

# KONA Hibrit



# TANITMA VE KULLANMA KILAVUZU

**Çalıřtırma**

**Bakım**

**Teknik Özellikler**

Bu Tanıtma ve Kullanma Kılavuzu içinde yer alan bütün bilgiler, yayın tarihinde geçerlidir. Bununla birlikte, HYUNDAI, yürütül-  
mekte olan kesintisiz ürün geliştirme politikası doğrultusunda,  
herhangi bir zamanda deęişiklik yapma hakkını saklı tutar.

Bu tanıtma ve kullanma kılavuzu, bu aracın tüm modelleri için  
geçerlidir, opsiyonel ve standart donanımların açıklama ve  
tanımlarını içermektedir.

Sonuç olarak, aracınızda bulunmayan bazı özellikler bu kılavuzda  
açıklanmış olabilir.

## **DİKKAT: HYUNDAI ARACINIZIN MODİFİYE EDİLMESİ**

Aracınız hiçbir şekilde modifiye edilmemelidir. Bu tür modifikasyonlar aracınızın performansını, emniyetini ve dayanıklılığını olumsuz yönde etkileyebilir ve buna ek olarak, aracın sınırlı garanti şartlarını ihlal edebilir. Bazı modifikasyonlar aynı zamanda Ulaştırma Bakanlığı ve ülkenizdeki diğer devlet kurumlarının belirlediği yönetmelikleri de ihlal edebilir.

## **ALICI-VERİCİ RADYO CİHAZI VEYA MOBİL (CEP) TELEFON MONTAJI**

Aracınız elektronik parçalar ile donatılmıştır. Uygun takılmamış/ayarlanmamış telsiz radyo veya cep telefonunun aracınızdaki elektronik sistemleri olumsuz yönde etkilemesi mümkündür. Bu nedenle, böyle bir cihaz takmayı düşündüğünüzde, radyo imalatçısı firmanın talimatına dikkatle uymanızı, alınacak önlemler veya dikkat edilmesi gereken hususlar hakkında HYUNDAI yetkili servisine başvurmanızı öneririz.

## **UYARI! (VARSA)**

Araç, acil servisleri arayan Acil Durum Çağrı Sistemi veya UAE çağrı sistemi ile donatılmıştır. Acil Durum Çağrı Sistemi veya UAE çağrı sisteminde, araç sistemlerinde ve araç üreticisi ve/veya yetkili HYUNDAI satıcısı tarafından önerilmeyen donanımın monte edildiği bileşenlerinde, her türlü kendiliğinden veya yetkisiz oluşan parazit, acil müdahale gerektiren trafik kazası veya diğer kazalarda (otomobillerdeki) cihazın arızalanmasına sebep olarak, yanlış çağrılar yaparak Acil Durum Çağrı Sistemi veya UAE çağrı sisteminin (cihazının) yanlış çalışmasına sebep olabilir.

Bu durum hayati bir tehlikeye neden olabilir!

---

## GÜVENLİK VE ARAÇ HASARI UYARILARI

Bu kılavuzda, TEHLİKE, UYARI, DİKKAT ve ÖNEMLİ NOT başlıkları altında bazı bilgilere yer verilmektedir.

Bu başlıklar, aşağıdaki anlamlarda kullanılmaktadır:

### TEHLİKE

TEHLİKE, kaçınılmadığı takdirde, ciddi derecede yaralanmaya veya ölüme neden olacak tehlikeli bir durumu gösterir.

---

### UYARI

UYARI, kaçınılmadığı takdirde, ciddi derecede yaralanmaya veya ölüme neden olabilecek tehlikeli bir durumu gösterir.

---

### DİKKAT

DİKKAT, kaçınılmadığı takdirde, küçük veya orta derecede yaralanmaya neden olabilecek tehlikeli bir durumu gösterir.

---

### **NOT**

NOT, kaçınılmadığı takdirde, araç hasarına neden olabilecek tehlikeli bir durumu gösterir.

---



# İçindekiler

Önsöz	1
Bir Bakışta Aracınız	2
Koltuklar ve Güvenlik Sistemi	3
Gösterge Paneli	4
Konfor Özellikleri	5
Aracınızı Sürerken	6
Sürücü Destek Sistemi	7
Acil Durumlar	8
Bakım	9
Fihrist	F



# 1. Önsöz

Önsöz.....	1-2
Hyundai Motor Company.....	1-3
Bu Kılavuzun Kullanımı.....	1-3
Güvenlik mesajları .....	1-8
Araç modifikasyonları.....	1-9
Araç veri toplama ve Olay Veri Kaydedicisi (Avrupa için).....	1-10
Ömrünü tamamlamış araçların teslimi (Avrupa için).....	1-11
Aracın Rodaj Dönemi.....	1-11
Yakıt gereksinimleri .....	1-4
Benzinli motor .....	1-4
Hibrit Elektrikli Araç (HEV) sistemi .....	1-12
Hibrit aracınız ile sürüş .....	1-13
Aracınızın çalıştırılması .....	1-13
Aracınızın durdurulması.....	1-14
Ayırt edici özellikler .....	1-15
Enerji akışı.....	1-17
Hibrit sistem göstergesi .....	1-23
Uyarı ve gösterge lambaları .....	1-25
Gösterge paneli ekran mesajları .....	1-27
Hibrit sürüş sistemi .....	1-30
e-Handling (Elektrik Destekli Sürüş Performansı)/e-EHA (Elektrikli Önleme Manevralı Sürüş Yardımı).....	1-30
Hibrit sistem için güvenlik önlemleri.....	1-31
Hibrit araç bileşenleri.....	1-31
Hibrit aracın motoru durdurulduğunda.....	1-37
Kazalar veya yangınlara karşı önlemler .....	1-38

## Önsöz

Tebrikler, HYUNDAI markasını seçtiğiniz için teşekkür ederiz. Sayıları giderek artan seçkin HYUNDAI sürücülerini arasına katılmanızdan büyük kıvanç duymaktayız. İleri mühendislik ve yüksek kalite ile üretilen bu aracı sizlerin kullanımına sunmaktan gurur duymaktayız.

Tanıtma ve Kullanma Kılavuzunuz, size yeni HYUNDAI aracınızın özelliklerini ve çalışma şeklini tanıtmaktadır. Aracınızı daha iyi tanıyarak ondan daha çok keyif almak için yeni aracınızı kullanmadan önce bu Kullanma Kılavuzunu dikkatlice okuyunuz.

Bu kılavuz, aracınızı güvenli bir şekilde kullanabilmeniz için, aracınızın kumanda ve güvenlik özelliklerine alışmanızı amaçlayan önemli güvenlik bilgilerini içermektedir.

Bu kılavuz aynı zamanda aracınızı güvenli bir şekilde kullanmanızı mümkün kılmak üzere dizayn edilen bakım süreci hakkında bilgileri içerir. Aracınızın bütün servis ve bakımlarının HYUNDAI yetkili servisi tarafından gerçekleştirilmesi önerilir. HYUNDAI servisleri ihtiyaç duyulabilecek her türlü üstün kalite ve hizmet, bakım ve diğer destek hizmetlerini sunmaya her zaman hazırdır.

Bu Tanıtma ve Kullanma Kılavuzu aracınızın ayrılmaz bir parçası olarak kabul edilmeli ve istediğiniz zaman başvurunuz için araçta tutulmalıdır. Bu kullanma kılavuzu, aracı satmanız durumunda sizden sonraki sahibine önemli çalıştırma, güvenlik ve bakım bilgilerini sağlamak üzere araçla birlikte verilmelidir.

## Hyundai Motor Company

HYUNDAI standartlarına uymayan kötü kalitede yakıt ve yağların kullanılması ciddi motor ve şanzıman arızalarına neden olabilir. Tanıtma ve Kullanma Kılavuzunun "Recommended lubricants and capacities" bölümünde listelenen teknik özellikleri karşılayan yüksek kaliteli yakıtları ve yağları kullanmanızı tavsiye ederiz.

Telif Hakkı 2023 HYUNDAI Motor Company'ye aittir. Her hakkı saklıdır. Bu yayının herhangi bir kısmı HYUNDAI'nin yazılı izni olmaksızın çoğaltılamaz, bilgi erişim sistemine yüklenemez veya herhangi bir şekilde başka yere aktarılamaz.

## Bu Kılavuzun Kullanımı

Aracınızdan mümkün olan en iyi sürüş keyfini almanızı sağlamak istiyoruz. Tanıtma ve Kullanma Kılavuzu size birçok yönden yardımcı olabilir. Tüm kılavuzu okumanızı önemle tavsiye ederiz. Ölüm veya yaralanma olasılığını en düşük seviyeye indirmek için kılavuzdaki UYARI ve DİKKAT bölümleri mutlaka okunmalıdır.

Bu kılavuzda, resimlerle desteklenen metinler sayesinde aracınızdan nasıl keyif alacağınızı en iyi şekilde anlatılmıştır. Kılavuzunuzu okuyarak özellikleri, önemli emniyet bilgilerini ve değişik yol koşullarında sürüş ipuçlarını öğrenebilirsiniz.

Kılavuzun genel planı İçindekiler tablosunda verilmiştir. Özel bir konu veya özel bir bölüm ile ilgileniyorsanız fihristi kullanınız; fihrist, kılavuzunuzdaki tüm bilgilerin alfabetik bir listesini vermektedir.

Bölümler: Bu kılavuz dokuz bölüm ve bir fihristten oluşmaktadır. Her bölüm içindekilerin kısa bir listesi ile başlar, böylece bir bakışta istediğiniz bilginin o bölümde olup olmadığını anlayabilirsiniz.

## Yakıt gereksinimleri

### Benzinli motor

#### **Kurşunsuz**

##### **Avrupa için**

En iyi araç performansı için RON (Araştırma Oktan Sayısı) 95 oktan değerli / AKI (Vuruntu önleme indeksi) 91 değerli ya da daha yüksek değerli kurşunsuz benzin kullanmanızı tavsiye ederiz. RON 91-94/AKI 87-90 oktan değerli kurşunsuz benzin de kullanabilirsiniz ancak bu benzin aracın performansında hafif bir düşmeye neden olabilir. (Metanol karışımı yakıtlar kullanmayınız).

##### **Avrupa hariç**

Yeni aracınız sadece RON (Araştırma Oktan Sayısı) 91 / AKI (Vuruntu Önleme İndeksi) 87 veya daha yüksek oktan kurşunsuz benzin kullanarak optimum performans gösterecek şekilde tasarlanmıştır (Metanol karışımı yakıtlar kullanmayınız).

Yeni aracınız, KURŞUNSUZ BENZİN kullanarak azami performansı elde edecek ve aynı zamanda egzoz emisyonunu ve bujilerin bozulmasını en alt seviyeye indirecek şekilde tasarlanmıştır.

#### **NOT**

Asla kurşunlu benzin kullanmayınız.

Kurşunlu benzin kullanımı katalitik konvertör için zararlıdır ve motor kontrol sisteminin oksijen sensörüne hasar vererek emisyon kontrolünü etkiler.

Segman, valf v.b. gibi parçalarda ciddi aşınma meydana gelebilir ve motorunuzdan vuruntu benzeri sesler duyulabilir.

---

Araç hasarı veya sürüşle ilgili problemler aşağıdakilerin kullanımı sonucu meydana gelirse, üreticinin garantisi geçerli olmayabilir:

- Etanol içeren gasohol kullanımı.
- Metanol içeren benzin veya gasohol kullanımı.
- Kurşunlu benzin veya kurşunlu gasohol kullanımı.

### **NOT**

Asla Metanol içeren gasohol kullanmayınız. Sürüşü olumsuz etkileyen herhangi bir gasohol ürünü kullanmayınız.

### ***Diğer katkılı yakıtların kullanımı***

Örneğin;

- Silikon katkılı yakıt
- MMT (Manganez, Mn) katkılı yakıt,
- Ferrosen (demir-bazlı) katkılı yakıt,
- Diğer metalik katkılı yakıtların

kullanılması, araç veya motor hasarına neden olabilir veya tıkanma, hatalı ateşleme, zayıf hızlanma, motorun stop etmesi, katalizör erimesi, anormal korozyon, kullanım ömrünün azalması, vb. sorunlara yol açabilir.

Arıza Gösterge Lambası (MIL) yanabilir.

### **NOT**

Bu yakıtlardan veya yakıt katkı maddelerinden birinin kullanımının neden olduğu yakıt sistemi hasarları veya performans sorunları Sınırlı Yeni Araç Garantisi kapsamının dışında kalabilir.

### **MTBE'nin Kullanımı**

HYUNDAI olarak, hacmen %15,0'dan fazla (Oksijen içeriđi ađırlıđın %2,7'si) MTBE (Methyl Tertiary Butyl Ether) ieren yakıtların aracınızda kullanılmamasını öneririz.

Hacmen %15,0'dan fazla (Oksijen içeriđi ađırlıđın %2,7'si) MTBE ieren yakıt araç performansını düşürebilir ve buhar tıkanmasına veya zor alıřmaya neden olabilir.

### **NOT**

Yeni aracınızın Sınırlı Garantisi, metanol veya hacmen %15,0'dan fazla (Oksijen içeriđi ađırlıđın %2,7'si) MTBE (Methyl Tertiary Butyl Ether) ieren yakıtların kullanımı nedeniyle yakıt sisteminde oluřan hasarları ve performans problemlerini kapsamayabilir. (Oksijen içeriđi ađırlıđın %2,7'si.)

---

### **Metanol Kullanmayınız**

İçinde metanol (odun alkolü) bulunan yakıtları aracınızda kullanmamanız gerekir. Bu tür yakıt araç performansını düşürür ve yakıt sistemi, motor kontrol sistemi ve emisyon kontrol sistemi parçalarının hasar görmesine yol açar.

### **Yakıt Katkı Maddeleri**

HYUNDAI, RON (Araştırma Oktan Sayısı) 95/AKI (Anti Vuruntu indeksi) 91 oktan derecesine sahip kurşunsuz benzin kullanmanızı önerir. Kaliteli benzinleri kullanmayan, çalışma problemi olan ve motoru düzgün çalışmayan müşteriler için, bakım programında tavsiye edilene uygun olan bir şişe katkı maddesini yakıt deposuna ilave etmesi önerilir (Bkz. Bölüm 9 "Periyodik bakım hizmetleri").

Katkı maddelerini, nasıl kullanılacağına dair bilgiler ile birlikte, HYUNDAI yetkili servisinde bulabilirsiniz. Başka katkı maddelerini yakıtı karıştırmayınız.

### **NOT**

Yakıt deposuna asla belirtilenden başka bir yakıt sistemi temizleme maddesi veya diğer katkı maddelerini eklemeyiniz. Detaylı bilgi için HYUNDAI yetkili servisine danışmanızı öneririz.

### **Yabancı Ülkelerde kullanım**

Hyundai'nizi yabancı ülkelerde kullanacaksanız, aşağıdaki durumlara dikkat ediniz:

- Yönetmelik ve sigorta ile ilgili bütün kuralları yerine getiriniz.
- Aracınız için uygun yakıtı temin edebileceğinizden emin olunuz.

## Güvenlik mesajları

Sizin ve diğer kişilerin güvenliği çok önemlidir. Bu Tanıtma ve Kullanma Kılavuzu size birçok güvenlik önlemi ve kullanım prosedürünü gösterir. Bu bilgiler size, başkalarına ve aynı zamanda aracınıza zarar verebilecek potansiyel tehlikelere karşı sizi uyarır.

Araç üzerindeki etiketlerde ve bu kılavuzda bulunan güvenlik mesajları bu tehlikeleri ve riskleri ortadan kaldırmak veya azaltmak için neler yapılması gerektiğini tanımlamaktadır.

Bu kılavuzda yer alan uyarı ve talimatlar sizin güvenliğiniz içindir. Talimat ve uyarılara dikkat edilmemesi ağır yaralanmalara veya ölüme neden olabilir.

Bu kılavuzda TEHLİKE, UYARI, DİKKAT, NOT ve GÜVENLİK ALARM SEMBOLÜ kullanılmıştır.



Bu, güvenlik alarm sembolüdür. Sizi potansiyel yaralanma tehlikelerine karşı uyarmak için kullanılmıştır. Olası yaralanma ve ölümleri engellemek için, bu sembolle gösterilen bütün güvenlik mesajlarına uyunuz. Güvenlik alarm sembolü TEHLİKE, UYARI ve DİKKAT sözcüklerinin önünde yer alır.

### TEHLİKE

TEHLİKE, kaçınılmadığı takdirde, ciddi derecede yaralanmaya veya ölüme neden olacak tehlikeli bir durumu gösterir.

### UYARI

UYARI, kaçınılmadığı takdirde, ciddi derecede yaralanmaya veya ölüme neden olabilecek tehlikeli bir durumu gösterir.

### DİKKAT

DİKKAT, kaçınılmadığı takdirde, küçük veya orta derecede yaralanmaya neden olabilecek tehlikeli bir durumu gösterir.

### **NOT**

NOT, kaçınılmadığı takdirde, araç hasarına neden olabilecek tehlikeli bir durumu gösterir.

## Araç modifikasyonları

- Bu araçta modifikasyon yapılmamalıdır. Yapacağınız modifikasyonlar aracınızın performansını, güvenliğini ve dayanıklılığını olumsuz etkileyebileceği gibi, yasal güvenlik ve emisyon kurallarına da aykırı olabilir.
- Ayrıca, modifikasyondan kaynaklanan hasar veya performans sorunları garanti kapsamında değildir.
- İzin verilmeyen elektronik cihazlar kullanırsanız, bu durum aracın anormal çalışmasına, kablo hasarına, bataryanın boşalmasına ve yangına neden olabilir. Güvenliğiniz için, izin verilmeyen elektronik cihazları kullanmayınız.

### **NOT**

Araç içindeki bazı sesler (karşılama sesi, navigasyon uyarıları veya uyarı sesleri dahil) iç hoparlörlerden ve amplifikatörden üretilebilir. Bu bileşenleri orijinal Hyundai fabrikası parçalarından başka bir parça ile değiştirmeyiniz. Onaylanmamış herhangi bir ürünün kullanılması, aracın amaçlanan çalışmasını etkileyebilecek araç içi seslerde arıza oluşmasına neden olabilir.

---

## Araç veri toplama ve Olay Veri Kaydedicisi (Avrupa için)

Bu araç, Olay Veri Kaydedicisi (EDR) ile donatılmıştır. EDR'nin temel amacı, hava yastığının açılması veya yoldaki bir engelle çarpılması gibi bariz çarpışma veya çarpışmaya yakın durumlar esnasında aracın sistemlerinin nasıl çalıştığını anlamaya yardımcı olacak verileri kaydetmektir. EDR, genellikle 30 saniye veya daha kısa bir süre için araç dinamikleri ve güvenlik sistemleri ile ilgili verileri kaydetmek üzere tasarlanmıştır. Bu araçtaki EDR, aşağıdaki gibi verileri kaydetmek üzere tasarlanmıştır:

- Aracınızdaki çeşitli sistemlerin çalışma durumlarını
- Sürücü veya yolcu emniyet kemerlerinin takılı/bağlı olup olmadığı
- Sürücünün gaz ve/veya fren pedalına ne kadar (eğer basıyorsa) bastığı
- Aracın hangi hızda seyrettiği

Bu veriler, çarpışmaların ve yaralanmaların meydana geldiği koşulların daha iyi anlaşılmasına yardımcı olabilmektedir.

### **i** Bilgilendirme

EDR verileri aracınız tarafından yalnızca önem arz eden bir çarpışma meydana geldiğinde kaydedilir; normal sürüş koşullarında EDR tarafından hiçbir veri kaydedilmez ve hiçbir kişisel veri (örneğin, ad, cinsiyet, yaş ve çarpışmanın gerçekleştiği yer) kaydedilmez. Bununla birlikte, polis memurları gibi diğer taraflar, bir çarpışma soruşturması sırasında rutin olarak kaydedilen kişisel olarak tanımlayıcı bazı EDR verilerini toplayabilir.

EDR ile kaydedilen verilerin okunabilmesi için özel ekipmanlar gereklidir ve araca erişimin bulunması veya EDR gereklidir. Araç üreticisine ek olarak, polis memurları gibi özel donanıma sahip diğer taraflar, araca veya EDR'ye erişimleri bulunuyorsa bu bilgileri okuyabilir.

## Aracın Rodaj Dönemi

İlk 1.000 km'de birkaç basit önlem takip ederek aracınızın performansını, ekonomisini ve ömrünü uzatabilirsiniz.

- Motoru zorlamayınız.
- Sürüş sırasında ani hızlanmalardan kaçınınız.
- Uzun süre aynı hızda gitmeyiniz; ya hızlanınız ya da yavaşlayınız. Motorun açılması için motor devrinin arada bir değişmesi gerekir.
- Fren performansını muhafaza etmek için, acil durumlar dışında, ani duruşlardan kaçınınız.
- Yakıt ekonomisi motor performansı ve motor yağ tüketimi, aracın rodaj süresi içinde değişkenlik gösterebilir ve 6.000 km sonra stabil hale gelir. Yeni motorlar, rodaj döneminde daha fazla yağ tüketimi yapabilirler.
- İlk 2.000 km sırasında römork çekmeyiniz.

## Ömrünü tamamlamış araçların teslimi (Avrupa için)

HYUNDAI, ömrünü tamamlamış araçların çevreye uyumlu olarak toplatılmasını desteklemektedir. Hyundai aracınızın ÖTA (Ömrünü Tamamlamış Araçlar) yönetmeliğinde belirtilen esaslara göre teslim edilmesi ile ilgili detaylara “[hyundai.com.tr](http://hyundai.com.tr)” web sitesi altında ulaşabilirsiniz.

## Hibrit Elektrikli Araç (HEV) sistemi





HYUNDAI Hibrit Elektrikli Araçlarda (HEV) hem benzinli motor hem de elektrik motoru kullanılmaktadır. Elektrik motoruna yüksek voltajlı hibrit batarya güç vermektedir.

Sürüş koşullarına bağlı olarak, HEV bilgisayarını motorla elektrik motoru arasında, bazen de aynı anda her ikisiyle birlikte çalışır.

Araç HEV bataryaya sahip elektrik motoruyla çalıştığı anda yakıt tasarrufu artar.

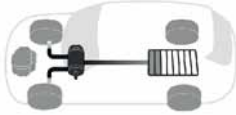
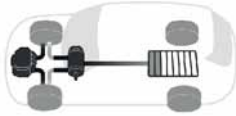
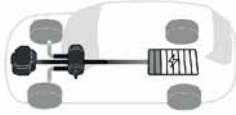
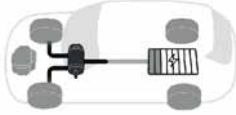
Hibrit bataryanın şarjı daima dolu olmalıdır, bu yüzden bazen motor rölantide bile çalışarak jeneratör vazifesi görür. Şarj etme işlemi yavaşlama veya rejeneratif frenleme esnasında da gerçekleşir.

<p><b>(1) Çalıştırma/Düşük sabit hızda seyir - Elektrikli motor</b></p>	
<p><b>(2) Hızlanma - Elektrikli motor + Motor</b></p>	
<p><b>(3) Yüksek sabit hızda seyir - Elektrikli motor veya Motor</b></p>	
<p><b>(4) Yavaşlama - Şarj</b></p>	
<p><b>(5) Durdurma</b></p>	

## Hibrit aracınız ile sürüş

### Aracınızın çalıştırılması

#### DİKKAT

- Aracı çalıştırmadan önce daima emniyet kemerinizi bağlayınız.
  - Aracı çalıştırmadan önce Elektronik El Freninin (EPB) çekilip çekilmediğini kontrol ediniz.
- 
1. Akıllı anahtarı yanınızda taşıyın veya aracın içinde bırakınız.
  2. Vites düğmesini mutlaka P (Park) konumuna alın. Vites N (boş) konumundayken aracı çalıştıramazsınız.
  3. Fren pedalına basarken Motor Çalıştırma/Durdurma düğmesine basınız.
    - Gösterge panelinde **HAZIR** gösterge lambası yanar.
    - Eğer **HAZIR** göstergesi yanmazsa, aracı yeniden çalıştırınız.
    - Motor sıcak da olsa soğuk da olsa, araç gaz pedalına basılmadan çalıştırılmalıdır.
  4. Ayağınızı fren pedalından çekmeden vitesi istediğiniz konuma getiriniz.
  5. El frenini indirin ve ayağınızı fren pedalından yavaşça çekiniz. Aracın yavaşça ileri doğru hareket etmeye başlayıp başlamadığını kontrol ediniz, ardından gaz pedalına basınız.

## Aracınızın durdurulması

1. Araç durmuş haldeyken fren pedalını basılı tutunuz.
2. Fren pedalına basarken vitesi P (Park) konumuna alınız.
3. Elektronik El Frenini (EPB) çekiniz.
4. Ayağınızı fren pedalından çekmeden Motor Çalıştırma/Durdurma düğmesine basınız ve motoru kapatınız.
  - Gösterge panelinde **HAZIR** gösterge lambası söner.

### **Hibrit sistemin EKONOMİK ve GÜVENLİ KULLANIMI**

- Aracınızı dikkatli ve özenli bir şekilde kullanınız. Aniden değil yavaş yavaş hızlanın ve sabit bir seyir hızında ilerleyiniz. Ani kalkışlar yapmayınız. İki trafik lambası arasında çok hızlı gitmeyiniz.  
Mümkün olduğu kadar yoğun trafikten kaçınınız. Gereksiz frenlemeyi önlemek için diğer araçlarla aranızda emniyetli bir mesafe bırakınız. Böylece balataların aşınmasını da önlersiniz.
- Rejeneratif frenleme aracın yavaşlaması esnasında enerji üretir.
- Hibrit bataryanın gücü azaldığında, hibrit sistem hibrit bataryayı otomatik olarak şarj eder.
- Motor, vitesi N (Boş) konumunda çalışırken hibrit sistem elektrik üretemez. Hibrit batarya, vites N (Boş) konumundayken şarj olmaz.

### **i Bilgilendirme**

Hibrit sistemde motor otomatik olarak çalışır ve durur. Hibrit sistemi çalıştığı anda, **HAZIR** göstergesi yanar.

Motor aşağıdaki durumlarda otomatik olarak çalışabilecektir:

- Motor çalışmaya hazır durumdayken,
  - Hibrit bataryanın şarjı yeterli iken,
  - Hibrit bataryanın sıcaklık durumu uygunsa.
-

## Ayırt edici özellikler

Hibrit araçların sesi benzinli motora sahip araçlarınkinden farklıdır. Hibrit sistem çalışırken araç altındaki hibrit batarya sisteminden ses gelebilir. Gaz pedalına hızlı bir şekilde basarsanız değişik bir ses duyabilirsiniz. Fren pedalına bastığınızda rejeneratif fren sisteminden bir ses gelebilir. Hibrit sistem açıldığında veya kapandığında motor bölümünden bir ses gelebilir. Hibrit sistem çalışırken fren pedalına arka arkaya basarsanız motor bölümünden bir ses duyabilirsiniz. Bu seslerin hiçbiri, araçta bir sorun olduğu anlamına gelmemektedir. Bunlar hibrit araçlara özgü normal seslerdir.

Aşağıdakilerden herhangi birisinin olması durumunda motor bölümünden motor sesi gelmesi normaldir.

- Hibrit sistem kapatıldıktan sonra ayak, fren pedalından çekildiğinde.
- Hibrit sistem kapatılırken fren pedalına basıldığında.
- Sürücü kapısı açıldığında.

Hibrit sistem AÇIKKEN benzinli motor çalışabilir veya çalışmayabilir. Bu durumda bir titreşim hissedebilirsiniz. Bu bir arıza olduğu anlamına gelmez. **HAZIR** göstergesi yandığında hibrit sistem sürüşe hazır demektir. Motor çalışır durumda olmasa bile, **HAZIR** göstergesi yandığı sürece aracı sürebilirsiniz.

### NOT

Hibrit sistemde birçok elektronik bileşen bulunmaktadır. Kablo ve benzeri yüksek voltaj bileşenleri elektromanyetik dalga yayabilirler. Elektromanyetik koruma elektromanyetik emisyonu engellese bile, elektromanyetik dalgalar aracın elektronik cihazlarını etkileyebilir. Aracınızı uzun süre kullanmazsanız hibrit sistemin şarjı boşalır. Aracınızı ayda birkaç kez kullanmanız gerekir. En az 1 saat veya 16 km sürüş yapmanızı tavsiye ederiz. Hibrit bataryanın şarjı bittiğinde veya aracı takviyeyle çalıştırmanın mümkün olmadığı durumlarda HYUNDAI yetkili servisimize başvurmanızı öneririz.

### ⚠ UYARI

- Hibrit sistemi vites düğmesi P (Park) konumundayken çalıştırdığınızda gösterge panelinde **HAZIR** göstergesi yanar. Sürücü benzinli motor çalışmazken dahi aracı sürebilir.
- Araçtan ayrılırken, hibrit sistemi kapatmalı veya vitesi P (Park) konumuna getirmelisiniz. Gaz pedalına yanlışlıkla basarsanız veya vites P (Park) konumunda değilse araç ani bir hamleyle ileri fırlar ve ciddi yaralanmayla veya ölümlü sonuçlanabilecek kazalara neden olabilir.

### ***Sanal Motor Sesi Sistemi (VESS)***

Elektrik motorunun kullanıldığı anlarda aracın sesi az çıktığından, Sanal Motor Sesi Sistemi yayalar için motor sesi üreterek aracın sesinin duyulmasını sağlar.

- Motor çalışırken ve vites P (Park) konumunda değilken VESS devreye girer.
- Vites R (Geri) konumuna getirildiğinde ayrıca bir uyarı sesi daha duyulur.

### ***Rejeneratif frenleme ne yapar?***

Yavaşlama ve frenleme esnasında bir elektrik motoru vasıtasıyla kinetik enerjiyi elektrik enerjisine dönüştürerek yüksek voltajlı bataryayı şarj eder.

### ***Batarya Hakkında Bilgiler***

- Araç, motoru ve klimayı çalıştıran bir yüksek voltajlı bataryadan ve lambaları, silecekleri ve ses sistemini çalıştıran bir hibrit batarya ile bir 12 V aküden oluşur.
- Araç hazır modunda iken (**HAZIR** göstergesi etkin) 12 V aküden otomatik olarak şarj olur.

## Enerji akışı

Hibrit sistemin farklı çalışma modlarındayken sağladığı enerji akışına dair sürücüyü bilgilendirir. Sürüş esnasında, mevcut enerji akışı 11 modda gösterilir.

### **Aracın durması**



Araç durduğunda.  
(Enerji akışı yok)

### **Elektrikli mod**

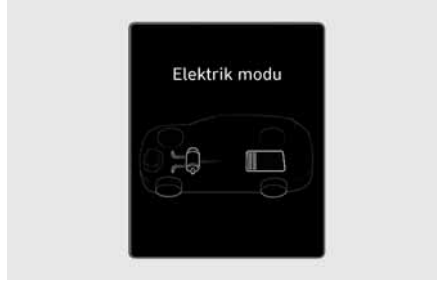

Aracı hareket ettirmek için yalnızca elektrik motoru gücü kullanılır.  
(Batarya → Tekerlek)

### ***Hibrit mod***



Aracı hareket ettirmek için hem motor hem de elektrik motoru gücü kullanılır.  
(Batarya & Motor → Tekerlek)

### ***Yakıtlı motor modu***

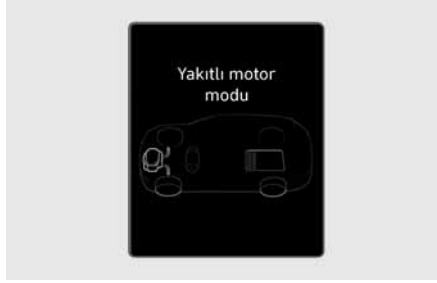

Aracı hareket ettirmek için yalnızca motor gücü kullanılır.  
(Motor → Tekerlek)

## ***Motor jenerasyonu***



Motor, yüksek voltajlı bataryayı araca ve çevresel koşullarına göre şarj eder.  
(Motor → Batarya)

## ***Rejenerasyon***



Yüksek voltajlı batarya rejeneratif fren sistemi tarafından şarj edilir.  
(Tekelek → Batarya)

## **Motor freni**

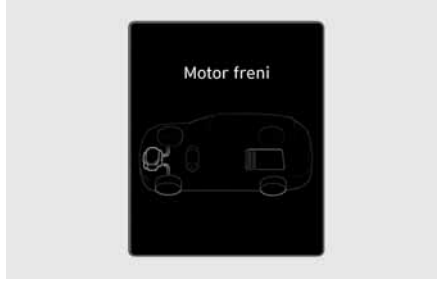

Aracı yavaşlatmak için motor freni kullanılır.  
(Tekerlek → Motor)

## **Güç yedeklemesi**



Motor aynı anda hem aracı hareket ettirmek hem de yüksek voltajlı bataryayı şarj etmek için kullanılır.  
(Motor → Tekerlek ve Batarya)

### ***Motor jenerasyonu/elektrikli motor tahriki***

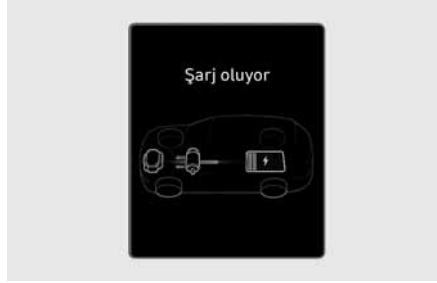

Motor yüksek voltajlı bataryayı şarj eder. Motor gücü aracı hareket ettirmek için kullanılır.  
(Motor → Batarya → Tekerlek)

### ***Motor jenerasyonu/rejenerasyonu***



Motor ve rejeneratif fren sistemi yüksek voltajlı bataryayı şarj eder.  
(Motor ve Tekerlek → Batarya)

## **Motor freni/rejenerasyonu**



Motor freni aynı anda hem aracı yavaşlatmak hem de yüksek voltajlı bataryayı şarj etmek için kullanılır.

(Tekerlek → Motor ve Batarya)

## Hibrit sistem göstergesi

### Güç göstergesi

Tip A



Tip B



Hibrit sistem göstergesi mevcut sürüş koşulunun yakıt verimli olup olmadığını gösterir.

- **ŞARJ:** Araç tarafından üretilen enerjinin elektrik enerjisine dönüştürülmekte olduğunu gösterir. (Yeniden üretilmiş enerji)
- **ECO:** Aracın çevre dostu bir şekilde sürülmekte olduğunu gösterir.
- **GÜÇ:** Aracın çevre dostu (ECO) aralığını aştığını gösterir.

Hibrit sistem göstergesi alanında **EV** gösterge lambası yanar ya da yanmaz.

- **EV** gösterge lambası **YANIYOR:** Araç elektrik motoru kullanılarak veya benzinli motor durmuş haldeyken sürülüyor.
- **EV** gösterge lambası **YANMIYOR:** Araç benzinli motor kullanılarak sürülüyor.

## Hibrit batarya SOC (Şarj Durumu) göstergesi

Tip A



Tip B



Bu gösterge hibrit bataryada kalan şarj miktarını gösterir. Şarj durumu "L (Düşük)" seviyesine yakınsa, araç bataryayı şarj etmek için motoru otomatik olarak çalıştırır.

Ancak, SOC Göstergesi "L (Düşük)" seviyesine yaklaştığında Servis Göstergesi (🔧) ve Arıza Gösterge Lambası (MIL) (🚨) yanarsa, aracınızı bir HYUNDAI yetkili servisine göstermenizi tavsiye ederiz.

## Uyarı ve gösterge lambaları

### Hazır göstergesi

# READY

Bu gösterge lambası şu durumlarda yanar:

Araç sürüşe hazır olduğunda.

- AÇIK: Normal sürüş mümkün olduğunda.
- KAPALI: Normal sürüş mümkün olmadığına ya da bir sorun olduğunda.

**HAZIR** göstergesi yanmıyorsa veya yanıp söniyorsa, sistemde bir sorun var demektir. Bu durum gerçekleşirse, aracınızı HYUNDAI yetkili servisine kontrol ettirmenizi öneririz.

### Servis gösterge lambası



Bu gösterge lambası şu koşullarda yanar:

- Motor çalıştırma/Durdurma düğmesini ON konumuna getirdiğiniz zaman.
  - Servis gösterge lambası yaklaşık 3 saniye boyunca yanar ve tüm kontroller yapıldıktan sonra söner.
- Hibrit araç sisteminde veya donanımında bir sorun olduğunda.

Gösterge lambası sürüş esnasında yanıyor veya motor çalıştırıldıktan sonra SÖNMÜ-YORSA, aracın HYUNDAI yetkili servisi tarafından kontrol edilmesini öneririz.

## **"EV" modu göstergesi**

# EV

Bu gösterge lambası şu durumlarda yanar:  
Araç elektrik motoru ile kullanıldığında

## **Rejeneratif frenleme gösterge lambası**



Bu gösterge lambası şu koşullarda yanar:

Rejeneratif frenleme çalışmıyorsa ve frenler iyi tutmuyorsa. Bu durumda Fren Gösterge Lambası (kırmızı) ve Rejeneratif Frenleme Gösterge Lambası (sarı) aynı anda yanar.

Bu durum gerçekleşirse, aracınızı HYUNDAI yetkili servisine kontrol ettirmenizi öneririz. Fren pedalı normalden daha zor çalışabilir ve frenleme mesafesi artabilir.

## Gösterge paneli ekran mesajları

### *Hibrit sistemi kontrol edin*



Bu mesaj, hibrit kontrol sisteminde bir sorun olduğunda görülür. Bu uyarı mesajı görüldüğünde aracı kullanmaktan kaçınınız.

Bu durum gerçekleşirse, aracınızı HYUNDAI yetkili servisine kontrol ettirmenizi öneririz.

### *Hibrit sistemi kontrol edin. Güvenli bir yerde durun*



Bu mesaj, hibrit kontrol sisteminde bir sorun olduğunda görülür. **HAZIR** gösterge lambası yanıp söner ve sorun giderilene kadar bir uyarı alarmı duyulur. Bu uyarı mesajı görüldüğünde aracı kullanmaktan kaçınınız.

Bu durum gerçekleşirse, aracınızı HYUNDAI yetkili servisine kontrol ettirmenizi öneririz.

### **Hibrit sistemi kontrol edin. Motoru çalıştırmayın**



Bu mesaj, hibrit batarya gücü (SOC) seviyesi düşükse belirir. Sorun giderilene kadar bir uyarı alarmı duyulur. Bu uyarı mesajı görüldüğünde aracı kullanmaktan kaçınınız.

Bu durum gerçekleşirse, aracınızı HYUNDAI yetkili servisine kontrol ettirmenizi öneririz.

### **Aracı durdurun ve güç kaynağını kontrol edin**



Bu mesaj, güç kaynağı sisteminde bir arıza varsa görülür.

Bu durum gerçekleşirse, aracınızı HYUNDAI yetkili servisine kontrol ettirmenizi öneririz.

**Batarya sistemi soğutma suyunu doldurunuz.**



Bu mesaj, batarya sistemi soğutma suyu neredeyse boşaldığında görülür. Batarya sistemi soğutma suyunu doldurmanız gerekir.

## Hibrit sürüş sistemi

### e-Handling (Elektrik Destekli Sürüş Performansı)/e-EHA (Elektrikli Önleme Manevralı Sürüş Yardımı)

**e-Handling** yol tutuş performansını, sürüş güvenliğini, rahatlığı ve konforlu sürüşü iyileştirmek için viraj alırken elektrikli motoru kontrol eder.

**e-EHA** çarpışmayı önlemeye yardımcı olmak üzere Önden Çarpışma Önleme Yardımcısı ile elektrik motorunu birbirine bağlar, böylece Önden Çarpışma Önleme Yardımcısı'nda bir uyarı görüntülediği anda çarpışmadan kaçınma gerçekleştirilir.

#### **Çalışma Şartları**

**e-Handling** fonksiyonu araç belirli bir seviyenin üzerinde sürülürken ve araç hızı 40 km/sa ile 120 km/sa arasındayken viraj alma durumunda olduğunuz tespit edildiğinde çalışır.

**e-EHA** Önden Çarpışma Önleme Yardımcısı uyarı verirken direksiyon simidinin aniden bir yöne kırılması durumunda devreye girer.

#### **Kapalı koşulları**

- ESC çalıştığı anda
- ABS çalıştığı anda

#### **i Bilgilendirme**

Sistem aşağıdaki koşullarda çalışmaz.

- ESC OFF gösterge ışığı yanıyorken.
- Elektronik bir cihaz arızası olduğunda.
- Direksiyondan kumandalı vites kolu (Manuel vites modu) kullanıldığında.  
Daha fazla bilgi için, Bölüm 6'daki "Çift kavramalı şanzıman" konusuna bakınız.
- Vites D (Sürüş) konumunda değil iken.

## Hibrit sistem için güvenlik önlemleri

### Hibrit araç bileşenleri

#### **Yüksek voltajlı batarya sistemi**

- **HPCU (Hibrit Güç Kontrol Ünitesi):** Motor bölümünde yer alır



- **Yüksek voltajlı batarya sistemi:** Arka koltuğun alt kısmında yer alır

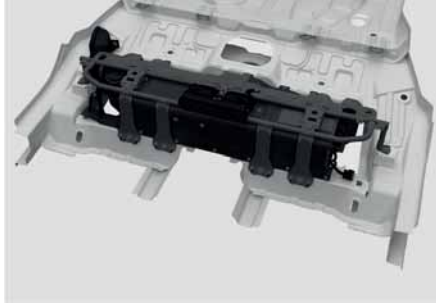

#### **⚠ UYARI**

- Teller, kablolar ve bağlantılar gibi turuncu renkteki veya yüksek voltaj etiketli bileşenlere asla dokunmayınız. Yalıtım malzemeleri veya kaplamalar zarar görmüş veya yerinden çıkmışsa elektrik çarpması kaynaklı ağır yaralanmalar veya ölümlü kazalar gerçekleşebilir.
- Motor bölümündeki sigortaları değiştirirken HPCU'ya asla dokunmayın. HPCU'da yüksek voltaj vardır. HPCU'ya dokunmak elektrik çarpmasına, ciddi yaralanmalara veya ölüme yol açabilir.
- Hibrit sistemde hibrit batarya elektrik motorunu ve diğer bileşenleri çalıştırmak için yüksek voltaj kullanır. Bu yüksek voltajlı hibrit batarya sistemi çok tehlikeli olabilir. Hibrit sisteme asla dokunmayınız. Hibrit batarya sistemine dokunursanız ciddi yaralanmalar veya ölümlü kazalar gerçekleşebilir.

**! UYARI**

- Yüksek voltajlı batarya sisteminin parçalarında montaj ve demontaj yapmayınız. Aksi takdirde, ölümlere veya ciddi yaralanmalara neden olabilen elektrik çarpmaları ile sonuçlanabilir.
- Hibrit sistem bileşenlerini yanlış bir şekilde söküp takarsanız aracınızın performansına ve güvenilirliğine zarar verebilirsiniz.
- Elektrolit vücudunuza, giysilerinize veya gözlerinize temas edecek olursa temas eden yeri hemen bol miktarda temiz suyla yıkayınız. Gözlerinizi en kısa zamanda bir doktora muayene ettiriniz.

**! UYARI**

Yüksek voltajlı batarya sisteminin parçalarında asla montaj ve demontaj yapmayınız.

- Yüksek voltajlı batarya sistemini parçalarına ayırır veya birleştirirseniz aracın dayanıklılığını ve performansını azaltabilirsiniz.
- Yüksek voltajlı batarya sistemini kontrol etmek istediğinizde aracınızın HYUNDAI yetkili servisi tarafından kontrol edilmesini öneririz.
- Yüksek voltajlı bataryaya ve motorun üzerindeki yüksek voltaj kablosuna (turuncu renkli) dokunmayınız. Ciddi yanıklara ve elektrik çarpmasına neden olabilirsiniz. Güvenliğiniz için, elektronik aksamın ve elektronik kablunun olduğu kutuya dokunmayınız. Güvenliğiniz için, elektronik aksamın ve elektronik kablunun kaplamalarını çıkartmayınız. Özellikle de hibrit sistemin çalıştığı anlarda yüksek voltajlı batarya sistemine asla dokunmayınız. Ölümle veya ciddi yaralanmayla sonuçlanabilir.

**! UYARI**

- Paket modüllerini (yüksek voltajlı batarya, invertör ve konvertör) asla başka amaçlar için kullanmayınız.
- Yüksek voltajlı bataryayı şarj etmek için orijinal olmayan bir batarya şarj cihazı kullanmayınız. Aksi takdirde ölümle veya ciddi yaralanmayla sonuçlanan kazalar yaşanabilir.
- Yüksek voltajlı sistemi asla ateşe yakın bir noktaya veya ateşin içine koymayınız.
- Paket modülünü asla delmeyin veya sert darbelere maruz bırakmayın. Aksi takdirde modül zarar görebilir. Ciddi yaralanmayla veya ölümle sonuçlanacak elektrik şokları gerçekleşebilir.

**NOT**

- Araca fırın boya yapılacağı zaman, aracı 70°C'de 30 dakikadan fazla, 80°C'de ise 20 dakikadan fazla fırında bırakmayınız.
- Motor bölmesini su kullanarak yıkamayınız. Su elektrik şokuna neden olabilir ve elektronik aksamına zarar verebilir.

**⚠ UYARI**

Bu hibrit araçta yüksek voltaj üretmek için hibrit batarya sistemi invertörü ve konvertörü kullanılmaktadır. Hibrit batarya sistemindeki yüksek voltaj çok tehlikelidir ve ciddi yanıklara ve elektrik çarpmasına neden olabilir. Bu da ciddi yaralanmalarla veya ölümlle sonuçlanabilir.

- Güvenliğiniz için, hibrit batarya sistemine, aksamına, kablolarına ve soketlerine asla dokunmayın, yenileme, demonte etme veya yerinden sökme gibi müdahalelerde bulunmayınız. Bu uyarıyı dikkate almazsanız ciddi yaralanmalarla veya ölümlle sonuçlanabilecek yanıklara veya elektrik çarpmasına neden olabilirsiniz.
- Hibrit batarya sistemi çalışırken çok ısınabilir. Her zaman çok dikkatli olmalısınız çünkü yüksek voltaj ciddi yanıklara veya elektrik çarpmasına neden olabilir.
- HPCU, HSG, elektrik motoru ve sigortaların üzerine sıvı dökmeyiniz. Hibrit sistem bileşenleri sıvıyla temas ederse elektrik şokuna neden olabilir.

### ***Yüksek Voltajlı Motor Soketi***

- **Tahrik Motoru:** Motor bölümünde yer alır

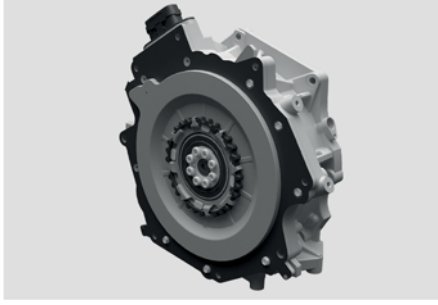

#### **⚠ UYARI**

- Yüksek voltajlı motor soketini yerinden çıkartmayınız. Yüksek voltajlı motor soketinde kalıntı yüksek voltaj olabilir. Yüksek voltaja temas etmek ölüme veya ciddi yaralanmaya neden olabilir.
  - Aracınızın hibrit sisteminin HYUNDAI yetkili servisi tarafından kontrol edilmesini öneririz.
-

## Yüksek voltaj kesme svici



Yüksek voltaj kesme svici, aracınızın HYUNDAI yetkili servisinde kontrol edilmesi sırasında bataryanın yüksek voltajını bloke etmek üzere motor bölümünün içine yerleştirilmiş bir cihazdır.

### UYARI

- Yüksek voltaj kesme svicine asla dokunmayınız. Bu, bir çarpışma veya elektrik çarpması sırasında ciddi yaralanmalara ve hatta ölüme neden olabilir.
- Yüksek voltaj kesme svici bir kontrol veya onarım gerektiriyorsa, HYUNDAI yetkili servisine danışmanızı öneririz.
- Acil bir durum dışında, yüksek voltaj kesme svicinin bağlantısını veya kendisini asla kesmeyiniz. Aracın çalışmaması gibi ciddi sorunlar meydana gelebilir.

## Hibrit batarya soğutma kanalı



Hibrit batarya soğutma kanalı arka koltukların orta kısmındadır. Soğutma kanalı hibrit bataryayı soğutur. Hibrit batarya soğutma kanalı tıkanırsa hibrit batarya aşırı ısınabilir. Hibrit batarya soğutma kanalını düzenli olarak kuru bir bezle temizleyiniz.

### **!** UYARI

- Hibrit batarya soğutma kanalını asla ıslak bezle temizlemeyiniz. Hibrit batarya soğutma kanalına su girerse hibrit batarya elektrik çarpmasına ve bundan kaynaklanan ciddi hasarlara, yaralanmalara veya ölüme neden olabilir.
- Hibrit batarya lityum iyon polimerden oluşur. Hibrit batarya yanlış bir şekilde kullanılırsa çevre ve doğa için zararlı olabilir. Ayrıca elektrik şokuna ve ciddi yanıklara, bunun sonucu olarak da ağır yaralanmalara ve ölüme neden olabilir.
- Hibrit batarya soğutma kanalının üzerine sıvı dökmeyiniz. Bu çok tehlikelidir. Bu durum elektrik çarpmasıyla veya ciddi bir yaralanmayla sonuçlanabilir.
- Hibrit batarya soğutma kanalının üzerine herhangi bir şey örtmeyiniz.
- Hibrit batarya soğutma kanalının içine herhangi bir cisim koymayınız. Aksi takdirde hibrit bataryanın soğutma kanalında hacim kaybına neden olursunuz. Soğutma kanalı herhangi bir cisimle tıkanacak olursa derhal HYUNDAI servisimize danışmanızı öneririz.
- Soğutma kanalının yakınına veya üzerine içinde sıvı olan bir kap veya kutu koymayınız. Bu sıvı dökülecek olursa zeminin altındaki hibrit batarya zarar görebilir.
- Soğutma kanalını herhangi bir nesneyle kapatmayınız.

## Hibrit aracın motoru durdurulduğunda

Yüksek voltajlı bataryanın veya 12 V akünün şarjı biterse veya yakıt deposu boşalırsa hibrit sistem sürüş esnasında çalışmayabilir. Hibrit sistem çalışmıyorsa şunları yapınız:

1. Aracın hızını kademeli olarak düşürünüz. Aracı yol kenarında güvenli bir yere çekiniz.
2. Vites düğmesini mutlaka P (Park) konumuna alınız.
3. Dörtlü flaşörlerinizi yakın.
4. Aracın motorunu durdurunuz ve fren pedalına basıp Motor Çalıştırma/Durdurma düğmesini ON konumuna getirerek hibrit sistemi yeniden çalıştırmayı deneyiniz.
5. Hibrit sistem buna rağmen çalışmıyorsa Bölüm 8'deki "Takviyeyle çalıştırma" kısmına bakınız.

Aracı takviyeyle çalıştırmadan önce yakıt seviyesini ve takviyeyle çalıştırmak için tam olarak ne yapılması gerektiğini kontrol ediniz. Daha fazla bilgi için, 8. Bölümdeki "Takviyeyle çalıştırma" konusuna bakınız. Yakıt seviyesi düşükken aracı yalnızca batarya gücüyle çalıştırmayı denemeyiniz. Yüksek voltajlı bataryanın şarjı boşalabilir ve hibrit sistem kapanabilir.

## Kazalar veya yangınlara karşı önlemler

Hibrit aracı sürerken bir kaza meydana gelmesi durumunda, dörtlü flaşörü açınız, aracı güvenli bir yere çekiniz ve başka kişilerin araca yaklaşmasına izin vermeyiniz.

### UYARI

Bir kazası meydana gelmesi ve yüksek voltajlı bataryanın zarar görmesi durumunda zararlı gazlar ve elektrolitler yayılabilir.

- Bu yayılan sıvıya dokunmamaya dikkat ediniz.
- Yanıcı gaz veya benzeri bir zararlı gaz kaçağı olduğundan şüpheleniyorsanız derhal camları açıp aracı güvenli bir yere çekiniz.
- Sızan sıvı gözlerinizle veya cildinizle temas ederse temas eden bölgeyi hemen suyla veya tuzlu solüsyonla temizleyiniz ve vakit geçirmeden doktora gösteriniz.

### **Hibrit aracın alev alması durumunda**

Bir yangın meydana gelmesi durumunda güvenli bir noktaya geçiniz ve başkalarının araca yaklaşmasını engelleyiniz.

- İtfaiye ile iletişime geçiniz, hibrit araçta yangın çıktığını bildiriniz ve ardından talimatları uygulayınız.

### DİKKAT

- Bir yangının meydana gelmesi durumunda güvenli bir yere geçiniz ve itfaiyecilerin gelmesini bekleyiniz.
- Aracın yüksek voltajlı bataryasının bulunduğu alt kısmı alev alırsa, yangının tamamen söndürülmesi için uzun bir süre devamlı olarak bol miktarda su sağlanması gerekir. Yeterli miktarda su ve uygun yangın söndürücüler olmadan yangını söndürmek zordur. Araca dikkatsizce yaklaşmanız elektrik çarpması gibi kazalara ve ciddi yaralanmalara neden olabilir.

### **Hibrit aracın suya girmesi durumunda**

Hibrit aracın sürüş sırasında suya girmesi durumunda, aşağıdaki talimatları uygulayınız:

- Derhal aracı durdurunuz ve anahtarınızla güvenli bir yere geçiniz.
- İtfaiye veya yetkili bir HYUNDAI bayisi gibi bir acil yardım servisine başvurunuz.

### UYARI

Suya girmiş hibrit araca asla dokunmayınız. Bu, elektrik çarpması veya yangın gibi kazalara yol açabilir.

## 2. Bir Bakışta Aracınız

### 2

Dış görünüm (Önden görünüm) .....	2-2
Dış görünüm (Arkadan Görünüm) .....	2-3
İç görünüm .....	2-4
Orta konsol görünümü .....	2-5
Direksiyon simidi kontrolü görünümü .....	2-7
Motor bölmesinin görünümü .....	2-8
Ölçüler .....	2-9
Motor .....	2-9
Ampul Watt Değeri .....	2-10
Lastikler ve jantlar .....	2-11
Lastiklerin yük ve hız kapasitesi .....	2-12
Klima sistemi .....	2-12
Araç ağırlığı ve bagaj hacmi .....	2-12
Önerilen yağlar ve kapasiteler .....	2-13
Önerilen SAE viskozite numarası .....	2-14
Araç Şasi Numarası (VIN) .....	2-15
Araç sertifikasyon etiketi .....	2-15
Lastik özellikleri ve basınç etiketi .....	2-16
Motor numarası .....	2-16
Klima kompresörü etiketi .....	2-17
Uygunluk beyanı .....	2-17
Yakıt etiketi .....	2-18
Benzinli motor .....	2-18
Açık kaynak yazılım bildirimini .....	2-19

## Dış görünüm (Önden görünüm)



Gerçek şekil resimdekenden farklı olabilir.

(1) Motor kaputu .....	5-48
(2) Ön lamba .....	9-53
(3) Lastikler ve jantlar .....	9-36
(4) Dış dikiz aynası .....	5-36
(5) Geniş açılır tavan .....	5-44
(6) Ön cam silecek lastikleri .....	9-27
(7) Camlar .....	5-40
(8) Ön radar .....	7-4

## Dış görünüm (Arkadan Görünüm)



Gerçek şekil resimdekenden farklı olabilir.

(1) Kapı.....	5-23
(2) Yakıt dolum kapağı.....	5-58
(3) Arka lamba grubu.....	9-58
(4) Bagaj kapağı.....	5-49
(5) Üçüncü fren lambası.....	9-59
(6) Arka cam silecek lastiği.....	5-78
(7) Geniş arka görüş kamerası.....	7-117
(8) Anten.....	5-118

## İç görünüm



Gerçek şekil resimdekenden farklı olabilir.

(1) İç kapı kolu .....	5-25
(2) Entegre Bellek Sistemi .....	5-29
(3) Dış dikiz aynası kontrolü/Dış dikiz aynası katlama düğmesi .....	5-37
(4) Merkezi kapı kilitleme/kilit açma düğmesi .....	5-25
(5) Elektrikli cam kilitleme düğmeleri .....	5-40
(6) Elektrikli cam kilidi/Elektronik çocuk güvenlik kilidi .....	5-40
(7) Kaput açma kolu .....	5-48
(8) Far yükseklik ayar düğmesi .....	5-65
(9) Elektronik Denge Kontrolü (ESC) OFF düğmesi .....	6-38
(10) 12V BATT RESET düğmesi .....	8-5
(11) Elektrikli bagaj kapağı açma/kapama düğmesi .....	5-53
(12) EPB (Elektronik El Freni) düğmesi .....	6-30
(13) Direksiyon simidi ayarlama/teleskopik ayar kolu .....	5-33
(14) Direksiyon simidi .....	5-31
(15) Koltuk .....	3-4
(16) Sigorta kutusu .....	9-39
(17) Yakıt dolum kapağı açma kolu .....	5-58

## Orta konsol görünümü



Gerçek şekil resimdekenden farklı olabilir.

(1) Gösterge paneli.....	4-2
(2) Korna .....	5-34
(3) Sürücü ön hava yastığı .....	3-44
(4) Motor Çalıştırma/Durdurma düğmesi.....	6-5
(5) Çift kavramalı şanzıman vites kolu.....	6-9
(6) Bilgi ve eğlence sistemi.....	5-117
(7) Dörtlü Flaşör Düğmesi.....	8-3
(8) Klima kontrol sistemi .....	5-88
(9) USB portu .....	5-117
(10) USB portu seçim düğmesi .....	5-110,5-117
(11) Kablosuz şarj sistemi gösterge lambası .....	5-111
(12) Elektrik çıkışı .....	5-109
(13) Kablosuz Şarj Sistemi .....	5-111

(14)Koltuk ısıtıcısı .....	3-20
(15)Havalandırılmalı koltuk .....	3-21
(16)Isıtmalı direksiyon simidi.....	5-33
(17)AUTO HOLD düğmesi.....	6-34
(18)Sürüş Modu Entegre Kontrol Sistemi .....	6-46
(19)Park/Görünüm düğmesi.....	7-114
(20)Park emniyeti düğmesi.....	7-131,7-143
(21)Bardak tutucu .....	5-108
(22)Orta konsol.....	5-107
(23)Torpido gözü.....	5-107
(24)Yolcu ön hava yastığı .....	3-44

## Direksiyon simidi kontrolü görünümü



Gerçek şekil resimdekenden farklı olabilir.

- |  |             |
|--|-------------|
| (1) Aydınlatma kontrol kolu .....            | 5-62        |
| (2) Silecek ve yıkayıcı kontrol kolu .....   | 5-74        |
| (3) Direksiyondan kumandalı vites kolu ..... | 6-17        |
| (4) Sürüş Yardımı Düğmesi .....              | 7-85        |
| (5) Gösterge paneli ekran kontrolleri .....  | 4-28        |
| (6) Araç Mesafesi düğmesi .....              | 7-82        |
| (7) Şeritte Sürüş Yardımı düğmesi .....      | 7-34, 7-102 |
| (8) Ses tanıma düğmesi .....                 | 5-120       |
| (9) Uzaktan ses kontrol tuşları .....        | 5-119       |
| (10) Bluetooth® eller serbest düğmesi .....  | 5-120       |

## Motor bölümünün görünümü

Smartstream G1.6 GDi HEV

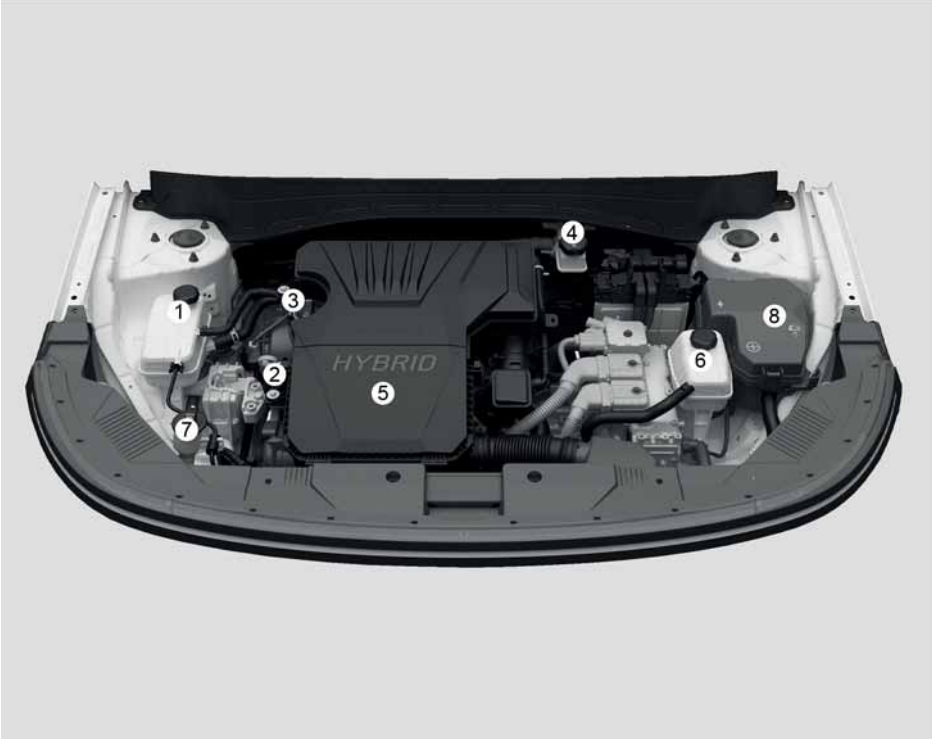

Araçtaki gerçek motor bölümü şekildedekinden farklı olabilir.

- |  |      |
|--|------|
| (1) Motor soğutma suyu haznesi.....        | 9-20 |
| (2) Motor yağı çubuğu .....                | 9-18 |
| (3) Motor yağı dolum kapağı .....          | 9-18 |
| (4) Fren hidroliği deposu .....            | 9-23 |
| (5) Hava filtresi .....                    | 9-25 |
| (6) Batarya sistemi soğutucu haznesi ..... | 9-20 |
| (7) Ön cam yıkama suyu deposu.....         | 9-24 |
| (8) Sigorta kutusu.....                    | 9-39 |

## Ölçüler

Özellikler		mm
Toplam uzunluk		4.350 N Line: 4.385
Toplam genişlik		1.825
Toplam yükseklik	205/65 R16*2	1.570/ 1.575*1
	215/60 R17*3	1.580/ 1.585*1
	215/55 R18	1.580/ 1.585*1
Ön lastik sırtı	205/65 R16*2	1.602
	215/60 R17*3	1.591
	215/55 R18	1.591
Arka lastik sırtı	205/65 R16*2	1.611
	215/60 R17*3	1.600
	215/55 R18	1.600
Aks mesafesi		2.660

\*1 Port bagaj kızakları ile

\*2 Avrupa için

\*3 Avrupa hariç

## Motor

Motor	Silindir hacmi cc	Silindir çapı x Strok mm	Ateşleme sırası	Silindir Sayısı
Smartstream G1.6 GDi HEV	1,580	72 x 97	1-3-4-2	Sıralı 4 silindir

## Ampul Watt Deęeri

Ampul		Ampul tipi	Watt deęeri	
Ön	Far	Kısa	LED	
		Uzun	LED	
	Gündüz farı/Park farı		LED	LED
	Sinyal lambası	Tip A	PY21W	21W
		Tip B	LED	LED
	Yan sinyal lambası		LED	LED
Arka	Arka/stop lambası		LED	LED
	Sinyal lambası	Tip A	PY21W	21W
		Tip B	LED	LED
	Geri vites Lambası		W16W	16W
	Üçüncü fren lambası		LED	LED
	Sis Lambası		P21W	21W
	Araç plaka lambası		W5W	5W
İç	Okuma lambası	Tip A	LED	LED
		Tip B	W10W	10W
	Kabin lambası	Tip A	FESTOON	8W
		Tip B	LED	LED
	Yük bölmesi lambası	Tip A	FESTOON	10W
		Tip B	LED	LED
	Makyaj aynası lambası	Tip A	FESTOON	5W
		Tip B	LED	LED
	Mod lambası (Ön koltuk kapı lambası, Yolcu koltuęu açık eşya gözü lambası)		LED	LED
	Torpido gözü lambası		LED	LED

## Lastikler ve jantlar

Özellikler	Lastik ebadı	Tekerlek ebadı	Hava basıncı kPa (PSI)				Bijon somunları sıkma torku kgf·m (lbf·ft, N·m)
			Normal yük		Maksimum yük		
			Ön	Arka	Ön	Arka	
Tam boyut lastik	205/65 R16*1	6.5J X 16	250 (36)		250 (36)		11-13 (79-94, 107-127)
	215/60 R17*2	7.0J X 17	250 (36)		250 (36)		
	215/55 R18	7.0J X 18	250 (36)		250 (36)		
Küçük stepne	T145/90 D16	4.0T X 16	420 (60)				

\*1 Avrupa için

\*2 Avrupa hariç

### NOT

- Daha düşük sıcaklık dereceleri bekleniyorsa, standart lastik basıncı değerlerine 20 kPa (3 psi) ilave edilmesi mümkündür.  
Lastikler her 7°C sıcaklık düşüşünde 7 kPa kaybeder. Aşırı sıcaklık değişiklikleri bekleniyorsa, uygun ve gerekli oranda şişirilmiş vaziyette tutmak için lastik basıncınızı tekrar kontrol ediniz.
- Lastik şişirme basınçları, irtifanın değişmesine bağlı olarak (her 1.6 km irtifa değişikliği için yaklaşık 10 kPa) farklılık gösterebilir. Aracınızı daha yüksek veya daha düşük irtifalarda sürerken, uygun lastik basıncına ayarladığınızdan ve kontrol ettiğinizden emin olunuz.
- Lastiklerin yanakları üzerinden okunabilen maksimum şişirme basıncını aşmayınız.

### ⚠ DİKKAT

Lastikleri değiştirirken, mutlaka araç ile verilen orijinal lastik ile aynı ebatla, tipte, markada, yapıda ve hatlara sahip bir lastik tercih ediniz. Aksi takdirde bağlantılı parçalara zarar verebilir veya çalışma düzenlerini olumsuz etkileyebilir.

## Lastiklerin yük ve hız kapasitesi

Özellik	Lastik ebadı	Tekerlek ebadı	Yük Kapasitesi		Hız Kapasitesi	
			LI <sup>*1</sup>	kg	SS <sup>*2</sup>	km/sa.
Tam boyut lastik	205/65 R16	6.5J X 16	95	690	H	210
	215/55 R18	7.0J X 18	95	690	V	240
Küçük stepnelerin kullanımı (varsa)	T145/90 D16	4.0T X 16	106	950	M	130

\*1 LI: YÜK ENDEKSİ

\*2 SS: HIZ SEMBOLÜ

## Klima sistemi

Özellik	Hacimsel ağırlık	Sınıflandırma
Soğutucu	Tip A	R-1234yf
	Tip B	R-134a
Kompresör yağı	150±10 g	POE

Daha detaylı bilgi için HYUNDAI yetkili servisine danışmanızı öneririz.

## Araç ağırlığı ve bagaj hacmi

Brüt araç ağırlığı	Bagaj hacmi
1.950 kg	723 l

## Önerilen yağlar ve kapasiteler

İyi bir motor ve aktarma sistemi performansı ve ömrü elde edilmesine yardımcı olmak için sadece uygun özelliklerde yağlar kullanınız. Uygun özelliklerde yağlar motor veriminin yükselmesini ve yakıt ekonomisini sağlar.

Yağ		Miktarı	Sınıflandırma
Motor yağı *1 (boşalt ve tekrar doldur)	Önerilen 	3.8 l	SAE 0W20, API SN ve ÜZERİ*2
Çift kavramalı şanzıman yağı		1.6-1.7 l (1.69-1.80 US qt.)	HK D DCTF TGO-10 PLUS (SK), SPIRAX S6 GHDE 70W DCTF PLUS (SHELL), HYUNDAI Genuine DCTF 70W SYNTHETIC PLUS
Motor soğutma suyu		7.2 l	Damıtılmış su ve antifriz karışımı (alüminyum radyatör için etilen glikol bazlı soğutucu)
Fren hidroliği*3		Gerektiği kadar	DOT-4
Arka diferansiyel yağı		0.4-0.5 l	HYPOID DİŞLİ YAĞI API GL-5, SAE 75W/85 (SK HCT-5 DİŞLİ YAĞI 75W/85 veya EŞDEĞERİ)
Yakıt		38 l	Bölüm 1'deki "Yakıt gereksinimleri" konusuna bakınız.

\*1 Bu bölümdeki "Önerilen SAE viskozite numarası" konusuna bakınız.

\*2 <API SN PLUS (veya daha yüksek) veya ACEA A5/B5 Tam sentetik> kalitesindeki motor yağına gereksinim duyar. Daha düşük kaliteye sahip bir motor yağı (Yarı sentetik, düşük kaliteli mineral yağlar, vs.) kullanılıyorsa, motor yağı ve motor yağı filtresi, zorlu koşullar altında bakım kısmında belirttiği şekilde değiştirilmelidir.

\*3 Frenleme performansının ve ABS / ESC performansının en iyi düzeyde tutulabilmesi için, belirtilen teknik özelliklere uygun orijinal fren hidroliği kullanmanızı tavsiye ederiz.

### NOT

HYUNDAI standartlarına uymayan kötü kalitede yakıt ve yağların kullanılması ciddi motor ve şanzıman arızalarına neden olabilir. Daima önerilen tabloda listelenen teknik özellikleri karşılayan yüksek kaliteli yakıtları ve yağları kullanmanızı tavsiye ederiz.

## Önerilen SAE viskozite numarası

### NOT

- Yağ seviyelerini kontrol etmeden veya yağları boşaltmadan önce doldurma tapası, boşaltma tapası veya yağ çubuğu deliği çevresini daima temizlemeyi unutmayınız. Bu özellikle tozlu ve kumlu bölgeler için ve aracın asfaltsız yollarda kullanıldığı durumlarda önemlidir. Tapaların ve yağ çubuğunun etrafının temizlenmesi, toz ve kirin motorun ve diğer mekanizmaların içine giderek hasara yol açmasına engel olur.
- Motor yağına asla katkı maddesi eklemeyiniz. Motor yağı katkıları motor yağının özelliklerini değiştirebilir ve ciddi motor arızasına sebep olabilir.

Motor yağının viskozitesi (kalınlığı) yakıt ekonomisini ve soğuk havalarda çalıştırmayı (motorun çalıştırılması ve motor yağının akışkanlığı) etkiler. Düşük viskoziteli motor yağları daha iyi bir yakıt ekonomisi ve soğuk hava performansı sağlarlar; ancak sıcak havalarda yeterli bir yağlama elde etmek için yüksek viskoziteli motor yağları gerekir. Önerilenin dışındaki viskozitelerde bir yağ kullanılması motorun hasara uğramasına neden olabilir.

Yağ seçerken, aracınızın bir sonraki yağ değişimine kadar çalışacağı sıcaklık şartlarını göz önüne alınız. Tablodan, önerilen viskozitedeki yağı seçiniz.

### SAE viskozite numaraları için sıcaklık aralığı

Sıcaklık °C	°C	-30	-20	-10	0	10	20	30	40	50
	°F	-10	0	20	40	60	80	100	120	
Smartstream G1.6 GDi HEV		0W20								



Bu Amerikan Petrol Enstitüsü (API) Sertifikasyon damgasını taşıyan bir motor yağı, Uluslararası Yağlama Spesifikasyonu Danışma Komitesi'ne (ILSAC) göre uygundur. Sadece bu API Sertifika Damgasını taşıyan motor yağlarının kullanılması önerilmektedir.

## Araç Şasi Numarası (VIN)

Varsa

Şasi numarası

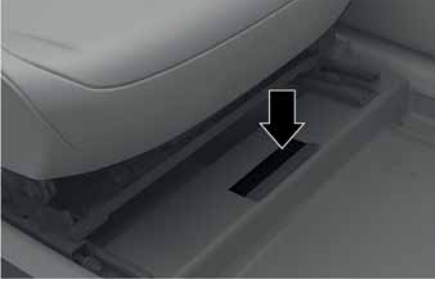

VIN numarası ayrıca, ön göğüs panelinin üstünde bir plakaya da yazılmıştır. Plaka üzerindeki numara araç dışından, ön camdan kolayca görülebilir.

Numara, ön yolcu koltuğunun altına, döşeme üstüne iliştirilmiştir. Numarayı kontrol etmek için kapağı açınız.

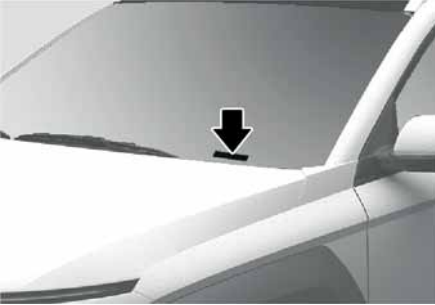

VIN numarası ayrıca, sol ön göğüs panelinin üstünde küçük bir metal plakaya da işlenmiştir. Plaka üzerindeki numara ön camdan içeriye doğru bakınca kolayca görülebilir.

## Araç sertifikasyon etiketi



Sürücünün (veya ön yolcunun) yanındaki orta direkte bulunan araç sertifikasyon etiketi aracın tanıtım numarasını (VIN) belirtir.

## Lastik özellikleri ve basınç etiketi



Yeni Hyundai'niz ile birlikte verilen lastik, normal sürüş sırasında en iyi performansı sağlayacak şekilde seçilmiştir.

Orta sütunun sürücü tarafında bulunan lastik etiketinde, aracınız için önerilen lastik hava basınçları verilmektedir.

## Motor numarası

Smartstream G1.6 GDI HEV

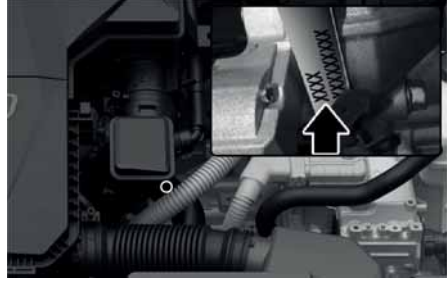

Motor numarası, motor bloğu üzerine, şekilde gösterildiği gibi basılmıştır.

## Klima kompresörü etiketi

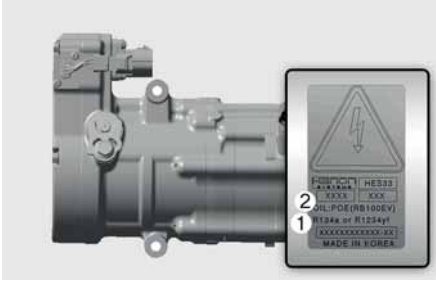

Kompresör etiketinde, model, tedarikçi parça numarası, üretim numarası, soğutucu madde (1) ve soğutucu yağı (2) gibi bilgileri içeren kompresör tipi yazılıdır.

## Uygunluk beyanı

+Varsa



Aracın radyo frekans bileşenleri 1995/5/EC Yönergesinin diğer ilgili şartları ve gerekliliklerine uygundur.

Üretici uygunluk beyanı dahil daha fazla bilgiye, HYUNDAI web sitesinden ulaşabilirsiniz;

<http://service.hyundai-motor.com>

## Yakıt etiketi

+Varsa

### Benzinli motor

Yakıt etiketi yakıt dolum kapağına yerleştirilmiştir.

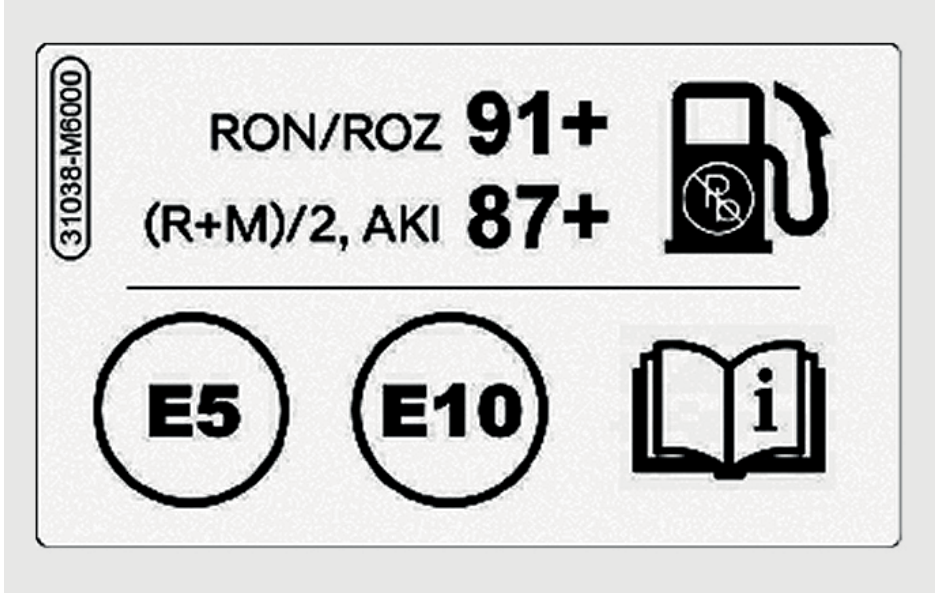

- Kurşunsuz benzin oktan oranı
  - RON/ROZ: Oktan Sayısı Araştırması (RON- Research Octane Number)
  - (R+M)/2, AKI: Vuruntu Önleme İndeksi
- Benzinli yakıtlar için tanımlayıcılar
  - Bu sembol, kullanılabilir yakıt anlamına gelir. Başka yakıt kullanmayınız.
- Daha fazla bilgi için, Bölüm 1'deki "Yakıt gereksinimleri" konusuna bakınız.

## Açık kaynak yazılım bildirimi

Bu araç, açık kaynak lisanslı yazılım içermektedir. Kaynak kodu, telif hakkı bildirimleri ve atıfta bulunulan lisans koşulları dahil olmak üzere açık kaynak yazılım bilgileri web sitesinden alınabilir:

<https://www.hyundai.com/worldwide/opensource>

HYUNDAI Motor Company, ürünün satın alınmasından itibaren 3 yıllık bir süre içinde [opensource@hyundai.com](mailto:opensource@hyundai.com) adresine e-posta talebinde bulunulması üzerine, kaynak dağıtımını gerçekleştirme maliyetini kapsayan minimum ücret karşılığında size açık kaynak kodunu CD-ROM tarzında bir depolama ortamında sağlayacaktır.



# 3. Koltuklar ve Güvenlik Sistemi

Önemli Güvenlik Uyarıları.....	3-2
Emniyet kemerinizi daima takınız .....	3-2
Tüm çocuklara emniyet kemeri takılmalıdır.....	3-2
Hava yastığıyla ilgili tehlikeler .....	3-2
Sürücünün dikkatinin dağılması.....	3-2
Asla alkol veya uyuşturucu olarak araç kullanmayınız.....	3-3
Araç hızının kontrolü .....	3-3
Araçınızın güvenli durumda tutulması.....	3-3
Koltuklar .....	3-4
Güvenlik önlemleri .....	3-7
Ön koltuklar .....	3-8
Arka koltuklar.....	3-14
Koltuk başlığı .....	3-16
Koltuk ısıtıcı .....	3-20
Havalandırılmalı koltuklar .....	3-21
Emniyet kemerleri .....	3-22
Emniyet kemeri güvenlik önlemleri .....	3-22
Emniyet kemeri gösterge lambası .....	3-23
Emniyet kemeri bağlama sistemi.....	3-25
İlave emniyet kemeri güvenlik önlemleri .....	3-30
Emniyet kemerlerinin bakımı .....	3-32
Çocuk Emniyet Sistemi (CRS).....	3-32
Önerimiz: Çocuklar daima arka koltukta oturmalıdır.....	3-32
Çocuk Emniyet Sisteminin Seçimi (CRS).....	3-33
Çocuk Emniyet Sisteminin Montajı.....	3-35
Hava yastığı - İlave güvenlik sistemi .....	3-44
SRS Parçaları .....	3-46
Hava yastıkları nerededir? .....	3-47
Hava yastığı sistemi nasıl çalışır?.....	3-51
Bir hava yastığı açıldıktan sonra ne beklenmelidir?.....	3-53
Çocuk Koltuğu Sistemini ön yolcu koltuğuna yerleştirmeyiniz .....	3-54
SRS gösterge lambası .....	3-55
Hava yastığım çarpışmada neden açılmadı? .....	3-55
SRS Bakımı.....	3-59
İlave güvenlik önlemleri.....	3-60
Hava yastığı uyarı etiketleri .....	3-61

## Önemli Güvenlik Uyarıları

Bu bölümde ve kılavuzun bütününde bir çok güvenlik önemi ve önerileri bulacaksınız. Bu bölümdeki güvenlik önlemleri, en önemli önlemler arasında bulunmaktadır.

### Emniyet kemerinizi daima takınız

Emniyet kemeri, tüm kaza tipleri için en iyi korunma yönteminizdir. Hava yastıkları emniyet kemerlerinin yerini almak için değil, onlara destek olmak için tasarlanmıştır. Bu yüzden aracınızda hava yastığı olsa bile DAİMA hem siz hem de yolcularınız emniyet kemerlerinizi doğru şekilde takmalısınız.

### Tüm çocuklara emniyet kemeri takılmalıdır

13 yaş altındaki bütün çocuklar aracınızda ön koltuğa değil, arka koltuğa ve doğru şekilde korunmuş olarak oturtulmalıdır. Bebeklerin ve küçük çocukların uygun bir Çocuk Emniyet Sistemi ile güvenli bir şekilde koltuğa bağlanması gerekir. Daha büyük çocuklar için, çocuk koltuğu olmadan emniyet kemerini kullanabilecekleri duruma gelinceye kadar, kucak/ omuz kemerli bir çocuk koltuğu kullanmalıdır.

### Hava yastığıyla ilgili tehlikeler

Hava yastıkları yeri geldiğinde hayat kurtarmakla birlikte, yastıklara çok yakın oturan veya kemerini doğru şekilde takmayan kişilerde ağır yaralanmalara veya can kaybına neden olabilir. Bebekler, küçük çocuklar ve kısa boylu yetişkinler açılan bir hava yastığından en büyük yaralanma riski taşıyan gruptur. Bu kılavuzdaki bütün talimat ve uyarılara uyunuz.

## Sürücünün dikkatinin dağılması

Sürücünün dikkatinin dağılması, özellikle deneyimsiz sürücüler için ciddi ve potansiyel olarak ölümcül bir tehlike oluşturur. Direksiyondayken güvenlik en öncelikli husus olmalı ve sürücüler uyku hali, nesnelere ulaşmaya çalışma, bir şeyler yeme, kişisel bakım, diğer yolcular ve cep telefonu kullanma gibi pek çok potansiyel dikkat dağıtıcının farkında olmalıdır.

Gözlerini ve dikkatlerini yoldan ayırdıklarında veya araç kullanma dışındaki faaliyetlere odaklanmak üzere ellerini direksiyondan çektiklerinde, sürücülerin dikkatleri dağılılabılır. Dikkat dağılmasını ve kaza riskinizi azaltmak için:

- Taşınabilir cihazlarınızı (MP3 çalar, telefon, navigasyon cihazları vb.) ayarlayınız. Aracınızı SADECE park halindeyken veya güvenli şekilde dururken ayarlayınız.
- Taşınabilir cihazınızı SADECE kanunların izin verdiği ve şartların güvenli kullanıma olanak verdiği zamanlarda kullanınız. Araç sürerken ASLA mesaj veya e-posta göndermeyiniz. Birçok ülkede sürücülerin araç kullanırken mesaj atmasını yasaklayan kanunlar vardır. Bazı ülkeler ve şehirler sürücülerin telefonlarını elde tutarak kullanımını da yasaklamaktadır.
- ASLA mobil cihaz kullanarak sürüş dikkatinizi dağıtmayınız. Yolcularınıza ve yoldaki diğer kişilere karşı daima elleriniz direksiyonda, gözleriniz ve dikkatiniz yolda olacak şekilde güvenli şekilde araç sürme sorumluluğunuz vardır.

## Asla alkol veya uyuřturucu olarak araç kullanmayınız

İçki içmek veya uyuřturucu madde kullanmak deęişen şartlara ve acil durumlara tepki verme kabiliyetinizi azaltır. İçki içtikten veya uyuřturucu madde kullandıktan sonra araç sürmeyin ve arkadaşlarınızın da bu şekilde araç kullanmasına müsaade etmeyiniz.

## Araç hızının kontrolü

Yaralanma ve ölümlerin önemli bir nedeni aşırı hızdır. Genel olarak, hız ne kadar yüksek olursa risk de o kadar yüksektir, ancak düşük hızlarda da ciddi yaralanmalar meydana gelebilir. İzin verilen azami hızdan bağımsız olarak, asla mevcut koşullar için güvenli olandan daha hızlı şekilde araç kullanmayınız.

## Aracınızın güvenli durumda tutulması

Patlayan bir lastik veya mekanik bir arıza son derecede tehlikeli olabilir. Bu tür sorunların meydana gelme olasılığını azaltmak için, lastik havalarını ve durumunu sık sık kontrol ediniz ve bütün periyodik bakımları yaptırınız.

## Koltuklar



### **Sürücü koltuğu [A]**

- (1) İleri veya geri
- (2) Koltuk arkalıđı eğimi
- (3) Koltuk yüksekliđi/Koltuk minderi açısı
- (4) Bel desteđi
- (5) Rahatlama pozisyonlu koltuk düđmesi
- (6) Koltuk başlıđı

**Ön Yolcu Koltuđu [B]**

- (1) İleri veya geri
- (2) Koltuk arkalıđı eđimi
- (3) Koltuk yüksekliđi
- (4) Rahatlama pozisyonlu koltuk düđmesi
- (5) Koltuk bařlıđı

**Arka koltuk [C]**

- (1) Arkalık katlama kolu
- (2) Koltuk bařlıđı

## Bilgi ve eğlence sistemi

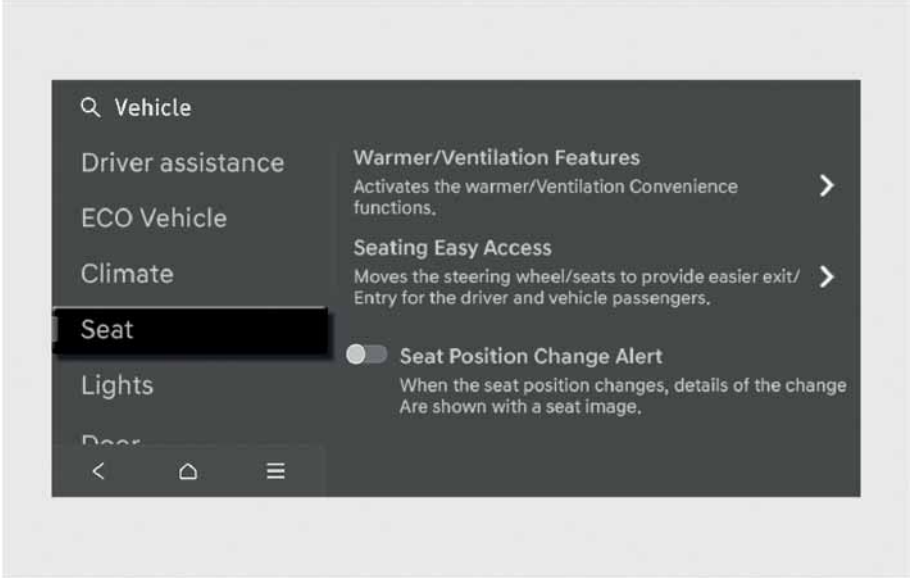

Konfor sağlayan fonksiyonları kullanmak için bilgi ve eğlence sistemi ekranındaki Ayarlar menüsünden **Ayarlar > Araç > Koltuk** ayarını seçiniz.

- Oturma pozisyonu değişiklik uyarısı: Koltuğun pozisyonu değişince, değişikliğin detayları bir koltuk görüntüsü ile birlikte gösterilir.
- Koltuk - Konforlu Biniş Fonksiyonu
  - Sürücü koltuğu - Konforlu Biniş Fonksiyonu: Sürücü araca girdiğinde veya araçtan çıktığında koltuğun otomatik olarak kaydığı mesafe (Normal/Geniş/Kapalı) seçilebilir.

### **i** Bilgilendirme

Yazılım güncellemelerinden sonra bilgi ve eğlence sistemi değişebilir. Daha fazla bilgi için, bilgi ve eğlence sistemi birlikte verilen kılavuza ve hızlı başvuru kılavuzuna bakınız.

### **i** Bilgilendirme

Sağlanan bilgiler aracınızda bulunan donanıma göre değişiklik gösterebilir.

## Güvenlik önlemleri

Koltukları güvenli ve rahat bir pozisyonda oturacak şekilde ayarlamak, kaza sırasında emniyet kemerleri ve hava yastıklarıyla birlikte sürücü ve yolcu güvenliğinin sağlanmasında önemli bir rol oynar.

### ! UYARI

Koltuk ile yolcu arasındaki sürtünmeyi azaltan bir minder kullanmayınız. Kaza sırasında veya ani bir duruşta, yolcunun gövdesi emniyet kemeri ile koltuk arasından kayabilir.

Emniyet kemeri düzgün şekilde çalışmayacağı için, ciddi veya ölümcül yaralanmalar meydana gelebilir.

### Hava yastıkları

Açılmış bir hava yastığı yüzünden yaralanma riskini azaltmak için bazı önlemler alabilirsiniz. Hava yastığına çok yakın oturmak, hava yastığının açılması durumunda yaralanma riskini büyük ölçüde artırır. Koltuğunuzu ön hava yastıklarından mümkün olduğunca uzak olacak ama aracın kontrolüne de hakim olacağınız şekilde ayarlayınız.

### ! UYARI

Açılan hava yastığının neden olabileceği ağır yaralanma veya ölüm riskini azaltmak için:

- Sürücü koltuğunu, aracın kontrolünü sağlayabileceğiniz en geri konuma ayarlayınız.
- Ön yolcu koltuğunu mümkün olduğu kadar geriye doğru ayarlayınız.
- Ellerinizi ve kollarınızın yaralanma riskini minimuma indirmek için, direksiyon simidini saat 9 ve 3 konumlarında tutunuz.
- ASLA hava yastığı ile aranızda herhangi bir şey veya kişiyi yerleştirmeyiniz.
- Bacak yaralanması riskini minimuma indirmek için, ön yolcunun ayak veya bacaklarını göğüs paneline koymasına izin vermeminiz.

## Emniyet kemerleri

Herhangi bir yolculuğa başlamadan önce daima emniyet kemerinizi takınız. Yolcular her zaman dik ve kemerleri doğru şekilde takılmış olarak oturmalıdır. Bebek ve küçük çocukların uygun bir çocuk koltuğuna kemerleri takılı olarak oturtulmaları gerekir. Çocuk koltuğuna oturamayacak kadar büyümüş çocuklar ve yetişkinler emniyet kemeri takılı olarak koltukta oturmalıdır.

### ! UYARI

Ciddi yaralanma veya ölümle sonuçlanabilecek kazaları önlemek için:

- Bir emniyet kemerini asla birden fazla yolcu için kullanmayınız.
- Koltuğu daima dik, emniyet kemerinin kucak bölümü basenin alt kısmına tam oturacak şekilde konumlandırınız.
- Çocukların veya küçük bebeklerin bir yolcunun kucağında oturmasına asla izin vermeminiz.
- Emniyet kemerini boynunuzdan ve keskin kenarlardan geçirmeyiniz veya omuz kayışını vücudunuzdan uzak şekilde yönlendirmeyiniz.
- Emniyet kemerinin tutulmasına veya dolanmasına izin vermeminiz.

## Ön koltuklar

### ⚠ UYARI

Ciddi yaralanma veya ölümlü sonuçlanabilecek kazalar yaşamamak için:

- Araç hareket halinde iken, asla koltuğu ayarlamaya çalışmayınız. Koltuk beklenmeyen bir şekilde hareket ederek araç kontrolünü kaybetmenize, bu da çarpışmaya neden olabilir.
- Ön koltukların altına herhangi bir şey koymayınız. Sürücünün ayak bölümünde duran emniyete alınmamış paspas, vs. objeler, pedalların kullanılmasını engelleyebilir ve bir kazaya neden olabilir.
- Herhangi bir şeyin koltuğun normal pozisyonunu ve düzgün bir şekilde kilitlenmesini engellemesine izin vermemelisiniz.
- Zemine veya koltuk üzerine çakmak koymayınız.
- Koltukların altına veya koltukla orta konsol arasına sıkışan küçük nesnelere alırken çok dikkatli olunuz. Koltuk mekanizmasının keskin kenarları elinizi kesebilir veya yaralayabilir.
- Arka koltuklarda oturan kişiler varsa, ön koltuğu ayarlarken dikkatli olunuz.
- Ayarladıktan sonra koltuğun yerine oturduğundan emin olunuz. Aksi takdirde, koltuk beklenmedik bir şekilde hareket edebilir.

### **Koltuk arkalığını yatırma**

Araç hareketli iken koltuk arkalığı yatırılmış konumda oturmak tehlikeli olabilir. Emniyet kemeri takılı olsa bile, emniyet sisteminizin (emniyet kemerleri ve/veya hava yastıkları) koruması, koltuk arkalığını yatırmanızla önemli ölçüde azalır.

Emniyet kemerlerinin düzgün çalışması için basenize ve göğsünüze sıkıca oturması gerekir.

Koltuğun sırtı ne kadar yatırılırsa, yolcunun kalçalarının kemeri altına kayma ve boynunun omuz kemeriyle çarpma riski o kadar artar.

### ⚠ UYARI

Araç hareket halindeyken asla koltuğunuz yatırılmış konumda gitmeyiniz.

Koltuğunuz yatırılmış konumda gitmek, bir çarpışma veya ani fren durumunda ciddi, hatta ölümcül şekilde yaralanma riskinizi artırır.

Sürücü ve yolcuların daima koltuklarının arkası dik, kemerleri doğru şekilde bağlanmış olarak oturmaları gerekir.

Emniyet kemerlerinin düzgün çalışması için basenize ve göğsünüze sıkıca oturması gerekir. Koltuk arkalığı yatırıldığı zaman, emniyet kemeri göğsünüze tam oturmayacağı için görevini yapamaz. Emniyet kemeri gövdenizi tutmayacağı için yararlı olamaz. Çarpışma durumunda emniyet kemeri doğru fırlayabilir ve boyun yaralanmalarına maruz kalabilirsiniz.

Koltuğun sırtı ne kadar yatırılırsa, yolcunun kalçalarının kemeri altına kayma ve boynunun omuz kemeriyle çarpma riski o kadar artar.

## Koltuk ayarı

Varsa

Ön koltuk, koltuğun ön kısmının altında veya koltuğun dış tarafında bulunan kollar kullanılarak ayarlanabilir.

## İleri veya geri ayarlama



Koltuğu ileri ve geri hareket ettirmek için:

1. Koltuk kaydırma ayar kolunu yukarı çekiniz ve tutunuz.
2. Koltuğu istediğiniz pozisyona kaydırınız.
3. Kolu bırakınız ve koltuğun yerine kilitlendiğinden emin olunuz. Kolu kullanmaksızın ileri veya geri hareket ediniz. Koltuk hareket ederse, düzgün şekilde kilitlenmemiş demektir.

## Koltuk arkalığı eğimi



Koltuk arkalığını ayarlamak için:

1. Hafifçe öne doğru eğiliniz ve koltuk arkalığı yatırma kolunu yukarı kaldırınız.
2. Dikkatle koltuğa yaslanınız ve koltuk arkalığını istediğiniz pozisyona ayarlayınız.
3. Kolu bırakınız ve koltuk arkalığının yerine kilitlendiğinden emin olunuz.

## Koltuk yüksekliği



Koltuk minderinin yüksekliğini değiştirmek için:

- Koltuk minderini alçaltmak için kolu birkaç kez aşağı itiniz.
- Koltuk minderini kaldırmak için kolu birkaç kez yukarı çekiniz.

### Elektrikli ayarlama

+ Varsa

Ön koltuk, koltuk minderinin dış tarafında konulan koltuk kumanda düğmeleri kullanılarak uygun biçimde ayarlanabilir.

### ⚠ UYARI

ASLA çocukları aracın içinde yalnız bırakmayınız. Araç çalışmıyorken de koltuk ayarı yapılabilir.

### NOT

Koltuk hasarını önlemek için:

- Koltuklar en uç konuma geldiğinde ayar düğmesine basmayı bırakınız.
- Motor kapatıldıktan sonra çok fazla koltuk ayarlaması yapmayınız. Bu, bataryanın boşalmasına neden olabilir.
- İki veya daha fazla koltuğu aynı anda çalıştırmayınız. Bu, elektrik arızası ile sonuçlanabilir.

### İleri veya geri ayarlama



Koltuğu ileri ve geri hareket ettirmek için:

1. Kumanda düğmesini ileri veya geriye doğru itiniz.
2. Koltuk istenilen konuma geldiğinde, düğmeyi bırakınız.

### Koltuk arkalığı eğim ayarı



Koltuk arkalığını ayarlamak için:

1. Kumanda düğmesini ileri veya geriye doğru itiniz.
2. Koltuk arkalığı istenilen konuma geldiğinde, düğmeyi bırakınız.

### Koltuk minderi kaldırma/Koltuk yüksekliği ayarı



- Koltuk minderi yatırma (1)

Koltuk minderinin ön parçasının eğimini değiştirmek için:

1. Koltuk minderinin ön kısmını yükseltmek veya alçaltmak için kumanda düğmesinin ön kısmını yukarı doğru itiniz.
2. Koltuk istenilen konuma geldiğinde, düğmeyi bırakınız.

- Koltuk yüksekliği (2)

Koltuk yüksekliğini değiştirmek için:

1. Koltuk yükseltmek veya alçaltmak için kumanda düğmesinin arka kısmını yukarı doğru itiniz.
2. Koltuk istenilen konuma geldiğinde, düğmeyi bırakınız.

### Bel desteği



Bel desteğini ayarlamak için:

1. Desteği arttırmak için, düğmenin (1) ön kısmına, desteği azaltmak için düğmenin (2) arka kısmına basınız.
2. Bel desteği istenilen konuma geldiğinde, svici bırakınız.

### **NOT**

Bel desteği maksimum desteğe ayarlanmışken, desteği daha fazla çalıştırmaya devam etmeyiniz. Bel desteği motoru zarar görebilir.

### Rahatlama pozisyonlu koltuk (sürücü koltuğu, yolcu koltuğu için)

+Varsa

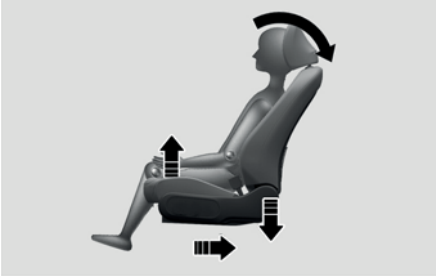

Rahatlama pozisyonlu koltukları uzun süre aynı pozisyonda oturma nedeniyle uzuvlara binen vücut basıncını ve ağırlığı dağıtır. Koltuk optimum oturma pozisyonu sağlayarak yorgunluğu önler ve konforu sağlar.

### i Bilgilendirme

Rahatlama pozisyonlu koltuk fonksiyonunu kapatmak ve koltuğu orijinal pozisyonuna geri döndürmek için otomatik geri döndürme düğmesine basınız.

Otomatik geri döndürme düğmesinden başka bir koltuk ayar düğmesini kullanmak, yastıkların aşağı doğru olan hareketini sınırlandırabilir.

### ⚠ DİKKAT

Rahatlama pozisyonlu koltukları kullanırken aşağıdaki önlemleri alınız:

- Araç hareket halinde iken rahatlama pozisyonlu koltuğu kullanmayınız. Rahatlama pozisyonlu koltuğu kullanmak olası bir çarpışma veya ani duruş esnasında yaralanma riskini artırır.
- Bagaj veya başka nesnelere arka koltuğa yerleştirildiğinde rahatlama pozisyonlu koltuğu kullanmayınız.
- Araç hareket halinde iken rahatlama pozisyonlu koltuğu kullanmayınız. Omuz kemerleri ile vücut arasında tam tutunma olmadığında emniyet kemerleri normal çalışmayabilir.
- Arka koltuklar en geri konumda ve dik olmadığında rahatlama pozisyonlu koltuğu kullanmayınız.

## Rahatlama pozisyonlu koltukları kullanma

Sürücü/yolcu rahatlama pozisyonlu koltuk düğmesi



Rahatlama pozisyonlu koltuğu etkinleştirmek için

Düğmeye (1) basınız, bilgi ve eğlence sistemi ekranında bir alarm belirecektir. Ardından, düğmeye (1) tekrar basınız.

Alarm görüldükten sonra 5 saniye içinde düğmeye basılmazsa, rahatlama pozisyonlu koltuk etkinleştirilmez.

Rahatlama pozisyonlu koltuk etkinleştirildiğinde:

- Koltuk minderi otomatik olarak ileri veya geri hareket edecektir.
- Koltuk minderi, koltuk arkalığı eğimi ve bacak desteği ayarlanır.

Aşağıdaki durumlarda bilgi ve eğlence sistemi ekranı açıldığında bir alarm belirir ve rahatlama pozisyonlu koltuk devre dışı bırakılır.

- Vites P (Park) konumunda değilse (sadece sürücü koltuğu için)
- Araç 3 km/s üzerinde hızla hareket ediyorsa. (sadece sürücü koltuğu için)
- Arka emniyet kemeri bağlı olduğunda

### *i* Bilgilendirme

Rahatlama pozisyonlu koltuk çalıştırılmadığında Entegre Bellek Sistemini sıfırlamayı deneyiniz. Eğer rahatlama pozisyonlu koltuk, Entegre Bellek Sistemi sıfırlandıktan sonra bile çalışmıyorsa, yetkili HYUNDAI servisine başvurmanızı öneririz.

## Yolcu koltuğunu orijinal konumuna getirme

Koltuk rahatlama pozisyonundayken düğmenin (2) ön kısmına 0,5 saniyeden fazla süre basıldığında, koltuk orijinal pozisyonuna döner.

- Sürücü koltuğu, vites P (Park) konumundayken orijinal pozisyonuna döner.
- Yolcu koltuğu orijinal pozisyonuna döner.

Aşağıdaki durumlarda, rahatlama pozisyonlu koltuk orijinal pozisyonuna dönmmez.

- Vites P (Park) konumunda değilse (sadece sürücü koltuğu için)
- Aracın hızı 3 km/saatin üzerinde ise (sadece sürücü koltuğu için)
- Sürücü koltuğu Entegre Bellek Sistemi sıfırlandığında. (varsa)

### *i* Bilgilendirme

Rahatlama pozisyonlu koltuk çalıştırılmazsa, Entegre Bellek Sistemi'ni sıfırlayınız. Eğer rahatlama pozisyonlu koltuk Entegre Bellek Sistemi sıfırlandıktan sonra bile çalışmıyorsa, yetkili HYUNDAI servisine başvurmanızı öneririz.

## Koltuk arkalıđı cebi

+Varsa

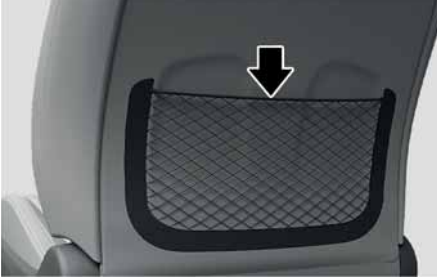

Koltuk arkalıđı cebi, ön yolcu koltuklarının arkasında bulunur.

### ! DİKKAT

Koltuk ceplerine ağır veya keskin nesnelere koymayınız. Bunlar, çarpışma sırasında cepten çıkabilir ve oturanları yaralayabilir.

## Arka koltuklar

### Arka koltukların katlanması

Arka koltuk arkalıkları, uzun eşyaların taşınmasını kolaylaştırmak ya da aracın arka yük kapasitesini artırmak için katlanabilir.

### ! UYARI

- Araç hareket halindeyken, yolcuların katlanmış koltuk arkalıđı üzerine oturmasına asla izin vermeyiniz. Bu uygun bir oturma pozisyonu değildir ve bu pozisyonda emniyet kemeri kullanılamaz. Bu durum, bir çarpışma veya ani durma sırasında ciddi yaralanmalara ve hatta ölüme neden olabilir.
- Katlanır koltuk arkalıđında taşınan eşyalar, ön koltukların üst seviyesini aşmalıdır. Bu, bir çarpışma meydana geldiđi veya ani fren yapıldıđı sırada yükün öne doğru kaymasına ve bu nedenle mal hasarına veya ciddi yaralanmalara ve hatta ölüme neden olabilir.

Arka koltuk arkalıđını katlamak için:

1. Ön koltuđu dik duruma getiriniz ve gerekirse koltuđu ileriye kaydırınız.
2. Kilidi serbest bırakma düğmesine (1) basılı tutarak ve koltuk başlıđını (2) aşağı bastırarak arka koltuk başlıklarını en alt konuma getiriniz.

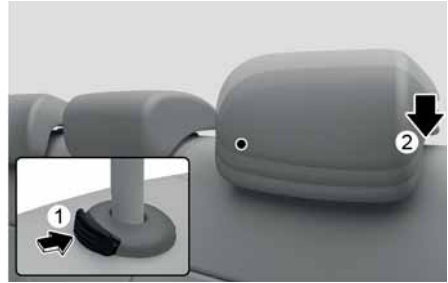

3. Emniyet kemeri kayışını arka koltukların dış tarafına yönlendirerek kemerlerin hasar görmesini önleyebilirsiniz.



4. Koltuk katlama kolunu çekiniz, daha sonra aracın ön tarafına doğru koltuğu katlayınız.



- Arka orta kısımdaki koltuk arkalığını (varsa) katlamak için:



1. Koltuk arkalığının arkasında bulunan kolu yukarı çekiniz ve çekili tutunuz.

2. Koltuk arkalığını öne doğru katlayınız.

- Arka koltuk arkalığını açmak için:

1. Katlama kolunun üst kısmını yukarı kaldırırken koltuk arkalığını kaldırınız ve geriye doğru itiniz.



2. Koltuk arkalığını klik sesi duyuluncaya kadar iyice itiniz. Koltuk arkalığının yerine kilitlendiğinden emin olunuz.

#### ⚠ UYARI

Koltuk arkalığını düzgünce yerine sabitleyiniz. Bir çarpışma olması veya ani fren yapılması durumunda, kilidi açık olan bir koltuk arkalığı, yükün şiddetli bir şekilde ileri hareket etmesine yol açabilir ve bu durum, ciddi yaralanmalar veya ölümlerle sonuçlanabilir.

### ⚠ UYARI

Yük, bir çarpışma durumunda hareket etmeyecek ve araçtaki kişilerde ciddi yaralanmalara veya ölümlere neden olmayacak şekilde daima bulunduğu yere sabitlenmelidir. Eşyaları uygun bir şekilde emniyet altına alınmadıkları sürece arka koltuklara yerleştirmeyiniz. Aksi halde bir çarpışma sırasında ön taraftaki yolculara çarpabilirler.

### i Bilgilendirme

Koltuğu orijinal konumuna geri getirirken aşırı güç uygulamayınız.

### i Bilgilendirme

Koltuk, aşırı kuvvet uygulanarak orijinal konumuna döndürüldüğü takdirde, koltuk arkılığı fazla eğimli şekilde konumlanabilir. Gerekirse birinci veya ikinci konuma ayarlayınız.

### Kol dayanağı



Kol dayanağı, arka koltuğun ortasına yerleştirilmiştir. Kol dayanağını kullanmak için, koltuk arkılığından aşağıya doğru indiriniz.

### Koltuk başlığı

Araçın ön ve arka koltuklarında ayarlanabilir koltuk başlıkları vardır. Koltuk başlıkları yolcular için konfor sağlar fakat daha da önemlisi bunlar kaza sırasında özellikle de arkadan darbeli bir çarpışma halinde, yolcuları boyun travmalarından ve diğer omurga yaralanmalarından korur. Arka koltukta hiçbir kişinin bulunmaması durumunda, arka koltuk başlarını sürücünün görüşünü iyileştirmek üzere en alçak seviyeye ayarlayınız.

### ⚠ UYARI

Kaza anında ciddi yaralanma veya ölüm riskini azaltmak için, başlıkları ayarlarken aşağıdaki önlemleri alınız:

- Aracı çalıştırmadan ÖNCE, daima tüm yolcuların koltuk başlıklarını düzgün şekilde ayarlayınız.
- Asla başlığı çıkartılmış veya ters takılmış bir koltukta kimsenin yolculuk etmesine izin vermeyiniz.
- Başlıkların ortası göz üstü seviye ile aynı yüksekliğe gelecek şekilde koltuk başlıklarını ayarlayınız.

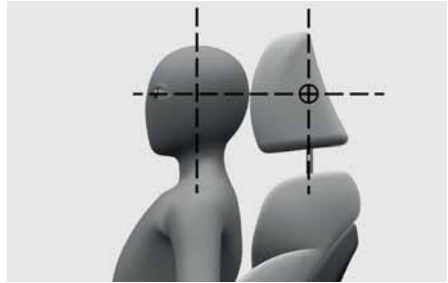

- Araç hareket halindeyken asla sürücü koltuk başlığını ayarlamayınız.

- Koltuk başlığını mümkün olduğunca yolcunun başına yakın olacak şekilde ayarlayınız. Vücudu koltuk arkalığında uzaklaştıran bir koltuk minderi kullanmayınız.
- Koltuk başlığını ayarladıktan sonra daima yerine kilitletiğinden emin olunuz.

### ⚠ UYARI

Arka koltukta yolcular varsa, daima koltuk başlarını önceden ayarlanmış olan en alçak pozisyondan yukarıya kaldırınız.

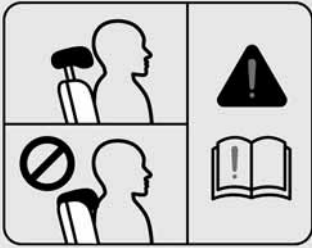

### Ön koltuk başlıkları

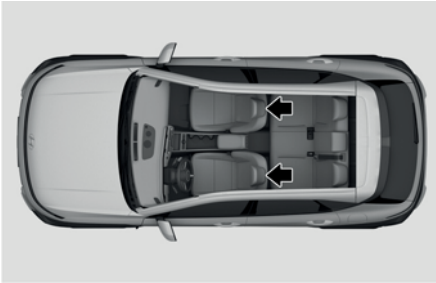

Sürücü ve ön yolcu koltuklarında, oturanların güvenliği ve rahatı için ayarlanabilir bir koltuk başlığı bulunmaktadır.

### Yükseklik ayarı

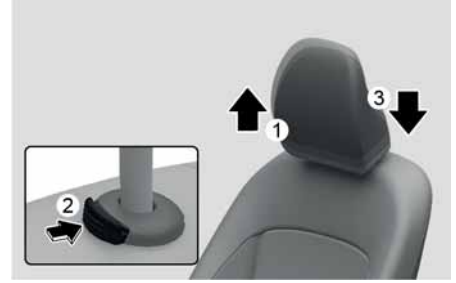

Koltuk başlığını yükseltmek için:

1. İstenen konuma (1) doğru yukarı çekiniz.

Koltuk başlığını indirmek için:

1. Koltuk başlığı desteği üzerindeki serbest bırakma tuşunu (2) basılı tutunuz.
2. Koltuk başlığını istediğiniz konuma (3) indiriniz.

### NOT



Koltuğu koltuk başlığı ve koltuk minderi kaldırılmış olarak öne doğru yatırırsanız, koltuk başlığı güneşliğe veya aracın diğer parçalarına temas edebilir.

### Çıkartma/Tekrar takma

Koltuk başlığını çıkarmak için:

El ile ayarlanan koltuk



Elektrikle ayarlanan koltuk



1. Koltuk arkalığını (2) koltuk arkalığı yatırma kolunu veya düğmesini (1) kullanarak yatırınız.
2. Koltuk başlığını (4) çıkarmak için en üst pozisyona çekiniz ve serbest bırakma düğmesine (3) basınız.

#### ⚠ UYARI

Asla başlığı çıkartılmış bir koltukta kimse-nin yolculuk etmesine izin vermeyiniz.

Koltuk başlığını tekrar takmak için:

El ile ayarlanan koltuk



Elektrikle ayarlanan koltuk



1. Koltuk arkalığını, koltuk arkalığı yatırma mandalını veya düğmesini (3) bastırarak yatırınız.
2. Serbest bırakma düğmesine (1) basarken başlık çubuklarını (2) deliklere yerleştiriniz.
3. Koltuk başlığını uygun yüksekliğe ayarlayınız.
4. Koltuk arkalığını (4) koltuk arkalığı yatırma kolu veya düğmesi (3) ile ayarlayınız.

#### ⚠ UYARI

Koltuk başlığını tekrar takıp, düzgün bir şekilde ayarladıktan sonra daima kilitlendiğinden emin olunuz.

### Arka koltuk başlıkları

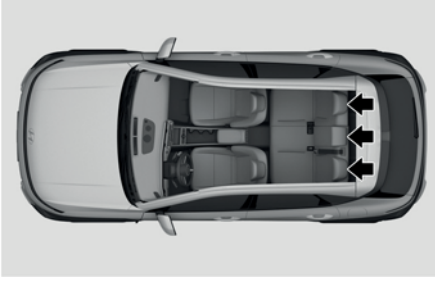

Arka koltuklar yolcuların güvenliği ve konforu için, tüm oturma konumlarına uygun koltuk başlıkları ile donatılmıştır.

### Yükseklik ayarı

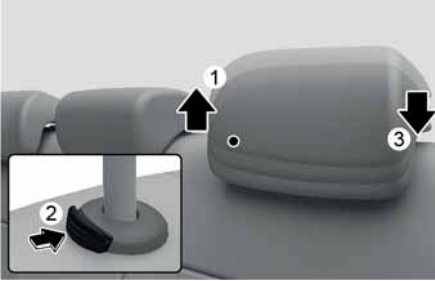

Koltuk başlığını yükseltmek için:

1. İstenen konuma (1) doğru yukarı çekiniz.

Koltuk başlığını indirmek için:

1. Koltuk başlığı desteği üzerindeki serbest bırakma tuşunu (2) basılı tutunuz.
2. Koltuk başlığını istediğiniz konuma (3) indiriniz.

### Çıkartma/Tekrar takma

Koltuk başlığını çıkarmak için:

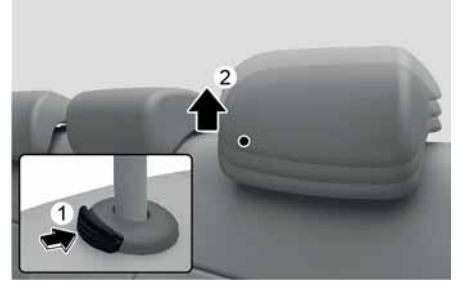

1. Başlığı mümkün olduğu kadar yükseltiniz.
2. Koltuk başlığını (2) yukarı doğru çekerken başlık serbest bırakma düğmesine (1) basınız.

Koltuk başlığını tekrar takmak için:

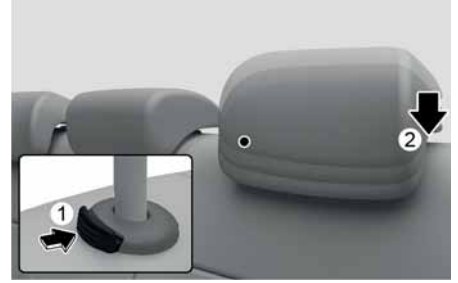

1. Serbest bırakma düğmesine (1) basarken başlık çubuklarını (3) deliklere yerleştiriniz.
2. Koltuk başlığını uygun yüksekliğe ayarlayınız.

## Koltuk ısıtıcı

Soğuk havalarda koltukların ısıtılması için koltuk ısıtıcıları mevcuttur.

Normal havalarda veya koltuk ısıtma işlemi istenmediğinde, koltuk ısıtma kapalı durumda tutulmalıdır.

### ⚠ UYARI

Koltuk ısıtıcıları, özellikle uzun süre kullanılırsa; düşük sıcaklıklarda bile ciddi yanıklara neden olabilir.

Yolcular koltuğun çok fazla ısındığını hissedebilmelidir, böylece gerektiğinde ısıtıcıyı kapatabilirler.

Koltuk ısıtıcıları büyük miktarda elektrik tüketir. Bataryanın boşalmasını önlemek için, lütfen araç kapalıyken koltuk ısıtıcılarını kullanmaktan kaçınınız.

Sıcaklık değişimini veya ciltteki acıyı fark edemeyecek kişilerin, özellikle aşağıdaki tip yolcuların çok dikkatli olmaları gerekir:

- Bebekler, çocuklar, yaşlılar, engelliler veya hastanede ayakta tedavi gören hastalar.
- Hassas cilde sahip veya cildi kolay yanan kişiler.
- Bitkin kişiler.
- Sarhoş kişiler.
- Rahavet ve uyku hali veren ilaçları kullanmış kişiler.

Koltuk ısıtıcısı çalışırken battaniye veya koltuk minderi gibi ısı yalıtımı yapan nesnelere asla koltuğun üzerine koymayınız.

### NOT

Koltuk ısıtıcılarının ve koltukların hasar görmesini önlemek için:

- Koltukları temizlemek amacıyla asla boya tineri, benzen, alkol veya benzin gibi bir solvent kullanmayınız.
- Koltuk ısıtıcısı ile donatılmış koltuklara ağır veya keskin nesnelere koymayınız.
- Koltuk kılıfını değiştirmeyiniz. Koltuk ısıtıcısına zarar verebilir.

### Ön koltuk ısıtıcıları



Motor çalışır durumda iken, sürücü koltuğu veya ön yolcu koltuğunu ısıtmak için düğmeye basınız.

- Düğmeye her basıldığında sıcaklık sırasıyla yüksek, orta, düşük ve kapalı olarak değişir.
- Koltuk ısıtıcısının sıcaklığı, belli bir süreden sonra soğuk ısırmayı oluşmasının engellenmesi için otomatik olarak düşer ve ardından da tamamen kapanır. Koltuk ısıtıcı kapatıldıktan sonra yüksek sıcaklık yeniden seçilirse, sıcaklık yeniden otomatik olarak kontrol edilir.
- Koltuk ısıtıcısı, Motor Çalıştırma/Durdurma düğmesinin ON konumuna basıldığında OFF durumuna döner.

### Arka koltuk ısıtıcıları



Arka koltukları ısıtmak için, motor çalışırken koltuk ısıtıcısı düğmesine basınız.

- Düğmeye her basıldığında sıcaklık sırasıyla yüksek, orta, düşük ve kapalı olarak değişir.
- Koltuk ısıtıcısının sıcaklığı, belli bir süreden sonra soğuk ısıması oluşmasının engellenmesi için otomatik olarak düşer ve ardından da tamamen kapanır. Koltuk ısıtıcı kapatıldıktan sonra yüksek sıcaklık yeniden seçilirse, sıcaklık yeniden otomatik olarak kontrol edilir.
- Koltuk ısıtıcısı, Motor Çalıştırma/Durdurma düğmesinin ON konumuna basıldığında OFF durumuna döner.

### Havalandırmalı koltuklar

**Varsa**

Koltuk minderlerinin ve koltuk arkalıklarının yüzeyindeki küçük hava menfezlerinden üflenen hava ile havalandırmalı koltuklar, ön koltukları soğutur.

Havalandırmalı koltuk kullanılmadığı zaman havalandırmalı koltukları kapalı tutunuz.

#### **NOT**

Havalandırmalı koltukların hasar görmesini önlemek için:

- Koltukları temizlemek amacıyla asla boya tineri, benzen, alkol veya benzin gibi bir solvent kullanmayınız.
- Ön koltukların ve koltuk arkalıklarının yüzeyine sıvı dökmekten kaçınınız. Bu, havalandırma menfezlerinin tıkanmasına ve doğru çalışmamasına yol açabilir.
- Koltukların altına plastik torba gibi malzemeler koymayınız. Bunlar hava girişini engelleyerek havalandırma kanallarının düzgün çalışmamasına neden olabilir.
- Koltuk kılıflarını değiştirmeyiniz.
- Hava menfezleri çalışmadığı takdirde, aracı yeniden çalıştırınız. Herhangi bir değişiklik olmazsa, aracınızı yetkili bir HYUNDAI servisinde kontrol ettirmenizi öneririz.

### Havalandırmalı ön koltuklar

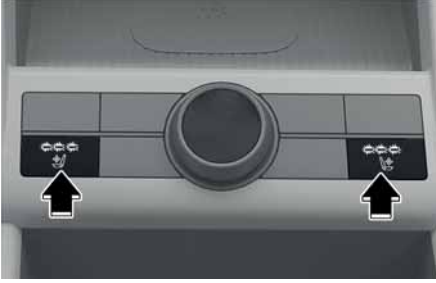

Motor çalışır durumda iken, sürücü koltuğu veya ön yolcu koltuğunu soğutmak için düğmelere basınız.

- Hava akış hızı düğmeye her basıldığında yüksek, orta, düşük ve kapalı modları arasında değişir.
- Havalandırmalı koltuklar, Motor Çalıştırma/Durdurma düğmesi ON konumuna getirildiğinde, OFF konumuna geri döner.

## Emniyet kemerleri

Bu bölümde emniyet kemerlerinin doğru kullanımı anlatılmaktadır. Ayrıca, emniyet kemeri kullanırken yapılmaması gereken hususlar da açıklanmaktadır.

### Emniyet kemeri güvenlik önlemleri

Bir yolculuğa başlamadan önce emniyet kemerinizi daima takınız ve aracınızdaki diğer yolculara da kemerlerini taktırın. Hava yastıkları ek bir güvenlik önlemi olarak emniyet kemerlerine destek amacıyla tasarlanmıştır, ama hiçbir zaman emniyet kemerinin yerini tutmaz. Birçok ülkede, araçta bulunan tüm kişilerin emniyet kemeri takması zorunludur.

#### UYARI

Aracınız hareket halindeyken TÜM yolcuların emniyet kemeri takması gereklidir. Ciddi yaralanma veya ölümlerle sonuçlanabilecek kazaları önlemek için:

- 13 yaşın altındaki çocukları DAİMA arka koltukta oturtunuz ve onları doğru şekilde emniyete alınız.
- Çocukların ön koltuğa oturmasına ASLA izin vermeyin. Ön koltukta çocuk oturacaksa koltuğu olabildiğince arkaya çekiniz. Çocukların koltukta mutlaka emniyet kemeri bağlı olarak oturmaları gerekir.
- Bebek ve çocukların bir yolcunun kucağında taşınmasına ASLA izin vermemeniz.
- Araç hareket halindeyken ASLA koltuğun sırtını yatırmayınız.
- Çocukların bir koltuğu veya emniyet kemerini ortak kullanmalarına izin vermemeniz.
- Omuz kemerini kolunuzun altından veya sırtınızın arkasından geçirmeyiniz.
- Emniyet kemeri kıvrılmışsa, bu kemeri kullanmayın. Kıvrılmış bir emniyet kemeri çarpışma anında sizi korumaz.

- Emniyet kemerinin dokuması veya metal kısımları hasar görmüşse, bu kemeri kullanmayın.
- Emniyet kemerini diğer oturma pozisyonları için tasarlanan tokalara bağlamayınız.
- Hareket halindeyken emniyet kemerini ASLA çözmeyin. Aksi halde aracın kontrolünü kaybedebilir ve çarpışmaya neden olabilirsiniz.
- Tokada, emniyet kemeri mandal mekanizmasının güvenli bir şekilde bağlanmasını engelleyebilecek herhangi bir şey olmadığından emin olunuz.
- Emniyet kemerini asla modifiye etmeyiniz veya emniyet kemeri tertibatının kemer boşluğunu gidermesini engelleyebilecek cihazlar takmayınız.
- Emniyet kemerinin dokuması veya metal kısımları hasar görmüşse, bu kemer kullanmayınız. Emniyet kemerinin sadece HYUNDAI yetkili servisi tarafından değiştirilmesini öneririz.

### ⚠ UYARI

Hasarlı emniyet kemerleri ve emniyet kemeri aksamaları doğru çalışmaz. Aşağıdaki durumlarda kemerleri mutlaka değiştiriniz:

- Dokuması yıpranmış, yabancı madde bulaşmış veya hasar görmüşse.
- Metal kısımları hasar görmüşse.
- Bir kaza anında emniyet kemeri takılıysa, daha sonra dokuma veya mekanizmada hasar belirtisi olmasa bile, emniyet kemeri grubu komple değiştirilmelidir.

## Emniyet kemeri gösterge lambası

### Sürücü emniyet kemeri uyarısı

Gösterge paneli



Sürücüye hatırlatma sağlamak için, Motor Çalıştırma/Durdurma düğmesini ON konumuna her getirdiğinizde sürücü emniyet kemeri gösterge lambası kemer takılı olsa da olmasa da yaklaşık 6 saniye boyunca yanar.

Eğer emniyet kemerinizi takmamaya devam ederseniz veya 20 km/sa. hızın altında sürüş yaparken emniyet kemerinizi çıkarırsanız, emniyet kemeri gösterge lambası yanar.

20 km/sa veya daha hızlı giderken emniyet kemerini takmamaya devam ederseniz veya emniyet kemerini çıkarırsanız, emniyet kemerinin uyarı alarmı belirli bir süre duyulur ve gösterge lambası yanıp söner.

### Ön yolcu emniyet kemeri uyarı lambası

Ön koltuktaki yolcuya hatırlatma sağlamak için, Motor Çalıştırma/Durdurma düğmesi her kullanıldığında ön koltuktaki yolcunun emniyet kemerinin gösterge lambası kemer takılı olsa da olmasa da yaklaşık 6 saniye boyunca yanar.

Eğer bir yolcu emniyet kemerini takmaya devam ederse veya siz 20 km/sa hızın altında sürüş yaparken emniyet kemerini çıkarırsa, emniyet kemeri gösterge lambası yanar.

Eğer bir yolcu emniyet kemerini takmaya devam ederse veya siz 20 km/sa veya daha yüksek hızda sürüş yaparken emniyet kemerini çıkarırsa, emniyet kemeri uyarı alarmı belirli bir süre duyulur ve ilgili gösterge lambası yanıp söner.

#### **⚠ UYARI**

Doğru şekilde oturmamak, ön koltuktaki yolcunun emniyet kemeri uyarı sistemini olumsuz etkiler. Yolcuyu araç hareket halindeyken düzgün şekilde oturması gerektiği konusunda bilgilendiriniz.

#### **i Bilgilendirme**

- Ön koltukta yolcu olmasa bile, emniyet kemeri gösterge lambası 6 saniye boyunca yanıp söner veya sabit olarak yanar.
- Ön yolcu koltuğuna bagaj konulduğunda ön koltuk emniyet kemeri uyarısı çalışabilir.

### Arka yolcu emniyet kemeri uyarısı



#### Arka sol ve sağ koltuklar

- Arka koltuktaki yolcuya hatırlatma sağlamak için, Motor Çalıştırma/Durdurma düğmesini ON konumuna her getirdiğinizde arka koltuktaki yolcunun emniyet kemerinin gösterge lambası kemer takılı olsa da olmasa da yaklaşık 6 saniye boyunca yanar.
- Eğer bir yolcu emniyet kemerini takmaya devam ederse veya siz 20 km/sa hızın altında sürüş yaparken emniyet kemerini çıkarırsa, emniyet kemeri takılana kadar ilgili gösterge lambası yanmaya devam eder.
- Eğer bir yolcu emniyet kemerini takmaya devam ederse veya siz 20 km/sa veya daha yüksek hızda sürüş yaparken emniyet kemerini çıkarırsa, emniyet kemeri uyarı alarmı yaklaşık 35 saniye duyulur ve ilgili gösterge lambası yanıp söner.

### Arka orta koltuk için

- Arka koltuktaki yolcuya hatırlatma sağlamak için, Motor Çalıştırma/Durdurma düğmesini ON konumundayken emniyet kemeri takılı değilse, o kemere ait gösterge lambası yaklaşık 6 saniye boyunca yanar.
- Motor Çalıştırma/Durdurma düğmesi ON konumundayken emniyet kemeri takılı değilse, o kemere ait gösterge lambası yaklaşık 70 saniye boyunca yanık kalır.
- Eğer bir yolcu emniyet kemerini takmaya devam ederse veya siz 20 km/sa hızın altında sürüş yaparken emniyet kemerini çıkarırsa, ilgili gösterge lambası yaklaşık 70 saniye boyunca yanmaya devam eder.
- Eğer bir yolcu emniyet kemerini takmaya devam ederse veya siz 20 km/sa üzerinde sürüş yaparken emniyet kemerini çıkarırsa, emniyet kemeri uyarı alarmı yaklaşık 35 saniye duyulur ve ilgili gösterge lambası yanıp söner.
- Saatte 10 km/sa altındaki bir sürüş sırasında arka kapı açılırsa veya açık kapı kapanırsa, sonrasında saatte 20 km/sa üzerinde bir sürüş hızına geçilse bile emniyet kemeri uyarı alarmı ve ilgili gösterge lambası çalışmaz.

## Emniyet kemeri bağlama sistemi

### Arka yolcu kemeri

Emniyet kemerinizi bağlamak için:

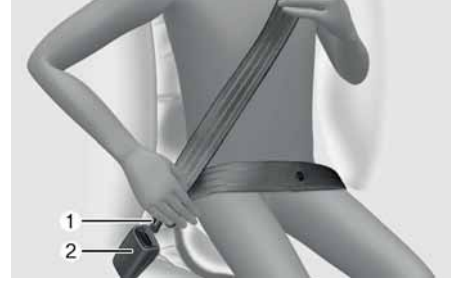

Kemeri makarasından dışarı çekip metal ucunu (1) tokaya (2) sokunuz. Metal uç tokaya kilitlendiğinde bir “klik” sesi duyulur. Emniyet kemerinin kıvrılmamış olduğundan emin olunuz.



Kucak kemeri (1) kısmını kalçalarınızın, omuz kemeri (2) kısmını ise göğsünüzün üzerinden geçiriniz.

Kucak kemeri kısmı kalçalarınıza tam oturacak şekilde elle ayarlandıktan sonra, emniyet kemeri otomatik olarak doğru uzunluğa ayarlanır. Öne doğru yavaş ve yumuşak şekilde eğildiğinizde, kemer sizinle birlikte hareket ederek uzar.

Ani bir fren veya darbe olduğunda, kemer kilitlenir. Öne doğru aşırı hızla eğilmeye çalışırsanız da kemer kilitlenecektir.

### NOT

Eğer emniyet kemerini makarasından yavaşça dışarı çekemiyorsanız, kemeri sıkıca çekip bırakınız. Bırakıldıktan sonra kemer yavaşça dışarı çekilebilecektir.

### ⚠ UYARI

Yanlış konumlandırılmış emniyet kemeleri, bir kaza durumunda ciddi şekilde yaralanma riskini artırır. Emniyet kemerini ayarlarken aşağıdaki önlemleri alın:

- Emniyet kemerinin kucak kısmını belinizin değil, kalçanızın üzerinden tam oturacak ve mümkün olduğu kadar alçak şekilde konumlandırınız. Bu bir çarpışmada leğen kemiklerinin darbenin etkisini yumuşatmasını sağlayarak, yaralanma riskini azaltır.
- Şekilde görüldüğü gibi, bir kolunuzu omuz kemerinin altından, diğer kolunuzu ise kemeri üzerinden geçiriniz.
- Omuz kemerinin tokasını daima uygun yükseklikte ve kilitli konumda bulundurunuz.
- Omuz kemerini asla boynunuzun veya yüzünüzün üzerinden geçirmeyiniz.

### Yükseklik ayarı

Kemerin omuz kısmının yüksekliğini, boynunuzun üzerinden değil, kapı tarafına yakın ve göğsünüzle omzunuzun ortasından geçecek şekilde ayarlayınız.

Kemerin omuz kısmının yüksekliğini, boynunuzun üzerinden değil, kapı tarafına yakın ve göğsünüzle omzunuzun ortasından geçecek şekilde ayarlayınız.

Emniyet kemeri kancasının yüksekliğini ayarlamak için:

- Yüksekliği ayarlamak için, yukarı (1) çekiniz. İndirmek için, yükseklik ayarlayıcı tuşuna (2) basarak aşağıya (3) itiniz. Daha sonra tuşu bırakarak kancayı yerine kilitleyiniz. Yerine sabitlendiğinden emin olmak için yükseklik ayarlayıcıyı aşağı doğru itmeyi deneyiniz.

Ön Koltuk

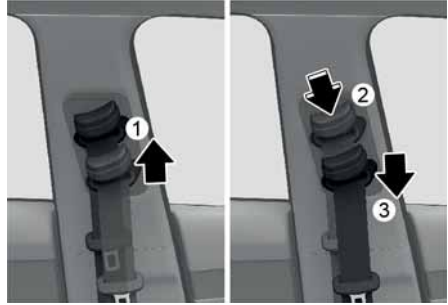

### Emniyet kemerinizi çözmek için:

Kilit tokasındaki çözme düğmesine (1) basınız.



Çözüldükten sonra, kemer otomatik olarak makaraya sarılmalıdır. Eğer sarılmazsa, kemerin kıvrılmış olup olmadığını kontrol edip tekrar deneyiniz.

### Arka orta emniyet kemeri (3 noktalı arka orta emniyet kemeri)

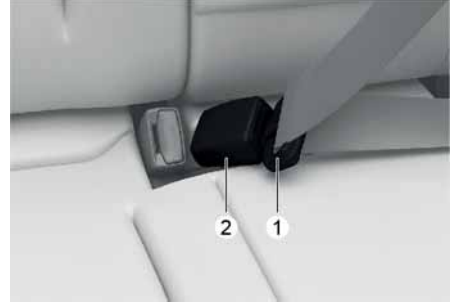

Mandalın kilitletiğini gösteren bir "klik" sesi işitinceye kadar metal dili (1) tokenın (2) içine doğru itiniz. Kemeri kalçanızın üzerinden geçirmek ve kemer boşluğunu gidermek için kemerin omuz kısmını çekiniz. Emniyet kemerinin kıvrılmamış olduğundan emin olunuz.

Arka orta emniyet kemerini kullanırken, üzerinde "CENTER (ORTA)" yazan tokayı kullanınız.

### **i** Bilgilendirme

Eğer emniyet kemerini makarasından dışarı çekemiyorsanız, kemeri sıkıca çekip bırakınız. Bıraktıktan sonra, kemeri yavaşça çekiniz.

## Ön gerdiricili emniyet kemeri

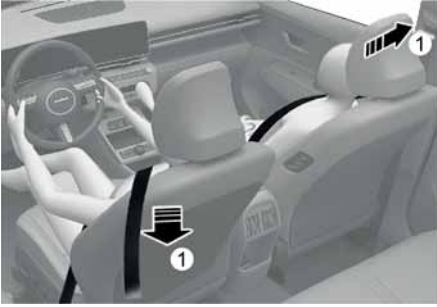

(1) Makara ön gerdiricili emniyet kemeri (Ön koltuk ve arka dış koltuk)

Aracınızın sürücü, ön yolcu ve arka yolcu koltuklarında ön gerdiricili emniyet kemeri (Makara Ön Gerdiricisi) bulunmaktadır. Ön gerdirici, bazı önden ve yandan çarpışma(lar)da emniyet kemerlerinin yolcunun vücudunda sıkı şekilde kalmasını sağlar. Ön gerdiricili emniyet kemeri önden veya yandan bazı sert çarpışmalarda, hava yastıklarıyla birlikte devreye girebilir.

Araç aniden durduğunda veya çok hızlı bir şekilde öne eğilmeye çalışırsanız, emniyet kemeri makarası yerinde sabit kalır.

Bazı önden çarpışmalarda, ön gerdirici devreye girer ve emniyet kemerini vücudunuza daha sıkı temas edecek şekilde çeker.

### ⚠ UYARI

Ciddi yaralanma veya ölümlü sonuçlanabilecek kazalar yaşamamak için:

- Emniyet kemerinizi daima takın ve koltuğunuzda düzgün bir şekilde oturunuz.
- Eğer gevşek veya kıvrılmış ise, emniyet kemerini kullanmayınız.
- Tokanın yanına herhangi bir şey koymayınız.
- Herhangi bir şekilde devreye girmesi durumunda veya bir kazadan sonra, ön gerdiricileri mutlaka değiştirin.
- Ön gerdiricilerin muayenesini, bakımını, onarımını veya değişimini ASLA kendiniz yapmayın. Ön gerdiricilerin muayenesinin, servisinin, onarımının yetkili HYUNDAI servisi tarafından yapılmasını öneririz.
- Emniyet kemeri aksamına darbe uygulamayınız.

### ⚠ UYARI

Ön gerdiricili emniyet kemeri devreye girdikten sonra, en az birkaç dakika emniyet kemeri aksamına dokunmayınız. Bir çarpışmada ön gerdiricili emniyet kemeri mekanizması devreye girdiğinde, ön gerdirici ısınabilir ve yanmanıza neden olabilir.

### ⚠ DİKKAT

Aracın ön tarafında kaporta işi yapılması ön gerdiricili emniyet kemeri sistemine hasar verebilir. Bu nedenle, sisteme yetkili HYUNDAI servisi tarafından bakım yapılmasını öneririz.

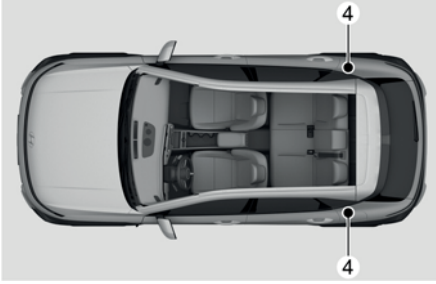
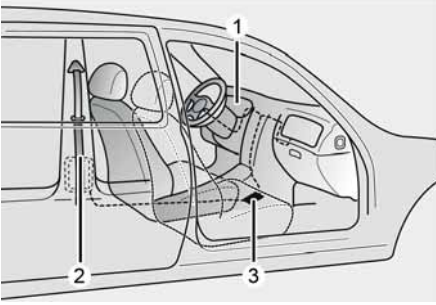

Ön gerdiricili emniyet kemeri sistemi başlıca aşağıdaki bileşenlerden oluşur. Bunların yerleri yukarıdaki resimde gösterilmiştir:

- (1) SRS hava yastığı gösterge lambası
- (2) Makara ön gerdiricisi (ön)
- (3) SRS kontrol modülü
- (4) Makara ön gerdiricisi (arka)

### NOT

SRS kontrol modülünü devreye sokan sensör, ön gerdiricili emniyet kemerine bağlıdır. Motor Çalıştırma/Durdurma düğmesi ON konumuna getirildiğinde, gösterge panelindeki SRS hava yastığı gösterge lambası yaklaşık 3-6 saniye boyunca yanar, sonra söner.

Eğer ön gerdiricili düzgün çalışmıyorsa, SRS hava yastığında bir arıza olmasa bile, gösterge lambası yanar. Eğer gösterge lambası motor çalıştırılırken yanmıyorsa, yanık kalıyorsa veya araç hareket halindeyken yanmıyorsa, ön gerdiricili emniyet kemerlerinin ve/veya SRS hava yastıklarının mümkün olan en kısa süre içinde yetkili HYUNDAI servisi tarafından muayene edilmesini öneririz.

### i Bilgilendirme

- Ön gerdiricili emniyet kemerleri bazı önden veya yandan çarpışma veya devrilme durumlarında devreye girebilir.
- Ön gerdiricili emniyet kemerleri devreye girdiğinde, aracın içinde yüksek bir ses duyulabilir ve duman gibi görünen ince bir toz oluşabilir. Bunlar normal çalışma koşullarıdır ve tehlikeli değildir.
- Zehirli olmamasına karşın, bu sırada çıkan toz ciltte tahrişe neden olabilir ve bu tozun uzun süre solunmaması gerekir. Ön gerdiricili emniyet kemerlerinin devreye girdiği bir kaza sonrasında, cildinizin toza maruz kalan kısımlarını iyice yıkayınız.

## İlave emniyet kemeri güvenlik önlemleri

### **Hamile iken emniyet kemeri kullanımı**

Hamileler emniyet kemerini muhakkak kullanmalıdır. Bebeğinizi korumanın en iyi yolu daima emniyet kemerinizi takarak kendinizi korumaktır.

Hamile kadınlar daima kucak-omuz emniyet kemeri takmalıdır. Omuz kemerini göğüslerinizin arasından geçirerek ve boynunuzdan uzak tutarak göğsünüzün üzerinden takınız. Kucak kemerini kalçalarınıza ve leğen kemiğinize TAM OTURACAK şekilde, göbeğinizin altından geçirerek ve kemerin omuz kısmını çekerek takın.

#### **! UYARI**

- Hamile kadınlar veya hastalar ani frenleme veya çarpışma gibi durumlarda karın bölgesine gelebilecek darbelere karşı daha hassastır. Hamileyken kaza geçirirseniz doktorunuza danışınız.
- Bir kaza sırasında henüz anne karnındaki bebeğinizin yaralanma veya ölüm riskini azaltmak için, hamile kadınlar emniyet kemerinin kucak kısmını ASLA bebeğin bulunduğu karın bölgesinin yukarisından veya üzerinden geçirmemelidir.

### **Emniyet kemeri kullanımı ve çocuklar**

#### **Bebekler ve küçük çocuklar**

Birçok ülkede çocukların, yükseltici koltuklar da dahil, onaylanmış çocuk koltuklarında yolculuk etmesini şart koşan yasalar bulunmaktadır. Çocuk koltuğu yerine emniyet kemerlerinin kullanılabilceği yaş sınırı ülkeden ülkeye değişmektedir, bu nedenle kendi ülkenizdeki veya seyahat ettiğiniz ülkedeki özel şartları bilmeniz gerekir. Bebek ve/veya Çocuk Emniyet Sistemi arka koltuğa düzgün şekilde yerleştirilmeli ve monte edilmelidir.

Daha fazla bilgi için, bu bölümdeki “Çocuk Emniyet Sistemi (CRS)” konusuna bakınız.

#### **! UYARI**

Bebek ve küçük çocukları DAİMA boy ve kilolarına uygun çocuk koltuklarında doğru şekilde bağlayınız.

Bir çocuk veya başka bir yolcunun yaralanma veya ölüm riskini azaltmak için, araç hareket halindeyken bir çocuğu ASLA kucağınızda veya kollarınızda tutmayınız. Bir çarpışma sırasında ortaya çıkan şiddetli kuvvet, çocuğunuzu sizden ayırarak aracın içine savurur veya aracın dışına fırlatır.

Bir kaza durumunda çocukların en iyi şekilde korunması, onları arka koltuğa takılmış ve ülkenizdeki güvenlik standartlarına uygun bir çocuk koltuğuna doğru şekilde bağlamakla mümkün olur. Bir çocuk koltuğu almadan önce, güvenlik standartlarına uygunluğunu belirten bir sertifikaya sahip olup olmadığını kontrol ediniz.

Koltuk çocuğun boy ve kilosuna uygun olmalıdır. Koltuğun etiketinde bu bilgileri kontrol ediniz. Bu bölümdeki “Çocuk Emniyet Sistemi (CRS)” konusuna bakınız.

### Daha büyük çocuklar

13 yaş altında, fakat yükseltici koltuk için fazla büyük olan çocuklar daima arka koltukta oturmalı ve mevcut kucak/omuz kemerini kullanmalıdır. Çocuğun güvenliğinin sağlanması için bir emniyet kemeri omuz ve göğsü sıkıca sarmalı ve kalçalara oturmalıdır. Bir çocuğun kıpırdanması kemeri doğru konumundan ayırabilir. Yetişkinler kemerin yerli yerinde olduğunu sıklıkla kontrol etmelidir. Bir çarpışma durumunda, çocuklar için en güvenli yer, onlara uygun olan Çocuk Emniyet Sistemi'nin kullanıldığı arka koltuktur.

Eğer 13 yaşın üzerindeki iri, uzun bir çocuğun ön koltukta oturması gerekiyorsa, koltuk en geriye çekilmiş olmalı ve çocuk mevcut emniyet kemeri ile bağlanmalıdır.

Eğer kemerin omuz kısmı çocuğun boynuna veya yüzüne hafifçe temas ediyorsa, çocuğu aracın ortasına doğru yerleştirmeye çalışınız. Kemer hâlâ yüzüne veya boynuna temas ediyorsa, çocuğun arka koltuğa monte edilmiş uygun bir çocuk koltuğuna bağlanması gerekir.

#### UYARI

- Daha büyük çocukların emniyet kemerlerinin takılı olduğunu ve doğru şekilde ayarlandığını daima kontrol ediniz.
- Omuz kemerinin çocuğun boynuna veya yüzüne temas etmesine ASLA izin vermeyin.
- Tek bir emniyet kemerinin bir çocuktan fazlası için kullanılmasına izin vermezsiniz.

### Emniyet kemeri kullanımı ve yaralı kişiler

Yaralı bir kişi taşınırken, emniyet kemeri kullanılmamalıdır. Bu konu ile ilgili olarak, bir doktora danışınız.

### Her kemer için bir yolcu

İki kişi (çocuk veya yetişkin) birlikte otururken asla tek bir emniyet kemeri kullanmayınız. Bu, bir çarpışma durumunda yaralanmaların ciddiyetini artırabilir.

### Koltuğa yatmayınız

Araç hareketli iken koltuk arkılığı yatırılmış konumda oturmak tehlikeli olabilir. Emniyet kemeri takılı olsa bile, emniyet sisteminizin (emniyet kemerleri ve/veya hava yastıkları) koruması, koltuk arkılığını yatırmanızla önemli ölçüde azalır.

Emniyet kemerlerinin düzgün çalışması için basenize ve göğsünüze sıkıca oturması gerekir.

Çarpışma durumunda emniyet kemerine doğru fırlayabilir ve boyun yaralanmalarına maruz kalabilirsiniz.

Koltuğun sırtı ne kadar yatırılırsa, yolcunun kalçalarının kemerin altından kayma ve boynunun omuz kemerine çarpma riski o kadar artar.

#### UYARI

- Araç hareket halindeyken asla koltuğunuz yatırılmış konumda gitmeyiniz.
- Koltuğunuz yatırılmış konumda gitmek, bir çarpışma veya ani fren durumunda ciddi, hatta ölümcül şekilde yaralanma riskinizi arttırır.
- Sürücü ve yolcuların daima koltuklarının arkası dik ve emniyet kemerleri doğru şekilde bağlanmış olarak oturmaları gerekir.

## Emniyet kemerlerinin bakımı

Emniyet kemeri sistemleri kesinlikle sökülmemeli veya onarılmamalıdır.

### **Periyodik kontrol**

Bütün emniyet kemerleri herhangi bir aşınma veya hasara karşı düzenli olarak kontrol edilmelidir. Hasarlı herhangi bir parça mümkün olan en kısa sürede değiştirilmelidir.

### **Emniyet kemerlerini temiz ve kuru tutunuz**

Emniyet kemerlerinin temiz ve kuru tutulması gerekir. Emniyet kemerleri kirlendiğinde, sabun ve ılık su kullanarak temizlenebilir. Çamaşır suyu, boya, güçlü deterjanlar veya aşındırıcılar kayış kumaşına hasar vereceği için kullanılmamalıdır.

### **Emniyet kemerlerinin değiştirilmesi**

Araç bir kaza geçirdikten sonra, emniyet kemeri aksamı tümüyle değiştirilmelidir. Bu, belirgin bir hasar görülüyorsa bile yapılmalıdır. Yardım almak üzere yetkili HYUNDAI servisine danışmanızı öneririz.

## Çocuk Emniyet Sistemi (CRS)

### **Önerimiz: Çocuklar daima arka koltukta oturmalıdır**

#### **⚠ UYARI**

Araç içindeki çocukların emniyet kemerleri her zaman takılı olmalıdır. Tüm yaş grubundaki çocukların seyahat esnasında arka koltuklarda oturtulmaları daha emniyetlidir. Hava yastığı devre dışı bırakılmadıkça, yüzü arkaya dönük Çocuk Emniyet Sistemini asla ön yolcu koltuğuna yerleştirmeyiniz.

13 yaşın altındaki çocuklar daima araçta arka koltuklarda seyahat etmelidirler ve çarpışma, ani duruş veya ani manevra sırasında yaralanma riskini asgari seviyeye indirmek için mutlaka uygun bir şekilde korunmuş olmalıdırlar.

Kaza istatistikleri, çocukların arka koltukta uygun şekilde korundukları takdirde, ön koltuklardakinden daha güvende olduklarını göstermektedir. Çocuk Emniyet Sistemi için büyük olan çocuklar, mevcut olan emniyet kemerlerini takmalıdır.

Bazı ülkelerde, çocukların onaylanmış Çocuk Emniyet Yönetmelikleri ile seyahat etmesini gerektiren yasal düzenlemeler vardır.

Ülkeler arasında, Çocuk Emniyet Sistemleri yerine emniyet kemerlerinin kullanılabilirliği yaş sınırını veya yükseklik/ağırlık kısıtlamalarını belirleyen yasalar farklıdır, bu nedenle seyahat ettiğiniz ülkelerdeki özel gerekliliklerden haberdar olmalısınız.

Çocuk Emniyet Sistemleri araç koltuğuna düzgün şekilde monte edilmelidir. Daima ülkenizin gerekliliklerini karşılayan, ticari olarak satılan bir Çocuk Emniyet Sistemi kullanınız.

Çocuk Emniyet Sistemleri genel olarak, bir bel/omuz emniyet kemerinin ve/veya aracın arka koltuklarında bulunan üstten bağlamalı ve/veya ISOFIX kanca tarafından araç koltuklarına sabitlenecek şekilde tasarlanmıştır.

### **Çocuk Emniyet Sistemi**

Bebekler ve küçük çocuklar, araç koltuğunda, yüzü arkaya bakan veya yüzü öne bakan uygun çocuk emniyet sistemlerine düzgünce yerleştirilmelidir. Çocuk Emniyet Sisteminin imalatçı firmasının kullanım ve montaj talimatını okuyunuz ve uygulayınız.

#### **⚠ UYARI**

Düzgün şekilde sabitlemeden Çocuk Emniyet Sistemi'ni kullanmayınız. Bu, bir çarpışma durumunda ciddi yaralanma ve ölüm riskini artırabilir. Çocuk Emniyet Sistemini kullanırken:

- Daima Çocuk Emniyet Sisteminin imalatçı firmasının kullanım ve montaj talimatını okuyunuz ve uygulayınız.
- Çocuğunuzu daima Çocuk Emniyet Sistemine uygun şekilde yerleştiriniz.
- Koltuk arkılığına "asılan" tipte çocuk koltuğu veya Çocuk Emniyet Sistemi kullanmayınız. Bunlar kaza sırasında yeterli korumayı sağlamayabilir.
- Bir kaza sonrasında, Çocuk Emniyet Sisteminin, emniyet kemerlerinin, ISOFIX bağlantı kancalarının ve üst bağlantı kancalarının HYUNDAI yetkili servisinde kontrol ettirilmesini öneririz.

### **Çocuk Emniyet Sisteminin Seçimi (CRS)**

Çocuğunuz için bir Çocuk Emniyet Sistemi seçerken, daima:

- Çocuk Emniyet Sisteminin ülkenizde mevcut Güvenlik Standartlarına uygun olduğunu gösteren bir etikete sahip olmasına dikkat ediniz.

Bir Çocuk Emniyet Sistemi, sadece ECE-R 44 veya ECE-R 129 standartlarına uygun olduğuna dair onayı varsa, monte edilebilir.

- Çocuğunuzun boyuna ve kilosuna uygun bir Çocuk Emniyet Sistemi kullanınız. Kullanım için gerekli olan etiket veya talimatlar bu bilgileri sağlar.
- Kullanılacak araçtaki koltuk sistemine uyan bir Çocuk Emniyet Sistemi seçiniz.
- Çocuk Emniyet Sistemi ile birlikte verilen kullanım ve montaj talimat ve uyarılarını okuyunuz ve uygulayınız.

### **Çocuk Emniyet Sistemi tipleri**

Üç ana tipte Çocuk Emniyet istemi bulunmaktadır, bunlar: yüzü arkaya dönük, yüzü öne dönük ve yükseltilmiş koltuklu Çocuk Emniyet Sistemleridir.

Bunlar çocuğun yaşına, boyuna ve ağırlığına göre sınıflandırılır.

### **Yüzü arkaya dönük Çocuk Emniyet Sistemi**



Yüzü arkaya dönük olan Çocuk Emniyet Sistemi sayesinde, çarpışmanın kuvveti çocuğun vücudu yerine sistem gövdesi tarafından emilir. Gövdesi ayrıca sistemin beşik kısmını da destekler ve çocuğun başını, boynunu ve omurgasını korur. Bir yaşından küçük tüm çocuklar mutlaka daima yüzü arkaya dönük bir Çocuk Emniyet Sisteminde seyahat etmelidir. Üç şekle de çevrilebilir bir Çocuk Emniyet Koltuğu Sistemi, arkaya dönük konumdayken, çocuğunuzu uzun süre yüzü arkaya dönük şekilde tutmanıza olanak sağlayan, daha fazla yükseklik ve daha fazla ağırlık limitlerine sahiptir.

Çocuk Emniyet Sistemlerini, çocuklarınızın boy ve ağırlığı Emniyet Sistemi üreticisinin izin verdiği sınırlara uyduğu sürece yüzü arkaya bakan konumda kullanmaya devam ediniz. Bu, onları güvende tutmanın en iyi yoludur. Çocuğunuz büyüyüp, yüzü arkaya dönük Çocuk Emniyet Sistemi'ne sığmıyorsa bu, çocuğunuzun yüzü öne dönük emniyet kemerli bir Çocuk Emniyet Sistemi'ni kullanmaya hazır olduğu anlamına gelir.

### **Yüzü öne dönük Çocuk Emniyet Sistemi**



Yüzü öne dönük Çocuk Emniyet Sistemi, kemerle birlikte çocuğun gövdesi için koruma sağlar. Çocuklarınızı, Çocuk Emniyet Sistemi üreticisinin izin verdiği en üst boy ve ağırlık sınırlarına erişinceye kadar yüzü öne dönük kemerli Çocuk Emniyet Sisteminde oturtunuz.

Çocuğunuzun büyüyüp, yüzü öne dönük Çocuk Emniyet Koltuğu Sistemine sığmadığı zaman, artık çocuğunuz oto koltuğu yükseltici için hazır duruma gelmiş demektir.

### **Oto koltuğu yükselticiler**

Yükseltilmiş koltuk, aracın emniyet kemeri sistemine uyum için geliştirilmiş bir Çocuk Emniyet Sistemidir. Oto koltuğu yükseltici, emniyet kemerini çocuğunuzun gövdesinin en kuvvetli noktalarına uyum sağlayacak şekilde konumlandırır. Çocuklarınızı emniyet kemerine tam olarak uyacak ölçülere gelinceye kadar oto koltuğu yükselticilerde oturtunuz.

Emniyet kemerinin düzgün bir şekilde takılabilmesi için, kucak kemeri karın üzerinde değil, mutlaka rahatça bir şekilde üst bacak üstünde durmalıdır. Omuz kemeri, ense veya yüz üzerinden değil, omuz ve göğüs üzerinden uzatılarak takılmalıdır. Kaza, ani durma veya manevra sırasında yaralanma riskini asgari seviyeye indirmek için 13 yaşın altındaki çocukların emniyet kemerleri mutlaka düzgün bir şekilde takılmalıdır.

## Çocuk Emniyet Sisteminin Montajı

### ⚠ UYARI

Çocuk Emniyet Sisteminizi kurmadan önce, daima Çocuk Emniyet Sisteminin üretici firmasının kullanım ve montaj talimatını okuyup uygulayınız.

Sistem ve bu kılavuz bir çarpışmanın gerçekleşmesi durumunda ciddi yaralanmaları ve ölümlerin önüne geçer.

### ⚠ UYARI

Eğer aracın koltuk başlığı Çocuk Emniyet Sistemi'nin düzgün şekilde kurulmasını (Çocuk Emniyet Sistemi kılavuzunda belirtildiği gibi) engelliyorsa, o koltuk kolu için koltuk başlığını yeniden ayarlayınız veya koltuk başlığını çıkarınız.

Uygun bir Çocuk Emniyet Sistemini seçtikten ve bu sisteminin koltuklara düzgün şekilde uyduğunu kontrol ettikten sonra, çocuk Emniyet Sistemi üreticisinin talimatına göre montajı yapmaya hazırsınız demektir. Çocuk Emniyet Sistemini düzgün şekilde monte etmenin üç genel adımı vardır:

- **Çocuk Emniyet Sistemini araca uygun şekilde sabitleyiniz.** Tüm Çocuk Emniyet Sistemleri araca mutlaka kucak/ omuz kemeri veya ISOFIX üstten bağlanmalı kanca ve/veya ISOFIX kanca ve/veya destek ayağı ile sabitlenmelidir.
- **Çocuk Emniyet Sisteminin son derece güvenli bir şekilde yerleştirildiğinden emin olunuz.** Bir Çocuk Emniyet Sistemini araca monte ettikten sonra, aracın koltuğuna emniyetli bir şekilde sabitlendiğinden emin olmak için koltuğu ileri-geri ve yanlara doğru itiniz ve çekiniz. Emniyet kemeri olan bir Çocuk Emniyet Sistemi'ni mümkün olduğu kadar sıkı bir şekilde sabitleyiniz. Koltuk yana doğru az da olsa hareket edebilir.
- **Çocuğunuzu, Çocuk Emniyet Sistemine yerleştiriniz.** Çocuğun, Çocuk Emniyet Sistemi üreticisinin talimatına uygun çocuk koltuğuna kemer takılarak oturtulmasını sağlayınız.

### ⚠ DİKKAT

Çocuğu yanıklardan korumak için, Çocuk Emniyet Sistemine oturtmadan önce koltuk yüzeyini ve kemer tokalarını kontrol ediniz. Kapıları kapalı bir aracın içinde bulunan Çocuk Emniyet Sistemi çok sıcak olabilir.

## Kayışlı & ISOFIX Çocuk Emniyet Sistemleri için her bir oturma pozisyonunun UN yönetmeliklerine göre uygunluğu (Avrupa için)

(Araç kullanıcıları ve CRS üreticileri için bilgi)

- Evet: Belirtilen CRS kategorisinin takılması için uygun.
- Hayır: Belirtilen CRS kategorisinin takılması için uygun değil.
- -: Uygulanmaz.
- Tablo soldan direksiyonlu araç içindir. Ön yolcu koltuğu hariç, tablo sağdan direksiyonlu araç için geçerlidir. Sağdan Direksiyonlu araç ön yolcu koltuğu için, lütfen oturma konumu 3 ile ilgili bilgileri kullanınız.

CRS kategorileri		Oturma konuları					
		1,2	3		4	5	6
			Hava Yastığı AÇIK	Hava yastığı KAPALI			
UNIVERSAL KEMERLİ CRS	TÜM AĞIRLIK GRUPLARI	-	HAYIR	EVET <sup>*1</sup> (F, R)	EVET (F, R)	EVET <sup>*2</sup> (F, R)	EVET (F, R)
I-BOYUTLU CRS	ISOFIX CRF: F2, F2X, R1, R2	-	HAYIR	HAYIR	EVET (F, R)	HAYIR	EVET (F, R)
PORTBEBE (ISOFIX YÜZÜ YANA BAKAN CRS)	ISOFIX CRF: L1, L2	-	HAYIR	HAYIR	HAYIR	HAYIR	HAYIR
ISOFIX BEBEK* CRS (*: ISOFIX BEBEK CRS)	ISOFIX CRF: R1	-	HAYIR	HAYIR	EVET (R)	HAYIR	EVET (R)
ISOFIX ANA KUÇAĞI CRS – KÜÇÜK	ISOFIX CRF: F2, F2X, R2, R2X	-	HAYIR	HAYIR	EVET (F, R)	HAYIR	EVET (F, R)
ISOFIX ANA KUÇAĞI CRS – BÜYÜK (*: YÜKSELTİLMİŞ KOLTUK DEĞİL)	ISOFIX CRF: F3, R3	-	HAYIR	HAYIR	EVET (F, R)	HAYIR	EVET (F, R)
OTO KOLTUĞU YÜKSELTİCİ – AZALTILMIŞ GENİŞLİK	ISO CRF: B2	-	HAYIR	HAYIR	EVET	HAYIR	EVET
OTO KOLTUĞU YÜKSELTİCİ – TAM GENİŞLİK	ISO CRF: B3	-	HAYIR	HAYIR	EVET	HAYIR	EVET

\*1 Universal CRS'nin kurulması için ön yolcu koltukları, stabil kurulumu engellemeyecek şekilde uygun bir konuma ayarlanmalıdır (olası yüksekliğe veya dik konuma göre ayarlayınız)

\*2 Asla 2. sıradaki orta oturma konumuna destek ayağı ile CRS monte etmeyiniz. Çünkü zemin orta tüneli CRS'nin stabilitesini bozabilir.

### **i** Bilgilendirme

F: Yüzü öne bakan, R: Yüzü arkaya dönük

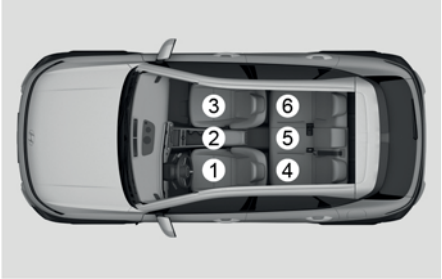
Koltuk numarası	Araçtaki konumu	Oturma konumları
1	Ön sol	
2	Ön orta	
3	Ön sağ	
4	2'nci sıra sol	
5	2'nci sıra orta	
6	2'nci sıra sağ	

### **i** Bilgilendirme

- Aracın koltuk başlığı Çocuk Emniyet Sisteminin uygun şekilde montajını önliyorsa, başlığın konumu tekrar ayarlanmalı veya başlık tamamen sökülmelidir.
- Yolcu hava yastığı devre dışı bırakılmadıkça, yüzü arkaya dönük Çocuk Emniyet Sistemi asla ön yolcu koltuğuna yerleştirmeyiniz.

### **Önerilen Çocuk Emniyet Sistemleri**

Çocuk Ağırlığı veya Ağırlık Grubu	CRS Üretici	CRS Model adı	Sabitlenme Tipi	ECE Onay Numarası
40-83 cm	Britax Romer	FLEX BASE i-Sense özellikli BABY-SAFE 3 i-SIZE	Destek ayaklı ISOFIX, arkaya dönük	E1*129R03/04*0060
76-105 cm	Britax Romer	Trifix 2 i-size	Üst Bağlantı ile monte edilmiş ISOFIX	129R-010015
100-150 cm	Cybex	Solution T i-Fix	ISOFIX ve aracın emniyet kemeri	129R-030036
Grup III	Graco	Temel Oto Koltuğu Yükseltici (Junior III)	Araç emniyet kemeri	E11-0444165

### **Çocuk Emniyet Sistemi Üretici bilgisi**

Besafe: <https://www.besafe.com>

Britax: <https://www.britax.com>

Cybex: <https://cybex-online.com>

Graco: <https://www.gracobaby.com>

## Kayışlı & ISOFIX Çocuk Emniyet Sistemleri için her bir oturma pozisyonunun UN yönetmeliklerine göre uygunluğu (Avrupa dışı)

(Araç kullanıcıları ve CRS üreticileri için bilgi)

- Evet: Belirtilen CRS kategorisinin takılması için uygun.
- Hayır: Belirtilen CRS kategorisinin takılması için uygun değil.
- -: Uygulanmaz
- Tablo soldan direksiyonlu araç içindir. Ön yolcu koltuğu hariç, tablo sağdan direksiyonlu araç için geçerlidir. Sağdan Direksiyonlu araç ön yolcu koltuğu için, lütfen oturma konumu 3 ile ilgili bilgileri kullanınız.

CRS kategorileri		Oturma konuları					
		1	2	3	4	5	6
Universal kemerli CRS	Tüm ağırlık grupları	-	-	Hayır	Evet (F, R)	Evet* <sup>2</sup> (F, R)	Evet (F, R)
i-boyutlu CRS	ISOFIX CRF: F2, F2X, R1, R2	-	-	Hayır	Evet (F, R)	Hayır	Evet (F, R)
Portbebe (ISOFIX yüzü yana bakan CRS)	ISOFIX CRF: L1, L2	-	-	Hayır	Hayır	Hayır	Hayır
ISOFIX bebek* CRS (*: ISOFIX bebek CRS)	ISOFIX CRF: R1	-	-	Hayır	Evet (R)	Hayır	Evet (R)
ISOFIX ana kucakçı CRS – küçük	ISOFIX CRF: F2, F2X, R2, R2X	-	-	Hayır	Evet (F, R)	Hayır	Evet (F, R)
ISOFIX ana kucakçı CRS – büyük* (*: yükseltilmiş koltuk değil)	ISOFIX CRF: F3, R3	-	-	Hayır	Evet (F, R)	Hayır	Evet (F, R)
Oto koltuğu yükseltici – azaltılmış Genişlik	ISO CRF: B2	-	-	Hayır	Evet	Hayır	Evet
Oto koltuğu yükseltici – tam Genişlik	ISO CRF: B3	-	-	Hayır	Evet	Hayır	Evet

\*1 Universal CRS'nin kurulması için ön yolcu koltukları, stabil kurulumu engellemeyecek şekilde uygun bir konumda bulunmalıdır (olası yüksekliğe veya dik konuma göre ayarlayınız)

\*2 Asla 2. sıradaki orta oturma konumuna destek ayağı ile CRS monte etmeyiniz. Çünkü zemin orta tüneli CRS'nin stabilitesini bozabilir.

## i Bilgilendirme

F: Yüzü öne bakan, R: Yüzü arkaya dönük

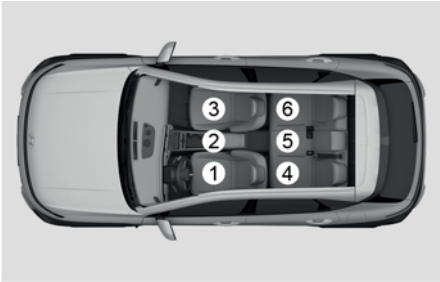
Koltuk numarası	Araçtaki konumu	Oturma konumları
1	Ön sol	
2	Ön orta	
3	Ön sağ	
4	2'nci sıra sol	
5	2'nci sıra orta	
6	2'nci sıra sağ	

### *i* Bilgilendirme

- Aracın koltuk başlığı Çocuk Emniyet Sisteminin uygun şekilde montajını önlüyorsa, başlığın konumu tekrar ayarlanmalı veya başlık tamamen sökülmelidir.
- Yolcu hava yastığı devre dışı bırakılmadıkça, yüzü arkaya dönük Çocuk Emniyet Sistemini asla ön yolcu koltuğuna yerleştirmeyiniz.

### **Çocuklar için ISOFIX kanca ve üstten bağlamalı kanca (ISOFIX bağlantı sistemleri)**

ISOFIX sistemi, sürüş sırasında ve bir çarpışma durumunda araç içinde Çocuk Emniyet Sistemi'ni etkinleştirir. Bu sistem, Çocuk Emniyet Sisteminin daha kolay takılmasını sağlamak üzere tasarlanmıştır ve Çocuk Emniyet Sisteminin yanlış bir şekilde takılma olasılığını azaltır. ISOFIX sistemi, araç içindeki kancaları ve Çocuk Emniyet Sisteminin üzerindeki geçme noktalarını kullanır. ISOFIX sistemi, Çocuk Emniyet Sisteminin arka koltuklara sabitlenmesi için emniyet kemeri kullanımı gerektirmez.

ISOFIX kancalar araca takılmış olan metal çubuklardır. Her ISOFIX koltuk konumu için, alt bağlantı noktaları ile Çocuk Emniyet Sistemini taşıyabilen iki alt kanca noktası vardır.

ISOFIX sistemini aracınızda kullanmak için, ISOFIX bağlantıları olan bir Çocuk Emniyet Sistemi monte ediniz. (Bir ISOFIX Çocuk Emniyet Sistemi, sadece ECE-R 44 veya ECE-R 129 standartlarına uygun olduğuna dair aracın özel veya evrensel onayı varsa, takılabilir.)

ISOFIX alt bağlantı kancaları olan Çocuk Emniyet Sisteminin kullanım şekli ile ilgili talimatı, Çocuk Emniyet Sisteminin üreticisi sağlar.





ISOFIX bağlantı kancaları arka koltukların sağ ve sol yan oturma konumlarında bulunur. Bunların yerleri, şekilde gösterilmektedir. Aracınızda arka orta oturma konumuna uygun ISOFIX bağlantı kancaları bulunmaz.

### **⚠ UYARI**

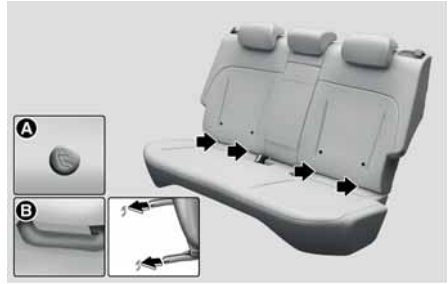
Arka orta koltukta, ISOFIX bağlantı kancalarını kullanarak Çocuk Emniyet Sistemini monte etmeye kalkışmayınız. Bu koltuğa uygun ISOFIX bağlantı kancaları bulunmamaktadır. Orta koltuk için arka dış koltuk kancalarını kullanmayınız. Bu, kancalara bir çarpışmada kırılacak veya arızalanabilecek şekilde ve ciddi yaralanma ve ölümlü sonuçlanabilecek şekilde hasar verebilir.



- [A] ISOFIX kancası konum göstergesi (A Tipi-,  
B Tipi-,  
[B] ISOFIX Kancası

ISOFIX kancasının konum gösterge sembolleri, aracınızın alt kısmındaki kancaların konumunu belirleyebilmeniz için koltuk arkalıklarının arka sol ve sağ kısmında bulunur.

Arka yan koltukların her ikisi de bir çift ISOFIX bağlama kancası ve aynı zamanda arka koltukların arka kısmındaki onlara karşılık gelen üst bağlantı kancasıyla donatılmıştır.

(ECE-R44 veya ECE-R129 standardına göre genel olarak onaylanmış Çocuk Emniyet Sistemi (Çocuk Koltuğu), ilaveten arka koltukların arkasında bulunan bir üst noktaya sabitlenmelidir.)

ISOFIX bağlantı kancaları arka koltuk arkılığı ile arka koltuk oturma minderi sol yan ve sağ yan oturma konumları arasında yer alır.

#### UYARI

Çocuk Emniyet Sistemi'ni kurmadan önce, ISOFIX kancasının bulunduğu alana yakın herhangi bir nesne (örn. oyuncak, kalem, kablo) bulunmadığından emin olunuz. Bu nesnelere kurulum sırasında emniyet kemeri sistemine veya Çocuk Emniyet Sistemi'ne zarar verebilir. Gerekirse, aracınızı HYUNDAI yetkili servisine kontrol ettirmenizi öneririz.

#### **"ISOFIX Kanca Sistemine" sahip bir Çocuk Emniyet Sisteminin Sabitlenmesi**

Arka yan koltuk oturma konumlarının her iki tarafına da ISOFIX uyumlu bir Çocuk Emniyet Sistemi takmak için:

1. Emniyet kemeri tokasını ISOFIX bağlantı kancalarından uzaklaştırınız.
2. Çocuk Emniyet Sistemi ile ISOFIX bağlantı kancaları arasında güvenli bir bağlantı sağlayabilmek için, her türlü nesneyi kancalardan uzaklaştırınız.
3. Çocuk Emniyet Sistemini araç koltuğuna yerleştiriniz, sonra Çocuk Emniyet Sistemi üreticisinin verdiği talimata göre ISOFIX bağlantı kancalarına tutturunuz.
4. Çocuk Emniyet Sistemindeki ISOFIX bağlantılarının ISOFIX bağlantı kancalarına düzgün şekilde bağlanması ve montajı için, Çocuk Emniyet Sisteminin üretici talimatını izleyiniz.

#### UYARI

ISOFIX sistemi kullanırken aşağıdaki önlemleri alınız:

- Çocuk Emniyet Sistemi ile birlikte verilen tüm montaj talimatını okuyunuz ve takip ediniz.
- Çocuğun gerdirilmemiş emniyet kemerlerine ulaşım bunları tutmasını önlemek için, kullanılmayan tüm arka emniyet kemerlerinin tokalarını takınız ve emniyet kemerini çocuğun arkasından gerdiriniz. Bir emniyet kemeri boyna dolanır ve kemer sıkarsa, çocuk boğulabilir.
- Birden fazla Çocuk Emniyet Sistemini, tek bir kancaya ASLA tutturmayınız. Bu durum, kancanın veya bağlantının gevşemesine veya kırılmasına neden olabilir.
- Çarpışma sonrasında, ISOFIX sistemini daima yetkili serviste incelettiriniz. Çarpışma ISOFIX sistemine hasar verebilir ve ISOFIX sistemi Çocuk Emniyet Sistemini gerektiği şekilde koruma altına alamayabilir.

## "Üst Bağlantı Kancalı" sistem ile Çocuk Emniyet Sisteminin Sabitlenmesi



Öncelikle çocuk koltuğunu ISOFIX kancaları veya emniyet kemeriyle sabitleyiniz. Eğer çocuk koltuğu üreticisi üst bağlantı kayışının takılmasını öneriyorsa, üst bağlantı kayışını üst bağlantı kayışı kancasına takınız ve iyice sıkınız.

Üstten bağlamalı kancalar koltuk arkalıklarının arkasında bulunur.



Üst bağlamalı kancayı takmak için:

1. Çocuk Emniyet Sisteminin üst bağlantı kayışını koltuk arkalığı üzerinden geçiriniz. Bağlantı kayışını koltuk başlığının altından ve koltuk başlığı direklerinin arasından geçiriniz veya üst bağlantı kayışını araç koltuk arkalığının üst kısmından geçiriniz. Kayışın kıvrılmadığından emin olunuz.

2. Üst bağlantı kayışının kancasını, üst bağlantı kancası ile birleştiriniz, sonra üst bağlantı kayışını Çocuk Emniyet Sistemi talimatına göre sıkınız ve Çocuk Emniyet Sistemini iyice sabitleyiniz.
3. Koltuğu öne ve arkaya ve yanlara doğru iterek ve çekerek Çocuk Emniyet Sisteminin iyice sabitlenip sabitlenmediğini kontrol ediniz.

### ! UYARI

Üst bağlantı kancasını takarken aşağıdaki önlemleri alınız:

- Çocuk Emniyet Sistemi ile birlikte verilen tüm montaj talimatını okuyunuz ve takip ediniz.
- Tek bir ISOFIX üstten bağlamalı kancaya birden fazla Çocuk Emniyet Sistemini asla tutturmayınız. Bu durum, kancanın veya bağlantının gevşemesine veya kırılmasına neden olabilir.
- Üst bağlantı kayışını yerine iyice oturması için yalnızca doğru üst bağlantı kancasına bağlayınız.
- Çocuk Emniyet Sistemi kancaları sadece doğru yerleştirilmiş Çocuk Emniyet Sisteminin ürettiği kuvvetlere dayanacak şekilde tasarlanmıştır.

Yetişkin emniyet kemeri hiçbir koşulda başka eşyaları ve teçhizatı otomobile sabitlemek için kullanılmamalıdır.

### **Çocuk Emniyet Sisteminin kucak/omuz kemeriyle yerine sabitlenmesi**

ISOFIX bağlantı sistemini kullanmadığınız zaman, tüm Çocuk Emniyet Sistemleri mutlaka bir kucak/omuz kemeri kullanılarak aracın arka koltuğuna sabitlenmelidir.



### **Çocuk Emniyet Sisteminin kucak/omuz kemeriyle takılması**

Arka koltuğa bir Çocuk Emniyet Sistemi monte etmek için:

1. Çocuk Emniyet Sistemini arka koltuğa yerleştirin ve üreticisinin talimatını takip ederek kucak/omuz kemeri koltuğun etrafından veya arasından geçirin. Emniyet kemeri kayışının kıvrılmamış olduğundan emin olunuz.
2. Kucak/omuz kemerinin tokasını yuvaya takınız. "Klik" sesi duymayı bekleyiniz.



### **İ Bilgilendirme**

Kemer tokası açma düğmesini acil durumda kolay ulaşılabilecek şekilde yerleştiriniz.



3. Omuz kemerini makaraya geri sararken, Çocuk Emniyet Sistemini aşağı iterek, kemerdeki boşluğu mümkün olduğunca alınız.
4. Emniyet kemerinin sıkıca tuttuğundan emin olmak için, Çocuk Emniyet Sistemini itip çekerek kontrol ediniz.

Eğer Çocuk Emniyet Sistemi üreticiniz, üstten bağlama kancasının kucak/omuz kemeri ile kullanılmasını iletiyor veya öneriyorsa, daha fazla bilgi için "Üst Bağlantı Kancalı" sistem ile Çocuk Emniyet Sisteminin Sabitlenmesi" kısmına bakınız.

Çocuk Emniyet Sistemini çıkarmak için, tokadaki açma düğmesine basınız ve sonra emniyet kemerini Çocuk Emniyet Sisteminden dışarı çıkarınız ve emniyet kemerinin tamamen içeri çekilmesini sağlayınız.

## Hava yastığı - İlave güvenlik sistemi

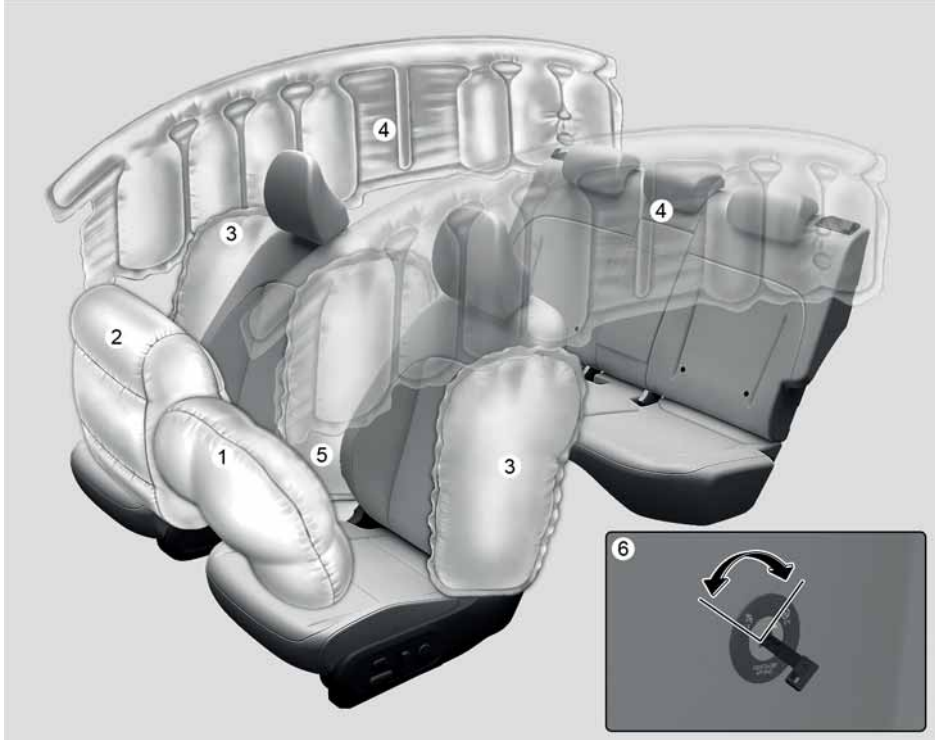

Araçtaki gerçek hava yastıkları şekildekinden farklı olabilir.

- (1) Sürücü ön hava yastığı
- (2) Yolcu ön hava yastığı
- (3) Yan hava yastığı
- (4) Perde hava yastığı
- (5) Ön orta hava yastıkları (varsa)
- (6) Ön yolcu hava yastığı ON/OFF düğmesi (varsa)

Aracınızın sürücü ve ön yolcu koltuklarında bir ilave Hava Yastığı Sistemi bulunmaktadır. Ön hava yastıkları üç noktalı emniyet kemerlerine ek koruma olarak tasarlanmıştır. Bu hava yastıklarının koruma sağlaması için, emniyet kemerlerinin sürüş sırasında daima düzgün şekilde takılı olması gerekir.

Emniyet kemerini takmazsanız, kaza esnasında ciddi şekilde yaralanabilir veya ölebilirsiniz. Hava yastıkları araca ilave bir güvenlik sistemi olarak yerleştirilmiştir. 3 noktalı emniyet kemeri yerine kullanılmaları amaçlanmamıştır. Ayrıca, hava yastıkları, her türlü çarpışmada açılmak üzere tasarlanmamıştır. Bazı kazalarda, emniyet kemerleri sizi koruyan yegane sistemlerdir.

## UYARI

### HAVA YASTIĞI GÜVENLİK ÖNLEMLERİ

- Her yolculukta, her zaman, herkes - daima emniyet kemerlerini ve Çocuk Emniyet Sistemlerini kullanmalıdır! Hava yastıkları açıldığında kemerinizi uygun olmayan bir şekilde takmış veya hiç takmamış olursanız, bir çarpışma anında hava yastıkları da ciddi şekilde yaralanmanıza veya ölüme neden olabilir.
- Hava yastığı devre dışı bırakılmadıkça, bir çocuğu ASLA Çocuk Emniyet Sistemi veya yükseltilmiş koltuk kullanarak ön yolcu koltuğuna yerleştirmeyiniz. Açılan bir hava yastığı, bebeğe veya çocuğa sert şekilde çarpabilir ve ciddi veya ölümcül yaralanmalara neden olabilir.
- 13 yaşın altındaki çocuklara arka koltukta daima kemer takınız. Her yaştaki çocuk için en emniyetli yer arka koltuktur. Eğer 13 yaşında veya daha büyük bir çocuğun ön koltukta oturması gerekiyorsa, emniyet kemeri düzgün takılmalı ve koltuk mümkün olduğu kadar geriye kaydırılmalıdır.
- Araç park edilip motor kapatılana kadar, tüm yolcuların kendileri ve koltukları dik durumda, koltuk minderinin ortasında, emniyet kemerleri takılı olarak, bacakları serbestçe uzanmış ve ayakları yere basar şekilde oturduğundan emin olunuz. Hava yastığı hızla açılarak, kaza esnasında yerinde düzgün bir şekilde oturmayan yolcuya çok sert bir şekilde çarpabilir ve ciddi veya ölümcül şekilde yaralanmasına yol açabilir.
- Asla hava yastıklarına gereksiz şekilde yakın oturmamalı veya uzanmamalısınız. Kapılara veya orta konsola yaslanmamalısınız.
- Koltuğunuzu ön hava yastıklarından mümkün olduğunca uzak olacak ama aracın kontrolüne de hakim olacağınız şekilde ayarlayınız.

## SRS Parçaları

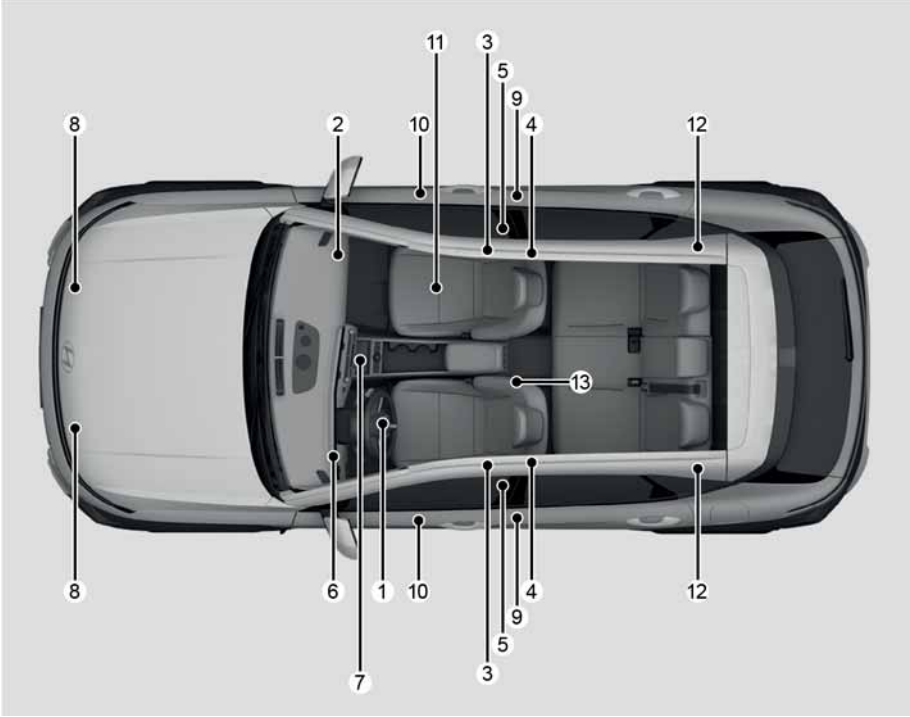

SRS sistemi aşağıdaki parçalardan oluşur:

- (1) Sürücü ön hava yastığı modülü
- (2) Yolcu ön hava yastığı modülü
- (3) Yan hava yastığı modülleri
- (4) Perde hava yastığı modülleri
- (5) Ön geri sarma makarası ön gerdiricisi
- (6) Hava yastığı gösterge lambası
- (7) SRS kontrol modülü (SRSCM)/ Devrilme sensörü
- (8) Ön darbe sensörleri
- (9) Yan darbe sensörleri (ivme)
- (10) Yan darbe sensörleri (basınç)
- (11) Ön yolcu hava yastığı ON/OFF düğmesi (varsa)
- (12) Arka geri sarma makarası ön gerdiricisi
- (13) Ön orta yan hava yastığı modülü

## **i** Bilgilendirme

Ön Yolcu hava yastığı AÇIK/KAPALI göstergesi ön panelin ortasında yer alır.

## Hava yastıkları nerededir?

### **Sürücü ve yolcu ön hava yastıkları**

Sürücü ön hava yastığı



Yolcu ön hava yastığı

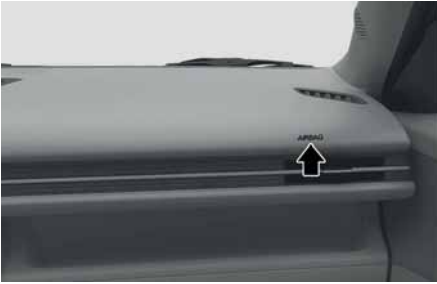

SRS sistemi, direksiyon simidinin ortasında ve ön panelin yolcu tarafında torpido gözünün üzerinde yer alan hava yastıklarından oluşur.

Hava yastığı konumları "AIRBAG" harfleriyle kabartılmıştır.

SRS'nin amacı, aracın sürücüsü veya yolcusu araç içindeyken, yeterince şiddetli gerçekleşen bir önden çarpışma durumunda emniyet kemeri sisteminin sağlamadığı ek bir koruma sağlamaktır.

## **⚠ UYARI**

Ön hava yastıklarının açılmasından kaynaklanan ölüm veya ciddi yaralanma riskini azaltmak için:

- Yolcuların düzgün bir şekilde oturmasını sağlamak için emniyet kemerleri her zaman takılı olmalıdır.
- Koltuğunuzu ön hava yastıklarından mümkün olduğunca uzak olacak ama aracın kontrolüne de hakim olacağınız şekilde ayarlayın.
- Asla kapılara veya orta konsola yaslanmayınız.
- Ellerinizi ve kollarınızı için yaralanma riskini asgari seviyeye indirmek için, direksiyon simidini saat 9 ve 3 konumlarında tutunuz.
- Ön yolcunun ayaklarını veya bacaklarını ön konsola yerleştirmesine izin vermeminiz.
- Direksiyon simidinin, gösterge panelinin, ön camın ve torpido gözü ön yolcu paneli üzerindeki hava yastığı modüllerinin üstüne veya yakınına (ön konsol kılıfı, cep telefonu tutucusu, bardaklık, parfüm veya etiket gibi) hiçbir nesne konulmamalıdır. Eğer hava yastıklarının açılmasına neden olacak kadar yeterli bir çarpışma olursa, bu tür nesnelere tehlikeli olabilir.
- Ön camın üzerine veya aynanın içine herhangi bir nesne yerleştirmeyiniz.

### Yolcu ön hava yastığı AÇIK /KAPALI düğmesi

**+Varsa**

Anahtarın amacı, ön yolcu koltuğunda oturan kişilerin yaş, boy veya tıbbi durumları nedeniyle açılan bir hava yastığından kaynaklanabilecek yaralanma veya ölüm riskinin azaltılmasına yardımcı olmak için yolcu ön hava yastığını devre dışı bırakmaktır.

#### Yolcu ön hava yastığının devre dışı bırakılması:

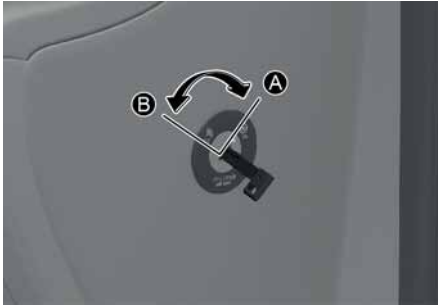

[A] Yolcu hava yastığı AÇIK  
[B] Yolcu hava yastığı KAPALI



Anahtarını veya benzeri sağlam bir aleti, yolcu ön hava yastığı ON/OFF (AÇIK/KAPALI) anahtarına yerleştiriniz ve düğmeyi OFF [B] konumuna getiriniz. Yolcu hava yastığı OFF (KAPALI) göstergesi (🚫) yanar ve yolcu ön hava yastığı tekrar devreye sokuluncaya kadar yanmaya devam eder.

### Yolcu ön hava yastığının tekrar etkinleştirilmesi:



Anahtarını veya benzer sağlam bir aleti, yolcu ön hava yastığı ON/OFF (AÇIK/KAPALI) anahtarına yerleştiriniz ve düğmeyi ON [A] konumuna getiriniz. Yolcu hava yastığı AÇIK göstergesi (🚫) yanar.

#### **i** Bilgilendirme

Motor Çalıştırma/Durdurma düğmesi ON (AÇIK) konumuna getirildikten sonra, yolcu ön hava yastığı ON/OFF göstergesi yaklaşık 4 saniye boyunca yanar. Araç kapatıldıktan sonra 3 dakika içinde Motor Çalıştırma/Durdurma Düğmesi ON konumuna alınırsa gösterge ışığı yanmaz.

#### **!** UYARI

Ön yolcu hava yastığı OFF (KAPALI) göstergesi yanıyor, erişkin yolcunun ön yolcu koltuğunda seyahat etmesine izin vermeyiniz. Bir çarpışma sırasında, hava yastığı göstergesi yanıyor hava yastığı açılmaz. Yolcu hava yastığını ON (AÇIK) konumuna getiriniz veya yolcunun arka koltukta oturmasını sağlayınız.

## Yan hava yastığı ve ön orta yan hava yastığı

Varsa

Sürücü koltuğu



Yolcu koltuğu

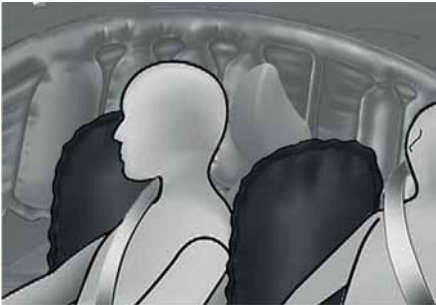
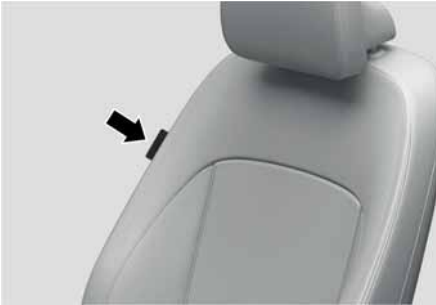

Her ön koltukta yan hava yastıkları bulunur. Ek olarak, sürücü koltuğunun iç tarafında bir ön orta yan hava yastığı yer alır.

Yan hava yastığı ve ön orta yan hava yastığı, çarpışma şiddetine bağlı olarak belirli mesafedeki yandan darbeli çarpışmalarda açılmak üzere tasarlanmıştır.

Araçta devrilme sensörü donanımı varsa, aracın her iki tarafındaki ön orta yan hava yastığı, yan ve/veya perde hava yastıkları ve ön gerdiriciler, bir devrilme veya muhtemel bir devrilme durumu algılandığında açılabilirler.

Yan hava yastıkları, her türlü yan darbe ve devrilme durumunda açılmak üzere tasarlanmıştır.

### ⚠ UYARI

Açılan yan hava yastığının neden olabileceği ağır yaralanma veya ölüm riskini azaltmak için:

- Yolcuların düzgün bir şekilde oturmasını sağlamak için emniyet kemerleri her zaman takılı olmalıdır.
- Yan hava yastıkları ile donatılmış koltuklarda oturdukları zaman, yolcuların başlarını veya vücutlarını kapılara yaslamalarına, kollarını kapılara koymalarına, camdan uzatmalarına izin vermeyiniz veya kapılarla koltuklar arasına nesnelere koymayınız.
- Koltuk kılıfı kullanılmamalıdır. Bu sistemin etkinliğini önler veya azaltır.
- Giysi hariç diğer nesnelere asmayınız. Bir kaza durumunda, özellikle de hava yastığının şişmesi halinde araç hasarına veya yaralanmaya neden olabilir.
- Hava yastıklarının üzerinde veya hava yastığı ile aranızda herhangi bir eşya bulunmamalıdır. Ayrıca, ön ve arka sütunlar, yan kapı camı, kapı gibi hava yastığının açılacağı alanların etrafına da hiçbir eşya koymayınız.
- Kapı ile koltuk arasında herhangi bir eşya bulunmamalıdır. Bunlar yan hava yastıklarının açılması durumunda fırlayan tehlikeli parçacıklar haline gelebilir.

- Yan hava yastıklarının etrafına veya yakınlarına herhangi bir aksesuar takmayınız.
- Motor Çalıştırma/Durdurma düğmesi ON veya START konumunda olduğunda kapılara darbe uygulamayın, aksi halde bu durum yan hava yastıklarının açılmasına neden olabilir.
- Eğer koltuk veya koltuk kılıfı hasar görmüşse, bir HYUNDAI yetkili servisinde aracı kontrol ettirmenizi öneririz.

### Perde hava yastıkları

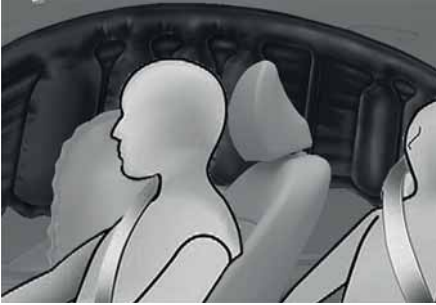
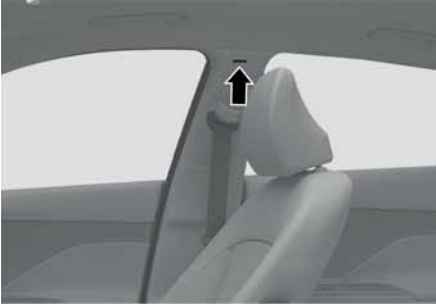

Perde hava yastıkları, ön ve arka kapıların üst kısmında bulunan tavan raylarının her iki tarafına yerleştirilmiştir.

Bu hava yastıkları, ön koltuktaki yolcular ile arka koltuklarda oturan yolcuların başlarının yandan darbeli çarpışmalarda korunmasına yardımcı olmak için tasarlanmıştır.

Perde hava yastıkları, çarpışma şiddetine bağlı olarak belirli bazı yandan darbeli çarpışmalarda açılmak üzere tasarlanmıştır.

Araçta devrilme sensörü donanımı varsa, aracın her iki tarafındaki yan ve/veya perde hava yastıkları ve ön gerdiriciler, bir devrilme veya muhtemel bir devrilme durumu algılandığında açılabilirler.

Perde hava yastıkları, her türlü yan darbe ve devrilme durumunda açılmak üzere tasarlanmamıştır.

### ⚠️ UYARI

Açılan perde hava yastığının neden olabileceği ağır yaralanma veya ölüm riskini azaltmak için:

- Yolcuların düzgün bir şekilde oturmasını sağlamak için emniyet kemerleri her zaman takılı olmalıdır.
- Çocuk Emniyet Sistemini mümkün olduğunca kapıdan uzak olacak şekilde sabitleyiniz.
- Hava yastıkları üzerinde herhangi bir eşya bulunmamalıdır. Ayrıca, tavan yan rayları, ön ve arka sütunlar, yan kapı camı ve kapı gibi hava yastığının açılabilen alanların etrafına da hiçbir eşya koymayınız.
- Hava yastığının bulunduğu yerlerin çevresine giysi hariç, özellikle sert ve kırılabilir diğer nesnelere asmayınız. Bir kaza durumunda, araç hasarına veya yaralanmaya neden olabilir.
- Yan hava yastıkları ile donatılmış koltuklarda oturdukları zaman, yolcuların başlarını veya vücutlarını kapılara yaslamalarına, kollarını kapılara koymalarına, camdan uzatmalarına izin vermeyiniz veya kapılarla koltuklar arasına nesnelere koymayınız.
- Yan perde hava yastıklarını kendiniz açmayınız veya onarmayınız. Gerekirse, hava yastığının HYUNDAI yetkili servisine kontrol ettirilmesini öneririz.

## Hava yastığı sistemi nasıl çalışır?

SRSCM (İlave Güvenlik Sistemi Kontrol Modülü) Motor Çalıştırma/Durdurma düğmesi ON konumunda iken tüm SRS parçalarını sürekli olarak izleyerek olası bir çarpışma darbesinin hava yastığının veya ön gerdiricili emniyet kemerinin açılacağı derecede şiddetli olup olmadığına karar verir.

Orta seviyeden şiddetliye dönüşen önden çarpışma sırasında, sensörler aracın hızla yavaşladığını algılar. Yavaşlama oranı yeteri kadar yüksek ise, SRSCM ön hava yastıklarını gerekli kuvvet ile açar.

Ön hava yastıkları, emniyet kemerlerinin uygun ek güvenlik sağlayamadığı önden çarpışmalarda harekete geçerek sürücüyü ve ön yolcuyla korumaya yardımcı eder. Gerekli olduğunda, yan hava yastıkları yandan çarpma veya takla atma sırasında üst yan gövdeyi destekleyerek koruma sağlar.

- Hava yastıkları sadece Motor Çalıştırma/Durdurma düğmesi ON veya START konumundayken etkinleşir (gerektiğinde açılmak üzere) ve motor durduktan sonraki 3 dakika içerisinde de etkinleşebilir.
- Hava yastıkları, araç içindekileri ciddi fiziksel yaralanmalara karşı korumak amacıyla, bazı önden veya yandan çarpışmalar sırasında şişer.
- Hava yastığının açıldığı belirli bir araç hızı yoktur. Genellikle, hava yastıkları çarpışmanın şiddetine ve yönüne bağlı olarak açılacak şekilde tasarlanmıştır. Hava yastığının açılması; araç hızı, darbenin açısı ve çarpışmada aracın çarptığı diğer aracın veya nesnenin sertliği ve sabitliği gibi bir dizi faktöre bağlıdır. Belirleyici faktörler yukarıdakiyle sınırlı değildir.

- Ön hava yastıkları anında tamamen açılır ve söner. Bir kaza anında hava yastıklarının açıldığını görmeyiz fiilen mümkün değildir. Daha çok, çarpışmadan sonra, bağlantı yerlerinden sarkan sönmüş hava yastıklarını görebilirsiniz.
  - Şiddetli yandan çarpışmalarda açılmaya ek olarak; devrilme sensörü ile donatılmış araçlarda bulunan algılama sistemi, devrilme durumu tespit ederse yan ve/veya perde hava yastıkları açılır. Bir devrilme durumu algılandığında, özellikle emniyet kemerleriyle birlikte kullanıldığı zaman, fırlamaya karşı koruma sağlamaya yardımcı olmak için perde hava yastıkları daha uzun süre açık kalır.
  - Koruma sağlamak için, hava yastıkları mutlaka hızlı bir şekilde açılmalıdır. Hava yastığının hızla açılması, yolcu, aracın iç aksamına çarpmadan önce, yolcuyla aracın iç aksamı arasına hava yastığının girmesini sağlayan son derece kısa bir sürede gelişen bir olaydır. Açılma hızı, ciddi veya ölümcül yaralanma riskini azaltır ve bu nedenle hava yastığı tasarımının olmazsa olmaz bir unsurudur.
- Ancak hava yastığının hızlı açılması, yüzde tahriş, ezilme, kemik kırılması gibi yaralanmalara neden olabilir, çünkü bu hız aynı zamanda hava yastıklarının büyük bir kuvvetle açılmasına da neden olur.
- Sürücü direksiyona çok yakın bir konumdaysa, hava yastığıyla temas ölümcül yaralanmalara neden olabilir.

### ⚠ UYARI

Açılan hava yastığının neden olabileceği ağır yaralanma veya ölüm riskini azaltmak için:

- Çocuk koltuğunu asla ön yolcu koltuğuna yerleştirmeyiniz. 13 yaşın altındaki çocukları daima arka koltukta oturtun ve onları doğru şekilde emniyete alınız.
- Ön yolcu koltuğunu ve sürücü koltuğunu, araç üzerinde tam hakimiyete sahip olacağınız şekilde mümkün olduğu kadar geriye doğru itiniz.
- Ellerinizi saat 9 ve saat 3 yönüne koyup direksiyon simidini tutunuz.
- ASLA hava yastığı ile koltukta oturan kişi arasına herhangi bir eşya veya kişi yerleştirmeyiniz.
- Ön yolcunun ayaklarını veya bacaklarını ön konsola yerleştirmesine izin vermeminiz.

Sürücü ön hava yastığı (1)



SRSCM, aracın belirli bir şiddetle önden çarpıştığını algıladığı zaman, otomatik olarak ön hava yastıklarını açar.

Sürücü ön hava yastığı (2)



Açıldıktan sonra, yastık kapağındaki yırtılma çizgisi, hava yastıklarından ayrılır.

Tam olarak açılmış bir hava yastığı, emniyet kemerini uygun takmış bir sürücünün veya ön yolcunun ileri doğru hareketini engeller ve böylelikle baş ve göğüs yaralanmasını önler.

Sürücü ön hava yastığı (3)



Sürücü ön hava yastığı (4)

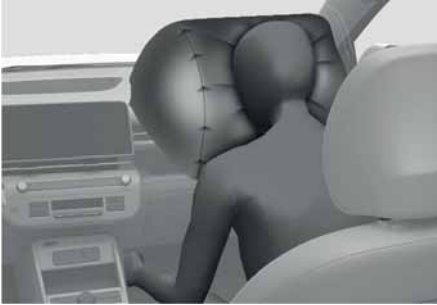

Hava yastığı tamamen şiştikten sonra hemen sönmeye başlar; böylelikle sürücü tekrar ileriye görebilir, direksiyonu yeniden kullanabilir veya diğer kumandaları çalıştırabilir.

### ⚠ UYARI

Yolcu hava yastığı açıldığı zaman, nesnelerin tehlike yaratacak şekilde fırlamasını önlemek için:

- Yolcu hava yastığının yerleştirildiği ön yolcu panelindeki torpido gözünün üst kısmına herhangi bir nesne (bardak, CD tutucu, çıkartma, vs.) yerleştirmeyiniz veya yapıştırmayınız.
- Gösterge panelinin yakınına veya üzerine sıvı koku giderici yerleştirmeyiniz.

## Bir hava yastığı açıldıktan sonra ne beklenmelidir?

Bir ön veya yan hava yastığı açıldıktan sonra çok hızlı bir şekilde söner. Hava yastığının açılması, sürücünün ön camdan bakmasını veya direksiyonu kullanmasını engellemez. Perde tipi hava yastıkları açıldıktan sonra bir süre kısmen şişmiş olarak kalabilir.

### ⚠ UYARI

Bir hava yastığı açıldıktan sonra, aşağıdaki önlemleri alınız:

- Açılan hava yastığından ortama yayılan tozun oluşturacağı rahatsızlığı azaltmak için, çarpışmadan sonra mümkün olan en kısa sürede camları ve kapıları açınız.
- Hava yastığı açıldıktan hemen sonra hava yastığının iç parçalarına dokunmayınız. Açılan hava yastığı ile temas eden parçalar çok sıcak olabilir.
- Etkilenen deri bölgelerini daima soğuk su ve yumuşak bir sabun ile iyice yıkayınız.
- Aracınızı tekrar çalıştırmadan önce yetkili HYUNDAI servisinde aracınızı kontrol ettirmenizi ve gerektiği takdirde bazı parçaları değiştirtmenizi öneririz. Hava yastığı sadece bir kez kullanılmak üzere tasarlanmıştır.

### Açılan hava yastığından gelen ses ve duman

Hava yastıkları açıldığı zaman, yüksek bir ses çıkarırlar ve aracın içine bir toz yayarlar. Hava yastığı açıldıktan sonra nefes alırken rahatsızlık hissedebilirsiniz. Bu, hava yastığının veya emniyet kemeri'nin göğsünüze çarpmasından kaynaklanabilir ve ayrıca havada ve aracınızın içinde kalan tozun solunmasından da kaynaklanıyor olabilir. Tozlar bazı insanlarda astımı kötüleştirebilir. Hava yastığı açıldıktan sonra nefes alma zorluğu yaşarsanız, derhal tıbbi yardım alın.

Toz zehirli olmamakla birlikte, ciltte, gözlerde, burunda, gırtlakta, vb. kaşınmaya neden olabilir. Bu durumda, cildinizde tozun temas ettiği yüzeyleri derhal soğuk suyla yıkayıp durulayınız ve belirtiler sürerse bir doktora görününüz.

### Çocuk Koltuğu Sistemini ön yolcu koltuğuna yerleştirmeyiniz

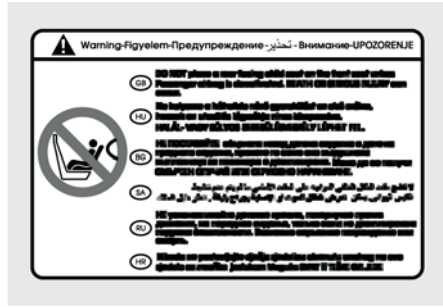

Hava yastığını devreden çıkarmadan çocuk koltuğunu asla ön yolcu koltuğuna yerleştirmeyiniz.

### UYARI

Önünde AKTİF HAVA YASTIĞI olan bir koltuğa ASLA öne bakan çocuk koltuğu yerleştirmeyiniz, çocuğun ÖLÜMÜNE veya CİDDİ ŞEKİLDE YARALANMASINA neden olabilir.

## SRS gösterge lambası



Gösterge panelindeki SRS (İlave Güvenlik Sistemi) hava yastığı gösterge lambası şekilde resmedilen hava yastığı sembolünü gösterir. Yanan uyarı lambası, hava yastığı sisteminde, devrilme koruması için kullanılan yan ve/veya perde hava yastıkları da dahil (devrilme sensörü varsa), potansiyel bir sorun olduğunu gösterir.

### ⚠ UYARI

SRS sistemi arızalı ise, çarpışma sırasında hava yastıkları düzgün şekilde açılmayabilir ve ciddi yaralanma ve ölüm riski artar.

Aşağıdaki koşullarda SRS'niz arızalanır:

- Kontak anahtarı ON konumundayken lambanın yaklaşık üç ila altı saniye arası bir süreyle yanmaması.
- Yaklaşık üç ile altı saniye arası yandıktan sonra hava yastığı uyarı ışığının sönmesi.
- Araç hareketli olduğunda hava yastığı uyarı ışığının yanması.
- Motor çalıştığı zaman ışığın yanıp sönmesi.

SRS sisteminizi HYUNDAI yetkili servisine kontrol ettirmenizi öneririz.

## Hava yastığım çarpışmada neden açılmadı?

Birden fazla darbe alınan kazalarda arkadan alınan darbeler ve ikinci veya üçüncü çarpışmalar ile düşük hızlı darbeler dahil olmak üzere hava yastığının açılmadığı bazı kaza türleri de vardır. Araç hasarı, çarpışma enerjisinin emilimini gösterir ve bu hava yastığının açılmış olması gerektiğinin göstergesi değildir.

### Hava yastığı çarpışma sensörleri

#### ⚠ UYARI

Bir hava yastığının beklenmedik şekilde açılması ve ciddi yaralanma veya ölüme neden olma riskini azaltmak için:

- Hava yastıklarının veya sensörlerinin bulunduğu bölgelere vurmayınız veya herhangi bir nesnenin çarpmasına izin vermeyiniz.
- Hava yastığı sensörlerinde veya etrafında bakım yapmaya çalışmayınız. Eğer sensörlerin yeri veya açısı değiştirilirse, hava yastıkları açılmamaları gereken zamanlarda açılabilir veya açılmaları gereken zamanlarda açılmayabilir.
- Tampon korumalarında orijinal Hyundai veya muadili olmayan parçalar kullanmayınız. Bu durum çarpışma ve hava yastığı açılma performansı sistemini olumsuz etkileyebilir.
- Araç çekilmeden önce hava yastığının istenmeyen şekilde açılmasını önlemek için Motor Çalıştırma/Durdurma düğmesini OFF veya ACC (Aksesuar) konumuna getiriniz ve 3 dakika bekleyiniz.
- Bütün hava yastığı onarım işlerinin HYUNDAI yetkili servisi tarafından yapılmasını öneririz.



- (1) SRS kontrol modülü/Devrilme sensörü
- (2) Ön darbe sensörü
- (3) Yan darbe sensörleri (Basınç)
- (4) Yan darbe sensörleri (ivme)

## Hava yastığının açıldığı durumlar

### Ön hava yastıkları

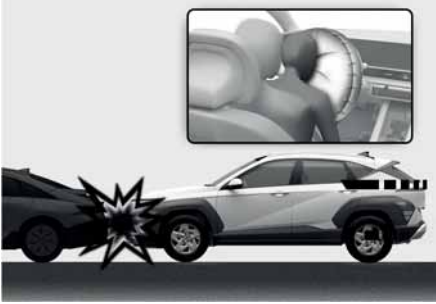

Ön hava yastıkları, çarpışmanın şiddetine, hızına veya açısına bağlı olarak açılacak şekilde tasarlanmıştır.

### Yan ve perde hava yastıkları

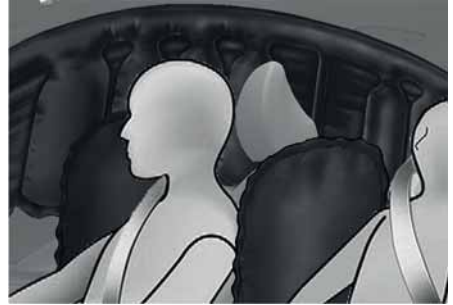

Yan ve perde hava yastıkları, yan darbe sensörleri tarafından, belirli bir şiddete sahip bir darbe hissedildiği zaman açılırlar.

Sürücü ve ön yolcu hava yastıkları önden gerçekleşen çarpışmalarda, yan ve perde hava yastıkları ise yandan darbelerde açılacak şekilde tasarlanmış olsa da, sensörler yeterince şiddetli bir darbe algı-larsa hava yastıkları başka türlü çarpışma-larda da açılabilirler.

Devrilme sensörü bir devrilme durumu algıladığında da yan ve perde hava yastıkları patlarlar.

Eğer araç şasisi, düzgün olmayan yollar-daki nesnelere veya kaldırımdan darbe alırsa, hava yastıkları açılabilir. İsten-meyen hava yastığı açılmalarını önlemek için düzgün olmayan yollarda veya araç trafiği için tasarlanmamış yüzeylerde dik-katli sürünüz.

### Hava yastığının açılmadığı durumlar



Bazı düşük hızdaki çarpışmalarda hava yastığı açılmayabilir. Hava yastıkları böyle durumlarda açılmayacak şekilde tasarlanmıştır. Çünkü emniyet kemerlerinin sağladığı faydanın ötesinde bir fayda sağlamayacaklardır.



Ön hava yastıkları arkadan çarpmalarda açılacak şekilde tasarlanmamıştır. Çünkü yolcular darbenin şiddetiyle arkaya doğru hareket eder.



Yolcular çarpışmanın olduğu yönde hareket ettikleri için ön hava yastıkları yandan çarpmalarda açılmayabilir.

Darbenin şiddetine bağlı olarak yan ve perde hava yastıkları açılabilir.



Açılı çarpışmalarda, darbenin şiddeti yolcuları hava yastığının ilave bir koruma sağlayamayacağı bir yöne hareket ettirebilir, bu durumda sensörler herhangi bir hava yastığını açmayabilir.



Darbeden hemen önce sürücüler genellikle sert fren yaparlar. Böyle bir sert frenleme, aracın ön kısmının alçalmasına ve aracın "burun üstü çakılmasına" neden olur. Bu, öndeki aracın daha yüksek bir alt boşluğu olması durumunda çok daha tehlikelidir. Aracınız "burun üstü çakılmış" durumdaysa sensörler tarafından algılanan çarpışma şiddeti önemli ölçüde azaltılmış olabileceğinden hava yastıkları açılmayabilir.

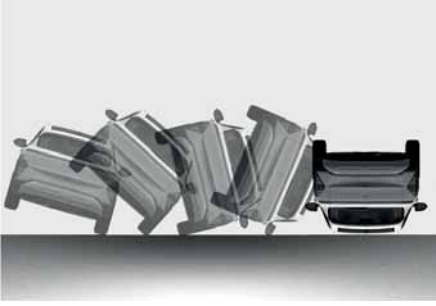

Devrilme kazalarında ön hava yastıkları açılmayabilir. Çünkü ön hava yastığının açılması yolculara ek bir koruma sağlamayacaktır.

### **i** Bilgilendirme

Yan ve perde hava yastıkları, bir devrilme halinde devrilme sensörleri tarafından tetiklendikleri takdirde şişebilir.



Araç, direk veya ağaç gibi bir nesneye çarparsa, darbe noktası tek noktada yoğunlaştığı ve çarpma enerjisi araç yapısı tarafından emildiği için, hava yastıkları açılmayabilir.

## SRS Bakımı

SRS esas olarak bakım gerektirmez ve sizin işlem yaptıracağınız bir parçası yoktur. Motor Çalıştırma/Durdurma düğmesi ON (AÇIK) konumunda olduğu zaman SRS hava yastığı gösterge lambası yanmazsa ya da sürekli olarak yanarsa, aracınızı hemen HYUNDAI yetkili servisinde kontrol ettirmenizi öneririz.

SRS sistemi üzerinde yapılacak sökme, takma, onarım gibi çalışmaların yanı sıra, direksiyon simidi, ön yolcu paneli, ön koltuklar ve tavan rayları üzerinde yapılacak çalışmaların da HYUNDAI yetkili servisi tarafından yapılmasını öneririz. SRS sisteminde yanlış servis işlemi yapılması ciddi kişisel yaralanmalara veya ölüme yol açabilir.

**! UYARI**

Ciddi yaralanma veya ölüm riskini azaltmak için:

- SRS parçalarının veya kablolarının tadilatı veya bağlantılarının ayrılması, yastık kapaklarına herhangi bir etiket yapıştırılması veya gövde yapısının onarılması gibi modifikasyonlar yapmayınız.
- Direksiyon simidi, gösterge paneli üzerindeki ve torpido gözünün üstündeki ön yolcu panelinde yer alan hava yastığı modüllerinin üzerine veya yakınına hiçbir nesne yerleştirmeyiniz.
- Hava yastığı kapaklarını sadece su ile ıslatılmış yumuşak bir bez ile temizleyiniz. Çözelti veya temizleyiciler, hava yastığı kapaklarını ve sistemin uygun olarak açılmasını engelleyebilir.
- Patlamış hava yastıklarının HYUNDAI yetkili servisi tarafından değiştirilmesini öneririz.
- Aracın tamamı veya hava yastığı parçalarından biri hurdaya çıkarılacak ise, belirli güvenlik önlemleri alınmalıdır. Gerekli bilgiler için HYUNDAI yetkili servisine danışmanızı öneririz.

## İlave güvenlik önlemleri

**Araç hareket halindeyken yolcular dışarı çıkmamalı veya yer değiştirmemelidir.**

Çarpışma veya ani durma esnasında emniyet kemeri takılı olmayan bir yolcu araç içinde diğer yolcuların üzerine veya araçtan dışarı fırlayabilir.

**Emniyet kemerlerinin üzerinde hiçbir aksesuar kullanılmamalıdır.** Yolcu konforunu artırdığını veya emniyet kemerini yeniden konumlandığını iddia eden cihazlar emniyet kemerinin sağladığı korumayı azaltabilir ve bir çarpışma ciddi yaralanma riskini arttırabilir.

**Ön koltukları modifiye etmeyiniz.** Ön koltukları modifiye etmek, İlave Güvenlik Sisteminin algılayıcı unsurlarının veya yan hava yastıklarının çalışmasını etkileyebilir.

**Ön koltukların altına bir şey koymayınız.** Ön koltukların altına bir şey koymak İlave Güvenlik Sisteminin algılayıcı unsurlarının ve kablo donanımının çalışmasını etkileyebilir.

**Kapılara vurmayınız.** Motor Çalıştırma/Durdurma düğmesi ON (AÇIK) veya START konumda olduğunda kapılara darbe uygulamayınız. Aksi halde bu durum yan hava yastıklarının açılmasına neden olabilir.

### ***Hava yastığı donanımlı aracınıza ekipman ekleme veya modifikasyon yapma***

Aracın gövdesini, tampon sistemini, ön uç veya yan saclarını veya sürüş yüksekliğini değiştirerek aracınızı modifiye ederseniz, bu, aracınızın İlave Güvenlik Sisteminin çalışmasını etkileyebilir.

## Hava yastığı uyarı etiketleri



Hava yastığı uyarı etiketleri, sürücüleri ve yolcuları hava yastığı sisteminin olası risklerine karşı uyarmak için takılmıştır. Aracınıza takılmış olan hava yastıkları hakkında bu Tanıtma ve Kullanma Kılavuzunda bulunan tüm bilgileri okuyunuz.



# 4. Gösterge Paneli

Gösterge paneli.....	4-2
Gösterge paneli kontrolü.....	4-3
Gösterge ve sayaçlar .....	4-3
Vites göstergesi.....	4-7
Uyarı ve gösterge lambaları .....	4-8
Gösterge paneli ekran mesajları .....	4-23
Gösterge paneli ekranı .....	4-28
Gösterge paneli ekran kontrolleri .....	4-28
Görüntüleme modları .....	4-28
Araç ayarları (bilgi ve eğlence sistemi) .....	4-31
Araç ayarlarını yapma .....	4-32

## Gösterge paneli

Tip A

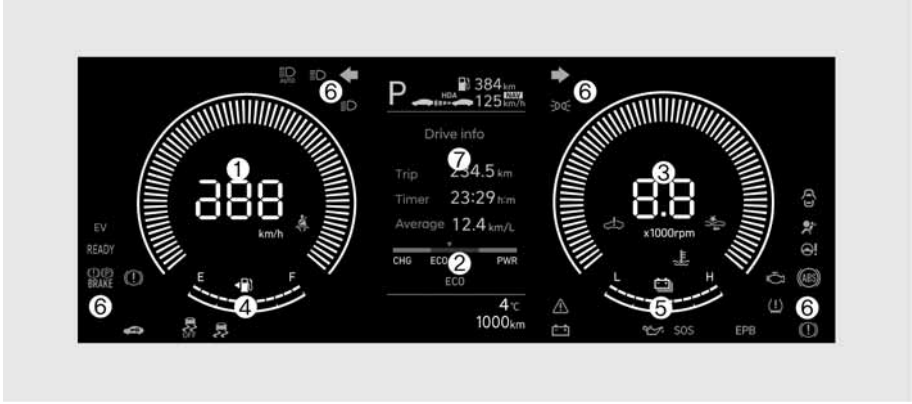

Tip B



Araçtaki gerçek gösterge paneli şekildedekinden farklı olabilir.  
Daha fazla bilgi edinmek için, bu bölümdeki "Gösterge ve sayaçlar" konusuna bakınız.

- (1) Hız göstergesi
- (2) Hibrit sistem göstergesi
- (3) Takometre (Motor devir göstergesi)
- (4) Yakıt göstergesi
- (5) Hibrit batarya SOC (Şarj Durumu) göstergesi
- (6) Uyarı ve gösterge lambaları
- (7) Gösterge paneli ekranı

## Gösterge paneli kontrolü

### Gösterge paneli aydınlatması

#### Bilgi ve eğlence sistemi

Gösterge paneli aydınlatmasının parlaklığını bilgi ve eğlence sistemindeki Ayarlar menüsünden ayarlayabilirsiniz. Seçiniz:

- Ayarlar > Gösterge paneli > Parlaklık

#### **i** Bilgilendirme

Yazılım güncellemelerinden sonra bilgi ve eğlence sistemi değişebilir. Daha fazla bilgi için, bilgi ve eğlence sistemi birlikte verilen kılavuza ve hızlı başvuru kılavuzuna bakınız.

#### **!** UYARI

Araç hareket halindeyken gösterge panelini kesinlikle ayarlamaya kalkışmayınız. Araç kontrolünün kaybedilmesine yol açabilir ve ciddi yaralanma, ölümlü veya maddi hasarlı bir kazayla sonuçlanabilir.

## Gösterge ve sayaçlar

### Hız göstergesi

Tip A



Tip B



Hız göstergesi, aracın saatteki hızını kilometre cinsinden (km/sa.) göstermek üzere ayarlanmıştır.

### Takometre (Motor devir göstergesi)

Tip A



Tip B



Devir saati, dakikadaki yaklaşık motor devri sayısını (d/dak) gösterir.

Doğru vites değiştirme noktalarını seçmek ve çekişteki düşüşü veya aşırı devri önlemeye yardımcı olması için devir saatini kullanınız.

### **NOT**

Motorda ciddi hasar oluşmaması için, motoru devir saatinin KIRMIZI BÖLGESİ içinde çalıştırmayınız.

### Yakıt göstergesi

Tip A



Tip B



Yakıt göstergesi, yakıt deposunda kalan yakıtın yaklaşık miktarını gösterir.

## i Bilgilendirme

- Yakıt deposu kapasitesi, Bölüm 2'de verilmektedir.
- Yakıt göstergesi, yakıt deposu neredeyse boş iken yanan bir düşük yakıt seviyesi gösterge lambası ile desteklenmiştir.
- Yokuşlarda veya virajlarda, depodaki yakıtın hareketine bağlı olarak, yakıt gösterge oynayabilir veya düşük yakıt seviyesi gösterge lambası normalden önce yanabilir.

## ! UYARI

Gösterge lambası yandığında veya gösterge ibresi "E (Empty (Boş)) seviyesine yaklaşınca mutlaka mümkün olan ilk fırsatta yakıt almalısınız.

## NOT

Aracınızı çok düşük yakıt seviyesinde kullanmaktan kaçınınız. Yakıtın bitmesi, motorun hatalı ateşleme yaparak katalitik konvertöre (varsa) zarar vermesine yol açabilir.

## Dış Sıcaklık Göstergesi

Tip A

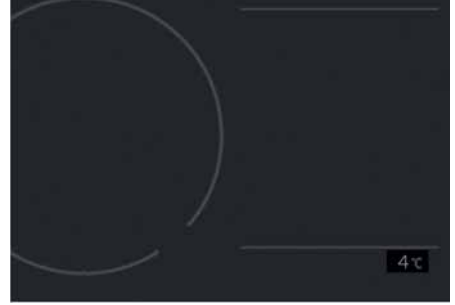

Tip B



Dış ortam sıcaklığı gösterge paneli ekranının alt kısmında görünür. Sıcaklık, gösterge paneli veya bilgi-eğlence sistemindeki Ayarlar menüsünden seçilen birime bağlı olarak Fahrenheit veya Santigrat olarak gösterilir.

Gösterge paneli ekranında belirtilen sıcaklığın dış sıcaklık kadar hızlı değişmeyebileceğini göz önünde bulundurunuz. Seçiniz:

- **Ayarlar > Genel > Birim > Sıcaklık birimi > °C/°F**

Hem gösterge paneli ekranındaki hem de klima kontrol bilgi ekranındaki sıcaklık birimi değişecektir.

### **i** Bilgilendirme

Yazılım güncellemelerinden sonra bilgi ve eğlence sistemi değişebilir. Daha fazla bilgi için, bilgi ve eğlence sistemi birlikte verilen kılavuza ve hızlı başvuru kılavuzuna bakınız.

### **Kilometre Sayacı**

Tip A



Tip B

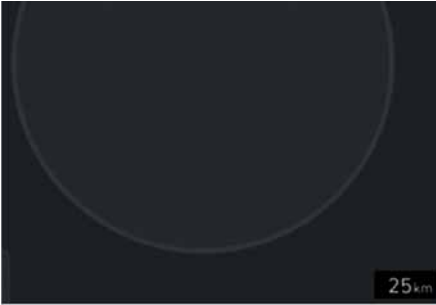

Kilometre sayacı, aracın kat etmiş olduğu toplam mesafeyi gösterir ve periyodik bakım yapılması gereken zamanları belirlemek için de kullanılabilir.

### **Kalan yakıtla gidilebilecek mesafe**

Tip A

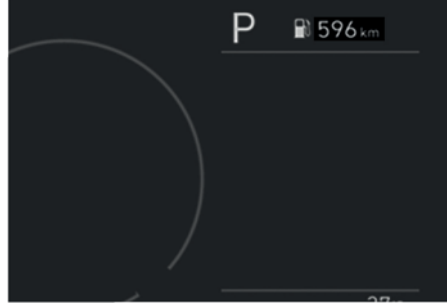

Tip B

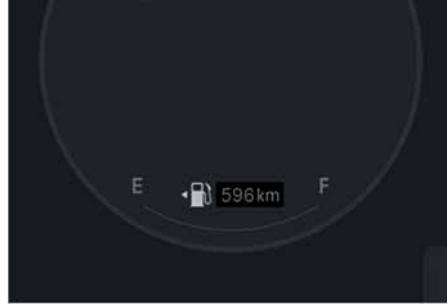

Kalan yakıtla gidilebilecek mesafe, aracın kalan yakıtla tahminen gidebileceği mesafeyi gösterir.

Kalan yakıtla gidilebilecek mesafe 1 km'nin altındaysa, yol bilgisayarı kalan yakıtla gidilecek mesafeyi “---” olarak gösterir. Böyle bir durum meydana geldiğinde, yakıt doldurmanız gerekmektedir.

- Kalan yakıtla gidilebilecek mesafe, gerçek sürüş mesafesinden farklı olabilir, zira bu değer sadece mevcut olan sürüş mesafesinin bir tahminidir.
- Yakıt tüketimi ve kalan yakıtla gidilebilecek mesafe değerleri sürüş şartlarına, sürüş alışkanlıklarına ve aracın durumuna bağlı olarak önemli ölçüde değişiklik gösterebilir.

- Eğer araç düz bir yerde değilse ve batarya bağlantısı kesilmişse, kalan şarjla gidilebilecek mesafe fonksiyonu doğru çalışmayabilir.
- Araca 6 litreden daha az yakıt konduğu takdirde kalan yakıtla gidilebilecek mesafe göstergesi doğru şekilde değişmeyebilir.

## Vites göstergesi

### Çift kavramalı şanzıman vites göstergesi

Tip A



Tip B



Bu gösterge devrede olan vitesi belirtir.

### Çift Kavramalı Şanzıman Vites Göstergesi (Avrupa için)

Tip A

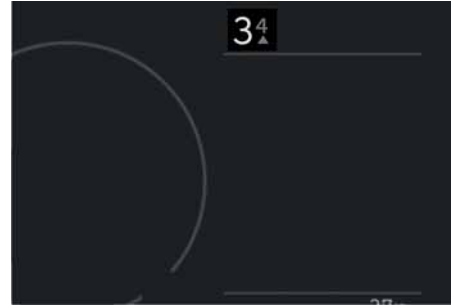

Tip B

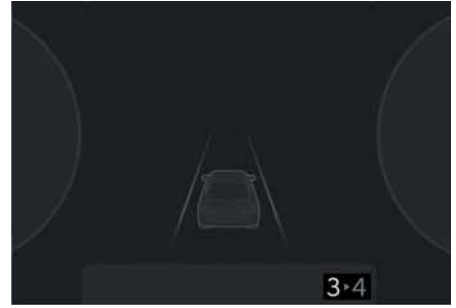

Bu gösterge, sürüş sırasında SPORT modundayken yakıt tasarrufu sağlamak için hangi vitesin önerildiği bilgisini verir.

- Vites yükseltme: ▲2, ▲3, ▲4, ▲5, ▲6
  - Vites küçültme: ▼1, ▼2, ▼3, ▼4, ▼5
- Örneğin,

- **3 4** veya **3•4**: 4'üncü vitese çıkılmasının tavsiye edildiğini gösterir (vites kolu halen 3'üncü vitestedir).
- **4 3** veya **4•3**: 3'üncü vitese inilmesinin tavsiye edildiğini gösterir (vites kolu halen 4'üncü vitestedir).

Sistem düzgün çalışmadığında, gösterge belirmez.

## Uyarı ve gösterge lambaları

### *i* Bilgilendirme

Motoru çalıştırdıktan sonra, tüm gösterge lambalarının söndüğünden emin olunuz. Herhangi birisi hâlâ yanıyorsa, bu dikkat edilmesi gereken bir durumu gösterir.

### **Emniyet kemeri gösterge lambası**



Bu gösterge lambası sürücüyü emniyet kemerinin takılmamış olduğu bilgisini verir.

Daha fazla bilgi için, Bölüm 3'Teki "Emniyet kemerleri" konusuna bakınız.

### **Hava yastığı gösterge lambası**



**Bu gösterge lambası şu koşullarda yanar:**

- Motor Çalıştırma/Durdurma düğmesi ON konumundayken: 3-6 saniye yanar ve sonra söner.
- İlave Güvenlik sistemi (SRS) ile ilgili bir arıza olduğu zaman.

Sürüş sırasında hava yastığı gösterge lambası yanık kalırsa, aracınızı yetkili HYUNDAI servisine kontrol ettirmenizi öneririz.

### **El freni gösterge lambası**



**Bu gösterge lambası şu koşullarda yanar:**

- Motor Çalıştırma/Durdurma düğmesi ON konumundayken: Yaklaşık 3 saniye yanar ve el freni bırakılınca söner.
- El freni çekili olduğunda.
- Fren hidroliği seviyesi azaldığı zaman.
  - El freni serbest bırakıldığında, gösterge lambasının yanması, fren hidrolik seviyesinin düşük olduğunu gösterir.

**Fren hidroliği seviyesi azaldıysa:**

1. Dikkatli bir şekilde en yakındaki emniyetli yere sürünüz ve aracı durdurunuz.
2. Motor durmuş vaziyette, derhal fren hidrolik seviyesini kontrol edin ve gerektiği kadar hidrolik ilave edin (Daha fazla bilgi için, bölüm 9'daki "Brake fluid" konusuna bakınız). Fren hidroliği ekledikten sonra, tüm fren aksamını hidrolik sızıntısına karşı kontrol ediniz. Fren hidroliği sızıntısı bulunursa veya gösterge lambası sönmeyişe veya frenler düzgün çalışmazsa, aracı kullanmayınız. Aracınızı HYUNDAI yetkili servisine kontrol ettirmenizi öneririz.

### İkili çapraz fren sistemi

Aracınız ikili çapraz fren sistemi ile donatılmıştır. Bu, ikili fren devrelerinden biri arızalandığında, diğer fren devresi ile hala frenleme yapabilirsiniz demektir.

İkili fren sisteminden sadece birinin çalışması durumunda, aracın durdurulabilmesi için fren pedalına daha fazla kuvvetle ve normalden daha uzun pedal kuruşu ile basılması gerekir.

Bununla birlikte fren sistemindeki kısmi arıza durumunda dahi araç kısa mesafede frenleme yapmayacaktır.

Sürüş esnasında fren sisteminde bir arıza yaşarsanız, aracınızı rölantide seyir (coasting) ile veya motor freni kullanarak yavaşlatmaya çalışınız.

#### UYARI

El freni serbest bırakıldığında, El Freni gösterge lambası yanıyor, depodaki fren hidrolik seviyesinin düşük olduğu gösterilir. Aracınızı HYUNDAI yetkili servisine kontrol ettirmenizi öneririz.

### ABS Fren Sistemi gösterge lambası



#### Bu gösterge lambası şu koşullarda yanar:

- Motor Çalıştırma/Durdurma düğmesi ON konumundayken: Yaklaşık 3 saniye yanar ve sonra söner.
- ABS sistemi ile ilgili bir arıza varsa.

ABS arızası olsa dahi hidrolik fren sistemi hala çalışmaya devam eder. Sürüş sırasında ABS gösterge lambası yanık kalırsa, aracınızı HYUNDAI yetkili servisine kontrol ettirmenizi öneririz.

### **Elektronik Fren Güç Dağılımı (EBD) Sistemi gösterge lambası**



Bu iki gösterge lambası sürüş sırasında aşağıdaki durumlarda aynı anda yanar:

ABS ve fren sistemi düzgün çalışmadığı zaman.

Sürüş sırasında ABS ve el freni gösterge lambası yanık kalırsa, aracınızı HYUNDAI yetkili servisine kontrol ettirmenizi öneririz.

#### **! UYARI**

Hem ABS, hem de el freni gösterge lambaları yandığında, fren sistemi normal olarak çalışmaz ve ani frenleme sırasında beklenmeyen ve tehlikeli bir durumla karşılaşabilirsiniz.

Hızınızı düşürünüz ve ani frenden kaçınınız.

Aracınızı biran önce HYUNDAI yetkili servisine kontrol ettirmenizi öneririz.

### **Motor Tahrikli Hidrolik Direksiyon (MDPS) gösterge lambası**



Bu gösterge lambası şu koşullarda yanar:

- Motor Çalıştırma/Durdurma düğmesi ON konumundayken: Yaklaşık 3 saniye yanar ve sonra söner.
- Motor Tahrikli Hidrolik Direksiyon sistemi ile ilgili bir arıza varsa.

Sürüş sırasında MDPS gösterge lambası yanık kalırsa, aracınızı HYUNDAI yetkili servisine kontrol ettirmenizi öneririz.

#### **i Bilgilendirme**

ABS gösterge lambası yanık olduğu zaman veya ABS ve El Freni gösterge lambalarının her ikisi de yanık olduğu zaman, hız göstergesi veya kilometre sayacı veya yol sayacı çalışmayabilir. Ayrıca, MDPS gösterge lambası yanabilir ve direksiyon için gereken güç azalabilir veya artabilir.

### Şarj Sistemi gösterge lambası



**Bu gösterge lambası şu koşullarda yanar:**  
Alternatör veya elektrikli şarj sistemi ile ilgili bir arıza olduğu zaman.

**Alternatör veya elektrikli şarj sistemi ile ilgili bir arıza varsa:**

1. Dikkatli bir şekilde en yakındaki emniyetli yere sürünüz ve aracı durdurunuz.
2. Motoru kapatınız ve alternatör kayışının gevşek veya kopuk olup olmadığını kontrol ediniz.

Alternatör kayışı düzgün durumdaysa, elektrik şarj sisteminde bir problem olabilir.

Sürüş sırasında Şarj sistemi gösterge lambası yanık kalırsa, aracınızı yetkili HYUNDAI servisine kontrol ettirmenizi öneririz.

### Motor Yağ Basıncı gösterge lambası



**Bu gösterge lambası şu koşullarda yanar:**  
Motor yağ basıncı düşük olduğu zaman.

**Motor yağ basıncı düşük ise:**

1. Dikkatli bir şekilde en yakındaki emniyetli yere sürünüz ve aracı durdurunuz.
2. Motoru kapatınız ve yağ seviyesini kontrol ediniz (Daha fazla bilgi için, bölüm 9'daki "Motor yağı" konusuna bakınız.). Seviye düşükse, gerektiği kadar yağ ilave ediniz.

Yağ ilave ettikten sonra gösterge lambası hâlâ yanıyor veya yağ bulamazsanız, aracınızı hiç vakit kaybetmeden en yakın HYUNDAI yetkili servisinde incelettirmenizi öneririz.

#### **NOT**

- Gösterge lambası yanarken sürüşe devam edilmesi motor arızasına yol açabilir.
- Eğer Motor Yağ Basıncı gösterge lambası yandığında motor derhal durdurulmazsa ciddi hasar oluşabilir.

#### **i Bilgilendirme**

Eksik motor yağı v.s. nedeniyle yağ basıncı düşerse, Motor Yağ Basıncı gösterge lambası yanar. Ayrıca, motor gücünü kısıtlayan gelişmiş motor koruma sistemi devreye girer. Motor yağı basıncı normal duruma gelince, motor yağı basıncı gösterge lambası söner ve gelişmiş motor koruma sistemi kapanır.

### **Düşük Yakıt Seviyesi Gösterge lambası**



**Bu gösterge lambası şu koşullarda yanar:**

Yakıt deposu tam boş seviyeye yakın.

Araca mümkün olduğu kadar çabuk yakıt doldurunuz.

#### **NOT**

Düşük Yakıt Seviyesi gösterge lambası yanık durumda veya yakıt E (Boş) işaretinin altındayken araç kullanılması, motorun hatalı ateşleme yapmasına ve katalitik konvertör arızalarına yol açar.

### **Arıza Gösterge Lambası (MIL)**



**Bu gösterge lambası şu nedenlerle yanar:**

- Motor Çalıştırma/Durdurma düğmesi ON konumundayken: Yaklaşık 3 saniye yanar ve sonra söner.
- Emisyon kontrol sistemi, motor veya güç aktarma elemanlarında arıza olduğunda.  
Sürüş sırasında MIL gösterge lambası yanık kalırsa, aracınızı HYUNDAI yetkili servisine kontrol ettirmenizi öneririz.
- Motor yağı eksikliğinden dolayı gelişmiş motor koruma sisteminin devreye girmesi durumunda motor gücü kısıtlanır.

#### **NOT**

- Arıza gösterge lambası (MIL) yanarken araç kullanımı, sürüşe ve/veya yakıt tüketimine etki eden emisyon kontrol sisteminin hasar görmesine neden olabilir.
- Arıza Gösterge Lambası (MIL) yanmaya başlarsa, motorun güç kaybına neden olan (varsa) katalitik konvertör hasarı gerçekleşebilir.

#### **NOT**

- Arıza Gösterge Lambası (MIL) yanmaya başlarsa, motorun güç kaybına neden olan katalitik konvertör hasarı gerçekleşebilir.

Bu durum gerçekleşirse, aracınızı biran önce HYUNDAI yetkili servisine kontrol ettirmenizi öneririz.

### Egzoz sistemi (GPF) gösterge lambası



#### Bu gösterge lambası şu koşullarda yanar:

Birikmiş kurum belli bir miktara ulaştığında. Bu lamba 50 km/sa üzerinde 30 dakikadan uzun süre bir sürüş yapıldığında sönecektir (3. vites üzerinde 1500 ~ 4000 devir bandı aralığında). Bu gösterge lambası yanıp söner ve gösterge panelinde bir mesaj görüntülenirse, sistemin HYUNDAI yetkili servisine kontrol ettirilmesini öneririz.

#### NOT

GPF gösterge lambası yanıp sönerken uzun süre sürmeye devam ederseniz, GPF sistemi hasar görebilir ve yakıt tüketimi artabilir.

### Ana gösterge lambası



#### Bu gösterge lambası şu koşullarda yanar:

Aşağıdaki sistemlerin herhangi birinin çalışma şeklinde bir arıza olduğunda:

- Önden Çarpışmayı Önleme Yardımcısı arızası
  - Önden Çarpışmayı Önleme Yardımcısı radarı engellenmişse
  - Kör Nokta Çarpışmayı Önleme Yardımcısı arızası (varsa)
  - Kör Nokta Çarpışmayı Önleme Yardımcısı sisteminin radarı engellenmişse (varsa)
  - Dış aydınlatmada arıza
  - Arka Çapraz Trafikte Çarpışma Önleme Yardımcısı arızası (varsa)
  - Arka Çapraz Trafikte Çarpışma Önleme Yardımı radar engellenmişse (varsa)
  - LED far arızası (varsa)
  - Uzun Far Yardımı arızası (varsa)
  - Akıllı Hız Sabitleyici arızası (varsa)
  - Akıllı Hız Sabitleyici radarı engellenmiş (varsa)
  - LFA (Şerit Takip Yardımı) arızası (varsa)
  - Kapı/Bagaj kapağı arızası
  - Silecek suyu azalması
  - Dört Tekerlektten Çekiş (4WD) arızası (4WD)
  - Lastik basınç göstergesi (TPMS) arızası
- Sorun çözüldürse, Ana Gösterge Lambası söner.

## Elektronik El Freni (EPB) gösterge lambası

# EPB

Bu gösterge lambası şu koşullarda yanar:

- Motor Çalıştırma/Durdurma düğmesi ON konumundayken: Yaklaşık 3 saniye yanar ve sonra söner.
- EPB arızası olduğunda.  
Sürüş sırasında EPB gösterge lambası yanık kalırsa, aracınızı HYUNDAI yetkili servisine kontrol ettirmenizi öneririz.

### **i** Bilgilendirme

Elektronik Denge Kontrolü (ESC) gösterge lambası ESC sisteminin uygun şekilde çalışmadığını göstermek üzere yandığında, Elektronik El Freni (EPB) uyarı lambası yanabilir. Bu, Elektrikli El Freninin arızalı olduğunu göstermez.

## Düşük Lastik Basıncı gösterge lambası



Bu gösterge lambası şu koşullarda yanar:

- Motor Çalıştırma/Durdurma düğmesi ON konumundayken: Yaklaşık 3 saniye yanar ve sonra söner.
- Bir veya daha fazla lastiğin önemli derecede inik olması durumunda. (Düşük basınçlı lastiklerin konumu, gösterge paneli ekranında görüntülenir).

Daha fazla bilgi için, Bölüm 8'deki "Lastik Basıncı Göstergesi (TPMS) (Avrupa hariç)" konusuna bakınız.

**Bu gösterge lambası aşağıdaki durumda yaklaşık 60 saniye boyunca yanıp söndükten sonra AÇIK konumda kalır veya 3 saniyelik aralıklarla AÇIK ve KAPALI konumda yanıp söner:**

TPMS ile ilgili bir arıza olduğu zaman.

Bu durum gerçekleşirse, aracınızı biran önce HYUNDAI yetkili servisine kontrol ettirmenizi öneririz.

Daha fazla bilgi için 8. bölümdeki "Lastik Basıncı Göstergesi (TPMS)" konusuna bakınız.

### **!** UYARI

- TPMS, dış etkenler nedeniyle oluşan şiddetli ve ani bir lastik hasarı için sizi uyaramaz.
- Araçta herhangi bir dengesizlik fark ederseniz, derhal ayağınızı gaz pedalından çekiniz, kademeli olarak hafifçe frene basınız ve yolun emniyetli bir bölümüne yanaşınız.

### Sürücü Dikkati Uyarısı gösterge lambası

+Varsa



#### Bu gösterge lambası şu nedenlerle yanar:

- Motor Çalıştırma/Durdurma düğmesi ON konumundayken: Yaklaşık 3 saniye yanar ve sonra söner.
- Sarı: Sürücü Dikkati Uyarısı devre dışı bırakıldığında veya bir arıza algılandığında.  
Ön görüş kamerası temizlendikten veya engeli kaldırıldıktan sonra sarı gösterge lambası yanık kalırsa, aracınızı yetkili HYUNDAI servisine kontrol ettirmenizi öneririz.

#### Bu gösterge lambası şu nedenle yanıp söner:

- Sarı: Sürücü Dikkati Uyarısı bir mola vermenizi önerir.

Daha fazla bilgi için, 7. Bölümdeki "Sürücü Dikkati Uyarısı (DAW)" konusuna bakınız.

### Ön Tarafa Dikkat Uyarısı gösterge lambası

+Varsa



#### Bu gösterge lambası şu koşullarda yanar:

- Motor Çalıştırma/Durdurma düğmesi ON konumundayken: Yaklaşık 3 saniye yanar ve sonra söner.
- Kırmızı: Ön Tarafa Dikkat Uyarısı devre dışı bırakıldığında veya bir arıza algılandığında.  
Araç içi kamerası temizlendikten veya engeli kaldırıldıktan sonra kırmızı gösterge lambası yanık kalırsa, aracınızı HYUNDAI yetkili servisine kontrol ettirmenizi öneririz.

#### Bu gösterge lambası şu koşullarda yanıp söner:

- Kırmızı: Ön Tarafa Dikkat Uyarısı, sürücünün dikkatini yoldan ayırmaması konusunda uyarır.

Daha fazla bilgi için, 7. Bölümdeki "Ön Tarafa Dikkat Uyarısı (FAW)" konusuna bakınız.

### Şerit Takip Yardımı gösterge lambası

+Varsa



#### Bu gösterge lambası şu nedenlerle yanar:

- Motor Çalıştırma/Durdurma düğmesi ON konumundayken: Yaklaşık 3 saniye yanar ve sonra söner.
- Yeşil: Şerit Takip Yardımı çalışırken.
- Gri: Şerit Takip Yardımı çalışma koşulları karşılanmadığında.

#### Bu gösterge lambası şu nedenle yanıp söner:

- Beyaz: Direksiyon yardımı iptal edildiğinde.

Daha fazla bilgi için, 7. Bölümdeki "Şerit Takip Yardımı (LFA)" konusuna bakınız.

### Akıllı Hız Limitleyicisi gösterge lambası

+Varsa



#### Bu gösterge lambası şu nedenlerle yanar:

- Motor Çalıştırma/Durdurma düğmesi ON konumundayken: Yaklaşık 3 saniye yanar ve sonra söner.
- Sarı: Akıllı Hız Limitleyicisi kapatıldığında veya bir arıza algılandığında.

Ön görüş kamerası temizlendikten veya engeli kaldırıldıktan sonra sarı gösterge lambası yanık kalırsa, aracınızı HYUNDAI yetkili servisine kontrol ettirmenizi öneririz.

Daha fazla bilgi için, 7. Bölümdeki "Akıllı Hız Limitleyicisi (ISLA) (Avrupa için)" konusuna bakınız.

### Sürüş emniyeti gösterge lambası



#### Bu gösterge lambası şu koşullarda yanar:

- Motor Çalıştırma/Durdurma düğmesi ON konumundayken: Yaklaşık 3 saniye yanar ve sonra söner.
- Sarı: Önden Çarpışmayı Önleme Yardımcısının Sürüş Emniyeti Uyarısının seçimi kaldırıldığı, devre dışı bırakıldığı veya bir arıza algılandığında.

Sürüş Emniyeti ayarlandığı zaman sensör temizlendikten veya engeli kaldırıldıktan sonra sarı gösterge lambası yanık kalırsa, aracınızı HYUNDAI yetkili servisine kontrol ettirmenizi öneririz.

#### Bu gösterge lambası şu koşullarda yanıp söner:

- Kırmızı: Sürüş Emniyeti çalıştığı zaman.
- Daha fazla bilgi için, 7. Bölümdeki "Ön Çarpışma Önleme Yardımcısı (FCA) (Sadece ön görüş kamerası)" konusuna bakınız.

### Şerit Emniyeti gösterge lambası

Varsa



#### Bu gösterge lambası şu nedenlerle yanar:

- Motor Çalıştırma/Durdurma düğmesi ON konumundayken: Yaklaşık 3 saniye yanar ve sonra söner.
- Gri: Şeritte Tutma Yardımcısı çalışma koşulları karşılanmadığında.
- Yeşil: Şeritte Tutma Yardımcısı çalışma koşulları yerine getirildiğinde.
- Sarı: Şerit Güvenliği seçimi kaldırıldığı, devre dışı bırakıldığı veya bir arıza algılandığında.

Şerit Güvenliği ayarlandığı zaman sensör temizlendikten veya engeli kaldırıldıktan sonra sarı gösterge lambası yanık kalırsa, aracınızı HYUNDAI yetkili servisine kontrol ettirmenizi öneririz.

#### Bu gösterge lambası şu nedenle yanıp söner:

- Yeşil: Şeritte Tutma Yardımcısı çalışırken.

Daha fazla bilgi için, 7. Bölümdeki "Şeritte Tutma Yardımcısı (LKA)" konusuna bakınız.

### Aşırı hız gösterge lambası

+Varsa

**120**  
km/h

**Bu gösterge lambası şu koşullarda yanıp söner:**

- Aracı 120 km/sa. üzerinde hızla sürdüğünüz zaman yanıp söner.
- Bu, aracınızı aşırı hızla sürmenizi önlemek içindir.
- Ayrıca, yaklaşık 5 saniye süreyle aşırı hız uyarı alarmı duyulur.

### LED Far gösterge lambası

+Varsa



**Bu gösterge lambası şu koşullarda yanar:**

- Motor Çalıştırma/Durdurma düğmesi ON konumundayken: Yaklaşık 3 saniye yanar ve sonra söner.

**Bu gösterge lambası şu koşullarda yanıp söner:**

Far ile ilgili kısımda LED far arızası olduğunda.

Bu durum gerçekleşirse, aracınızı biran önce HYUNDAI yetkili servisine kontrol ettirmenizi öneririz.

### NOT

LED far gösterge lambası açık veya yanıp sönerken sürüşe devam etmek LED farın ömrünü kısaltabilir.

### Buzlu yol gösterge lambası



**Bu gösterge lambası şu nedenlerle yanar:**

Yolun buzlu olabileceği konusunda sürücüyü uyarır.

Dış sıcaklık göstergesindeki sıcaklık yaklaşık 4°C'nin altında olduğunda, tek bir uyarı alarmı duyulur, Buzlu Yol Uyarısı lambası ve dış sıcaklık göstergesi bir çok kez yanıp söner ve sonra devamlı yanar.

Buzlu Yol Uyarısı fonksiyonunu bilgi ve eğlence sistemi Ayarlar menüsünden devreye sokabilir ya da devreden çıkartabilirsiniz. Seçiniz:

- **Ayarlar>Gösterge paneli>Buzlu yol uyarısı**

### i Bilgilendirme

- Sürüş esnasında Buzlu Yol gösterge lambası yanarsa, hız yapmaktan, ani hızlanmadan, ani fren yapmaktan veya keskin dönüşlerden kaçınınız.
- Yazılım güncellemelerinden sonra bilgi ve eğlence sistemi değişebilir. Daha fazla bilgi için, bilgi ve eğlence sistemi birlikte verilen kılavuza ve hızlı başvuru kılavuzuna bakınız.

### **Elektronik Denge kontrolü (ESC) gösterge lambası**



**Bu gösterge lambası şu nedenlerle yanar:**

- Motor Çalıştırma/Durdurma düğmesi ON konumundayken: Yaklaşık 3 saniye yanar ve sonra söner.
- ESC sistemi ile ilgili bir arıza varsa.

Bu durum gerçekleşirse, aracınızı biran önce HYUNDAI yetkili servisine kontrol ettirmenizi öneririz.

**Bu gösterge lambası şu nedenle yanıp söner:**

ESC sistemi çalışırken.

Daha fazla bilgi için, 6. Bölümdeki "Elektronik Denge Kontrolü (ESC)" konusuna bakınız.

### **Elektronik Denge Kontrolü (ESP) OFF gösterge lambası**



**Bu gösterge lambası şu nedenlerle yanar:**

- Motor Çalıştırma/Durdurma düğmesi ON konumundayken: Yaklaşık 3 saniye yanar ve sonra söner.
- ESP OFF düğmesine basarak ESP sistemini devreden çıkarttığınız zaman.

Daha fazla bilgi için, 6. Bölümdeki "Elektronik Denge Kontrolü (ESC)" konusuna bakınız.

### **İmmobilizer gösterge lambası (akıllı anahtarsız)**



**Bu gösterge lambası şu nedenlerle yanar:**

- Araç Motor Çalıştırma/Durdurma düğmesi ON konumundayken anahtardaki immobilizer kodunu algıladığında yanar.
  - Bu sırada motoru çalıştırabilirsiniz.
  - Motor çalıştıktan sonra gösterge lambası söner.

**Bu gösterge lambası şu nedenle yanıp söner:**

- İmmobilizer sistemi ile ilgili bir arıza olduğu zaman yanıp söner.

Bu durum gerçekleşirse, aracınızı yetkili HYUNDAI servisine kontrol ettirmenizi öneririz.

### **İmmobilizer Gösterge Lambası (akıllı anahtar ile)**



**Bu gösterge lambası aşağıdaki koşulda 30 saniye boyunca yanar;**

Motor Çalıştırma/Durdurma düğmesi ACC konumunda veya AÇIK iken, aracınız akıllı anahtarın aracın içinde olduğunu algıladığında.

- Bu sırada motoru çalıştırabilirsiniz.
- Motor çalıştıktan sonra gösterge lambası söner.

**Bu gösterge lambası birkaç saniyelikliğine yanıp söner;**

Akıllı anahtar araç içinde olmadığına, aracı çalıştıramazsınız.

**Bu gösterge lambası bir kaç saniye yanar ve söner:**

Akıllı anahtar aracın içinde ise ve Motor Çalıştırma/Durdurma düğmesi ON konumundaysa, fakat araç akıllı anahtarı algılamıyorsa.

Bu durum gerçekleşirse, aracınızı yetkili HYUNDAI servisine kontrol ettirmenizi öneririz.

**Bu gösterge lambası şu nedenle yanar söner:**

İmmobilizer sistemi ile ilgili bir arıza olduğu zaman yanıp söner.

Bu durum gerçekleşirse, aracınızı yetkili HYUNDAI servisine kontrol ettirmenizi öneririz.

### **Dönüş Sinyal Lambası gösterge lambası**



**Bu gösterge lambası şu nedenle yanıp söner:**

Dönüş sinyali kolunu çalıştırdığınız zaman.

Eğer aşağıdaki durumlardan birisi oluşursa, dönüş sinyali sisteminde bir arıza olabilir.

- Dönüş sinyali gösterge lambası yanar, fakat yanıp sönmese.
- Dönüş sinyali gösterge lambası hızlı hızlı yanıp sönerse.
- Dönüş sinyali gösterge lambası hiç yanmazsa.

Bunlardan herhangi biri gerçekleşirse, aracınızı HYUNDAI yetkili servisine kontrol ettirmenizi öneririz.

### **Arka Sis gösterge Lambası**

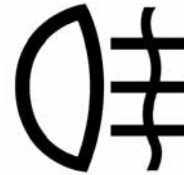

**Bu gösterge lambası şu nedenlerle yanar:**

Arka sis lambası AÇIK iken.

### Uzun Far gösterge lambası



**Bu gösterge lambası şu nedenlerle yanar:**

- Farlar açıkken ve dönüş sinyali kolu uzun far konumuna getirildiğinde.
- Uzun huzme farlarını kısa süreli yakmak (selektör yapmak) için sinyal kolu çekildiğinde.

### Kısa Far Gösterge Lambası



**Bu gösterge lambası şu nedenlerle yanar:**  
Farlar açıkken.

### Işık AÇIK gösterge lambası



**Bu gösterge lambası şu nedenlerle yanar:**

Park lambaları veya farlar açıldığı zaman yanar.

### Uzun Far Yardımı gösterge lambası



**Bu gösterge lambası şu nedenlerle yanar:**

Aydınlatma svici OTOMATİK konumda iken, uzun farlar açıksa.

- Beyaz: Uzun Far Yardımı çalışmaya hazırken.
- Yeşil: Uzun Far Yardımı çalışırken.

Aracınız yaklaşan veya önünde bulunan bir araç algılırsa, Uzun Far Yardımı otomatik olarak uzun fardan kısa fara geçer.

Daha fazla bilgi için, Bölüm 5'teki "Uzun Far Yardımı (HBA)" konusuna bakınız.

## **AUTO HOLD (Yokuş Kalkış Yardımcısı) gösterge Lambası**

# AUTO HOLD

### **Bu gösterge lambası şu nedenlerle yanar:**

- Beyaz: Auto hold (Yokuş Kalkış Yardımcısı) düğmesine basarak auto hold sistemini devreye aldığınız zaman yanar.
- Yeşil: Auto Hold (Yokuş Kalkış Yardımcısı) sistemi devrede iken, fren pedalına basarak aracı tamamen durdurduğunuz zaman yanar.
- Sarı: Yokuş Kalkış Yardımcısı ile ilgili bir arıza tespit edildiğinde.

Sürüş sırasında Yokuş Kalkış Yardımcısı (AUTO HOLD) gösterge lambası sarı olarak yanık kalırsa, aracınızı HYUNDAI yetkili servisine kontrol ettirmenizi öneririz.

Daha fazla bilgi için, Bölüm 6'daki "Elektronik El Freni (EPB)" konusuna bakınız.

## **Hız sabitleyici gösterge lambası**



### **Bu gösterge lambası şu nedenlerle yanar:**

Hız sabitleyici kontrol sistemi devrede olduğu zaman yanar.

Daha fazla bilgi için bölüm 7'deki "Akıllı Hız Sabitleyici Kontrolü (SCC)" konusuna bakınız.

## **Hız sınırı gösterge lambası**



### **Bu gösterge lambası şu nedenlerle yanar:**

Hız limitleyicisi etkinleştirildiğinde.

Daha fazla bilgi için bölüm 7'deki "Hız Limitleyici (MSLA)" konusuna bakınız.

## Gösterge paneli ekran mesajları

### **Araç çalışıyor**

Bu mesaj, vites P (Park) konumundayken ve Motor Çalıştırma/Durdurma düğmesi ON veya START konumundayken sürücü kapısını açarsanız belirecektir.

Araçtan ayrılmadan önce motoru kapatınız.

### **Vitesi P konumuna alın (akıllı anahtar varsa)**

Bu mesaj, vites P (Park) konumunda değilken Motor Çalıştırma/Durdurma düğmesine basılarak KAPALI konuma alınırsa belirir.

Bu durumda, Motor Çalıştırma/Durdurma düğmesi ACC konumuna geçer.

### **Araç N vitesinde. Lütfen START düğmesine basıp vitesi P'ye alın ve aracı kapatın (akıllı anahtar varsa)**

Vites kolu N (Boş) konumunda iken motoru kapatmaya çalışırsanız, bu uyarı mesajı görünür.

Araç kapatmak için:

1. Motor Çalıştırma/Durdurma düğmesine basınız. Motor Çalıştırma/Durdurma düğmesi ON konumuna geçer.
2. Vitesi P (Park) konumuna getiriniz.
3. Motor Çalıştırma/Durdurma düğmesine tekrar basınca araç kapanır.

### **Anahtar Pili Zayıf (akıllı anahtar varsa)**

Motor Çalıştırma/Durdurma düğmesi KAPALI konuma getirildiğinde, akıllı anahtarın dahili pilinin zayıf olduğunu belirten bir mesaj görüntülenebilir. Akıllı anahtarın pilini değiştiriniz.

### **Motoru çalıştırmak için fren pedalına basın (akıllı anahtar varsa)**

Bu mesaj, fren pedalına basmadan art arda Motor Çalıştırma/Durdurma düğmesine basıldığında görünür.

Araç, fren pedalına bastıktan sonra Motor Çalıştırma/Durdurma düğmesine basarak çalıştırınız.

### **Anahtar araç içerisinde değil (akıllı anahtar varsa)**

Akıllı anahtar araç içinde değilken Motor Çalıştırma/Durdurma düğmesini ON veya START konumunda bırakarak ayrıldığınızda bu mesaj görünür.

Aracınızdan ayrılmadan önce daima motoru kapatınız.

### **START düğmesine tekrar basın (akıllı anahtar varsa)**

Motor Çalıştırma/Durdurma düğmesine basarak aracı çalıştıramazsanız, Motor Çalıştırma/Durdurma düğmesine tekrar basarak motoru çalıştırmayı deneyiniz.

Eğer Motor Çalıştırma/Durdurma düğmesine her bastığınızda uyarı mesajı görünüyorsa, aracınızı HYUNDAI yetkili servisine götürüp sistemi kontrol ettirmenizi öneririz.

### **“START” düğmesine anahtarla basın (akıllı anahtar varsa)**

Akıllı anahtar ile giriş yaptıktan sonra Motor Çalıştırma/Durdurma düğmesine bastığınızda akıllı anahtar algılanmazsa bu mesaj belirir.

### **"BRAKE SWITCH" sigortasını kontrol edin (akıllı anahtar varsa)**

Fren müşiri (brake switch) sigortası yanmış ise, bu mesaj görüntülenir. Motoru çalıştırmadan önce sigortayı değiştiriniz.

Eğer mümkün değilse, kontak anahtarı ACC konumunda iken Motor Çalıştırma/Durdurma Düğmesine 10 saniye basarak, motoru çalıştırınız.

### **Motoru çalıştırmak için vitesi P veya N konumuna alın (akıllı anahtar varsa)**

Bu mesaj, motoru P (Park) veya N (Boş) dışında herhangi bir konumda çalıştırmayı denediğiniz durumda görünür.

#### **i Bilgilendirme**

Vites N (Boş) konumundayken motoru çalıştırabilirsiniz. Ancak, güvenliğiniz için, her zaman araç P (Park) konumunda ve ayağınız fren pedalına basarken motoru çalıştırınız.

### **Batarya harici elektrikli cihazlar nedeniyle boşalıyor**

**+Varsa**

Bu mesaj, araç bataryasının voltajı düşükse veya araç bataryasını bitirebilecek bir akım çekimi algılanırsa belirir.

Batarya sistemine herhangi bir harici elektronik cihaz bağlamayınız, aksi takdirde batarya boşalması meydana gelebilir.

Gösterge panelinde bu mesaj görülüyorsa ve araca bağlı başka harici elektronik cihaz yoksa, aracınızı HYUNDAI yetkili servisine kontrol ettirmenizi öneririz.

### **Kapı, Kaput, Bagaj Kapağı açık göstergesi**

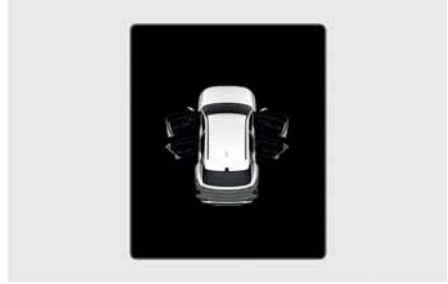

Bu uyarı, açık kalan kapı, motor kaputu veya bagaj kapağı olduğunda belirir. Uyarı, gösterge paneli ekranında hangi kapının açık olduğunu gösterir.

#### **⚠ DİKKAT**

Aracınızı hareket ettirmeden önce, kapı, motor kaputu, bagaj kapağının tamamen kapalı olduğundan emin olunuz.

## Açılır Tavan açık göstergesi

Varsa

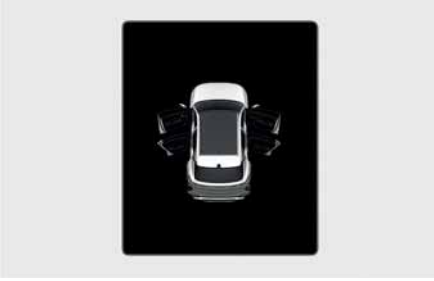

Açılır tavan açık konumundayken motoru durdurursanız, bu uyarı mesajı görünür.

Aracınızı terk etmeden önce, açılır tavanı emniyetli bir şekilde kapayınız.

## Düşük lastik basıncı



Bu uyarı mesajı, lastik basıncı düşükse belirir. Araçtaki ilgili lastik gösterge paneli üzerinde gösterilir.

Daha fazla bilgi için, Bölüm 8'deki "Lastik basınç göstergesi (TPMS) (Avrupa hariç)" konusuna bakınız.

## Aydınlatma

Tip A



Tip B



Bu gösterge, aydınlatma kontrolü kullanılarak hangi dış lambanın seçildiğini gösterir.

Silecek/Aydınlatma fonksiyonunu bilgi ve eğlence sistemi Ayarlar menüsünden devreye sokabilir ya da devreden çıkarabilirsiniz. Seçiniz:

- **Kullanıcı ayarları > Gösterge paneli > Silecek/Aydınlatma Ekranı**

### Silecek

Ön (Tip A)



Ön (Tip B)



Arka (Tip A)



Arka (Tip B)



Bu gösterge, hangi silecek hızının seçildiğini gösterir.

Silecek/Aydınlatma fonksiyonunu bilgi ve eğlence sistemi Ayarlar menüsünden devreye sokabilir ya da devreden çıkarabilirsiniz. Seçiniz:

- **Ayarlar > Gösterge paneli > Silecek/Aydınlatma Ekranı**

### *i* Bilgilendirme

Yazılım güncellemelerinden sonra bilgi ve eğlence sistemi değişebilir. Daha fazla bilgi için, bilgi ve eğlence sistemi birlikte verilen kılavuza ve hızlı başvuru kılavuzuna bakınız.

### **Silecek suyu az**

**+Varsa**

Cam yıkama suyu deposu neredeyse boş ise, bakım hatırlatma modundaki bu mesaj servis hatırlatma modunda görünür.

Silecek suyu haznesini doldurunuz.

### **Düşük yakıt seviyesi**

Bu mesaj yakıt tankında neredeyse hiç yakıt kalmadığında görüntülenir.

Bu mesaj görüntülediğinde, gösterge panelinde de düşük yakıt seviyesi gösterge lambası belirir.

En kısa zamanda yeniden yakıt alınınız.

## Düşük motor yağı

Varsa

Motor yağı seviyesinin kontrol edilmesi gerektiği zaman bu uyarı mesajı belirir.

Bir huni kullanarak önerilen yağı yavaşça doldurunuz.

2. Bölümdeki "Önerilen yağlar ve kapasiteler" konusuna bakınız.

Motor yağını fazla doldurmuyunuz. Yağ seviyesinin seviye çubuğundaki F (dolu) işaretinin üzerinde olmamasını sağlayınız.

### UYARI

Motor yağı seviyesi uyarı mesajı gösterildiğinde, Motor yağını bölüm 9'daki bakım planına göre değiştirip değiştirmedinizi kontrol etmek gerekir. Kontrol edilmediyse ve takip edilmediyse, önce motor yağı değiştirilmelidir.

## Bilgilendirme

Motor yağı ekledikten sonra, motor ısındıktan sonra yaklaşık 50-100 km yol yapmanız durumunda uyarı mesajının kaybolması gerekir.

Uyarı mesajı yanık kalırsa, aracınızı bir an önce HYUNDAI yetkili servisine kontrol ettirmenizi öneririz.

## Motor aşırı ısınmış

Bu mesaj, motor soğutma suyu sıcaklığı 120°C'den fazla olduğunda görüntülenir. Motor hararet yapmıştır ve hasar görmüş olabilir.

Aracınız hararet yapmışsa, bölüm 8'deki "Motor hararet yapıyorsa" konusuna bakınız.

## Ön farı kontrol edin

Bu mesaj farlar düzgün çalışmadığında belirir. Yanmış olan bir ampülü aynı güçte yeni bir ampulle değiştiriniz.

## Sinyal lambasını kontrol edin

Bu mesaj dönüş sinyal lambaları düzgün çalışmadığında belirir.

Yanmış olan bir ampülü aynı güçte yeni bir ampulle değiştiriniz.

## Ön far LED'lerini kontrol edin

Varsa

LED farı ile ilgili bir sorun olduğunda bu mesaj görüntülenir. Aracınızı HYUNDAI yetkili servisine kontrol ettirmenizi öneririz.

## Aktif hava klapesi sisteminin kontrolü

Bu uyarı mesajı aşağıdaki durumlarda görüntülenir:

- Aktüatör klapesinde bir arıza var
- Aktüatör hava klapesi kontrol biriminde bir arıza var
- Hava klapesi açılmıyor

Yukarıdaki tüm durumlar giderildiğinde, uyarı ortadan kalkar.

## Gösterge paneli ekranı

### Gösterge paneli ekran kontrolleri



Düğme	Fonksiyon
	Modları değiştiren MODE düğmesi
	Öğeleri değiştiren MOVE düğmesi
OK	Seçilen maddeyi ayarlayan veya sıfırlayan SELECT/RESET düğmesi

### *i* Bilgilendirme

Bir bilgi-eğlence sistemi varsa, bilgi-eğlence sistemindeki Ayarlar menüsü desteklenir, gösterge paneli desteklenmez.

### Görüntüleme modları

GÖRÜNTÜLEME MODLARI	AÇIKLAMA
Sürüş yardımı	Bu mod, Şeritte Tutma Yardımcısı, Akıllı Hız Sabitleyici ve Şerit Takip Yardımı gibi Sürücü Destek Sistemini görüntüler.
Anlık Yol Tarifi	Bu mod navigasyon yönlendirmesini görüntüler.
Sürüş Bilgileri	Bu mod, yol mesafesi, elektrik enerjisi tüketimi vs. gibi sürüş bilgilerini gösterir.

Sağlanan bilgiler aracınızda bulunan donanıma göre değişkenlik gösterebilir.

## Sürüş Yardımı modu

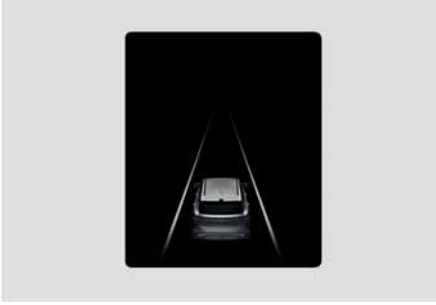

### LKA/SCC/LFA/HDA

Bu mod, Şeritte Tutma Yardımcısının, Akıllı Hız Sabitleyicinin, Şerit Takip Yardımının, ve Otoyol Sürüş Yardımının durumunu gösterir. Tüm sistemler hakkında daha fazla bilgi için, Bölüm 7'ye bakınız.

## Anlık Yol Tarifi (TBT) modu



Anlık Yol Tarifi modu seçildiğinde, Anlık Yol Tarifi navigasyon ve hedefe olan mesafe/süre görünür.

## Yolculuk görünümü

### Mevcut Yolculuk



Yol bilgisayarı modu, yakıt tüketimi, kilometre sayacı bilgisi ve araç hızı gibi aracın sürüş parametreleriyle ilgili bilgileri görüntüler.

### Yakıt aldıktan sonra



Araca yakıt alımı yapıldıktan sonra yolculuk mesafesi, toplam sürüş süresi ve ortalama yakıt ekonomisi ekranda belirir.

Manuel olarak sıfırlamak için, ekranda "**Yakıt alımı sonrası**" görüntülediğinde, direksiyon simidindeki **OK** düğmesine 1 saniyeden uzun basınız.

### Toplam Bilgiler



Toplam yol mesafesi, toplam sürüş süresi ve ortalama yakıt ekonomisi görünür.

Bilgiler, son sıfırlamadan başlayarak bir araya getirilir.

Manuel olarak sıfırlamak için, ekranda "**Toplam Bilgiler**" görüntülediğinde, direksiyon simidindeki **OK** düğmesine 1 saniyeden uzun basınız.

### Lastik basıncı



Her lastiğin lastik basıncı görüntülenir.

Daha fazla bilgi için, 8. Bölümdeki "Lastik basınç göstergesi (TPMS) (Avrupa hariç)" konusuna bakınız.

### Ek bilgi ekranı

#### Sürücü yardımı



Hız Limitleyici, Akıllı Hız Sabitleyici, Şerit Takip Yardımı vs. fonksiyonlarının mevcut çalışma durumları gösterilir.

### **Ana uyarı modu**

Aşağıdakilerden biri veya birkaçı meydana geldiğinde ana gösterge lambası yanar:

- Önden Çarpışmayı Önleme Yardımcısı arızası
- Önden Çarpışmayı Önleme Yardımcısı radarı engellenmişse
- Kör Nokta Çarpışmayı Önleme Yardımcısı arızası (varsa)
- Kör Nokta Çarpışmayı Önleme Yardımcısı sisteminin radarı engellenmişse (varsa)
- Arka Çapraz Trafikte Çarpışma Önleme Yardımcısı arızası (varsa)
- Arka Çapraz Trafikte Çarpışma Önleme Yardımı radar engellenmişse (varsa)
- Dış aydınlatmada arıza
- LED far arızası (varsa)
- Uzun Far Yardımı arızası (varsa)
- Akıllı Hız Sabitleyici arızası (varsa)
- Akıllı Hız Sabitleyici radarı engellenmiş (varsa)
- LFA (Şerit Takip Yardımı) arızası (varsa)
- Kapı/Bagaj kapağı arızası
- Silecek suyu azalması
- Lastik basınç göstergesi (TPMS) arızası

## **Araç ayarları (bilgi ve eğlence sistemi)**

Bilgi ve eğlence sistemindeki Araç Ayarları, kapı kilitleme/kilit açma özellikleri, kullanım kolaylığı özellikleri, sürücü desteği ayarları vs. gibi ayarlar için kullanıcı seçenekleri sunar.

### **Araç Ayarları menüsü**

- Sürücü Yardımı
- Sürüş Modu
- Gösterge Paneli
- Klima
- Koltuk
- Aydınlatma
- Kapı
- Konfor Özellikleri

Sağlanan bilgiler aracınızda bulunan donanıma göre değişkenlik gösterebilir.

### **⚠ UYARI**

Araç Ayarlarını sürüş sırasında ayarlamayınız. Sürüş esnasında dikkatiniz dağılıbilir ve kaza yapabilirsiniz.

## Aracınızın ayarlarını yapma



1. Ana klavyedeki **SETUP** düğmesine basınız.
2. Özelliklerin ayarlarını değiştirmek için **Araç** 'ı seçiniz.

### **i** Bilgilendirme

Yazılım güncellemelerinden sonra bilgi ve eğlence sistemi değişebilir. Daha fazla bilgi için, bilgi ve eğlence sistemi birlikte verilen kılavuza ve hızlı başvuru kılavuzuna bakınız.

# 5. Konfor Özellikleri

Aracınıza erişim.....	5-5
Akıllı anahtar .....	5-5
İmmobilizer sistemi.....	5-11
Hyundai Dijital Anahtarı .....	5-12
Dijital Anahtar (akıllı telefon).....	5-12
Dijital anahtar (Kart Anahtar) .....	5-17
İkinci el araç/Dijital Anahtar bakımı.....	5-22
Sistem sınırlamaları.....	5-22
Kapı kilitleri.....	5-23
Kapıların dışarıdan kilitlemesi .....	5-23
Kapı kilitlerinin aracın içerisinden açılıp kapatılması.....	5-25
Otomatik Kapı kilitleme/kilit açma özellikleri .....	5-26
Deadlocks (Sabit Kilitleme) .....	5-26
Arka kapı çocuk emniyet kilitleri .....	5-27
Hırsızlık alarm sistemi.....	5-27
Arka Koltuk Yolcu Alarmı (ROA).....	5-28
Entegre Bellek Sistemi (IMS) .....	5-29
Sürücü koltuğu pozisyonlarının hafızaya kaydedilmesi .....	5-30
Koltuk pozisyon hafızasını çağırma .....	5-30
Entegre Bellek Sistemini Sıfırlama.....	5-30
Entegre Bellek Sistemini sıfırlarken .....	5-30
Koltuğa kolay erişim işlemi.....	5-31
Direksiyon simidi .....	5-31
Motor Tahrikli Hidrolik Direksiyon (MDPS).....	5-31
Yükseklik ayarlı/Teleskopik direksiyon .....	5-32
Direksiyon simidi ısıtıcısı .....	5-33
Korna.....	5-34
Dokunsal uyarı/Direksiyon simidi titreşim uyarısı .....	5-34
Aynalar.....	5-35
İç dikiz aynası .....	5-35
Dış dikiz aynası .....	5-36
Arka park yardımı .....	5-38
Camlar .....	5-40
Elektrikli camlar.....	5-41
Geniş açılır tavan .....	5-44

Elektrikli açılır tavan perdesi.....	5-45
Açılır tavan kaldırarak açma/kapama .....	5-45
Kaydırmalı açma/kapama.....	5-46
Otomatik geri döndürme .....	5-46
Açılır tavanın sıfırlanması .....	5-47
Açılır tavan açık uyarısı.....	5-48
Motor kaputu.....	5-48
Motor kaputunun açılması.....	5-48
Motor kaputunun kapatılması .....	5-49
Bagaj kapağı .....	5-49
Bagaj kapağının açılması .....	5-49
Bagaj kapağının kapatılması.....	5-50
Acil durum bagaj kapağı açma kolu .....	5-50
Elektrikli bagaj kapağı.....	5-51
Elektrikli bagaj kapağı çalışma şartları .....	5-51
Elektrikli bagaj kapağının çalıştırılması .....	5-52
Elektrikli bagaj kapağının ayarlanması.....	5-54
Elektrikli bagaj kapağının sıfırlanması.....	5-55
Acil durum bagaj kapağı açma kolu .....	5-56
Akıllı bagaj kapağı .....	5-56
Akıllı bagaj kapağını kullanma .....	5-56
Akıllı bagaj kapağının devre dışı bırakılması.....	5-57
Algılama alanı.....	5-58
Yakıt dolum kapağı .....	5-58
Yakıt dolum kapağının açılması.....	5-58
Yakıt dolum kapağının kapatılması .....	5-59
Araç sistemi OTA güncellemesi.....	5-60
Yazılımı indirme .....	5-60
Yazılım güncellemesini kabul etme.....	5-60
Yazılım güncellemesine hazırlanma.....	5-61
Yazılım güncelleme .....	5-61
Dış aydınlatmalar .....	5-62
Aydınlatma kontrolü.....	5-62
Uzun farın çalışması .....	5-64
Dönüş ve şerit değiştirme sinyalleri .....	5-64
Arka sis farı.....	5-65

# 5. Konfor Özellikleri

Batarya tasarruf fonksiyonu .....	5-65
Far yükseklik ayar düğmesi .....	5-65
Far gecikmesi/zaman aşımı fonksiyonu .....	5-66
İç düğme aydınlatmaları.....	5-67
Gündüz Farları (DRL).....	5-67
Karşılama sistemi .....	5-67
Uzun Far Yardımı (HBA).....	5-68
Uzun Far Yardımı ayarları .....	5-69
Uzun Far Yardımının çalışması .....	5-69
Uzun Far Yardımı arızası ve kısıtlamaları .....	5-70
İç aydınlatmalar .....	5-71
Tavan lambası OTOMATİK kapanma .....	5-71
Ön lambalar .....	5-72
Arka lambalar .....	5-72
Makyaj aynası lambası .....	5-72
Torpido gözü lambası .....	5-73
Ortam aydınlatması .....	5-73
Yük bölmesi lambası .....	5-74
Silecekler ve yıkayıcılar .....	5-74
Ön cam silecekleri.....	5-75
Ön cam yıkayıcıları .....	5-77
Arka cam silecekleri .....	5-78
Arka cam yıkayıcıları .....	5-78
Manuel klima kontrol sistemi.....	5-79
Isıtma ve klima kullanımı .....	5-79
Sistemin çalışması.....	5-83
Sistem bakımı .....	5-85
Otomatik klima kontrol sistemi.....	5-88
Otomatik ısıtma ve soğutma .....	5-89
Manuel ısıtma ve soğutma .....	5-90
Sistem bakımı .....	5-97
Ön cam buz çözme ve buğu giderme .....	5-99
Manuel klima kontrol sistemi .....	5-99
Otomatik klima kontrol sistemi .....	5-100
Arka cam Buğu Giderme çalışma prensibi .....	5-101
Arka cam buz çözme.....	5-102

Klima kontrol ilave özellikleri.....	5-103
Klima otomatik nem alma.....	5-103
Otomatik buğu giderme sistemi.....	5-104
Otomatik nem giderme.....	5-105
Açılır tavan iç hava sirkülasyonu.....	5-105
Silecek suyu kullanılırken hava modunun iç sirkülasyon kullanılması.....	5-105
Tünele girildiğinde hava sirkülasyonu.....	5-106
Eşya saklama bölmeleri.....	5-106
Orta konsol saklama bölmesi.....	5-107
Çıkarılabilir bölme.....	5-107
Torpido gözü.....	5-107
Yolcu koltuğu açık tablası.....	5-107
İç özellikler.....	5-108
Bardak tutucu.....	5-108
Güneşlik.....	5-109
Elektrik çıkışı.....	5-109
USB Şarj Portu.....	5-110
Kablosuz akıllı telefon şarj sistemi.....	5-111
Saat.....	5-113
Giysi askısı.....	5-113
Paspas sabitleme eleman(lar)ı.....	5-113
Bagaj ağı tutucu.....	5-114
Yük bölmesi kapağı.....	5-114
Yük tablası.....	5-115
Dış özellikler.....	5-116
Port bagaj kızakları.....	5-116
Bilgi ve eğlence sistemi.....	5-117
USB portu.....	5-117
Anten.....	5-118
Direksiyon simidi uzaktan kumandaları.....	5-119
Bilgi ve eğlence sistemi.....	5-119
Ses tanıma.....	5-120
Bluetooth® Wireless Technology.....	5-120

## Aracınıza erişim

### Akıllı anahtar

Varsa

Tip A



Tip B



HYUNDAI aracınız, sürücü ve yolcu kapıları ile arka bagaj kapağını kilitlemeye veya kilidini açmaya ve motoru çalıştırmaya yarayan bir akıllı anahtar kullanır.

- (1) Kapı Kilitleme
- (2) Kapı kilidi açma
- (3) Bagaj kapağı açma/kapama
- (4) Uzaktan kumandalı çalıştırma

## Aracınızın kilitlemesi (1)

### Düğme tipi

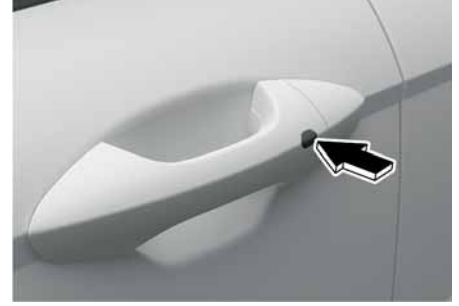

1. Bütün kapıları, kaputu ve bagaj kapağını kapatınız.
2. Akıllı anahtarı yanınızda taşıyınız.
3. Akıllı anahtardaki kapı kolu düğmesine (1) veya kapı kolu üzerindeki Kapı Kilit düğmesine basınız. Dörtlü flaşörler yanıp söner. Ayrıca, bilgi-eğlence sisteminde **Ayarlar > Araç > Aydınlatma > Karşılama aynası/aydınlatması > Kapıların kilidi açılınca** veya **Sürücü araca yaklaşınca** seçilirse, dış dikiz aynaları katlanır.
4. Kapı dış kolunu çekerek kapıların kilitlemiş olduğundan emin olunuz.

### Dokunmatik sensör tipi

+ Varsa

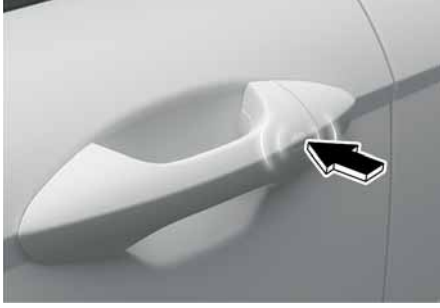

1. Bütün kapıları, kaputu ve bagaj kapağını kapatınız.
2. Akıllı anahtarı yanınızda taşıyınız.
3. Kapı kilidi dokunmatik sensörünü etkinleştirmek için kapı koluna dokununuz veya akıllı anahtardaki kapı kolu düğmesine (1) basınız. Dörtlü flaşörler yanıp söner. Ayrıca, bilgi-eğlence sisteminde **Ayarlar > Araç > Aydınlatma > Karşılaşma aynası/aydınlatması > Kapıların kilidi açılınca** veya **Sürücü araca yaklaşınca** seçilirse, dış dikiz aynaları katlanır.
4. Kapı dış kolunu çekerek kapıların kilitlenmiş olduğundan emin olunuz.

### i Bilgilendirme

- Kapı kolu düğmesi veya dokunmatik sensör sadece, akıllı anahtar dış kapı kolundan 1 m mesafe içinde ise çalışır.
- Kapı kolu düğmesini veya dokunmatik sensörü kullanarak kapıları kilitlerseniz, aşağıdaki şartlarda kapılar kilitlenmeyecektir:
  - Akıllı anahtar araç içindeyse.
  - Motor Çalıştırma/Durdurma düğmesi ACC veya ON konumundadır.
  - Kapılardan biri açıksa (bagaj kapağı hariç).

Eğer bu olursa, yaklaşık 3 saniye boyunca uyarı alarmı verilir. Yeniden kilitlenmeden önce aracı kontrol ediniz.

### i Bilgilendirme

Aracınızı Akıllı Anahtar ile birlikte terk etmeden önce, aracınızın kilitli olduğundan emin olunuz. Ön kapı kolundaki dokunmatik sensörü kullanırken, kilidin devreye girdiğini duyduktan sonra kapıların kilitlendiğinden emin olmak için kolu 3 saniye içinde çekiniz.

(3 saniyeden uzun süre geçtiyse Akıllı Anahtar üzerindeki kilitleme düğmesine basarak kapıların kilitlendiğinden emin olunuz. Bir bip sesi duyabilirsiniz.)

### ⚠ UYARI

Çocuklar yalnız başına ve gözetimsiz iken Akıllı anahtarını araçta bırakmayınız.

Çocuklar farkında olmadan kontak anahtarına basabilir veya elektrikli camları ve diğer araç kontrollerini çalıştırabilir ve hatta aracın hareket etmesine dahi sebep olabilirler. Bu da ciddi yaralanmalarla veya ölümlerle sonuçlanabilir.

## Aracınızın kilidinin açılması (2)

### Düğme tipi

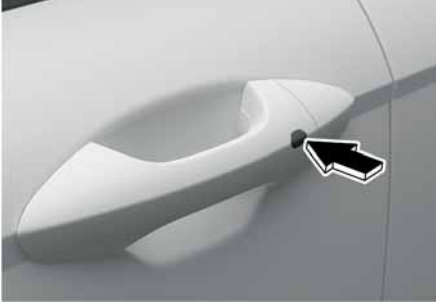

1. Akıllı anahtarı yanınızda taşıyınız.
2. Akıllı anahtardaki Kapı kolu düğmesine veya kapı kilit açma düğmesine (2) basınız. Dörtlü flaşörler iki kez yanıp söner. Ayrıca, bilgi-eğlence sisteminde **Ayarlar > Araç > Aydınlatma > Karşılama aynası/aydınlatması > Kapıların kilidi açılınca** veya **Sürücü araca yaklaşınca** seçilirse, dış dikiz aynaları açılır.

### Dokunmatik sensör tipi

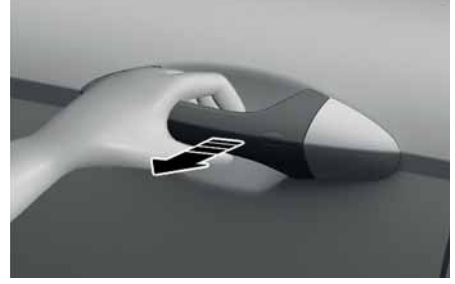

1. Akıllı anahtarı yanınızda taşıyınız.
2. Dokunmatik kapı kilidi açma sensörünü etkinleştirmek için kapı kolunu tutunuz. Dörtlü flaşörler iki kez yanıp söner. Ayrıca, bilgi-eğlence sisteminde **Ayarlar > Araç > Aydınlatma > Karşılama aynası/aydınlatması > Kapıların kilidi açılınca** veya **Sürücü araca yaklaşınca** seçilirse, dış dikiz aynaları açılır.

### **i** Bilgilendirme

Kapı kolu düğmesi veya dokunmatik sensör sadece, akıllı anahtar dış kapı kolundan 1 m mesafe içinde ise çalışır.

- Tüm kapı kilitlerini uzaktan kumanda ile açtıktan sonra, 30 saniye içinde herhangi bir kapı açılmadığı takdirde, kapılar otomatik olarak tekrar kilitlenir.
- Yazılım güncellemelerinden sonra bilgi ve eğlence sistemi değişebilir. Daha fazla bilgi için, bilgi ve eğlence sistemi birlikte verilen kılavuza ve hızlı başvuru kılavuzuna bakınız.

### *i* Bilgilendirme

- Aracın yıkanması sırasında veya yağmur yağarken, dokunmatik sensörün istenmeden çalışmasını minimize etmek için dokunmatik sensör duysuz hale gelebilir. Bu bir arıza değildir.
- Aşağıdaki durumlarda kapılar kilitlenmeyebilir veya kilidi açılmayabilir.
  - Dokunmatik sensöre eldivenli olarak dokunulursa
  - Kapıya aniden yaklaşırsa

### *Akıllı anahtar hatırlatıcısı*

Akıllı Anahtar araç içindeyse ve araçta bir kapı açık durumdayken araç merkezi kapı kilitleme/kilit açma düğmesiyle kilitle-nirse, kapılar kilitlenmez, aksine kilitler tekrar açılır.

### *Bagaj kapağının açılması (3)*

Bagaj kapağını açmak için:

1. Akıllı anahtarı yanınızda taşıyınız.
2. Araçta bulunan bagaj kapağı açma düğmesine basın veya akıllı anahtardaki Bagaj kapağı açma/kapatma düğmesini (3) 1 saniyeden fazla basılı tutunuz. Dörtlü flaşörler iki kez yanıp söner ve bagaj kapağı açılır.

Bagaj kapağını kapatmak için:

Açılan bagaj kapağını kapatmak için akıllı anahtardaki Bagaj Kapağı Açma/ Kapatma düğmesini (3) basılı tutunuz. Bagaj kapağı kapatılırken düğmeyi serbest bırakırsanız, bagaj kapağı hareketini durdurur ve yaklaşık 5 saniye süren bir uyarı alarmı verilir.

### *i* Bilgilendirme

Bagaj kapağı açma/kapama düğmesi sadece, akıllı anahtar bagaj kapağından 1 m mesafe içinde ise çalışır.

### *Aracı uzaktan çalıştırma (4)*

**Varsa**

Aracı uzaktan çalıştırmak için:

1. Araca 10 metre mesafe içinde iken akıllı anahtardaki kapı kilidi düğmesine basınız.
2. Kapı kilitleme düğmesine bastıktan sonraki 2 saniye içinde akıllı anahtar üzerindeki Uzaktan Çalıştırma düğmesine (4) basınız. Motor çalışmaya başlar.
3. Motoru kapatmak için, Uzaktan Çalıştırma düğmesine (4) bir kez basınız.

### *i* Bilgilendirme

- Uzaktan çalıştırma yapılabilmesi için aracın P (Park) konumunda olması gerekir.
- Araca, kayıtlı bir akıllı anahtar olmadan binerseniz araçta **“Aracın çalışmaya devam etmesi için Akıllı Anahtar gereklidir”** uyarısı görüntülenir.
- Aracı uzaktan çalıştırdıktan sonra 10 dakika içinde araca binmezseniz motor kapanır.
- Akıllı anahtar araca 10 metreden daha uzak bir mesafede ise Uzaktan Çalıştırma düğmesi (4) çalışmayabilir.
- Kaput veya bagaj kapağı açıksa araç uzaktan çalıştırılmaz.
- Motoru uzun süre rölantide bırakmayınız.

### **Aracın çalıştırılması**

Bazı modeller bir anahtar yuvası yerine Motor Çalıştırma/Durdurma düğmesine sahiptir. Aracınızı çalıştırdığınızda akıllı anahtarınızı cebinizde veya cüzdanınızda bırakabilirsiniz. Daha fazla bilgi için, Bölüm 6'daki "Engine Start/Stop button" konusuna bakınız.

### **i Bilgilendirme**

Akıllı anahtar bir süre hareket ettirilmezse akıllı anahtar kullanımındaki tespit fonksiyonu durur. Tespit fonksiyonunun yeniden devreye girmesi için akıllı anahtarı kaldırınız.

### **NOT**

- Zarar görmemesi veya bozulmaması için akıllı anahtarı serin ve kuru bir yerde muhafaza edin. Neme ya da yüksek sıcaklığa maruz kalması halinde akıllı anahtarın iç devreleri bozulabilir. Bu, garantiniz tarafından karşılanmayabilir.
- Akıllı anahtarı düşürmeyiniz ve fırlatmayınız.
- Akıllı anahtarı çok yüksek sıcaklıklardan koruyunuz.

### **Anahtar Silindiri (Sürücü Kapısı)**

Sürücü tarafındaki kapı kolunda, plastik bir kapağın arkasına gizlenmiş bir anahtar silindiri bulunur. Mekanik anahtarı kullanarak, kapı kolunun alt tarafında bulunan anahtar silindir kapağının serbest bırakma düğmesine basılı tutunuz.

Kapağı dışarı doğru açmak için serbest bırakma düğmesinin yuvasına sokulmuş olan mekanik anahtarı kullanınız. Kapak çıkarıldıktan sonra mekanik anahtar, aracı kilitlemek veya kilidini kaldırmak için anahtar silindirinin içine sokulabilir.

### **Akıllı anahtarın kaybolması**

Bir araca azami iki adet akıllı anahtar kaydı yapılabilir. Akıllı anahtarınızı kaybederseniz, aracınızı olası hırsızlıktan korumak için, HYUNDAI yetkili servislerimize başvurmanızı öneririz.

### **Akıllı anahtar ile ilgili uyarılar**

Aşağıdaki durumlar meydana geldiği zaman, akıllı anahtar çalışmayabilir:

- Akıllı anahtarın, vericinin çalışmasını bozabilecek radyo istasyonu gibi bir radyo vericisi veya havaalanının yakınında olması.
- Akıllı anahtarın çift yönlü bir telsiz sistemine veya bir cep telefonuna yakın konumda olması durumunda.
- Aracınızın yakınındaki başka bir aracın akıllı anahtarının çalışması.
- Akıllı anahtarın herhangi bir normal elektronik cihazın veya kredi kartının yanında bırakılmıştır.
- Araç bataryası boşalmıştır.
- Harici bir cihazın güç çıkışına bağlanması ve akıllı anahtarın harici cihazın yanına konulması durumunda.

Akıllı anahtar doğru çalışmadığı zaman, kapıyı mekanik anahtarla açınız ve kapatınız. Motoru çalıştırmak için akıllı anahtarla doğrudan Motor Çalıştırma/Durdurma düğmesi basınız. Akıllı anahtarla ilgili bir sorun olması durumunda HYUNDAI yetkili servisimize başvurmanızı öneririz.

Akıllı anahtar cep telefonunuza yakın ise, anahtara giden sinyal cep telefonunun normal çalışma sinyali tarafından engellenebilir. Bu durum özellikle telefonla çağrı yaparken, çağrı alırken, yazılı mesaj gönderirken ve/veya e-mail alırken geçerlidir. Sinyallerinin birbirine karışmaması için akıllı anahtarı ve cep telefonunuzu pantolon veya ceket cebi gibi yerlerde yan yana bulundurmaktan mümkün olduğunca kaçınınız.

### NOT

- Akıllı anahtarı elektromanyetik dalgaları bloke eden elektromanyetik maddelerden uzak tutunuz.
- Araçtan ayrıldığınızda akıllı anahtarı daima yanınızda bulundurunuz. Akıllı anahtar aracın yakınında ise araç bataryası boşalabilir..

### Pilin değiştirilmesi

Pil Tipi: CR2450

Pilin değiştirilmesi:

1. Yuvaraya ince bir nesne (1) sokunuz ve kapağı hafifçe açınız.



2. Eski pili çıkarınız ve yeni pili takınız. Pilin konumunun doğru olduğundan emin olunuz.

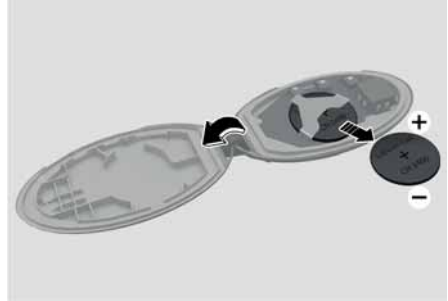

3. Akıllı anahtarın arka kapağını yerine takınız.

Akıllı anahtarınızda bir hasar olabileceği konusunda şüphelenirseniz veya anahtarın düzgün çalışmadığını düşünüyorsanız, HYUNDAI yetkili servisimize başvurmanızı öneririz.

**⚠ UYARI**

BU ÜRÜNDE BİR ADET DÜĞME TİPİ PİL BULUNMAKTADIR.

Yutulması durumunda, lityum düğme pil 2 saat içinde ciddi veya ölümcül rahatsızlıklara neden olabilir. Pilleri çocukların erişemeyeceği bir yerde saklayınız.

Pillerin yutulduğunu veya vücudun herhangi bir yerinden içeri giriş yaptığını düşünüyorsanız, derhal tıbbi yardıma başvurunuz.

**i Bilgilendirme**

Bataryanın uygun şekilde imha edilmesi, çevre ve insan sağlığı için zararlı olabilir. Kullanılmış pili her zaman yerel yasalara ve düzenlemelere uygun olarak imha ediniz.

**İmmobilizer sistemi**

İmmobilizer sistemi aracınızı hırsızlığa karşı korur. Düzgün kodlanmamış bir anahtar (veya yanlış bir anahtar) kullanılırsa, motor yakıt sistemi devre dışı kalır.

Motor Çalıştırma/Durdurma düğmesi ON konumunda iken, immobilizer sistemi lambası kısa bir süre yanmalı ve akabinde sönmelidir. Göstergedeki immobilizer lambası yanıp sönmeye başlarsa, sistem anahtarın kodunu algılamamış demektir.

Motor Çalıştırma/Durdurma düğmesini önce OFF konumuna, sonra tekrar ON konumuna getiriniz.

Eğer başka bir immobilizer anahtarı veya başka bir metal nesne (örn. anahtar zinciri) anahtarın yakınında ise, sistem anahtarınızın kodunu algılayamayabilir. Metal nesnelere, immobilizer sinyalinin normal iletimini etkileyebileceği için motor çalışmayabilir.

Eğer sistem anahtarın kodunu defalarca algılamaz ise, HYUNDAI yetkili servisine başvurmanızı öneririz.

Bu sistemi değiştirmeye veya başka bir cihaz ilave etmeye kalkışmayınız. Aracınızı çalışmaz duruma getiren elektrik sorunları oluşabilir.

**⚠ UYARI**

Hırsızlığı önlemek için, yedek anahtarları aracınızda bırakmayınız. İmmobilizer şifreniz benzersiz bir müşteri şifresidir ve gizli tutulmalıdır.

**NOT**

Anahtarı nem, statik elektrik ve kötü kullanım şartlarına maruz bırakmayınız. İmmobilizer sistemi arızalanabilir.

## Hyundai Dijital Anahtarı

+Varsa

Hyundai dijital anahtarı, sürücüye, sürücü ve yolcu koltuklarını veya bagaj kapağını kilitlemek veya kilidini açmak için olarak sağlayarak sürücü konforunu artırır.

### Dijital Anahtar (akıllı telefon)

#### i Bilgilendirme

- Hyundai dijital anahtarları, yalnızca dijital anahtar fonksiyonlarını destekleyen akıllı telefonlarda kullanılabilir ve akıllı telefonların dijital anahtar fonksiyonları akıllı telefon üreticileri tarafından sağlanır.
- Uyumlu olan akıllı telefon modelleri, akıllı telefon üreticilerinin internet sayfasında veya HYUNDAI'nin internet sitesinde bulunabilir.
- Araçtaki bir hizmetin mevcut olup olmamasına bağlı olarak bazı fonksiyonlar çalışmayabilir.

#### **Akıllı telefonunuzu ayarlama**

Dijital anahtarı kullanmak için (akıllı telefon), Bluelink Uygulamasını indiriniz ve Hyundai hesabı ve hizmetleri için üyelik oluşturunuz.

Bluelink ile ilgili daha fazla bilgi edinmek için, bilgi ve eğlence sistemi kılavuzuna bakınız.

### Dijital anahtarınızı kaydetme (akıllı telefon)

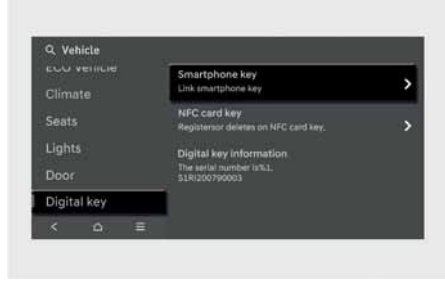

[A] Araç kimlik doğrulama alanı (Kablosuz şarj cihazı)

1. Akıllı anahtarla aracı çalıştırın ve akıllı anahtarınızı araçtayken yanınızda bulundurunuz.

#### i Bilgilendirme

Avrupa'da menşeli araçlarda, dijital anahtarın kaydedilmesi için her iki akıllı anahtar da araçta bulunmalıdır.

2. Akıllı telefonunuzdaki Bluelink Uygulamasından **Dijital Anahtar** > **Dijital Anahtarı Ayarla** ögesini seçtikten sonra, akıllı telefonunuzun ekranındaki yönlendirmeleri takip ederek dijital anahtarı kaydediniz.

## *i* Bilgilendirme

- Samsung cihazında NFC Anten konumu aşağıdaki yolla bulunabilir: **Ayarlar > Bağlantılar > NFC ve temasız ödemeler.**



- Apple iPhone'daki NFC Anten konumu, üst arka kısımda ve Apple WATCH ekranının ortasında yer alır.
- Akıllı telefonunuzu, araç kimlik doğrulama alanına (Kablosuz şarj alanı) ekranı üste gelecek şekilde yerleştiriniz. (Apple WATCH'ta ise, ekranında WATCH görünen alana dokunmanız gerekir).
- Akıllı telefonunuzun NFC Anten konumunun araç kimlik doğrulama alanı (kablosuz şarj alanı) ile temas halinde olduğundan emin olunuz.
- Akıllı telefonlardaki NFC Anteni konumu telefon modeline göre farklılık gösterebilir, bu yüzden lütfen ayrıntılar için akıllı telefonunuzun üreticisiyle iletişime geçiniz.
- NFC bağlantısı akıllı telefonun iç yapısına bağlı olarak bazı akıllı telefonlarda çalışmayabilir. Akıllı telefonu, iç kimlik doğrulama alanınının (kablosuz şarj alanı) çalışması için sola ve sağa doğru hareket ettiriniz.

3. Bilgi ve eğlence sisteminin Ayarlar menüsünden **Ayarlar > Araç > Dijital anahtar > Akıllı telefon anahtarı** öğelerini seçiniz ve bilgi ve eğlence sistemi ekranından **Kaydet** düğmesine basınız.

- Dijital anahtar (akıllı telefon) kaydedildiğinde, bilgi ve eğlence sistemi ekranında bir mesaj belirir.

## *i* Bilgilendirme

- Bir dijital anahtarı (akıllı telefon) tekrar kaydetmek istiyorsanız, yeniden kaydetmeden önce "Dijital anahtarınızı silme (akıllı telefon)" a bakınız ve dijital anahtarı (akıllı telefon) siliniz.
- Dijital anahtar kaydetme işlemi sırasında şunlar gerçekleştiği takdirde işlem iptal olabilir:

- Akıllı telefonun araç kimlik doğrulama alanından (Kablosuz şarj alanı) kaldırılması
- Bilgi ve eğlence sisteminin ekranı değişir
- Motor kapatıldığında
- Vites değiştirildiğinde

- Kaydedilme işlemi, akıllı anahtar aracın içerisinde bulunmuyorsa başlamaz.

## *i* Bilgilendirme

Avrupa'da menşeli araçlarda, dijital anahtarın kaydedilmesi için her iki akıllı anahtar da araçta bulunmalıdır.

- Bazı akıllı telefonlar kaydetme sürecini iç yapılarına bağlı olarak başlatmayabilirler. Akıllı telefonu araç doğrulama alanında (kablosuz şarj alanı) sola veya sağa hareket ettirin ve akıllı telefonu kaydetmeyi deneyiniz.

## Dijital anahtarın kullanımı (akıllı telefon)

Sürücü, akıllı telefonu dış kapı koluna yerleştirerek kapıyı kilitleyebilir veya kilidini açabilir ve akıllı telefonu araç kimlik doğrulama alanına (kablosuz şarj alanı) yerleştirerek aracı çalıştırabilir.

Samsung akıllı telefon



[A] Kapı kolu kimlik doğrulama alanı  
[B] NFC Anteni

Apple iPhone

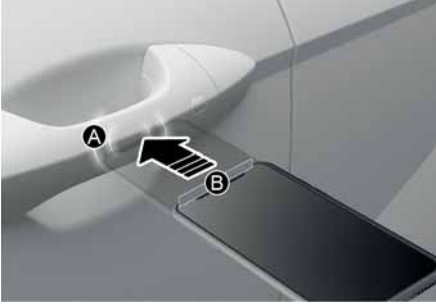

[A] Kapı kolu kimlik doğrulama alanı  
[B] NFC Anteni

## i Bilgilendirme

- Akıllı telefonlardaki NFC Anteni konumu telefon modeline göre farklılık gösterebilir, bu yüzden lütfen ayrıntılar için akıllı telefonunuzun üreticisiyle iletişime geçiniz.
- Samsung cihazında NFC Anten konumu aşağıdaki yolla bulunabilir: **Ayarlar > Bağlantılar > NFC ve temassız ödemeler.**
- Apple iPhone'daki NFC Anten konumu, üst arka (B) kısımda ve Apple WATCH ekranının (C) ortasında yer alır.



- Kapı kolu NFC Anteni konumuna akıllı telefonunuzun arkası ile dokununuz. (Apple WATCH'ta ise, ekranında WATCH görünen alana dokunmanız gerekir).

### Kapıların kilitlemesi/kilidinin açılması

- Eğer sürücü dijital anahtar (akıllı telefon) NFC antenini sürücünün veya yolcunun kapı kolu kimlik doğrulama alanında (A) 2 saniyeden fazla süre boyunca tutarsa, kapı kilitletir veya kilidi açılır.
- Tüm kapı kilitletlerini uzaktan kumanda ile açtıktan sonra, 30 saniye içinde herhangi bir kapı açılmadığı takdirde, kapılar otomatik olarak tekrar kilitletir.
- Eğer akıllı telefonun dijital anahtarı çalışmazsa, akıllı telefonu kapı kolu kimlik doğrulama alanından uzaklaştırdıktan sonra (0,1 m'den fazla) yeniden deneyiniz.

### i Bilgilendirme

Aşağıdakilerden herhangi biri meydana gelirse dijital anahtarı (akıllı telefon) kullanarak aracınızı kilitleyemezsiniz:

- Akıllı anahtar araç içindeyse.
- Motor Çalıştırma/Durdurma düğmesi ACC veya ON konumundadır.
- Kapılardan biri, kaput veya bagaj kapağı açık.

### Aracın çalıştırılması

Kayıtlı dijital anahtarınızı (akıllı telefon) araç kimlik doğrulama alanının (kablosuz şarj alanı) üzerine yerleştirdikten sonra fren pedalına basınız ve ardından da Motor Çalıştırma/Durdurma düğmesine basınız.

Aracın motoru çalıştırdıktan sonra, dijital anahtar (akıllı telefon) araç kimlik doğrulama alanından (kablosuz şarj alanı) kaldırılabilir.

Aracı çalıştırmak için gereken temel adımlar ile ilgili daha fazla detay öğrenmek için 6. bölümdeki "Motor Çalıştırma/Durdurma düğmesi" kısmına bakınız.

### i Bilgilendirme

Eğer bir paylaşımli dijital anahtar (akıllı telefon) ilk kez kullanılıyorsa, etkinleşme süresi daha uzun sürebilir.

- Aracın kapı kilitleme/kilit açma fonksiyonları etkinleşene kadar dijital anahtarı (akıllı telefon) kapı kolu kimlik doğrulama alanında tutunuz.
- Eğer paylaşımli bir dijital anahtar (akıllı telefon) ilk olarak araç kimlik doğrulama alanında (kablosuz şarj alanı) kullanıldıysa, aracın ilk kez çalıştırılması başarısızlıkla sonuçlanabilir.
- Kapı kilitleme/kilit açma fonksiyonu, paylaşımli dijital anahtar (akıllı telefon) ile bir kez etkinleştirilirse veya aracın araç kimlik doğrulama alanındayken dijital anahtar (akıllı telefon) ile çalıştırılması durumunda, dijital anahtar (akıllı telefon) araca kaydedilir.

### ! UYARI

Kayıtlı akıllı telefon, araç kimlik doğrulama alanına (kablosuz şarj alanı) yerleştirildiğinde araç çalıştırılabilir. Bu sebeple, çocukları veya sistemi kullanmayı bilmeyen kişileri ciddi yaralanma veya ölümler meydana gelebileceğinden gözetimsiz bırakmayınız. Buna ek olarak, aracınızdan inerken herhangi bir hırsızlık ihtimaline karşı kayıtlı akıllı telefonunuzu yanınıza alınız.

## Dijital anahtarınızı silme (akıllı telefon)

Akıllı anahtarla aracı çalıştırınız. Akıllı anahtarınızı araçtayken yanınızda bulundurunuz.

## Tüm kayıtlı dijital anahtarları silme (akıllı telefon)

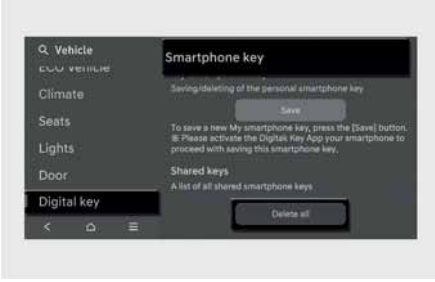

Kaydedilen tüm dijital anahtarları silmek için bilgi ve eğlence sistemindeki Ayarlar menüsünden **Ayarlar > Araç > Dijital Anahtar > Akıllı telefon anahtarı > Tümünü sil** öğelerini seçiniz.

- Eğer herhangi bir kayıtlı dijital anahtar (akıllı telefon) bulunmuyorsa "**Tümünü sil**" düğmesi devre dışı olacaktır.

## Sahip olunan kayıtlı dijital anahtarları silme (akıllı telefon)

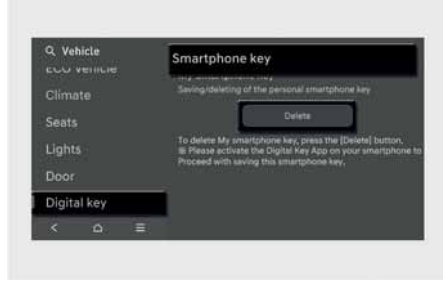

Yalnızca kendi kayıtlı dijital anahtarınızı (akıllı telefon) silmek için, bilgi ve eğlence sistemindeki Ayarlar menüsünden **Ayarlar > Araç > Dijital Anahtar > Akıllı telefon anahtarı > Akıllı Telefon Anahtarım > Sil** öğelerini seçiniz.

- Eğer paylaşılan bir dijital anahtar (akıllı telefon) kaydedilmişse bu dijital anahtar silinemez.
- "**Akıllı telefon anahtarım**" menüsünden var olan dijital anahtar (akıllı telefon) silindikten sonra yeni bir akıllı telefon kaydedilebilir.

## i Bilgilendirme

- Kayıtlı dijital anahtar (akıllı telefon) silindiye, akıllı telefona kaydedilen dijital anahtar da silinmiş olur.
- Dijital anahtar akıllı telefondan silindiye, araca kaydedilen dijital anahtar (akıllı telefon) da silinir.
- Araca kaydedilen paylaşımlı dijital anahtar bireysel olarak silinemez.
- Bluelink Uygulaması akıllı telefondan kaldırılrsa bile, akıllı telefona kaydedilen dijital anahtar kaldırılmaz.
- Akıllı telefona kaydedilen dijital anahtarın yönetilmesi, akıllı telefon üreticisi tarafından sağlanan uygulamadan veya Bluelink uygulamasından sağlanabilir.

## Dijital anahtar (Kart Anahtar)

+Varsa

### Dijital anahtar (Kart anahtar) nasıl kaydedilir?

Anahtar kartı bir dijital anahtar olarak kullanmak için aşağıdaki adımları uygulayınız.

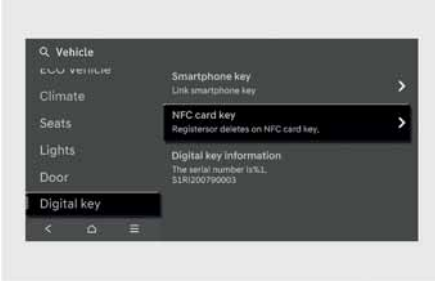

[A] Araç kimlik doğrulama alanı (Kablosuz şarj cihazı)

1. Her iki akıllı anahtarınızı da araçtayken yanınızda bulundurunuz.
2. Bilgi ve eğlence sistemindeki Ayarlar menüsünden **Ayarlar > Araç > Dijital Anahtar > NFC anahtar kartı** öğelerini seçin ve **"Etkin anahtar kart"** öğesinin seçili olup olmadığını kontrol ediniz.
3. Motor çalışır halde iken anahtar kartınızı araç kimlik doğrulama alanına (kablosuz şarj alanı) yerleştiriniz.
4. Bilgi ve eğlence sistemindeki Ayarlar menüsünden **Ayarlar > Araç > Dijital Anahtar > Kart anahtar > Kaydet** öğelerini seçerek anahtar kartınızı kaydediniz.

## i Bilgilendirme

- Eğer araca zaten kayıtlı olan bir dijital anahtar (anahtar kart) bulunuyorsa, yeni bir dijital anahtar (anahtar kart) kayıt edilemez. Var olan dijital anahtarı (anahtar kart) sildikten sonra yeni bir dijital anahtar kaydediniz.
- Bir dijital anahtarı (anahtar kart) kaydetmek için her iki akıllı anahtarınızın da sizinle birlikte araçta bulunması gerekir.
- Bir araçta zaten kayıtlı olan bir dijital anahtar (anahtar kart) başka bir araçta yeniden kaydedilemez.

### Dijital anahtarın (anahtar kart) kullanımı

Sürücü, anahtar kartı dış kapı koluna yerleştirerek kapıyı kilitleyebilir veya kilidini açabilir ve anahtar kartı araç kimlik doğrulama alanına (kablosuz şarj alanı) yerleştirerek aracı çalıştırabilir.

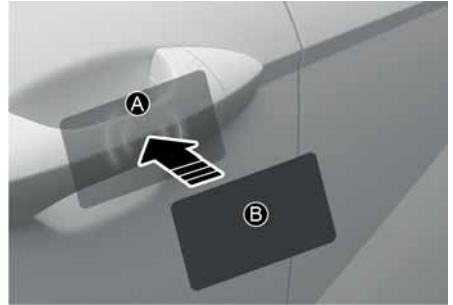

[A] Kapı kolu kimlik doğrulama alanı

[B] Kart anahtar NFC Anteni

### • Kapıların kilitletmesi/Kilidinin açılması

- Eğer sürücü dijital anahtarı (anahtar kart) sürücünün veya yolcunun kapı kolu kimlik doğrulama alanında (A) 2 saniyeden fazla süre boyunca tutarsa, kapı kilitletme veya kilidi açılır.
- Tüm kapı kilitletme uzaktan kumanda ile açıldıktan sonra, 30 saniye içinde herhangi bir kapı açılmadığı takdirde, kapılar otomatik olarak tekrar kilitletme.

### **i** Bilgilendirme

Aşağıdakilerden herhangi biri meydana gelirse dijital anahtar (akıllı telefon) kullanarak aracınızı kilitleyemezsiniz:

- Akıllı anahtar araç içindeyse.
- Motor Çalıştırma/Durdurma düğmesi ACC veya ON konumundadır.
- Kapılardan biri, kaput veya bagaj kapağı açık.

### **• Aracın çalıştırılması**

Kayıtlı dijital anahtarınızı (anahtar kart) araç kimlik doğrulama alanının (kablosuz şarj alanı) üzerine yerleştirdikten sonra fren pedalına basınız ve ardından da Motor Çalıştırma/Durdurma düğmesine basınız.

Aracı çalıştırmak için gereken temel adımlar ile ilgili daha fazla detay öğrenmek için 6. bölümdeki "Motor Çalıştırma/Durdurma düğmesi" kısmına bakınız.

### **! UYARI**

Kayıtlı anahtar kartı, araç kimlik doğrulama alanına (kablosuz şarj alanı) yerleştirildiğinde araç çalıştırılabilir. Bu sebeple, çocukları veya sistemi kullanmayı bilmeyen kişileri ciddi yaralanma veya ölümler meydana gelebileceğinden gözetimsiz bırakmayınız. Buna ek olarak, aracınızdan inerken herhangi bir hırsızlık ihtimaline karşı kayıtlı anahtar kartınızı yanınıza alınız.

### **NOT**

- Dijital anahtar (anahtar kart) aşağıdaki koşullarda çalışmayabilir:
  - Dijital anahtar (anahtar kart), kapı kolu kimlik doğrulama alanına veya araç kimlik doğrulama alanına (kablosuz şarj alanı) düzgün bir şekilde yerleştirilmemiştir.
  - Dijital anahtar (anahtar kart) kredi kartları gibi NFC özellikli kartların veya akıllı telefonların yanında bulunuyorsa.

Eğer dijital anahtar (anahtar kart) çalışmazsa, dijital anahtar (anahtar kart) kapı kolu kimlik doğrulama alanından uzaklaştırdıktan sonra (0,1 m'den fazla) yeniden deneyiniz.
- Çarpışmalar dijital anahtar (anahtar kart) hasara yol açabilir. Dijital anahtar (anahtar kart) hasarlıysa, dijital anahtar (anahtar kart) yenisiyle değiştiriniz ve yeniden kaydediniz.
- Uzun süre boyunca yüksek sıcaklığa maruz kalması dijital anahtar (anahtar kart) arızalanmasına neden olabilir. Dijital anahtar (anahtar kart) doğrudan güneş ışığına veya yüksek sıcaklığa maruz bırakılmaya özen gösteriniz.
- Dijital anahtar (anahtar kart) sürüş sırasında araç içi kimlik doğrulama alanı (kablosuz şarj alanı) üzerinde bırakmak dijital anahtar (anahtar kart) arızalanmasına neden olabilir. Aracı çalıştırdıktan sonra dijital anahtar (anahtar kart) araç içi doğrulama alanından (kablosuz şarj alanı) kaldırınız.
- Dijital anahtar (anahtar kart) akıllı telefonu şarj etmeden önce akıllı telefondan çıkarınız. Eğer dijital anahtar (anahtar kart) akıllı telefon şarj edildiği sırada akıllı telefon ile araç içi kimlik doğrulama alanı (kablosuz şarj alanı) arasında bulunuyorsa, dijital anahtar (anahtar kart) arızalanabilir. Örneğin, akıllı telefon şarj edilirken dijital anahtar (anahtar kart) akıllı telefon kılıfının arkasında bulunması durumunda.

## Kendi dijital anahtarınızı silme (anahtar kart)



1. Akıllı anahtarla motoru çalıştırınız. Akıllı anahtarınızı araçtayken yanınızda buldurunuz.
2. Bilgi ve eğlence sisteminin ayarlar menüsünden **Ayarlar > Araç > Dijital Anahtar > NFC anahtar kartı > Sil** öğelerini seçiniz.
  - Eğer herhangi bir kayıtlı dijital anahtar (anahtar kart) bulunmuyorsa, "Sil" düğmesi devre dışı olacaktır.

## Kişiselleştirilmiş profil ve araç ayarları

Sürücü 1 ve Sürücü 2 için kayıtlı dijital anahtar (akıllı telefon) profilleri ayarlayabilirsiniz. Dijital anahtar (akıllı telefon) kullandığınızda araç, kullanıcı tanımlı kişiselleştirilmiş profile ayarlanabilir (araç ayarları ve ses tercihleri gibi öğeler dahil).

## Profil bağlama/ Bağlantı kesme

### Kullanıcı profili nasıl bağlanır

1. Bilgi ve eğlence sistemindeki Ayarlar menüsünden **Ayarlar > Kullanıcı profili > Profil ayarları > Dijital Anahtar (Akıllı Telefon) Bağla** öğelerini seçiniz.
2. Kayıtlı akıllı telefonun dijital anahtarı ile kullanıcı profilini eşleştirmek için "**Bağla**" öğesini seçiniz.
3. Bilgi ve eğlence sistemi ekranında görünen mesaja uygun olarak talimatları uygulayınız.

### Kullanıcı profilinin bağlantısı nasıl kesilir

Bilgi ve eğlence sistemindeki Ayarlar menüsünden **Ayarlar > Kullanıcı profili > Profil ayarları** öğelerini seçiniz ve "**Dijital Anahtar (Akıllı Telefon) Bağla**" öğesinin seçimini kaldırınız.

- Bağlantıyı kesmek yalnızca halihazırda bağlı olan bir kullanıcı profili bulunduysa mümkündür.

## i Bilgilendirme

- Kullanıcı profili, tek bir akıllı telefona bağlı olan Sürücü 1 ile Sürücü 2'ye aynı anda bağlanamaz. Kişiselleştirme fonksiyonu en son bağlanan kullanıcı profili ile çalışır ve bir önceki bağlı kullanıcı profili otomatik olarak iptal edilir.
- Kullanıcı profil bağlantısı yalnızca dijital anahtar araca kaydedildiğinde çalışır.
- Dijital anahtar (anahtar kart) bir kullanıcı profili ile eşleştiremez.
- Eğer akıllı telefondaki kullanıcı profiline bağlı olan dijital anahtar silindiyse, dijital anahtarın yeniden kaydedilmesi ve kullanıcı profilinin yeniden bağlanarak kişiselleştirilmesi gerekir.

### Araç kişiselleştirme özelliğinin kullanımı

- Dijital anahtara bağlı olan kişiselleştirme fonksiyonu, profile bağlı olan akıllı telefon kapıları kilitlemek veya kilitleri açmak amacıyla dış kapı kolu kimlik doğrulama alanına yerleştirildiğinde çalışır.
- Dijital anahtar tarafından ayarlanan profil, bilgi ve eğlence sisteminden manuel olarak değiştirilebilir.
- Dijital anahtar kullanılarak yapılan kişiselleştirme fonksiyonu, dijital anahtarın bilgi ve eğlence sistemindeki profil menüsüne bağlanmasından sonra çalıştırılabilir.
- Kişiselleştirme fonksiyonu yalnızca araç OFF konumdayken veya aracın uzaktan çalıştırıldığı durumlarda çalışır. Araç uzaktan çalıştırılmadıysa, kişiselleştirme fonksiyonu dijital anahtar ile çalışmayacaktır.

### **i** Bilgilendirme

Kapı kilidi açma/kilitleme sistemine göre kullanıcı profili oluşturma işlemi aşağıdaki gibidir:

Özellik	Kişiselleştirme İşlemi
Başlangıç değeri	Misafir
Profile bağlı akıllı telefon anahtarı	Bağlı profil
Profilden bağlantısı kesilmiş akıllı telefon anahtarı	Yakın zamanda etkinleştirilmiş profil
NFC anahtar kartı	
Akıllı anahtar	

## Dijital anahtarla araç kişiselleştirmesi

Araçtaki mevcut kişiselleştirme fonksiyonu aşağıdaki gibidir:

Sistem	Kişiselleştirme Ögesi	
Bilgi ve eğlence sistemi araç ayarları	Lamba	Tek dokunuşlu sinyal lambalarının yanıp sönme sayısı
	Gösterge Paneli	Gösterge panelindeki bilgi ekranı, Ses düzeyi, Karşılama sesi
	Koltuk/Ayna	Koltuk konumu, Dikiz aynası konumu, Kolay Erişim
		Akıllı sürüş pozisyonu yardımı (IMS)
Kapı	Otomatik kapı kilitleme/kilidini açma	
Bilgi ve eğlence sistemi	Navigasyon	Navigasyon sisteminin tercih edilen ses düzeyi, En son gidilen yer
	Kullanıcı ön ayarı	Benim menüm listeleme ayarları, Radyo ön ayarı
	Telefon bağlantılabirliği	Tercihli Bluetooth bağlantısı Carplay/Android Auto Açma/Kapatma
Klima	Çalışma şartları	Aşağıdaki fonksiyonların en son ayarlanan çalışma ayarları: Sıcaklık, AUTO, hava akışı yönü, hava hacmi, klima, hava giriş kontrolü, SYNC, Ön cam buz çözücü, OFF

### ⚠ DİKKAT

Kapıları kilitledikten veya kilidini açtıktan sonra veya akıllı anahtarla aracı çalıştırdıktan sonra dijital anahtarı araç içinde bırakırsanız, kapılar merkezi kapı kilidi aracılığıyla kilitlenebilir. Lütfen dijital anahtarı her zaman yanınızda taşıyınız.

### *i* Bilgilendirme

Yazılım güncellemelerinden sonra bilgi ve eğlence sistemi değişebilir. Daha fazla bilgi için, bilgi ve eğlence sistemi birlikte verilen kılavuza ve hızlı başvuru kılavuzuna bakınız.

## İkinci el araç/Dijital Anahtar bakımı

### ***İkinci el araç satın alma***

Eğer dijital anahtar cihazlarından herhangi biri (akıllı telefon, anahtar kart) araca kaydedilmişse, "**Dijital Anahtar kaydedildi**" mesajı kapıların kilidi açıldıktan sonra, Motor Çalıştırma/Durdurma düğmesi ON konumundayken bilgi ve eğlence sistemi ekranında veya gösterge panelinde bir kez gösterilir. İkinci el bir aracı satın alırken, mesajları kontrol etmeyi ve bir önceki kullanıcı tarafından kaydedilen akıllı telefon anahtarı ve anahtar kartını sildiğinizden emin olunuz.

Araç ile birlikte anahtar kart verilirse, düzgün şekilde çalışıp çalışmadığını kontrol ediniz.

### ***Dijital anahtar bakımı***

Eğer Dijital Anahtar sisteminizin onarılmasını veya değiştirilmesini istiyorsanız, akıllı telefon anahtarınızın halen etkin olduğundan emin olunuz. Telefonunuzu Bluetooth uygulamasını kullanarak yeniden eşleştirmeniz gerekebilir.

## Sistem sınırlamaları

- Akıllı telefonlardaki Bluetooth Uygulaması ve anahtar kart aşağıdaki durumlarda çalışmayabilir:
  - Akıllı telefon bataryası veya araç bataryası boşalmışsa.
  - Akıllı telefon ayarlarında NFC veya Bluetooth devre dışıysa.
  - Anahtar kart bir cüzdanın veya kart tutucunun içindeyse veya diğer kartlar ile üst üste gelmişse.
  - Eğer kablosuz iletişim sağlayan bir akıllı telefon kılıfı veya metal bir kılıf kullanıyorsanız, akıllı telefon kılıfınızı çıkarınız.
- Araç aşağıdakilerden herhangi birinin meydana gelmesi halinde akıllı telefon aracılığıyla kontrol edilemeyebilir:
  - Diğer akıllı telefon fonksiyonları (aramalar, acil durum araması, ses çalma veya NFC ödeme), uygulamalar veya kablosuz kulaklıklar çalışmaktaysa.
  - Üreticiye göre, temel ayarlar veya uygulama başlatma gibi dijital anahtar uygulamalarının fonksiyonu önceki politikayla sınırlıdır.

## Kapı kilitleri

### Kapıların dışarıdan kilitlenmesi

#### Mekanik anahtarın kullanımı

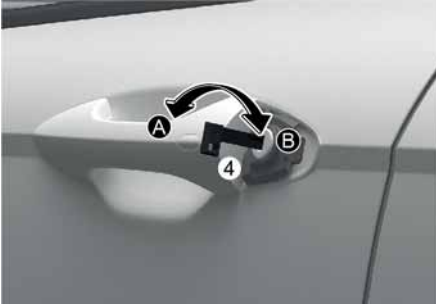
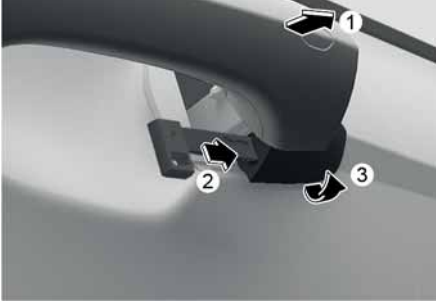

[A] Kilitleme  
[B] Kilit Açma

Kilidi açmak için:

1. Kapı kolunu (1) çekiniz.
2. Bir mekanik anahtar ile, kapağın altında bulunan serbest bırakma düğmesine (2) basınız.
3. Kapağı kaldırmak için serbest bırakma düğmesine basmaya devam ederken dikkatlice kapağı (3) çıkarınız ve anahtar silindiri ortaya çıkarınız.
4. Mekanik anahtarı anahtar silindirine yerleştiriniz ve aracın kilidini açmak için saat yönünde (4) ve aracı kilitlemek için ise saat yönünün tersine çeviriniz.

Kapı kilitleri bir kez açıldıktan sonra, kapılar kapı kolları çekilerek açılabilir.

### i Bilgilendirme

Mekanik anahtar kullanılarak yalnızca sürücü kapısı kilitlenebilir/kilidi açılabilir.

### NOT

- Anahtar silindir kapağını çıkarırken plastik malzemeyi çizmemeye veya kırılmaya özen gösteriniz.
- Anahtar silindir kapağının donmuş olması ve kolayca kaldırılamaması durumunda, kapağın üzerine hafifçe vurunuz veya ellerinizi çevresine koyarak ve üzerine sıcak hava üfleyerek kapağı ısıtmaya çalışınız.
- Kapıya ve kapı koluna aşırı kuvvet uygulamayınız.

### Kapı kollarındaki buzları gidermek

Kapı kolunun iç kısmı soğuk kış mevsimlerinde donabilir. Buzu gidermek için kapı koluna yumruğunuzun avuç içi tarafıyla hafifçe vurunuz.

Kapı kolundaki buzları gidermek için aşağıdaki talimatları uygulayınız.

1. Kapı kolunun çevresine avuç içilerinizle vurarak kapı kolu içerisindeki buzları gideriniz.
2. Kapı kolunun buzdan kurtulduğuna gördüğünüzde kapı kilitlerini açınız. Kapı kolu buzdan kurtulmazsa, kolun etrafına vurmaya devam ediniz ve buzları gideriniz.
3. Kapı kolunu tutunuz ve kapıyı birkaç kez açıp kapatarak kalan buzları gideriniz.

### ⚠ DİKKAT

- Üzerinizde aksesuarlar bulunurken veya başka nesnelere elinizdeki iken araca hafifçe de olsa vurmayınız. Boyaya zarar verebilir.
- Araca aletlerle veya aşırı güç uygulayarak vurmayınız. Araç gövdesinde göçük oluşabilir. Kapının üzerine güçlü bir şekilde tıklayınız.

### Akıllı anahtarın kullanımı

Daha fazla bilgi edinmek için, bu bölümdeki "Akıllı anahtar" konusuna bakınız.

### i Bilgilendirme

- Soğuk ve nemli havalarda, kapı kilidi ve kapı mekanizmaları, donma nedeniyle, düzgün çalışmayabilir.
- Kapının, araç anahtarı ya da kapı kilitleme düğmesi ile birkaç kere üst üste hızla açılıp kilitlemesi halinde, devrenin korunması ve sistem bileşenlerinin zarar görmemesi için, sistem geçici olarak çalışmayı durdurabilir.

### Acil durumlarda

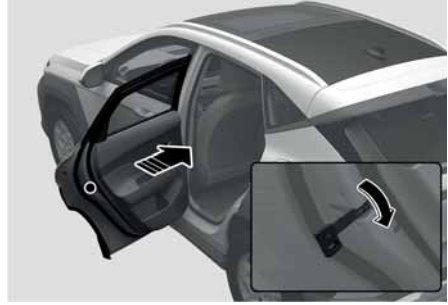

Akünün boşalması gibi acil durumlarda kapı(lar)ı kilitlemenin tek yolu, kapıları mekanik anahtar ile dış anahtar deliklerinden kilitlemektir.

Dış anahtar deliği olmayan kapılar aşağıdaki gibi kilitlelenebilir:

1. Kapıyı açınız.
2. Anahtarı acil durum kapı kilidinin deliğine yerleştiriniz ve anahtarı kilitleme konumuna doğru çeviriniz.
3. Kapıyı güvenli şekilde kapatınız.

### i Bilgilendirme

Elektrikli kapı kilitleme anahtarı çalışmıyorsa (örn. aracın aküsü boşaldığı için) ve bagaj kapağı kapalıysa, elektrik yeniden sağlanana kadar bagaj kapağını açamazsınız.

## Kapı kilitlerinin aracın içeri- sinden açılıp kapatılması

### İç Kapı kolu ile



### Ön kapı

Kapı kilitli olduğu zaman, iç kapı kolu çekildiğinde, kapının kilidi açılır.

### Arka kapı

Kapı kilitli olduğu zaman, iç kapı kolu çekildiğinde, kapının kilidi açılır. Eğer iç kapı kolu bir defa daha çekilirse, kapı açılır.

## Merkezi kapı kilitleme/açma sistemi ile

### Sürücü kapısı



Düğmenin (🔑) kısmına (1) basıldığı zaman, aracın bütün kapılarının kilidi açılır.

- Eğer kapılardan biri açıksa, kapı kilitleme düğmesine (1) basılsa bile kapılar kilitlenmez.

Düğmenin (🔒) kısmına (2) basıldığı zaman, aracın bütün kapılarının kilidi açılır.

### ⚠ UYARI

- Araç hareket halindeyken kapıları daima kapatınız ve kilitleyiniz. Kapıların kilitleri açık ise, bir çarpışma durumunda araçtan dışarı fırlama riski artar.
- Araç hareket halinde iken sürücü veya yolcu kapı iç kolunu çekmeyiniz.

### ⚠ UYARI

Yaşlıları, çocukları veya hayvanları aracınızda yalnız bırakmayın. Kapalı bir aracın içi aşırı sıcak olabileceği için, bu durumda araç içinde bırakılan ve dışarı çıkamayan yaşlılar, çocuklar veya hayvanlar ciddi şekilde zarar görebilir veya ölebilirler.

### ⚠ UYARI

Aracınızı daima düzgün şekilde park ediniz. Fren pedalına basınız, vitesi P (Park) konumuna getiriniz, el frenini çekiniz, Motor Çalıştırma/Durdurma düğmesini OFF konumuna getiriniz, tüm camları kapatınız, tüm kapıları kilitleyiniz ve anahtarlarınızı her zaman yanınızda bulundurunuz.

### ⚠ UYARI

Kapıları açarken dikkatli olunuz ve ciddi yaralanmalar ve ölümlerin önüne geçmek için araca yaklaşmakta olan herhangi bir araç, motosiklet, bisiklet ve yaya olup olmadığına bakınız.

### *i* Bilgilendirme

Otomatik kapı kilidinin çalışmaması durumunda araçtan çıkmak için:

- Kapı açma fonksiyonunu tekrar deneyiniz (elektronik olarak ve elle) aynı anda kapı kolunu çekiniz.
- Diğer kapı kilitlerini ve kollarını deneyiniz.
- Sürücü camını indiriniz ve kapıyı dışarıdan açmak için mekanik anahtarı kullanınız.

## Otomatik Kapı kilitleme/kilit açma özellikleri

+Varsa

### *Darbeye duyarlı kapı kilit açma sistemi*

Bir çarpışma hava yastıklarının açılmasına neden olduğunda tüm kapıların kilidi otomatik olarak açılır.

### Deadlocks (Sabit Kilitleme)

+Varsa

Bazı araçlar bir deadlock (sabit kilitleme) sistemi ile donatılmıştır. Araç güvenliğine ilave bir önlem sağlayan deadlock sistemi devreye girdikten sonra, bir kapının içerden veya dışardan açılmasını önler.

Sabit kilitleme sistemi ile bir aracı kilitlemek için, kapılar mutlaka akıllı anahtar kullanılarak kilitlenmelidir. Aracın kilidini açmak için, akıllı anahtar mutlaka tekrar kullanılmalıdır.

## Arka kapı çocuk emniyet kilitleri

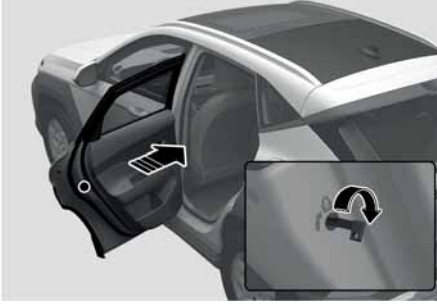

Çocuk emniyet kilidi, arkada oturan çocukların arka kapıları açmalarını önlemek içindir.

Araçta çocukların olduğu zamanlarda, arka kapı emniyet kilitlerinin kullanılması gereklidir.

Çocuk emniyet kilidi, her arka kapının kenarına yerleştirilmiştir. Çocuk emniyet kilidi kilitli konumdayken, iç kapı kolu çekilse bile arka kapı açılmaz.

Çocuk emniyet kilidini kilitlemek için, deliğe küçük düz bıçaklı bir gereç (ör. tornavida veya benzeri) yerleştiriniz ve gösterildiği gibi çevirerek kilitleme konumuna getiriniz.

Arka kapının aracın içinden açılması için, çocuk emniyet kilidini açınız.

### ⚠ UYARI

Çocukların araç hareket halindeyken arka kapıları açmasına kesinlikle izin vermezsiniz. Araçtan düşebilirler. Araçta çocukların olduğu zamanlarda, mutlaka arka kapı emniyet kilitlerini kullanınız.

## Hırsızlık alarm sistemi

Bu sistem aracınızı ve kıymetli eşyalarınızı korumaya yardım eder. Aşağıdakilerden biri meydana gelirse, bir korna sesi duyulur ve dörtlü flaşörler sürekli yanıp söner:

- Bir kapının akıllı anahtar kullanmadan açılması.
- Bagaj kapağının akıllı anahtar kullanmadan açılması.
- Araç kaputu açılır.

Alarm 30 saniye devam eder, sonra sistem sıfırlanır. Alarmı kapatmak için, kapıları akıllı anahtar ile açın.

Kapıları ve bagaj kapağı kilitledikten 30 saniye sonra, hırsızlık önleyici alarm sistemi otomatik olarak ayarlanır. Sistemin etkinleşmesi için aşağıdakilerden biriyle kapıları ve bagaj kapağını aracın dışından kilitlemeniz gerekir:

- Akıllı anahtarı kullanınız.
- Yanınızda bulunan akıllı anahtar ile dış kapı kolundaki düğmeye basınız. (Düğme ile kullanılabilir)
- Yanınızda bulunan akıllı anahtar ile dış kapı kolundaki dokunmatik sensöre dokununuz. (dokunmatik sensör ile kullanılabilir)

Sistemin devreye girdiğini göstermek için dörtlü flaşörler yanıp söner ve uyarı alarmı bir kez çalar.

Güvenlik sistemi devreye girdiğinde, akıllı anahtar kullanılmadan herhangi bir kapı, bagaj kapağı veya kaput açılırsa alarm devreye girer.

Kaput, bagaj kapağı veya kapılar tamamen kapatılmazsa, Hırsızlık Önleyici Alarm Sistemi devreye girmez. Sistem devreye girmezse, kaputun, bagaj kapağının veya kapıların tamamen kapalı olduğundan emin olunuz.

Bu sistemi değiştirmeye veya başka bir cihaz ilave etmeye kalkışmayınız.

## *i* Bilgilendirme

- Tüm yolcular araçtan çıkmadan önce, kapıları kilitlemeyiniz. Sistem devreye girdikten sonra bir kapı açılırsa, alarm etkinleştirilir.
- Aracın alarmı akıllı anahtarla devre dışı bırakılmadı ise, kapıları mekanik anahtarla açın ve Motor Çalıştırma/Durdurma düğmesini ON (AÇIK) konuma getiriniz (uzaktan kumandalı anahtar için) veya akıllı anahtarla Motor Çalıştırma/Durdurma düğmesini kullanarak motoru çalıştırınız.
- Aracın kilidinin açılmasıyla sistem devre dışı kalırsa ve kapılardan herhangi biri veya bagaj kapağı 30 saniye içinde açılmazsa, kapılar yeniden kilitlenir ve sistem otomatik olarak yeniden devreye girer.

## *i* Bilgilendirme



Hırsızlık alarm sistemi ile donatılmış araçlarda aşağıdaki bilgilerin bulunduğu bir etiket vardır:

1. UYARI
2. GÜVENLİK SİSTEMİ

## Arka Koltuk Yolcu Alarmı (ROA)

Arka Koltuk Yolcu Alarmı sürücüyü arka koltukta yolcu olduğunu unutarak aracı terk etmesini engellemek için verilir.

### **Sistem ayarları**

Arka Koltuk Yolcu Alarmının, bilgi ve eğlence sistemindeki Ayarlar menüsünden etkinleştirilerek kullanılması gerekir. Seçiniz:

**Ayarlar > Araç > Pratik ayarlar > Arka Koltuk Yolcu Alarmı**

## *i* Bilgilendirme

Yazılım güncellemelerinden sonra bilgi ve eğlence sistemi değişebilir. Daha fazla bilgi için, bilgi ve eğlence sistemi birlikte verilen kılavuza ve hızlı başvuru kılavuzuna bakınız.

### **Sistemin çalışması**

Motoru durdurup arka kapıyı açıp kapatıktan sonra sürücü kapısını açtığınızda, gösterge panelinde 'Arka koltukları kontrol ediniz' uyarı mesajı belirir.

## *i* Bilgilendirme

Uyarı mesajını kapatmak için **OK** düğmesine basınız.



### ⚠ UYARI

Aracınızdan ayrılmadan önce daima arka koltukları kontrol ediniz.

Arka Koltuk Yolcu Alarmı sistemi, arka koltukta nesnelerin veya yolcuların olduğunu gerçekten algılamaz, yalnızca arka kapının açılıp kapanma kayıtlarını inceleyerek arka koltuğu kontrol etmenizi önerir.

### i Bilgilendirme

Arka kapının açılma ve kapanma kaydı yalnızca sürücü aracın motorunu kapattığında ve araç kapılarını kilitlediğinde sıfırlanır. Arka kapı yeniden açılmasa bile, arka kapı kaydı sıfırlanmadıysa bir uyarı verilebilir. Buna örnek olarak, Arka Koltuk Yolcu Alarmı devreye girdikten sonra sürücü, kapıyı açıp kapıları kilitlemeden araçtan ayrılırsa yeniden bir uyarı verilebilir.

## Entegre Bellek Sistemi (IMS)

+Varsa



Sürücü koltuğu için Entegre Bellek Sistemi, bazı modellerde mevcuttur ve sürücünün tek düğmeyle aşağıdaki hafıza ayarlarını kaydetmesine ve bu ayarları geri çağırmasına olanak tanır.

- Sürücü koltuk pozisyonu
- Dikiz aynası konumu (varsa)

### ⚠ UYARI

Entegre Bellek Sistemini ciddi yaralanmaların veya ölümlerin önüne geçmek için araç hareket halinde iken asla çalıştırmayınız.

### i Bilgilendirme

- Batarya çıkartıldığında, bellekte kaydedilmiş ayarlar da silinir.
- Eğer Entegre Bellek Sistemi normal şekilde çalışmazsa, yetkili bir HYUNDAI bayisi ile iletişime geçmenizi öneririz.

## Sürücü koltuğu pozisyonlarının hafızaya kaydedilmesi

1. Motor Çalıştırma/Durdurma düğmesinin ON konumunda olduğundan ve vitesin P (Park) konumunda olduğundan emin olunuz.
2. Sürücü koltuğunu ve dış dikiz aynasını istediğiniz konuma ayarlayınız.
3. (1 veya 2) hafıza düğmelerinden birine basılı tutunuz. Sistem, başarılı bir depolama yapıldığında bir kez bip sesi verir.
4. Bilgi ve eğlence ekranında "**Sürücü 1 (veya 2) ayarları kaydedildi**" mesajı görünür.

## Koltuk pozisyon hafızasını çağırma

1. Motor Çalıştırma/Durdurma düğmesinin ON konumunda olduğundan ve vitesin P (Park) konumunda olduğundan emin olunuz.
2. İsteddiğiniz hafıza düğmesine basınız (1 veya 2). Sistem bir kez "bip" sesi verir ve ardından sürücü koltuğunun konumu ve dış dikiz aynasının konumu otomatik olarak önceden kaydedilen konumlara göre ayarlanır.
3. Bilgi ve eğlence ekranında "**Sürücü 1 (veya 2) ayarları uygulandı**" mesajı görünür.

### **i** Bilgilendirme

- 1 hafıza düğmesinin ayarları geri çağırılırken 2 hafıza düğmesinin IMS ayarlarını geri çağırarak için, IMS ayarlamalarını durdurmak üzere 1 hafıza düğmesine basınız ve ardından da 2 hafıza düğmesine basınız.
- IMS, koltuk ve aynaları ayarlarken sürücü de koltuk ve dikiz aynalarını ayarlarsa, sistem ayarlamaları durdurur.

## Entegre Bellek Sistemini Sıfırlama

1. Vitesin P (Park) konumunda ve motorun da ON konumunda olduğundan emin olduktan sonra sürücü kapısını açınız.
2. Sürücü koltuğunu ve koltuk arkalığını en ön konuma ayarlayınız.
3. 1 veya 2 hafıza düğmelerinden biri ile sürücü koltuğunu öne alma svicini aynı anda basılı tutunuz.

## Entegre Bellek Sistemini sıfırlarken

Bir bildirim sesi duyulur ve koltuk en ön konuma ayarlanır. Daha sonra koltuk ve koltuk arkalığı varsayılan merkez konumuna geçer.

Sıfırlama işlemi ve bildirim sesi aşağıdaki durumlarda durabilir:

- Hafıza düğmesine tekrar basıldığında.
- Koltuk kontrol düğmesine basıldığında.
- Vites P (Park) konumundan çıkartıldığında.
- Aracın hızı 3 km/saati aşarsa.
- Sürücü kapısı kapalı ise.

### **NOT**

- Eğer koltuk hareketi veya bildirim sesi işlem tamamlanmadan önce kesilirse, sıfırlama işlemi yeniden başlatınız.
- IMS'i sıfırlamadan önce sürücü koltuğu üzerinde veya çevresinde herhangi bir nesne olmadığından emin olunuz.
- IMS sıfırlandıktan sonra, hafızada bulunan konumların geri çağırılması için sürücü koltuğu yeniden ayarlanmalı ve bu ayarlar kaydedilmelidir.

## Koltuğa kolay erişim işlemi

Varsa

Kolay koltuk geçişi, sürücü koltuğunu otomatik olarak aşağıdaki şekilde hareket ettirir:

### • Araçtan inme (sürücü koltuğu):

Vites P (Park) konumunda ve sürücü kapısı açıkken Motor Çalıştırma/Durdurma düğmesi LOCK/OFF konumundayken, sürücü koltuğu arkaya doğru hareket eder.

Kolay Koltuk Geçişi işlemi, sürücü koltuğu konumunun ayarı zaten ulaşabileceği maksimum geri hareket menziline ulaştığında sınırlandırılabilir.

### • Araca binme (sürücü koltuğu):

Motor Çalıştırma/Durdurma düğmesi ACC, ON veya START konumundayken veya akıllı anahtar üzerinizdeyken Motor Çalıştırma/Durdurma düğmesi LOCK/OFF konumuna alınıp sürücü kapısı kapatıldığında sürücü koltuğu ileri doğru hareket eder.

### • Bilgi ve eğlence sistemindeki Ayarlar menüsünden Kolay Koltuk Geçişi özelliğini ayarlayabilirsiniz. Seçiniz:

- **Ayarlar > Araç > Koltuk > Kolay Koltuk Geçişi > Sürücü kolay koltuk geçişi > Geniş/Normal/Kapalı**

## Bilgilendirme

Yazılım güncellemelerinden sonra bilgi ve eğlence sistemi değişebilir. Daha fazla bilgi için, bilgi ve eğlence sistemi birlikte verilen kılavuza ve hızlı başvuru kılavuzuna bakınız.

## UYARI

Yaralanmalar veya maddi hasarların önüne geçmek için, sürücü tarafındaki arka koltukta veya koltuğun altındaki zeminde yolcu veya nesne olup olmadığına dikkat ediniz. Ön koltuğun hareket etmesini durdurmak için sürücü koltuğu kontrol düğmelerinden herhangi birine basınız.

## Direksiyon simidi

### Motor Tahrikli Hidrolik Direksiyon (MDPS)

Bu sistem direksiyonu çevirmenize yardımcı olur. Motor durdurulmuşsa veya elektrik destekli direksiyon sistemi çalışmaz hale gelirse, araca halen yön verebilirsiniz ama bunun için daha fazla güç kullanmanız gerekir.

Aracın normal seyri sırasında direksiyon ağırlığında bir değişiklik fark ederseniz, aracınızı bir HYUNDAI yetkili bayisinde kontrol ettirmenizi öneririz.

### DİKKAT

Motor Tahrikli Hidrolik Direksiyon normal şekilde çalışmazsa, gösterge panelinde  gösterge lambası yanar ve "**Motor tahrikli hidrolik direksiyonu kontrol edin**" mesajı görülür. Araca yön verebilirsiniz, fakat bu sebeple direksiyon ağırlaşabilir. Aracınızı vakit kaybetmeden bir HYUNDAI yetkili servisine götürüp sistemi kontrol ettirmenizi öneririz.

### **i** Bilgilendirme

Aracın normal çalışması sırasında aşağıdaki belirtiler meydana gelebilir:

- Motor Çalıştırma/Durdurma düğmesi ON (AÇIK) konumuna getirildikten hemen sonra direksiyon ağırlaşabilir.

Bu, MDPS sistemi arıza teşhis sürecini yerine getirirken meydana gelir. Arıza teşhis süreci tamamlanınca, direksiyon için gereken kuvvet normal durumuna döner.

- Batarya voltajı düşük olduğunda, direksiyonun hareketi daha çok kuvvet gerektirebilir. Ancak, bu geçici bir durumdur, dolayısıyla batarya şarj edildikten sonra normal durumuna geri dönecektir.
- Motor Çalıştırma/Durdurma düğmesinin "ON veya "OFF konumuna getirilmesinden sonra MDPS rölesinden bir klik sesi gelebilir.
- Araç dururken veya çok düşük hızdayken EPS motor sesi duyulabilir.
- Düşük sıcaklıkta direksiyonu çalıştırırken anormal sesler gelebilir. Sıcaklık yükseldiğinde, bu ses yok olur. Bu normal bir durumdur.
- MDPS (Motor Tahrikli Hidrolik Direksiyon) tarafından bir hata tespit edildiğinde, direksiyon destek fonksiyonu devreye girmez. Gösterge paneli göstergeleri lambaları yanabilir veya direksiyon ağırlaşabilir. Eğer bu belirtiler gözlemlenirse, aracı olabildiğince çabuk şekilde güvenli bir konuma sürünüz. Aracınızı biran önce HYUNDAI yetkili servisine kontrol ettirmenizi öneririz.

### **Yükseklik ayarlı/Teleskopik direksiyon**

Direksiyon simidini yüzünüze değil, göğsünüze doğru gelecek şekilde ayarlayınız. Gösterge panelindeki gösterge lambalarını ve göstergeleri görebildiğinizden emin olunuz. Ayarlamadan sonra, yerine oturması için direksiyon simidini aşağı ve yukarı doğru hareket ettiriniz.

Direksiyonun konumunu daima aracı sürmeye başlamadan önce ayarlayınız.

### **⚠ UYARI**

Araç hareket halindeyken direksiyon simidini kesinlikle ayarlamaya kalkışmayınız. Aksi halde aracın kontrolünü kaybedebilirsiniz ve çarpışmaya neden olabilirsiniz.

### **NOT**

Direksiyon simidi yüksekliğini ayarlarken, ayar mekanizması zarar görebileceğinden, lütfen sertçe itme ve çekme yapmayınız.

## El ile ayarlama



Direksiyon simidi açısını ve yüksekliğini ayarlamak için:

1. Kilit açma kolunu (1) aşağı doğru çekiniz.
2. Direksiyon simidini istenen açı (2) ve ileri/geri mesafeye (3) ayarlayınız.
3. Direksiyon simidini yerinde kilitlemek için, kilit açma kolunu yukarı çekiniz.

### **i** Bilgilendirme

Kilit açma kolu bazen tam olarak devreye girmeyebilir. Kilitleme/kilit açma kolunu aşağı çekip direksiyonu yeniden ayarlayınız, ardından kilitleme/kilit açma kolunu tekrar yukarı iterek direksiyonu sabitleyiniz.

## Direksiyon simidi ısıtıcısı

+Varsa

Tip A



B Tipi



Motor Çalıştırma/Durdurma düğmesi ON konumundayken veya motor çalışırken, direksiyon simidini ısıtmak için direksiyon simidi ısıtıcısının düğmesine basınız.

Düğmenin üzerindeki ışık yanar.

Direksiyon simidi ısıtıcısını kapatmak için düğmeye tekrar basınız. Düğme üzerindeki ışık söner.

### **NOT**

- Isıtmalı direksiyon simidi sistemine zarar gelmemesi için direksiyon simidi üzerine herhangi bir kılıf veya aksesuar takmayınız.
- Direksiyon simidi yüzeyine keskin uçlu bir nesneyle vurmayınız. Bu, direksiyon simidi içerisindeki ısıtıcı parçaya hasar verebilir.

## Korna

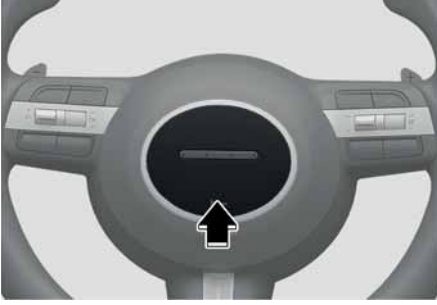

Kornayı çalmak için, direksiyonun üzerindeki korna sembolüyle gösterilen alana basınız (şekle bakınız). Korna, sadece bu alana basıldığında çalar.

### **NOT**

Kornaya şiddetli bir şekilde veya yumruk atarak basmayınız. Kornaya sivri uçlu bir nesne ile basmayınız.

### **NOT**

Direksiyon simidinin yüzeyini aşağıdaki ürünler ile temizlemeyiniz:

- Tiner, alkol ve benzin gibi organik çözücüler
- Deri temizleyici, kaplama maddesi ve cila gibi kimyasal ürünler

## Dokunsal uyarı/Direksiyon simidi titreşim uyarısı

**Varsa**

Dokunsal direksiyon simidi mevcutsa, Sürücü Destek Sistemi, sistemin tehlikeli bir durum algılaması durumunda sürücüyü uyarmak için direksiyon simidini titreştir.

### **Dokunsal uyarı ayarları**

Bilgi ve eğlence sistemindeki **Ayarlar > Araç > Sürücü asistanı > Dokunsal uyarı.**

## Aynalar

### İç dikiz aynası

Aracınızı sürmeye başlamadan önce iç dikiz aynasının doğru pozisyonda olup olmadığını kontrol ediniz. Dikiz aynasını, arka camdan gelen görüntüyü tam ortalanacak şekilde ayarlayınız.

#### ⚠ UYARI

Görüşünüzün engellenmemesine dikkat ediniz. Arka koltuğa veya yük bölümüne veya arka koltuk başlıklarının arkasına arka camdan görüşünüzü kapatacak şekilde nesneler koymayınız.

#### ⚠ UYARI

Bir kaza veya hava yastığının açılması sırasında ciddi yaralanmaları önlemek için dikiz aynasını değiştirmeyiniz ve geniş bir ayna takmayınız.

#### ⚠ UYARI

Araç hareket halindeyken aynayı kesinlikle ayarlama kalkışmayınız. Aksi halde aracın kontrolünü kaybedebilir ve kazaya neden olabilirsiniz.

#### NOT

Aynayı temizleyeceğiniz zaman, cam temizleyici ile ıslatılmış kağıt havlu veya benzeri bir malzeme kullanınız. Cam temizleyiciyi doğrudan ayna üzerine püskürtmeyiniz. Çünkü bu, sıvı temizleyicinin ayna gövdesinin içine girmesine neden olabilir.

### Gündüz/gece dikiz aynası

+Varsa



[A] Gündüz

[B] Gece

Bu ayarlamayı yola çıkmadan önce ve gündüz/gece ayar kolu gündüz konumundayken yapınız.

Gece sürüşü sırasında arkanızdaki araçların farlarından gelen ışığı azaltmak için, gündüz/gece ayar kolunu kendinize doğru çekiniz.

Gece konumundayken geri görüş netliğinin biraz azaldığını unutmayınız.

### Elektrokromik Ayna

+ Varsa



[A] Sensör

Elektrikli dikiz aynası, gece veya zayıf ışıkta sürüş koşullarında arkanızdan gelen aracın far yansımalarını otomatik olarak kontrol eder.

Motor çalışırken, dikiz aynasına monte edilmiş olan sensör tarafından yansıma otomatik olarak kontrol edilir. Sensör, aracın etrafındaki ışık seviyesini algılar ve arkanızdaki aracın far yansımalarını otomatik olarak kontrol ederek ayarlar.

Vites geri (R) konumuna getirildiğinde, sürücünün aracın arka kısmını daha iyi görebilmesi için ayna otomatik olarak en parlak ayar seviyesine geçer.

### Dış dikiz aynası



Aracınız hem sağ, hem sol dış dikiz aynaları ile donatılmıştır. Aynalar kumanda düğmesiyle ayarlanabilir. Aracınızı sürmeye başlamadan önce yan dikiz aynalarını mutlaka istediğiniz konuma getiriniz. Dış dikiz aynaları, araç otomatik araba yıkamadan veya dar bir sokaktan geçerken zarar görmemeleri için katlanabilir.

### i Bilgilendirme

Sağ ve sol dış dikiz aynalarının açısı dışbükeydir. Aynada görülen nesnelere, görünüşünden daha yakındır.

Şerit değiştirirken, dış dikiz aynalarından yararlanarak veya başınızı çevirip diğer arabaların geliş yönüne bakarak diğer araçlarla aranızdaki mesafeyi ayarladıktan sonra şerit değiştiriniz.

### ! UYARI

Aracı kullanırken dış dikiz aynalarını el ile katlamaya veya ayarlamaya kalkışmayın. Aksi halde aracın kontrolünü kaybedebilirsiniz ve kazaya neden olabilirsiniz.

**NOT**

- Ayna yüzeyinden buzuz kazımayınız. Bu, cam yüzeyine hasar verebilir.
- Ayna buzla sıkışmışsa, aynayı ayarlamak için güç kullanmayınız. Onaylı bir buz çözücü sprey (radyatör antifrizi değil) veya çok sıcak suyla sünger ya da yumuşak bez kullanınız veya aracı sıcak bir yere alıp buzun erimesini bekleyiniz.
- Aynayı aşındırıcı sert malzemelerle ve petrol bazlı temizlik ürünleriyle temizlemeyiniz.

**Dış dikiz aynasının katlanması****Dış dikiz aynasının katlanması**

1. Ayarlamak istediğiniz dış dikiz aynasını seçmek için düğmenin (1) L (Sol) veya R (Sağ) tarafına basınız.
2. Aynayı yukarı, aşağı, sola veya sağa getirmek için, ayna ayar kumanda düğmesini (2) kullanınız.
3. Ayar işleminden sonra, ayarın yanlışlıkla bozulmasını önlemek için düğmeyi (1) orta konuma getiriniz.

**NOT**

- Azami ayar açısına ulaştığında aynaların hareketi durur, fakat düğme basılı olduğu sürece motor çalışmaya devam eder. Düğmeye gereğinden uzun basmayınız, motor zarar görebilir.
- Motorunun hasar almaması için dış dikiz aynalarını güç kullanarak ayarlamayınız.

**Dış dikiz aynasının katlanması**

+ Varsa

**Katlama düğmesi**

Dış dikiz aynaları düğmeye basılarak katlanabilir veya normal konuma getirilebilir.

**Bilgi ve eğlence sistemi ayarları**

- Kapı kilidi açıldığında etkinleşir

Bilgi ve eğlence sistemindeki Ayarlar menüsünden **Ayarlar** > **Araç** > **Aydınlatmalar** > **Karşılama aynası/ışığı** > **Kapıların kilidi açılınca** öğeleri seçilirse:

- Kapı akıllı anahtar kullanılarak kilitlendiğinde veya kilidi açıldığında, ayna katlanacak veya normal konumuna gelecektir.
- Kapı, dış kapı kolundaki dokunmatik sensör ile kilitlendiğinde veya kilidi açıldığında, aynalar katlanır veya normal konumuna gelir.

- Sürücü yaklaştığında etkin

Bilgi ve eğlence sistemindeki Ayarlar menüsünden **Ayarlar > Araç > Aydınlatmalar > Karşılama aynası/işığı > Sürücü araca yaklaşınca** öğeleri seçilirse, akıllı anahtar ile araca yaklaşıldığı takdirde aynalar açılır.

### **i** Bilgilendirme

- Yazılım güncellemelerinden sonra bilgi ve eğlence sistemi değişebilir. Daha fazla bilgi için, bilgi ve eğlence sistemi birlikte verilen kılavuza ve hızlı başvuru kılavuzuna bakınız.
- Aracı 15 km/sa veya daha hızlı sürdüğünüzde güvenliğinizi için dış dikiz aynalarının otomatik katlanma fonksiyonu devre dışı kalır.

### **NOT**

Ancak, gereksiz akü boşalmasını önlemek için, motor çalışmıyorken aynalarda kapsamlı ayarlama yapmayınız.

### **NOT**

Elektrikli dış dikiz aynalarını el ile katlamayınız. Bu, motor arızasına neden olabilir.

## Arka park yardımı



Vites R (Geri) konumuna getirildiğinde dış dikiz aynaları geri geri sürüş esnasında kolaylık sağlamak için aşağı doğru döner.

Dış dikiz aynası düğmesinin (1) konumu aynaların hareket edip etmediğini gösterir.

Çalışma şekli:

- Sol/Sağ: L veya R düğmesine basıldığında, her iki dış dikiz aynası da hareket eder.
- Boş: L veya R düğmelerinden hiçbiri seçilmediğinde, dış dikiz aynaları çalışmayacaktır.

Dış dikiz aynaları aşağıdaki koşulların herhangi birisi oluştuğunda otomatik olarak orijinal konumlarına gelir:

- Motor Çalıştırma/Durdurma düğmesi OFF veya ACC konumuna getirilirse.
- Vites R (Geri) dışında herhangi bir konuma getirilirse.
- Dış dikiz aynası ayar düğmesi seçilmediği takdirde.

### **Arka park yardımı kullanıcı ayarları modu**

Dönüş yaparken, genelde aşağıya dönük olan ayna açısı ile arkayı görmekte zorlanmanız durumunda dış dikiz aynalarının açılarını değiştirebilirsiniz.

Araç ilk teslim edildiğinde, genelde aşağıya dönük ayarlanmış olan sol ve sağ dış dikiz aynalarının açısı sürücünün görüşünü iyileştirmek için farklı şekilde gelir.

1. Aracın durduğundan emin olunuz.
2. Fren pedalına basıp vitesi R (Geri) konumuna değiştiriniz. L veya R düğmelerinden birine basıldığında, her iki dış dikiz aynası da aşağıya dönük olan orijinal konumuna geçer.
3. Ayarlamak istediğiniz dış dikiz aynasını seçmek için, düğmenin L (sol) ya da R (sağ) tarafına basınız. Dış dikiz aynasını istenilen konuma ayarlamak için “▼, ▲, ◀, ▶” düğmelerine basınız.
4. Ayarlanan dış dikiz aynası konumunu kaydetmek üzere dış dikiz aynası konumlarını ayarladıktan sonra, vitesi R (Geri) dışında başka bir konuma getirin veya L ve R düğmelerini varsayılan konumlarına getiriniz (L ve R düğmelerine basılmaz).
5. Yukarıdaki 1 ila 4. adımdaki işlemleri uygulayarak diğer dış dikiz aynasını ayarlayınız.

### **Arka park yardımı kullanıcı ayarları modunu yeniden ayarlama**

Dış dikiz aynası açısını fabrika ayarına döndürmek için, vitesi R (Geri) konumuna alınız ve ayna açısını vites P (Park), N (Boş) ve D (Sürüş) konumlarında olduğundan daha yükseğe ayarlayınız.

#### **NOT**

Her iki dış dikiz aynasının da açısını değiştirirken, 1 ila 4'üncü adımlardaki işlemleri uygulayarak her seferinde tek bir taraftaki aynanın açısını değiştirmenizi öneririz.

## Camlar

Ön/Arka

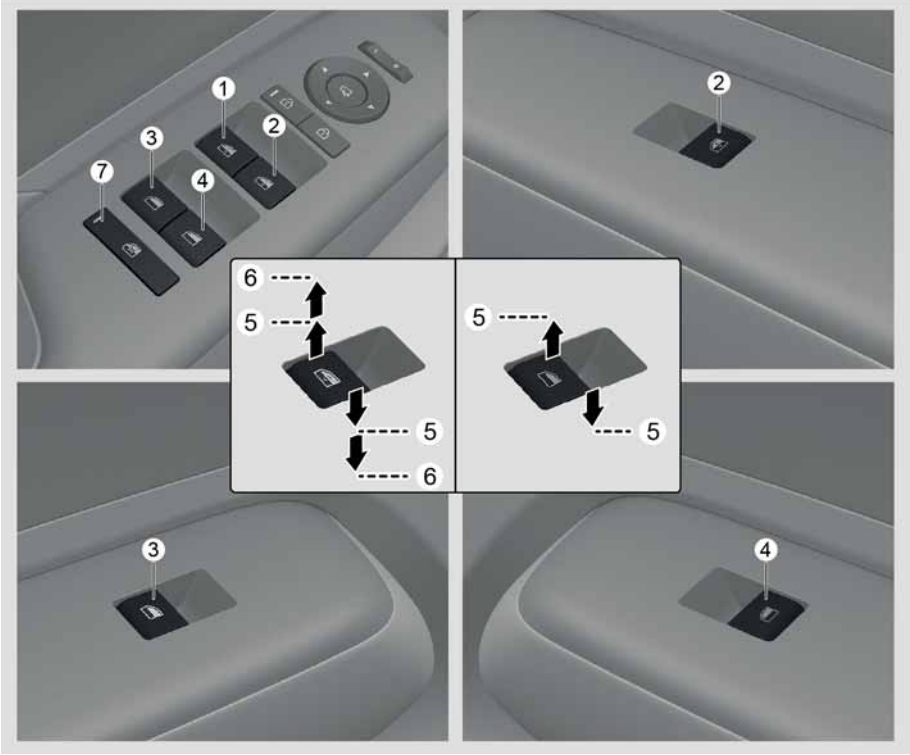

- (1) Sürücü kapısı elektrikli cam düğmesi
- (2) Ön yolcu kapısı elektrikli cam düğmesi
- (3) Arka kapı (sol) elektrikli cam düğmesi
- (4) Arka kapı (sağ) elektrikli cam düğmesi
- (5) Cam açma ve kapama
- (6) Otomatik elektrikli cam
- (7) Elektrikli cam kilit düğmesi/Elektronik çocuk güvenlik kilidi

## Elektrikli camlar

Camları indirebilmek ve kaldırmak için, Motor Çalıştırma/Durdurma düğmesi mutlaka "ON" konumunda olmalıdır. Her kapıda o kapının camını kontrol eden bir elektrikli cam düğmesi vardır. Sürücü tarafında, arka yolcu camlarının çalışmasını engelleyebilen bir Elektrikli Cam Kilit düğmesi vardır. Elektrikli camlar Motor Çalıştırma/Durdurma düğmesi ACC veya OFF konumuna getirildikten sonra yaklaşık 3 dakika kadar çalışır. Ancak, eğer ön kapılar açılırsa, Elektrikli Camlar 3 dakikalık süre içinde bile çalışmazlar.

### Cam açma ve kapama

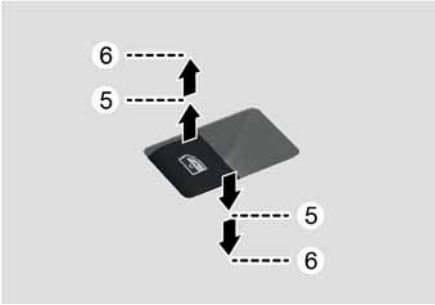

Açmak için:

Cam düğmesine aşağıya doğru ilk tutma konumuna (5) kadar basınız. Camı durdurmak için düğmeyi bırakınız.

Kapatmak için:

Cam düğmesini yukarıya doğru ilk tutma konumuna (5) kadar çekiniz. Camı durdurmak istediğiniz zaman cam düğmesini bırakınız.

## Otomatik cam kaldırma/indirme düzeneği

**Varsa**

Elektrikli cam düğmesine, ikinci tutma konumuna kadar (6) bir anlık basmak, düğme bırakılsa bile, camın tamamen açılmasını veya kapanmasını sağlar. Cam hareket ederken istenen tutma konumunda durdurmak için, düğmeyi yukarı çekiniz veya aşağıya basınız ve bırakınız.

### ! UYARI

- Çocuklar yalnız başına iken anahtarları araçta ve aracı çalışır durumda bırakmayınız. Çocuklar yalnızken camı çalıştırabilirler, bu da, ciddi yaralanmalara neden olabilir.
- Ölümlü ve ciddi kazaları önlemek için sürüş esnasında yüzünüzü, boynunuzu, kollarınızı veya gövdenizin herhangi bir uzvunu veya eşyaları camdan dışarı çıkartmayınız.

## Elektrikli camların sıfırlanması

Eğer elektrikli camlar normal çalışmıyorsa, otomatik cam sistemi aşağıdaki şekilde sıfırlanmalıdır:

1. Motor Çalıştırma/Durdurma düğmesini ON konumuna getirerek.
2. Sürücü camını kapatınız ve elektrikli cam düğmesini en az bir saniye boyunca çekiniz.

Elektrikli camlar sıfırlandıktan sonra normal çalışmıyorsa, aracınızı HYUNDAI yetkili servisinde kontrol ettirmenizi öneririz.

### ! UYARI

Camları kapatmadan önce vücut uzuvlarının veya diğer nesnelerin güvenli uzaklıkta olduğundan emin olunuz. Otomatik geri açılma özelliği elektrikli cam sisteminin sıfırlanması sırasında çalışmaz.

### Otomatik geri açılma

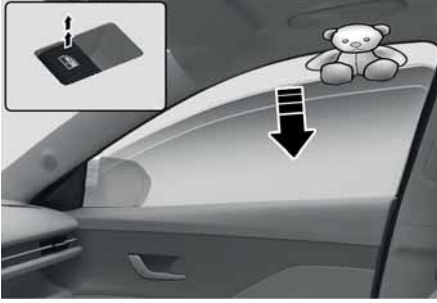

Camlar otomatik olarak kapanırken herhangi bir engel algırsa, engelin kaldırılmasını sağlamak için durur ve yaklaşık 30 cm aşağı iner.

Eğer elektrikli cam düğmesi devamlı yukarıya çekildiğinde cam dirençle karşılaşır, camın yukarıya doğru hareketi durur ve sonra yaklaşık 2,5 cm iner.

Ve eğer otomatik geri açılma özelliği ile cam indikten sonra elektrikli cam düğmesi 5 saniye içinde tekrar devamlı yukarıya çekilirse, otomatik geri açılma özelliği çalışmaz.

### *i* Bilgilendirme

Otomatik geri açılma özelliği, sadece düğme ikinci tutma konumuna çekilerek "Otomatik Kapama" özelliği kullanıldığında etkindir.

### **!** DİKKAT

Otomatik geri döndürme özelliği, gövde contası içinde yabancı bir nesne olduğunda veya cam yanlış hizalandığında çalışabilir.

### **!** UYARI

Camları kapatmadan önce, yaralanmaları veya araç hasarını önlemek için, vücut uzuvlarının veya diğer nesnelerin camdan güvenli uzaklıkta olmasına dikkat ediniz.

Cam ile cam kanalı arasına giren 4 mm'den küçük çaptaki nesneler otomatik olarak kapanan cam tarafından algılanmayabilir; bu durumda cam kapanıp ters yöne dönmaz.

### Elektrikli cam kilit düğmesi



Sürücü elektrikli cam kilitleme düğmesine basarak arka yolcu kapılarındaki otomatik cam düğmelerini etkisiz hale getirebilir.

Elektrikli cam kilitleme düğmesine basıldığında:

- Sürücünün ana kumandası bütün elektrikli camları çalıştırabilir.
- Ön yolcu kumandası, ön yolcunun elektrikli camını çalıştıramaz.
- Arka yolcu kumandası, arka yolcu elektrikli camını çalıştıramaz.

## ⚠ UYARI

Çocukların elektrikli camlarla oynamalarına izin vermeyiniz. Sürücü kapısındaki elektrikli cam kilitleme düğmesini LOCK (KİLİTLİ) konumunda tutunuz. Bir çocuğun gözetimsiz olarak camı hareket ettirmesi, ciddi yaralanma veya ölümlü sonuçlanabilir.

## NOT

- Elektrikli cam sisteminde olası bir hasarı önlemek için, iki veya daha fazla camı aynı anda açıp kapamayınız. Bu, aynı zamanda sigortanın ömrünü de uzatır.
- Sürücü kapısındaki ana düğme ile herhangi bir başka elektrikli cam düğmesine asla aynı anda farklı yönlerde basmayınız. Aksi takdirde, cam durur ve açılmaz veya kapatılmaz.

## Uzaktan cam açma/kapatma özelliği

+Varsa

Tip A



B Tipi



Araç durdurulmuş olsa bile Kapı Kilitleme düğmesine (1) veya Kapı Kilidi Açma düğmesine (2) basarak camları açıp kapayabilirsiniz.

- Kapı kilitleme düğmesine 3 saniyeden uzun süre basınız. Kapılar kilitlenir ve camlar siz kilitleme düğmesine bastığınız sürece yukarı doğru hareket eder.
- Kapı kilit açma düğmesine 3 saniyeden daha fazla süre ile basınız. Kapıların kilidi açılır ve camlar siz kilitleme düğmesine bastığınız sürece aşağı doğru iner.

### **i** Bilgilendirme

- Uzaktan cam açma/kapatma özelliği, yalnızca Emniyetli Elektrikli Cam özelliği mevcutsa çalışır.
- Aracınız çalışır haldeyken araçtan uzaklaşırsanız uzaktan kumandalı cam açma/kapatma fonksiyonu bir anda durabilir. Aracınıza yakın bir konumda olunuz ve camın hareketini takip ediniz.
- Camlar belli bir kuvvet ile hareketi engellendiği zaman çalışmasını durdurabilirler. Ancak, diğer camlar çalışmaya devam eder. Tüm pencerelerin kapandığından emin olmalısınız.
- Uzaktan cam açma/kapatma özelliği kullanılarak camlar açıldığında kapıların da kilidi açılır.

### **!** UYARI

Uzaktan kumandayla kapama özelliğini kullanacağınız zaman kol, el, baş gibi hareketi engelleyecek uzuvların kapı boşluğundan uzakta olduğundan emin olunuz.

## Geniş açılır tavan

**+ Varsa**

Eğer aracınızda açılır tavan varsa, baş üstü konsol üzerinde yer alan açılır tavan kontrol düğmesi ile açılır tavanınızı eğimli hale getirebilir veya kaydırabilirsiniz.



Açılır tavan yalnızca Motor Çalıştırma/Durdurma düğmesi ON veya START konumundayken açılıp kapatılabilir.

Açılır tavan Motor Çalıştırma/Durdurma düğmesi ACC veya OFF konumuna getirildikten sonra yaklaşık 3 dakika çalıştırılabilir. Ancak, eğer ön kapı açılırsa, açılır tavan bu 3 dakikalık süre içinde dahi çalışmaz.

### **!** UYARI

- Açılır tavan veya tavan perdesini aracınızı durduğunuz zaman ayarlayınız. Araç kontrolünün kaybedilmesine ve can veya mal kaybıyla sonuçlanacak kazalara yol açabilir.
- Çocuklar yalnız başına iken anahtarları araçta ve motoru çalışır durumda bırakmayınız. Çocuklar yalnızken açılır tavanı çalıştırabilirler, bu da, ciddi yaralanmalara neden olabilir.
- Aracın üstüne oturmayınız. Bu, yaralanmalara veya araç hasarına sebebiyet verebilir.

**NOT**

Aracın üzerinde port bagaj rafları takılıysa veya tavanda bagaj varsa açılır tavanı çalıştırmayınız.

**Elektrikli açılır tavan perdesi**

Açılır tavan camından içeri giren güneş ışığını engellemek için elektrikli açılır tavan perdesini kullanınız.

- Açılır tavan düğmesini geriye doğru çekip birinci çentik konumuna getirirseniz elektrikli açılır tavan perdesi otomatik olarak kayarak açılır.
- Açılır tavan düğmesini ileriye doğru itip birinci çentik konumuna getirirseniz elektrikli açılır tavan perdesi otomatik olarak kapanır. Ancak, eğer açılır tavan camı açıksa önce cam kapanacaktır.

Elektrikli açılır tavan perdesinin kaymasını herhangi bir noktada durdurmak için, açılır tavan kumanda düğmesini herhangi bir yöne ittiniz.

**NOT**

Elektrikli açılır tavan perdesini elinizle itmeyiniz veya çekmeyiniz. Aksi takdirde elektrikli açılır tavan perdesine zarar verebilir veya arızaya neden olabilirsiniz.

**i Bilgilendirme**

Elektrikli açılır tavan perdesinde malzemesinin özelliği nedeniyle kırışıklıklar oluşması normaldir.

**Açılır tavan kaldırarak açma/kapama**

- Açılır tavan kumanda düğmesini yukarı doğru iterseniz, açılır tavan yukarı kalkar. Ancak, eğer elektrikli açılır tavan perdesi kapalıysa, önce elektrikli açılır tavan perdesi açılacaktır.
- Açılır tavan camı eğimli açıldığı zaman açılır tavan kumanda düğmesini yukarı veya ileri doğru iterseniz, açılır tavan camı otomatik olarak kapanır.

Açılır tavanın kaymasını herhangi bir noktada durdurmak için, açılır tavan kumanda kolunu herhangi bir yöne ittiniz.

## Kaydırmalı açma/kapama



- Açılır tavan düğmesini geriye doğru itip birinci çentik konumuna getirirseniz açılır tavan camı açılır. Ancak, eğer açılır tavan perdesi kapalıysa, önce elektrikli açılır tavan perdesi açılacaktır.

Açılır tavan düğmesini ileriye doğru itip birinci çentik konumuna getirirseniz açılır tavan camı kapanır. Ancak, eğer açılır tavan camı kapalıysa, önce elektrikli açılır tavan perdesi kapanacaktır.

- Açılır tavan düğmesini ileriye itip veya geriye çekip ikinci çentik konumuna getirirseniz elektrikli açılır tavan perdesi ve açılır tavan camı otomatik olarak çalışır (otomatik kaydırma özelliği). Açılır tavanın kaymasını herhangi bir noktada durdurmak için, açılır tavan kumanda kolunu herhangi bir yöne ittiniz.

## Otomatik geri döndürme

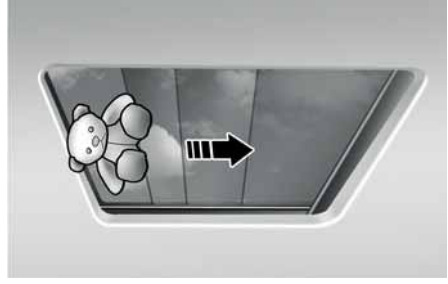

Elektrikli açılır tavan perdesi veya açılır tavan camı otomatik olarak kapanırken bir engel algılırsa ters yöne doğru hareket etmeye başlar ve sonra durur.

Bu otomatik geri döndürme fonksiyonu eğer elektrikli tavan perdesi veya elektrikli tavan camı ile açılır tavan çerçevesinin arasına ince veya yumuşak bir nesne sıkışırsa çalışmayabilir.

### ⚠ UYARI

- Açılır tavanı çalıştırmadan önce kafaların, diğer vücut uzuvlarının veya diğer nesnelerin camdan uzak olmasına dikkat ediniz. Vücut kısımlarının ya da nesnelerin sıkışması yaralanmalara veya aracın zarar görmesine neden olabilir.
- Otomatik geri döndürme fonksiyonunu test etmek için asla kasti olarak vücut uzuvlarınızı kullanmayınız.

**NOT**

- Açılır tavan tam olarak açık, kapalı veya eğik konuma geldikten sonra açılır tavan düğmesine basmaya devam etmeyiniz. Açılır tavan motoruna hasar verebilir veya açılır tavan sisteminin arızalanmasına neden olabilir.
- Açılır tavan uzun süre kullanılırsa, açılır tavanla araç gövdesi arasında biriken toz nedeniyle sürüş sırasında bir ses oluşmasına sebep olabilir. Tavani açın ve temiz bir bez kullanarak tozu düzenli olarak temizleyin.
- Sıcaklık donma noktasının altındayken veya açılır tavan kar veya buzla kaplıyken açılır tavanı açmaya çalışmayınız. Aksi halde motor hasar alabilir. Soğuk ve yağmurlu hava şartlarında açılır tavan düzgün şekilde çalışmayabilir.
- Yağmur yağdıktan veya araç yıkandıktan hemen sonra açılır tavanı açmayınız, açık halde kullanmayınız. Açılır tavadan içeri giren su aracın iç kısmını ıslatabilir.
- Sürüş esnasında herhangi bir bagaj eşyasını açılır tavadan dışarı uzatmayınız.

**⚠ UYARI**

Araç hareket halindeyken başınızı, kollarınızı, vücut kısımlarınızı veya nesnelere açılır tavadan dışarı çıkartmayınız. Araç aniden durursa yaralanmalar yaşanabilir.

**Açılır tavanın sıfırlanması**

Bazı durumlarda açılır tavanın sıfırlanması gerekebilir. Açılır tavanın sıfırlanmasını ge- rektirebilecek bazı durumlar şunlardır:

- 12 voltluk akünün bağlantısının çıkması veya şarjının bitmesi
- Açılır tavan motorunun sigortasının değiştirilmesi
- Açılır tavanın tek dokunuşla OTOMATİK AÇMA/KAPAMA fonksiyonunun düzgün çalışmaması

Açılır tavanı sıfırlamak için:

1. Sıfırlama işleminin aracın motoru çalışır haldeyken yapılması tavsiye edilir. Aracı vites P (Park) konumundayken çalıştırınız.
2. Elektrikli açılır tavan perdesinin ve açılır tavan camının tamamen kapalı konumda olduğundan emin olunuz.
3. Elektrikli açılır tavan perdesi ve açılır tavan camı tamamen kapandığında düğmeyi bırakınız.
4. Düğmeyi ileri doğru ittirerek elektrikli açılır tavan perdesini ve açılır tavan camını hafifçe hareket ettiriniz. Sonra, düğmeyi serbest bırakınız.
5. Açılır tavan düğmesini ileri ittirip tutarak elektrikli açılır tavan perdesini ve açılır tavan camını kaydırarak açık kapatınız. İşlem tamamlanana kadar kolu bırakmayınız. Bu işlem esnasında düğmeyi bırakacak olursanız, işleme 2. adımdan tekrar başlayınız.

## i Bilgilendirme

Aracın aküsü çıkarıldıktan veya boşaldıktan sonra veya açılır tavan sigortası atıldığında sistem sıfırlanmazsa açılır tavan normal şekilde çalışmayabilir.

## Açılır tavan açık uyarısı



Sürücü açılır tavan tamamen kapanmadan motoru durdurursa, uyarı alarmı birkaç saniye duyulur ve gösterge paneli ekranında açılır tavan açık uyarısı görüntülenir.

Aracınızı terk ederken, açılır tavanı emniyetli bir şekilde kapayınız.

## ⚠ DİKKAT

Aracınızdan ayrılırken, herhangi bir hırsızlık ihtimali veya yağmurun oluşturabileceği hasarların önüne geçmek için açılır tavanı mutlaka kapatınız.

## Motor kaputu

### Motor kaputunun açılması



1. Aracı park ediniz ve el frenini çekiniz.
2. Kaputu açmak için kaput açma kolunu çekiniz. Kaput aniden hafifçe açılır.

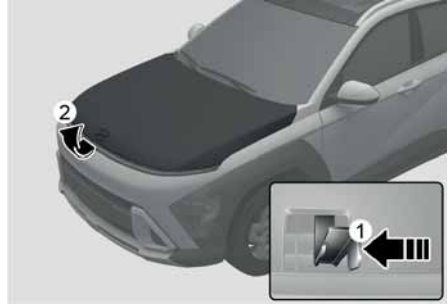

3. Aracın önüne gidiniz, kaputu biraz kaldırınız, kaput merkezindeki yardımcı mandalı (1) iterek kaputu (2) kaldırınız.

Motor kaputu yarıya kadar açıldıktan sonra kendi kendine açılmaya devam eder.

## Motor kaputunun kapatılması

1. Motor kaputunu kapatmadan önce, motor bölmesinin içini ve etrafını aşağıdaki amaçlarla kontrol ediniz:
  - Tüm aletler veya diğer yabancı cisimler kaldırılmalıdır.
  - Tüm eldivenler, bezler veya benzer yanıcı malzemeler kaldırılmalıdır.
  - Motor bölümündeki tüm dolun kapakları sıkı ve doğru bir şekilde kapatılmış olmalıdır.
2. Kaputu, kapanmasına 30 cm (12 in.) kalacak şekilde indiriniz ve daha sonra aşağı doğru bırakarak kapatınız.
3. Kaputun düzgün bir şekilde kilide oturup oturmadığını kontrol ediniz. Kaputun hafifçe aralanmış olmasında, kaputu yeniden açınız ve biraz daha yüksekte bırakarak kapatınız. Yeniden kontrol ediniz.

### ! YARI

- Kaputu kapatmadan önce, kaput açıklığından tüm engellerin kaldırıldığından emin olunuz.
- Aracı hareket ettirmeden önce, daima kaputun iyice kilitlemiş olduğundan emin olunuz. Gösterge panelinde kaput açık gösterge lambası veya mesajı görüntülenmediğinden emin olunuz. Aracınızı kaput açıkken sürmek, görüşünüzü tamamen engelleyerek bir çarpışmaya neden olabilir.
- Kaput açıkken aracı hareket ettirmeyiniz. Görüşünüzü engelleyebilir ve çarpışmalara neden olabilir.

## Bagaj kapağı

### Bagaj kapağının açılması

#### Dışarıdan açma

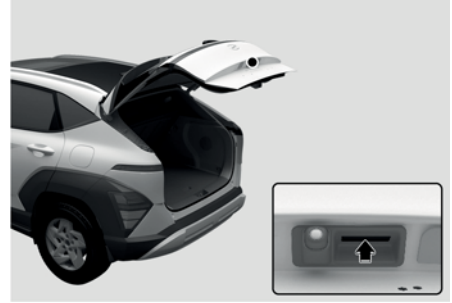

Aracın P (Park) konumunda olduğundan emin olunuz ve Elektronik El Frenini (EPB) çekiniz.

- Akıllı anahtar ile tüm kapı kilitlerini açınız. Bagaj kapağı açma düğmesine basıp bagaj kapağını açınız.
- Bagaj kapağını açmak için akıllı anahtar üzerindeki bagaj kapağı açma düğmesini basılı tutunuz. Daha sonra araç üzerinde bulunan bagaj kapağı açma düğmesine basıp bagaj kapağını açınız.
- Akıllı anahtar üzerinizdeyken bagaj kapağı açma düğmesine basın ve bagajı açınız.

### İçeriden açma



Bagaj kapağı kapatıldığı zaman, bagaj kapağı açma düğmesine basınız. Bagaj kapağı açılır.

### Bagaj kapağının kapatılması

Bagaj kapağını indiriniz ve kilitlenene kadar aşağı doğru bastırınız. Mutlaka kolu çekerek sıkıca kapalı olup olmadığını kontrol ediniz.



#### UYARI

Araç hareket halinde iken bagaj kapağı mutlaka tamamen kapalı durumda olmalıdır. Eğer araç açık veya aralık bırakılmış ise, araç içine karbon monoksit (CO) içeren zehirli egzoz gazları girebilir ve bu, ciddi yaralanmalara veya ölümlere neden olabilir.

### Acil durum bagaj kapağı açma kolu



Bagaj kapağının kilidini yük bölmesinin içinden manuel olarak açmak için, aşağıdakileri uygulayınız:

1. Bir anahtar gibi uzun, düz bir nesneyi bagaj kapağının altındaki açıklığa sokunuz.
2. Mandalı ok yönünde kaydırarak bagaj kapağının kilidini açınız.
3. Bagaj kapağını iterek açınız.



#### UYARI

- Acil durumlar için, bagaj kapağı acil emniyet açma kolunun araçtaki yerini ve kazara bagaj kapağı kilitlendiğinde bagaj kapağının nasıl açılacağını tam olarak öğreniniz.
- Hiçbir zaman herhangi bir kişinin bagaj kapağına oturmasına izin verilmemelidir. Bir çarpışma durumunda bagaj kapağının konumu bulunulması oldukça tehlikeli bir yerdir.
- Açma kolunu sadece acil durumda kullanınız. Özellikle, araç hareket halindeyken çok dikkatle kullanınız.

## Elektrikli bagaj kapağı

Varsa

### Elektrikli bagaj kapağı çalışma şartları

Elektrikli bagaj kapağı vites P (Park) konumundayken Motor Çalıştırma/Durdurma düğmesi ON konumuna getirildiğinde çalışır. Motor çalışmıyorsa da bagaj kapağı vites hangi konumda olursa olsun çalışır.

#### ⚠ UYARI

- Çocukları veya hayvanları aracınızda asla yalnız bırakmayınız. Çocuklar elektrikli bagaj kapağını çalıştırabilir ve bu durum ciddi yaralanmalara veya maddi hasara neden olabilir.
- Elektrikli bagaj kapağını veya akıllı bagaj kapağını çalıştırmadan önce kapağın önünde hiç kimsenin veya hiçbir nesnenin olmamasına dikkat ediniz. Eğer bagaj kapağıyla temas edilirse ciddi yaralanmaya, aracın veya etraftaki nesnelerin (örneğin, duvarlar, tavanlar, araçlar, vd.) hasar görmesine yol açabilir.

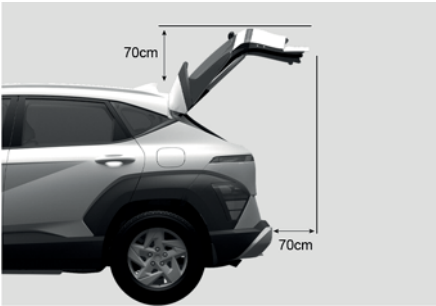

#### NOT

- Elektrikli bagaj kapağını manuel olarak açmayınız veya kapamayınız. Bu durum elektrikli bagaj kapağında hasar meydana getirebilir. Batarya boşaldığı veya söküldüğü zaman, elektrikli bagaj kapağının manuel olarak açılması veya kapatılması gerekli olduğunda, aşırı kuvvet uygulamayınız.
- Motor çalışmıyorken, elektrikli bagaj kapağını sürekli olarak 10 kereden fazla çalıştırmayınız. Akünün boşalmasını önlemek için, elektrikli bagaj kapağını ancak motor çalışırken art arda kullanınız.
- Bagaj kapağını uzun süre açık bırakmayınız. Bu, akünün boşalmasına neden olabilir.
- Elektrikli bagaj kapağı uzun süre açık bırakılırsa çalışmayabilir. Eğer bu işe yaramazsa manuel olarak yavaşça indirerek sıkı bir şekilde kapatınız.
- Elektrikli bagaj kapağı çalışırken aşırı kuvvet uygulamayınız. Aksi takdirde araç hasarına neden olabilir.
- Aracınızı sürmeden önce daima bagaj kapağını kapatınız. Bagaj kapağı amortisörlerini hasar alabileceklerinden dolayı hiçbir zaman kavramayınız veya tutmayınız. Bagaj kapağı amortisörlerinin hasar görmesi, araç hasarına ve yaralanmalara neden olabilir.



- Elektrikli bagaj kapağının herhangi bir parçasını değiştirmeye veya onarmaya kalkışmayınız. HYUNDAI yetkili servisine danışmanızı öneririz.

- Aşağıdaki durumlarda elektrikli bagaj kapağını çalıştırmayınız. Bagaj kapağı düzgün şekilde çalışmayabilir.
  - Bir lastik değiştirilirken ya da aracı muayene için araç bir taraftan kaldırılınca.
  - Eğimli ve benzeri düz olmayan bir yerde park edilince
- Otomatik oto yıkamaya girmeden önce, bagaj kapağını tamamen kapatınız ve merkezi kilit düğmesini kullanarak tüm kapıları ve bagaj kapağını kilitleyiniz.
- Elektrikli bagaj kapağı dış açma/kapama düğmesine doğrudan basınçlı su püskürtmeyiniz. Bagaj kapağı istemeden açılabilir.

### **i** Bilgilendirme

- Soğuk ve nemli havalarda, dış elektrikli bagaj kapağı açma düğmesi donma nedeniyle düzgün çalışmayabilir. Bu durumda, elektrikli bagaj kapağı dış açma/kapama düğmesini kullanmadan önce buzu temizleyiniz veya akıllı anahtar ya da gösterge panelindeki elektrikli bagaj kapağı açma/kapama düğmesini kullanınız.
- Akıllı anahtarı bagaj kapağı üzerinde bırakıp bagaj kapağını kapatırsanız, birkaç dakika boyunca bir uyarı sesi verilir. Eğer bu olursa, bagaj kapağının dışında bulunan elektrikli bagaj kapağı açma düğmesine basarak bagaj kapağını açınız.
- Bagaj kapağı üzerinde birikmiş kar bulunması gibi bazı engeller mevcut olması durumunda bagaj kapağı otomatik olarak açılmayabilir. Engeli ortadan kaldırdıktan sonra yeniden açmayı deneyiniz.
- Bagaj kapağı açılırken durduğu takdirde, eğimli bir yolda iken bagaj kapağının aniden kapanabilme riskine dikkat ediniz.

## Elektrikli bagaj kapağının çalıştırılması

### **Elektrikli bagaj kapağı açma/kapatma düğmesi (Akıllı anahtar)**

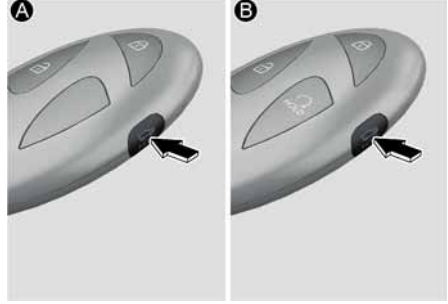

Bagaj kapağı kapatıldığı zaman, elektrikli bagaj kapağı açma/kapama düğmesine yaklaşık 1 saniye basınız. Bagaj kapağı bir uyarı sesiyle birlikte açılır.

Elektrikli bagaj kapağı açılırken kapağı durdurmak için düğmeye basınız.

Bagaj kapağı açıldığı zaman, bagaj kapağını kapatmak için elektrikli bagaj kapağı açma/kapama düğmesini basılı tutunuz. Bagaj kapağı kapanırken düğmeyi bırakırsanız, 5 saniye süren bir uyarı sesiyle birlikte elektrikli bagaj kapağının çalışması duracaktır.

Ayrıca, Akıllı anahtar çalışma menzili içinde değilse, 5 saniye süren bir uyarı sesiyle birlikte bagaj kapağının çalışması durur.

### **Elektrikli bagaj kapağı açma/kapama düğmesi (Gösterge paneli)**



Bagaj kapağı kapatıldığı zaman, elektrikli bagaj kapağı açma/kapama düğmesine basın. Elektrikli bagaj kapağı bir uyarı sesiyle açılır.

Elektrikli bagaj kapağı açılırken kapağı durdurmak için düğmeye basınız.

Bagaj kapağı açıldığı zaman, elektrikli bagaj kapağını kapatmak için bagaj kapağı açma/kapama düğmesini basılı tutunuz. Bagaj kapağı kapanırken düğmeyi bırakırsanız, 5 saniye süren bir uyarı sesiyle birlikte elektrikli bagaj kapağının çalışması duracaktır.

### **Elektrikli bagaj kapağı açma/kapama düğmesi (Elektrikli bagaj kapağının dışında)**

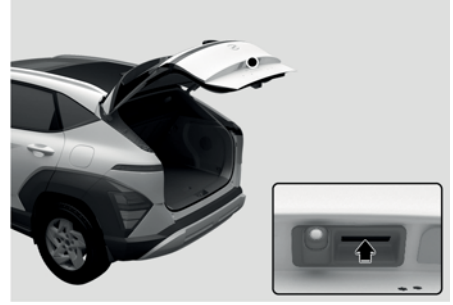

Bagaj kapağı kapatıldığı zaman, bagaj kapağını açmak için elektrikli bagaj kapağı açma/kapama düğmesine basınız.

Eğer araç kilitliyse, akıllı anahtar üzerinizdeyken elektrikli bagaj kapağı açma/kapama düğmesine basınız.

Eğer araç kilitli değilse, Akıllı anahtar üzerinizde değilken elektrikli bagaj kapağı açma/kapama düğmesine basıldığında bir uyarı sesiyle birlikte elektrikli bagaj kapağı açılır veya kapanır.

### **Elektrikli bagaj kapağı açma/kapama düğmesi (Elektrikli bagaj kapağının içinde)**



Elektrikli bagaj kapağı açma/kapama düğmesine basınız. Bagaj kapağı bir uyarı sesiyle birlikte açılır veya kapanır.

### Otomatik geri döndürme

Elektrikli bagaj kapağının çalışması sırasında eğer elektrikli bagaj kapağı herhangi bir engel algılsa, bagaj kapağı durur veya tamamen açılır. Şu durumlarda, Otomatik geri açılma özelliği çalışmayabilir sistemi düzgün çalışmayabilir veya beklenmedik şekillerde çalışabilir:

- Eğer tespit edilen direnç belirli bir seviyenin altındaysa veya bagaj kapağı kapanma konumuna yakın neredeyse tam kapanmışsa, otomatik geri açılma özelliği direnci algılamayabilir.
- Otomatik geri açılma özelliği, herhangi bir engel olmaksızın kuvvetli bir darbe uygulandığında çalışabilir.

### UYARI

Otomatik geri döndürme fonksiyonunu test etmek için herhangi bir nesneyi veya vücut uzuvlarınızı asla kasti olarak kullanmayınız.

### Bilgilendirme

Elektrikli bagaj kapağı açılmaya veya kapatılmaya çalışılırken otomatik geri açılma fonksiyonu iki kereden fazla çalışırsa, elektrikli bagaj kapağı durup olduğu konumda kalabilir. Böyle bir durumda bagaj kapağını dikkatli bir şekilde el ile açınız veya kapatınız ve 30 saniye sonra elektrikli bagaj kapağını otomatik olarak bir kez daha çalıştırmayı deneyiniz.

### Elektrikli bagaj kapağının ayarlanması

Özelliği kullanmak için, ayarlar menüsünden açılma hızını veya açılma yüksekliğini seçmeniz gereklidir. Özelliği kullanmak istemiyorsanız, seçimleri iptal ediniz.

#### **Elektrikli bagaj kapağı açma hızı**

Elektrikli bagaj kapağının açılma hızını ayarlamak için bilgi ve eğlence sisteminde, **Ayarlar > Araç > Kapı > Hidrolik Bagaj Kapağı Açılma Hızı** öğelerini seçiniz.

#### **Elektrikli bagaj kapağı açma yüksekliği**

Elektrikli bagaj kapağının açılma yüksekliğini ayarlamak için bilgi ve eğlence sisteminde, **Ayarlar > Araç > Kapı > Elektrikli Bagaj Kapağı Açılma Yüksekliği** öğelerini seçiniz.

### Bilgilendirme

Yazılım güncellemelerinden sonra bilgi ve eğlence sistemi değişebilir. Daha fazla bilgi için, bilgi ve eğlence sistemi birlikte verilen kılavuza ve hızlı başvuru kılavuzuna bakınız.

### **Kullanıcı yükseklik ayarlama**

1. Bagaj kapağını manuel olarak istediğiniz yüksekliğe ayarlayınız.
2. Bagaj kapağının iç kısmındaki elektrikli bagaj kapağı açma/kapama düğmesine 3 saniyeden daha fazla süreyle basın.

Eğer elektrikli bagaj kapağı açılma yüksekliği için **Kullanıcı Yükseklik Ayarı** seçildiyse, elektrikli bagaj kapağı otomatik olarak sizin tarafınızdan manuel olarak ayarlanmış yüksekliğe açılır.

### **i Bilgilendirme**

- Eğer elektrikli bagaj kapağı açılma yüksekliği manuel olarak ayarlanmadıysa, bilgi ve eğlence sisteminden **Kullanıcı Yükseklik Ayarı** seçildiğinde elektrikli bagaj kapağı tamamen açılır.
- Eğer bilgi ve eğlence sistemindeki Ayarlar menüsünde yükseklik ayarlarından birisi (**Tam Açık/3. Seviye/2. Seviye/1. Seviye**) seçilip, daha sonra **Kullanıcı Yükseklik Ayarı** seçilirse, bagaj kapağı sizin tarafınızdan manuel olarak ayarlanmış yüksekliğe açılır.
- Elektrikli bagaj kapağı açılma hızı ve açılma yüksekliği ayarları bağlantılı Kullanıcı Profiline göre değişir. Eğer Kullanıcı Profili değiştirilirse, elektrikli bagaj kapağı açılma hızı ve açılma yüksekliği ayarları da buna göre değişir.

### **Elektrikli bagaj kapağının sıfırlanması**

Elektrikli bagaj kapağını sıfırlamak için:

1. Araç kapalı veya açıkken, vitesi P (Park) konumuna alınız.
2. Bir uyarı alarmı duyulana kadar elektrikli bagaj kapağının iç düğmesine ve dış düğmesine aynı anda basınız.
3. Bagaj kapağını manuel olarak yavaşça kapatınız.
4. Elektrikli bagaj kapağı açma/kapama dış düğmesine basınız. Bagaj kapağı bir uyarı alarmı ile açılır.

Sıfırlamayı tamamlamak için bagaj kapağının tamamen açılmasını bekleyiniz. Eğer bagaj kapağı tam açılmadan durursa, sıfırlama tamamlanamaz.

### **i Bilgilendirme**

- Aracın aküsü çıkarıldıktan veya boşaldıktan sonra veya elektrikli bagaj kapağının sigortası attığında elektrikli bagaj kapağı sıfırlanmadığı takdirde elektrikli bagaj kapağı normal şekilde çalışmayabilir.
- Yukarıdaki işlemden sonra elektrikli bagaj kapağı düzgün şekilde çalışmaz ise, aracınızın HYUNDAI yetkili servisinde kontrol edilmesini öneririz.

## Acil durum bagaj kapağı açma kolu



Bagaj kapağının kilidini yük bölmesinin içinden manuel olarak açmak için, aşağıdakileri uygulayınız:

1. Bir anahtar gibi uzun, düz bir nesneyi bagaj kapağının altındaki açıklığa sokunuz.
2. Mandalı ok yönünde kaydırarak bagaj kapağının kilidini açınız.
3. Bagaj kapağını iterek açınız.

### **!** UYARI

- Acil durumlar için, bagaj kapağı acil emniyet açma mandalının araçtaki yerini ve kazayla yük bölmesinde kilitli kalmanız durumunda bagaj kapağının nasıl açılacağını tam olarak öğreniniz.
- Herhangi birinin aracın bagaj kapağına oturmasına KESİNLİKLE izin vermeminiz. Yük bölmesi, aracın darbe aldığı bölgelerden biri olduğu için, çarpışma anında bulunulması oldukça tehlikeli bir yerdir.
- Açma kolunu sadece acil durumda kullanınız.

## Akıllı bagaj kapağı

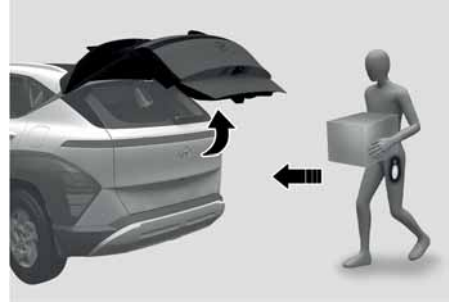

Akıllı anahtarı olan araçlarda akıllı bagaj kapağı sistemini kullanarak bagaj kapağını otomatik olarak açabilirsiniz.

## Akıllı bagaj kapağını kullanma

Aşağıdaki koşullar yerine getirildiğinde akıllı bagaj kapağı sistemi kullanılabilir:

- Bilgi ve eğlence sistemi ekranındaki Ayarlar menüsünde akıllı bagaj kapağı opsiyonu etkin hale getirildiğinde.
- Akıllı bagaj kapağı tüm kapılar kapatılıp kilitlendikten 15 saniye sonra etkinleştirilir.
- Akıllı bagaj kapağı, akıllı anahtar araç arkasında bir alandan 3 saniye boyunca algılanıp açılırsa.

### **i** Bilgilendirme

Akıllı bagaj kapağı aşağıdaki durumlarda çalışmaz:

- Bir kapı kilitli veya kapalı değilse.
- Akıllı anahtar tüm kapılar kapandıktan ve kilitlendikten sonra 15 saniye içinde algılanırsa.
- Akıllı anahtar tüm kapılar kapandıktan ve kilitlendikten sonra 15 saniye içinde ve ön kapı kollarından 1,5 m mesafede iken algılanmışsa (Karşılama Aynası olan araçlar için)
- Akıllı anahtar araç içindeyse.

## 1. Ayarlar

Akıllı bagaj kapağının kullanılabilmesi için bilgi ve eğlence sistemindeki Ayarlar menüsünden etkinleştirilmesi gerekir. Seçiniz:

- **Ayarlar > Araç > Kapı > Akıllı Bagaj Kapağı**

### *i* Bilgilendirme

Yazılım güncellemelerinden sonra bilgi ve eğlence sistemi değişebilir. Daha fazla bilgi için, bilgi ve eğlence sistemi birlikte verilen kılavuza ve hızlı başvuru kılavuzuna bakınız.

## 2. Algılama ve uyarı

Akıllı bagaj kapağının algılama menzili, aracın arkasındaki 50-100 cm civarı bir alandır. Akıllı anahtar elinizdeyken algılama alanına girerseniz, dörtlü flaşörler yanıp söner ve araç çalıştırılmadan önce uyarı sesi verilir.

### *i* Bilgilendirme

Algılama alanına yanlışlıkla girerseniz ve dörtlü flaşörler yanıp sönmeye ve bildirim sesi de verilmeye başlarsa akıllı anahtar ile birlikte araçtan uzaklaşınız. Bagaj kapağı kapalı kalır.

## 3. Otomatik açma

Dörtlü flaşörlerin yanıp sönmelerinden ve uyarı sesinin 6 kez çalmasından sonra akıllı bagaj kapağı açılır.

## Akıllı bagaj kapağının devre dışı bırakılması

Akıllı anahtar Algılama ve Uyarı kademesinde iken anahtar üzerindeki herhangi bir tuşa basılırsa, akıllı bagaj kapağı fonksiyonu devre dışı kalır.

Akıllı anahtarın kullanımı:

- Kapı kilidini açma düğmesine basarsanız, akıllı bagaj kapağı geçici olarak devre dışı kalır. 30 saniye boyunca herhangi bir kapıyı açmazsanız, akıllı bagaj kapağı yeniden devreye girer.
- Bagaj kapağı açma düğmesine 1 saniyeden fazla basarsanız bagaj kapağı açılır.
- Akıllı bagaj kapağı Algılama ve Uyarı kademesinde olmadığı sürece kapı kilitleme düğmesine veya bagaj kapağı açma/kapama düğmesine basarsanız da akıllı bagaj kapağı etkin halde olur.

## Algılama alanı



- Akıllı bagaj kapağının algılama menzili, aracın arkasındaki 50-100 cm civarı bir alandır. Akıllı anahtar elinizdeyken algılama alanına girerseniz, dörtlü flaşör lambaları yanıp sönerek ve uyarı sesi yaklaşık 3 saniye öterek sizi bagaj kapağının açılacağı konusunda uyarır.
- Akıllı anahtar 3 saniye içerisinde algılama alanının dışına çıkarsa uyarı sesi durur.

## i Bilgilendirme

- Aşağıdaki durumlardan herhangi birinin olması halinde akıllı bagaj kapağı düzgün bir şekilde çalışmayabilir:
  - Akıllı anahtarın, vericinin çalışmasını bozabilecek radyo istasyonu gibi bir radyo vericisi veya havaalanının yakınında olması durumunda.
  - Akıllı anahtarın çift yönlü bir telsiz sistemine veya bir cep telefonuna yakın bir konumda olması durumunda.
  - Aracınızın yakınındaki başka bir aracın akıllı anahtarının çalışması.
  - Sıcaklık sıfır derecenin altına düşerse.
- Akıllı bagaj kapağı algılama alanı şu durumlarda değişebilir:
  - Araç yokta park edilmişse.
  - Aracın bir tarafı diğer tarafında göre daha yüksekte veya alçakta kalmışsa.

## Yakıt dolum kapağı

### Yakıt dolum kapağının açılması

1. Motoru kapatınız.
2. Yakıt dolum kapağı açma kolunu çekiniz.



3. Yakıt deposu kapağına ulaşmak için yakıt dolum kapağını (1) dışarı doğru çekiniz.
4. Yakıt dolum kapağını (2) çıkartmak için saat yönünün aksi istikamete çeviriniz. Deponun içindeki basınç dengelenirken bir ıslık sesi duyabilirsiniz.



5. Yakıt dolum kapağı iç kısmına depo kapağını yerleştiriniz.

## **i** Bilgilendirme

Yakıt dolum kapağı buzlanma nedeniyle açılmazsa, kapağın ayrılması amacıyla üzerine hafifçe vurarak buzların kırılmasını sağlayınız. Kapıyı açmayınız. Gerektiğinde, onaylanmış bir buz çözme sıvısını (radyatör antifrizi kullanmayınız) kapağın etrafına püskürtünüz veya aracı sıcak bir yere çekip buzun erimesini sağlayınız.

## Yakıt dolum kapağının kapatılması

1. Yakıt dolum kapağını yerine takmak için "klik" sesi gelene kadar saat yönünde bir kez çeviriniz.
2. Yakıt dolum kapağını iyice kilitlemeye kadar kapatınız.

## **!** UYARI

Otomobil yakıtı çok çabuk alev alabilen ve oldukça patlayıcı bir maddedir. Bu kurallara uyulmaması, CİDDİ YARALANMALAR ve ÖLÜME sebebiyet verebilir:

- Benzin istasyonundaki tüm uyarıları okuyunuz ve bunlara uyunuz.
- Yakıt ikmali yapmadan önce, benzin istasyonundaki Acil Yakıt Kesme'nin (varsa) nerede olduğunu tespit ediniz.
- Yakıt tabancasına dokunmadan önce, yakıt dolum borusu, tabancası veya diğer yakıt kaynaklarından güvenli bir uzaklıkta bulunan aracın metal bir kısmına çıplak elle dokunarak potansiyel statik elektrik boşalması tehlikesini ortadan kaldırmalısınız.
- Yakıt dolumu esnasında cep telefonu kullanmayınız. Cep telefonlarından gelen elektrik akımı ve/veya elektronik parazit, yakıt buharlarını tutuşturup yangına neden olabilir.

- Yakıt ikmali başladıktan sonra, aracın içine girmeyiniz. Statik elektrik üretmeye yatkın herhangi bir nesneye ya da kumaşa dokunarak veya sürtünerek statik elektrik enerjisi üretebilirsiniz. Statik elektriğin boşalımı, yangına neden olabilecek şekilde yakıt buharlarını tutuşturabilir. Eğer aracın içine tekrar girmeniz gerekirse, önce araçta yakıt dolum ağzından, yakıt tabancasından veya diğer yakıt kaynağından uzakta bulunan metal bir kısma çıplak ellerinizle dokunarak tehlikeli statik elektriği boşaltmalısınız.
- Onaylı bir taşınabilir yakıt bidonu kullanırken, yakıtı doldurmadan önce bidonu yere koyduğunuzdan emin olunuz. Bidondan oluşan statik elektrik boşalımı yakıt buharlarını tutuşturup yangına neden olabilir.

Yakıt dolumu bir kez başlayınca, dolum işlemi tamamlanıncaya kadar araca çıplak elle dokunmayınız.

- Sadece benzin taşımak ve depolamak üzere tasarlanmış onaylı portatif yakıt taşıma kapları kullanınız.
- Yakıt ikmali esnasında vitesi mutlaka P (Park) konumuna alınız (Çift kavramalı şanzıman için), EPB'yi çalıştırınız ve Motor Çalıştırma/Durdurma düğmesini OFF konumuna getiriniz. Motorun elektrik donanımından çıkan kıvılcımlar yakıt buharlarını tutuşturup yangına neden olabilmektedir.
- Bir benzin istasyonunda özellikle yakıt ikmali yaparken, hiçbir zaman kibrit veya çakmak kullanmayınız ve sigara içmeyiniz veya yanık bir sigarayı aracınızın içinde bırakmayınız.
- Aracınızın yakıt deposunu taşıyabilecek kadar aşırı doldurmayın.
- Yakıt ikmali sırasında yangın çıkarsa, aracın etrafından ayrılınız ve acil olarak benzin istasyonunun sorumlusunu arayınız ve sonra yerel itfaiye teşkilatına başvurunuz. Onların verdiği emniyet talimatına uyunuz.

- Eğer basınçlı yakıt püskürürse, giysilerinize ve cildinize sıçrayabilir ve sizi yangın ve yanık riskiyle karşı karşıya bırakabilir. Yakıt dolum kapağını daima dikkatle ve yavaşça çıkartınız. Eğer dolum kapağı yakıt kaçırıyorsa veya ıslık şeklinde bir ses duyuyorsanız, kapağı tamamen çıkartmadan önce bu durumun sona ermesini bekleyiniz.
- Bir kaza durumunda yakıt sızıntısını önlemek için daima dolum kapağının sıkıca kapatıldığını kontrol ediniz.

### *i* Bilgilendirme

Aracınızın yakıt ikmalinin "Yakıt gereksinimleri" kısmına göre yapılmasını sağluyunuz.

### **NOT**

- Aracın dış yüzeyine yakıt dökülmesine engel olunuz. Boyalı yüzeylere herhangi bir cins yakıt dökülmesi boyaya hasar verebilir.
- Yakıt dolum kapağının değişmesi gerekiyorsa, sadece orijinal HYUNDAI kapak veya aracınız için belirtilen eşdeğerini kullanmanızı öneririz. Yanlış bir depo kapağı yakıt sisteminin veya emisyon kontrol sisteminin ciddi şekilde arızalanmasına neden olabilir.

## Araç sistemi OTA güncellemesi

**Varsa**

OTA (Over The Air) yazılım güncellemesi özelliği, yazılımı kablosuz bir şekilde en son sürüme güncelleyebilmenizi sağlar. Bu özellikten yararlanarak, araç sisteminizi en son çıkan yazılımlarla güncel tutabilirsiniz.

### Yazılımı indirme

En son yazılım araç sürüldüğü sırada otomatik olarak indirilebilir. En son yazılım başarıyla indirildikten sonra, telefonunuzda veya araç ekranınızda yazılım güncellemesinin kullanılabilir olduğuna dair bir bildirim gösterilir.

### Yazılım güncellemesini kabul etme



Aracın motoru durdurulduktan sonra, araç sistemi güncellemeyi başlatmanıza izin verir.

- Güncellemeyi başlatmak için **'Start'** (1) düğmesine basınız.
- Güncellemeyi ertelemek için **'Daha geç'** (2) düğmesine basınız.

## Yazılım güncellemesine hazırlanma

Eğer ekrandaki '**Başla**' düğmesine basarsanız, araç güncellemeyi otomatik olarak indirmeye başlar. Aşağıdaki şartlar sağlanmalıdır:

- Araç kapalı olmalıdır.
- Vites P (Park) konumunda olmalıdır.
- Elektronik El Freni (EPB) çekilmelidir.
- Farlar kapalı olmalıdır.
- Kaput kapalı olmalıdır.
- Batarya seviyesi yeterli miktarda olmalıdır.
- Güncellenecek olan sistemler çalışır halde olmamalıdır.

### *i* Bilgilendirme

Akü ve sistem durumu araç tarafından otomatik olarak kontrol edilir.



- Hemen güncellemek için '**Hemen Güncelle**' düğmesine basınız.
- Güncellemeyi iptal etmek için, '**Güncellemeyi İptal Et**' düğmesine basınız.

## Yazılım güncelleme



Güncelleme ilerlemesini ekrandan takip edebilirsiniz.

Güncelleme tamamlandıktan sonra telefonunuzda veya araç ekranınızda yazılım güncellemesinin tamamlandığına dair bir bildirim gösterilir.

### *i* Bilgilendirme

Ekrana batarya tasarrufu sağlamak için 3 dakika sonunda otomatik olarak kapanır. Eğer ekran otomatik olarak kapanırsa, Motor Çalıştırma/Durdurma düğmesine basarak güncelleme ilerlemesini kontrol ediniz.

### *i* Bilgilendirme

- Güncelleme başladıktan sonra araçtan inebilirsiniz.
- OTA yazılım güncelleme özelliği yalnızca HYUNDAI Connected Services kullanıcıları için mevcuttur.
- Güncelleme detayları indirilen yazılım versiyonuna göre değişiklik gösterebilir.
- HYUNDAI'nin marka internet sitesindeki OTA yazılım güncellemesine yönelik bildirimine göz atınız.
- Eğer güncelleme başarısız olursa, güncelleme kurtarma fonksiyonu otomatik olarak etkinleşecektir. Eğer yazılım güncellemesini yüklemeyi başarılı bir kurtarma sonrasında bile yeniden denemek isterseniz, HYUNDAI ile iletişime geçmenizi öneririz.
- Güncelleme veya kurtarma başarısız olursa, HYUNDAI Çağrı Merkezi ile iletişime geçmenizi öneririz.

- Güncelleme tamamlandıktan sonra, yeni fonksiyonlar veya geliştirmeler sağlayabilir. Daha fazla bilgi edinmek için, HYUNDAI marka internet sitesindeki "OTA Yazılım Güncellemesi" sayfasına bakınız veya ekrandaki Kare kodu okutunuz.

### NOT

- Güncelleme sırasında aşağıdaki kısıtlamalara uyunuz.
  - Güncelleştirme sırasında aracınızı kullanamazsınız. Güncelleme için yeterince vaktiniz olduğundan emin olunuz ve güncelleme işlemini başlatmadan önce aracı güvenli bir yere park ediniz.
  - Uzaktan çalıştırma da dahil olmak üzere uzaktan özelliklerini kullanamazsınız.
  - Arka Koltuk Yolcu Alarmı özelliği çalışmayabilir. Arka koltukta bir yolcu olup olmadığını kontrol ediniz.
- Güncelleme için gerekli olan araç koşulları güncelleme başlamadan önce değiştirse güncelleme otomatik olarak iptal olur.
- Güncelleme bir defa başladığında iptal edilemez.
- Herhangi bir araç yazılımı üzerinde değişiklik yaparsanız veya başka bir yazılımla değiştirirseniz, OTA yazılım güncelleme özelliğini kullanamazsınız.
- Güncelleme sırasında aracın kaputunu açmayınız veya aküyü değiştirmeyiniz. Güncelleme başarısız olabilir.
- Aracın OBD (Yerleşik Teşhis) terminaline herhangi bir arıza teşhis cihazı bağlanırsa, araç güncellenemez. Araç, OBD terminaline bağlı olan arıza teşhis cihazı çıkarılarak ve ardından araç yeniden çalıştırılarak güncellenebilir.
- Güncellemenin başarılı olarak tamamlanmaması durumunda HYUNDAI ile iletişime geçmenizi öneririz.

## Dış Aydınlatmalar

### Aydınlatma kontrolü

Işıkları çalıştırmak için, kontrol kolunun ucundaki düğmeyi aşağıdaki konumlarından birisine çeviriniz:

Tip A



Tip B



Tip C



- (1) OFF (KAPALI)
- (2) Otomatik aydınlatma
- (3) Park lambası
- (4) Far

## OTOMATİK farlar

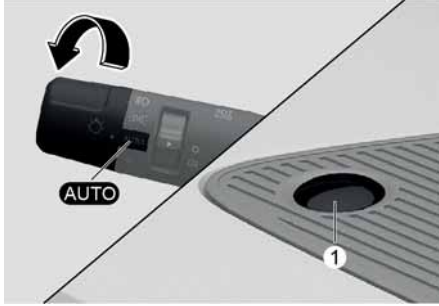

Park lambası ve farlar ön camın üst kısmındaki ortam aydınlatması sensörü (1) tarafından ölçülen gün ışığı miktarına göre otomatik olarak AÇILIR veya KAPANIR. OTOMATİK far özelliği devrede olsa bile, gece saatlerinde, sisli havalarda veya yağmurda sürüş yaparken veya tünel ya da kapalı otopark gibi karanlık yerlere girdiğinizde farları manuel olarak ON (AÇIK) konumuna getirmeniz önerilir.

### NOT

- Gösterge panelinin önünde bulunan sensörün (1) üzerini kapatmayınız veya herhangi bir şey dökmeyiniz.
- Sensörü cam temizleyicisi ile temizlemeyiniz. Bu temizleyiciler sensörün çalışmasını engelleyebilecek bir film tabakası bırakabilir.
- Aracınızın ön camında renkli cam ya da başka tür metalik film kaplama varsa, OTOMATİK far sistemi düzgün çalışmayabilir.

## Park lambası (☞)



Park (pozisyon) lambaları, plaka lambası ve gösterge paneli lambaları AÇIK'tır.

## Farlar (☞)



Farlar, park (pozisyon) lambaları, plaka lambası ve gösterge paneli lambaları AÇIK'tır.

## i Bilgilendirme

Farları açmak için, Motor Çalıştırma/Durdurma düğmesi mutlaka ON konumunda olmalıdır.

## Uzun farın çalışması



Uzun huzme farlarını açmak için, kolu kendinizden ileri doğru itiniz. Kol asıl konumuna geri döner.

Uzun far göstergesi, uzun farlar açıldığında yanar.

Uzun huzmeli farı kapatmak için, kolu kendinize doğru çekiniz. Kısa farlar yanar.

### UYARI

Etrafta size yaklaşan başka araçlar olduğunda, uzun farı kullanmayınız. Uzun farın kullanılması, diğer sürücülerin görüşünü engelleyebilir.



Uzun huzmeli farları yakmak için, kolu kendinize doğru çekiniz ve sonra bırakınız. Uzun farlar kolu kendinize doğru çektiğiniz sürece AÇIK kalır.

## Dönüş ve şerit değiştirme sinyalleri

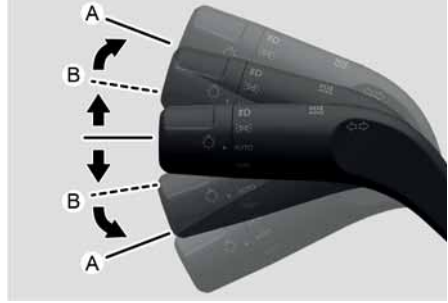

Bir dönüş sinyali vermek üzere, sola dönmek için kolu aşağı doğru, sağa dönüş yapmak için yukarı doğru (A) itiniz.

Eğer göstergelerden birisi devamlı yanıyor ve yanıp sönmüyorsa veya anormal şekilde yanıp sönmüyorsa, sinyal ampullerinden birisi yanmış olabilir ve değiştirilmesi gerekebilir.

### **Tek Dokunuşlu Dönüş Sinyali**

Tek Dokunuşlu Dönüş Sinyali'ni kullanmak için sinyal kolunu yukarı veya aşağı çevirerek (B) konumuna getirip sonra bırakınız.

Şerit değiştirme sinyalleri 3, 5 veya 7 kez yanıp sönecektir.

Bilgi ve eğlence sisteminde **Ayarlar > Araç > Aydınlatmalar > Tek dokunuşlu dönüş göstergesi > 7 kez yanıp sönmeye/5 kez yanıp sönmeye/3 kez yanıp sönmeye/Kapalı** öğelerinden seçim yaparak Tek Dokunuşlu Dönüş Sinyali fonksiyonunu etkinleştirebilir veya yanıp sönmeye sayısını seçebilirsiniz.

## Arka sis lambası

+Varsa



Arka sis lambasını açmak için:

Far svicini far açma konumuna getiriniz, ardından far kolunu (1) çevirerek arka sis lambası konumuna getiriniz.

Arka sis lambalarını kapatmak için, aşağıdakilerden birisini yapınız:

- Far svicini kapatınız.
- Far kolunu (1) yeniden arka sis lambası konumuna getiriniz.

## Akü tasarruf fonksiyonu

Bu özelliğin amacı bataryanın boşalmasını önlemektir. Sürücü aracın motorunu kapatıp sürücü kapısını açtığı zaman, sistem otomatik olarak park lambalarını kapatır.

Bu özellik sayesinde, sürücü gece vakti yolun kenarına park ettiği zaman park lambası otomatik olarak kapatılacaktır.

Öte yandan motor durdurulduktan sonra far kolu ON konumunda kaldığı takdirde, sürücü kapısı açılrsa dahi park lambaları OFF veya AUTO (varsa) konumuna alınır.

Motor durdurulduktan sonra lambaları tekrar açmak gerektiği takdirde direksiyon kolundaki far kolunu kullanarak park lambalarını OFF (O) konumuna alıp ardından tekrar ON konumuna getiriniz.

## Far yükseklik ayar düğmesi



Far seviyesini yolcu sayısı ve bagajdaki yük ağırlığına göre ayarlamak için, far yükseklik ayar düğmesini çeviriniz.

Düğmenin üzerindeki değer ne kadar yüksek olursa, farın seviyesi o kadar alçalır. Far huzmesini daima doğru yükseklik seviyesinde tutunuz. Aksi takdirde farlarınız karşınızdaki araç sürücülerinin gözlerini kamaştırabilir.

Aşağıda, değişen yük miktarları için uygun far yükseklik düğmesi konumları verilmiştir. Listelenenlerden farklı yükleme durumunda, düğme konumunu en yakın biçimde belirleyiniz.

Yükleme durumu	Düğme konumu
Sadece sürücü	0
Sürücü + Ön yolcu	0
Tüm yolcular (sürücü dahil)	1
Tüm yolcular (sürücü dahil) + Maksimum izin verilen yük	2
Sürücü + Azami izin verilen yük	3

### UYARI

Aracın arka bölümü, arkadan oturan yolcular nedeni ile aşağıya doğru alçalmasına rağmen, far huzmesinin seviyesi değişmiyor ise, sistemin, HYUNDAI yetkili servisine kontrol ettirilmesini öneririz. Kablo tesisatını kendiniz kontrol etmeye veya değiştirmeye kalkışmayınız.

## Far gecikmesi/zaman aşımı fonksiyonu

Farlar AÇIK iken Motor Çalıştırma/Durdurma düğmesi ACC/OFF konumunda farlar (ve/veya park lambaları) yaklaşık 5 dakika açık kalır.

Ancak, eğer sürücü kapısı açılıp kapatılırsa farlar 15 saniye sonra kapanır. Ayrıca, araç motoru kapalı iken, eğer sürücü kapısı açılıp kapatılırsa, farlar (ve/veya park lambaları) 15 saniye sonra kapanır.

Farlar (ve/veya park lambaları), akıllı anahtardaki kilitleme düğmesine iki kez basılarak veya far kolu OFF veya AUTO konumuna getirilerek kapatılabilir.

Bilgi ve eğlence sisteminde **Ayarlar > Araç > Aydınlatmalar > Far zaman aşımı (Far gecikmesi)** öğelerinden seçim yaparak iç düğme aydınlatmalarını etkinleştirebilirsiniz.

### NOT

Eğer sürücü, sürücü kapısı dışında diğer bir kapıdan aracı terk ederse, bataryanın tasarruf fonksiyonu devreye girmez ve far geciktirme fonksiyonu otomatik olarak kapanmaz.

Bataryanın boşalmasına neden olabilir. Bataryanın boşalmasını önlemek için, araçtan çıkmadan önce farları manuel olarak far svicinden KAPATINIZ.

### Bilgilendirme

Yazılım güncellemelerinden sonra bilgi ve eğlence sistemi değişebilir. Daha fazla bilgi için, bilgi ve eğlence sistemi birlikte verilen kılavuza ve hızlı başvuru kılavuzuna bakınız.

## İç düğme aydınlatmaları

İç düğme aydınlatmaları aşağıdaki durumlarda açılır veya kapanır.

- Tüm kapıların kapalı ve kilitli olması koşuluyla, tüm kapı kilitleri ve kapılar açıldığında iç düğme aydınlatmaları bir süre yanar.
- İç düğme aydınlatmaları araç çalıştırıldığında her zaman çalışır.
- Aracın motoru durdurulduğunda iç düğme aydınlatmaları da bir süreliğine kapanır. Eğer kapı açılır, kapanır veya kilitlenirse, iç düğme aydınlatmaları hemen söner.

Bilgi ve eğlence sisteminde **Ayarlar > Araç > Aydınlatmalar > İç Aydınlatmalar Açık** öğelerinden seçim yaparak iç düğme aydınlatmalarını etkinleştirebilirsiniz.

### **i** Bilgilendirme

Yazılım güncellemelerinden sonra bilgi ve eğlence sistemi değişebilir. Daha fazla bilgi için, bilgi ve eğlence sistemi ile birlikte verilen kılavuza ve hızlı başvuru kılavuzuna bakınız.

## Gündüz Farları (DRL)

Gündüz farları (DRL) gün ışığında aracınızı diğerlerinin görmesini kolaylaştırır (özellikle gün batımında ve gün doğumu esnasında).

Gündüz Farı (DRL) sistemi aşağıdaki durumlarda kapanır:

- Farlar açıkrsa
- El freni çekiliyse
- Motor kapalıysa

## Karşılama sistemi



Karşılama sistemi sürücü araca yaklaşırken aracın ışıklarını yakarak sürücünün görünür olmasını sağlar.

### **Kapı kolu lambası**

Tüm kapılar (ve bagaj kapağı) kapalı ve kilitliken aşağıdakilerden birisi yapıldığında kapı kolu lambası yaklaşık 15 saniye yanacaktır.

Akıllı anahtar üzerindeki kapı kilidini açma tuşuna basıldığı zaman.

Akıllı anahtar yanınızdayken elinizi dış kapı koluna koyduğunuzda. Bilgi ve eğlence sistemindeki Ayarlar menüsünden **Ayarlar > Araç > Aydınlatmalar > Karşılama aynası/ışığı > Sürücü araca yaklaşınca** öğeleri seçilirse, akıllı anahtar ile araca yaklaşıldığı takdirde ışıklar yanar.

### **i** Bilgilendirme

Yazılım güncellemelerinden sonra bilgi ve eğlence sistemi değişebilir. Daha fazla bilgi için, bilgi ve eğlence sistemi birlikte verilen kılavuza ve hızlı başvuru kılavuzuna bakınız.

### Dış aydınlatmalar

Far svici ON konumundayken ve tüm kapılar (ve bagaj kapağı) kapatılıp kilitlendiğinde, akıllı anahtar üzerindeki kapı kilidi açma düğmesine basılırsa farlar yaklaşık 15 saniye boyunca yanar. Far svici AUTO konumundaya farların yalnızca karanlık olduğunda yanacağını unutmayınız.

Bu fonksiyonu etkinleştirmek için bilgi ve eğlence sistemindeki Ayarlar menüsünden **Ayarlar > Araç > Aydınlatmalar > Far Zaman Aşımı** öğelerini seçiniz.

### İç lamba

İç aydınlatma düğmesi  konumunda ve tüm kapılar (ve bagaj kapağı) kapalı ve kilitli olduğunda, aşağıdakilerden birisi yapılırsa, kabin lambası 30 saniye boyunca yanar.

- Akıllı anahtar üzerindeki kapı kilidini açma tuşuna basıldığı zaman.
- Akıllı anahtar yanınızdayken elinizi dış kapı koluna koyduğunuzda.

Bu süre içerisinde akıllı anahtar üzerindeki kapı kilitleme veya kilit açma tuşuna basarsanız, lambalar derhal söner.

### Uzun Far Yardımı (HBA)

+Varsa

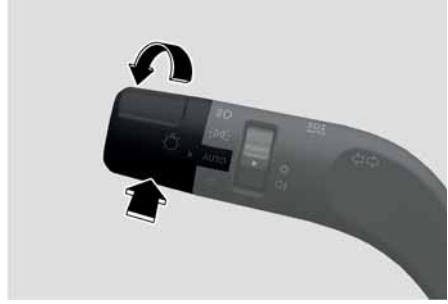

Uzun Far Yardımı karşıdan gelen veya öndeki araçların farlarından gelen parlaklığa göre otomatik olarak uzun ve kısa far arasında geçiş yapar.

### Algılama sensörü



[A] Ön görüş kamerası

Ön görüş kamerası, seyir halinde ortam ışığını ve parlaklığını algılamak için bir algılama sensörü olarak kullanılır.

Algılama sensörünün ayrıntılı konumu için yukarıdaki resmi inceleyiniz.

**NOT**

- Uzun Far Yardımı özelliğini optimum performans düzeyinde tutmak için ön görüş kamerasının her zaman iyi durumda olmasına özen gösteriniz.
- Ön Görüş Kamerasının önlemleri hakkında daha fazla bilgi edinmek için 7. bölümdeki “Ön Çarpışma Önleme Yardımcısı (FCA) (Sadece ön görüş kamerası)” konusuna bakınız.

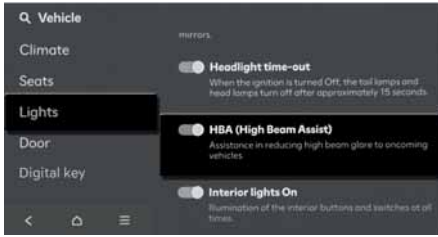
**Uzun Far Yardımı ayarları**

Motor Çalıştırma/Durdurma düğmesi ON konumundayken, Uzun Far Yardımını açmak için Ayarlar menüsünden **Araç > Aydınlatmalar > HBA (Uzun Far Yardımı)** ögesini seçin ve fonksiyonu kapatmak için de seçimi kaldırınız.

**⚠ UYARI**

Güvenliğiniz için, aracı güvenli bir alanda park ettikten sonra ayarlarınızı değiştiriniz.

**Uzun Far Yardımının çalışması****Sistem ekranı ve kontrolü**

- Ayarlar menüsünden Uzun Far Yardımını çalıştırmak için **Uzun Far Yardımı** ögesini seçtikten sonra:
  - Far düğmesini AUTO konumuna getiriniz ve far kolunu gösterge paneline doğru ittiniriz. Uzun Far Yardımı (☞) gösterge ışığı yanar.
  - Uzun Far Yardımı etkinken araç hızı 30 km/sa üzerinde olduğunda uzun farlar açılır ve Uzun Far (☞) göstergesi yanar. Araç hızı 20 km/sa altındayken uzun farlar yanmaz ve gösterge ışığı da beyaz renkte yanar.
- Uzun Far Yardımı çalışırken:
  - Dönüş sinyal kolunu uzun farlar kapalıyken kendinize doğru çekerseniz uzun farlar yanar. Dönüş sinyal kolunu bıraktığınızda Uzun Far Yardımı yeniden çalışmaya başlar.
  - Uzun far, Uzun Far Yardımı tarafından açıldığında dönüş sinyal kolunu kendinize doğru çekerseniz kısa far yanar ve Uzun Far Yardımı kapanır.
  - Dönüş sinyal kolunu kendinizden uzağa doğru iterseniz, uzun farlar yanar ve Uzun Far Yardımı kapanır.
  - Far svici AUTO'dan başka bir konuma (far/konum/kapalı (O)) getirilirse, ilgili far yanar ve Uzun Far Yardımı kapanır.

- Uzun Far Yardımı çalışırken, uzun far aşağıdaki koşullarda kısa fara döner:
  - Yaklaşan bir aracın farları algılanırsa.
  - Önde bulunan aracın arka farları algılanırsa.
  - Motosiklet veya bir bisikletin farı veya arka lambası algılanırsa.
  - Çevre, uzun farlara ihtiyaç duyulmayacak kadar aydınlıksa.
  - Sokak lambaları ve diğer lambalar algılanırsa.

### *i* Bilgilendirme

Gösterge panelindeki görseller ve renkler gösterge paneli tipine veya seçilen temaya göre değişebilir.

## Uzun Far Yardımı arızası ve kısıtlamaları

### *Uzun Far Yardımı arızası*



Uzun Far Yardımı doğru şekilde çalışmadığında, "**Sürücü Asistan Sistemini Kontrol Edin**" uyarı mesajı belirebilir ve gösterge panelindeki  $\triangle$ gösterge lambası yanabilir. Sistemin, HYUNDAI yetkili servisine kontrol ettirilmesini öneririz.

### *Uzun Far Yardımına ilişkin sınırlamalar*

Aşağıdaki durumlarda Uzun Far Yardımı düzgün çalışmayabilir:

- Karşıdan gelen veya önde bulunan aracın farları hasarlı veya algılanma menzilinin dışındaysa.
- Karşıdan gelen veya öndeki aracın farı tozla, karla veya suyla kaplanmışsa.
- Karşıdan gelen veya önde bulunan aracın farları kapalı, ancak sis farları açıksa.
- İleride araç farlarına benzeyen ışıklar varsa.
- Farlar düzgün şekilde onarılmadı veya değiştirilmediyse.
- Farlar düzgün bir şekilde hizalanmamışsa.
- Aracı virajlı ve dar bir yolda, bozuk zeminli bir yolda veya yokuş yukarı veya yokuş aşağı sürüyorsanız.

- Bir kavşakta veya virajda öndeki aracın yalnızca bir kısmı görünüyorsa.
- Karşıda geçici bir reflektör veya flaş varsa (inşaat alanı).
- Karşıda bir trafik ışığı, LED trafik işareti veya reflektörler varsa.
- Yollar ıslak veya karla veya buzla kaplanmışsa.
- Bir virajdan aniden araç çıktığında.
- Araç patlak lastik nedeniyle yan yatmışsa veya çekiliyorsa.
- Karşıdan gelen veya öndeki bir aracın farları egzoz dumanı, duman, sis, kar, tipi, yola su sıçraması veya ön cam buğusu vb. nedeniyle algılanmazsa.

### **i** Bilgilendirme

Ön Görüş Kamerasının sınırlamaları hakkında daha fazla bilgi edinmek için 7. bölümdeki “Ön Çarpışma Önleme Yardımcısı (FCA) (Sadece ön görüş kamerası)” konusuna bakınız.

### **!** UYARI

- Her zaman yol durumunu kontrol edin ve gerekiyorsa güvenli sürüş için uygun önlemleri alınız. Aracınızı güvenli bir şekilde kullanmak sizin sorumluluğunuzdadır.
- Uzun Far Yardımı düzgün çalışmıyorsa, uzun far ve kısa far arasında geçiş yapmak için dönüş sinyal kolunu kullanınız.
- Uzun Far Yardımı, aracınızı çalıştırdıktan veya ön görüş kamerası başlatıldıktan sonraki 15 saniye boyunca çalışmayabilir.

## İç aydınlatmalar

### **!** UYARI

Karanlıkta sürüş yaparken iç lambaları açmayınız. İç lambalar görüşünüzü engelleyebilir ve bir çarpışma yaşanmasına neden olabilir.



Aracın motoru kapalıyken iç aydınlatmaları uzun süre kullanmayınız. Aksi halde, batarya boşalır.

## Tavan lambası OTOMATİK kapanma

Tavan lambaları motor durdurulduktan ve kapılar kapatıldıktan yaklaşık 20 dakika sonra otomatik olarak söner. Eğer bir kapı açıksa, lambalar aracın motoru durdurulduktan 25 dakika sonra kapanır. Eğer kapılar akıllı anahtarla kilitlenir ve hırsızlık alarmı açık konuma getirilirse, lambalar 5 saniye sonra söner.

## Ön lambalar



- İlgili lambayı açmak ve kapatmak için lense bastırınız.
- : Ön/arka koltukların kabin lambasını açmak için tuşa basınız.
- : Ön/arka koltukların kabin lambasını kapatmak için tuşa basınız.
- : Ön veya arka kapılar açıldığında ön veya arka kabin lambaları yanar. Kapılar akıllı anahtar ile açıldığında, herhangi bir kapı açık olmadığı sürece ön ve arka lambalar yaklaşık 30 saniye boyunca yanar. Kapı kapatıldığında ön ve arka kabin lambaları yaklaşık 30 saniye sonra kademeli olarak söner. Ancak, Motor Çalıştırma/Durdurma düğmesi ON konumundayken veya tüm kapılar kilitliken, ön ve arka lambalar hemen söner. Motor Çalıştırma/Durdurma düğmesi ACC veya OFF konumundayken bir kapı açılırsa, ön ve arka lambalar yaklaşık 5 dakika boyunca yanık kalır.

## Arka lambalar

Kabin lambası

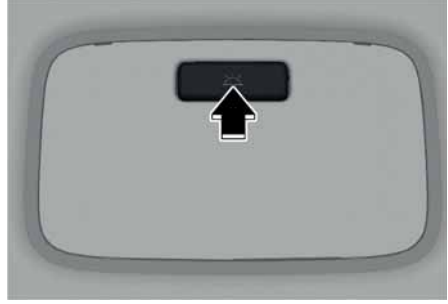



:

Arka kabin lambasını açmak ve kapatmak için düğmeye basınız.

## Makyaj aynası lambası



Lambayı açmak veya kapamak için düğmeye basınız.

- : Bu düğmeye basıldığında lamba yanar.
- : Bu düğmeye basıldığında lamba söner.

## Torpedo gözü lambası

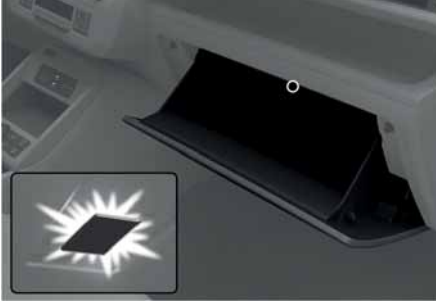

Torpedo gözü açıldığında torpedo gözü lambası yanar.

Eğer torpedo gözü kapalı değilse, 20 dakika sonra lamba sönecektir.

### NOT

Şarj sisteminin gereksiz yere boşalmasını önlemek için, torpedo gözünü kullandıktan sonra sıkıca kapatınız.

## Ortam aydınlatması

+Varsa

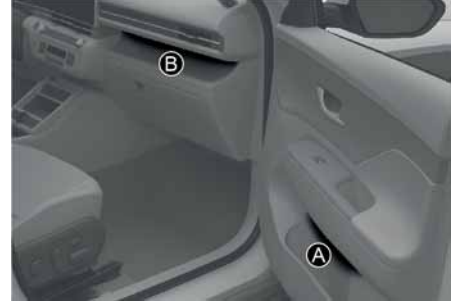

[A] Sürücü kapısı, yolcu kapısı  
[B] Yolcu koltuğu açık bölgesi

Parlaklık, renk vs. gibi detayları ayarlamak için bilgi ve eğlence sisteminde **Ayarlar** > **Araç** > **Aydınlatmalar** > **Ortam aydınlatması**'ni seçiniz.

- Eğer **Sürüş moduna bağlı** ögesi seçiliyse, ortam aydınlatması seçilen sürüş moduna göre renk değiştirir.
- Eğer ortam aydınlatmasını kullanmak istemiyorsanız, bilgi ve eğlence sisteminde **Parlaklık** ögesini **0** olarak ayarlayınız.

## Yük bölmesi lambası



Yük bölmesi lambası bagaj kapağı açıldığında açılır ve bagaj kapağı kapandığında kapatılır.

### NOT

Bagaj kapağını kapattıktan sonra tamamen kapalı olduğundan emin olunuz. Araç motoru kapalı iken açık bırakıldığı takdirde lambalardan biri yanar ve batarya buna bağlı olarak boşalabilir.

## Silecekler ve yıkayıcılar

Ön cam sileceği/yıkayıcısı - Tip A



Ön cam sileceği/yıkayıcısı - Tip B



Ön cam sileceği/yıkayıcısı - Tip C



Arka cam sileceđi/yıkayıcısı - Tip A

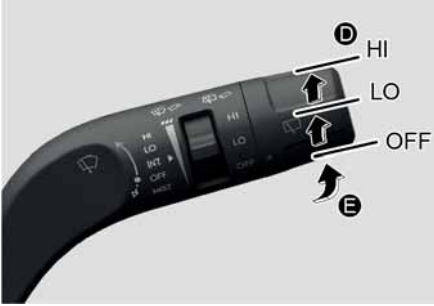

Arka cam sileceđi/yıkayıcısı - Tip B



Arka cam sileceđi/yıkayıcısı - Tip C

**A.** Silecek devir kontrolü

- **HI/2:** Yüksek silecek hızı.
- **LO/1:** Düşük silecek hızı.
- **INT/---**: Fasilalı silme.
- **AUTO**(varsa): Otomatik kontrollü silme.
- **OFF/O:** Kapalı
- **MIST/1x:** Tek silecek ile silme

**B.** Fasilalı veya Otomatik kumandalı silme zamanlama ayarı

**C.** Kısa silmelerle yıkama (ön)

**D.** Arka silecek kumandası

• **HI/2:** Yüksek silecek hızı.

• **LO/1:** Düşük silecek hızı.

• **OFF/O:** Kapalı.

**E.** Kısa silmelerle yıkama (arka)

**Ön cam silecekleri**

Motor çalıştırıldığında aşağıda gösterildiği şekilde çalışır.

- **HI/2:** Silecek daha yüksek hızda çalışır.
- **LO/1:** Silecek daha düşük hızda çalışır.
- **INT/---**: Silecekler aynı silme aralıklarında fasilalı olarak çalışır. Otomatik kontrollü silme süresini değiştirmek için, hız kontrol düğmesini çeviriniz.
- **AUTO**(varsa): Ön camın üst ucunda bulunan yağmur sensörü yağın miktarını algılar ve silme hızını uygun aralığa ayarlar. Yağmur hızlandıkça, silecekler de daha hızlı çalışır. Yağmur durunca, silecekler de durur. Otomatik kontrollü silme süresini değiştirmek için, hız kontrol düğmesini çeviriniz.
- **OFF/O:** Silecekler çalışmaz.
- **MIST/1x:** Tek tur silme için, kolu yukarı kaldırınız ve bırakınız. Kol bu konumda tutulursa, silecekler devamlı çalışır.

**i Bilgilendirme**

Ön camda yoğun kar veya buz birikmesi varsa, sileceklerin düzgün çalışmasını sağlamak için çalıştırmadan önce cama yaklaşık 10 dakika kar ve/veya buz eriyene kadar buz çözme uygulayınız.

Silecek ve cam yıkayıcı sistemini kullanmadan önce kar ve/veya buz temizlemezseniz, bu silecek ve cam yıkayıcı sistemine zarar verebilir.

### AUTO (otomatik kontrol)

+ Varsa

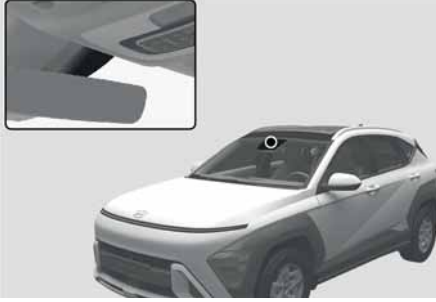

Ön camın üst ucunda bulunan yağmur sensörü yağan yağmur miktarını algılar ve silme hızını uygun aralığa ayarlar.

Sileceklerin çalışma süresi yağışa bağlı olarak otomatik olarak kontrol edilir.

Yağmur durunca, silecekler de durur.

Hassasiyet ayarını değiştirmek için, hassasiyet kontrol düğmesini çeviriniz.

Motor Çalıştırma/Durdurma düğmesi ON konumunda iken silecek düğmesi AUTO moduna getirilirse, sistemin kendisini kontrol etmesi için silecek bir kere çalışır. Silecek kullanılmadığı zaman sileceği OFF (O) konumuna getiriniz.

### ⚠ UYARI

Araç çalışırken ve ön cam silecek düğmesi AUTO modunda iken, silecekler nedeniyle yaralanmayı önlemek için:

- Yağmur sensörüne bakan ön camın üst kısmına dokunmayınız.
- Ön camın üst ucunu ıslak veya nemli bezle silmeyiniz.
- Ön cam üzerine basınç uygulamayınız.

### NOT

- Aracı yıkarken, sileceklerin otomatik çalışmasını önlemek için silecek svicini OFF (O) konumuna getiriniz. Eğer araç yıkılırken düğme AUTO konumunda bırakılırsa, silecek çalışabilir ve hasar görebilir.
- Ön camın yolcu tarafının üst ucunda bulunan sensör muhafazasını çıkartmayınız. Sistem parçalarında garanti kapsamında karşılanmayacak hasar oluşabilir.
- Bir foto sensör kullanıldığı için, aracı sürerken taş veya toz yüzünden meydana gelen ortam ışığındaki ani değişikliklere bağlı olarak geçici bir arıza meydana gelebilir.

## Ön cam yıkayıcıları

Tip A



Tip B



Tip C



Cama, cam yıkama suyu püskürtmek ve silecekleri 1-3 tur çalıştırmak için, kolu OFF (O) konumundayken hafifçe kendinize doğru çekiniz. Püskürtme ve sileceklerin çalışması, kolu bırakana kadar devam eder. Cam yıkayıcı çalışmaz ise, silecek su deposuna su ilave etmelisiniz.

## Silecek suyu kullanılırken hava modunun iç sirkülasyon kullanılması

Silecek suyu kullanıldığında, silecek suyu- na ait istenmeyen kokuların aracın içine daha az girmesini sağlamak için, aracın dışındaki hava sıcaklığına göre sirkülasyon modu ve klima otomatik olarak devreye girer. Bu fonksiyon çalışırken taze hava modunu seçerseniz fonksiyon belli bir süre sonra yeniden başlar. Bu fonksiyon, soğuk hava koşulları ya da motorun durdurulması gibi durumlarda çalışmayabilir.

Daha fazla bilgi edinmek için, bu bölümdeki "Klima kontrol ilave özellikleri" kısmına bakınız.

### ⚠ UYARI

Dış sıcaklık sıfırın altında olduğunda, silecek sıvısının ön camda donmasını ve ciddi yaralanma veya ölümlü sonuçlanabilecek bir kazaya neden olabilecek şekilde görüşünüzün engellenmesini önlemeye yardımcı olabilmesi için, buz çözme fonksiyonunu kullanarak ön camı DAİMA ısıtınız.

### NOT

- Yıkama pompasının zarar görmesini önlemek için, sileceklerin su deposu boşken yıkayıcıyı çalıştırmayınız.
- Silecekler ve ön cama zarar vermemek için, cam kuru iken silecekleri çalıştırmayınız.
- Silecek kollarına ve diğer parçalara zarar vermemek için, silecekleri elle hareket ettirmeye kalkışmayınız.
- Silecek ve cam yıkayıcı sisteminin zarar görmesini önlemek için, kış mevsiminde ve soğuk havada antifriz özellikli cam yıkama suyu kullanınız.

## Arka cam silecekleri

Tip A

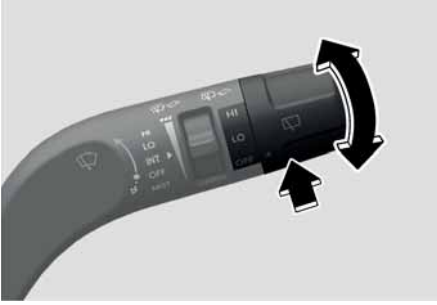

Tip B

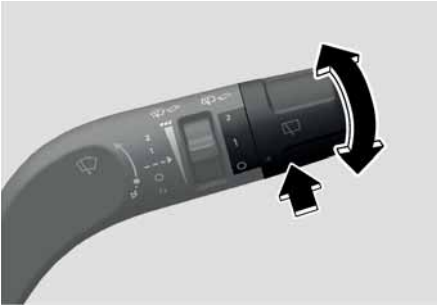

Tip C



Arka cam silecek düğmesi, silecek kumanda kolunun ucunda bulunur. Arka cam sileceğini çalıştırmak için, düğmeyi istenilen konuma çeviriniz.

- **HI/2:** Yüksek silecek hızı
- **LO/1:** Düşük silecek hızı
- **OFF:** Kapalı

## Otomatik arka silecek

• Arka silecek, ön silecek açıkken araç geri giderken çalışır. Bilgi ve eğlence sistemindeki **Ayarlar** menüsünden fonksiyon seçebilirsiniz. Seçiniz:

- **Ayarlar > Araç > Pratik ayarlar > Otomatik arka silecek (geri)**

Daha fazla bilgi edinmek için, 5 bölümdeki "Silecek suyu kullanılırken hava modunun iç sirkülasyon kullanılması" kısmına bakınız.

## Arka cam yıkayıcıları

Tip A



Tip B



Arka cam yıkama düğmesi, yıkama kumanda kolunun ucunda bulunur.

Arka cam yıkama sıvısını püskürtmek ve arka silecekleri 1-3 tur çalıştırmak için, kolu ileriye doğru itiniz. Püskürtme ve sileceklerin çalışması, siz kolu bırakana kadar devam eder.

## Manuel klima kontrol sistemi

Varsa



- (1) Fan hızı kontrolü
- (2) Sıcaklık kontrolü
- (3) Mod seçimi
- (4) Ön cam buz çözücü
- (5) A/C (Klima)
- (6) Hava giriş kontrolü
- (7) Arka cam buz çözme

### Isıtma ve klima kullanımı

1. Motoru çalıştırınız.
  2. Modu istenilen konuma getiriniz.
    - Isıtma ve soğutmanın etkinliğini artırmak için, seçin:
      - Isıtma:
      - Soğutma:
  3. Sıcaklık kontrol düğmesini istenilen konuma getirin.
  4. Hava giriş kontrolünü, dış (temiz) hava konumuna getiriniz.
  5. Fan hızını istenen hıza ayarlayınız.
- Eğer klimanın açılması isteniyorsa, klima sistemini açınız.

#### **Mod seçimi (3)**

Mod seçim tuşu, havalandırma sisteminden geçen havanın akış yönünü kontrol eder.

Mod seçimi

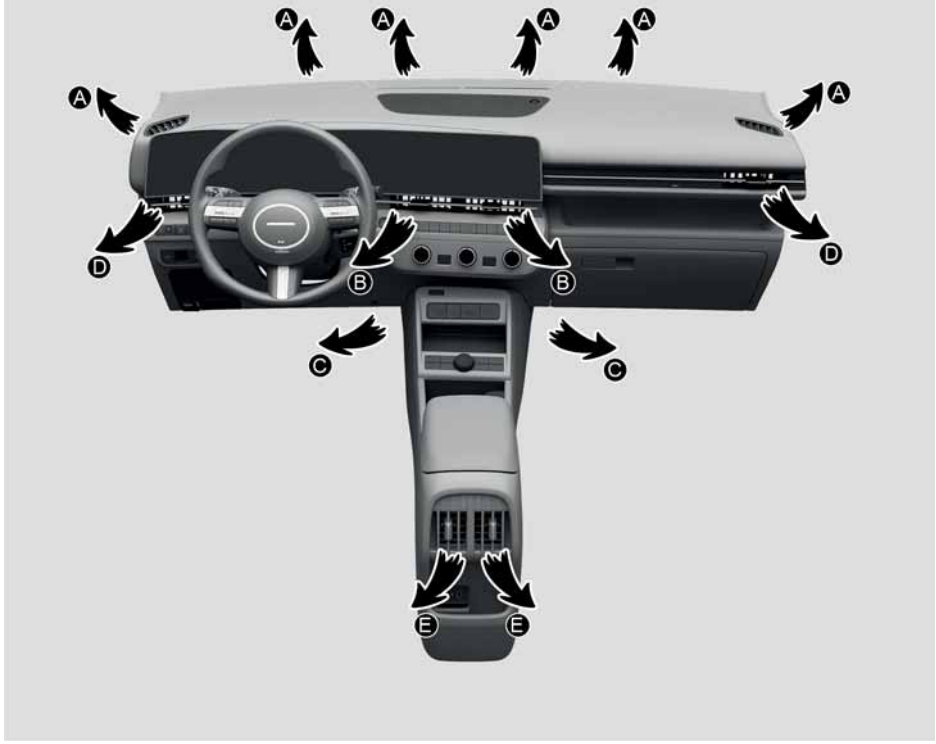

Sembol	Çalıştırma	Yön
	Hava akışı vücudun üst bölümüne ve yüze doğru yönlendirilir. Ayrıca, her hava çıkışı, kendisinden çıkan havayı yönlendirmek için kontrol edilebilir.	B, D
	Hava akışı yüz ve yer seviyesi çıkışlarına doğru yöneltilir.	B, C, D, E, F
	Havanın büyük kısmı yere, küçük bir kısmı da ön cam ile yan camlara yönlendirilir.	A, C, D, E, F
	Havanın büyük kısmı yere ve ön cama, küçük bir kısmı da yan camlara yönlendirilir.	A, C, D, E, F
	Havanın büyük kısmı ön cama, az bir kısmı da yan camlara yönlendirilir.	A, D

## MAKS A/C



MAKS A/C konumu, aracın içini daha hızlı soğutmak için kullanılır. Hava akışı vücudun üst bölümüne ve yüze doğru yönlendirilir.

Klima ve iç hava sirkülasyonunun ikisi de seçilidir. Ayarlamak için fan hızı moduna çeviriniz.

## Gösterge paneli hava kanalları

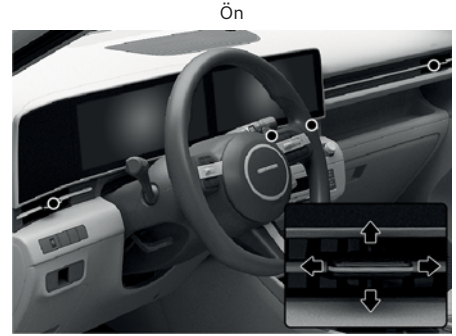

Arka

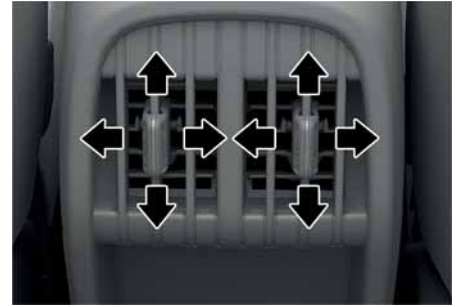

Gösterge paneli hava çıkış kanalının hava akışı, ayarlama kolu kullanılarak yukarı/aşağı veya sağa/sola doğru yönlendirilebilir. Hava akışı, hava ayarlama kolu kullanılarak da kapatılabilir.

## Sıcaklık kontrolü (2)



Düğmenin sağa doğru çevrilmesiyle sıcaklık artar. Düğmenin sola doğru çevrilmesiyle sıcaklık azalır.

## Hava emme kontrolü (6)

### İç sirkülasyon modu



Sirkülasyon modu seçildiği zaman, yolcu bölgesi içinde bulunan hava ısıtma sistemi kanalıyla emilecek ve seçilen fonksiyona bağlı olarak ısıtılıp soğutulacaktır.

### Dış (temiz) hava modu



Dış (temiz) hava seçildiğinde, araç içine dışarıdan hava alınır ve klima kontrol sisteminden geçer.

## İ Bilgilendirme

Taze hava konumunun kullanılması tavsiye edilmektedir.

Isıtıcının iç hava sirkülasyonu konumunda (klima çalıştırılmadan) uzun süre çalıştırılması, ön ve yan camların buğulanmasına ve yolcu kabiniindeki havanın ağırlaşmasına neden olabilir.

Ayrıca, klimanın iç hava sirkülasyonu moduna getirilmiş olarak uzun süreli çalıştırılması, yolcu bölgesindeki havanın aşırı derecede kurumasına yol açabilir.

## ⚠ UYARI

Ciddi yaralanmalar veya ölümlerle sonuçlanabilecek kazalar yaşamamak için:

- Hava sirkülasyon konumunda klima sistemini devamlı çalıştırmak, araç içinde nemin artmasına ve ön cam ile yan camların buğulanarak görüşün düşmesine neden olabilir.
- Klima veya ısıtma sistemi çalışırken araç içinde uyumayınız.
- Klimayı iç hava sirkülasyon konumunda devamlı çalıştırmak, rahatsızlık ve uyku hali yaparak araç hakimiyetinin kaybedilmesine neden olabilir. Sürüş sırasında hava giriş kontrolünü, dış (temiz) hava konumuna getiriniz.

### Fan hızı kontrolü (1)



Fan devrini ve hava akışını arttırmak için düğmeyi sağa çeviriniz. Fan devrini ve hava akışını azaltmak için düğmeyi sola çeviriniz.

Fan hızı kontrol düğmesi "0" konumuna getirildiğinde fan kapanır.

### **i** Bilgilendirme

Motor Çalıştırma/Durdurma düğmesi ON konumunda iken fan hızını arttırmak, akünün boşalmasına neden olabilir.

### Klima (A/C) (5)



Klima sistemini açmak için A/C düğmesine basınız (gösterge ışığı AÇIK). Klima sistemini kapatmak için düğmesine tekrar basınız.

## Sistemin çalışması

### Havalandırma

1. Modu konumuna getiriniz.
2. Hava giriş kontrolünü, dış (temiz) hava moduna ayarlayınız.
3. Sıcaklık kontrol düğmesini istenilen konuma getiriniz.
4. Fan hızını istenen hıza ayarlayınız.

### Isıtma

1. Modu konumuna getiriniz.
2. Hava giriş kontrolünü, dış (temiz) hava moduna ayarlayınız.
3. Sıcaklık kontrol düğmesini istenilen konuma getiriniz.
4. Fan hızını istenen hıza ayarlayınız.
5. İstendiği takdirde, kabine girmeden önce havanın nemini alıp ısıtmak için ısı ayar düğmesiyle klima AÇIK konuma getirilir.

Ön cam buğulanırsa, modu veya konumuna getiriniz.

### Çalıştırma İpuçları

- Toz ve istenmeyen kokuların havalandırma sisteminden araç içine girmesini önlemek için, hava giriş kontrolünü geçici olarak iç hava sirkülasyonu konumuna getiriniz. Rahatsız edici durum geçtiğinde, araç içi havanın temiz kalmasını sağlamak için, kontrolün temiz hava moduna getirildiğinden emin olunuz. Bu sürücünün dikkatini toparlayabilmesini ve rahat etmesini sağlar.
- Ön camdaki iç buğulanmayı önlemek için, hava giriş kontrolünü temiz hava konumuna ve fan hızını istenen konuma getiriniz, klima sistemini açınız ve sıcaklık kontrol düğmesini istenen sıcaklığa ayarlayınız.

### **Klima**

1. Motoru çalıştırınız. Klima düğmesine basınız.
2. Modu  $\rightarrow$  konumuna getiriniz.
3. Hava giriş kontrolünü dış hava veya iç hava sirkülasyonu konumuna getiriniz.
4. Fan hızı kontrolünü ve sıcaklık kontrolünü istenilen şekilde ayarlayınız.

### **NOT**

- Klima sistemini kullanırken, yüksek dış sıcaklıklarda yokuş çıktığınızda veya yoğun trafikte hararet göstergesini devamlı izleyiniz. Eğer hararet göstergesi motorun aşırı ısındığını gösteriyorsa, fanı kullanmaya devam ediniz, fakat klimayı kapatınız.
- Klimayı daima camlar kapalı şekilde kullanınız. Nemli havalarda eğer klima çalışırken camlar açıksa, araç içerisinde su damlacıkları oluşabilir ve bunlar da elektrikli ekipmanda hasar oluşturabilir.

### **Klima sistemi çalıştırma ipuçları**

- Eğer araç sıcak havada doğrudan güneş altında park edilmişse, araç içindeki sıcak havanın dışarı çıkması için kısa süreliğine camları açınız.
- Yeterli soğutma elde edildikten sonra, iç hava sirkülasyonundan dış temiz hava konumuna geri getiriniz.
- Yağmurlu veya nemli günlerde camların içindeki nemi azaltmak için, camları ve açılır tavanı kapatıp klimayı çalıştırarak araç içindeki nemi düşürünüz.
- Sistemden azami performansı elde edebilmek için, klima sistemini her ay yalnız birkaç dakikalığına da olsa çalıştırınız.
- Klimayı aşırı derecede çalıştırırsanız, dış hava sıcaklığı ile ön camın sıcaklığı arasındaki fark ön camın dış yüzeyinin buğulanmasına neden olabilir; bu da görüşü engeller. Bu durumda, mod seçme svicini  $\rightarrow$  konumuna ve fan hızı kontrol svicini en düşük hıza ayarlayınız.

## Sistem bakımı

### Polen filtresi

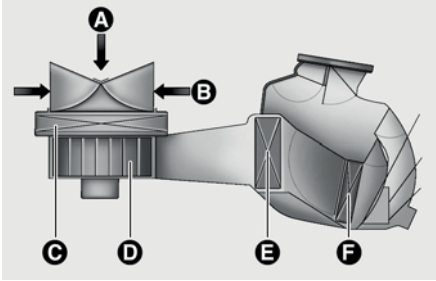

- [A] Dış hava  
 [B] İç Hava Sirkülasyonu  
 [C] Polen filtresi  
 [D] Fan  
 [E] Evaporatör peteği  
 [F] Isıtıcı Peteği

Polen filtresi torpido gözünün arkasına takılıdır. Isıtma ve klima sistemi aracılığıyla araca giren toz ve diğer kirletici maddeleri filtre eder.

Polen filtresinin bir HYUNDAI yetkili servisi tarafından periyodik bakım programına göre değiştirilmesini öneririz. Eğer aracınız tozlu veya bozuk yol şartlarında ve/veya evcil hayvan taşınması veya yolcuların araç içerisinde sigara içmesi gibi zorlu şartlarda kullanılıyor ise, polen filtresinin daha sık aralıklarla kontrol edilmesi ve değiştirilmesi gerekir.

### *i* Bilgilendirme

- Filtreyi, Bakım Programına göre değiştiriniz. Eğer aracınız tozlu, bozuk yol gibi ağır şartlarda kullanılıyor ise, polen filtresinin daha sık aralıklarla kontrol edilmesi ve değiştirilmesi gerekir.
- Hava akışı azaldığında, aracınızın HYUNDAI yetkili bayisinde kontrol edilmesini öneririz.

### **Klima soğutucu gazı miktarının kontrolü**

Klima gazı miktarı çok düşük veya çok yüksek olursa, klimanın performansı azalır. Aracınızın, HYUNDAI yetkili servisi tarafından kontrol edilmesini öneririz.

### **NOT**

- Soğutucu sistemin bakımı uygun ve güvenli çalışmayı sağlamak üzere sadece eğitilmiş ve sertifikalı personel tarafından iyice havalandırılmış bir alanda yapılmalıdır.
- Klima evaporatörünü (soğutucu ünite) asla onarmayınız veya kullanılmış veya hurdaya ayrılmış bir araçtan çıkarılan cihaz ile değiştirmeyiniz. Yeni değiştirilmiş evaporatör SAE Standardı J2842'ye uyacak şekilde sertifikalanmış (etiketlenmiş) olmalıdır.

### ⚠ UYARI



Ciddi yaralanmaları önlemek için klima sisteminin bakımı sadece eğitimli ve sertifikalı teknisyenler tarafından yapılmalıdır. R-1234yf yanıcıdır ve yüksek basınçta çalıştırılır.

Tüm klima gazları uygun ekipmanla tahliye edilmelidir. Klima gazlarının doğrudan atmosfere havalandırılması insana ve çevreye zararlıdır.

### R-134a ile doldurulmuş araçlar



Ciddi yaralanmaları önlemek için klima sisteminin bakımı sadece eğitimli ve sertifikalı teknisyenler tarafından yapılmalıdır. R-1234a yüksek basınçta çalıştırılır.

Tüm klima gazları uygun ekipmanla tahliye edilmelidir. Klima gazlarının doğrudan atmosfere havalandırılması insana ve çevreye zararlıdır.

### Klima soğutucu etiketi



Aracınıza hangi klima soğutucusunun konulduğunu kaputun iç kısmında bulunan etiketten öğrenebilirsiniz.

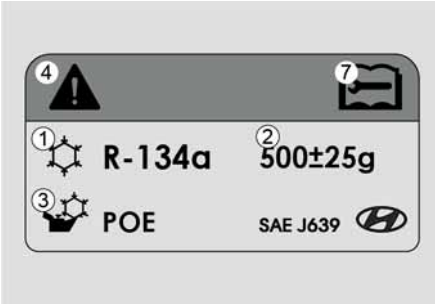
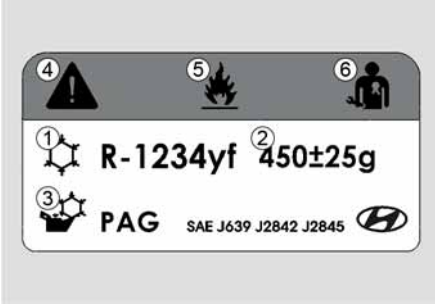

Klima soğutucusu etiketi üzerindeki her bir sembol ve teknik özelliğin anlamı aşağıdaki gibidir:

- (1) Soğutucu sınıfı
- (2) Soğutucu miktarı
- (3) Kompresör yağı sınıfı
- (4) Dikkat
- (5) Alev alabilen klima gazı
- (6) Klima sistemi bakımının yetkili bir tekniker tarafından yapılması
- (7) Servis el kitabı

## Otomatik klima kontrol sistemi



Klima kontrol sistemi düğmeleri araç özelliklerine bağlı olarak değişiklik gösterebilir.

- (1) Sürücü tarafı sıcaklık kontrolü
- (2) Yolcu tarafı sıcaklık kontrolü
- (3) AUTO (otomatik kontrol)
- (4) SYNC
- (5) Ön cam buz çözücü
- (6) A/C (Klima)
- (7) OFF (KAPALI)
- (8) Fan hızı kontrolü
- (9) Mod seçimi
- (10) Hava giriş kontrolü
- (11) Arka cam buz çözme

## Otomatik Isıtma ve Soğutma

Otomatik Klima Kontrol Sistemi istenilen sıcaklık ayarlanarak kontrol edilir.

Rahatlığınız ve klima kontrolünün etkinliğini iyileştirmek için, AUTO tuşunu kullanınız ve sıcaklığı 22°C'ye ayarlayınız.

1. AUTO düğmesine basınız. Sıcaklığın ayarlanmasıyla modlar, fan hızları, hava giriş ve klima otomatik olarak kontrol edilir.

Otomatik çalışma sırasında AUTO düğmesine basarak fan hızını üç seviyede kontrol edebilirsiniz.

- **YÜKSEK:** Maksimum fan hızı ayarı ile hızlı bir şekilde soğutma ve ısıtma sağlar.
- **ORTA:** Orta kuvvetli fan hızı ile soğutma ve ısıtma sağlar.
- **DÜŞÜK:** Fan hızı en düşük seviye menzile ayarlanmıştır.



2. Farklı bir ayarı seçmek için, İstenen sıcaklığı ayarlamak üzere sıcaklık kontrol svicine basınız. Eğer ısı en düşük seviyeye (Lo) ayarlanırsa, klima sistemi devamlı olarak çalışır. İç mekan yeterince serinledikten sonra, uygun bir zamanda svici daha yüksek bir sıcaklık ayarına getiriniz.



Otomatik çalışmayı kapatmak için, aşağıdaki düğmelerden herhangi birini seçiniz:

- Mod seçim tuşu
- Ön cam buz çözme tuşu (Ön cam buz çözme fonksiyonu kapatmak için tuşa bir kez daha basın. 'AUTO' işareti, bilgi ekranında bir kez daha yanar.
- Fan hızı kontrolü düğmesi
- A/C (Klima) düğmesi

Diğer fonksiyonlar otomatik olarak çalışırken seçilen fonksiyon manuel olarak kontrol edilir.

### NOT





Isıtma ve soğutma sisteminin kontrolünü daha iyi yapabilmek için sensör yakınına kesinlikle bir şey koymayınız.

### Manuel ısıtma ve soğutma

Isıtma ve soğutma sistemi, AUTO düğmesine basılarak otomatik çalıştırılabildiği gibi, manuel olarak sviçler vasıtasıyla da kontrol edilebilir. Bu durumda sistem, seçilen tuşlarla verilen talimata uygun çalışır.

Otomatik çalıştırmayı kullanırken AUTO tuşu dışındaki bir tuşa basıldığında, seçilmeyen fonksiyonlar otomatik olarak kontrol edilir.

1. Motoru çalıştırınız.
2. Modu istenilen konuma getiriniz. Isıtma ve soğutmanın etkinliğini iyileştirmek için, modları aşağıdaki şekilde seçiniz:
  - Isıtma: 
  - Soğutma: 
3. Sıcaklık kontrol düğmesini istenilen konuma getiriniz.
4. Hava giriş kontrolünü, dış (temiz) hava konumuna getiriniz.

5. Fan hızını istenen hıza ayarlayınız.
6. Eğer klimanın açılması isteniyorsa, klima sistemini açınız.
7. Tam otomatik çalışmaya geçmek için AUTO tuşuna basınız.

Motoru soğuk havalarda manuel sıcaklık kontrolüyle çalıştırırken daha fazla ısıtma elde etmek için sistemi aşağıdaki yöntem ile çalıştırın.

- Motoru çalıştırdıktan hemen sonra klima fanını kapatınız veya hızını düşürünüz.
- Isıtıcıdan gelen hava akışı halen soğuk olacağı için, bu süre zarfında motorun ısınmasına zaman tanıyınız.
- Motor birkaç dakika ısındıktan sonra, fanı çalıştırın veya daha yüksek bir seviyeye ayarlayın ve sıcaklık ayarını da sıcak olarak ayarlayınız.

### Mod seçimi







Mod seçme sviçi, havalandırma sistemi yoluyla havanın akış yönünü kontrol eder.

### Hava akış yönü

Hava akışı çıkış yönü aşağıdaki gibi çevrilir:



Sembol	Çalıştırma	Yön
	Hava akışı vücudun üst bölümüne ve yüze doğru yönlendirilir. Ayrıca, her hava çıkışı, kendisinden çıkan havayı yönlendirmek için kontrol edilebilir.	B, D
	Hava akışı yüz ve yer seviyesi çıkışlarına doğru yöneltilir.	B, C, D, E, F
	Havanın büyük kısmı yere, küçük bir kısmı da ön cam ile yan camlara yönlendirilir.	A, C, D, E, F
	Havanın büyük kısmı yere ve ön cama, küçük bir kısmı da yan camlara yönlendirilir.	A, C, D, E, F

### Ön cam buz çözücüsü [A], [D]



Sistemi çalıştırmak veya durdurmak için manuel olarak A/C düğmesine basınız (gösterge ışığı AÇIK).

Ön cam buz çözücüyü çalıştırmak için, ön cam buz çözücü düğmesine basınız (gösterge ışığı AÇIK). Ön cam buğu giderme özelliği ayarlanmışsa, dış (temiz) hava modu otomatik olarak seçilir ve algılanan ortam sıcaklığına göre klima açılır.

Fonksiyonu devre dışı bırakmak için ön cam buz çözücü düğmesine bir kez daha basınız (gösterge ışığı KAPALI). Her klima kontrolü ayarı, sonunda ön cam buz çözme özelliği seçilmeden önceki ayara geri döner.

### Gösterge paneli hava kanalları

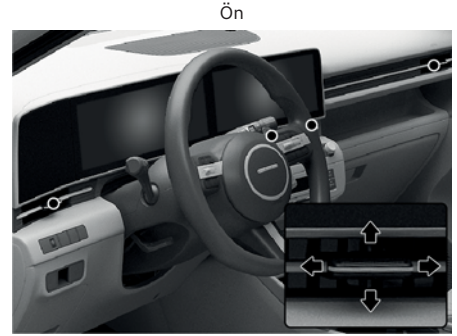

Ön

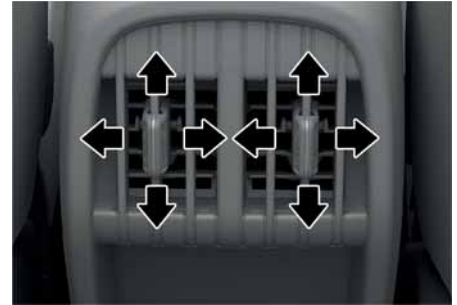

Arka

Gösterge paneli hava çıkış kanalının hava akışı, ayarlama kolu kullanılarak yukarı/aşağı veya sağa/sola doğru yönlendirilebilir.

Hava çıkış kanalları, menfez kontrol kolu kullanılarak ayrı ayrı açılıp kapatılabilir. Havalandırma kontrol kolunu sol uca hareket ettirirseniz, havalandırma çıkışı kapanabilir.

### Sıcaklık kontrolü



Sıcaklığı yükseltmek için svici yukarı kaldırınız. Sıcaklığı düşürmek için svici aşağı indiriniz.

Düğmeyi döndürdüğünüz zaman, sıcaklık 0,5°C/1°F artar veya azalır. En düşük sıcaklık ayarına alınınca klima sürekli olarak çalışacaktır.

#### Sıcaklık birimi dönüştürme (°C ↔ °F)

Sıcaklık birimini °C'dan °F'a veya °F'dan °C'a değiştirmek için:

- **AUTO** düğmesine 3 saniyeden fazla bastığınız sırada **OFF** düğmesine basınız.
- Bilgi ve eğlence sisteminden **Ayarlar > Genel > Birim > Sıcaklık birimi > °C/°F** öğelerini seçiniz.

### SYNC (Sürücü ve yolcu tarafındaki sıcaklığın eşit olarak ayarlanması)



#### Sıcaklığın ve hava akış yönünün eşit olarak ayarlanması

SYNC düğmesine basın (gösterge ışığı AÇIK), bu sayede tüm yolcuların sıcaklık ve hava akış yönü sürücününki ile aynı olacak şekilde ayarlanabilir.

#### Sıcaklığın ve hava akış yönünün ayrı olarak ayarlanması

SYNC düğmesine basınız (gösterge ışığı KAPALI), bu sayede tüm koltukların sıcaklığı ve hava akış yönü ayrı ayrı ayarlanabilir.

## Hava giriş kontrolü

### İç sirkülasyon modu



Sirkülasyon modu seçildiği zaman, yolcu bölmesi içinde bulunan hava ısıtma sistemi kanalıyla emilecek ve seçilen fonksiyona bağlı olarak ısıtılıp soğutulacaktır.

### Dış (temiz) hava modu



Dış (temiz) hava seçildiğinde, araç içine dışarıdan hava alınır ve seçilen işleve bağlı olarak ısıtılır veya soğutulur.

## i Bilgilendirme

Sistemin öncelikle Dış (temiz) Hava modunda çalıştırılması önerilir. İç hava sirkülasyon modunu geçici olarak yalnızca gerektiğinde kullanınız.

Isıtıcının iç hava sirkülasyon modunda ve klima açılmadan uzun süre kullanılması ön camın buğulanmasına neden olabilir.

Ayrıca, iç hava sirkülasyon modunda klimanın uzun süreli kullanımı kabinde aşırı kuru, nemsiz bir hava oluşmasına neden olabilir ve durağan hava nedeniyle küflü bir hava kokusu ortaya çıkabilir.

## ⚠ UYARI

- Klima kontrol sistemi çalışmasının iç hava sirkülasyon modunda uzun süre kullanılmaya devam edilmesi, kabin içindeki yolcularda uyuşukluğa neden olabilir. Aksi halde aracın kontrolünü kaybedebilir ve kazaya neden olabilirsiniz.
- Klima kontrol sistemi çalışmasının iç hava sirkülasyon modunda kullanılmaya devam edilmesi, kabin içindeki nemin artmasına neden olabilir. Bu, ön camın buğulanmasına ve görüş seviyesinin azalmasına neden olabilir.
- Camlar açıkken ya da ısıtıcı veya klimayı AÇIK konuma getirerek uzun süre park edilmiş araç içinde kalmayınız veya aracınızda uyumayınız. Bunu yapmak, kabindeki karbondioksit seviyesini artırabilir ve bu da ciddi rahatsızlıklara veya ölüme neden olabilir.

### Fan hızı kontrolü



Fan hızı, fan hızı kontrol svicine basılarak istenilen hıza ayarlanabilir.

Yüksek fan hızında o kadar çok hava verilir.

OFF tuşuna basılması fanı kapatır.

#### **i** Bilgilendirme

Daha iyi bir ses kalitesi için ses tanımayı veya akıllı özellikleri etkinleştirdiğinizde fan hızı birkaç dakikalığına otomatik olarak yavaşlayabilir.

#### **NOT**

Motor Çalıştırma/Durdurma düğmesi ON konumunda iken fanı çalıştırmak, bataryanın boşalmasına neden olabilir. Fanı motor çalıştığı zaman çalıştırınız.

### Klima



Sistemi çalıştırmak veya durdurmak için manuel olarak A/C düğmesine basınız (gösterge ışığı AÇIK).

### OFF (Kapalı) modu



Klima kontrol sistemini kapatmak için OFF düğmesine basınız. Motor Çalıştırma/Durdurma düğmesi ON konumunda olduğu sürece mod ve hava girişi tuşlarını kullanmaya devam edebilirsiniz.

## Sistem bakımı

### Polen filtresi

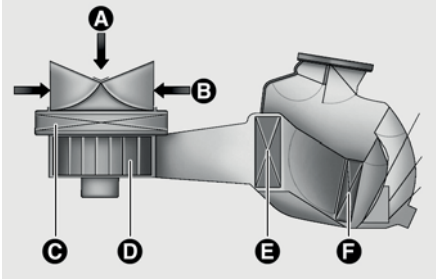

- [A] Dış hava  
[B] İç Hava Sirkülasyonu  
[C] Polen filtresi  
[D] Fan  
[E] Evaporatör peteği  
[F] Isıtıcı Peteği

Polen filtresi torpido gözünün arkasına takılıdır. Isıtma ve klima sistemi aracılığıyla araca giren toz ve diğer kirlenici maddeleri filtre eder.

Polen filtresinin HYUNDAI yetkili servisi tarafından periyodik bakım programına göre değiştirilmesini öneririz. Eğer aracınız tozlu veya bozuk yol şartlarında ve/veya evcil hayvan taşınması veya yolcuların araç içerisinde sigara içmesi gibi zorlu şartlarda kullanılıyor ise, polen filtresinin daha sık aralıklarla kontrol edilmesi ve değiştirilmesi gerekir.

### **i** Bilgilendirme

- Filtreyi, Bakım Programına göre değiştiriniz. Eğer aracınız tozlu, bozuk yol gibi ağır şartlarda kullanılıyor ise, polen filtresinin daha sık aralıklarla kontrol edilmesi ve değiştirilmesi gerekir.
- Hava akışı azaldığında, aracınızın yetkili bir HYUNDAI bayisinde kontrol edilmesini öneririz.

### Klima soğutucu gazı miktarının kontrolü

Klima gazı miktarı çok düşük veya çok yüksek olursa, klimanın performansı azalır. Aracınızın, HYUNDAI yetkili servisi tarafından kontrol edilmesini öneririz.

#### NOT

- Soğutucu sistemin bakımı uygun ve güvenli çalışmayı sağlamak üzere sadece eğitilmiş ve sertifikalı personel tarafından iyice havalandırılmış bir alanda yapılmalıdır.
- Klima evaporatörünü (soğutucu ünite) asla onarmayınız veya kullanılmış veya hurdaya ayrılmış bir araçtan çıkarılan cihaz ile değiştirmeyiniz. Yeni değiştirilmiş evaporatör SAE Standardı J2842'ye uyacak şekilde sertifikalanmış (etiketlenmiş) olmalıdır.

#### **!** UYARI



Ciddi yaralanmaları önlemek için klima sisteminin bakımı sadece eğitilmiş ve sertifikalı teknisyenler tarafından yapılmalıdır. R-1234yf yanıcıdır ve yüksek basınçta çalıştırılır.

Tüm klima gazları uygun ekipmanla tahliye edilmelidir. Klima gazlarının doğrudan atmosfere havalandırılması insana ve çevreye zararlıdır.

**UYARI**

R-134a ile doldurulmuş araçlar



Ciddi yaralanmaları önlemek için klima sisteminin bakımı sadece eğitilmiş ve sertifikalı teknisyenler tarafından yapılmalıdır. R-1234yf yüksek basınçta çalıştırılır.

Tüm klima gazları uygun ekipmanla tahliye edilmelidir. Klima gazlarının doğrudan atmosfere havalandırılması insana ve çevreye zararlıdır.

**Klima soğutucu etiketi**



Aracınıza hangi klima soğutucusunun konulduğunu kaputun iç kısmında bulunan etiketten öğrenebilirsiniz.

Tip A

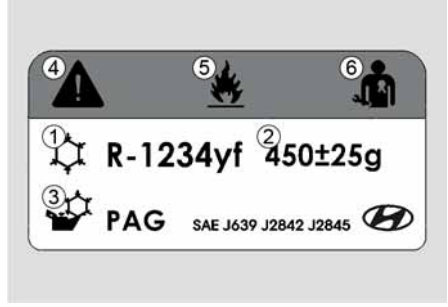

Tip B

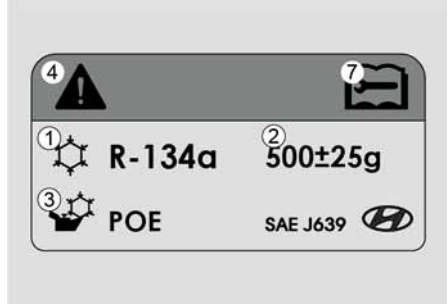



Klima soğutucusu etiketi üzerindeki her bir sembol ve teknik özelliğin anlamı aşağıdaki gibidir:

- (1) Soğutucu sınıfı
- (2) Soğutucu miktarı
- (3) Kompresör yağı sınıfı
- (4) Dikkat
- (5) Alev alabilen klima gazı
- (6) Klima sistemi bakımının yetkili bir tekniker tarafından yapılması
- (7) Servis el kitabı

## Ön cam buz çözme ve buğu giderme

### ⚠ UYARI

Aşırı nemli havalarda soğutma yapılırken buz çözme seviyesinin  konumunu kullanmayınız. Ön camın dış yüzeyi, ciddi yaralanmalar veya ölüm ile sonuçlanabilen çarpışmalara neden olabilecek şekilde buğulanabilir ve görünürlüğü azaltabilir.

Mod seçim düğmesini yüz seviyesi  konumuna getiriniz ve fan hızını düşürünüz.

- Maksimum buz çözme performansı istendiğinde, sıcaklık kontrol düğmesini en sıcak ayara getirin ve fan hızı kontrolü tuşunu en yükseğe ayarlayınız.
- Buz çözme veya buğu giderme sırasında yere sıcak hava üflenmesi isteniyorsa, mod ayarını zemin buz çözme olarak ayarlayınız.
- Aracınızı hareket ettirmeden önce ön camdaki, arka camdaki, dikiz aynalarındaki ve bütün yan camlardaki kar ve buzları temizleyiniz.
- Isıtıcı ve buz çözücü verimini yükseltmek ve ön camın içten buğulanma olasılığını azaltmak için, motor kaputunda ve hava girişleri üzerinde bulunan karları ve buzları temizleyiniz.

## Manuel klima kontrol sistemi

### Ön camın içindeki buğuyu gidermek için

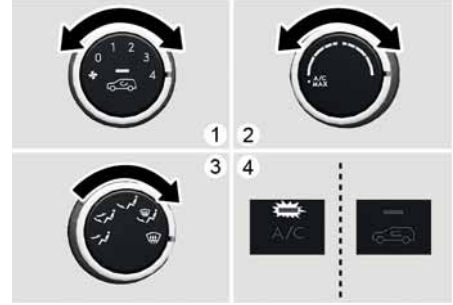

- (1) Bir fan hızı seçiniz.
- (2) İstlenen sıcaklığı seçiniz.
- (3) Ön cam buz çözücüsünü seçiniz.
- (4) Dış (temiz) hava otomatik olarak seçilir. Eğer araç modu, buz çözme seviyesi olarak seçilirse klima otomatik olarak çalışır.

Klima ve dış hava (temiz hava) otomatik olarak seçilmezse, ilgili düğmeye basınız.

### Ön camın dışındaki buzlanmayı gidermek için

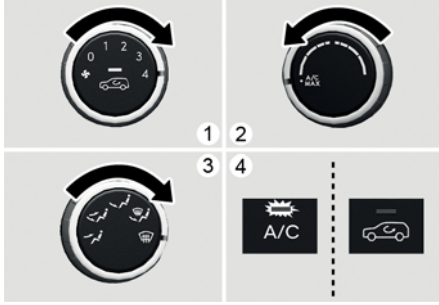

- (1) Fan hızını en yüksek (tam sağ) konuma getiriniz.
- (2) Sıcaklık ayarını en sıcak (en sağdaki) konuma getiriniz.
- (3) Ön cam buz çözücüsünü seçiniz.
- (4) Dış (temiz) hava ve klima otomatik olarak seçilir.

### Otomatik klima kontrol sistemi

#### Ön camın içindeki buğuyu gidermek için

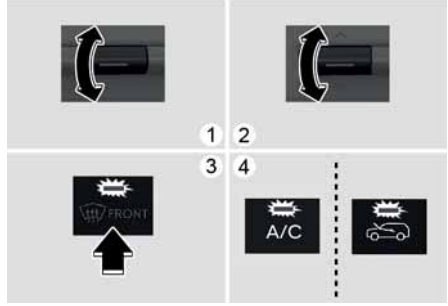

- (1) İstenen fan hızını seçiniz.
- (2) İstenen sıcaklığı seçiniz.
- (3) Buz çözme tuşuna (☼) basınız.
- (4) Algılanan dış hava sıcaklığına göre klima devreye girer, otomatik olarak dış (temiz) hava modu seçilir ve otomatik olarak daha yüksek bir fan hızı seçilir.

Klimada dış (temiz) hava modu ve daha yüksek bir fan hızı otomatik olarak seçilmediyse, ilgili svicleri ayarlayınız.

Buz çözme svici kaldırıldıysa, fan hızı artar.

### Ön camın dışındaki buzlanmayı gidermek için

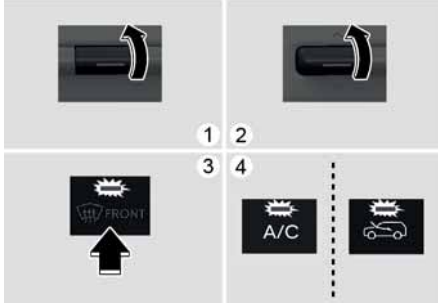

- (1) Fan hızını en yüksek konuma getiriniz.
- (2) Sıcaklık ayarını en sıcak (HI) konuma getiriniz.
- (3) Buz çözme tuşuna (☸) basınız.
- (4) Algılanan dış hava sıcaklığına göre klima devreye girer ve otomatik olarak dış (temiz) hava modu seçilir.

Buz çözme svici kaldırıldıysa, düşük fan hızı yüksek fan hızına ayarlanır.

### Arka cam Buğu Giderme Çalışma prensibi

Ön camın içten buğulanması olasılığını azaltmak için, klimanın hava girişleri bazı belirli koşullara göre, otomatik olarak kontrol edilir. Buğu giderme işlevini iptal etmek veya sıfırlamak için, aşağıdakileri yapınız.

1. Motor Çalıştırma/Durdurma düğmesini ON konumuna getiriniz.
2. (☸) veya (↺) buz çözme düğmelerinden birine basınız.
3. Klima tuşuna basarken, hava girişi kontrol tuşuna 3 saniye içinde en az 5 kez basınız.

Hava giriş kontrolü düğmesinin göstergesi buğu giderme prensibinin devre dışı bırakıldığını göstermek için 3 kez yanıp sönecektir. Buğu giderme mantığını tekrar etkinleştirmek için adımları tekrarlayınız.

Batarya boşalmış veya bağlı değilse, sistem buğu giderme modunda olacak şekilde sıfırlanacaktır.

## Arka cam buz çözme

### NOT

Arka cam buz çözücüsüne zarar vermemek için, camı temizlerken kesinlikle keskin aletler veya aşındırıcı maddeler içeren cam temizleyicilerini kullanmayınız.

Buz çözücü, motor çalışırken camı ısıtarak, arka camın iç ve dış tarafındaki buzlanmayı veya buğuyu giderir.

- Etkinleştirmek için, orta kumanda panelinde bulunan arka cam buz çözücü düğmesine basınız. Buz çözücü AÇIK konumdayken arka cam buz çözücü düğmesinin üzerindeki ışık yanar.

Tip A

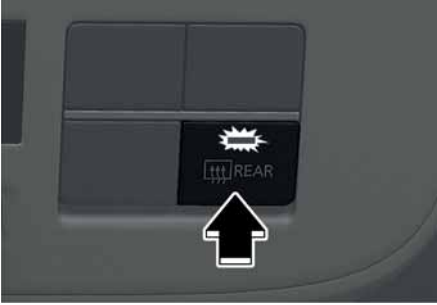

Tip B



- Kapatmak için, arka cam buz çözücü düğmesine tekrar basınız.

## i Bilgilendirme

- Arka cam üzerinde yoğun kar birikmesi varsa, buz çözücüyü çalıştırmadan önce karı temizleyiniz.
- Arka cam buz çözücüsü, yaklaşık 20 dakika sonra veya Motor Çalıştırma/Durdurma düğmesi OFF konumuna getirildiğinde otomatik olarak kapanır.

## Dikiz aynası buz çözücüsü

+ Varsa

Yan dikiz aynasının buz çözücüleri arka cam buz çözücüsü açıldığında çalışmaya başlar.

## Klima kontrol ilave özellikleri

### i Bilgilendirme

Yazılım güncellemelerinden sonra bilgi ve eğlence sistemi değişebilir. Daha fazla bilgi için, bilgi ve eğlence sistemi birlikte verilen kılavuza ve hızlı başvuru kılavuzuna bakınız.

## Klima otomatik nem alma

Varsa

Klimanın otomatik nem alma özelliği klima içindeki nemi alır ve klimadan gelen kokuları azaltır. Klima fanı motoru, araç motoru durdurulduktan 30 dakika sonra otomatik olarak çalışmaya başlar.

### ***Klimanın otomatik nem alma fonksiyonunu açma veya kapatma***

Klimanın otomatik nem alma özelliği

**Ayarlar > Araç > Klima > Klima Otomatik Nem Alma** öğeleri seçilerek açılabilir veya kapatılabilir.

Özellik ayarlandıktan sonra çalışma koşulu karşılanmışsa, bilgi ve eğlence sisteminde çalışma koşulu görüntülenir ve klima fanının motoru otomatik olarak çalışmaya başlar.

Klimanın otomatik nem alma özelliği etkinleştirildiğinde, klima, fan hızını üçüncü seviyeye getirir ve dış (temiz) hava modunu seçerek hava akışını zemine yönlendirir.

### Çalışma şartları

Klima otomatik nem alma özelliği aşağıdaki koşullar altında çalışır:

- Klima belli bir süre çalıştırdıktan sonra aracın motoru durduruldu.
- Batarya seviyesi yeterli miktarda ve dış sıcaklık belli bir seviyenin üstünde.

### Çalışmama koşulları

Klima otomatik nem alma özelliği aşağıdaki koşullar altında çalışmayı durdurur:

- Klima Otomatik Nem Alma özelliği 10 dakika boyunca çalıştırıldı.
- Motor Çalıştırma/Durdurma düğmesi hareket etti veya motor çalıştırıldı.
- Klima kontrol sistemi uzaktan çalıştırıldı.

### i Bilgilendirme

Klimanın otomatik nem alma özelliği klimadan gelen kokuları azaltabilir ancak tüm kokuları gideremeyebilir.

## Otomatik buğu giderme sistemi

+Varsa



Otomatik buğu giderme sistemi, ön camın iç tarafındaki buğulanmayı otomatik şekilde algılayarak, ön camın iç tarafının buğulanma olasılığını azaltır. Isıtıcı veya klima sistemi devrede olduğunda, otomatik buğu giderme sistemi çalışır.

### i Bilgilendirme

Otomatik buğu giderme sistemi, dış hava sıcaklığı -10°C'nin altında olduğunda normal çalışmayabilir.

Otomatik Buğu Giderme Sistemi çalışırken,  göstergesi yanacaktır.

Araçta yüksek miktarda nem algılandığında, Otomatik buğu giderme Sistemi etkinleştirilir.

Aşağıdaki adımlar otomatik olarak gerçekleştirilir:

Adım 1 Klima açılır ve Dış (temiz) hava modu seçilir.

Adım 2 Buz çözme seviyesi seçilmiştir.

Adım 3 Fan hızı en hızlı seviyeye ayarlanmıştır.

Otomatik buğu giderme sistemi AÇIK (ON) iken, klima kapalıysa veya iç hava sirkülasyonu manuel olarak seçilmişse, Otomatik buğu giderme sistemi  göstergesi manuel çalışmanın iptal edildiğini bildirmek için yanıp sönecektir.

## Otomatik Buğu Giderme Sisteminin açılması veya kapatılması

### Klima kontrol sistemi

Motor Çalıştırma/Durdurma düğmesi ON konumunda iken, ön cam buz çözme tuşuna 3 saniye basınız. Otomatik buğu giderme sistemi kapatıldığında, **ADS OFF** sembolü 3 kere yanıp söner ve klima kontrol bilgi ekranında **ADS OFF** (ADS KAPALI) mesajı belirir.

Otomatik Buğu Giderme Sistemi çalıştırıldığında, **ADS OFF** sembolü herhangi bir sinyal vermeden 6 kere yanıp sönecektir.

### Bilgi ve eğlence sistemi

Otomatik buğu giderme sistemi, Bilgi ve eğlence sisteminden **Ayarlar > Araç > Klima > Otomatik Buğu Giderme/Buz çözme Seçenekleri > Otomatik Buğu Giderme** öğeleri seçilerek açılabilir veya kapatılabilir.

### i Bilgilendirme

- Otomatik buğu giderme sistemi çalışırken iç hava sirkülasyonunu seçmeyiniz.
- Otomatik Buğu Giderme Sistemi çalışırken, fan hızı ayar düğmesi, sıcaklık ayar düğmesi ve hava giriş kontrol düğmelerinin tümü devre dışı bırakılır.

### NOT

Ön camın üst tarafında bulunan sensör muhafazasını çıkartmayınız. Hasar, sigortanız tarafından karşılanamayabilir.

## Otomatik nem giderme

+Varsa

Hava kalitesini artırmak ve ön cam buğulanmasını azaltmak için, hava sirkülasyon modu dışarısının sıcaklığına bağlı olarak 5 ila 30 dakika sonrası otomatik olarak kapanır ve hava girişi dış mekan (taze) moduna geçer.

### **Otomatik Nem Giderme özelliğinin açılıp kapatılması**

#### Klima kontrol sistemi

Otomatik Nem Giderme özelliğini açmak veya kapatmak için Yüz seviyesi (↔) modunu seçiniz ve A/C (klima) düğmesine basarken aynı zamanda hava giriş kontrolü (↺) düğmesine de 3 saniye içerisinde en az 5 kere basınız. Otomatik nem giderme açıldığında, hava girişi kontrolü düğmesinin ışığı 6 kez yanıp sönecektir. Devre dışı bırakıldığında, gösterge 3 kere yanıp sönecektir.

#### Bilgi ve eğlence sistemi

Otomatik nem giderme Bilgi ve eğlence sisteminden **Ayarlar > Araç > Klima > Otomatik Havalandırma > Otomatik Nem Giderme** öğeleri seçilerek açılabilir veya kapatılabilir.

## Açılır tavan iç hava sirkülasyonu

+Varsa

Açılır tavan açıldığında, dış (temiz) hava modu otomatik olarak seçilecektir. Eğer hava giriş kontrolü tuşuna basarsanız, sirkülasyon modu seçilir, ancak 3 dakika sonra dış (taze) hava moduna geri döner. Açılır tavan kapatıldığında, hava giriş konumu seçilmiş olan bir önceki konuma geri döner.

## Silecek suyu kullanılırken hava modunun iç sirkülasyon kullanılması

+Varsa

Cam yıkayıcının kullanıldığı durumlarda, silecek suyuna ait istenmeyen kokuların aracın içine daha az girmesini sağlamak için sirkülasyon modu otomatik olarak devreye girer.

İç sirkülasyon moduna geçildiğinde istenmeyen koku aracın içine girebilir.

Ancak, soğuk havalarda ön camın buğulanmasını önlemek için iç sirkülasyon modu seçilmeyebilir.

### **Silecek Suyu Kullanım Etkinleştirmesini açma veya kapatma**

#### Klima kontrol sistemi

Silecek suyu kullanıldığında etkinleştir özelliğini açmak veya kapatmak için, Yer seviyesi (↔) modunu seçiniz ve ardından A/C düğmesine basarken 3 saniye içinde hava giriş kontrolü (↺) düğmesine 5 kez basınız.

Silecek suyu kullanıldığında etkinleştir düğmesi açıkken, hava giriş kontrolü düğmesinin lambası 6 kez yanıp söner. Devre dışı bırakıldığında, gösterge 3 kere yanıp sönecektir.

#### Bilgi ve eğlence sistemi

Bilgi ve eğlence sisteminden **Ayarlar > Araç > Klima > İç hava sirkülasyonu > Silecek suyu kullanıldığında etkinleştir** öğeleri seçilerek Silecek suyu kullanıldığında etkinleştir özelliği açılabilir veya kapatılabilir.

## Tünele girildiğinde hava sirkülasyonu

**+ Varsa**

- Bu fonksiyon bir tünelden geçerken kirliliğin havanın araca girmesini önlemek için, navigasyonun harita bilgisine ve araç hızına bağlı olarak bir tünele girilmeden önce camları otomatik olarak kapatır ve klima kontrol sistemini yaklaşık 7 saniyelikliğine iç sirkülasyon moduna geçirir.
- Camlar tünele veya iç hava sirkülasyonunun gerekli olduğu alanlara girilirken otomatik olarak kapanır. Bu alan geçildikten sonra camlar açılıp önceki konumlarına geri dönerler. Cam açılmadan önce elektrikli cam düğmesi çalıştırılırsa, cam önceden olduğu konuma geri dönmeyebilir.
- Bu özelliğin kullanılabilmesi için bilgi ve eğlence sistemindeki Ayarlar menüsünden etkinleştirilmesi gerekir. Seçiniz:
  - **Ayarlar > Araç > Klima > İç hava sirkülasyonu > Tünele girildiğinde etkinleşme**

## Eşya saklama bölmeleri

**! UYARI**

Araçta çakmak, propan tüpü veya diğer yanıcı/patlayıcı maddeleri asla tutmayınız. Araç uzun sürelerle yüksek sıcaklığa maruz kaldığı takdirde bu maddeler tutuşabilir ve/veya patlayabilir.

**! UYARI**

Sürüş esnasında bu gözlerin kapaklarını DAİMA güvenli şekilde kapalı tutunuz. Araç içindeki eşyalar araç hızı ile aynı hızda hareket eder. Aniden durur veya viraj alırsanız veya bir çarpışma olursa, eşyalar kabin içinde uçabilir ve eğer sürücüye veya bir yolcuya çarparsa yaralanmaya neden olabilir.

**NOT**

Olası hırsızlık olaylarından korunmak için değerli eşyalarınızı bu bölmelerde bırakmayınız.

## Orta konsol saklama bölgesi



Açmak için:  
Düğmeye basınız.

## Çıkarılabilir bölme



Çıkarılabilir bölme (1), saklama bölgesini genişletmek amacıyla sökülebilir.

## Torpedo gözü



Açmak için:  
Kolu (1) çekiniz.

### ⚠ UYARI

Kullandıktan sonra torpedo gözünü DAİMA kapatınız.

Açık bir torpedo gözü kapağı bir çarpışma olduğu takdirde yolcunun, emniyet kemeri takmış olsa dahi, ciddi şekilde yaralanmasına neden olabilir.

## Yolcu koltuğu açık tablası



Bu alanı küçük eşyalar vs. depolamak için kullanabilirsiniz.

### ⚠ UYARI

Açık tablaya herhangi bir keskin nesne koymayınız. Ani bir frende veya çarpışmada sizi ciddi şekilde yaralayabilir.

## İç özellikler

### Bardak tutucu

Bardaklar veya küçük meşrubat kutuları bardak tutucusuna yerleştirilebilir.

Tip A

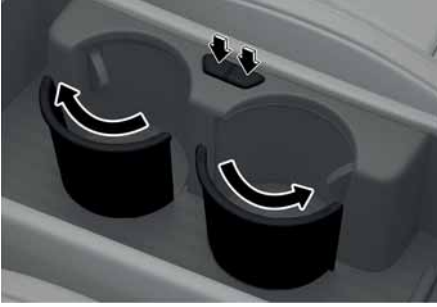

Tip B



Düğmeye basınız. Bardak desteği ön konsoldan çıkar.

Bardak destekleyicisini kullandıktan sonra iterek yerine yerleştiriniz.

Arka koltuk kol dayanağı

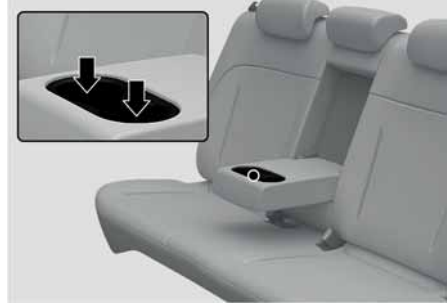

Bardak tutucularını kullanmak için, kol dayanağını aşağıya doğru çekiniz.

### ⚠ UYARI

- Bardak tutucusunun kullanıldığı sırada, içeceğinizin dökülmesini önlemek için ani kalkış ve fren den kaçınınız. Sıcak sıvı dökülecek olursa, kendinizi yakabilirsiniz. Bu tür yanmalar, sürücünün araç hakimiyetini kaybetmesi sonucunda çarpışmalara neden olabilir.
- Bardak tutucularında sadece yumuşak bardak kullanınız.

### NOT

- İçeceklerin etrafa dökülmesini önlemek için, sürüş sırasında kapaklarını sıkıca kapatınız. Sıvılar dökülürse, aracın elektrik/elektronik sistemine girebilir ve elektrikli/elektronik parçalarda hasar yapabilir.
- Dökülen sıvıları temizlerken bardak koyma bölmesini kurutmak için sıcak hava kullanmayınız. Bu, iç kısma zarar verebilir.
- İçecek şişelerini veya kutularını direkt gün ışığından uzakta tutunuz, sıcak araçta bunları bulundurmayınız. Ya da patlayabilirler.

## Güneşlik

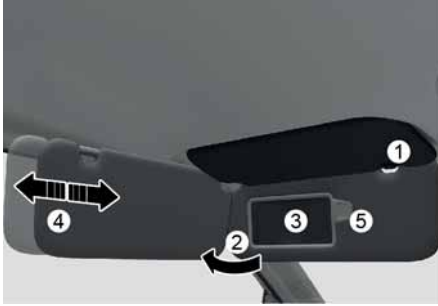

Güneşliği kullanmak için aşağı doğru çekiniz.

Yan camdan içeri giren güneşi engellemek için güneşliği arkaya doğru çekerek kelepçesinden (1) çıkartınız ve cama doğru (2) çeviriniz.

Makyaj aynasını kullanmak için, güneşliği aşağıya çekiniz ve aynanın kapağını (3) kaydırınız.

Güneşliği ileri veya geriye doğru (4) gerektiği kadar ayarlayınız (varsa). Biletleri koymak için, bilet tutucuyu (5) kullanınız.

Kullandıktan sonra makyaj aynasının kapağını iyice kapatınız ve güneşliği orijinal yerine getiriniz.

### ⚠ UYARI

Güneşliği görüşünüzü veya yolu engelleyecek şekilde kullanmayınız.

### NOT

Güneşlik üzerindeki makyaj aynasının yanında bulunan hazneye (5) otoban veya park biletlerinizi koyabilirsiniz. Bilet haznesine biletlerinizi koyarken zarar vermeye dikkat ediniz. Hazneye zarar vermemek için birden fazla bilet koymamaya özen gösteriniz.

## Elektrik çıkışı

Orta konsol saklama bölmesi (iç)



Güç çıkışı, araç elektrikli sistemleri ile kullanılmak üzere tasarlanmış akıllı telefonlar veya diğer cihazlara güç beslemek için tasarlanmıştır.

Bu cihazlar, motor çalışırken, 180 W'dan daha az güç çekmelidir.

### ⚠ UYARI

Elektrik çarpmalarından sakınınız. Parmagınızı veya yabancı bir maddeyi (pim, vb.) güç çıkışına sokmayınız veya güç çıkışına ıslak elle dokunmayınız.

### NOT

Güç çıkışının hasar görmesini önlemek için:

- Güç çıkışını yalnız motor çalışırken kullanınız ve kullandıktan sonra aksesuarları güç çıkışından çıkartınız. Motor çalışmıyorken aksesuarların uzunca bir süre güç çıkışına takılı kalması bataryanın boşalmasına neden olabilir.
- Yalnızca 180 W'dan az güç kapasitesine sahip, 12 V elektrikli aksesuarları kullanınız.
- Güç çıkışını kullanırken klimayı veya ısıtıcıyı en düşük konumunda çalıştırınız.
- Kullanmadığınız zaman kapağı kapatınız.
- Bazı elektronik cihazlar aracın güç çıkışına bağlandıklarında elektronik parazite neden olabilir.
- Fiş sonuna kadar itiniz. Fiş aşırı ısınabilir ve sigorta atabilir.
- Yalnızca ters akım korumalı cihazları bağlayınız, aksi halde, cihaz bataryasından gelen akım aracın elektrik/elektronik sisteminin arızalanmasına neden olabilir.

## USB Şarj Portu

USB şarj portu, bir USB kablosu kullanarak şarj olan küçük boyutlu elektronik cihazların pillerini şarj etmek için tasarlanmıştır.

Ön



Arka



USB şarj portu, bir USB kablosu kullanarak şarj olan küçük boyutlu elektronik cihazların pillerini şarj etmek için tasarlanmıştır.

Elektronik cihazlar motor çalışırken şarj edilebilir.

### *i* Bilgilendirme

- Batarya şarj durumu elektronik cihazlardan takip edilebilir.
- Kullandıktan sonra USB kablosunu USB portundan ayırınız.
- Akıllı telefonlar veya tablet bilgisayarlar yeniden şarj edildiklerinde ısınabilirler. Bu durum, şarj sisteminde bir arıza olduğunu göstermez.

- Şarj olmak için USB kablo kullanmayan bir akıllı telefon veya tablet bilgisayar kendi şarj portu kullanılarak şarj edilmezdir.
- Şarj girişini, bir ses dosyası açmak veya bilgi ve eğlence sisteminde medya dosyasını oynatmak için kullanmaya çalışmayınız.
- Bir cep telefonu üreticisi tarafından veya ticari olarak satışa sunulan C tipi - A tipi dönüştürücü kullanıldığında şarj işlemi mümkün olmayabilir.

### NOT

- Motor çalışırken USB şarj portunu kullanınız. Motor Çalıştırma/Durdurma düğmesi ON konumundayken (motor kapalı) USB şarj portunun uzun bir süre kullanılması bataryanın boşalmasına neden olabilir.
- USB şarj portunun hasar görmesini önlemek için:
  - Güç çıkışına yabancı nesnelere sokmayınız veya sıvı dökmeyiniz. USB şarj girişi hasarlı olabilir.
  - Çalışma akımı 3.000 mA'yı (3,0 A) aşan cihazları kullanmayınız.
- Bir elektrikli cihazı USB dönüştürme adaptörü ile şarj ederken, aracınız için belirlenen orijinal adaptörünü (A ile C tipi arası) kullanınız. Yaygın olarak kullanılan adaptörler, aşırı akım önleme ve stabiliteyi koruma gibi herhangi bir önlem alma özelliğine sahip değildir. Belirtilmemiş bir kabloyu kullanmak aracın USB şarj portuna veya bağlı cihazlara zarar verebilir. HYUNDAI araçlarına yönelik aksesuarlarla ilgili daha fazla bilgi edinmek için yetkili bayi ile iletişime geçmenizi öneririz.
- Orijinal olmayan parçaların kullanılması USB portuna ve bilgi ve eğlence sistemine zarar verebilir. Hasar, aracınızın garantisi tarafından karşılanamaz.

## Kablosuz akıllı telefon şarj sistemi

+Varsa

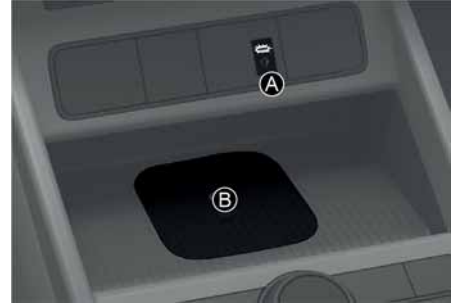

[A] Gösterge ışığı  
[B] Şarj etme alanı

### Akıllı telefonunuzu şarj etme

Kablosuz akıllı telefon şarj sistemi yalnızca Qi özellikli akıllı telefonları şarj eder (☑). Akıllı telefonunuzun kablosuz şarj özelliği teknolojisini destekleyip desteklemediğini öğrenmek için akıllı telefonunuzun üreticisiyle iletişime geçiniz.

Qi özellikli bir akıllı telefonu ekranı yukarı bakacak şekilde kablosuz şarj alanına yerleştirdiğinizde kablosuz şarj işlemi başlar.

1. Kablosuz akıllı telefon şarj portu tüm kapılar kapalı olduğunda ve Motor Çalıştırma/Durdurma düğmesi ON veya START konumunda iken kullanılabilir.
2. Bilgi ve eğlence sistemindeki Ayarlar menüsünden kablosuz şarj fonksiyonunu etkinleştiriniz.
  - Seçiniz: **Ayarlar>Araç>Pratik ayarlar > Mobil cihazlar için kablosuz şarj sistemi**
3. Akıllı telefonu kablosuz şarj alanının ortasına koyunuz. Akıllı telefon şarj olurken gösterge ışığı turuncudur ve şarj tamamlandığında ışık maviye döner.

### **i** Bilgilendirme

- Akıllı anahtar dahil diğer eşyaları kablosuz şarj pedi üzerinde tutmayınız.
- Kapaklı akıllı telefonlarda kablosuz şarjı kullanırken akıllı telefonu kapağı kapatılmış ve cihazın arkası kablosuz şarj ünitesinin ortasına gelecek şekilde yerleştiriniz.

Eğer akıllı telefonunuz şarj olmuyorsa:

- Akıllı telefonu şarj alanının üzerine yerleştiriniz.
- Gösterge ışığının turuncu yandığından emin olun.

Kablosuz şarj sisteminde bir arıza olduğunda gösterge 10 saniye boyunca turuncu renkte yanıp söner.

Araç KAPALI (OFF) konuma geldikten ve ön kapı açıldıktan sonra akıllı telefon şarj halen şarj alanında bulunuyorsa, sistem, gösterge paneli ekranında görüntülenen bir mesajla sizi uyarır.

### **NOT**

- Kablosuz akıllı telefon şarj sistemi, Qi standartlarına uymayan bazı akıllı telefonları desteklemeyebilir (❗).
- Akıllı telefonunuzu şarj alanına yerleştirirken, en uygun şarj performansı için telefonu alanın tam ortasına yerleştiriniz. Telefonunuz alanın köşesine doğru kayarsa, şarj etme işlemi daha yavaş gerçekleşebilir ve bazı durumlarda telefon fazlaca ısınabilir.
- Araba çalıştırıldığında veya kapıların kilitlenmesi/kilidinin açılması vs. gerçekleştirildiğinde akıllı anahtar kullanılıyorsa kablosuz şarj işlemi geçici olarak durabilir.

- Bazı akıllı telefonlarda, telefon tam olarak şarj olsa dahi şarj gösterge ışığının rengi maviye dönmeyebilir.
- Kablosuz akıllı telefon şarj sisteminin iç sıcaklığı normal olmayan bir şekilde artarsa, kablosuz şarj işlemi geçici olarak durabilir. Sıcaklık düşene kadar kablosuz şarj işlemi başlamaz.
- Kablosuz akıllı telefon şarj sistemi ile akıllı telefon arasına bozuk para gibi metal bir nesne girerse kablosuz şarj işlemi geçici olarak durabilir.
- Bazı üreticilerin akıllı telefonlarında, telefon kablosuz şarj ünitesinin üzerinde unutulsa bile sistem sizi uyardırabilir. Bu durum bazı akıllı telefonlarının özelliklerinden kaynaklanır ve kablosuz cep telefonu şarj sisteminde bir sorun olduğu anlamına gelmez.
- Kendini koruma özelliği olan bazı akıllı telefonlar şarj edilirken kablosuz şarj hızı azalabilir ve tamamen durabilir.
- Akıllı telefonun kalın bir kılıfı varsa, şarj olamayabilir.
- Kredi kartları, telefon kartları veya transit kartları gibi bazı manyetik nesnelere kablosuz şarj esnasında akıllı telefonun yanında bırakılırlarsa zarar görebilirler.
- Akıllı telefon, şarj alanına tam olarak temas etmezse kablosuz şarj işlemi düzgün yapılamayabilir.
- Motor Çalıştırma/Durdurma düğmesi OFF konumundaysa, şarj işlemi de durur.
- Kablosuz şarj fonksiyonu olmayan bir akıllı telefon ya da metalik bir nesne şarj alanının üzerine konulursa, hafif bir ses duyulabilir. Bu hafif ses, şarj alanına yerleştirilen nesnenin şarj alanı tarafından araç algılamasına olan uygunluğunun kontrol edilmesinden dolayı verilir. Bu durum, aracınızı veya akıllı telefonunuzu etkilemez.

- Bazı akıllı telefonlar iç yapılarına bağlı olarak şarj edilemeyebilir. Eğer bu olursa, akıllı telefonu kablosuz şarj alanının sol veya sağ tarafına hareket ettirerek şarj etmeyi deneyiniz. Ancak, içinde mıknatıs bulunan bazı katlanabilir akıllı telefonlarda akıllı telefonu kablosuz şarj alanının sol tarafına yakın tutarak şarj etmeyi deneyiniz.

### NOT

Kredi kartları, telefon kartları veya tren bileti gibi bazı manyetik nesnelere kablosuz şarj esnasında akıllı telefonun yanında bırakılırlarsa zarar görebilirler.

### Saat

Saat bilgi ve eğlence sisteminde ayarlanabilir.

### UYARI

Saati sürüş sırasında ayarlamaya çalışmayınız.

### Giyisi askısı

Arka



Bu kanca, büyük veya ağır nesnelere tutmak için tasarlanmamıştır.

### UYARI

Yalnızca ceplerinde ağır, keskin veya kırılabilir nesnelere bulunmayan yumuşak giysileri asınız. Bir çarpışma anında veya perde hava yastığı açıldığında bu nesnelere hareket edebilir ve ciddi yaralanmalara neden olabilirler.

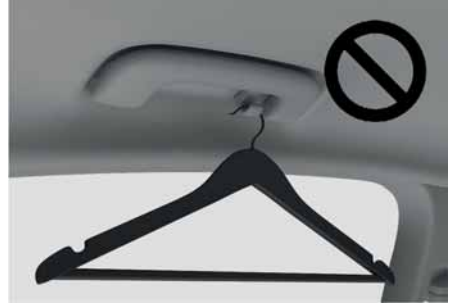

### Paspas sabitleme eleman(lar)

Ön paspasları araca tutturmak için, DAİMA Paspas tutma bağlantılarını kullanınız. Ön döşeme halısındaki tutucular paspasların ileri doğru kaymasını önler.

### UYARI

Paspasın fren veya gaz pedallarını engellemesinden kaynaklanabilecek ciddi yaralanmalar veya ölümleri önlemek için:

- Paspası yerleştirmeden önce halı üzerine yapıştırılmış koruyucu film tabakasını çıkarınız.
- Sürüş öncesinde, paspasların araçtaki paspas tespit yerlerine iyice tutturulduğundan emin olunuz.
- Araçtaki paspas tespit yerlerine sağlam olarak tutturulamayan HERHANGİ bir paspası kullanmayınız.
- Paspaları üst üste yerleştirmeyiniz (ör. halı gibi bir paspasın üzerine lastik paspas gibi). Her bir konuma sadece tek bir paspas konulmalıdır.

### ⚠ UYARI

Pedal hareketini engellemek için, HYUNDAI size aracınıza uygun HYUNDAI paspasını önermektedir.

### Bagaj ağı tutucu

+Varsa



Eşyaların yük bölmesinde savrulmasını önlemek üzere bagaj ağını takmak için yük bölmesinin yan döşemesinde bulunan 4 tutucuyu kullanınız.

Bagaj ağının bagaj tepsisindeki tutuculara güvenli bir şekilde tutturulduğundan emin olunuz.

Gerektiği takdirde, bir bagaj ağı edinmek için HYUNDAI yetkili servisini ziyaret etmenizi öneririz.

### ⚠ UYARI

- Göze zarar vermekten sakınınız. Bagaj ağını aşırı germeyiniz. Yüzünüzü ve vücudunuzu daima bagaj ağının çarpabileceği mesafeden uzak tutunuz. Kuvvetli aşınma veya hasar izleri varsa bagaj ağını kullanmayınız.
- Yük bölmesindeki eşyalardan hafif olanların kaymasını önlemek için bagaj ağını kullanınız.

### Yük bölmesi kapağı



Yük bölmesi kapağını, yük bölmesine yerleştirilmiş nesnelere gizlemek için kullanınız. Hafif eşyaları en üste de yerleştirebilirsiniz.

- Yük bölmesi kapağı bagaj kapağına bağlıysa, bagaj kapağı açılırken bu kapak da bagaj kapağı ile birlikte kalkar.
- Yük bölmesi kapağının bagaj kapağı ile birlikte kalkmasını istemiyorsanız, ipi (1) bagaj kapağındaki ipi tutucusundan çıkarınız.

### Yük bölmesi kapağını çıkarma

Yük bölmesi kapağını çıkarmak için:

1. İpi (1) bagaj kapağındaki ip tutucusundan çıkarınız.
2. Kapağı bir köşeden diğerine doğru kaldırınız ve çekip çıkarınız (2).

Yeniden takmak için bu adımların tersini uygulayınız.

### ⚠ DİKKAT

- Yük bölmesi kapağı çıkarıldığında, kapağı sürüş sırasında dikkatinizin dağılmaması için arka koltuğa sabitleyebilirsiniz.
- Bagaj kapağı açılırken yük bölmesi kapağı da kalktığı için, kapağın üzerine yerleştirilen eşyaları düşmemeleri için güvenli bir yere taşıyınız.
- Yük bölmesi kapağının üzerine aşırı baskı veya ağırlık uygulamayınız. Yük bölmesi kapağı zarar görmüş olabilir.

### Artan yük bölgesi hacmi

Yük bölgesi hacmini arttırmak için:

1. Bagaj kapağını açınız ve 'Yük bölgesi kapağını çıkarma' bölümüne uygun olarak kapağı çıkarınız.
2. Altta sabitleme parçasına (A) ulaşmak için yük bölgesi kapağını itiniz.
  - Kapağın yüke sıkışmamasına dikkat ediniz.

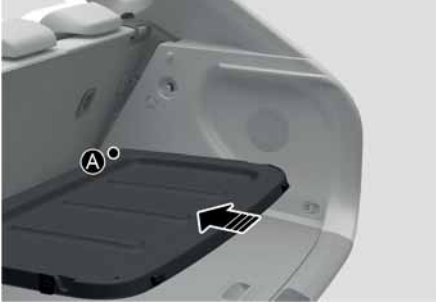

3. Yük bölgesi kapağını her iki tarafta da bulunan alt sabitleme parçalarına (A) takınız.
4. Yük bölgesi kapağının arka tarafını kaldırınız ve tutucu (B) ile sabitleyiniz.

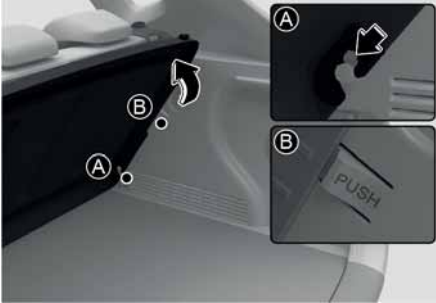

- Yük bölgesi kapağını serbest bırakmak için tutucuya (B) basınız, kapağı indiriniz ve bir köşeden diğerine doğru çekerek çıkarınız.

### ⚠ DİKKAT

Kapağı sabitlerken, kapağın üstte bulunan sabitleme parçasına sıkışmamasına dikkat ediniz. Yük bölgesi kapağı zarar görmüş olabilir.

### Yük tablası



Aletler gibi küçük eşyaları organize etmek ve depolamak için yük tablasını kullanınız. Tablayı kullanmak için üst paneli tutamağından tutarak kaldırınız.

### ⚠ DİKKAT

- Küçük veya kolayca hareket ettirilebilecek eşyaları aracınıza yüklemeniz, sürüş sırasında gürültüye sebep olabilir.
- Yük tablasına kırılacak eşyaları koymayınız.

### Artan yük bölmesi hacmi

Yük bölmesinin hacmini artırmak için:

1. Üst paneli tutamağından kaldırınız ve yük tablasını çıkarınız.



2. Üst paneli çıkarınız ve üst paneli her iki taraftaki alt yuva boyunca tamamen içeri sokunuz.



3. Üst paneli açınız.

## Dış özellikler

### Port bagaj kızaqları

+Varsa

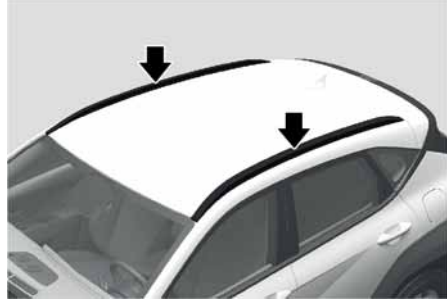

Aracınız port bagaj kızaqları ile donatılmış halde gelebilir. Aracınızda portbagaj rayı bulunuyorsa, aksesuar (gösterilmez) olarak portbagaj kirişlerini ekleyebilirsiniz.

### **i** Bilgilendirme

- Araçta açılır tavan varsa, port bagaj kızaqlarının üzerine yerleştirdiğiniz yükün açılır tavanın çalışmasını engellemeyecek şekilde yerleştirilmesine dikkat ediniz.
- Yükün araç tavanına hasar vermediğinden emin olmak için daima önlem alınız.
- Port bagaj üzerinde büyük eşyalar taşırken bu eşyaların uzunluğunun veya genişliğinin tavan uzunluğundan veya genişliğinden daha fazla olmamasına dikkat edin.
- Port bagaj üzerinde yük taşırken yükün aracın tavanına zarar vermemesi için gereken önlemleri alınız.

Port bagaj üzerinde büyük eşyalar taşırken bu eşyaların uzunluğunun veya genişliğinin tavan uzunluğundan veya genişliğinden daha fazla olmamasına dikkat ediniz.

## ⚠ UYARI

- Port bagaja belirtilen ağırlığın üzerinde yük veya eşya yerleştirilmesi aracınıza zarar verebilir.

PORTBAGAJ KIZAKLARI	100 kg DÜZGÜNCE YERLEŞTİRİLMİŞ
------------------------	--------------------------------------

- Aracın hakimiyetinin kaybolmasına, çarpışmalara veya aracın takla atmasına neden olabilen ani kalkışlardan, frenlerden, keskin dönüşlerden, ani manevralardan ve yüksek hızdan kaçınınız. Port bagaj kızıkları üzerine eşya yüklenildiğinde aracın ağırlık merkezi daha yükseklere çıkar.
- Port bagaj üzerinde eşya taşırken aracı yavaş sürün ve virajları dikkatle dönün. Geçen araçların neden olduğu ya da doğal nedenlerle oluşan yukarı yönlü ani ve şiddetli hava akımları port bagajda yüklü olan eşyalar üzerinde yukarı doğru ani basınçlar yaratabilir. Bu durum, özellikle tahta panel ya da yatak gibi geniş, düz eşyaları taşırken geçerlidir. Bu da eşyaların port bagaj kızıklarından düşmesine neden olabilir ve aracınıza ya da aracınızın etrafındaki eşyalara hasar verebilir.
- Sürüş esnasında yükün zarar görmesini veya kaybolmasını önlemek için sürüşten önce ya da sürüş esnasında port bagaj üzerindeki eşyaların sıkıca bağlı olup olmadıklarını sık sık kontrol ediniz.

## Bilgi ve eğlence sistemi

### NOT

- Piyasadan çekilen HID farlarını kullanmayınız. Aracınızın ses ve elektronik cihazları düzgün çalışmayabilir.
- Parfüm, kozmetik yağ, güneş kremi, el losyonu ve oda spreyi gibi kimyasalların iç parçalara temas etmemesine dikkat ediniz. Bunlar renk değişimine veya hasara neden olabilir.

## USB portu



Motor çalışırken USB portu seçme düğmesine basınız. Bir elektronik cihazı şarj etmek için düğmenin üst kısmına (1) basınız. Şarj etmek ve aynı zamanda medya depolama cihazından müzik dinlemek için düğmenin alt kısmına (2) basınız. USB port gösterge lambalarından biri yandığı zaman kullanılabilir.

- Ses aygıtlarını aracın USB portuna bağlamak için USB kablosu kullanabilirsiniz.
- USB portuna MP3 veya USB gibi bir medya depolama cihazı bağladıktan sonra, aracın hoparlörleri aracılığıyla veya bilgi ve eğlence sisteminden oynatarak müzik dinleyebilirsiniz.
- Küçük elektronik cihazlar şarj edilebilir.

### **i** Bilgilendirme

- Bazı cihazlar, USB port kullanılarak şarj edilemeyebilir.
- Güç çıkışına bağlı portatif bir ses cihazını kullanırken, çalma sırasında parazit olabilir. Bunun gerçekleşmesi durumunda, USB kablosunu çıkarınız ve ses cihazının kendi güç kaynağını kullanınız.

### **NOT**

- Bir araca A tipi bir USB veya bellek cihazı bağlarken, aracınız için belirlenmiş orijinal bir dönüştürme adaptörü (A ile C tipi arası) kullanınız. Yaygın olarak kullanılan adaptörler, gürültü azaltma, aşırı akımı önleme ve stabiliteyi koruma gibi herhangi bir önlem alma özelliğine sahip değildir. Belirtilmemiş bir kablunun araca bağlanması USB portuna veya bağlı cihazlara zarar verebilir. HYUNDAI araçlarına yönelik aksesuarlarla ilgili daha fazla bilgi edinmek için yetkili bayi ile iletişime geçmenizi öneririz.
- Orijinal olmayan parçaların kullanılması USB portuna ve bilgi ve eğlence sistemine zarar verebilir. Hasar, aracınızın garantisi tarafından karşılanamaz.

### Anten



Köpek balığı yüzgeci tipi anten iletilen verileri alır (örn., AM/FM, SXM).

## Direksiyon simidi uzaktan kumandaları



### NOT

Müzik sisteminin uzaktan kumandasında aynı anda birden çok tuşa basmayınız.

### SEEK/PRESET (^/∨)

Eğer SEEK/PRESET düğmesi yukarı veya aşağı hareket ettirilir ve 0,8 saniye veya daha uzun bir süre bu şekilde tutulursa, aşağıdaki modlarda çalışır:

- RADYO modu  
OTOMATİK ARAMA seçme tuşu görevini görür. Siz düğmeyi bırakana kadar aramaya devam eder.
- Medya modu  
FF/REW (Hızlı İleri - Geri Sarma) düğmesi görevini görür.

Eğer SEEK/PRESET düğmesi yukarı veya aşağı hareket ettirilirse, aşağıdaki modlarda işlev görür:

- RADYO modu  
AYARLI İSTASYON YUKARI/AŞAĞI düğmesi görevini görür.
- Medya modu  
PARÇA YUKARI/AŞAĞI düğmesi görevini görür.

### VOLUME (VOL + / VOL -)

Ses seviyesini ayarlamak için kolu aşağı ve yukarı hareket ettiriniz.

### MOD

Radyo modları arasında gezinmek için MODE düğmesine basınız.

### SESSİZ (🔇)

Sessize almak veya sesi açmak için MUTE (🔇) düğmesine basınız.

## Bilgi ve eğlence sistemi



Daha fazla bilgi için ayrıca verilen bilgi-eğlence sistemi kılavuzuna bakınız.

## Ses tanıma



Daha fazla bilgi için size verilen Bilgi ve Eğlence El Kitabına bakınız.

## Bluetooth® Wireless Technology



- (1) Arama/Cevaplama/Arama sonlandırma düğmesi
- (2) Mikrofon

Daha fazla bilgi için ayrıca verilen bilgi-eğlence sistemi kılavuzuna bakınız.

### **⚠ DİKKAT**

Sürücünün dikkatinin dağılmasını önlemek için, sürüş sırasında bu özelliklerin kullanımını en aza indiriniz. Sürücünün dikkatinin dağılması ciddi yaralanmalar ve ölüme sonuçlanabilecek çarpışmalara neden olabilir.

# 6. Aracınızı Sürerken

Sürüş öncesi.....	6-3
Aracınıza binmeden önce.....	6-4
Çalıştırmadan önce.....	6-4
Motor Çalıştırma/ Durdurma düğmesi.....	6-5
Motor Çalıştırma/Durdurma düğmesi konumları.....	6-6
Aracın çalıştırılması.....	6-7
Aracın kapatılması.....	6-8
Motorun uzaktan çalıştırılması.....	6-8
Çift kavramalı şanzıman.....	6-9
Çift kavramalı şanzımanın çalışması.....	6-9
DCT uyarı mesajları.....	6-14
Direksiyondan kumandalı vites kolu (Manuel vites modu).....	6-17
Park etme.....	6-18
İyi sürüş teknikleri.....	6-18
Rejeneratif frenleme sistemi (direksiyondan kumandalı vites kolu).....	6-19
Rejeneratif frenleme sisteminin kullanımı.....	6-19
Rejeneratif frenleme sistemi tamamen durdurma fonksiyonu.....	6-20
Rejeneratif frenleme sistemi sınırlamaları.....	6-21
Akıllı Rejenerasyon sistemi.....	6-22
Akıllı rejenerasyon sistemi açık/kapalı.....	6-23
Akıllı rejenerasyon sisteminin çalışma durumu.....	6-23
Akıllı rejenerasyon sistemi seviye ayarları.....	6-24
Akıllı rejenerasyon sistemini duraklatma.....	6-24
Ön sensör.....	6-24
Akıllı rejenerasyon sistemi devre dışı bırakıldı.....	6-25
Akıllı rejenerasyon sistemine yönelik önlemler.....	6-25
Fren sistemi.....	6-28
Elektrik destekli frenler.....	6-28
Fren diski aşınma göstergesi.....	6-29
Elektronik El Freni (EPB).....	6-30
Yokuş Kalkış Yardımcısı (Auto Hold).....	6-34
Fren Diski Temizliği.....	6-36
Kilitlenmeyi Önleyen Fren Sistemi (ABS).....	6-37
Elektronik Denge Kontrolü (ESC).....	6-38
Araç Denge Yönetimi (VSM).....	6-41
Yokuş Kalkış Destek Sistemi (HAC).....	6-42

Acil Durum Fren Sinyali (ESS) .....	6-42
Çoklu Çarpışma Önleme Freni (MCB) .....	6-43
Fren Asistanı Sistemi (BAS) .....	6-44
İyi Frenleme Önerileri .....	6-44
Rölantide Seyir .....	6-45
Sürüş modu entegre kontrol sistemi .....	6-46
Sürüş Modunu seçme .....	6-46
Sürüş modunu değiştirme (ECO, SPORT, SNOW) .....	6-46
Aktif hava klapesi .....	6-47
Arıza .....	6-48
Özel sürüş koşulları .....	6-48
Tehlikeli sürüş koşulları .....	6-48
Aracın sallanması .....	6-49
Düzgün viraj alma .....	6-49
Gece sürüşü .....	6-49
Yağmurda sürüş .....	6-50
Su taşkını olan alanlarda sürüş .....	6-50
Otobanda sürüş .....	6-50
Kış mevsiminde sürüş .....	6-51
Karlı veya buzlu yol koşulları .....	6-51
Kış önlemleri .....	6-53
Römork çekme .....	6-55
Bir römork çekmeye karar verirsiniz? .....	6-57
Römork çekme ekipmanı .....	6-60
Römorkla Sürüş .....	6-61
Römork çekerken aracınızın bakımı .....	6-63
Araç ağırlığı .....	6-64
Aşırı yükleme .....	6-64

## Sürüş öncesi



### UYARI

**Karbon monoksit (CO) gazı zehirlidir.**

**CO gazının solunması bilinç kaybına ve ölüme neden olur.**

Egzoz gazı, görülemeyen ve kokusu duyulamayan karbonmonoksit içerir.

**Egzoz gazını teneffüs etmeyiniz.**

Herhangi bir anda aracınızın içinde egzoz gazı kokusu olduğunda, derhal tüm camları açınız. CO gazına maruz kalınması, boğulma sonucunda bilinç kaybına ve ölüme neden olabilir.

**Egzoz sisteminde kaçak olmadığından emin olunuz.**

Yağ değişimi veya başka bir amaçla araç her lifte kaldırıldığında, egzoz sistemini mutlaka kontrol ediniz. Egzoz sesinde bir değişiklik duyarsanız veya bir kasis geçerken aracınızın altı yere çarparsa, egzoz sisteminin en kısa zamanda yetkili bir HYUNDAI servisi tarafından kontrol edilmesini öneririz.

**Motoru kapalı bir yerde çalıştırmayınız.**

Garaj kapısı açık olsa bile, motorun garaj içinde çalıştırılması tehlikeli bir uygulamadır. Motoru sadece aracı garajdan çıkarmak için çalıştırınız.

**Araç içinde yolcular olduğunda, motoru uzun bir süre rölantide çalıştırmaktan kaçınınız.**

Araç içinde yolcu varken, motoru uzun süreli rölantide çalıştırmak zorunda olduğunuzda, aracın açık bir alanda bulunduğundan, hava giriş kontrolünün “Temiz hava” konumunda ve fanın araç içine temiz hava verecek şekilde yüksek hızda olduğundan emin olunuz.

**Bagaj kapağı açık iken mutlaka sürüş yapmanız gerekiyorsa:**

Bütün camları kapatınız.

Gösterge panelindeki hava menfezlerini açınız.

Hava giriş kontrolünü “Temiz hava”, hava akış kontrol ayarını “Döşeme” veya “Yüz” konumuna ve fanı yüksek hıza getiriniz.

### Aracınıza binmeden önce

- Tüm camların, dış dikiz aynalarının ve dış aydınlatmalarının temiz ve açık olduğundan emin olunuz.
- Ön camdan, arka camdan ve ayrıca ön yan camlardan buzlanmayı, karı veya buzu temizleyiniz.
- Lastiklerin düzensiz aşınma ve zedelenme durumunu gözle kontrol ediniz.
- Herhangi bir sızıntıya karşı aracın altını kontrol ediniz.
- Geri gidecekseniz, arkanızda herhangi bir engel bulunmadığından emin olunuz.

### Çalıştırmadan önce

- Kaputun ve bütün kapıların ve bagaj kapağının kapalı ve kilitli olduğundan emin olunuz.
- Koltuğun ve direksiyonun konumunu ayarlayınız.
- İç ve dış dikiz aynalarını ayarlayınız.
- Bütün ışıkların çalıştığından emin olunuz.
- Kemerinizi takınız. Bütün yolcuların emniyet kemerlerini bağlayıp bağlamadığını kontrol ediniz.
- Motor Çalıştırma/Durdurma düğmesi ON konumundayken gösterge panelindeki göstergeleri ve ekrandaki mesajları kontrol ediniz.
- Taşdığınız eşyaların düzgün bir şekilde yerleştirilmiş ve sabitlenmiş olup olmadığını kontrol ediniz.

### ⚠ UYARI

Ciddi yaralanma veya ölüm riskini azaltmak için:

- Emniyet kemerinizi daima takınız. Araç hareket halindeyken tüm yolcular kemerlerini düzgün şekilde takmış olmalıdır. Daha fazla bilgi için, Bölüm 3'deki "Emniyet kemerleri" konusuna bakınız.
- Aracı daima dikkatli bir şekilde kullanınız. Diğer sürücülerin sizin aracınızı gördüğünü farz etmeyiniz. Beklemediğiniz şekilde davranış gösterebilirler. Olası bir çarpışmadan kaçınabilmek için daima hazırlıklı olunuz. Daima "en kötü" senaryoyu göz önünde bulundurarak hareket ediniz.
- Sadece sürüşe odaklanınız. Sürücünün dikkatinin dağılması bir çarpışma meydana gelmesine yol açabilir.
- Aracınızla öndeki araç arasında geniş bir mesafe bırakınız.

### ⚠ UYARI

ASLA alkol veya uyuşturucu olarak araç kullanmayınız.

Uyuşturucu olarak veya alkollü olarak araç kullanmak tehlikelidir ve bir çarpışmaya, CİDDİ YARALANMAYA veya ÖLÜME neden olabilir.

Alkollüyen araba kullanmak, her yıl karayolunda meydana gelen ölümlerin bir numaralı nedenidir. Az bir miktar alkol bile reflekslerinizi, algılamanızı ve karar verme yetkinliğinizi etkiler. Bir tane içki bile değişen şartlara ve acil durumlara tepki verme kabiliyetinizi azaltabilir ve fazladan her miktar içki ile reaksiyon süreniz kötüleşir.

Uyuşturucu etkisindeyken araç kullanmak, alkolün etkisinde araç kullanmak kadar, hatta daha da tehlikelidir.

Araç kullanırken alkol veya uyuşturucu alırsanız, ciddi bir kaza yapma riskiniz çok yüksektir. Alkol veya uyuşturucu alıyorsanız, asla araç kullanmayınız. Alkol veya uyuşturucu alan bir sürücünün aracına binmeyiniz. Bildiğiniz bir sürücüyü tercih ediniz veya taksi çağırınız.

## Motor Çalıştırma/ Durdurma düğmesi



Ön kapı her açıldığında, Motor Çalıştırma/Durdurma düğmesi yanar ve kapı kapatıldıktan birkaç saniye sonra söner.

### ⚠ UYARI

Acil bir durumda aracı kapatmak için:

- Motor Çalıştırma/Durdurma düğmesini iki saniyeden fazla bir süre basılı tutunuz. Veya Motor Çalıştırma/Durdurma düğmesini hızlı bir şekilde üç kez basıp bırakınız (üç saniye içinde).
- Araç hâlâ hareket halindeyse, vites N (Boş) konumundayken fren pedalına basmadan Motor Çalıştırma/Durdurma düğmesine basarak aracı tekrar çalıştırabilirsiniz.

### ⚠ UYARI

- Acil durumlar haricinde araç hareket halinde iken Motor Çalıştırma/Durdurma Düğmesine asla basmayınız. Bu durumda araç kapanır ve direksiyon ve fren sistemleri için güç desteğinde kayıp olur. Bu, direksiyon kontrolünü ve fren işlevini zorlaştırarak çarpışmaya neden olabilir.
- Beklenmeyen araç hareketlerini önlemek için sürücü koltuğunu terk etmeden önce vitesi mutlaka P (Park) konumuna getiriniz, el frenini çekiniz, Motor Çalıştırma/Durdurma düğmesini OFF konumuna getiriniz ve Akıllı Anahatarı yanınıza alınız.
- Araç hareket halindeyken asla direksiyonun arasından Motor Çalıştırma/Durdurma düğmesi veya başka bir kumandaya uzanmayınız. Elinizin veya kolunuzun bu bölgede bulunması, araç kontrolünün kaybına neden olabilir ve bu bir çarpışmayla sonuçlanabilir.

## Motor Çalıştırma/Durdurma düğmesi konumları

Düğme konumu	İşlem	Notlar
<b>OFF</b>	Aracı durdurmak için, vites P (Park) konumundayken Motor Çalıştırma/Durdurma düğmesine basınız. Motor Çalıştırma/Durdurma düğmesine vites D (Sürüş), R (Geri) veya N (Boş) konumundayken basılırsa vites otomatik olarak P (Park) konumuna geçer. Hırsızlığa karşı aracı korumak için, direksiyon kilitlenir (varsa).	Direksiyon simidi uygun biçimde kilitlenmemiş ise, sürücü kapısını açtığınızda bir uyarı alarmı verilir.
<b>ACC</b>	Düğme OFF konumundayken, fren pedalına basmadan Motor Çalıştırma/Durdurma düğmesine basınız. Elektrikli aksesuarların bazıları kullanılabilir. Direksiyon simidinin kilidi açılır.	<ul style="list-style-type: none"> <li>Motor Çalıştırma/Durdurma düğmesini 1 saatten fazla ACC konumunda bırakırsanız, bataryanın boşalmasını önlemek için batarya gücü otomatik olarak kapanır.</li> <li>Direksiyon simidi uygun şekilde kilitlenmez ise, Motor Çalıştırma/Durdurma düğmesi çalışmaz. Gerginliği gidermek için direksiyon simidini sağa ve sola çevirirken Motor Çalıştırma/Durdurma düğmesine basınız.</li> </ul>
<b>ON</b>	ACC konumundayken fren pedalına basmadan Motor Çalıştırma/Durdurma düğmesine basınız. Gösterge lambaları araç çalıştırılmadan önce kontrol edilebilir.	Bataryanın boşalmasını önlemek için, araç çalışmıyorsa Motor Çalıştırma/Durdurma düğmesini ON konumunda bırakmayınız.
<b>START</b>	Aracı çalıştırmak için, fren pedalına basın, sonra vites P (Park) konumundayken Motor Çalıştırma/Durdurma düğmesine basınız.	Eğer Motor Çalıştırma/Durdurma düğmesine fren pedalına basmadan basarsanız, araç çalışmaya başlamaz ve Motor Çalıştırma/Durdurma düğmesi aşağıdaki gibi değişir: <b>OFF &gt; ACC &gt; ON &gt; OFF</b> veya <b>ACC</b>

### *i* Bilgilendirme

Motor Çalıştırma/Durdurma düğmesi vites bir süredir P (Park) konumundaysa bataryanın boşalmasını önlemek için ACC veya ON konumundan OFF konumuna geçer. Bu fonksiyon çalıştığında arka lambalar söner. Arka lambaları yeniden kullanmak için, direksiyon kolonu üzerindeki far svicini önce OFF, sonra ON konumuna getiriniz.

## Aracın çalıştırılması

### ⚠ UYARI

- Aracınızı kullanırken daima uygun tipte ayakkabılar giyiniz. Yüksek topuklular, kayak botları, sandalet ve parmak arası terlikler gibi uygun olmayan ayakkabılar, fren, gaz ve debriyaj pedallarını iyi kullanabilmenizi engelleyebilir. Aracınızı çıplak ayak ile sürmeyiniz.
- Gaz pedalına basarken aracınızı çalıştırmayınız. Aracınızı çalıştırırken ayağınızı fren pedalına düzgün bir şekilde koyunuz.
- Vites değiştirmeden ve frenden ayağınızı kaldırmadan önce motorun normal rölantide çalışmasını bekleyiniz. Motor devri yüksekken vites değiştirilirse aracınız aniden hareket edebilir. Bu şanzıman sisteminde hasar oluşmasına neden olabilir.

### i Bilgilendirme

- Yalnızca akıllı anahtarın aracın içinde olduğu durumda, Motor Çalıştırma/Durdurma düğmesine basılarak araç çalıştırılabilir.
- Akıllı anahtar araç içindeyse ancak yakınızdaki bulunmuyorsa araç çalışmayabilir (ör. yük bölmesinde).
- Motor Çalıştırma/Durdurma düğmesi ACC veya AÇIK konumda olduğunda, eğer herhangi bir kapı açık ise, sistem akıllı anahtarı kontrol eder. Akıllı anahtar araç içinde değilse (🔑) göstergesi yanıp söner ve "**Anahtar araç içerisinde değil**" uyarısı belirir. Bütün kapılar kapandığı zaman, uyarı alarmı birkaç saniye boyunca duyulacaktır. Akıllı anahtarı araç içinde tutunuz.

1. Akıllı anahtarı daima yanınızda taşıyınız.
2. El freninin çekildiğinden emin olunuz.
3. Vites düğmesini mutlaka P (Park) konumuna alınız.
4. Fren pedalına basınız.
5. Motor Çalıştırma/Durdurma düğmesine basınız.

### i Bilgilendirme

- Aracı hareket ettirmeden motorun ısınmasını beklemeyiniz veya araç sabit haldeyken motora fazla yüklenmeyiniz.
- Makul motor devirlerinde aracı sürmeye başlayınız. Sürüş sırasında hızlı bir şekilde hızlanıp yavaşlamayınız.

### NOT

Araç hasarını önlemek için:

- Stop lambası sigortasının yanması dışında, Motor Çalıştırma/Durdurma düğmesine 10 saniyeden daha uzun süre basmayınız.

Stop lambası sigortası yandığı zaman, sigortayı değiştiriniz. Sigortayı değiştiremiyorsanız, Motor Çalıştırma/Durdurma düğmesi ACC konumunda iken Motor Çalıştırma/Durdurma düğmesini 10 saniye basılı tutarak motoru çalıştırabilirsiniz.

- Araç hareket halindeyken motor stop ederse, vitesi N (Boş) konumuna alınız ve Motor Çalıştırma/Durdurma düğmesini kullanarak motoru yeniden çalıştırmayı deneyiniz.
- Aracınızı iterek veya çekerek motoru çalıştırmaya kalkışmayınız.

### **i** Bilgilendirme

Sanal Motor Sesi Sistemi (VESS)

VESS sürüş sırasında yayaları karşıdan gelen araçlara karşı uyararak için motor sesi çıkarır.

- Araç hazır modundayken (HAZIR göstergesi açık) ve vites P (Park) konumunda değilken VESS devreye girer.
- Araç P (Park) konumundayken VESS çalışmaz.

### **Acil durumda çalıştırma**



Eğer akıllı anahtarın pili bitmek üzereyse veya akıllı anahtar düğün çalışmıyorsa, aracı akıllı anahtarla Motor Çalıştırma Durdurma düğmesine basarak çalıştırabilirsiniz.

### **Aracın kapatılması**

1. Aracı durdurup fren pedalına sonuna kadar basınız.
2. Vites düğmesini mutlaka P (Park) konumuna alınız.
3. Motor Çalıştırma/Durdurma düğmesini OFF konumuna getiriniz ve el frenini çekiniz.
4. Araçtan ayrılacağınız zaman anahtarı da yanınıza alınız.

### **Motorun uzaktan çalıştırılması**

**+** Varsa



Akıllı anahtar üzerindeki Uzaktan Çalıştırma düğmesini kullanarak aracı çalıştırabilirsiniz.

Aracı uzaktan çalıştırmak için:

1. Araca 10 metre mesafe içinde iken kapı kilitleme düğmesine basınız.
2. Uzaktan Çalıştırma (🔑) düğmesini 4 saniye boyunca basılı tutunuz.

Motoru kapatmak için:

Uzaktan Çalıştırma (🔑) düğmesine bir kez basınız.

### **i** Bilgilendirme

- Kaput veya bagaj kapağı açıksa araç uzaktan çalıştırılmaz.
- Araçta vites P (Park) konumunda olmalıdır.
- Araca kayıtlı bir akıllı anahtarınız olmadan binerseniz veya 10 dakika içerisinde araca binmezseniz motor kapanır.

## Çift kavramalı şanzıman

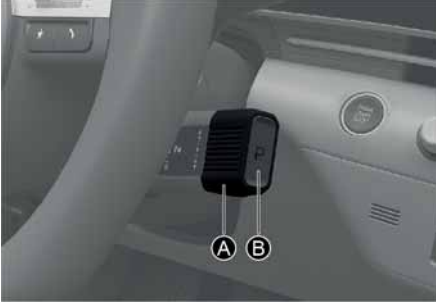

[A] Çevirmeli vites kolu  
[B] P butonu

Çevirmeli vites kolunu her döndürdüğünüzde veya P (Park) konumuna getirdiğinizde fren pedalına basınız.

## Çift kavramalı şanzımanın çalışması

Çift kavramalı şanzıman altı ileri vites ve bir geri vitese sahiptir.

Vites, D (Sürüş) konumunda iken otomatik olarak seçilir.

- Çift kavramalı şanzıman, otomatik olarak değişen düz şanzıman olarak düşünülebilir. Düz şanzımanın sürüş hissini verirken, bir yandan da çift kavramalı şanzımanın kullanım kolaylığını sağlar.
- D (Sürüş) seçildiğinde, şanzıman geleneksel çift kavramalı şanzımana benzer şekilde vites dişlileri aracılığıyla otomatik olarak değişir. Geleneksel çift kavramalı şanzımanın aksine, aktüatörler debriyajları yönettiği ve vitesler seçildiği için vites değişimleri hissedilebilir ve işitilebilir.

- Çift kavramalı şanzıman, sürüş esnasında daha iyi hızlanma performansı ve daha fazla yakıt verimliliği sağlayan kuru tip çift kavramalı mekanizma içerir. Tork dönüştürücü içermemesi sebebiyle geleneksel bir çift kavramalı şanzımandan farklıdır. Bir vitesten diğerine geçiş, özellikle düşük hızlarda kavrama kaymasıyla sağlanır.

Sonuç olarak, şanzıman mili devri motor mili devriyle aynı olduğu için bazen vites değişiklikleri fark edilebilir ve hafif bir titreme hissedilebilir. Bu durum çift kavramalı şanzıman için normaldir.

- Kuru tip debriyaj, torku daha doğrudan aktarır ve geleneksel çift kavramalı şanzımanın verdiği histen daha farklı bir sürüş hissi verir. Bu, duran aracı kaldırırken veya düşük hızda giderken, dur-kalk yaparken daha çok hissedilebilir.
- Daha düşük bir hızdan aniden hızlandırıldığında, çift kavramalı şanzıman uygun vitesi seçtiği için debriyaj kayması sonucu motor devri büyük oranda artar. Bu normal bir durumdur.
- Duran aracı yokuşta hızlandırırken, titreme hissi veya sarsıntının önüne geçmek için gaza hafifçe ve kademeli olarak basınız.
- Daha düşük bir hızda giderken gaz pedalını aniden bırakırsanız, şanzıman vites değiştirmeden önce motor frenlemesini hissedebilirsiniz. Bu motor frenlemesi hissi, düşük hızda düz şanzımanlı araç kullanmaya benzer.
- Bir yokuştan inerken vites kolunu Düz Vites moduna getirebilir ve fren pedalını aşırı kullanmadan hızınızı kontrol etmek için daha düşük bir vitese alabilirsiniz.

- Motoru çalıştırıp durdurduğunuzda, sistem otomatik kendini kontrol ettiği için tıktırlar duyabilirsiniz. Bu sesler çift kavramalı şanzıman için normaldir.
- İlk 1.500 km'de, aracın yavaşça hızlandığı sırada hızlanmanın pek yumuşak olmadığını hissedebilirsiniz. Bu rodaj süresinde, yeni aracınızın vites değişim kalitesi ve performansı sürekli olarak iyileşir.

Motor Çalıştırma/Durdurma düğmesi ON konumuna getirildiğinde, gösterge paneli üzerindeki gösterge vites kolunun konumunu gösterir.

### **! UYARI**

Ciddi yaralanma veya ölüm riskini azaltmak için:

- Aracı D (Sürüş) veya R (Geri) vitese geçirmeden önce aracınızın etrafında insan, özellikle de çocuk olup olmadığını daima kontrol ediniz.
- Sürücü koltuğunu terk etmeden önce, vitesin P (Park) konumunda olduğundan emin olunuz, el frenini çekiniz ve Motor Çalıştırma/Durdurma düğmesini OFF konumuna getiriniz. Bu önlemler alınmazsa, araç beklenmeyen ve ani bir şekilde hareket edebilir.
- Kaygan yollarda motor frenini (yüksek vitesten düşük vitese geçmek için direksiyondan kumandalı vites kollarını kullanarak) kullanmayınız. Araç, yoldayken yol tutuşunu kaybederek bir çarpışmaya neden olabilir.

## Vites kademeleri

### P (Park)

P (Park) konumuna getirmeden önce daima tam olarak durunuz.



Vitesi P (Park) konumuna almak için, fren pedalına basarken P düğmesine basınız. Motoru, vites R (Geri), N (Boş) veya D (Sürüş) konumundayken kapatırsanız vites otomatik olarak P (Park) konumuna geçer.

### **! UYARI**

- Araç hareket halindeyken vitesi P (Park) konumuna almak, aracın kontrolünü kaybetmenize neden olur.
- Yokuşta park ederken vitesi P (Park) konumuna alınız ve aracın yokuş aşağı kaymasını önlemek için el frenini çekiniz.
- P (Park) konumunu el freni yerine kullanmayınız.

### Vitesin otomatik olarak P (Park) konumuna geçmesi

Aşağıdaki koşullarda vites otomatik olarak P (Park) konumuna getirilir:

- Vites R (Geri), D (Sürüş) veya N (Boş) konumundayken motor kapatıldığında.
- Motor çalışır, vites R (Geri), D (Sürüş) veya N (Boş) konumunda ve araç durma halindeyken sürücü kapısı açıldığında.
- Vites N (Boş) konumunda ve araç kapalıyken sürücü kapısı açıldığında.

Vitesin P (Park) konumunda olması gereken durumlarda, daima gösterge panelini kontrol ederek vitesin P (Park) konumunda olduğundan emin olunuz.

### R (Geri)

Araç geriye doğru sürerken bu konumu kullanınız.



Vitesi R (Geri) konumuna almak için fren pedalına basarken çevirmeli vites kolunu [R] konumuna çeviriniz.

### NOT

Vites R (Geri) veya D (Sürüş) konumunda iken araç durdurulduğunda, sürücü kapısını sürücünün emniyet kemeri takılı değilken açarsanız vites otomatik olarak P (Park) konumuna geçer.

### NOT

Şanzımda hasar oluşmasını önlemek için Vitesi R (Geri) konumuna getirmeden veya bu konumu değiştirmeden önce aracı mutlaka tam olarak durdurunuz.

### N (Boş)

Tekerlekler ve şanzıman kilitli değildir.



Vitesi N (Boş) konumuna almak için fren pedalına basarken çevirmeli vites kolunu R (Geri) veya D (Sürüş) konumuna çeviriniz.

N (boş) konumundan herhangi bir vitese geçerken, daima fren pedalına basınız.

### ⚠ UYARI

- Ayağınız fren pedalına kuvvetlice basmadığı sürece, vites konumunu değiştirmeyiniz.
- Gaz pedalına basarken vites değiştirmeyiniz. Motor devri normale dönmeye kadar bekleyiniz. Motor devri yüksek olduğunda, vites değiştirilip fren pedalı bırakılırsa, araç aniden hareket edebilir.

### Araç kapalıyken N (Boş) konumunda kalmak için



Motor kapalıyken N (Boş) vites konumunda kalmak istiyorsanız (Motor Çalıştırma/Durdurma düğmesi ACC konumunda) aşağıdaki işlemleri yapınız:

1. Motor çalışırken Yokuş Kalkış Yardımcısını kapatınız ve Elektronik El Frenini serbest bırakınız.
2. Fren pedalına basarken vitesi N (Boş) konumuna çeviriniz.
3. Ayağınızı fren pedalından çekiniz. **“N konumunda kalmak için, direksiyondaki OK düğmesini basılı tutun”** mesajı gösterge paneli ekranında görüntülenir.
4. Direksiyon simidindeki **OK** düğmesine [A] 1 saniyeden uzun süre basılı tutunuz.

5. **“Araç (N) konumunda kalır, iptal etmek için vites değiştirin veya Araç kapalıyken, vites (N) konumunda kalır”** mesajı gösterge paneli ekranında görüldüğünde fren pedalına basarken Motor Çalıştırma/Durdurma düğmesine basınız.

Sürücü kapısını açarsanız vites otomatik olarak P (Park) konumuna, Motor Çalıştırma/Durdurma düğmesi da OFF konumuna geçer.

### NOT

Vites N (Boş) konumundayken Motor Çalıştırma/Durdurma düğmesi ACC konumunda olur. ACC konumunda kapılar kilitlenemez. ACC konumunda uzun süre bırakılırsa bataryanın boşalabileceğini unutmayınız.

### D (Sürüş)

Şanzıman otomatik olarak 6 vitesten en uygun olanına geçer ve en iyi yakıt tasarrufu ve çekiş gücü sağlanmış olur.



Vitesi D (Sürüş) konumuna almak için fren pedalına basarken çevirmeli vites kolunu [D] konumuna çeviriniz.

Başka bir aracı geçerken veya yokuş tırmanırken daha fazla güç için, gaz pedalına tam olarak basın, bu durumda şanzıman bir alt vitesse geçer.

Araç vites D (Sürüş) konumundayken durdurulduğunda, sürücü kapısını emniyet kemeri takılı değilken açarsanız vites otomatik olarak P (Park) konumuna geçer.

Eğer araç D (Sürüş) modundayken hareket halindeyse, vites çift kavramalı şanzımanın hasar görmesini önlemek için otomatik olarak P (Park) konumuna geçmeyebilir.

### NOT

Vitesi D (Sürüş) konumuna getirirmeden önce daima tam olarak durunuz.

### ⚠ DİKKAT

Dik bir yokuşta durduktan sonra çalıştırdığınızda, vites D (Sürüş) konumunda olsa bile, gaz veya fren pedalına basmazsanız araç geri kayabilir ve bir kazaya yol açabilir.

### Vites kilidi sistemi

Emniyetiniz için, çift kavramalı şanzımanda fren pedalına basmadığınız takdirde vitesin P (Park) veya N (Boş) konumundan çıkıp R (Geri) veya D (Sürüş) konumuna geçmesini engelleyen bir vites kilidi sistemi bulunur.

Vitesi P (Park) veya N (Boş) konumundan R (geri) veya D (Sürüş) konumuna almak için:

1. Fren pedalını basılı tutunuz.
2. Motoru çalıştırınız.
3. Fren pedalına basınız ve vitesi R (Geri) veya D (Sürüş) konumuna getiriniz.

### Batarya boşalmış ise:

Batarya boşalmışsa vites değiştiremezsiniz.

Acil durumlarda:

1. Başka bir araçtan veya başka bir bataryadan çektiğiniz batarya şarj kablosunu motor bölümü içerisindeki takviyeyle çalıştırma terminallerine bağlayınız.

Daha fazla bilgi için, Bölüm 8'deki "Takviye ile çalıştırma" konusuna bakınız.

2. Motor Çalıştırma/Durdurma düğmesi ON konumunda iken Elektronik El Frenini (EPB) indiriniz.
3. Vitesi N (Boş) konumuna alınız. Bu bölümdeki "Takviye ile çalıştırma" konusuna bakınız.

### Park etme

Daima tamamen durunuz ve fren pedalına basmaya devam ediniz.

Araç P (Park) konumuna getiriniz, el frenini çekerek Motor Çalıştırma/Durdurma düğmesinin KAPALI konumuna basınız.

Araçtan çıkacağınız zaman anahtarı da yanınıza alınız.

### ⚠ UYARI

- Motor çalışırken araçta kaldığınız zaman, gaz pedalına uzun süreli basmaya dikkat ediniz. Motor veya egzoz sistemi aşırı ısınabilir ve yangın çıkabilir.
- Egzoz gazı ve egzoz sistemi çok sıcaktır. Egzoz sistemi parçalarından uzak durunuz.
- Aracınızı kuru ot, kağıt veya yaprak gibi yanıcı maddelerin üzerinde park etmeyiniz. Bunlar ateş alabilir ve yangına neden olabilir.

## DCT uyarı mesajları

### **Şanzıman aşırı ısınma uyarısı**

Eğer gösterge panelindeki uyarı mesajları yanıp sönmeye devam ederse, yetkili HYUNDAI servisi ile iletişime geçmenizi öneririz.

### **Dik Yokuş! Fren pedalına basın**



Bu mesaj, araç tepeler veya dik eğimli yerlerde sürüldüğü sırada gösterilir.

Eğer araç bir yokuşta gaz pedalını kullanarak tutulur veya ileriye doğru yavaşça kaydırılırsa, debriyaj ve şanzıman hasar görebilir.

Eğer mesajlar gösterge panelinde gösterilirse fren pedalına basınız.

### **Şanzıman sıcaklığı yüksek! Güvenli bir şekilde durun**



Dik yokuşlarda art arda dur-kalk yapılması, ani kalkış veya hızlanma, ya da diğer zorlu sürüş koşulları şanzıman ve debriyajın sıcaklığının aşırı şekilde artmasına neden olur.

Eğer debriyaj ve şanzıman sıcaklığı yüksek ise gösterge paneli üzerindeki vites göstergesi yanıp sönerken kendini koruma modu bir uyarı alarmı ve mesajıyla sizi uyarır.

- Aracı güvenli bir yere götürünüz ve motor çalışır haldeyken vitesi P (Park) konumuna getiriniz. Şanzıman yeterince soğuyana kadar bekleyiniz.
- Bu uyarıyı göz ardı ederseniz, sert vites değişimleri, sık vites değişimleri veya sarsıntı yaşayabilirsiniz.

### Şanzıman sıcak! Motor çalışırken parkta kalın



Eğer aracınızı şanzımanı aşırı ısınmış haldeyken sürmeye devam ederseniz, yukarıdaki uyarı mesajı gösterilir ve kendini koruma modu aracın debriyajını devre dışı bırakır.

- Aracı güvenli bir yere götürünüz ve motor çalışır haldeyken vitesi P (Park) konumuna getiriniz. Şanzıman yeterince soğuyana kadar bekleyiniz.
- Eğer yukarıdaki uyarı mesajı devamlı olarak gösteriliyorsa, bir HYUNDAI yetkili servisi ile iletişime geçmenizi öneririz.

### Soğutma... 00 dakika boyunca park halinde kalınız.



Aracı güvenli bir yere götürüp motor çalışır haldeyken vitesi P (Park) konumuna getirirseniz yukarıdaki uyarı mesajı gösterilir.

- Kavrama yeterince soğuyana kadar bekleyiniz.

### Şanzıman soğudu. Sürüşe devam edin



Bu mesaj, araç sürülmeye hazırlanırken gösterilir.

Aracınızı olabildiğince yavaş sürünüz.

### Çevirmeli vites kolu tipi uyarı mesajı

<sup>+</sup>Varsa

### Vites deđiřt. için fren pedalına basın



Vites deđiřtirilirken fren pedalına basılmadıđı zaman bu mesaj gösterilir.

Fren pedalına basıp vitesi öyle deđiřtiriniz.

### Durduktan sonra vitesi P konumuna getirin



Araç hareket halindeyken vites P (Park) konumuna getirildiğinde bu mesaj görüntülenir.

Vitesi P (Park) konumuna almadan önce aracı durdurunuz.

### P butonunu kontrol edin



P butonu ile ilgili bir sorun olduğunda bu mesaj görüntülenir.

Aracınızı HYUNDAI yetkili servisine kontrol ettirmenizi öneririz.

### Vites değiştirme sistemi hatası



Vites P (Park) konumundayken şanzıman veya vites kolu çalışmıyorsa ekranda bu uyarı mesajı görülür.

Aracınızı HYUNDAI yetkili servisine kontrol ettirmenizi öneririz.

### Çevirmeli vites kolunu kontrol edin



Çevirmeli vites kolu ile ilgili bir arıza olduğunda bu mesaj görülür.

Aracınızı HYUNDAI yetkili servisine kontrol ettirmenizi öneririz.

**PARK düğmesi hatası! Aracı park ettiğinizde el frenini çekin.**



P butonu ile ilgili bir sorun olduğunda bu mesaj görüntülenir.

Aracınızı HYUNDAI yetkili servisine kontrol ettirmenizi öneririz.

## Direksiyondan kumandalı vites kolu (Manuel vites modu)

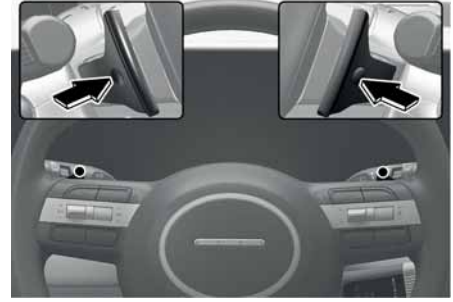

Vites D (Sürüş) konumunda iken direksiyondan kumandalı vites kolu devrededir.

### ***Vites değiştirme düğmesi D konumunda iken***

Aracın hızı 10km/saatten fazla olduğunda, direksiyondan kumandalı vites kolu devreye girer.

Vitesi yukarı veya aşağı almak için direksiyondan kumandalı vites kolunu + veya - konumuna çektiğinizde sistem otomatik moddan manuel vites moduna geçer.

Manuel vites modundan otomatik vites moduna geri dönmek için aşağıdakilerden birini yapınız:

- Direksiyon vitesinin + kolunu bir saniyeden uzun süre kendinize doğru çekiniz.
- Vitesi D (Sürüş) konumuna alınız.

Manuel vites modu ayrıca aşağıdaki durumlardan birinde de otomatik vites moduna geri döner:

- Sürüş esnasında veya araç durduğunda gaz pedalına 6 saniyeden uzun süreyle yavaşça basıldığında.

### ***i* Bilgilendirme**

+ ve - direksiyondan kumandalı vites kolları aynı anda çekilirse, vites değişimi gerçekleşmeyebilir.

### Park etme

Daima tamamen durunuz ve fren pedalına basmaya devam ediniz. Vitesi P (Park) konumuna alınız, el frenini çekiniz ve Motor Çalıştırma/Durdurma düğmesini OFF konumuna alınız. Araçtan çıkacağınız zaman anahtarı da yanınıza alınız.

### İyi sürüş teknikleri

- Gaz pedalına basılırken vitesi P (Park) veya N (Boş) konumundan bir başka konuma asla getirmeyiniz.
- Araç hareket halinde iken vitesi P (Park) konumuna asla getirmeyiniz. Vitesi R (Geri) veya D (Sürüş) konumuna getirmeden önce aracı mutlaka tam olarak durdurunuz.
- Motorun fren gücünün kaybı bir kaza meydana getirebileceği ve olası şanzıman hasarını önlemek için sürüş sırasında vitesi N (Boş) konumuna almanız.
- Aracın hareket yönüne zıt olan bir vites konumuna asla geçmeyiniz. Sürüşten önce vites konumunu kontrol ediniz. Vitesi istenilen konuma almadan önce aracı durdurunuz. Motor çalışmayı durdurabilir ve bu da bir çarpışmaya yol açabilir.
- Aracı ayağınızı frende tutarak SÜRMEYİNİZ. Pedala hafifçe de olsa sürekli olarak basmak frenlerin aşırı ısınmasına, aşınmasına ve hatta arızalanmasına dahi neden olabilir.
- Direksiyondan kumandalı vites koluyla veya manuel vites modunda sürüş yaparken vites küçültme öncesinde aracı yavaşlatınız. Eğer motor devri izin verilen aralığın dışında ise, araç vites küçültemeyebilir.
- Aracı terk etmeden önce, MUTLAKA el frenini çekiniz. Aracın hareketsiz kalmasını sağlamak için, vitesi P (Park) konumuna getirmek yeterli olmaz.

- Kaygan yol yüzeylerinde çok dikkatli araç kullanınız. Özellikle frenleme, hızlanma veya vites değiştirme sırasında dikkat ediniz. Kaygan yol yüzeylerinde, araç hızında ani bir değişim, çekiş lastiklerinin yol tutuşunun zayıflamasına ve çarpışmayla sonuçlanabilecek şekilde araç hakimiyetini kaybetmenize neden olabilir.
- En uygun araç performansı ve yakıt tasarrufu, gaz pedalına yumuşak bir şekilde basılarak ve bırakılarak elde edilir.

### ⚠ UYARI

Ciddi yaralanma veya ölüm riskini azaltmak için:

- Emniyet kemerinizi daima takınız. Bir çarpışma esnasında, emniyet kemeri takmamış bir kişinin ciddi şekilde yaralanma veya ölmeye ihtimali, emniyet kemeri takmış bir kişiye nazaran önemli ölçüde daha yüksektir.
- Virajlarda ve köşe dönüşlerde yüksek hız yapmayınız.
- Sert veya ani şerit değiştirme ve keskin dönüşler gibi ani direksiyon hareketleri yapmayınız.
- Yüksek hızlarda araç hakimiyetini kaybettiğinizde devrilme riski büyük ölçüde artar.
- Araç hakimiyetinin kaybedilmesine en çok neden olan durumlar araç lastiklerinden birinin veya daha fazlasının yoldan çıkması ve sürücünün yeniden yola dönmek için direksiyonu gerekenden fazla kırmasıdır.
- Aracınızın yoldan çıkması durumunda, direksiyonu ani kırmayınız. Bunun yerine, normal şeride geri dönmeye önce, aracınızı yavaşlatınız.
- HYUNDAI size belirtilen hız sınırlarına uymanızı önermektedir.

## Rejeneratif frenleme sistemi (direksiyondan kumandalı vites kolu)

Rejeneratif frenleme sistemi, direksiyondan kumandalı vites kolunu ECO modundaki aracın rejeneratif frenleme yoğunluğunu (0-3 seviye, MAKS seviye) kontrol etmek üzere çalıştırır. Bu, araçtaki yakıt tasarrufunu geliştirir ve sürücüye daha iyi bir sürüş deneyimi sağlar.

### *i* Bilgilendirme

Rejeneratif frenleme sistemi frenleme yapmak için elektrik motorundan yararlanır. Elektrik motoru, aracın yavaşlaması sonucu oluşan kinetik enerjiyi elektriğe dönüştürür ve yüksek voltajlı bataryayı şarj eder.

## Rejeneratif frenleme sisteminin kullanımı

### *Direksiyondan kumandalı vites kolunun çalışması*

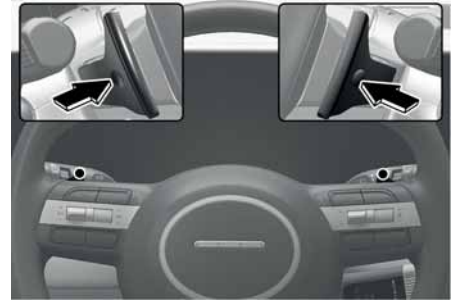

- Soldaki direksiyondan kumandalı vites kolunu (-) rejeneratif frenleme yoğunluğunu 1 seviye arttırmak için bir kez çekiniz. Bu aracın yavaşlama yoğunluğunu artıracaktır.
- Sağdaki direksiyondan kumandalı vites kolunu (+) rejeneratif frenleme yoğunluğunu 1 seviye azaltmak için bir kez çekiniz. Bu aracın yavaşlama yoğunluğunu azaltacaktır.
- Rejeneratif frenleme yoğunluk seviyesini arttırmaya devam etmek için soldaki direksiyondan kumandalı vites kolunu (-) 0,5 saniyeden uzun bAkıllı Rejenerasyon sistemi KAPALIYKEN: Akıllı rejenerasyon sistemini açmak için direksiyondan kumandalı sağ vites kolunu (+) 1 saniyeden uzun bir süre boyunca çekili tutunuz. Rejeneratif frenleme seviyesi "**AUTO**" olarak gösterilir.ir süre boyunca çekili tutunuz. Direksiyondan kumandalı vites kolunun çekili tutulması aracı durdurur ve rejeneratif frenleme yoğunluğu seviyesi gösterge panelinde "**MAX**" olarak gösterilir.
- Akıllı Rejenerasyon sistemi AÇIKKEN: Akıllı rejenerasyon sistemini kapatmak için direksiyondan kumandalı sağ vites kolunu (+) 1 saniyeden uzun bir süre boyunca çekili tutunuz (Daha fazla bilgi edinmek için, bu bölümdeki "Akıllı

Rejenerasyon sistemi” konusuna bakınız.).

### Rejeneratif frenleme seviyesinin kontrolü



Seçilen rejeneratif frenleme seviyesi gösterge panelinde gösterilir.

### ⚠ DİKKAT

- Araç çalıştırıldığında, rejeneratif frenleme seviyesi 0 seviyede başlar ve ancak vites D (Sürüş) konumundayken çalışır.
- Vites P (Park), R (Geri) veya N (Boş) konumlarına alındığında rejeneratif frenleme devre dışı kalır, Vites D (Sürüş) konumuna alındığında rejeneratif frenleme 0. seviyede çalışır.
- ABS ve ESC çalışırken, rejeneratif frenleme devre dışı kalır.
- Aynı rejeneratif frenleme seviyesinde olsalar bile, araç hızına bağlı olarak yavaşlamada farklılıklar oluşabilir. Bu durum, şehir içi sürüşlerde gözle görülür bir farklılık göstermekle birlikte yüksek hızdaki sürüşler sırasında çok fazla farklılık görülmez.

### ⚠ DİKKAT

Rejeneratif frenleme seviyesi direksiyondan kumandalı vites kolunu ile 1-3 seviye aralığında ayarlanmışsa araç tamamen durmaz. Aracın hızı 10 km/s'nin altında olduğunda araç rejeneratif frenleme seviyesi gittikçe düşerek yavaşça hareket eder. Aracı durdurmak için fren pedalına basınız.

### Rejeneratif frenleme sistemi tamamen durdurma fonksiyonu

Aracı tamamen durdurmak için soldaki direksiyondan kumandalı vites kolunu (-) 0,4 saniyeden uzun bir süre kadar çekili tutunuz.

- Yavaşlama sırasında rejeneratif frenleme yoğunluk seviyesi gösterge panelinde "MAX" olarak, araç durduğunda ise "STOP" olarak gösterilir.

### Rejeneratif frenleme sistemi tamamen durdurma fonksiyonunun kullanımı

Rölantide seyir (coasting) esnasında sol taraftaki direksiyondan kumandalı vites kolunu (-) çekiniz.

Rejeneratif frenleme seviyesi STOP seviyesindeyken, araç sürücü direksiyondan kumandalı sol vites kolunu (-) bıraksa dahi frenlemeye devam eder.

- Aracı yeniden çalıştırmak için rejeneratif frenleme seviyesi STOP modunda iken gaz pedalına basınız.
- Rejeneratif frenleme seviyesi MAX konumundayken fren pedalına basılırsa, direksiyondan kumandalı vites kolunun çekilip çekilmemesine bakılmaksızın MAX seviye korunur (araç durduğunda rejeneratif frenleme seviyesi STOP olarak değişir).

### ⚠ DİKKAT

- Rejeneratif frenleme sistemi tamamen durdurma fonksiyonu öndeki araç ile olan mesafeyi kontrol etmez.
- Araca ve yol koşullarına bağlı olarak, rejeneratif frenleme sistemi tamamen durdurma fonksiyonu devrede olsa dahi araç durmayabilir. Çevrenizi kontrol edin ve araç hızını ayarlamak için fren pedalına basınız.
- Önünüzdeki araçlarla aranızdaki güvenli mesafeyi daima koruyunuz ve gerekli olduğu takdirde hızınızı düşürünüz.
- Rejeneratif frenleme sistemi tamamen durdurma fonksiyonu, güvenli sürüş uygulamalarının yerine geçmez. Daima önünüzdeki aracın hızına ve aranızdaki mesafeye dikkat ediniz.

## Rejeneratif frenleme sistemi sınırlamaları

Rejeneratif frenleme yoğunluğu direksiyondan kumandalı vites kolu kullanılarak aşağıdaki durumlarda değiştirilemez:

- + ve - direksiyondan kumandalı vites kolları aynı zamanda çekildiğinde.
- Araç fren pedalına basılarak yavaşlatılırken.
- Akıllı Hız Sabitleyici Kontrolü devredeyse.

### ⚠ DİKKAT

Bataryanın şarj durumuna ve motora (aşırı şarj, yüksek/düşük sıcaklık) bağlı olarak, sistem kullanımı sınırlandırılabilir. Yol koşullarına dikkat ediniz ve gerekirse yavaşlamak için fren yapınız.

Rejeneratif frenleme seviyesinin başlangıç ayarı seçilen Sürüş moduna göre değişebilir.

Sürüş modu	Direksiyondan kumandalı vites kolunun çalışması	Direksiyondan kumandalı vites kolu fonksiyonu
ECO	+	Rejeneratif frenleme yoğunluk seviyesini düşürme
	-	Rejeneratif frenleme yoğunluk seviyesini yükseltme
SPORT/ SNOW	+	Manuel vites +
	-	Manuel vites -

Daha fazla bilgi edinmek için, bu bölümdeki "Sürüş modu entegre kontrol sistemi" konusuna bakınız.

## Sistem sınırlama uyarıları

Rejeneratif frenleme kullanılamıyor.  
Batarya tamamen şarj oldu

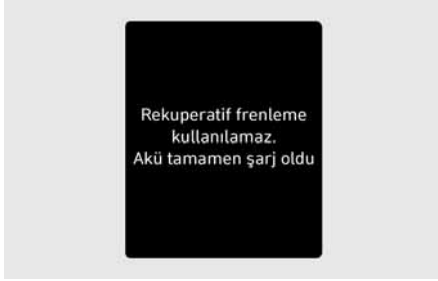

Yüksek voltajlı batarya tamamen şarj olduğu için rejeneratif frenleme bataryayı korumak üzere geçici olarak sınırlandırılabilir.

- Fren pedalı kullanılarak hidrolik fren yapılabilir.
- Batarya sıcaklığı çok düşük veya çok yüksekse rejeneratif frenleme sınırlaması daha uzun sürer.

## Rejenerasyon vites deęiřtirme kořulları karřılanmadı



Sistem sınırlandırılır ve ařaęıdaki durumlarda bir uyarı verilir. Normal sürüř sonrasında sistem yeniden kullanıldıysa.

- Motor veya batarya sıcaklığı yüksek/düşük ise veya bir řanzıman arızası mevcutsa.
- Rejeneratif frenleme ABS, Hız Sabitleyici veya Akıllı Hız Sabitleyici devreyken çalıřtırıldıysa.

## Akıllı Rejenerasyon sistemi

Akıllı rejenerasyon sistemi bir araçtan dięerine kadarki mesafeyi, yolun eğimini ve hız kameraları ile rölantide seyir sırasındaki rejeneratif frenleme seviyesini kontrol eder.

Bu durum, yakıt verimliliğini ve sürücü konforunu iyileřtirmek üzere pedallar üzerindeki fazladan baskıyı azaltır.

### *i* Bilgilendirme

- Rölantide seyir, bir aracın fren pedalı veya gaz pedalına basılmadan sürülmesi işlemidir. Rölantide seyir fonksiyonu araç gücü yerine sürüş enerjisinin ataletinden yararlanır.
- Rejeneratif frenleme sistemi frenleme yapmak için elektrik motorundan yararlanır. Elektrik motoru, aracın yavaşlaması sonucu oluşan kinetik enerjiyi elektrięe dönüřtürür ve yüksek voltajlı bataryayı řarj eder.

## Akıllı rejenerasyon sistemi açık/kapalı

Akıllı rejenerasyon sistemini kullanmak için direksiyondan kumandalı vites kolunu aşağıdaki gösterildiği şekilde çalıştırınız.

- Akıllı rejenerasyon sistemini devreye sokma: Bilgi ve eğlence sisteminden **Ayarlar > Araç > ECO Araç > Akıllı Rejenerasyon Sistemi** öğelerini seçiniz, vitesi D (Sürüş) konumuna getiriniz ve direksiyondan kumandalı sol vites kolunu (-) bir saniyeden fazla bir süre boyunca çekili tutunuz.



Akıllı rejeneratif frenleme sistemi AÇIK ve rejeneratif frenleme seviyesi "**AUTO**" olarak gösteriliyor.

- Akıllı rejenerasyon sistemini devre dışı bırakma: Bilgi ve eğlence sisteminden **Ayarlar > Araç > ECO Araç > Akıllı Rejenerasyon Sistemi** öğelerini seçiniz, direksiyondan kumandalı sol vites kolunu (-) bir saniyeden fazla bir süre boyunca çekili tutunuz. Gösterge panelinde "**AUTO**" mesajı yerine rejeneratif frenleme sistemi 1 ile 3 seviyeleri gösterilir ve akıllı rejenerasyon sistemi kapatılır.

## Akıllı rejenerasyon sisteminin çalışma durumu

Rejeneratif frenleme seviyesi 1 ile 3 "**AUTO**" ve araç hızı 12 km/sa üzerindeyse, sistem aşağıdaki koşullarda otomatik olarak rejeneratif frenleme seviyesini kontrol eder.

- Yol eğimi değiştiğinde
- Öndeki araçla mesafe azalır veya artarsa
- Öndeki aracın hızı azalır veya artarsa

### ⚠ DİKKAT

- Ön taraf güvenliği gösterge lambası AÇIK olduğunda, akıllı rejenerasyon sistemi düzgün çalışmaz. Yavaşlamak için fren pedalına basınız.
- Yol eğimine bağlı olarak rejeneratif frenleme yoğunluğunu ayarlayan fonksiyon, yalnızca rejeneratif frenleme seviyesi 0 olduğunda etkilidir. Frenleme yoğunluğu, rejeneratif frenleme seviyesinin 1 veya üstü olması durumunda, yol eğimine bağlı olarak büyük ölçüde değişiklik göstermez.

## Akıllı rejenerasyon sistemi seviye ayarları



Akıllı rejeneratif frenleme sistemi AÇIK'ken rejeneratif frenleme seviyesi gösterge panelinde "AUTO" olarak görünür. Hazır olduğunda gri renk ile "AUTO" mesajı gösterilir. Sistem, akıllı rejenerasyon sisteminin çalışma şartlarına göre otomatik olarak rejeneratif frenleme seviyesini (2) kontrol eder. Ön radar önde bir araç algılaması durumunda gösterge ışığı (3) yeşile döner.

### **Akıllı rejenerasyon sistemi varsayılan ayarları**

Akıllı rejenerasyon sistemindeki varsayılan frenleme seviyesi değiştirilebilir. Varsayılan frenleme seviyesini en düşük seviyeye ayarlayınız ve sistemin otomatik olarak frenleme yoğunluğuna ayarlamasına izin veriniz.

Akıllı rejenerasyon sistemi AÇIK'ken akıllı rejenerasyon sisteminin varsayılan ayarlarını değiştirmek için seviyeyi 1 ile 3 arasında ayarlayabilmek üzere direksiyondan kumandalı sol veya sağ vites kolunu çekiniz.

## Akıllı rejenerasyon sistemini duraklatma

Akıllı rejenerasyon sistemi aşağıdaki koşullarda geçici olarak kapanır. Sistem kapatıldığında, araç hızı yol koşullarına göre ayarlanır ise.

- Aracın motoru kapatıldıktan sonra yeniden açıldıysa.
- Vites, N (Boş), R (Geri) veya P (Park) konumundaysa.
- Sürüş modu SPORT veya SNOW modu olarak değiştirildiyse.
- Akıllı Hız Sabitleyici devredeyse.
- ESC (Elektronik Denge Kontrolü) çalışıyorsa/ ABS (Kilitlenmeyi Önleyen Fren Sistemi) çalışıyorsa.
- Motor ve batarya sıcaklığı yüksek veya düşük veya batarya veya şanzımda arıza varsa.
- SOC (Şarj Durumu) yüksek.

## Ön sensör



[A] Ön radar

Ön radar, rejeneratif frenleme yoğunluğunu ayarlamak üzere aracınız ile önünüzdeki aracın arasındaki mesafeyi algılar.

## Akıllı rejenerasyon sistemi devre dışı bırakıldı



Arka radarın kar, yağmur veya kir gibi yabancı materyaller ile kaplı olması durumunda algılama performansı düşebilir ve akıllı rejenerasyon sistemini devre dışı bırakabilir.

Gösterge panelinde "Akıllı Rejenerasyon Sistemini kontrol edin" uyarı mesajı görünebilir.

Buna ek olarak, rejeneratif frenleme seviyesi "**AUTO**" olarak gösterilmez.

Bu tip yabancı materyalleri kaldırınız ve direksiyondan kumandalı sol vites kolunu (-) bir saniyeden fazla bir süre çekili tutarak sistemi yeniden başlatınız.

Eğer sensörün önünü kapatan engeller giderildikten sonra sistem normal şekilde çalışmıyorsa, aracınızın yetkili HYUNDAI servisi tarafından kontrol edilmesini öneririz.

## Akıllı rejenerasyon sistemine yönelik önlemler

Akıllı rejenerasyon sistemi doğru ve güvenli bir sürüşün yerine geçmez.

Ciddi yaralanma veya ölümlle sonuçlanabilecek kazaları önlemek için:

### Genel Önlemler

- Daima önünüzdeki araçlarla aranızda bulunan güvenli mesafeyi koruyunuz ve aracınızın hızını yol koşullarına göre ayarlayınız.
- Akıllı rejenerasyon sistemi, yayaları, aniden duran araçları ve zıt yönlerden gelen araçları algılayamaz.
- Sıklıkla şerit değiştiren araçlar, sistemin tepkisinde gecikmeye veya akıllı rejenerasyon sisteminin yan şeritte olan bir araca tepki vermesine yol açabilir.
- Aracı durdururken fren pedalına basınız.
- Aşağıdaki durumlarda yavaşlamak için fren pedalına basınız:
  - Aracın arka kısmına yerleştirilen yükler nedeniyle aracın ön kısmı yukarı kalkmış.
  - Direksiyon simidi kullanılıyorsa.
  - Araç şeridin ortasında sürülüyor.
  - Araç dar virajlı veya engebeli bir yolda sürülüyor.
- Akıllı rejenerasyon sistemi, güçlü elektromanyetik dalgaların etkisi altında normal çalışmayabilir.

### Sensöre yönelik önlemler

- Radarın üzeri veya etrafı darbe alırsa, gösterge panelinde bir uyarı mesajı gösterilmemesine rağmen radar hasar görebilir veya radarın hizalaması bozulabilir, sistem düzgün çalışmayabilir. Aracınızı HYUNDAI yetkili servisine kontrol ettirmenizi öneririz.
- Sensörü ve çevresini daima temiz tutunuz.
- Radarın etrafına plaka veya tampon çıkartması, film, tampon koruması veya tampon vinili gibi başka nesnelere yapıştırmayınız.
- Radarın bulunduğu arka tamponu onarmak için sadece orijinal HYUNDAI parçalarını kullanınız.
- Eğer tampon değiştirilmiş veya arka köşe radarının etrafı hasar görmüş ya da boyanmışsa, Akıllı rejenerasyon sistemi düzgün çalışmayabilir.
- Ön radara veya çevresine doğrudan yüksek basınçlı su püskürtmeyiniz.

### Araç algılama önlemleri

#### Öndeki aracın algılanması

- Akıllı rejenerasyon sistemi öndeki aracı algılayabilir veya tıpkı akıllı rejenerasyon sistemi yavaş tepki verdiğinde veya araç yokuş yukarı sürülürken veya bir virajdan geçilirken olduğu gibi aniden öndeki aracı algılayabilir. Rejeneratif frenleme yoğunluğu artabilir ve aracınızı yavaşlatabilir.
- Şeridinizdeki bazı araçlar sensör tarafından algılanmayabilir:
  - Motosikletler veya bisikletler gibi ince ve dar taşıtlar
  - Bir tarafa doğru şeritten çıkmış araçlar
  - Yavaş hareket eden araçlar veya ani yavaşlayan araçlar
  - Yüksüz römorklar gibi, arka profili küçük olan araçlar

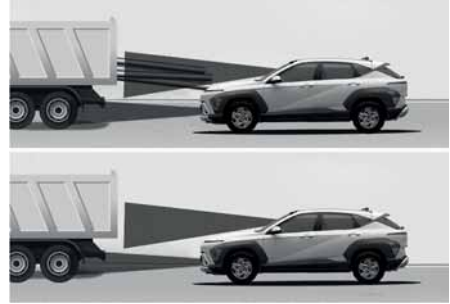

- Önünüzde bulunan aracın önündeki diğer araç durduğunda ve önünüzdeki araç şerit değiştirdiğinde, ön sensörler duran aracı tanıyamayabilir.

### Virajda sürüş

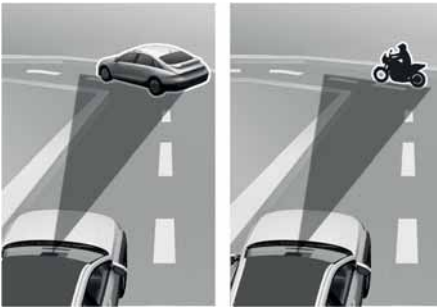

Akıllı rejenerasyon sistemi, virajlarda aynı şeritteki bir aracı algılamayabilir ve otomatik olarak rejeneratif frenleme yoğunluğunu düşürerek aracın hızını artırabilir. Yan şeritte bir araç algılanırsa veya önünüzde aniden bir araç algılanırsa, aracınız rejeneratif frenleme yoğunluğunu otomatik olarak artırarak yavaşlayabilir. Yol ve sürüş koşullarına uygun bir biçimde gaz ve fren pedallarına basınız.

### Engelibeli yollarda sürüş



Yokuş yukarı veya yokuş aşağı gerçekleştirilen rölantide seyir sürüşü sırasında, Akıllı rejenerasyon sistemi, şeridinizde hareket eden bir aracı algılamayabilir ve aracınızın hızını artırabilir. Buna ek olarak, önünüzde aniden bir araç algılandığında araç hızı düşürülür. Yol ve sürüş koşullarına uygun bir biçimde gaz ve fren pedallarına basınız.

### Şerit deęiřtirme



Bir araç, yan řeritten sizin řeridinize geçtiğinde, sensörün algılama menziline girene dek sensör tarafından algılanmaz. Akıllı rejenerasyon sistemi aracınız aniden řerit deęiřtirdiğinde araçları hemen algılayabilir.

## Fren sistemi

### Elektrik destekli frenler

Aracınız, normal kullanımda otomatik olarak ayarlanan güç yardımcı frenler ile donatılmıştır.

Sürüş sırasında, motor çalışmıyor veya kapalı ise, frenlere sağlanan güç desteęi çalışmaz. Aracınızı normalden daha fazla bir güç uygulayarak durdurabilirsiniz. Bununla birlikte duruş mesafesi güç yardımcı frenlere nazaran daha uzun olur.

Motor çalışmıyorken, fren pedalına her basışta yedek fren gücü kısmen azalır. Güç desteęi kesintiye uğradığında fren pedalını pompalayınız.

### *i* Bilgilendirme

- Bazı sürüş veya hava koşullarında fren pedalına bastığınızda geçici olarak bir ses duyabilirsiniz. Bu normaldir ve frenlerinizde bir problem olduğunu göstermez.
- Buzlanma önleyici kimyasalların olduğu yollarda sürüş esnasında bu maddeler yüzünden fren sesi veya normalin üzerinde bir lastik aşınması olabilir. Trafiğin güvenli olduğu bir noktada frene fazladan basarak fren disklerini ve balatalarını buzlanma önleyici kimyasallardan arındırınız.

## UYARI

Aşağıdaki önlemleri alınız:

- Aracı ayağınızı frende tutarak SÜRMEYİNİZ. Bu, anormal derecede yüksek fren ısınmasına, fren balata ve disklerinin aşırı aşınmasına ve artan durma mesafelerine neden olur.
- Uzun veya dik bir yokuştan inerken, fren pedalını aşırı kullanmadan hızınızı kontrol etmek için direksiyondan kumandalı vites kolunu veya vitesi kullanınız ve manuel olarak daha düşük bir vites konumuna geçiriniz. Devamlı frene basmak, frenlerin aşırı ısınmasına ve fren performansının geçici olarak kaybına neden olabilir.
- Islak frenler aracın emniyetli şekilde yavaşlama kabiliyetini azaltır; ayrıca, frene basıldığında araç bir yana çekebilir. Frenlere hafifçe basmak, bu şekilde bir etkilenme olup olmadığını gösterir. Su içinden geçtikten sonra daima bu şekilde frenlerinizi test ediniz. Frenleri kurutmak için, fren performansı normale dönüncüye kadar, emniyetli bir hızı koruyarak frenleri ısıtmak üzere hafifçe fren pedalına dokununuz. Fren fonksiyonu düzelene kadar yüksek hızlarda sürüşten kaçınınız.

## Fren diski aşınma göstergesi

Fren balataları aşındığında ve yeni balatalar gerektiğinde, ön veya arka frenlerinden yüksek tonda bir uyarı sesi duyarsınız. Bu ses gelip gidebilir veya fren pedalına her bastığınızda duyulabilir.

## *i* Bilgilendirme

Ön ve arka akslardaki sol ve sağ fren balatalarını her zaman aynı anda değiştiriniz.

## UYARI

Sık frenleme, parçaları deforme edebilir ve fren diskini aşındırarak frenleme sırasında titreşime yol açabilir. Aşırı frenleme nedeniyle fren hasarını önlemek için, hız sınırına uyunuz.

Aşırı frenlemeden kaynaklanan fren aşınması, gürültü, titreşim veya yüksek hızda tekrar tekrar frenleme, pistlerde yarış vb. gibi sebeplerden dolayı frenlerin deformasyonu garanti kapsamı dışında tutulabilir.

## Elektronik El Freni (EPB)

### El freninin çekilmesi

EPB'yi (Elektronik El Freni) uygulamak için:



1. Fren pedalını basılı tutunuz.
2. EPB svicini yukarı çekiniz.

El Freni gösterge lambasının yandığından emin olunuz.

EPB (Elektronik El Freni) aşağıdaki durumda otomatik olarak uygulanabilir:

- Başka sistemler tarafından talep edilmiş
- Sürücü, Auto Hold devrede iken motoru kapatır.

### Acil frenleme

Sürüş sırasında fren pedalında bir sorun varsa, EPB svicini çekip öyle tutmak suretiyle acil frenleme yapmak mümkündür. Frenleme sadece EPB svicini tuttuğunuz sürece mümkündür. Ancak, fren mesafesi normalden daha uzun olabilir.

### ⚠ UYARI

Ciddi yaralanma veya ölüm riskini azaltmak için, acil durumlar dışında araç hareket halindeyken EPB'yi çalıştırmayınız. Bu, fren sistemine hasar verebilir ve çarpışmaya neden olabilir.

### i Bilgilendirme

Acil frenleme sırasında, el freni gösterge lambası yanar ve bir "klik" sesi duyabilirsiniz.

### NOT

EPB sistemi acil frenleme için kullanıldığında bir ses duyarsanız veya bir yanık kokusu alırsanız, sistemin bir HYUNDAI yetkili servisi tarafından kontrol edilmesini öneririz.

### El freninin indirilmesi

EPB'yi (Elektronik El Freni) serbest bırakmak için:

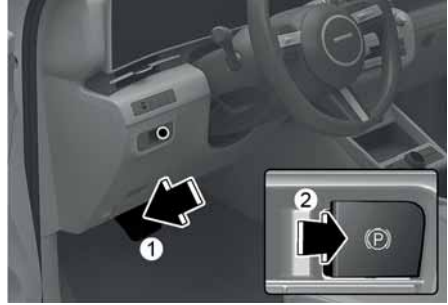

1. Motor Çalıştırma/Durdurma düğmesini ON veya START konumuna getiriniz.
2. Fren pedalına basarken EPB Düğmesine basınız.

El Freni gösterge lambasının sönmesine dikkat ediniz.

### EPB'yi (Elektronik El Freni) otomatik olarak ayırmak için:

Vites P (Park) veya N (Boş) konumunda Motor çalışırken fren pedalına basınız ve vitesi P (Park) veya N (Boş) konumundan çıkarıp R (Geri) veya D (Sürüş) konumuna geçirin. Kapıların, kaputun ve bagaj kapağının kapalı olduğundan ve emniyet kemerinizin takılı olduğundan emin olunuz.

### **i** Bilgilendirme

- EPB'yi Motor Çalıştırma/Durdurma düğmesi OFF konumunda olmasına rağmen devreye sokabilirsiniz (sadece batarya gücü mevcutsa), ancak onu devreden çıkaramazsınız.
- Yokuş aşağı gitmeden önce veya geri manevra yaparken, fren pedalına basınız ve el frenini EPB svici ile birlikte bırakınız.

### **NOT**

- EPB bırakılmış olmasına rağmen El Freni gösterge lambası hala yanıyorsa, sistemin HYUNDAI yetkili servisinde kontrol edilmesini öneririz.
- Aracı EPB uygulanmış durumda kullanmayınız Bu durum fren balatasının ve fren rotorunun aşırı aşınmasına neden olabilir.

### **Uyarı mesajları**

**EPB'yi bırakmak için, emniyet kemerini bağlayınız, kapıyı, motor kaputunu ve bagaj kapağını kapatınız**



Eğer sürücünün emniyet kemeri takılı değilse veya kaput, bagaj kapağı, kapılar açıksa ve EPB uygulanmış durumda sürmeye çalışırsanız, bir uyarı sesi duyulur ve bir mesaj gösterilir.

### **⚠ UYARI**

Beklenmeyen araç hareketinden dolayı ciddi yaralanmalar veya ölümleri önlemek için:

- Daima tamamen durunuz ve park etmeden önce fren pedalına basmaya devam ediniz, vitesi P (Park) konumuna alınız, EPB svicini yukarı çekiniz ve Motor Çalıştırma/Durdurma düğmesini OFF konumuna getiriniz. Araçtan çıkacağınız zaman anahtarı da yanınıza alınız.
- Aracı tanımayan birisinin EPB svicine dokunmasına asla izin vermeyiniz.
- Sadece ayağınızın kuvvetlice fren pedalında olduğu durumlarda EPB'yi serbest bırakınız.

### ⚠ DİKKAT

Kış mevsiminde Elektronik El Freni (EPB) ile bağlantılı cihazlar donabilir ve fren devreye sokulamayabilir. Elektronik El Frenini (EPB) kullanmak yerine aracınızı vites P (Park) konumundayken düz bir zemine park ediniz. Gerekli olduğu takdirde tekerleklerin altına takoz yerleştiriniz. Eğer Elektronik El Freni (EPB) vites P (Park) konumundayken otomatik olarak devreye girerse, Auto Hold'u kapatınız ve Elektronik El Freni (EPB) svicine basarak el frenini bırakınız.

### NOT

El freni devrede iken sürüş yapıldığında, fren sistemi aşırı ısınabilir ve erken aşınmaya veya fren parçalarının arızalanmasına neden olabilir.

### i Bilgilendirme

- EPB'yi çalıştırırken veya devreden çıkarırken bir "klik" sesi duyulabilir. Bu durumlar normaldir ve EPB'nin normal çalışmakta olduğunu gösterir.
- Anahtarlarınızı bir park görevlisine veya valeyeye bıraktığınızda, kendisine mutlaka EPB'nin nasıl çalıştığı hakkında bilgi veriniz.

### AUTO HOLD kapanıyor! Fren pedalına basın



Auto Hold konumundan EPB konumuna geçiş düzgün çalışmıyorsa, bir uyarı sesi duyulur ve bir mesaj belirir.

### El freni otomatik olarak uygulandı



Auto Hold devrede iken EPB uygulanırsa, bir uyarı sesi duyulur ve bir mesaj belirir.

## EPB arızası

# EPB

Elektronik El Freni (EPB) gösterge lambası, Motor Çalıştırma/Durdurma düğmesi ON konumundayken yanar ve sistem normal çalışıyorsa yaklaşık 3 saniye içerisinde söner.

EPB arıza gösterge lambası yanmaya devam ediyorsa, sürüş sırasında yanıyor veya Motor Çalıştırma/Durdurma düğmesi ON konumundayken yanmıyorsa, EPB ile ilgili bir arıza olabilir.

Bu durumda, sistemin HYUNDAI yetkili servisine kontrol ettirilmesini öneririz.

ESC gösterge lambası ESC'nin düzgün çalışmadığını göstermek için yandığı zaman EPB gösterge ışığı da yanabilir, ancak bu durum EPB'de bir arıza olduğu anlamına gelmez.

### NOT

- EPB svici yukarı çekildikten sonra, el freni gösterge lambası yanmaz veya yanıp sönmeyse, EPB uygulanmamış olabilir.
- Eğer EPB gösterge lambası halen açıksa veya EPB gösterge lambası açıkken, El Freni gösterge lambası yanıp sönerse, svince basınız, sonra yukarı çekiniz. Bunu bir kez daha tekrarlayınız. EPB uyarı lambası sönmeyse, aracın HYUNDAI yetkili servisi tarafından bir düz çeki römorklu bir çekici vasıtasıyla çekilmesini öneririz.

## El freni gösterge lambası



Bu ışık, Motor Çalıştırma/Durdurma düğmesi START veya ON konumundayken el freni çekildiğinde yanar.

Aracı sürmeden önce, el freninin bırakılmış ve El Freni gösterge lambasının sönmüş olduğundan emin olunuz.

Motor çalışırken el freni indirildiğinde El Freni gösterge lambası sönmüyorsa, fren sisteminde bir arıza olabilir.

Eğer mümkünse, aracınızı sürmeyi derhal bırakınız. Bu mümkün değilse, aracı kullanırken çok dikkatli olunuz ve sürmeye ancak emniyetli bir yere ulaşıncaya kadar devam ediniz.

## Yokuş Kalkış Yardımcısı (Auto Hold)

Sürücünün aracı fren pedalına basarak tamamen durdurmasından sonra, Auto Hold (Yokuş Kalkış Yardımcısı) sistemi fren pedalına basılmamış olsa bile aracı sabit durumda tutar.

### **i** Bilgilendirme

Araç yeniden çalıştırıldığında, Auto Hold fonksiyonunun en son ayarlanmış hali uygulanır.

### Açmak için:

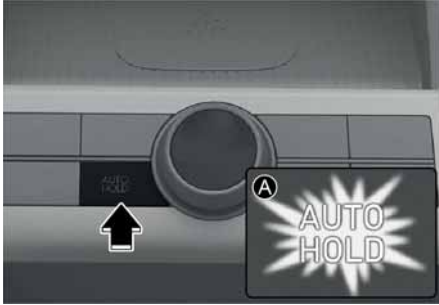

[A] Beyaz

1. Sürücü kapısı, kaput ve bagaj kapağı kapalı iken, **AUTO HOLD** düğmesine basınız. Beyaz **AUTO HOLD** göstergesi yanar ve sistem standby (bekleme) konumuna geçer.
2. Eğer fren pedalına basarak aracı tamamen durdurursanız, Auto Hold aracı sabit durumda tutmak için fren basıncını korur. Gösterge beyazdan yeşile döner.
3. Fren pedalını bıraksanız bile, araç sabit durmaya devam eder.

### Bırakmak için:

Vites, D (Sürüş) veya manuel vites modunda veya R (Geri) konumundayken (vites değiştirme düğmesi olan araçlarda) gaz pedalına basarsanız, Auto Hold (Yokuş Kalkış Yardımcısı) sistemi otomatik olarak devreden çıkar ve araç hareket etmeye başlar. **AUTO HOLD** göstergesi yeşilden beyaza döner.

### **!** UYARI

**Auto Hold**'u devreden çıkarmak üzere gaz pedalına basmadan önce daima aracınızın çevresini kontrol ediniz.

### İptal etmek için:



[A] Işık kapalı

1. Fren pedalını basılı tutunuz.
2. **AUTO HOLD** düğmesine basınız. **AUTO HOLD** göstergesi kapanır.

### **!** UYARI

Aracın beklenmedik ani hareketini önlemek amacıyla, aşağıdakileri yapmadan önce **Yokuş Kalkış Yardımcısı** işlevini iptal etmek için daima fren pedalına basınız:

- Yokuş aşağı sürmek.
- Aracı R (Geri) vites (vites düğmeli araçlarda) konumundayken sürmek.
- Aracı park etmek.

## *i* Bilgilendirme

- **Yokuş Kalkış Yardımcısı** aşağıdaki durumlarda düzgün çalışmaz:
  - Sürücü kapısı veya kaput açıkken.
  - Bagaj kapağı açıkken.
  - Vites P (Park) konumundayken.
  - El freni (EPB) çekilmişken.
- **Yokuş Kalkış Yardımcısı** sistemi aşağıdaki durumlarda otomatik olarak EPB konumuna geçer:
  - Sürücü kapısı veya kaput açıkken.
  - Araç 10 dakikadan fazla sabit durumdayken.
  - Araç dik bir eğimde duruyorken.
  - Araç birçok defa hareket ettiğinde.
  - Bagaj kapağı açıkken.

El Freni gösterge lambası yanar, **AUTO HOLD** göstergesi yeşilden beyaza geçer ve bir sesli uyarı duyulur ve EPB'nin otomatik olarak devreye girdiğini bildirmek için bir mesaj belirir. Kalkış yapmadan önce, fren pedalına basınız, aracın yakın çevresini kontrol ediniz ve EPB svicini kullanarak el frenini manuel olarak serbest bırakınız.

## **NOT**

Eğer **AUTO HOLD** göstergesi sarıya dönerse, veya sürücü kapısı, kaput veya bagaj kapağı (vites değiştirme düğmesine sahip araçlar için) algılama sisteminde bir arıza varsa, Auto Hold düzgün çalışmaz. HYUNDAI yetkili servisine danışmanızı öneririz.

## **Uyarı mesajları**

**AUTO HOLD** iptali için fren pedalına basın



Yokuş Kalkış Yardımcısı işlevini **AUTO HOLD** düğmesine basarak devreden çıkartırken fren pedalına basmazsanız bir uyarı duyulur ve bir mesaj belirir.

**AUTO HOLD** kullanılamıyor. Kapıları ve kaputu kapatın.



Sürücü kapısı ve kaput kapalı değilken **AUTO HOLD** düğmesine bastığınızda, bir uyarı duyulur ve gösterge paneli ekranında bir mesaj görünür.

### AUTO HOLD kapanıyor! Fren pedalına basın



Auto Hold konumundan EPB konumuna geçiş düzgün çalışmıyorsa, bir uyarı sesi duyulur ve bir mesaj belirir.

### El freni otomatik olarak uygulandı



Auto Hold devrede iken EPB uygulanırsa, bir uyarı sesi duyulur ve bir mesaj belirir.

## Fren Diski Temizliği

Sürüş sırasında frene basıldığında ses çıkıyorsa veya fren diski paslanırsa, Fren Diski Temizleme fonksiyonunu kullanınız. Gürültü ve paslanmanın azalmasına yardımcı olur. Fren Diski Temizliği gerçekleştirilirken elektrik enerjisi verimliliğini düşüreceği için rejeneratif frenleme sınırlanır.

AUTO HOLD düğmesini 3 saniyeden fazla bir süre basılı tutunuz.

- Fren Diski Temizliği gösterge panelinde **"Brake disc cleaning"** mesajı belirdiğinde çalışmaya başlar.
- Rejeneratif frenleme, sürüş sırasında frene yaklaşık 10 kez basıldığında sınırlandırılır (sürüş koşullarına göre değişiklik gösterebilir). Gürültü ve paslanmanın azalmasına yardımcı olur.
- Fren diski temizliği fonksiyonu işlem tamamlandıktan sonra otomatik olarak kapanır. Araç motoru kapatılarak veya AUTO HOLD düğmesine 3 saniyeden fazla basılarak işlem tamamlanmadan da kapatılabilir.

## Kilitlenmeyi Önleyen Fren Sistemi (ABS)

### ⚠ UYARI

Kilitlenmeyi Önleyen Fren Sistemi (ABS) veya Elektronik Denge Kontrolü (ESC) sistemi yanlış veya tehlikeli manevralar nedeniyle ortaya çıkabilecek kazaları önlemez. Acil frenleme sırasında araç hakimiyeti iyileştirilmişse de, mutlaka önünüzdeki araç ile güvenli bir mesafe koruyunuz. Zor yol koşullarında araç hızı mutlaka düşürülmelidir.

Aşağıda sıralanan koşullarda, ABS veya ESC sistemi olan araçların duruş mesafesi, bu sistemlerin olmadığı araçlardan daha uzun olabilir:

- Bozuk zeminli, çakıllı veya karla kaplı yollarda.
- Yol yüzeyinin çukurlu ve engebeli olduğu yollarda.
- Aracınızda lastik zinciri takılı ise.

ABS veya ESC ile donatılmış araçlardaki emniyet özelliklerini yüksek hızda veya viraj alırken asla denemeyiniz. Bu, bir çarpışmaya yol açarak sizin ve çevrenizdekilerin güvenliğini tehlikeye sokabilir.

ABS sistemi, frenleme sırasında kızaklamayı önlemeye yardım eden elektrik destekli bir sistemdir. ABS sistemi sürücünün direksiyona hakim olmasına ve aynı anda fren yapmasına izin verir.

### ABS'nin Kullanımı

Acil bir durumda ABS'den azami faydayı elde etmek için, fren basıncını değiştirmeyiniz ve frenleri pompalamaya çalışmayınız. Fren pedalına mümkün olduğunca sert basınız.

Tekerlekleri kilitleyecek şartlarda frene basarsanız, frenlerden bir ses duyarsınız veya fren pedalında bununla ilgili bir his algıyorsunuz. Bu normaldir ve ABS'nizin devrede olduğunu gösterir.

ABS sistemi, aracın durma süresini veya mesafeyi azaltmaz.

Daima önünüzdeki araçla aranızda emniyetli bir mesafe bulundurunuz.

ABS sistemi, bir virajı çok hızlı almaya çalışmak veya ani bir şerit değişikliği yapmak gibi ani yön değişikliklerinden kaynaklanan bir kaymayı önlemez. Yol ve hava şartlarına göre daima güvenli bir hızda sürünüz.

ABS denge kaybını önleyemez. Sert fren yaparken, direksiyonu daima dikkatli kullanınız. Direksiyon simidinin şiddetli ve sert hareketi, aracınızın karşıdan gelen trafiğe doğru yön değiştirmesine veya yolun dışına çıkmasına neden olabilir.

Gevşek ve düz olmayan yol zeminlerinde ABS'nin çalışması, normal fren sistemine sahip araçlara göre daha uzun bir mesafede durmaya sebep olabilir.

Eğer ABS (🚗) gösterge lambası yanıyor ve sönüyorsa, ABS'de bir sorun olabilir. Fren gücünüz normal çalışır. Ağır yaralanma veya ölüm riskini azaltmak için, hiç vakit kaybetmeden bir HYUNDAI yetkili servisine danışmanızı öneririz.

### ⚠ UYARI

Eğer ABS (ABS) gösterge lambası yanıyor ve sönmüyorsa, ABS'de bir sorun olabilir. Fren gücünüz normal çalışır. Ağır yaralanma veya ölüm riskini azaltmak için, hiç vakit kaybetmeden bir HYUNDAI yetkili servisine danışmanızı öneririz.

### i Bilgilendirme

Çekişin iyi olmadığı, örneğin buzlanmış bir yolda sürerken ve devamlı fren yaparken, ABS sürekli olarak devrede kalabilir ve ABS (ABS) gösterge lambası yanabilir. Aracı güvenli bir yere çekip motoru durdurunuz.

Aracı yeniden çalıştırınız. Eğer ABS gösterge lambası sönmüşse, ABS sisteminiz normaldir.

Eğer bu mümkün değilse, mümkün olduğu kadar çabuk HYUNDAI yetkili servisi ile iletişime geçmenizi öneririz.

### i Bilgilendirme

Batarya boşaldığı için aracınızı takviye ile çalıştırdığınız zaman, ABS gösterge lambası (ABS) yanabilir. ABS'nizde arıza olduğu anlamına gelmez. Yola çıkmadan önce bataryanızı şarj ettiriniz.

## Elektronik Denge Kontrolü (ESC)



Elektronik Denge Kontrolü viraj alma manevraları esnasında aracı dengelemeye yardımcı olur.

ESC direksiyonu nereye kıldığınızı ve aracın gerçekte nereye gittiğini kontrol eder. ESC sistemi, aracın frenlerinden herhangi birine frenleme basıncı uygular ve sürücünün aracı istenen durumda tutmasına yardım etmek için, motor yönetim sistemine müdahale eder. Güvenli sürüş uygulamalarının ikamesi değildir. Hızınızı ve sürüşünüzü daima yol koşullarına göre ayarlayınız.

### ⚠ UYARI

Viraj alma esnasında aracınızı asla yol koşullarının elvermediği hızda sürmeyiniz. ESC sistemi çarpışmaları önlemez.

Dönüşlerde aşırı hız, ani manevralar ve ıslak zeminlerde kayma ciddi çarpışmalarla sonuçlanabilir.

## ESC'nin çalışması

### ESC ON durumu

Motor Çalıştırma/Durdurma düğmesi ON konumundayken ESC ve ESC OFF göstergeler lambaları yaklaşık üç saniye boyunca yanar ve söner. Her iki ışık da söndükten sonra ESC devreye girer.

### Çalışırken



ESC devredeyken, ESC gösterge lambası yanıp söner:

- Tekerlekleri kilitleyecek şartlarda frene basarsanız, frenlerden bir ses duyarsınız veya fren pedalında bununla ilgili bir his algılersınız.
- ESC devreye girdiğinde Hız Sabitleyici Kontrol Sistemi kullanımdaysa, Hız Sabitleyici Kontrol Sistemi otomatik olarak devreden çıkar. 7. Bölümdeki "Hız Sabitleyici (CC)" konusuna bakınız (varsa)
- Çamurlu yoldan çıkarken veya kaygan bir yolda sürerken, gaz pedalına sonuna kadar basarsanız bile motor devri (devir/dakika) artmayabilir. Bu da aracın çekişini ve dengesini sağlamak içindir ve bir sorun olduğunu göstermez.

### ESC OFF durumu



ESC çalışmasını iptal etmek için:

- Durum 1  
ESC OFF düğmesine kısa basınız. ESC OFF göstergesi ışığı ve "**Çekiş Kontrol Sistemi devre dışı**" mesajı yanar.  
ESC'nin çekiş kontrolü fonksiyonu (motor kontrolü) devre dışı bırakılır, fakat ESC'nin fren kontrolü fonksiyonu (frenleme kontrolü) çalışmaya devam eder.
- Durum 2  
ESC OFF düğmesine 3 saniyeden daha fazla süre boyunca basılı tutunuz. ESC OFF göstergesi lambası ve "**Çekiş & Denge Kontrolü devre dışı**" yazısı yanar ve bir uyarı alarmı verilir. Hem ESC'nin çekiş kontrolü fonksiyonu (motor kontrolü) hem de ESC'nin fren kontrolü fonksiyonu (frenleme kontrolü) devre dışı bırakılır.

ESC kapalıyken Motor Çalıştırma/Durdurma düğmesi OFF konumuna getirildiğinde, ESC bir sonraki çalışmada kapalı kalır. Araç yeniden çalıştırılınca, ESC otomatik olarak yeniden açılır.

### Gösterge lambaları

ESC göstergesi lambası (yanıp söner)



ESC OFF gösterge lambası (yanar)



Motor Çalıştırma/Durdurma düğmesi ON konumundayken ESC gösterge lambası yanar ve ardından ESC sistemi normal çalışıyorsa söner.

ESC devredeyken ESC gösterge lambası yanıp söner.

ESC gösterge lambası açık kalırsa, aracınızın olabildiğince çabuk bir şekilde bir HYUNDAI yetkili servisi tarafından kontrol edilmesini öneririz.

ESC sistemi kapatılınca ESC OFF gösterge lambası yanar.

### UYARI

ESC yanıp söniyorsa bu ESC sisteminin devrede olduğunu gösterir:

- Yavaş sürünüz ve asla hızlanmaya çalışmayınız.
- ESC gösterge lambası yanıp sönerken asla ESC'yi kapatmayınız. Aracın hakimiyetini kaybedebilir ve çarpışmaya sebebiyet verebilirsiniz.

### NOT

Aynı anda değişik lastiklerle veya farklı ebatlarda jantlar ile aracın sürülmesi ESC sisteminde arızaya neden olabilir. Lastikleri değiştirmeden önce, dört jant ve tekerleğin tümüyle aracınıza uygun boyutta olduğundan emin olunuz. Aracınızı asla farklı boyutlarda jant ve lastik takılmış halde kullanmayınız.

### ESC OFF (KAPALI) iken kullanım

#### Sürerken

ESC KAPALI konumunu sadece, kara veya çamura gömülmüş bir araçta çekiş kuvvetini sağlamak için ESC çalışmasını geçici olarak durdurarak, aracın serbest duruma gelmesine yardım etmek üzere kısa süreli olarak kullanabilirsiniz.

Sürüş esnasında ESC'yi kapatmak için, düz bir yol zeminindeyken ESC OFF tuşuna basınız.

### NOT

Şanzıman hasarını önlemek için:

- ESC, ABS ve el freni gösterge lambaları yanarken, bir akstaki tekerlek(ler)in aşırı kaymasına izin vermeyiniz. Bu konudaki onarımlar araç garantisini kapsamaz. Motor gücünü azaltınız ve bu ışıklar yanarken, tekerlek(ler)i aşırı şekilde kaydırmayınız.
- Araç bir dinamometre üzerinde çalışırken ESC'yi mutlaka kapatın (ESC OFF ışığı yanar).

### Bilgilendirme

ESC'nin kapatılması ABS veya standart fren sisteminin çalışmasını etkilemez.

## Araç Denge Yönetimi (VSM)

Araç Denge Yönetimi, Elektronik Denge Kontrolü'nün (ESC) bir işlevidir. Dört lastikteki çekişi bir anda dengesiz hale getirebilecek ıslak, kaygan ve bozuk yollarda aniden hızlandırıldığında veya fren yapıldığında aracın dengede durmasına yardımcı eder.

### UYARI

VSM, güvenli sürüş uygulamalarının yerine geçmez. Ciddi yaralanma veya ölümlerle sonuçlanabilecek kazaları önlemek için:

- Daima önünüzdeki aracın hızına ve aranızdaki mesafeye dikkat ediniz.
- Yol şartlarına göre asla çok hızlı sürmeyiniz. Kötü havada veya kaygan ve asfaltsız yollarda aşırı hız yapmak, ciddi bir çarpışma ile sonuçlanabilir.

## VSM'nin çalışması

### Çalışırken

ESC'yi çalıştıracak şartlarda frene basarsanız, frenlerden bir ses duyarsınız veya fren pedalında bununla ilgili bir his algılayabilirsiniz. Bu normaldir ve VSM'nizin devrede olduğunu gösterir.

### Bilgilendirme

VSM aşağıdaki durumlarda çalışmaz:



- Eğimli ya da yokuş tarzi banket yolda sürüş.
- Geriye doğru sürüş durumunda.
- ESC OFF gösterge ışığı yanıyorken.
- MDPS (Motor Tahrikli Elektrikli Direksiyon) sistemi () gösterge lambası yanıyorken ya da yanıp sönüyorken.

### VSM OFF durumu

VSM'yi durdurmak için ESC OFF düğmesine basınız. ESC OFF () gösterge lambası yanar.

VSM'yi yeniden açmak için, ESC OFF tuşuna yeniden basınız. ESC OFF gösterge lambası söner.

### UYARI

ESC () gösterge lambası veya MDPS () gösterge lambası yanık kalıyor ve yanıp sönüyorsa, aracınızın VSM sistemi ile ilgili bir arızası olabilir. Aracınızı biran önce HYUNDAI yetkili servisine kontrol ettirmenizi öneririz.

## Yokuş Kalkış Destek Sistemi (HAC)

Yokuş Kalkış Destek sistemi, yokuş yukarı duran bir aracın çalıştırıldığı sırada geri kaymasını önlemeye yardımcı olur.

### UYARI

Yokuş yukarı bir eğimde sürüş yapmak üzere aracınızı çalıştırdığınızda daima gaz pedalına basmaya hazır olunuz. Yokuş Kalkış Destek Sistemi sadece yaklaşık 2 saniye devreye girer.

### Bilgilendirme

- Yokuş Kalkış Destek Sistemi vites P (Park) veya N (Boş) konumundayken çalışmaz.
- Yokuş Kalkış Destek Sistemi, Elektronik Denge Kontrolü (ESC) kapalı olsa bile devreye girer. Bu, ESC normal şekilde çalışmıyorsa etkinleşmez.

## Acil Durum Fren Sinyali (ESS)

Acil Durum Fren Sinyali (ESS), sürüş sırasında ani fren yapıldığında veya fren yaparken ABS devreye girdiğinde stop lambalarını yakıp söndürerek arkadaki sürücüyü uyarır.

### **Sistemin çalışması**

Aşağıdaki durumlarda stop lambası hızlıca yanıp söner:

- Araç aniden durursa (Yavaşlama kuvveti  $7 \text{ m/s}^2$ 'yi, sürüş hızı ise  $55 \text{ km/saat}$ 'i geçer.).
- Sürüş hızı  $55 \text{ km/saat}$ 'in üzerindeyken ABS devreye girerse.

### **Sistem kapalı**

Aşağıdaki durumlarda, stop lambasının yanıp sönmelerinden sonra, dörtlü flaşörler otomatik olarak devreye girer:

- Sürüş hızı,  $40 \text{ km/sa}$  altında iken ve ani frenleme durumu sona erdiğinde.
- ABS devre dışı olduğunda

Dörtlü flaşör;

- Araç belirli bir süre düşük hızda seyrettiğinde
- Sürücü düğmeye basarak flaşörü manuel olarak KAPATABİLİR.

### DİKKAT

Dörtlü flaşör zaten yanıyorsa, Acil Durum Fren Sinyali çalışmaz.

## Çoklu Çarpışma Önleme Freni (MCB)

Çoklu Çarpışma Önleme Freni, hava yastığının açıldığı kazalarda freni otomatik kontrol ederek daha fazla kazanın meydana gelme riskini azaltır.

### Sistemin çalışması

- Çoklu Çarpışma Önleme Freni, hava yastığının açıldığı andan itibaren, fren pedalına ve gaz pedalına basma şiddetini kısa bir süre takip eder. Aşağıdaki koşullardan biri yerine geldiğinde, sistem devreye girer:
  - Çarpışma sırasında araç hızının 180 km/saat düzeyinin altında olması.
  - Fren pedalına ve gaz pedalına sert basılması.
- Çoklu Çarpışma Önleme Freni devredeyken sürücü fren pedalına belirli bir düzeyin üstünde bastığında, frenleme gücü, Çoklu Çarpışma Önleme Freni sisteminin otomatik frenlemesinden öncelikli hale gelir. Ancak, sürücünün ayağını fren pedalından çekmesi durumunda, Çoklu Çarpışma Önleme Freni sistemi otomatik frenlemeyi sürdürür.

### Sistem kapalı

Çoklu Çarpışma Önleme Freni, aşağıdaki durumlarda devre dışı kalır:

- Gaz pedalına belirli bir düzeyin üstünde basılması.
- Aracın durması.
- ESC (Elektronik Denge Kontrolü) veya elektronik cihazların arızalı olması.
- Sistemin normal çalışmadığı durumlarda.
- Çoklu Çarpışma Önleme Freni sisteminin freni otomatik olarak yönetmeye başlamasının üstünden 10 saniye geçtiğinde.

### UYARI

- Çoklu Çarpışma Önleme Freni bir çarpışmadan sonra aracın hızını düşürerek ikinci bir çarpışma riskini azaltır ama tamamen ortadan kaldıramaz. Başka tehlikeli durumlardan kaçınmak için gaz pedalına basarak çarpışma bölgesinden uzaklaşabilirsiniz.
- Çoklu Çarpışma Önleme Freni aracı durdurduktan sonra, sistem frenleri yönetmeyi bırakır. Sürücünün başka kazaları önlemek için, duruma göre fren veya gaz pedalına basması gerekir.

## Fren Asistanı Sistemi (BAS)

Fren Yardımı Sistemi sürüş esnasında ani frenlemenin gerekli olduğu durumlarda frene ani ve sert şekilde basıldığında ekstra basınç sağlar.

Fren Yardımı Sistemi, ABS'nin (Kilitlenme Önleyici Fren Sistemi) devreye girme süresini ve dolayısıyla ABS müdahalesi için gereken ekstra basınç sağlayarak fren mesafesini azaltır.

### FYS çalışması

- Aracın hızı 30 km/sa'den fazla olduğunda ve ABS kontrolüne geçilmediğinde.
- Fren pedalına belli bir seviyenin üzerinde bir güçle basıldığında.
- Yol yüzeyindeki sürtünme belli bir seviyenin üzerinde olduğunda.

### BAS çalışmasının durması

- Aracın hızı 10 km/saatten az olduğunda.
- Fren pedalına belli koşulların üzerinde bir güçle basıldığında.
- Yol yüzeyindeki sürtünme belli bir seviyenin altında olduğunda.

### ! UYARI

Sistem sürücünün sürüş alışkanlıklarına, fren pedalına ne güçle basıldığına ve yol yüzeyinin durumuna bağlı olarak çalışmayabilir.

## İyi Frenleme Önerileri

### ! UYARI

Aracı terk ederken veya park ederken, daima tam olarak durunuz ve fren pedalına basmaya devam ediniz. Aracı P (Park) konumuna getiriniz, el frenini çekerek Motor Çalıştırma/Durdurma düğmesini OFF konumuna getiriniz.

El freni kullanılmadan veya P (Park) konumunda alınmadan park edilmiş araçlar istenmeyen şekilde kayabilir. Sürücünün ve başkalarının yaralanmasına sebep olabilir.

Islak frenler tehlike yaratabilir! Eğer araç su birikintisinden geçerse veya yıkanır, frenler ıslanabilir. Frenler ıslak olduğunda, aracınız hemen durmayabilir. Islanmış frenler aracın bir tarafa çekmesine neden olabilir.

Frenleri kurutmak için, frenlerin ayarı normale dönene kadar frenlere hafifçe basınız. Eğer frenlerin ayarı normale dönmezse, sizin için güvenli olan bir anda durunuz. Aracınızı HYUNDAI yetkili servisine kontrol ettirmenizi öneririz.

Aracı ayağınızı frende tutarak SÜRMEYİNİZ. Pedala hafifçe de olsa sürekli basmak frenlerin aşırı ısınmasına, aşınmasına ve arızalanmasına neden olabilir.

Sürüş sırasında bir lastik patlarsa, hafifçe frene basınız ve yavaşlarken aracı düz konumda tutunuz. Yeterince yavaşladıktan sonra, aracınızı yol kenarına çekerek güvenli bir yerde durunuz. Aracın ileri doğru kaymasını önlemek üzere araç durdurulduğunda, ayağınızı fren pedalında kuvvetlice tutunuz.

## Rölantide Seyir

Varsa

Navigasyon rotası ve yol bilgileri analiz edilerek yaklaşan bir yavaşlama durumu tahmin edildiğinde, gereksiz yakıt tüketimini azaltmak ve fren kullanımını en aza indirmek üzere sürücü gaz pedalını ne zaman bırakacağı konusunda bilgilendirilir (tek bir bildirim sesi ve gösterge panelindeki gösterge).

### i Bilgilendirme

Yavaşlama durumları: yön değişikliği (sağ/ sol/U dönüşü), döner kavşak, otoyol girişi/çıkışı, bagaj kapağı

### Rölantide Seyir uyarı

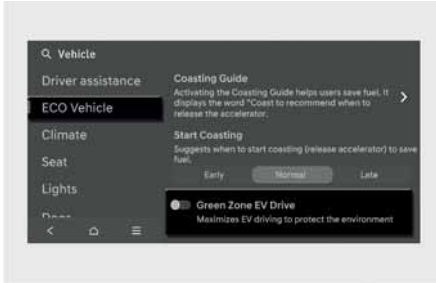

- Rölantide seyir fonksiyonu bilgi ve eğlence sistemindeki Ayarlar menüsünden açılmalıdır. Seçiniz:

- **Kurulum > Araç > Sürüş Modu > Rölantide seyir**

Daha fazla bilgi için, ayrıca sağlanan özet kılavuzdaki QR kodunu taratınız.

- Rölantide seyir çalıştırıldığında ve bunun için gerekli koşullar sağlanıyorsa, gösterge panelinde **Coasting** mesajı gösterilir. Rölantide seyir, gaz pedalına basılıp bırakıldığında başlar.

### Seyir fonksiyonu çalışma koşulları

Rölantide seyir fonksiyonu aşağıdaki koşullarda çalışır:

- Navigasyon sisteminde bir varış yeri seçildiyse
- Sürüş modu olarak ECO modunun seçilmesi
- Bilgi ve Eğlence sistemindeki MY DRIVE MODE (SÜRÜŞ MODUM) menüsünden Güç Aktarma Organları için ECO veya Smart modu seçildiyse. Eğer Akıllı seçildiyse, sürücü hafif bir şekilde hızlanmalıdır
- Vites D (Sürüş) konumunda ise
- Akıllı Hız Sabitleyici Düğmesi KAPALI ise
- Gaz veya fren pedalına basılmaması
- Araç hızı 30-160 km/sa aralığındaysa

### i Bilgilendirme

- Lastiklerin boyutu ve basınçları Rölantide seyir fonksiyonunun çalışmasını etkileyebilir.
- Rölantide Seyire Başla fonksiyonu her duruma mükemmel şekilde uyum sağlamak üzere tasarlanmıştır.
- Bazı sürüş koşullarında (eğimli yol, me-safe vs.), Rölantide seyir fonksiyonu yukarıdaki koşullar sağlansa dahi devreye girmeyecektir.

## Sürüş modu entegre kontrol sistemi

### Sürüş Modunu seçme

Sürüş modu sürücünün tercihinine veya yol şartlarına göre seçilebilir.

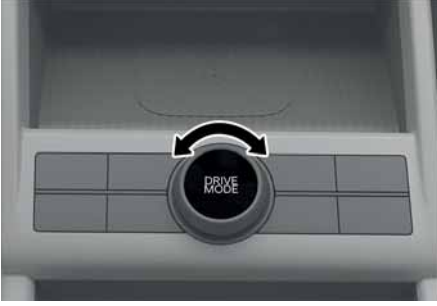

### Sürüş modunu değiştirme (ECO, SPORT, SNOW)

SÜRÜŞ MODU seçim düğmesi her çevrildiğinde mod aşağıdaki şekillerde değişir.

- ECO ↔ SPORT ↔ SNOW



### ECO modu

ECO modu, çevre dostu sürüş ile yakıt verimliliğini artırmaya yardımcı olur. Yakıt verimliliği sürücünün sürüş alışkanlıklarına ve yol koşullarına göre değişir.

- ECO modu seçildiğinde gösterge panelinde ECO gösterge lambası yanar.
- ECO modu devreye girdiğinde:
  - Gaz pedalına orta kuvvette basılırsa hızlanma tepkisi biraz azalabilir.
  - Klima performansı sınırlıdır.
  - Çift kavramalı şanzımanın vites değiştirme düzeni değişebilir.
  - Çift kavramalı şanzımanın bazı vites geçişlerinde vites küçültme sırasında gaz pedalına daha fazla basılması gerektiğinden motor gürültüsü biraz daha fazla olabilir.

### SPOR modu

SPOR modu ise sportif, ancak sert bir sürüş sağlar. SPOR modunda, yakıt verimliliği azalabilir.

- SPORT modu seçildiğinde gösterge panelinde SPORT gösterge lambası yanar.
- Motor her yeniden çalıştırıldığında sürüş modu ECO moduna geri döner. SPORT modunu kullanmak istiyorsanız SPORT modunu tekrar seçiniz.
- SPOR modu devreye girdiğinde:
  - Motor devri, gaz pedalı bırakıldıktan sonra bile belirli bir süre yüksek kalma eğilimi gösterir.
  - Hızlanırken vites yükseltmeler gecikir

### NOT

SPORT modunda, yakıt tasarrufu azalabilir.

## SNOW (KAR) modu

**Varsa**

SNOW modu, olumsuz koşullarda mevcut yol tutuşunu optimize eder ve karlı yollar için özel bir yol tutuş ayarı sunar. SNOW modu, sol ve sağ tekerlek kayma kontrolünü, motor torkunu ve vites modlarını, mevcut çekiş seviyelerine göre ayarlar.

Motor her yeniden çalıştırıldığında sürüş modu ECO moduna geri döner.

- SNOW modunu sürüş modu düğmesini çevirerek seçiniz.
- SNOW modu seçildiğinde gösterge panelinde SNOW gösterge lambası yanar ve mod lambasının rengi değişir.

### NOT

- Kar ve buz üzerinde gaz pedalına yumuşak bir şekilde basınız.
- Daima önünüzdeki araçla aranızda emniyetli bir mesafe bulundurunuz.
- Ani hızlanma, yavaşlama ve direksiyon kontrolünden kaçınınız. Kar üzerinde sert sürüş kazaya yol açabilir.

## Aktif hava klapesi



Aktif hava klapesi sistemi, ön tamponun altındaki hava klapesini kontrol ederek araç parçalarını soğutur ve enerji verimliliğini artırır.

### i Bilgilendirme

Aktif hava klapesi sistemi aracın durumundan bağımsız olarak aktive edilebilir (Park, sürüş, vb.)

## Arıza



Hava klapesi dış etkenler nedeniyle geçici olarak açılmışsa veya denetleyici kar, yağmur, vd. ile kirlenmişse normal şekilde çalışmayabilir.

Ekranında “Aktif hava klapesi sistemini kontrol edin” mesajı çıktığında, aracı güvenli bir yerde durdurunuz ve hava klapesinin durumunu kontrol ediniz.

Yabancı maddeleri temizleme gibi gerekli işleri yaptıktan ve 10 dakika bekledikten sonra aracı çalıştırınız. Açılır pencere kalmaya devam ederse, HYUNDAI yetkili servisi ile iletişime geçmenizi öneririz.

### ⚠ DİKKAT

- Mesaj çıkmasından bağımsız olarak, eğer hava klapeleri aynı konumda değilse, aracı durdurunuz ve 10 dakika bekledikten sonra tekrar çalıştırarak hava klapesini kontrol ediniz.
- Aktif hava klapesi motorlarla çalıştırılır. Aktivasyona müdahale etmeyiniz veya aşırı kuvvet uygulamayınız. Arızaya neden olabilir.

## Özel sürüş koşulları

### Tehlikeli sürüş koşulları

Su, kar, buz, çamur, kum gibi tehlikeli sürüş koşulları ile karşılaştığınızda:

- Dikkatli sürünüz ve daha uzun fren mesafesi bırakınız.
- Ani frenlemeden ve direksiyonu ani kırmaktan kaçınınız.
- Aracınız ile kara, çamura veya kuma saplandığında, ikinci vitesi kullanınız. Gereksiz lastik patinajını önlemek için yavaşça hızlanınız.
- Buz, kar veya çamura saplandıysanız ilave çekiş sağlaması için çekiş tekerleklerinin altına kum, kaya tuzu serpiniz, zincir takınız veya diğer kaymayan bir malzeme kullanınız.

### ⚠ UYARI

Kaygan zeminlerde sürüş esnasında çift kavramalı şanzımda vitesi küçültmek çarpışmaya neden olabilir. Tekerlek hızında ani değişme, tekerleklerin kızaklanmasına neden olabilir. Kaygan zeminlerde vites küçültürken dikkatli olunuz.

## Aracın sallanması

Kar, kum veya çamurdan kurtarmak için aracı sallamak gerekiyorsa, önce ön lastiklerin etrafındaki alanı temizlemek için direksiyonu sağa ve sola çeviriniz. Sonra vitesi R (geri) ile bir ileri vites arasında ileri ve geri alınız.

Lastiklerin patinaj yapmasını önlemeye çalışınız ve motora fazla yüklenmeyiniz.

Debriyajın aşınmasını önlemek için, vites değiştirmeden önce lastiklerin patinajı bitinceye kadar bekleyiniz. Vites değiştirirken gaz pedalını bırakınız ve şanzıman viteste iken gaz pedalına hafifçe basınız. Lastiklerin ileri ve geri yönde yavaşça patinaj yapması, aracı serbest duruma getiren bir sallama hareketine neden olur.

### UYARI

Araç sallanmadan önce daima ESC sistemini kapatınız. Araç sıkıştığında ve aşırı patinaj olduğunda, lastiklerdeki sıcaklık çok hızlı biçimde yükselebilir. Lastikler hasar görürse, lastik inmesi veya lastik patlaması gerçekleşebilir ve dolayısıyla siz ve çevrenizdekiler yaralanabilirsiniz. Aracınızın etrafında insanlar veya nesnelere varken böyle bir işlemi uygulamaya kalkışmayınız.

Aracı kurtarmaya çalışırsanız, araç aşırı ısınabilir ve motor bölümünün yanmasına veya başka bir hasara yol açabilir. Motorun veya lastiklerin aşırı ısınmasını engellemek için lastiklerin patinaj yapmasını önlemeye çalışınız. Lastiklere 56 km/saat hız üzerinde patinaj yaptırmayınız.

Birkaç sallama denemesinden sonra hâlâ kurtulamadıysanız, motorun aşırı hararet yapmasını, şanzımana zarar vermesini ve lastik hasarını önlemek için aracı çektiniz. 8. Bölümdeki "Aracın çekilmesi" konusuna bakınız.

## Düzgün viraj alma

Viraj alırken, özellikle yol yüzeyi ıslak olduğunda fren yapmaktan veya vites değiştirmekten kaçınınız. İdeal olan, virajların düşük hızla dönülmesidir.

## Gece sürüşü

Gece sürüşleri gündüz sürüşlerine nazaran daha çok tehlike arz eder. Hatırlamak için bazı ip uçları şunlardır:

- Gece görmek, özellikle cadde ışıklarının bulunmadığı bölgelerde, daha zor olabileceği için, yavaş kullanınız ve diğer araçlarla aranızda daha fazla mesafe bırakınız.
- Diğer araçların farlarından gelen yansımayı azaltmak için aynalarınızı ayarlayınız.
- Farları temiz ve ayarlı tutunuz. Kirli veya yanlış ayarlanmış farlar gece görmeyi daha da zorlaştırabilir.
- Karşıdan gelen araçların farlarına doğrudan bakmayınız. Geçiçi olarak körleşebilirsiniz ve gözünüzün karanlığa tekrar alışması uzun zaman alabilir.

### Yağmurda sürüş

Yağmur ve ıslak yollar sürüşü tehlikeli hale getirebilir. Yağmurda veya kaygan zeminde araç kullanırken:

- Yavaşlayınız ve ek takip mesafesi sağlayınız. Sağanak yağmur görmeyi zorlaştırır ve aracınızı durdurmak için gerekli mesafeyi arttırır.
- Hız sabitleyiciyi KAPATINIZ (varsa).
- Camda çizik veya silinmemiş alan kalıyorsa silecek lastiklerinizi değiştiriniz.
- Lastik diş derinliğinin yeterli olduğundan emin olunuz. Lastikleriniz yeterli dişe sahip değilse, kaygan zeminde ani bir duruş kaymaya ve olası bir çarpışmaya neden olabilir. 9.Bölümdeki "Tire replacement" konusuna bakınız.
- Başkalarının sizi görmelerini kolaylaştırmak için farlarınızı yakınız.
- Geniş su birikintilerinden çok hızlı geçmek frenlerinizi etkileyebilir. Su biriktisinden geçmek zorundaysanız, yavaş geçmeye çalışınız.
- Frenlerinizin ıslak olduğunu düşünüyorsanız, araç yavaşça ilerlerken birkaç defa üstlerine basınız.

### "Su üzerinde Kızaklama Etkisi"

Yol yeteri kadar ıslak ise ve siz de yeteri kadar yüksek hızda aracı sürüyorsanız, aracınızın yol ile teması azdır veya hiç yoktur ve gerçekten su üzerinde gidiyordur. Yol ıslak olduğunda, en iyi öneri YAVAŞLAMAKTIR.

Lastik dişleri aşındıkça ıslak yolda kayma riski artar, Bölüm 9'daki "Lastik değiştirme" konusuna bakınız.

### Su taşkını olan alanlarda sürüş

Su seviyesinin jant göbeğinin altından daha derin olduğundan emin olmadıkça, Su taşkını olan yerlerden geçmeyiniz. Eğer emin değilseniz, geri dönüş yapınız ve farklı bir rota bulunuz.

Su birikintilerinden geçerken yavaş sürünüz. Fren performansı azalmış olabileceği için, yeterli durma mesafesi bırakınız.

Sudan geçtikten sonra, düşük hızda giderken frene hafifçe basarak frenleri kurutunuz.

### Otobanda sürüş

#### Lastikler

Lastik basıncını belirtilen şekilde ayarlayınız. Düşük basınç aşırı ısınmaya veya lastik hasarına yol açabilir.

Aşınmış veya hasarlı lastikleri kullanmayınız. Bunlar çekişi azaltır veya frenleme işlemini engelleyebilir.

#### *i* Bilgilendirme

Lastiklerinizi asla üzerinde belirtilen maksimum şişirme basıncının üzerinde şişirmeyiniz.

### Yakıt, soğutma suyu ve motor yağı

Otoyolda yüksek hızda araç kullanmak yakıt tüketimini arttırır, daha düşük, orta hızda gitmek ise daha verimlidir. Otoyolda araç kullanırken yakıttan tasarruf etmek için orta hızda gidiniz.

Aracınızı kullanmadan önce hem motor soğutma suyu seviyesini hem de motor yağını kontrol ediniz.

### Hibrit Marş ve Jeneratör (HSG) kayışı

Gevşek veya hasarlı HSG kayışı motorun aşırı ısınmasına veya bataryanın boşalmasına neden olabilir.

## Kış mevsiminde sürüş

Sert kış koşulları hızlı lastik aşınmalarını ve diğer sorunları beraberinde getirir. Kışın sürüş sırasında, bu sorunları asgariye indirmek için aşağıda verilmekte olan önerileri yerine getirmelisiniz:

### Karlı veya buzlu yol koşulları

Önünüzdeki araç ile aranızdaki yeterli mesafeyi korumalısınız.

Frene yavaşça basınız. Hız yapmak, ani hızlanmak, ani frene basmak ve virajlara hızla girmek potansiyel olarak tehlikeli hareketlerdir. Yavaşlarken mümkün olduğu kadar motor freni kullanılmalıdır. Karlı veya buzlu yollarda ani fren yapılması aracın kaymasına yol açabilir.

Aracınızı karla kaplı bir yolda sürmek için, kış lastikleri veya zincir takmanız gerekebilir.

Daima acil durum ekipmanları bulduğunuz. Bu gibi ekipmanlar arasında, lastik zincirleri, çekme halatı veya çekme zincirleri, el feneri, işaret fişekleri, kum, havlu, batarya şarj kabloları, buz kazıyıcı, eldivenler, tulum, örtü, battaniye, vb. yer alır.

## Kış lastikleri

### ! UYARI

Kış lastikleri, aracın orijinal lastikleri ile aynı ebatta ve tipte olmalıdır. Aksi halde, aracınızın emniyeti ve sürüşü olumsuz yön- de etkilenebilir.

Eğer aracınıza kar lastikleri takarsanız, orijinal lastiklerle aynı şişirme basıncını kullanmaya dikkat ediniz. Aracınızın yol tutuşunu tüm hava koşullarında dengelemek için kış lastiklerini dört tekerleğe de takınız. Kış lastiklerinin kuru yollarda sağladığı çekiş, aracınızın orijinal lastiklerinki kadar yüksek olmayabilir. Lastik satışından azami hız önerilerini öğreniniz.

### i Bilgilendirme

Çivili lastiklerinin kullanımıyla ilgili olası sınırlamalar sebebiyle; yerel yönetmelikleri kontrol etmeden aracınıza takmayınız.

### Yaz lastikleri

**Varsa**

- Yaz lastikleri kuru yollarda sürüş performansını maksimize etmek için kullanılır.
- Eğer sıcaklık 7°C altındaysa veya karlı ya da buzlanmış yolda sürüyorsanız, yaz lastiklerinin tutunması önemli ölçüde azaldığından fren performansları ve çekiş kaybolur.
- Eğer sıcaklık 7°C altındaysa veya karlı ya da buzlanmış yolda sürüyorsanız, güvenli sürüş için aracınızın standart lastik ebadıyla aynı ebatla kar lastikleri veya 4 mevsim lastikleri takınız. Hem kar hem de 4 mevsim lastiklerinde M+S işareti vardır.
- M+S lastikleri kullanırken, güvenli sürüş için aynı üretici tarafından üretilmiş aynı dişlere sahip lastikleri kullanınız.
- M+S lastiklerle aracın standart yaz lastikleri ile sürüş yaparken, M+S lastikler için izin verilen hızı aşmamaya dikkat ediniz.

### Lastik zincirleri (Telli zincirler)



Radyal lastiklerin yanakları diğer lastik tiplerinden daha ince olduğundan, bazı tip lastik zincirlerinin takılması lastiklere hasar verebilir. Bu nedenle, lastik zinciri yerine kış lastiklerinin kullanılması önerilir. Lastik zincirinin mutlaka kullanılması gerekiyorsa, orijinal HYUNDAI parçaları kullanınız ve lastik zincirlerini zincirler ile verilen talimatlara göre takınız. Uygun olmayan lastik zinciri nedeniyle aracınıza gelecek olan bir hasar araç üreticisinin garantisi dışındadır.

Lastik zincirlerini sadece ön tekerleklerle takın.

#### **UYARI**

Lastik zinciri kullanımı aracın yol tutuşunu olumsuz yönde etkileyebilir.

- 30 km/sa. veya zincir üreticisinin önerdiği hız limitinin altında sürünüz.
- Dikkatli sürünüz ve tümseklerden, çukurlardan, keskin dönüşlerden ve aracı zıplatacak diğer tehlikelerden kaçınınız.
- Keskin dönüşlerden ve lastikleri kilitleyebilecek frenlemelerden kaçınınız.

## i Bilgilendirme

- Lastik zincirlerini yalnızca çift olarak ve arka lastiklere takınız. Lastiğe zincir takılmasının sürüş gücünü arttıracacağı ancak yana savrulmaları önlemeyeceği unutulmamalıdır.
- Çivili lastiklerinin kullanımıyla ilgili olası sınırlamalar sebebiyle; yerel yönetmelikleri kontrol etmeden aracınıza takmayınız.

### Zincirin takılması

Lastik zinciri takarken, üreticinin talimatlarını takip ediniz ve mümkün olduğu kadar sıkı takınız. Zincir takılı iken yavaş (30 km/saatin altında) sürünüz. Eğer zincirlerin gövdeye veya şasiye temas ettiğini duyarsanız, durup zincirleri sıkılaştırınız. Hâlâ temas ediyorsa, gürültü geçene kadar yavaşlayınız. Temizlenmiş yola çıkar çıkmaz lastik zincirlerini çıkartınız.

Kar zinciri takarken aracı trafikten uzak, düz bir yere park ediniz. Aracın Dörtlü Flaşörlerini yakınız ve (eğer varsa) üçgen acil durum reflektörlerini aracın arka tarafına koyunuz. Kar zincirlerini takmadan önce daima vitesi P (park) konumuna alın, daima el frenini çekin ve motoru kapatınız.

## NOT

- Lastik zincirlerini kullanacağınız zaman:
- Yanlış boyutlu zincirler veya yanlış takılmış zincirler aracınızın fren balatalarına, süspansiyonuna, gövdesine ve tekerleklerine hasar verebilir.
  - SAE “S” sınıfı veya tel zincir kullanınız.
  - Zincirlerin gövdeye temas etmesi nedeniyle bir ses işitirseniz, araç gövdesine teması önlemek için zinciri tekrar sıkınız.
  - Gövde hasarını önlemek için, zincirleri 0,5-1,0 km yol kat ettikten sonra tekrar sıkınız.
  - Alüminyum jantları olan araçlarda lastik zinciri kullanmayınız. Zorunda kalırsanız, tel tipi zincir kullanınız.
  - Zincir bağlantısına hasar vermesini önlemek için kalınlığı 12 mm'den daha ince tel zincir kullanınız.

## Kış önlemleri

Soğuk havalarda normal zamanlara kıyasla daha fazla dikkatli olmalısınız. Sürüşe başlamadan önce aşağıdakileri gözden geçiriniz:

### Yüksek kaliteli etilen glikol soğutucu kullanınız

Aracınız, soğutma sisteminde yüksek kaliteli etilen glikol ile teslim edilmektedir. Aracınızda yalnız bu tip etilen glikol içeren soğutucu kullanılmalıdır; çünkü bu şekilde soğutma suyu içinde oksitlenme ve donma önlenmekte ve devridaim pompası yağlanmaktadır. Soğutma suyunun, bölüm 9'da bulunan bakım şemasına göre değiştirilmesini veya tamamlanmasını sağlayınız. Kış mevsimi öncesinde, soğutucunuzun donma noktasının kış boyunca tahmin edilen sıcaklıklar için yeterli olup olmadığından emin olmak için soğutucunuzunuzu kontrol ettiriniz.

### **Batarya ve kabloların kontrolü**

Kış sıcaklıkları batarya performansına etki eder. Batarya ve kabloları 9. bölümde belirtildiği gibi kontrol ediniz. Batarya şarj seviyesi, HYUNDAI yetkili servisi veya bir servis istasyonu tarafından kontrol edilebilir.

### **Gerekirse “kış yağı” kullanımı**

Bazı bölgelerde kışın daha düşük viskoziteye sahip “kış yağı” kullanılması önerilir. Ayrıca, periyodik bakım zamanı yaklaşırsa motor yağınızı yenileyiniz. Yeni motor yağı kış aylarında motorun optimum şekilde çalışmasını sağlar. Daha fazla bilgi için, Bölüm 2'ye bakınız. Kış yağının tipi hakkında emin değilseniz, HYUNDAI yetkili servisi ile iletişime geçmenizi öneririz.

### **Buji ve ateşleme sisteminin kontrolü**

Bujileri Bölüm 9'da anlatılan şekilde kontrol ediniz. Gerekirse değiştiriniz. Ayrıca bütün ateşleme kablolarında ve bileşenlerinde çatlak, aşınma ve hasar kontrolü yapınız.

### **Kilitlerin donmaya karşı korunması**

Kilitlerin donmasını önlemek için, anahtar deliklerine onaylı buz çözücü sıvı veya gliserin püskürtünüz. Bir kilit deliği buzla kaplanmışsa, buz çözmek için üzerine onaylı buz çözücü sıvı püskürtünüz. Bir kilidin iç kısmı donmuşsa, ısıtılmış bir anahtarla çözmeye çalışınız. Yaralanmayı önlemek için ısıtılmış anahtar dikkatle kullanınız.

### **Onaylı ve markalı antifrizli cam temizleyici kullanınız**

Cam yıkayıcısının donmasını önlemek için, cam yıkama suyuna belirtilen onaylı cam yıkama antifriz çözeltisi ekleyiniz. Antifrizli cam yıkayıcı HYUNDAI yetkili servisinden ve çoğu yedek parça satıcısından temin edilebilir. Araç boyasının zarar görmesini önlemek için motor soğutma suyu veya bir başka tip antifriz çözeltisi kullanmayınız.

### **El freninizin donmasına izin vermeyiniz**

Bazı koşullarda, el freniniz çekili durumda donabilir. Genellikle arka frenlerin çevresinde veya yakınlarında kar veya buzlanma varsa veya frenler ıslanmışsa bu durumla karşılaşılır. El freninin donma riski varsa, el frenini geçici olarak çekerek, vitesi P (Park) konumuna alınız. Ayrıca aracın kaymaması için, arka lastiklere takoz koyunuz. Daha sonra el frenini indiriniz.

### **Araç altında buz ve kar birikmesini önleyiniz**

Bazı koşullarda, araç altında çamurluk seviyesine kadar kar veya buz birikebilir. Sert kış koşullarında araç sürerken, aracın altını düzenli olarak kontrol etmeli ve ön tekerlekler ile direksiyon bileşenlerinin engellenmediğinden emin olmalısınız.

### **Acil durum donanımlarını bulundurunuz**

Hava koşullarına bağlı olarak, uygun acil durum donanımını beraberinizde taşımalısınız. Bu gibi ekipmanlar arasında, lastik zincirleri, çekme halatı veya zincirleri, el feneri, işaret fişekleri, kum, havlu, batarya-şarj kabloları, buz kazıyıcı, eldivenler, tulum, örtü, battaniye, vb. yer alır.

### Motor bölmesine yabancı nesnelere veya malzemeler yerleştirmeyiniz

Motor bölmesine herhangi bir nesne veya malzeme koymak motor arızasına veya yanmasına neden olabilir, çünkü bunlar motorun soğutulmasını engelleyebilir. Bu tür hasarlar üretici garantisinin kapsamına girmez.

### Aracınızı su buharı yoğunlaşmış egzoz borusu içerisinde biriktiğinde sürünüz

Kışın araç uzun süre park halinde bekledikten sonra ilk çalışma esnasında egzoz boruları içinde su buharı yoğunlaşmış birikme yapabilir. Egzoz borularında biriken su beklenmedik seslere vb. gibi sonuçlara neden olabilir. Orta ila yüksek hız arası bir sürüş ile bu su boşaltılabilir.

### Silecek lastiklerini kontrol ediniz

Ön camdan ve arka camdan buz ve karı temizleyiniz. Silecek lastiklerinin buzlu olup olmadığını ve cama yapışmış yapışmadığını kontrol ediniz.

Sürüş sırasında kar yağarsa ve sileceğin bu durumda çalışmasından dolayı camın üst ve alt kısmında kar birikmesi durumunda silecek, zarar görmesini önlemek için geçici olarak çalışmayı durdurabilir. Eğer çalışmayı durdurursa, camın alt ve üst kısmında biriken karları temizledikten sonra silecekleri çalıştırınız.

Sileceğin kar birikiminden dolayı çalışmayı durdurması bir arıza değildir. Bu, aracı sürerken sileceğin kar temizlenmeden çalışmaya devam etmesi durumunda güvenlik sorunlarını ve hasar oluşmasını önlemek içindir.

## Römork çekme

Aracınızla römork çekmeyi düşünüyorsanız, ilk olarak bununla ilgili bulunduğunuz yerdeki yasal koşulları öğreniniz. Çünkü, römork, araç veya başka bir tip araç çekme veya çekme aparatları ile ilgili yürürlükteki yasalar birbirinden farklı olabilir. Çekme işlemi öncesinde ayrıntılar ile ilgili HYUNDAI yetkili servisiniz ile iletişime geçmenizi öneririz. Römork çekmenin, aracınızı tek başına kullanmaktan farklı olduğunu unutmayınız. Römork çekmek aracın yol tutuşunda, dayanıklılığında ve elektrik enerjisi tüketiminde değişikliğe neden olur. Başarılı ve emniyetli römork çekme doğru ekipmanlar gerektirir ve bunlar doğru kullanılmalıdır. Uygun olmayan şekilde römork çekme nedeniyle aracınıza gelecek olan bir hasar araç üreticisinin garanti kapsamı dışındadır. Bu bölüm testlerle kanıtlanmış birçok önemli römork çekme ipuçları ve emniyet kurallarını içerir. Bunların birçoğu sizin ve yolcularınızın emniyeti için önemlidir. Lütfen bir römork çekmeden önce bu bölümü dikkatle okuyunuz.

### ⚠ UYARI

Aşağıdaki önlemleri alınız:

- Doğru ekipmanı kullanmazsanız ve/veya biçimsiz sürerseniz, römork çekerken araç hakimiyetini kaybedebilirsiniz. Örneğin, eğer römork çok ağırsa, frenleme performansı azalabilir. Siz ve yolcularınız ciddi veya ölümcül şekilde yaralanabilirsiniz. Römorku, ancak bu bölümdeki tüm adımları eksiksiz yerine getirerek çekmeye başlayınız.
- Çekmeden önce, toplam römork ağırlığının, GCW'nun (Brüt Birleşik Ağırlık), GVW'nun (Brüt Araç Ağırlığı), GAW'nun (Brüt Aks Ağırlığı) ve römork king pin yükünün sınır dahilinde olduğundan emin olunuz.
- Bir römork çekerken, ISG sisteminin kapandığından emin olunuz.

## **i** Bilgilendirme

### **Avrupa için**

- Arka akslar üzerinde teknik olarak izin verilen azami yük %15'i aşmamalıdır ve araç için izin teknik olarak izin verilen azami yüklü durum %10'u veya 100 kg'ı, hangisi daha düşükse, onu aşmamalıdır. Bu durumda, M1 sınıfındaki bir araç için 100 km/saatlik hızı ve N1 sınıfındaki bir araç için 80 km/saatlik hızı aşmazsınız.
- M1 sınıfındaki bir araç bir römorku çeki-yorsa, römork kaplin sistemine gelen ilave yük, lastiğin azami yük değerlerini aşabilir, ancak %15'i geçemez. Bu durumda, 100 km/saat değerini aşmazsınız ve lastik hava basıncını en az 0.2 bar arttırınız.

\* M1: binek araç (9 koltuklu veya altı)

\* N1: ticari araç (3,5 ton veya altı)

## **! DİKKAT**

- Römork çekerken gözünüzü yoldan ayırmayınız. Aracınıza takılı olan çeki demiri donanımına bir römork bağlandığında, aşağıdaki fonksiyonlar otomatik olarak kapatılır:
  - Önden Çarpışmayı Önleme Yardımcısı
  - Şeritte Tutma Yardımcısı
  - Kör Noktada Çarpışmayı Önleme Yardımcısı
  - Güvenli Çıkış Uyarısı
  - Şerit Takip Yardımcısı
  - Otoyol Sürüş Yardımı
  - Arka Çapraz Trafik Çarpışma Önleme Yardımı
  - Arka Park Mesafesi Uyarısı
  - Park Çarpışma Önleme Yardımcısı
  - Uzaktan Akıllı Park Yardımı

Her bir fonksiyon ile ilgili daha fazla bilgi edinmek için 7. Bölüme bakınız.

Aracınıza takılan çeki demiri donanımı orijinal HYUNDAI parçası olmalıdır. Daha fazla bilgi için, HYUNDAI yetkili servisine danışınız.

- Eğer araca römork veya çeki demiri takılmış durumdaysa, arka köşe radarı performansı olumsuz etkilenebilir.
- Arka köşe radarı civarına bir römork, taşıyıcı araç veya diğer bir ekipman takıldıysa, Kör Nokta Çarpışmayı Önleme Yardımcısı, Güvenli Çıkış Uyarısı, Arka Çapraz Trafik Çarpışma Önleme Yardımı düzgün çalışmayabilir veya beklenmedik şekillerde çalışabilir.

## Bir römork çekmeye karar verirseniz?

Bir römork çekmeye karar verdiğinizde dikkat etmeniz gereken bazı önemli noktalar şunlardır:

- Savrulma kontrolü kullanmayı düşününüz. Savrulma kontrolü hakkında römork bağlantı parçası satıcısından bilgi alabilirsiniz.
- Aracın normal rodaj yapmasını sağlamak için, aracınızın ilk 2.000 km süresinde herhangi bir çekme yapmayınız. Bu kuralın yerine getirilmemesi, ciddi motor veya şanzıman hasarına yol açabilir.
- Römorku çekeceğiniz zaman, çekme kiti, vb. ilave gereksinimler hakkında daha fazla bilgi için yetkili HYUNDAI servisine danışmanızı öneririz.
- Aracınızı daima makul bir hızda (100 km/saatten az) veya öngörülen çekme hızı sınırında kullanınız.
- Uzun bir yokuş çıkarken 70 km/sa. veya belirtilen hızın, hangisi daha düşükse, üzerine çıkmayınız.
- Aşağıdaki sayfalarda verilen ağırlık ve yük sınırlarını dikkatlice inceleyiniz.

## Römork ağırlığı

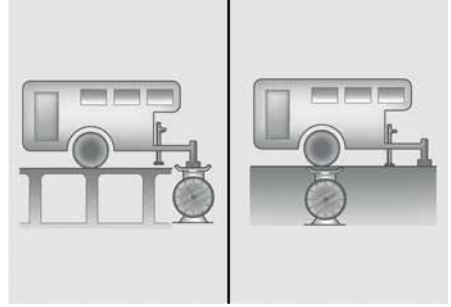

### Brüt Aks Ağırlığı/Brüt Araç Ağırlığı

Bir römorkun maksimum güvenli ağırlığı nedir? Asla frenleri ile birlikte azami römork ağırlığından daha ağır olmamalıdır. Fakat bu bile çok ağır olabilir. Bu, römorkunuzu nasıl kullanmayı planladığınıza bağlıdır. Örneğin, hız, yükseklik, yol zeminleri, dış sıcaklık ve aracınızın hangi sıklıkta römork çekeceği, hepsi önemlidir. İdeal römork ağırlığı aynı zamanda aracınızda bulunan herhangi bir özel ekipmana da bağlıdır.

### King Pin ağırlığı

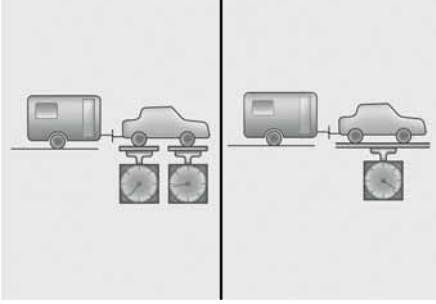

King Pin Ağırlığı/Toplam Römork Ağırlığı  
King pin yükü, ölçülmesi önemli bir ağırlıktır, çünkü aracınızın toplam Brüt Araç Ağırlığını (GVW) etkiler. King pin ağırlığı, izin verilen azami römork king pin yükü limitleri içinde, toplam yüklü römork ağırlığının en çok %10'u kadar olmalıdır. Römorkunuzu yükledikten sonra, ağırlıkların uygun olduğunu görebilmek için römorkunuzu ve king pini ayrı ayrı tartmalısınız. Eğer uygun değilse, römork içindeki bazı nesnelere hareket ettirerek bunu düzeltebilirsiniz.

### ⚠ UYARI

Aşağıdaki önlemleri alınız:

- Römork arkasına ön tarafından daha fazla ağırlık yerleştirmeyiniz. Ön taraf toplam römork ağırlığının yaklaşık %60'ı kadar; arka taraf toplam römork ağırlığının yaklaşık %40'ı kadar yüklenmelidir.
- Römorkun veya römork çekme ekipmanının azami ağırlık limitlerini asla geçmeyiniz. Yanlış yükleme aracınızın hasar görmesi ve/veya yaralanma ile sonuçlanabilir. Ağırlıkları ve yükü ticari bir kantarda veya kantarı bulunan bir otoyol kantar istasyonunda kontrol ediniz.

### i Bilgilendirme

Rakım yükseldikçe motorun performansı azalır. Deniz seviyesinden 1.000 m yükseklikten itibaren araç/römork ağırlığı (römork ağırlığı + brüt araç ağırlığı) her 1.000 metrede bir mutlaka %10 azaltılmalıdır.

**Bir römork çekerken referans ağırlık ve mesafe (Avrupa için)**

Özellik		Römork paketi olmadan	Römork paketi ile
Azami römork ağırlığı kg.	Fren sistemi ile	-	1.300
	Fren sistemi olmadan	-	600
Bağlantı aparatı üzerinde izin verilen maksimum dikey statik yük kg.		-	80
Arka tekerlek merkezinden bağlantı noktasına önerilen mesafe mm.		-	905 N Line: 935

## Römork çekme ekipmanı

### Bağlantı parçaları

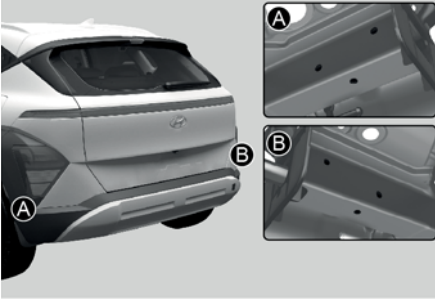

### *i* Bilgilendirme

Çekme bağlantısı takma delikleri arka lastiklerin arkasındaki gövde altının her iki tarafında bulunmaktadır.

Doğru bağlantı ekipmanına sahip olmak önemlidir. Yandan vuran rüzgarlar, yanınızdan geçen büyük kamyonlar ve bozuk zeminli yollar, doğru bağlantıya ihtiyacınız olduğunu gösteren birkaç sebeptir. İzlenmesi gereken bazı kurallar:

- Bir römork bağlantısı için aracınızın gövdesinde herhangi bir delik açmanız gerekiyor mu? Gerekliyorsa, sonradan römorku bıraktığınızda bu delikleri kapattığınızdan emin olunuz. Eğer doldurmazsanız, egzozdan gelen karbon monoksit (CO) ve ayrıca kir ve su aracınızın içine girebilir.
- Aracınızın tamponları römork bağlantısına uygun değildir. Tamponlarınıza geçici veya diğer tampon-tipi bağlantı parçaları takmayınız. Sadece aracın şasisine takılan, tampona bağlı olmayan bağlantı parçaları kullanınız.

- Arka plakanın herhangi bir kısmı veya aracın aydınlatma araçları, mekanik kaplin cihazı ile kapatılmamalıdır.

Arka plaka ve/veya aydınlatma cihazları, herhangi bir mekanik kaplin cihazı ile kısmen kapanması durumuna karşı, alet kullanılmadan kolaylıkla çıkarılamayan veya konumu değiştirilemeyen mekanik kaplin cihazlarının kaplin cihazı üreticisi tarafından verilen, kolay, (örn. 20Nm'yi aşmayan güç ile) kullanılabilen anahtar hariç kullanımına izin verilmemektedir.

Sabit ve kullanılmayan mekanik kaplin cihazının her zaman çıkarılması gerektiğini veya arka plaka ve/veya arka aydınlatma cihazları, herhangi bir mekanik kaplin cihazı ile kapanmışsa yerinin değiştirilmesi gerektiğini lütfen unutmayınız.

- HYUNDAI aksesuarı çeki kancası yetkili HYUNDAI servisinde mevcuttur.

### Emniyet zincirleri

Aracınızla römork arasına daima zincir takmalısınız.

Emniyet zincirleri hakkında kullanım talimatı, bağlantı parçası üreticisi veya römork üreticisi tarafından verilmiş olabilir. Emniyet zincirlerini bağlamak için üreticisinin önerilerine uyunuz. Daima römorkunuzla birlikte dönebilmenize yetecek kadar boşluk bırakınız. Emniyet zincirlerinin yere sürtünmesine asla izin vermeyiniz.

## Römork frenleri

Römorkunuzda bir frenleme sistemi varsa, bunun yerel yönetmeliklere uygun olduğunu ve normal bir şekilde takılmış ve çalışmakta olduğundan emin olunuz.

Eğer römorkunuz, römork frenleri yüklenmeden azami römork ağırlığını geçiyorsa, bu durumda kendi frenleri olması ve bunların yeterli olması gerekir. Römork frenleri için talimatı mutlaka okuyup uygulayın, böylece onları düzgün şekilde takabilir, ayarlayabilir ve bakımını yapabilirsiniz. Aracınızın fren sisteminin modifiye edilmediğinden emin olunuz.

### UYARI

Fren sistemini doğru şekilde kurduğunuzdan kesinlikle emin olmadan, römorku kendi frenleri ile kullanmayınız. Bu, amatörlerin yapabileceği bir iş değildir. Bu iş için deneyimli, yetkin bir römork servisi kullanınız.

## Römorkla Sürüş

Bir römork çekmek belirli bir deneyim gerektirir. Yola çıkmadan önce, römorkünüzü tanımalısınız. Aracı römorkun ek yüküyle idare etme ve frenleme hissine kendinizi alıştırmaz. Kullanmakta olduğunuz aracın artık çok daha uzun olduğunu ve aracınızın römorksuz halinden daha zor hareket ettiğini aklınızda tutunuz.

Yola çıkmadan önce, römork bağlantısını ve platformunu, emniyet zincirlerini, elektrik bağlantısını, ışıklarını, lastiklerini ve frenlerini kontrol ediniz.

Sürüş sırasında, arada bir römork içindeki yüklerin sağlam olduğunu ve lambalar ile römork içindeki diğer lambaların normal çalışmakta olduğunu kontrol ediniz.

### Mesafe

Önünüzdeki araçla aranızda, aracınızı römorksuz kullanırken bıraktığınızın en az iki katı mesafe bırakınız. Bu, ani fren veya dönüş yapmak gereken durumları önlemenize yardım eder.

### Sollama

Römork çekerken daha uzun bir sollama mesafesine ihtiyacınız olur. Ve, artmış olan araç uzunluğu nedeniyle, şeridinize dönmeden önce geçtiğiniz aracın çok daha ilerisine gitmeniz gerekir.

### Geri gitme

Direksiyonun alt kısmını bir elinizle tutunuz. Römorku sola hareket ettirmek için elinizi sola doğru hareket ettiriniz. Römorku sağa hareket ettirmek için elinizi sağa doğru hareket ettiriniz. Geriye daima çok yavaş gidiniz ve mümkünse birisinin size kılavuzluk etmesini sağlayınız.

### **Dönüş yapma**

Bir römorkla döneceğiniz zaman, normalden daha geniş dönün. Bunu yaparsanız römorkunuz yumuşak banketlere çıkmaz, kaldırımlara, trafik levhalarına, ağaçlara veya başka nesnelere çarpmaz. Sarsıntılı veya ani manevralardan kaçınınız. Oldukça önceden sinyal veriniz.

### **Dönüş sinyalleri**

Bir römork çekerken, aracınızda farklı sinyal lambaları ve ilave tesisat olmalıdır. Gösterge panelinizdeki yeşil oklar bir dönüş veya şerit değiştirme sinyali verdiğinizde yanıp söner. Doğru bağlandığında, römork sinyalleri de yanıp söner. Diğer sürücülere döneceğinizi veya şerit değiştireceğinizi bildirir.

Gösterge panelinizdeki yeşil oklar dönüşlerde, römorkun ampulleri yanmış bile olsa, yanıp söner. Böylece, arkanızdaki sürücüler sinyalinizi görmedikleri halde, siz gördüklerini zannedebilirsiniz. Arada bir römork ampullerinin çalışıp çalışmadığını kontrol etmek önemlidir. Ayrıca, kabloları her söktüğünüzde ve yeniden taktığınızda da ışıkları kontrol etmelisiniz.

### **UYARI**

Römork aydınlatma sistemini doğrudan araç aydınlatma sistemine bağlamayın. Onaylanmış bir römork kablo donanımı kullanınız. Bunu kullanmamak aracınızın elektrik sisteminin hasar görmesine ve/veya yaralanmanıza neden olabilir. Yardım almak üzere HYUNDAI yetkili servisine danışmanızı öneririz.

### **Engelibeli yollarda sürüş**

Uzun veya dik bir inişten aşağı inmeye başlamadan önce hızınızı azaltınız.

Yukarı doğru uzun bir eğimde motorun ve şanzımanın aşırı ısınmasını önlemek için hızınızı 70 km/s civarına düşürünüz.

### **NOT**

Motoru ve/veya şanzımanı aşırı ısınmaya karşı korumak için:

- Dik eğimlerde yokuş yukarı römork çekerken (%6'nın üzerinde eğimli) motorun aşırı ısınmadığından emin olmak için, hararet göstergesini izleyiniz. Hararet göstergesi ibresi, kadran üzerinde "H" (sıcak) bölgeye gireirse, aracı sağa çekiniz ve en kısa zamanda emniyetli biçimde durunuz ve motorun soğumasını bekleyiniz. Yeniden hareket etmek için motorun yeterince soğumasını bekleyiniz.
- Eğer azami brüt araç ağırlığı ve azami römork ağırlığı ile römork çekiyorsanız, motorda veya şanzımanda aşırı ısınma olabilir. Bu şartlarda sürerken, soğuyana kadar motorun rölantide çalışmasına izin veriniz. Yeniden hareket etmek için motorun yeterince soğumasını bekleyiniz.
- Bir römork çekerken, özellikle yokuş çıkarken aracınızın hızı trafiğin genel akışından çok daha yavaş olabilir. Eğimli yolda römork çekerken sağ şeridi kullanınız. Aracınızın hızını, römorklu araçlar için belirlenmiş azami hız limitine, eğimin dikliğine ve römorkunuzun ağırlığına göre ayarlayınız.

### **Yokuşlarda park etme**

Genel olarak, aracınıza bir römork bağlı ise, yokuşta park etmeyiniz.

Ancak, römorkunuzu yokuşta park etmek zorundaysanız, şu şekilde yapınız:

1. Aracınızı park yerine çekiniz. Direksiyonu kaldırıma doğru çeviriniz (yokuş aşağı iseniz sağa, yokuş yukarı iseniz sola).
2. Vitesi P (Park) konumuna getiriniz.
3. El frenini çekiniz ve kontağı kapatınız.
4. Araç yokuş aşağı olduğunda römorkun lastiklerinin altına takoz yerleştiriniz.
5. Aracı çalıştırınız, frene basınız, vitesi boşa alınız, el frenini indiriniz ve takozlar yükü emene kadar frenleri yavaşça bırakınız.
6. Frene tekrar basınız ve el frenini çekiniz.
7. Araç yokuş yukarı konumda park edileceği zaman vitesi P (Park) konumuna, yokuş aşağı konumda park edileceği zaman R (Geri) konumuna alınız.
8. Kontaklı kapatınız ve ayağınızı fren den çekiniz, fakat el frenini çekiniz.

### **⚠ UYARI**

Ciddi veya ölümcül yaralanmayı önlemek için:

- El frenini iyice çekmeden aracı terk etmeyiniz. Eğer motoru çalışır durumda bıraktıysanız, araç aniden hareket edebilir. Siz veya diğer kişiler ciddi veya ölümcül şekilde yaralanabilirsiniz.
- Aracı yokuşta tutmak için gaz pedalına basmayınız.

### **Yokuşa park edilmiş aracı kullanma**

1. Vitesin P (Park) konumunda olduğu durumlarda aşağıdakileri yapacağınız zaman frene basınız ve ayağınızı fren pedalından çekmeyiniz:
  - Aracınızı çalıştıracacağınız zaman;
  - Vitesi geçiriniz; ve
  - El frenini indiriniz.
2. Ayağınızı yavaşça fren pedalından çekiniz.
3. Römork takozlardan kurtulana kadar yavaşça hareket ediniz.
4. Durunuz ve birisinin takozları toplayıp yerine yerleştirmesini sağlayınız.

### **Römork çekerken aracınızın bakımı**

Düzenli olarak römork çektiğinizde aracınızın normalden daha sık bakıma ihtiyacı olur. Özellikle dikkat edilmesi gereken önemli unsurlar; şanzıman yağı, aks yağlayıcısı ve soğutma sistemi sıvısıdır. Sıkça kontrol edilmesi gereken diğer önemli bir nokta frenlerin durumudur. Eğer römork çekiyorsanız, yolculuğunuza başlamadan önce bu işlemleri gözden geçirmek iyi bir fikirdir. Römorkunuzun ve bağlantı parçasının da bakımlarını yapmayı unutmayınız. Römorkunuzla birlikte verilen bakım programını takip ediniz ve periyodik olarak kontrol ediniz. Tercihen, kontrolleri her gün sürüşe başlamadan önce yapınız. Bağlantı parçasının tüm somun ve civatalarının sıkılmış olması çok önemlidir.

### **NOT**

Araç hasarını önlemek için:

- Römork kullanımı nedeniyle ağırlaşan yük yüzünden, sıcak günlerde veya yokuş çıkarken hararet oluşabilir.
- Çekme işlemi esnasında şanzıman yağını daha sık kontrol ediniz.

## Araç ağırlığı

Sürücü kapısı eşiğindeki iki etiket, aracınızın ne kadar ağırlık taşıyabilecek şekilde tasarlandığını gösterir: Lastik ve Yük Bilgilendirme Etiketi ve Tip Onay Etiketi.

Aracınızı yüklemeyen önce, aracınızın ağırlık derecelerini aracın özelliklerinden ve aracın Tip Onay Etiketi'nden öğrenmek için aşağıdaki şartlara dikkat ediniz:

### Baz Boş Ağırlık

Aracın tam dolu yakıt deposu ve tüm standart ekipmanı dahil ağırlığıdır. Yolcular, yük veya isteğe bağlı ekipman buna dahil değildir.

### Araç Boş Ağırlığı

Yeni aracınızı bayiden aldığınız zamanki ağırlığı artı üzerinde bulunan donanımları kapsayan ağırlıktır.

### Yük Ağırlığı

Bu rakam Baz Boş Ağırlığa ilave edilen, yük ve isteğe bağlı ekipman da dahil, tüm ağırlıkları kapsar.

### GAWR (Brüt Aks Ağırlığı)

Bu, araç boş ağırlığı ve tüm yolcular da dahil, her bir aksa (ön ve arka) yüklenen toplam ağırlıktır.

### GAWR (Brüt Aks Ağırlığı Oranı)

Bu, tek bir aksın (ön veya arka) taşıyabileceği azami izin verilen ağırlıktır. Bu rakamlar Tip Onay Etiketinde gösterilmiştir. Her akstaki toplam yük asla GAWR değerini geçmemelidir.

### GVW (Brüt Araç Ağırlığı)

Bu, Baz Boş Ağırlık artı fiili Ağırlık artı yolculardır.

### GVWR (Brüt Araç Ağırlığı Oranı)

Bu, tam yüklü aracın (tüm opsiyonlar, ekipman, yolcular ve yük dahil) izin verilen azami ağırlığıdır. GVWR değeri, sürücü kapı eşiğinde bulunan Tip Onay Etiketi'nde gösterilir.

## Aşırı yükleme

### UYARI

Aracınızın Brüt Aks Ağırlığı Derecesi (GAWR) ve Brüt Araç Ağırlığı Derecesi (GVWR) sürücü (veya ön yolcu) kapısındaki Tip Onay Etiketi'nde gösterilir. Bu dereceleri aşmak kazaya veya aracın hasar görmesine neden olabilir. Yükünüzün ağırlığını her nesneyi (ve insanları) araca koymadan önce tartarak hesaplayabilirsiniz. Aracınızı aşırı yüklememeye dikkat ediniz.

# 7. Sürücü Destek Sistemi

Sürücü destek sistemi bildirimi .....	7-4
Ön Çarpışma Önleme Yardımcısı (FCA) (Sadece ön görüş kamerası) .....	7-4
Önden Çarpışmayı Önleme Yardımcısı ayarları .....	7-5
Önden Çarpışmayı Önleme Yardımcısının çalışması .....	7-7
Önden Çarpışmayı Önleme Yardımcısı arızası ve sınırlamaları.....	7-10
Ön Çarpışma Önleme Yardımcısı (FCA) (Sensör füzyonu).....	7-17
Önden Çarpışmayı Önleme Yardımcısı ayarları .....	7-19
Önden Çarpışmayı Önleme Yardımcısının çalışması .....	7-21
Önden Çarpışmayı Önleme Yardımcısı arızası ve sınırlamaları.....	7-27
Şeritte Tutma Yardımcısı (LKA).....	7-34
Şeritte Tutma Yardımcısı ayarları.....	7-35
Şeritte Tutma Yardımcısının çalışması .....	7-36
Şeritte Tutma Yardımcısı arızası ve sınırlamaları .....	7-39
Kör Nokta Çarpışmayı Önleme Yardımcısı (BCA).....	7-41
Kör Nokta Çarpışmayı Önleme Yardımcısı ayarları.....	7-43
Kör Nokta Çarpışmayı Önleme Yardımcısının çalışması .....	7-45
Kör Nokta Çarpışmayı Önleme Yardımcısı arızası ve sınırlamaları .....	7-48
Güvenli Çıkış Uyarısı (SEW).....	7-52
Güvenli Çıkış Uyarısı ayarları .....	7-53
Güvenli Çıkış Uyarısının çalışması.....	7-54
Güvenli Çıkış Uyarısı arızası ve sınırlamaları.....	7-55
Hız Limitleyici (MSLA).....	7-57
Hız Limitleyici'nin çalışması .....	7-57
Akıllı Hız Limitleyicisi (ISLA) (Avrupa için).....	7-59
Akıllı Hız Limitleyicisi ayarları .....	7-60
Akıllı Hız Limitleyicisi'nin çalışması .....	7-62
Akıllı Hız Limitleyicisi arızası ve sınırlamaları.....	7-63
Sürücü Dikkati Uyarısı (DAW) .....	7-66
Sürücü Dikkati Uyarısı ayarları .....	7-67
Sürücü Dikkati Uyarısı'nın çalışması .....	7-67
Sürücü Dikkati Uyarısı arızası ve sınırlamaları.....	7-69
Ön Tarafa Dikkat Uyarısı (FAW) .....	7-72
Ön Tarafa Dikkat Uyarısı ayarları.....	7-72
Ön Tarafa Dikkat Uyarısı'nın çalışması.....	7-73
Ön Tarafa Dikkat Uyarısı arızası ve sınırlamaları .....	7-74

Kör Nokta Görüntüleme Ekranı (BVM).....	7-76
Kör Nokta Görüntüleme Ekranı ayarları .....	7-77
Kör Nokta Görüntüleme Ekranı'nın çalışması.....	7-77
Kör Nokta Görüntüleme Ekranı arızası.....	7-78
Hız Sabitleyici (CC).....	7-78
Hız Sabitleyicinin çalışması.....	7-78
Akıllı Hız Sabitleyici Kontrolü (SCC).....	7-82
Akıllı Hız Sabitleyici ayarları .....	7-82
Akıllı Hız Sabitleyicinin çalışması.....	7-84
Akıllı Hız Sabitleyici arızası ve sınırlamaları.....	7-92
Navigasyon Destekli Akıllı Hız Sabitleyici (NSCC) .....	7-97
Navigasyon Destekli Akıllı Hız Sabitleyici ayarları.....	7-98
Navigasyon Destekli Akıllı Hız Sabitleyici'nin çalışması.....	7-98
Navigasyon Destekli Akıllı Hız Sabitleyicisine ilişkin sınırlamalar .....	7-100
Şerit Takip Yardımı (LFA) .....	7-102
Şerit Takip Yardımı ayarları .....	7-103
Şerit Takip Yardımının çalışması.....	7-104
Şerit Takip Yardımı arızası ve sınırlamaları .....	7-106
Otoyol Sürüş Yardımı (HDA).....	7-106
Otoyol Sürüş Yardımı ayarları .....	7-107
Otoyol Sürüş Yardımının çalışması.....	7-108
Otoyol Sürüş Yardımı arızası ve sınırlamaları .....	7-111
Arka Görüş Ekranı (RVM) .....	7-113
Arka Görüş Ekranı ayarları.....	7-113
Arka Görüş Ekranının çalışması .....	7-114
Arka Görüş Ekranı arızası ve sınırlamaları .....	7-116
Çevre Görüşü Ekranı (SVM) .....	7-117
Çevre Görüşü Ekranı ayarları .....	7-117
Çevre Görüşü Ekranının çalışması.....	7-118
Çevre Görüşü Ekranı arızası ve sınırlamaları.....	7-121
Arka Çapraz Trafikte Çarpışma Önleme Yardımı (RCCA).....	7-122
Arka Çapraz Trafikte Çarpışma Önleme Yardımı ayarları .....	7-123
Arka Çapraz Trafikte Çarpışma Önleme Yardımının çalışması .....	7-124
Arka Çapraz Trafikte Çarpışma Önleme Yardımcısı arızası ve sınırlamaları .....	7-127

# 7. Sürücü Destek Sistemi

Ön/Arka Park Mesafe Uyarısı (PDW) .....	7-131
Ön/Arka Park Mesafesi Uyarısı ayarları .....	7-132
Ön/Arka Park Mesafesi Uyarısı'nın çalışması .....	7-132
Ön/Arka Park Mesafesi Uyarısı arızası ve sınırlamaları .....	7-134
Ön/Yan/Arka Park Mesafe Uyarısı (PDW) .....	7-136
Park Mesafe Uyarısı Ayarları .....	7-137
Ön/Yan/Arka Park Mesafesi Uyarısı'nın çalışması .....	7-137
Ön/Yan/Arka Park Mesafesi Uyarısı arızası ve sınırlamaları .....	7-140
Arka Park Çarpışma Önleme Yardımcısı (PCA) .....	7-143
Arka Park Çarpışma Önleme Yardımcısı ayarları .....	7-143
Arka Park Çarpışma Önleme Yardımcısının çalışması .....	7-144
Arka Park Çarpışma Önleme Yardımcısı arıza ve sınırlamaları .....	7-145
Uzaktan Akıllı Park Yardımı (RSPA) .....	7-149
Uzaktan Akıllı Park Yardımı ayarları .....	7-150
Uzaktan Akıllı Park Yardımı'nın çalışması .....	7-151
Uzaktan Akıllı Park Yardımı arızası ve sınırlamaları .....	7-156
Uygunluk beyanı .....	7-160
Ön radar .....	7-160
Arka köşe radarı .....	7-161

## Sürücü destek sistemi bildirimi

Bilgi ve eğlence yazılım versiyonu nedeniyle sürücü yardımı sisteminin fonksiyonlarının tanımı kullanım kılavuzundakinden farklı olabilir. Bu durumda, ayrı olarak temin edilen basit kılavuzdaki QR kodunu taratarak güncellemeler hakkında ayrıntılı bilgi edinebilirsiniz.

## Ön Çarpışma Önleme Yardımcısı (FCA) (Sadece ön görüş kamerası)

+Varsa

### Temel fonksiyon

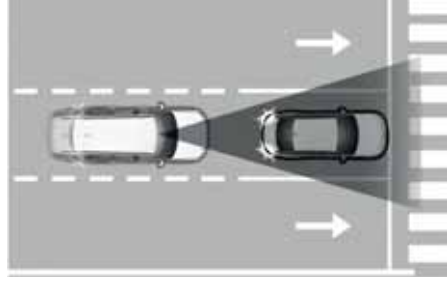

Ön Çarpışma Önleme Yardımcısı, öndeki bir aracı, bir mobileti, bir yayayı veya bir bisikletliyi algılar ve gösterge panelinde bir uyarı mesajı ve bir ikaz sesi ile olası bir çarpışma konusunda sizi uyarabilir. Ayrıca, Ön Çarpışma Önleme Yardımcısı, çarpışma hızını azaltmaya veya bir çarpışmayı önlemeye yardımcı olmak için aracınızın frenlenmesine destek olabilir.

### Algılama sensörü



[A] Ön görüş kamerası

Algılama sensörlerinin yerlerini detaylı olarak görmek için yukarıdaki çizime bakınız.

## ⚠ DİKKAT

Algılama sensörünün optimum performansını korumak için, aşağıdaki önlemleri alınız:

- ASLA algılama sensörünü veya sensör grubunu sökmeyiniz veya sensör grubunda herhangi bir hasara neden olmayınız.
- Algılama sensörleri değişir ya da tamir edilirse, aracın HYUNDAI yetkili servisi tarafından gözden geçirilmesini öneririz.
- ASLA ön cama herhangi bir aksesuar veya çıkartma takmayınız ve ön camı renklendirmeyiniz.
- Ön görüş kamerasını kuru tutmaya çok dikkat ediniz.
- Asla gösterge paneli üzerine herhangi bir yansıtıcı nesne (örneğin; beyaz kağıt, ayna gibi) yerleştirmeyiniz.
- Ön cama herhangi bir nesne veya aksesuar koymayınız. Bunlar klima kontrol sisteminin buğu giderme performansını ve buz çözme fonksiyonunu olumsuz etkileyebilir, bu da Sürücü Destek sistemlerinin çalışmasını engelleyebilir.
- Eğer araca römork veya çeki demiri takılmış durumdaysa, Ön Çarpışma Önleme Yardımcısının performansı olumsuz etkilenebilir.

## Önden Çarpışmayı Önleme Yardımcısı ayarları

### Sürüş emniyeti

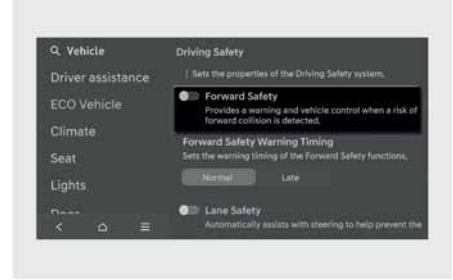

İşlevlerin her birini ayarlamak için araç çalışır durumdayken, bilgi ve eğlence sisteminde ayarlar menüsünden **Ayarlar > Araç > Sürücü asistanı > Ön taraf Güvenliği** seçeneğini seçiniz.

- "**Ön taraf Güvenliği**" seçeneğinin seçilmesi durumunda, Önden Çarpışmayı Önleme Yardımcısı çarpışma risk düzeyine göre bir uyarı mesajı, bir sesli uyarı ile sürücüyü uyarır. Frenleme yardımı çarpışma riski seviyesine bağlı olarak uygulanacaktır. "**Ön taraf Güvenliği**" seçimi kaldırılırsa, Ön taraf Güvenliği kapanır. Gösterge panelinde (🚗) gösterge lambası yanar.

## ⚠ UYARI

Araç her çalıştırıldığında, FCA (Ön Çarpışma Önleme Yardımcısı) da daima etkinleşir. Ancak '**Ön taraf Güvenliği**' seçimi kaldırıldığında, sürücünün her zaman çevresine dikkat etmesi ve aracı yönlendirmesi gerekir.

### Ön Güvenlik Uyarı Zamanlaması

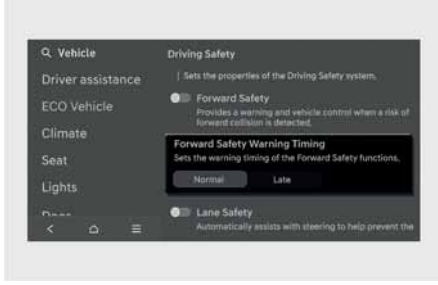

Önden Çarpışmayı Önleme Yardımcısı sisteminin ilk uyarı etkinleşme süresini değiştirmek için, bilgi ve eğlence sisteminde ayarlar menüsünden **Ayarlar > Araç > Sürücü asistanı > Sürüş Güvenliği > Ön Güvenlik Uyarı Zamanlaması** seçeneğini seçiniz. Uyarı zamanı **Normal** veya **Geç** olarak ayarlanabilir.

- Normal sürüş koşullarında **Normal** seçeneğini seçiniz. Uyarı Zamanlaması hassassa, uyarı **Daha geç** olarak değiştirilir.
  - **Geç** seçeneği seçilirse Önden Çarpışmayı Önleme Yardımcısı sürücüyü daha geç uyarır.

#### ⚠ DİKKAT

- Yine de, Uyarı zamanlaması için **Normal** seçilmiş olsa bile, eğer öndeki araç aniden durursa uyarı geç devreye girebilir.
- Uyarı zamanlaması için **Geç** seçeneğini trafik hafif ve seyir hızınız düşük olduğunda seçiniz.

### Uyarı yöntemleri

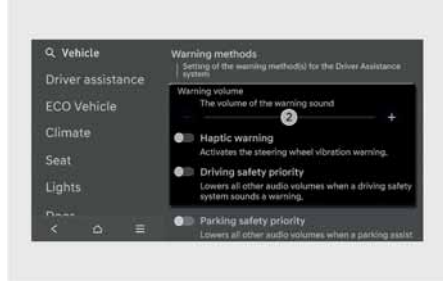

Uyarı Yöntemleri araç çalışırken ayarlanabilir.

- **Uyarı sesi seviyesi:** Bilgi ve eğlence sisteminde ayarlar menüsünden **Ayarlar > Araç > Sürücü asistanı > Uyarı yöntemleri > Uyarı Sesi Seviyesi** seçerek uyarı sesini değiştirebilirsiniz.

Uyarı sesi seviyesini '0' olarak ayarlasanız bile, uyarı sesi '1' olarak ayarlanan ses seviyesinde çalacaktır (varsa).

- **Dokunsal uyarı:** Bilgi ve eğlence sisteminde ayarlar menüsünden **Ayarlar > Araç > Sürücü asistanı > Uyarı yöntemleri > Dokunsal uyarı** seçenekleri yardımıyla dokunsal uyarıyı ayarlayabilirsiniz (varsa).
- **Sürüş güvenliği önceliği:** Bilgi ve eğlence sisteminde ayarlar menüsünden **Ayarlar > Araç > Sürücü asistanı > Uyarı yöntemleri > Sürüş güvenliği önceliği** seçiniz. **Sürüş Güvenliği Önceliği** seçilirse, güvenli sürüş uyarısı alındığında araç diğer tüm ses düzeylerini azaltır.

## *i* Bilgilendirme

- Uyarı Yöntemlerini değiştirdiyseniz, diğer Sürücü Destek sistemlerinin Uyarı Yöntemleri de değişebilir.
- Uyarı sesi '0' iken dokunsal uyarıyı kapatırsanız, uyarı sesi açılır ve seviye '2' olarak ayarlanır.
- Dokunsal uyarı kapalıyken uyarı sesi seviyesini '0' olarak ayarlarsanız, dokunsal uyarı açılır.
- Araç yeniden çalıştırıldığında, Uyarı Yöntemleri son ayarı korunur.
- Ayar menüsü araç özelliklerine uygun şekilde mevcut olmayabilir.

## Önden Çarpışmayı Önleme Yardımcısının Çalışması

### Temel fonksiyon

Önden Çarpışmayı Önleme Yardımcısının temel fonksiyonu, çarpışma riski düzeyine bağlı olarak uyarı vermek ve aracın kontrolüne yardımcı olmaktır: 'Çarpışma Uyarısı', 'Acil Durum Freni' ve 'Aracı durdurma ve fren kontrolünü sonlandırma'.

### Çarpışma uyarısı

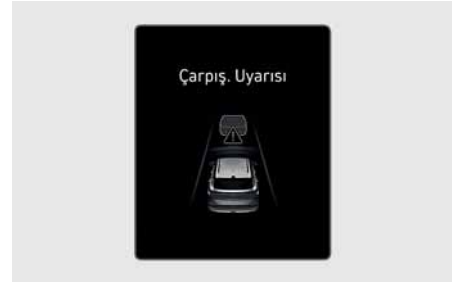

Sürücüyü bir çarpışma riskine karşı uyarmak amacıyla, gösterge panelinde 'Çarpışma Uyarısı' mesajı görünür ve (☞) gösterge lambası yanar, direksiyon simidinde dokunsal bir geri bildirim (varsa) ile birlikte sesli bir uyarı duyulur.

- Önde bir aracın veya elektrikli bisikletin algılanması durumunda sistem, aracınızın hızı yaklaşık 10-180 km/saat aralığında çalışır.
- Bu fonksiyon aracınızın hızı yaklaşık 10-80 km/saat aralığında çalışır, önde bir yaya veya bisikletli algılanırsa çalışır.

### Acil Durum Freni



Sürücüyü ani frenleme yardımı yapılacağı konusunda uyarmak için, gösterge panelinde "**Acil Durum Freni**" uyarı mesajı görünür ve (⚠️) gösterge lambası yanar, direksiyon simidinde dokunsal bir geri bildirim (varsa) ile birlikte sesli bir uyarı duyulur.

Acil durum freni aşağıdaki koşullarda çalışır.

- Araç veya elektrikli bisiklet:  
Bu işlev aracınızın hızı yaklaşık 10-60 km/s arasındayken çalışır.
- Yaya veya bisikletli:  
Bu işlev aracınızın hızı yaklaşık 10-60 km/s arasındayken çalışır.

#### ⚠️ UYARI

Yol ve çevre koşullarına bağlı olarak, Önden Çarpışmayı Önleme Yardımcısı düzgün çalışmayabilir veya gerekmediği halde devreye girebilir.

### Araç durdurma ve fren kontrolünü sonlandırma



Acil durum freni nedeniyle araç durduğu zaman, gösterge panelinde "**Dikkatli sürün**" uyarı mesajı görülür.

Güvenliğiniz için sürücünün fren pedalına hemen basması ve çevresini kontrol etmesi gerekir.

- Araç yaklaşık 2 saniyelik acil frenleme ile durduktan sonra fren kontrolü sonlanır.

#### ⚠️ UYARI

- Güvenliğiniz için, Ayarlarınızı mutlaka aracı güvenli bir alanda park ettikten sonra değiştirin.
- Önden Çarpışmayı Önleme Yardımcısı her durumda devreye girmez ve tüm çarpışmaları önleyemez.
- Aracın kontrolünden sürücü sorumludur. Sadece Önden Çarpışmayı Önleme Yardımcısına güvenmeyiniz. Bunun yerine, güvenli bir frenleme mesafesini muhafaza ediniz ve gerekirse aracın hızını azaltmak için fren pedalına basınız veya aracı durdurunuz.
- Önden Çarpışmayı Önleme Yardımcısını insanlar, nesnelere vs. üzerinde kasıtlı olarak kesinlikle kullanmayınız. Bu durum ciddi bir yaralanmaya veya ölüme sebebiyet verebilir.

- Eğer sürücü bir çarpışmayı önlemek için frene basarsa, FCA (Ön Çarpışma Önleme Yardımcısı) sistemi devreye girmez.
- Ön Çarpışma Önleme Yardımcısının çalışması sırasında araç aniden durarak yolcuların yaralanmasına ve serbest halde bulunan nesnelerin hareket etmesine yol açabilir. Emniyet kemerini her zaman takınız ve serbest halde bulunan nesnelere daima güvenli şekilde tutunuz.
- Başka bir sistemin uyarı mesajı görünülüyor veya sesli uyarı veriliyorsa, Önden Çarpışmayı Önleme Yardımcısı uyarı mesajı görülmez ve sesli uyarı verilmeyebilir.
- Bulduğunuz ortam gürültülü ise Önden Çarpışmayı Önleme Yardımcısının uyarı sesini duyamayabilirsiniz.
- Yol ve çevre koşullarına bağlı olarak, Önden Çarpışmayı Önleme Yardımcısı düzgün çalışmayabilir veya gerekmediği halde devreye girebilir.
- Önden Çarpışmayı Önleme Yardımcısı bir problem olsa dahi aracın temel frenleme performansı düzgün bir şekilde çalışır.
- Acil frenleme sırasında sürücü gaz pedalına fazla basarsa veya direksiyonu ani bir şekilde kırarsa Önden Çarpışmayı Önleme Yardımcısının frenleme kontrolü otomatik olarak devre dışı kalır.

## ⚠ DİKKAT

- Öndeki ve çevredeki aracın, yaya ve bisikletlinin durumuna bağlı olarak, Önden Çarpışmayı Önleme Yardımcısının çalışma hız aralığı azalabilir. Önden Çarpışmayı Önleme Yardımcısı sadece sürücüyü uyarabilir veya sistem çalışmayabilir.
- Önden Çarpışmayı Önleme Yardımcısı, yaklaşan aracın durumu, sürüş yönü, hızı ve çevreye göre risk düzeyini değerlendirerek belirli koşullarda devreye girer.
- Algılama mesafesine bağlı olarak sadece Ön Çarpışma Önleme Yardımcısı uyarısı ve çarpışmayı önleme desteği sağlar.



## i Bilgilendirme

- Çarpışmanın muhtemel olduğu bir durumda, sürücünün yaptığı frenleme yetersiz olduğu zaman Önden Çarpışmayı Önleme Yardımcısı frenlemeye destek olabilir.
- Gösterge panelindeki görseller ve renkler ayarlar menüsündeki panel tipine veya seçilen temaya göre değişebilir.

## Önden Çarpışmayı Önleme Yardımcısı arızası ve sınırlamaları

### Önden Çarpışmayı Önleme Yardımcısı arızası





Önden Çarpışmayı Önleme Yardımcısının doğru bir biçimde çalışmaması durumunda, **'Sürücü Asistan Sistemini kontrol edin'** uyarı mesajı görünür ve gösterge panelinde  ve  gösterge lambası yanar. Aracınızı HYUNDAI yetkili servisine kontrol ettirmenizi öneririz.

### Önden Çarpışmayı Önleme Yardımcısı devre dışı bırakıldı



Ön görüş kamerasının bulunduğu ön cam veya sensör, kar veya yağmur gibi yabancı bir maddeyle kaplı olduğunda, algılama performansı düşebilir ve Önden Çarpışmayı Önleme Yardımcısı geçici olarak sınırlanabilir veya devre dışı kalabilir.

Bu durumda **"Sürücü Asistan Sistemi kısıtlandı. Kamera görüş alanı engellendi"** uyarı mesajı görünür ve gösterge panelinde  ve  gösterge lambaları yanar.

Önden Çarpışmayı Önleme Yardımcısı kar, yağmur veya yabancı maddelerden temizlendiğinde düzgün çalışacaktır.

Eğer Önden Çarpışmayı Önleme Yardımcısı engel (kar, yağmur veya yabancı madde) kaldırıldıktan sonra düzgün şekilde çalışmıyorsa, aracınızın HYUNDAI yetkili servisi tarafından kontrol edilmesini öneririz.

## ⚠ UYARI

- Gösterge panelinde uyarı mesajı veya gösterge lambası görünmese dahi, FCA (Önden Çarpışmayı Önleme Yardımcısı) düzgün çalışmayabilir.
- Motor çalışır duruma getirildikten sonra herhangi bir nesne veya aracın algılanmadığı alanlarda (örneğin; açık arazi) Önden Çarpışmayı Önleme Yardımcısı (FCA) doğru çalışmayabilir.
- Sensörler devre dışı veya arızalanmış durumda iken araç yeniden çalıştırılırsa, Önden Çarpışmayı Önleme Yardımcısı düzgün çalışmayabilir.

## Önden Çarpışmayı Önleme Yardımcısına İlişkin Sınırlamalar

Şu durumlarda, Önden Çarpışmayı Önleme Yardımcısı düzgün çalışmayabilir veya beklenmedik şekillerde çalışabilir:

- Algılama sensörü veya çevresi kirlenmiş veya hasar görmüşse
- Ön görüş kamerasının etrafındaki sıcaklık ortamı nedeniyle yüksek veya düşükse
- Renklendirilmiş, film çekilmiş veya kaplanmış ön cam, hasarlı cam, veya yarıpılmış yabancı maddelerin (etiket, böcek, vb.) engellemesi ile kamera lensi kirlenmişse
- Nem giderilmemiş veya ön camda donmuşsa
- Yıkama suyu sürekli püskürtülüyor veya silecek açıksa
- Yoğun yağmur, kar veya siste sürüş
- Ön görüş kamerasının görüş alanı güneş parlaması ile engelleniyorsa
- Sokak ışıkları veya karşıdan gelen trafik ışıkları ıslak yol yüzeyinden, örneğin bir su birikintisinden yansıyor
- Göğüs paneline bir nesne konulmuşsa
- Aracınız çekiliyorsa
- Ortamın fazla aydınlık olması durumunda
- Etraf, örneğin bir tünel vb. gibi, çok karanlıksa
- Açık havadaki aydınlık, örneğin bir tünele girerken veya çıkarken olduğu gibi aniden değiştiğinde.
- Dışarıdaki aydınlık azsa ve farlar açık ya da parlak değilse
- Buhar, duman veya gölgede sürüşte
- Aracın, yayanın veya elektrikli bisikletin sadece bir kısmının algılanması

- Öndeki araç bir otobüs, ağır kamyon, olağan dışı kasaya sahip bir kamyon, treyler, vd.
- Öndeki aracın, elektrikli bisikletin stop lambaları yok, stop lambaları alışılmadık şekilde yerleştirilmiş, vb.
- Dışarıdaki aydınlık az ve stop lambaları açık değil veya canlı değil
- Öndeki aracın arkası küçük veya araç normal görünmüyor, örneğin araç yana yatmış, devrilmiş veya aracın yan görünüyor, vb.
- Öndeki aracın yerden yüksekliği düşük veya yüksek
- Aracın, elektrikli bisikletin önüne aniden bir araç, ve yaya veya bisikletli çıkarsa
- Öndeki araç, elektrikli bisiklet geç algılandı
- Öndeki araç, elektrikli bisiklet aniden bir nesne tarafından engelleniyor
- Öndeki araç, elektrikli bisiklet aniden şerit değiştiriyor veya aniden hızını azaltıyor
- Öndeki aracın şekli bozulmuş
- Öndeki aracın ve elektrikli bisikletin hızı çok fazla veya düşük
- Öndeki araç, elektrikli bisiklet karla kaplı
- Şeritten ayrılıyor veya şeride geri dönüşünüz
- Kararsız sürüş
- Döner kavşaktasınız ve öndeki araç algılanmadı ise
- Sürekli olarak bir daire etrafında dönüyorsanız
- Öndeki araç ve elektrikli bisiklet alışılmadık bir biçime sahip
- Öndeki araç, elektrikli bisiklet yokuş yukarı veya yokuş aşağı sürülüyor
- Eğer bir yaya veya bisikletli eğiliyorsa veya tam dik şekilde yürümüyorsa, tam olarak tespit edilemez

- Yayanın veya bisikletlinin üzerinde algılanmasını zorlaştıracak giysi veya ekipmanlar olursa



Yukarıdaki görselde, ön görüş kamerasının araç, elektrikli bisiklet, yaya ve bisikletli olarak algılayabildiği görüntü gösterilmektedir.

- Öndeki yaya veya bisikletli çok hızlı hareket ediyorsa
- Öndeki yaya veya bisikletli kısa boy-luysa veya eğilmişse
- Öndeki yayanın veya bisikletlinin hareket kabiliyeti kısıtlıysa
- Öndeki yaya veya bisikletli, sürüş yönüne dik hareket ediyorsa
- Önde çok sayıda yaya, bisikletli veya büyük bir kalabalık varsa
- Yaya, arka planın içine karışarak yayanın fark edilmesini zorlaştıran giysiler giyiyorsa
- Yayanın veya bisikletlinin, çevresindeki benzer şekilli yapılardan ayırt edilmesi zor ise
- Kavşak yakınındaki bir yaya, bisikletli, trafik işaretleri, binalar, vs. yanından geçiyorsanız
- Park yerinde sürüş
- Bilet gişesi, inşaat alanı, stabilize yollar, kısmi kaplamalı yollar, muntazam olmayan yollar, hız kasisleri vs. üzerinden geçerken
- Eğimli, kavisli, vb. bir yolda sürüş

- Ağaçlar veya sokak lambaları bulunan bir yolda sürüş
- Olumsuz yol koşulları sürüş esnasında aracın aşırı titreşim yapmasına neden oluyorsa
- Ağır yük, anormal lastik basıncı, vb. nedeniyle aracınızın yüksekliği düşük veya fazla
- Ağaçların veya otların fazla büyüdüğü dar bir yoldan geçiyorsanız
- Kuvvetli radyo dalgaları veya elektriksel gürültü gibi elektromanyetik dalga girişi varsa

### ! UYARI

- Virajda sürüş sırasında

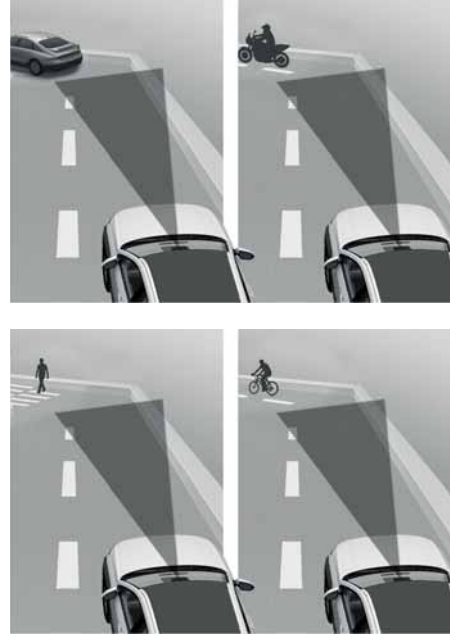

Önden Çarpışmayı Önleme Yardımcısı, sensörlerin performansını olumsuz etkileyen virajlı yollarda sürerken önünüzdeki araçları, elektrikli bisiklet, yaya veya bisikletlileri algılamayabilir. Bu, gerektiğinde uyarı, frenleme yardımı olmamasına yol açabilir.

Virajlı bir yolda sürüş sırasında, güvenli bir frenleme mesafesini muhafaza ediniz ve gerekirse güvenli mesafeyi sağlamak üzere hızınızı düşürmek için fren pedalına basınız.

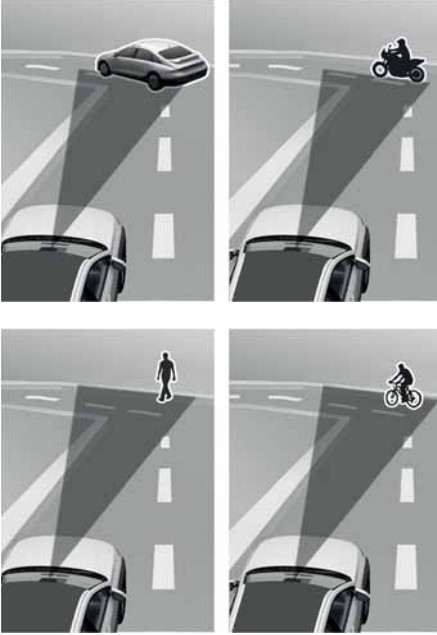

### • Eğimli bir yolda sürüş

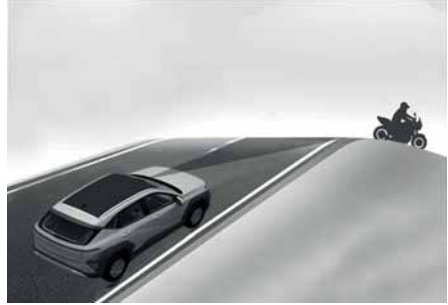

Virajlı bir yolda giderken Önden Çarpışmayı Önleme Yardımcısı yan şeritteki veya şeridin dışındaki bir aracı, elektrikli bisikleti, yayayı veya bisikletliyi kendi şeridinde olarak algılayabilir.

Bu durumda Önden Çarpışmayı Önleme Yardımcısı sürücüyü gereksiz yere uyarabilir ve fren yapabilir. Daima aracın etrafındaki trafik koşullarını kontrol ediniz.

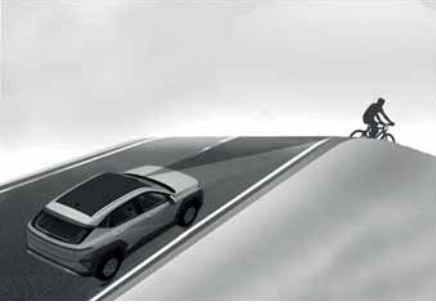

Önden Çarpışmayı Önleme Yardımcısı, sensörlerin performansını olumsuz etkileyen yokuş yukarı veya yokuş aşağı, sürerken önünüzdeki araçları, elektrikli bisiklet, yaya veya bisikletlileri algılamayabilir.

Bu, gereksiz uyarıya, frenleme yardımına ya da gerektiğinde uyarı, frenleme yardımı olmamasına yol açabilir.

Ayrıca, ileride aniden bir araç, elektrikli bisiklet, yaya veya bisikletli algılandığında, araç aniden yavaşlayabilir.

Yokuş yukarı veya yokuş aşağı seyir halindeyken gözünüzü yoldan ayırmamaya özen gösteriniz ve gerekirse, güvenli mesafeyi sağlamak üzere aracınızı yönlendiriniz ve sürüş hızınızı düşürmek için fren pedalına basınız.

#### • Şerit değiştirme



[A] Aracınız,

[B] Şerit değiştiren araç

- Bir araç, yan şeritten sizin şeridinize geçtiğinde, sensörün algılama menziline girene dek sensör tarafından algılanmaz. Ön Çarpışma Önleme Yardımcısı, şeritler arasında ani geçişler yapan bir aracı hemen algılamayabilir. Bu durumda, güvenli bir frenleme mesafesini muhafaza ediniz ve gerekirse güvenli mesafeyi sağlamak üzere aracınızı yönlendiriniz ve hızınızı düşürmek için fren pedalına basınız.



- [A] Aracınız,  
[B] Şerit değiştiren araç  
[C] Aynı şeritte araç

Önünüzdeki bir araç şerit değiştirdiğinde, Ön Çarpışma Önleme Yardımcısı artık önünüzde olan yeni aracı hemen algılayamayabilir. Bu durumda, güvenli bir frenleme mesafesini muhafaza ediniz ve gerekirse güvenli mesafeyi sağlamak üzere aracınızı yönlendiriniz ve hızınızı düşürmek için fren pedalına basınız.

- Eğer önünüzdeki araçta kabinden arkaya doğru dışarı çıkan bir yük varsa veya önünüzdeki aracın yerden yüksekliği daha fazlaysa, daha fazla dikkat gerekir. FCA (Ön Çarpışma Önleme Yardımcısı) araçtan dışarı çıkan yükü algılayabilir. Bu gibi durumlarda, arkadaki nesne ile aranızda güvenli bir frenleme mesafesi muhafaza ediniz ve gerekirse güvenli mesafeyi sağlamak üzere aracınızı yönlendiriniz ve hızınızı düşürmek için fren pedalına basınız.

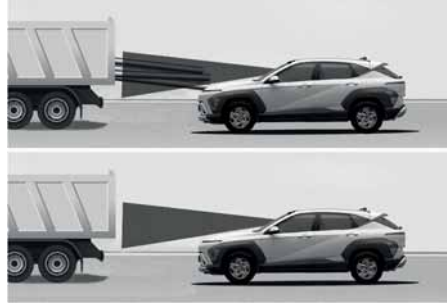

## ⚠ UYARI

- Güvenlik nedeniyle, römork veya başka bir araç çekeceğiniz zaman Ön Çarpışma Önleme Yardımcısını mutlaka kapatınız.
- Önden Çarpışmayı Önleme Yardımcısı, araçlara, elektrikli bisikletlere, yayalara ve bisikletçilere benzer şekil veya özelliklerde nesnelerin algılanması durumunda da devreye girebilir.
- FCA (Önden Çarpışmayı Önleme Yardımcısı) sistemi, bisikletleri, veya valiz, market arabaları ya da bebek arabaları gibi daha küçük tekerlekli nesnelere tespit etmek üzere tasarlanmamıştır.
- Önden Çarpışmayı Önleme Yardımcısı, güçlü elektromanyetik dalgaların etkisi altında düzgün çalışmayabilir.
- FCA (Önden Çarpışmayı Önleme Yardımcısı), araç çalıştırdıktan veya ön görüş kamerası başlatıldıktan sonraki yaklaşık 15 saniye boyunca çalışmayabilir.

## Ön Çarpışma Önleme Yardımcısı (FCA) (Sensör füzyonu)

+Varsa

### Temel fonksiyon

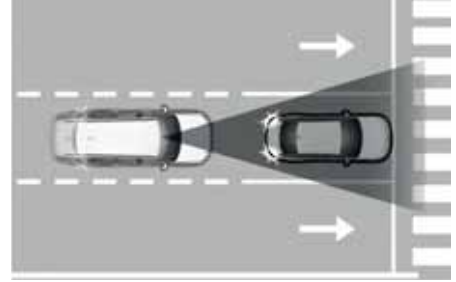

Ön Çarpışma Önleme Yardımcısı, öndeki bir aracı, bir mobileti, bir yayayı veya bir bisikletliyi algılar ve gösterge panelinde bir uyarı mesajı ve bir ikaz sesi ile olası bir çarpışma konusunda sizi uyarabilir. Ayrıca, Ön Çarpışma Önleme Yardımcısı, çarpışma hızını azaltmaya veya bir çarpışmayı önlemeye yardımcı olmak için aracınızın frenlenmesine destek olabilir.

### Kavşakta Dönüş Fonksiyonu

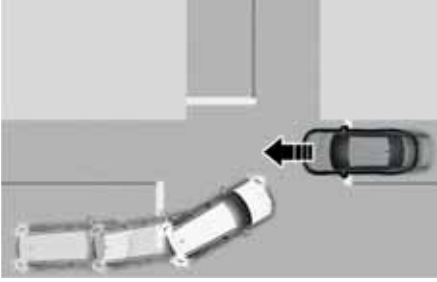

Kavşakta Dönüş fonksiyonu, kavşakta sinyali vererek sola (soldan direksiyonlu) veya sağa (sağdan direksiyonlu) dönüş sırasında acil frenleme yaparak yan şeritte yaklaşan araç ile çarpışmanın önlenmesine yardımcı olabilir.

### Direkt karşıdan gelen araç fonksiyonu



[A] Gelen araç

Direkt Karşıdan Gelen Araç fonksiyonu, karşı taraftan gelen bir aracın algılanıp ona göre çarpışma anındaki hızın azaltılmasına yardımcı olur.

### Algılama sensörü

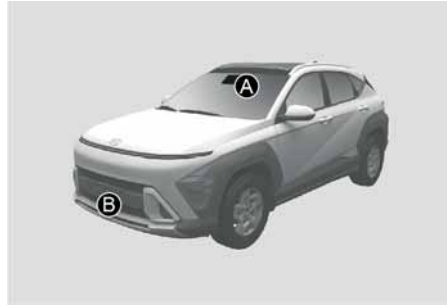

[A] Ön görüş kamerası  
[B] Ön radar

Algılama sensörlerinin yerlerini detaylı olarak görmek için yukarıdaki çizime bakınız.

### ⚠ DİKKAT

Algılama sensörünün optimum performansını korumak için, aşağıdaki önlemleri alınız:

- ASLA algılama sensörünü veya sensör grubunu sökmeyiniz veya sensör grubunda herhangi bir hasara neden olmayınız.
- Algılama sensörleri değişir ya da tamir edilirse, aracın HYUNDAI yetkili servisi tarafından gözden geçirilmesini öneririz.
- ASLA ön cama herhangi bir aksesuar veya çıkartma takmayınız ve ön camı renklendirmeyiniz.
- Ön görüş kamerasını kuru tutmaya çok dikkat ediniz.
- Asla gösterge paneli üzerine herhangi bir yansıtıcı nesne (örneğin; beyaz kağıt, ayna gibi) yerleştirmeyiniz.
- Ön cama herhangi bir nesne veya aksesuar koymayınız. Bunlar klima kontrol sisteminin buğu giderme performansını ve buz çözme fonksiyonunu olumsuz etkileyebilir, bu da Sürücü Destek sistemlerinin çalışmasını engelleyebilir.

- Ön radar kapağının yakınına plaka çerçevesi veya çıkartma, film veya tampon koruması gibi bir nesne yerleştirmeyiniz.
- Plakanın konumunu değiştirmeyiniz. Ön radarın algılama ve müdahale performansı etkilenebilir.
- Ön radarı ve kapağını daima temiz tutunuz ve bu parçaların üzerinde kir ve kalıntı birikmesine izin vermeyiniz.

Aracı yalnızca yumuşak bir bezle yıkayınız. Sensöre veya sensör kapağına tazyikli su püskürtmeyiniz.

- Radara veya radar çevresine gereksiz kuvvet uygulanması veya hasar görmesi durumunda, gösterge panelinde uyarı mesajı görünmese de Önden Çarpışmayı Önleme Yardımcısı doğru bir biçimde çalışmayabilir. Aracınızı HYUNDAI yetkili servisine kontrol ettirmenizi öneririz.
- Hasar görmüş ön radar kapağını onarmak veya değiştirmek için yalnızca orijinal parçalar kullanınız. Ön radar kapağını boyamayınız.
- Eğer araca römork veya çeki demiri takılmış durumdaysa, Ön Çarpışma Önleme Yardımcısının performansı olumsuz etkilenebilir.

## Önden Çarpışmayı Önleme Yardımcısı ayarları

### Sürüş emniyeti

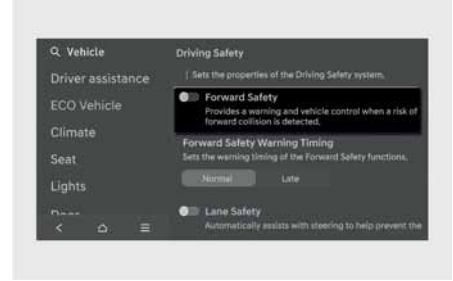

İşlevlerin her birini ayarlamak için araç çalışır durumdayken, bilgi ve eğlence sisteminde ayarlar menüsünden **Ayarlar > Araç > Sürücü asistanı > Ön taraf Güvenliği** seçeneğini seçiniz.

- "**Ön taraf Güvenliği**" seçeneğinin seçilmesi durumunda, Önden Çarpışmayı Önleme Yardımcısı çarpışma risk düzeyine göre bir uyarı mesajı, bir sesli uyarı ile sürücüyü uyarır. Frenleme yardımı çarpışma riski seviyesine bağlı olarak uygulanacaktır. "Ön taraf Güvenliği" seçimi kaldırılırsa, Ön taraf Güvenliği kapanır. Gösterge panelinde (🚦) gösterge lambası yanar.

### ⚠ UYARI

Araç her çalıştırıldığında, FCA (Ön Çarpışma Önleme Yardımcısı) da daima etkinleşir. Ancak 'Ön taraf Güvenliği' seçimi kaldırıldığında, sürücünün her zaman çevresine dikkat etmesi ve aracı yönlendirmesi gerekir.

### ⚠ DİKKAT

Sürüş emniyeti ayarları "Temel fonksiyon", "Kavşakta Dönüş" ve Direkt Karşıdan Gelen" öğelerini içerir.

### Ön Güvenlik Uyarı Zamanlaması

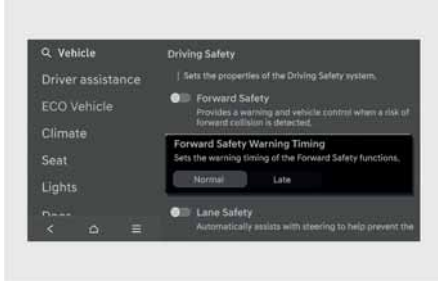

Önden Çarpışmayı Önleme Yardımcısı sisteminin ilk uyarı etkinleşme süresini değiştirmek için, bilgi ve eğlence sisteminde ayarlar menüsünden **Ayarlar > Araç > Sürücü asistanı > Sürüş Güvenliği > Ön Güvenlik Uyarı Zamanlaması** seçeneğini seçiniz. Uyarı zamanı **Normal** veya **Geç** olarak ayarlanabilir.

- **Normal** sürüş koşullarında Normal seçeneğini seçiniz. Uyarı Zamanlaması hassassa, uyarı **Daha geç** olarak değiştirilir.
  - **Geç** seçeneği seçilirse Önden Çarpışmayı Önleme Yardımcısı sürücüyü daha geç uyarır.

#### ⚠ DİKKAT

- Yine de, Uyarı zamanlaması için **Normal** seçilmiş olsa bile, eğer öndeki araç aniden durursa uyarı geç devreye girebilir.
- Uyarı zamanlaması için **Geç** seçeneğini trafik hafif ve seyir hızınız düşük olduğunda seçiniz.

### Uyarı yöntemleri

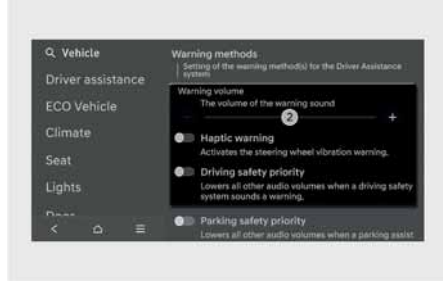

Uyarı Yöntemleri araç çalışırken ayarlanabilir.

- **Uyarı sesi seviyesi:** Bilgi ve eğlence sisteminde ayarlar menüsünden **Ayarlar > Araç > Sürücü asistanı > Uyarı yöntemleri > Uyarı Sesi Seviyesi** seçerek uyarı sesini değiştirebilirsiniz.

Uyarı sesi seviyesini '0' olarak ayarlasanız bile, uyarı sesi '1' olarak ayarlanan ses seviyesinde çalacaktır (varsa).

- **Dokunsal uyarı:** Bilgi ve eğlence sisteminde ayarlar menüsünden **Ayarlar > Araç > Sürücü asistanı > Uyarı yöntemleri > Dokunsal uyarı** seçenekleri yardımıyla dokunsal uyarıyı ayarlayabilirsiniz (varsa).
- **Sürüş güvenliği önceliği:** Bilgi ve eğlence sisteminde ayarlar menüsünden **Ayarlar > Araç > Sürücü asistanı > Uyarı yöntemleri > Sürüş güvenliği önceliği** seçiniz.  
**Sürüş Güvenliği Önceliği** seçilirse, güvenli sürüş uyarısı alındığında araç diğer tüm ses düzeylerini azaltır.

## *i* Bilgilendirme

- Uyarı Yöntemlerini değiştirirseniz, diğer Sürücü Destek sistemlerinin Uyarı Yöntemleri de değişebilir.
- Uyarı sesi '0' iken dokunsal uyarıyı kapatırsanız, uyarı sesi açılır ve seviye '2' olarak ayarlanır.
- Dokunsal uyarı kapalıyken uyarı sesi seviyesini '0' olarak ayarlarsanız, dokunsal uyarı açılır.
- Araç yeniden çalıştırıldığında, Uyarı Yöntemleri son ayarı korunur.
- Ayar menüsü araç özelliklerine uygun şekilde mevcut olmayabilir.

## Önden Çarpışmayı Önleme Yardımcısının Çalışması

### Temel fonksiyon

Önden Çarpışmayı Önleme Yardımcısının temel fonksiyonu, çarpışma riski düzeyine bağlı olarak uyarı vermek ve aracın kontrolüne yardımcı olmaktır: 'Çarpışma Uyarısı', 'Acil Durum Freni' ve 'Aracı durdurma ve fren kontrolünü sonlandırma'.

### Çarpışma uyarısı

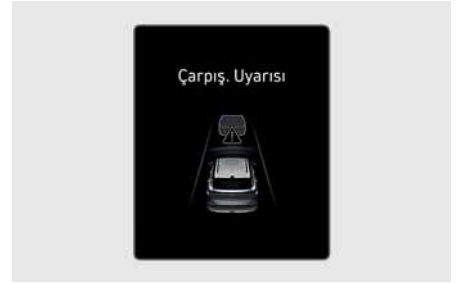

Sürücüyü bir çarpışma riskine karşı uyarmak amacıyla, gösterge panelinde "**Çarpışma Uyarısı**" mesajı görünür ve (☞) gösterge lambası yanar, direksiyon simidinde dokunsal bir geri bildirim (varsa) ile birlikte sesli bir uyarı duyulur.

- Önde bir aracın algılanması durumunda sistem, aracınızın hızı yaklaşık 10-200 km/saat aralığındayken çalışır.
- Bu fonksiyon aracınızın hızı yaklaşık 10-85 km/saat aralığındayken, önde bir yaya veya bisikletli algılanırsa çalışır.

### Acil Durum Freni



Sürücüyü ani frenleme yardımı yapılacağı konusunda uyarmak için, gösterge panelinde "**Acil Durum Freni**" uyarı mesajı görünür ve (⚠️) gösterge lambası yanar, direksiyon simidinde dokunsal bir geri bildirim (varsa) ile birlikte sesli bir uyarı duyulur.

Acil durum freni aşağıdaki koşullarda çalışır.

- Araç veya elektrikli bisiklet:

	Araç sürüşü	Duran araç
Zayıf frenleme	Yaklaşık 10-200 km/sa	
Güçlü frenleme	Yaklaşık 10-130 km/sa	Yaklaşık 10-75 km/sa

- Yaya veya bisikletli:

Bu işlev aracınızın hızı yaklaşık 10-65 km/s arasındaiken çalışır.

### Araç durdurma ve fren kontrolünü sonlandırma



Acil durum freni nedeniyle araç durduğu zaman, gösterge panelinde "**Dikkatli sürün**" uyarı mesajı görülür.

Güvenliğiniz için sürücünün fren pedalına hemen basması ve çevresini kontrol etmesi gerekir.

- Araç yaklaşık 2 saniyelik acil frenleme ile durdurulduktan sonra fren kontrolü sonlanır.

## Kavşakta Dönüş Fonksiyonu

Kavşakta Dönüş fonksiyonu, çarpışma riski düzeyine göre sürücüyü uyarır ve aracın kontrol edilmesine yardımcı olur: 'Çarpışma uyarısı', 'Acil Durum Freni' ve 'Aracı durdurma ve fren kontrolünü sonlandırma'

### Çarpışma uyarısı

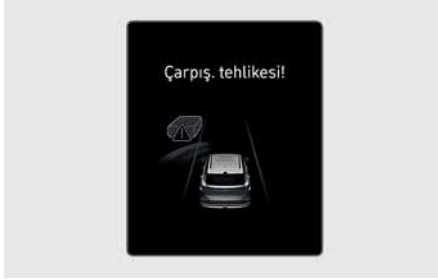

Sürücüyü bir çarpışma riskine karşı uyararak amacıyla, gösterge panelinde "**Çarpışma Uyarısı!**" mesajı görünür ve (⚠️) gösterge lambası yanar, direksiyon simidinde dokunsal bir geri bildirim (varsa) ile birlikte sesli bir uyarı duyulur.

- Bu fonksiyon, aracınızın hızı yaklaşık 10-30 km/s arasında, ve yaklaşan aracın, elektrikli bisikletin hızı ise yaklaşık 30-70 km/s arasında olduğunda çalışır.

## Acil Durum Freni



Sürücüyü ani frenleme yardımı yapılacağı konusunda uyararak için, gösterge panelinde "Acil Durum Freni" uyarı mesajı görünür ve (⚠️) gösterge lambası yanar, direksiyon simidinde dokunsal bir geri bildirim (varsa) ile birlikte sesli bir uyarı duyulur.

Acil frenleme durumunda, yaklaşan araç ile çarpışmayı önlemek için frenleme, yüksek frenleme gücüyle desteklenir.

- Bu fonksiyon, aracınızın hızı yaklaşık 10-30 km/s arasında, ve yaklaşan aracın, elektrikli bisikletin hızı ise yaklaşık 30-70 km/s arasında olduğunda çalışır.

### i Bilgilendirme

Sürücü koltuğu soldaysa, Kavşakta Dönüş fonksiyonu yalnızca sola dönerken devreye girer. Sürücü koltuğu sağdaysa, bu fonksiyon yalnızca sağa dönüşte devreye girer.

### Aracı durdurma ve fren kontrolünü sonlandırma



- Acil durum freni nedeniyle araç durduğu zaman, gösterge panelinde "**Dikkatli sürün**" uyarı mesajı görülür. Güvenliğiniz için sürücünün fren pedalına hemen basması ve çevresini kontrol etmesi gerekir.
- Araç yaklaşık 2 saniyelik acil frenleme ile durdurulduktan sonra fren kontrolü sonlanır.

### Direkt karşıdan gelen araç fonksiyonu

Direkt karşıdan gelen araç fonksiyonu, çarpışma riski düzeyine göre sürücüyü uyarır ve aracın kontrol edilmesini sağlar: 'Çarpışma uyarısı', 'Acil Durum Freni' ve 'Aracı durdurma ve fren kontrolünü sonlandırma'.

### Çarpışma uyarısı



Sürücüyü bir çarpışma riskine karşı uyarmak amacıyla, gösterge panelinde "**Çarpışma Uyarısı!**" mesajı görünür ve (⚠️) gösterge lambası yanar, direksiyon simidinde dokunsal bir geri bildirim (varsa) ile birlikte sesli bir uyarı duyulur.

- Bu işlev aracınızın hızı yaklaşık 10-30 km/s arasındayken çalışır.

## Acil Durum Freni



Sürücüyü ani frenleme yardımı yapılacağı konusunda uarmak için, gösterge panelinde "**Acil Durum Freni**" uyarı mesajı görünür ve (☞) gösterge lambası yanar, direksiyon simidinde dokunsal bir geri bildirim (varsa) ile birlikte sesli bir uyarı duyulur.

Acil frenleme durumunda, yaklaşan araç ile çarpışmayı önlemek için frenleme, yüksek frenleme gücüyle desteklenir.

- Bu fonksiyon, aracınızın hızı yaklaşık 10-30 km/s arasında, ve yaklaşan aracın, elektrikli bisikletin hızı ise yaklaşık 30-70 km/s arasında olduğunda çalışır.

## **i** Bilgilendirme

Sürücü koltuğu soldaysa, Kavşakta Dönüş fonksiyonu yalnızca sola dönerken devreye girer. Sürücü koltuğu sağdaysa, bu fonksiyon yalnızca sağa dönüşte devreye girer.

## Aracı durdurma ve fren kontrolünü sonlandırma



- Acil durum freni nedeniyle araç durduğu zaman, gösterge panelinde "**Dikkatli sürün**" uyarı mesajı görülür. Güvenliğiniz için sürücünün fren pedalına hemen basması ve çevresini kontrol etmesi gerekir.
- Araç yaklaşık 2 saniyelik acil frenleme ile durdurulduktan sonra fren kontrolü sonlanır.

## **!** DİKKAT

Aracınız veya karşıdan gelen araç düz gitmiyorsa, Direkt Karşıdan Gelen Araç uyarısı ve müdahalesi geç kalabilir veya hiç çalışmayabilir.

## **!** UYARI

- Güvenliğiniz için, Ayarlarınızı mutlaka aracı güvenli bir alanda park ettikten sonra değiştiriniz.
- Önden Çarpışmayı Önleme Yardımcısı her durumda devreye girmez ve tüm çarpışmaları önleyemez.
- Aracın kontrolünden sürücü sorumludur. Sadece Önden Çarpışmayı Önleme Yardımcısına güvenmeyiniz. Bunun yerine, güvenli bir frenleme mesafesini muhafaza ediniz ve gerekirse aracın hızını azaltmak için fren pedalına basınız veya aracı durdurunuz.

- Önden Çarpışmayı Önleme Yardımcısını insanlar, nesnelere vs. üzerinde kasıtlı olarak kesinlikle kullanmayınız. Bu durum ciddi bir yaralanmaya veya ölüme sebebiyet verebilir.
- Eğer sürücü bir çarpışmayı önlemek için frene basarsa, FCA (Ön Çarpışma Önleme Yardımcısı) sistemi devreye girmeyebilir.
- Ön Çarpışma Önleme Yardımcısının çalışması sırasında araç aniden durarak yolcuların yaralanmasına ve serbest halde bulunan nesnelere hareket etmesine yol açabilir. Emniyet kemerini her zaman takınız ve serbest halde bulunan nesnelere daima güvenli şekilde tutunuz.
- Başka bir sistemin uyarı mesajı görüntüleniyor veya sesli uyarı veriliyorsa, Önden Çarpışmayı Önleme Yardımcısı uyarı mesajı görülmeyebilir ve sesli uyarı verilmeyebilir.
- Bulduğunuz ortam gürültülü ise Önden Çarpışmayı Önleme Yardımcısının uyarı sesini duyamayabilirsiniz.
- Yol ve çevre koşullarına bağlı olarak, Önden Çarpışmayı Önleme Yardımcısı düzgün çalışmayabilir veya gerekmediği halde devreye girebilir.
- Önden Çarpışmayı Önleme Yardımcısı bir problem olsa dahi aracın temel frenleme performansı düzgün bir şekilde çalışır.
- Acil frenleme sırasında sürücü gaz pedalına fazla basarsa veya direksiyonu ani bir şekilde kırarsa Önden Çarpışmayı Önleme Yardımcısının frenleme kontrolü otomatik olarak devre dışı kalır.

### DİKKAT

- Öndeki ve çevredeki aracın, elektrikli bisikletin, yaya ve bisikletlinin durumuna bağlı olarak, Önden Çarpışmayı Önleme Yardımcısının çalışma hız aralığı azalabilir. Önden Çarpışmayı Önleme Yardımcısı sadece sürücüyü uyarabilir veya sistem çalışmayabilir.
- Önden Çarpışmayı Önleme Yardımcısı, yaklaşan aracın durumu, sürüş yönü, hızı ve çevreye göre risk düzeyini değerlendirerek belirli koşullarda devreye girer.
- Algılama mesafesine bağlı olarak sadece Ön Çarpışma Önleme Yardımcısı uyarısı ve çarpışmayı önleme desteği sağlar.



### Bilgilendirme

- Çarpışmanın muhtemel olduğu bir durumda, sürücünün yaptığı frenleme yetersiz olduğu zaman Önden Çarpışmayı Önleme Yardımcısı frenlemeye destek olabilir.
- Gösterge panelindeki görseller ve renkler ayarlar menüsündeki panel tipine veya seçilen temaya göre değişebilir.

## Önden Çarpışmayı Önleme Yardımcısı arızası ve sınırlamaları

### Önden Çarpışmayı Önleme Yardımcısı arızası



Önden Çarpışmayı Önleme Yardımcısının doğru bir biçimde çalışmaması durumunda, '**Sürücü Asistan Sistemini kontrol edin**' uyarı mesajı görünür ve gösterge panelinde  ve  gösterge lambası yanar. Aracınızı HYUNDAI yetkili servisine kontrol ettirmenizi öneririz.

### Önden Çarpışmayı Önleme Yardımcısı devre dışı bırakıldı



Ön görüş kamerasının bulunduğu ön cam, ön radar kapağı veya sensör, kar veya yağmur gibi yabancı bir maddeyle kaplı olduğunda, algılama performansı düşebilir ve Ön Çarpışma Önleme Yardımcısı geçici olarak sınırlanabilir veya devre dışı kalabilir.

Bu durumda "**Sürücü Asistan Sistemi kısıtlandı. Kamera görüş alanı engellendi**" veya "**Sürücü Asistan Sistemi kısıtlandı. Radar bloke**" uyarı mesajı görünür ve gösterge panelinde  ve  gösterge lambaları yanar.

Önden Çarpışmayı Önleme Yardımcısı kar, yağmur veya yabancı maddelerden temizlendiğinde düzgün çalışacaktır.

Eğer Önden Çarpışmayı Önleme Yardımcısı engel (kar, yağmur veya yabancı madde) (arka tampona bağlı römork, taşıyıcı, vs. dahil) kaldırıldıktan sonra, normal şekilde çalışmıyorsa, aracınızın HYUNDAI yetkili servisi tarafından kontrol edilmesini öneririz.

**! UYARI**

- Gösterge panelinde uyarı mesajı veya gösterge lambası görünmese dahi, FCA (Önden Çarpışmayı Önleme Yardımcısı) düzgün çalışmayabilir.
- Motor çalışır duruma getirildikten sonra herhangi bir nesne veya aracın algılanmadığı alanlarda (örneğin; açık arazi) Önden Çarpışmayı Önleme Yardımcısı (FCA) doğru çalışmayabilir.
- Sensörler devre dışı veya arızalanmış durumda iken araç yeniden çalıştırılırsa, Önden Çarpışmayı Önleme Yardımcısı düzgün çalışmayabilir.

**Önden Çarpışmayı Önleme Yardımcısına İlişkin Sınırlamalar**

Şu durumlarda, Önden Çarpışmayı Önleme Yardımcısı düzgün çalışmayabilir veya beklenmedik şekillerde çalışabilir:

- Algılama sensörü veya çevresi kirlenmiş veya hasar görmüşse
- Ön görüş kamerasının etrafındaki sıcaklık ortam nedeniyle yüksek veya düşükse
- Renklendirilmiş, film çekilmiş veya kaplanmış ön cam, hasarlı cam, veya yapışmış yabancı maddelerin (etiket, böcek, vb.) engellemesi ile kamera lensi kirlenmişse
- Nem giderilmemiş veya ön camda donmuşsa
- Yıkama suyu sürekli püskürtülüyor veya silecek açıksa
- Yoğun yağmur, kar veya siste sürüş
- Ön görüş kamerasının görüş alanı güneş parlaması ile engelleniyor
- Sokak ışıkları veya karşıdan gelen trafik ışıkları ıslak yol yüzeyinden, örneğin bir su birikintisinden yansıyor
- Göğüs paneline bir nesne konulmuş
- Aracınız çekiliyor
- Ortamın fazla aydınlık olması
- Etraf, örneğin bir tünel vb. gibi, çok karanlık
- Açık havadaki aydınlık, örneğin bir tünele girerken veya çıkarken olduğu gibi aniden değiştiğinde.
- Dışarıdaki aydınlık azsa ve farlar açık ya da parlak değilse
- Buhar, duman veya gölgede sürüş
- Aracın, yayanın veya elektrikli bisikletin sadece bir kısmının algılanması
- Öndeki araç bir otobüs, ağır kamyon, olağan dışı kasaya sahip bir kamyon, treyler, vd.
- Öndeki aracın ve elektrikli bisikletin stop lambaları yok, stop lambaları alışılmadık şekilde yerleştirilmiş, vb.

- Dışarıdaki aydınlık az ve stop lambaları açık değil veya canlı değil
- Öndeki aracın ve elektrikli bisikletin arkası küçük veya araç normal görünmüyor, örneğin araç ve elektrikli bisiklet yana yatmış, devrilmiş veya aracın yanı görünüyor, vd.
- Öndeki aracın yerden yüksekliği düşük veya yüksek
- Aracın önüne aniden bir araç, elektrikli bisiklet, ve yaya veya bisikletli çıkarsa
- Ön radarın etrafındaki tampon darbe almış, hasar görmüş veya ön radar yerinde değil
- Ön radarın etrafındaki sıcaklık yüksek veya düşükse
- Bir tünel veya demir köprüden geçiliyor
- Az sayıda araç veya yapının bulunduğu geniş alanlarda (örn. çöl, çayırılık, banliyö, vb.) sürüş
- İnşaat bölgesi, demiryolu, vb. gibi metal nesnelerin bulunduğu alanların yakınında sürerken
- Yakında bir korkuluk, yandaki araç, vb. gibi ön radarda çok iyi yansıyan bir madde var
- Öndeki bisiklet, ön radarı yansıtmayan bir malzemeden yapılmışsa
- Öndeki araç, elektrikli bisiklet geç algılandı
- Öndeki araç, elektrikli bisiklet aniden bir nesne tarafından engelleniyor
- Öndeki araç, elektrikli bisiklet aniden şerit değiştiriyor veya aniden hızını azaltıyor
- Öndeki aracın ve elektrikli bisikletin şekli bozulmuş
- Öndeki aracın ve elektrikli bisikletin hızı çok fazla veya düşük
- Öndeki araç, elektrikli bisiklet karla kaplı
- Şeritten ayrılıyor veya şeride geri dönüyorsunuz
- Kararsız sürüş
- Döner kavşaktasınız ve öndeki araç algılanmadı
- Sürekli olarak bir daire etrafında dönüyorsunuz
- Öndeki araç ve elektrikli bisiklet alışılmadık bir biçime sahip
- Öndeki araç, elektrikli bisiklet yokuş yukarı veya yokuş aşağı sürülüyor
- Eğer bir yaya veya bisikletli eğiliyorsa veya tam dik şekilde yürümüyorsa, tam olarak tespit edilemez
- Yayanın veya bisikletlinin üzerinde algılanmasını zorlaştıracak giysi veya ekipmanlar olursa



Yukarıdaki görselde, ön görüş kamerasının ve ön radarın araç, elektrikli bisiklet, ve yaya ve bisikletli olarak algılayabildiği görüntü gösterilmektedir.

- Öndeki yaya veya bisikletli çok hızlı hareket ediyorsa
- Öndeki yaya veya bisikletli kısa boyluysa veya eğilmişse
- Öndeki yayanın veya bisikletlinin hareket kabiliyeti kısıtlıysa

- Öndeki yaya veya bisikletli, sürüş yönüne dik hareket ediyorsa
- Önde çok sayıda yaya, bisikletli veya büyük bir kalabalık varsa
- Yaya, arka planın içine karışarak yayanın fark edilmesini zorlaştıran giysiler giyiyorsa
- Yayanın veya bisikletlinin, çevresindeki benzer şekilli yapılardan ayırt edilmesi zor ise
- Kavşak yakınındaki bir yaya, bisikletli, trafik işaretleri, binalar, vs. yanından geçiyorsanız
- Park yerinde sürüş
- Bilet gişesi, inşaat alanı, stabilize yollar, kısmi kaplamalı yollar, muntazam olmayan yollar, hız kasisleri vs. üzerinden geçerken
- Eğimli, kavisli, vb. bir yolda sürüş
- Ağaçlar veya sokak lambaları bulunan bir yolda sürüş
- Olumsuz yol koşulları sürüş esnasında aracın aşırı titreşim yapmasına neden oluyorsa
- Ağır yük, anormal lastik basıncı, vb. nedeniyle aracınızın yüksekliği düşük veya fazla
- Ağaçların veya otların fazla büyüdüğü dar bir yoldan geçiyorsanız
- Kuvvetli radyo dalgaları veya elektriksel gürültü gibi elektromanyetik dalga girişi varsa

### ⚠ UYARI

#### • Virajda sürüş sırasında

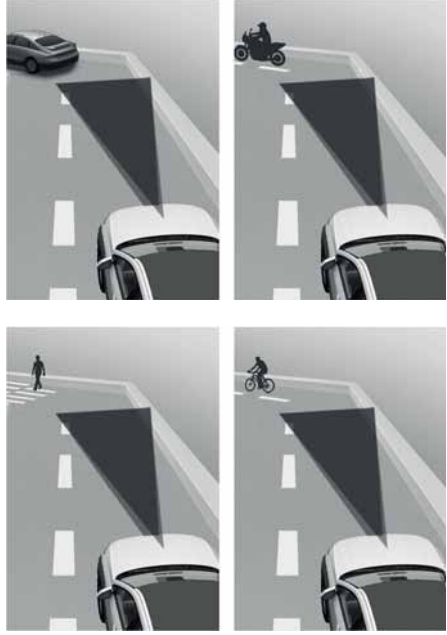

Önden Çarpışmayı Önleme Yardımcısı, sensörlerin performansını olumsuz etkileyen virajlı yollarda sürerken önünüzdeki araçları, elektrikli bisiklet, ve yaya veya bisikletlileri algılamayabilir. Bu, gerektiğinde uyarı, frenleme yardımı olmamasına yol açabilir.

Virajlı bir yolda sürüş sırasında, güvenli bir frenleme mesafesini muhafaza ediniz ve gerekirse güvenli mesafeyi sağlamak üzere hızınızı düşürmek için fren pedalına basınız.

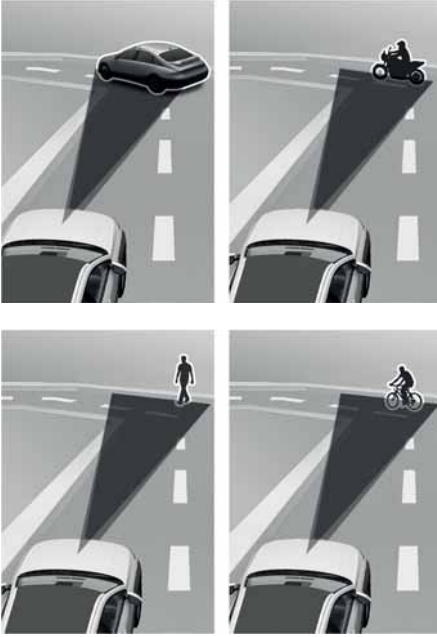

Virajlı bir yolda giderken Önden Çarpışmayı Önleme Yardımcısı yan şeritteki veya şeridin dışındaki bir aracı, elektrikli bisikleti, yayayı veya bisikletliyi kendi şeridinde olarak algılayabilir.

Bu durumda Önden Çarpışmayı Önleme Yardımcısı sürücüyü gereksiz yere uyarabilir ve fren yapabilir. Daima aracın etrafındaki trafik koşullarını kontrol ediniz.

#### • Eğimli bir yolda sürüş

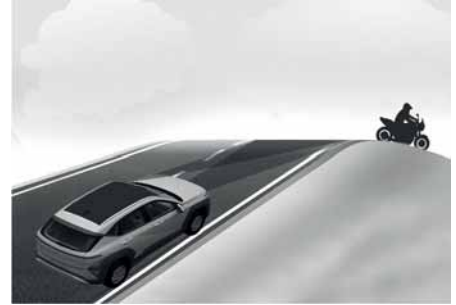



Önden Çarpışmayı Önleme Yardımcısı, sensörlerin performansını olumsuz etkileyen yokuş yukarı veya yokuş aşağı, sürerken önünüzdeki araçları, elektrikli bisiklet, yaya veya bisikletlileri algılamayabilir.

Bu, gereksiz uyarıya, frenleme yardımına ya da gerektiğinde uyarı, frenleme yardımı olmamasına yol açabilir.

Ayrıca, ileride aniden bir araç, elektrikli bisiklet, yaya veya bisikletli algılandığında, araç aniden yavaşlayabilir.

Yokuş yukarı veya yokuş aşağı seyir halindeyken gözünüzü yoldan ayırmamaya özen gösteriniz ve gerekirse, güvenli mesafeyi sağlamak üzere aracınızı yönlendiriniz ve sürüş hızınızı düşürmek için fren pedalına basınız.

### • Şerit değiştirme



[A] Aracınız,  
[B] Şerit değiştiren araç

- Bir araç, yan şeritten sizin şeridinize geçtiğinde, sensörün algılama menziline girene dek sensör tarafından algılanmaz. Ön Çarpışma Önleme Yardımcısı, şeritler arasında ani geçişler yapan bir aracı hemen algılamayabilir. Bu durumda, güvenli bir frenleme mesafesini muhafaza ediniz ve gerekirse güvenli mesafeyi sağlamak üzere aracınızı yönlendiriniz ve hızınızı düşürmek için fren pedalına basınız.



- [A] Aracınız,  
 [B] Şerit değiştiren araç  
 [C] Aynı şeritte araç

Önünüzdeki bir araç şerit değiştirdiğinde, Ön Çarpışma Önleme Yardımcısı artık önünüzde olan yeni aracı hemen algılayamayabilir. Bu durumda, güvenli bir frenleme mesafesini muhafaza ediniz ve gerekirse güvenli mesafeyi sağlamak üzere aracınızı yönlendiriniz ve hızınızı düşürmek için fren pedalına basınız.

- Eğer önünüzdeki araçta kabinden arkaya doğru çıkan bir yük varsa veya önünüzdeki aracın yerden yüksekliği daha fazlaysa, daha fazla dikkat gerekir. FCA (Ön Çarpışma Önleme Yardımcısı) araçtan dışarı çıkan yükü algılayamayabilir. Bu gibi durumlarda, arkadaki nesne ile aranızda güvenli bir frenleme mesafesi muhafaza ediniz ve gerekirse güvenli mesafeyi sağlamak üzere aracınızı yönlendiriniz ve hızınızı düşürmek için fren pedalına basınız.

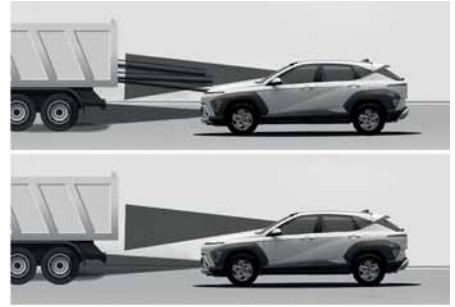

**UYARI**

- Güvenlik nedeniyle, römork veya başka bir araç çekeceğiniz zaman Ön Çarpışma Önleme Yardımcısını mutlaka kapatınız.
- Ön Çarpışma Önleme Yardımcısı, araçlara, yayalara ve bisikletlilere benzer şekil veya özelliklerde nesnelerin algılanması durumunda da devreye girer.
- FCA (Önden Çarpışmayı Önleme Yardımcısı) sistemi, bisikletleri, veya valiz, market arabaları ya da bebek arabaları gibi daha küçük tekerlekli nesnelere tespit etmek üzere tasarlanmamıştır.
- Önden Çarpışmayı Önleme Yardımcısı, güçlü elektromanyetik dalgaların etkisi altında düzgün çalışmayabilir.
- FCA (Önden Çarpışmayı Önleme Yardımcısı), araç çalıştırıldıktan veya ön görüş kamerası başlatıldıktan sonraki yaklaşık 15 saniye boyunca çalışmayabilir.

## Şeritte Tutma Yardımcısı (LKA)

**Varsa**

Belli bir hızın üzerindeki sürüşlerde Şeritte Tutma Yardımcısı şerit çizgilerini (veya yol kenarlarını) algılar ve eğer aracınız dönüş sinyali vermeden şeridinden ayrılacak olursa aracınızın şeridinden ayrılmaması için direksiyonu yönlendirebilir.

### Algılama sensörü



[A] Ön görüş kamerası

Ön görüş kamerası, şerit çizgilerini (veya yol kenarlarını) algılamak için bir algılama sensörü olarak kullanılır.

Algılama sensörünün yerlerini detaylı olarak görmek için yukarıdaki çizime bakınız.

**DİKKAT**

Ön görüş kamerası önlemleri hakkında daha fazla bilgi için bu bölümdeki "Ön Çarpışma Önleme Yardımcısı (FCA) (Sadece ön görüş kamerası)" konusuna bakınız.

## Şeritte Tutma Yardımcısı ayarları

### Şerit Güvenliği

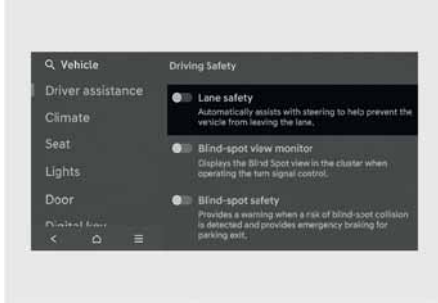

İşlevlerin her birini ayarlamak için araç çalışır durumdayken, bilgi ve eğlence sisteminde ayarlar menüsünden **Ayarlar > Araç > Sürücü asistanı > Sürüş Güvenliği > Şerit Güvenliği** seçeneğini seçiniz.

**Şerit Güvenliği** seçeneği seçilirse, Şeritte Tutma Yardımcısı şerit değiştirildiğinde algıladığında sürücünün direksiyon kontrolüne otomatik olarak yardım ederek aracın şeridinden çıkmasını önler. **Şerit güvenliği** seçimi kaldırılırsa Şeritte Tutma Yardımcısı kapanır ve gösterge panelinde sarı renkli  gösterge lambası yanar.

### UYARI

- Şeridin ortasında sürüş sırasında, Şeritte Tutma Yardımcısı direksiyonu kontrol etmez.
- Sürücünün her zaman çevresine dikkat etmesi gerekir. **Şerit Güvenliği** seçimi kaldırılırsa Şeritte Tutma Yardımcısı size yardım edemez.

## Uyarı Yöntemleri

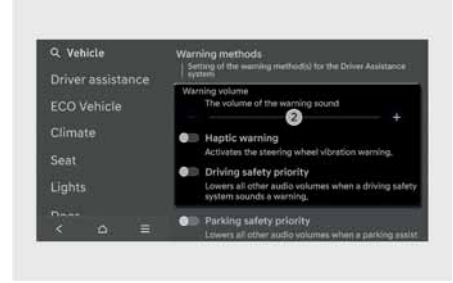

Uyarı Yöntemleri araç çalışırken ayarlanabilir.

- **Uyarı sesi seviyesi:** Bilgi ve eğlence sisteminde ayarlar menüsünden **Ayarlar > Araç > Sürücü asistanı > Uyarı yöntemleri > Uyarı Sesi Seviyesi** seçerek uyarı sesini değiştirebilirsiniz.

Uyarı sesi seviyesini '0' olarak ayarlasanız bile, eller direksiyonda değil uyarısı '1' olarak ayarlanan ses seviyesinde çalacaktır (varsa).

- **Dokunsal uyarı:** Bilgi ve eğlence sisteminde ayarlar menüsünden **Ayarlar > Araç > Sürücü asistanı > Uyarı yöntemleri > Dokunsal uyarı** seçenekleri yordamıyla dokunsal uyarıyı ayarlayabilirsiniz (varsa).
- **Sürüş güvenliği önceliği:** Bilgi ve eğlence sisteminde ayarlar menüsünden **Ayarlar > Araç > Sürücü asistanı > Uyarı yöntemleri > Sürüş güvenliği önceliği** seçiniz.

**Sürüş Güvenliği Önceliği** seçilirse, güvenli sürüş uyarısı alındığında araç diğer tüm ses düzeylerini azaltır.



## **i** Bilgilendirme

- Uyarı Yöntemlerini değiştirirseniz, diğer Sürücü Destek sistemlerinin Uyarı Yöntemleri de değişebilir.
- Uyarı sesi '0' iken dokunsal uyarıyı kapatırsanız, uyarı sesi açılır ve seviye '2' olarak ayarlanır.
- Dokunsal uyarı kapalıyken uyarı sesi seviyesini '0' olarak ayarlarsanız, dokunsal uyarı açılır.
- Araç yeniden çalıştırıldığında, Uyarı Yöntemleri son ayarı korunur.

## Şeritte Tutma Yardımcısının çalışması

### **Şeritte Tutma Yardımcısı fonksiyonunun açılması ve kapatılması**



- Avrupa, Rusya için  
Araç her çalıştırıldığında, Şeritte Tutma Yardımcısı da etkinleşir. Gösterge panelinde gri renkli  gösterge lambası yanar. Şeritte Tutma Yardımcısı etkin durumdayken, sistemi devre dışı bırakmak için Şeritte Sürüş Yardımı <sup>(\*)</sup> düğmesini basılı tutunuz.
- Avrupa, Rusya hariç  
Açıp kapatmak için, araç çalışır durumdayken direksiyon üzerinde yer alan Şeritte Tutma Yardımı düğmesine <sup>(\*)</sup> basınız. Şeritte Tutma Yardımcısı açıldıkça,  göstergesi yanar.

## **i** Bilgilendirme

- Avrupa, Rusya için  
Şeritte Tutma Yardımcısını direksiyon simidindeki Sürüş Yardımı Sürüş Yardımı <sup>(\*)</sup> düğmesine basarak kapatırsanız, Şerit güvenliği uyarı da kapanır.
- Avrupa, Rusya hariç  
Araç yeniden çalıştırıldığında, Şeritte Tutma Yardımcısı son ayarı korunur.

### Uyarı ve kontrol

Şeritte Tutma Yardımcısı, Şeritten Ayrılma Uyarısı ve Şeritte Tutma Yardımcısı ile sürücüyü uyarır ve aracın kontrolünü sağlar.

Sol



Sağ



### Şeritten Ayrılma Uyarısı

- Aracın, önündeki planlanan şeritten ayrıldığını sürücüyü bildirmek için gösterge panelinde yeşil renkli  gösterge lambası yanıp söner. Aracın kaydığı yöne bağlı olarak gösterge panelinde şerit çizgisi yanıp söner ve sesli uyarı verilir.
- Şeritte Tutma Yardımcısı aracınızın hızı 60-200 km/s arasındayken çalışır.

### Şeritte Tutma Yardımcısı

- Aracın, önündeki planlanan şeritten ayrıldığını sürücüyü bildirmek için gösterge panelinde yeşil renkli  gösterge lambası yanıp söner ve direksiyon, aracı şeridin içinde tutmak için gerekli ayarlamaları yapar.
- Şeritte Tutma Yardımcısı aracınızın hızı 60-200 km/s arasındayken çalışır.

### Eller direksiyonda değil uyarısı



Sürücünün ellerini direksiyondan birkaç saniye çekmesi durumunda, gösterge panelinde **'Ellerinizi direksiyonda tutun'** uyarı mesajı görünür ve kademeli olarak sesli uyarı verilir.

### ⚠ UYARI

- Direksiyon simidinin çok sıkı tutulması veya belirli bir dereceden fazla çevrilmiş olması durumunda, direksiyon desteği sağlanamayabilir.
- Şeritte Tutma Yardımcısı her zaman devrede olmaz. Aracı her zaman kendi şeridinde tutmak ve güvenli şekilde yönlendirmek sürücünün sorumluluğundadır.
- Yol koşullarına bağlı olarak, "Eller direksiyonda değil" uyarı mesajı geç verilebilir. Sürüş sırasında elleriniz daima direksiyon simidinde bulunmalıdır.
- Direksiyon simidi çok hafif bir şekilde tutuluyorsa, Şeritte Tutma Yardımcısı sürücünün ellerinin direksiyonda olduğunu algılayamayabileceği için "Eller direksiyonda değil" uyarı mesajı görünebilir.
- Direksiyon simidine herhangi bir obje takarsanız "Eller direksiyonda değil" uyarısı özelliği düzgün çalışmayabilir.

### i Bilgilendirme

- Gösterge paneli ayarları hakkında daha fazla bilgi için 4. bölümdeki "Gösterge paneli kontrolü" kısmına bakınız.
- Şerit çizgileri (veya yol kenarları) algılandığında, gösterge panelindeki şerit çizgileri griden beyaza döner ve yeşil renkli  gösterge lambası yanar.

Şerit algılanmadı



Şerit algılandı



- Gösterge panelindeki görseller ve renkler gösterge paneli tipine veya seçilen temaya göre değişebilir.
- Aracın kumandası Şeritte Tutma Yardımcısı tarafından yapılsa bile, sürücü direksiyonu kumanda edebilir.
- Direksiyon simidi, Şeritte Tutma Yardımcısı tarafından kontrol edildiğinde, desteklenmediği duruma nazaran daha ağır veya hafif hissedilebilir.

## Şeritte Tutma Yardımcısı arızası ve sınırlamaları

### Şeritte Tutma Yardımcısı arızası



Şeritte Tutma Yardımcısı düzgün çalışmadığında, gösterge panelinde "**Sürücü Asistan sistemini kontrol edin**" uyarı mesajı ve Şeritte Tutma Yardımcısının sarı renkteki (▲) gösterge lambası belirir. Bu durum gerçekleşirse, aracınızı HYUNDAI yetkili servisine kontrol ettirmenizi öneririz.

### Şeritte Tutma Yardımcısı devre dışı bırakıldı



Ön görüş kamerasının bulunduğu ön cam veya sensör, kar veya yağmur gibi yabancı bir maddeyle kaplı olduğunda, algılama performansı düşebilir ve Önden Çarpışmayı Önleme Yardımcısı geçici olarak sınırlanabilir veya devre dışı kalabilir.

Bu durumda "**Sürücü Asistan Sistemi kısıtlandı. Kamera görüş alanı engellendi**" uyarı mesajı ve ana (▲) gösterge lambası veya Şeritte Tutma Yardımcısı gösterge lambası (▲) gösterge panelinde görülür.

Şeritte Tutma Yardımcısı kar, yağmur veya yabancı maddelerden temizlendiğinde düzgün çalışır.

Eğer Şeritte Tutma Yardımcısı yabancı madde temizlendikten sonra düzgün şekilde çalışmıyorsa, aracınızın HYUNDAI yetkili servisi tarafından kontrol edilmesini öneririz.

### ⚠ UYARI

- Gösterge panelinde ilgili bir uyarı görüntülenmemesine rağmen Şeritte Tutma Yardımcısı düzgün çalışmıyor olabilir.
- Kameranın görüş alanı engelliyken veya kamera arızalıyken araç kapatılıp yeniden çalıştırılırsa bu koşul devam eder. Bu nedenle Şeritte Tutma Yardımcısı düzgün çalışmayabilir.

### **Şeritte Tutma Yardımcısına İlişkin Sınırlamalar**

Şeritte Tutma Yardımcısı, şu durumlarda düzgün şekilde veya beklendiği gibi çalışmayabilir:

- Aşağıdaki nedenlerle şerit kirlenmiş veya zor algılanabilir durumdaysa:
  - Şerit çizgileri (veya yol kenarının) yağmur, kar, kir, yağ vs. ile kaplıysa.
  - Şerit çizgisinin (veya yol kenarının) rengi yoldan ayırt edilebilir değilse
  - Yolda (veya yol kenarlarında) şerit veya çizgilerin (ya da yol kenarlarının) çevresinde şerit işaretlerine (veya yol kenarına) benzeyen izler varsa
  - Şerit çizgileri (veya yol kenarının) belirsiz veya zarar görmüşse
  - Şerit çizgisi (veya yol kenarı), orta çizgi, ağaç, korkuluk, gürültü bariyerleri, vb. tarafından gölgelenmişse
- Şerit sayısı artıyor veya azalıyor ya da şerit çizgileri (veya yol kenarları) kesişiyorsa
- Yolda ikiden fazla şerit çizgisinin (veya yol kenarının) olması
- Şerit çizgileri (veya yol kenarları) karışık olduğunda veya inşaat alanı içinde kaldığında
- Zigzag şeritler, yaya geçitleri ve yol işaretleri gibi yol çizgileri varsa
- Kavşak civarında şerit çizgileri aniden kayboluyorsa
- Şerit veya yol genişliği çok geniş veya çok dar ise
- Şeritsiz bir yol kenarı varsa
- Yol üzerinde gişe, kaldırım vs. gibi bir sınır yapısı varsa
- Öndeki araca olan mesafe fazla kısa veya öndeki araç şerit çizgisini (veya yol kenarını) kapatıyor ise

### **i Bilgilendirme**

Ön görüş kamerası sınırlamaları hakkında daha fazla bilgi için bu bölümdeki "Ön Çarpışma Önleme Yardımcısı (FCA) (Sadece ön görüş kamerası)" konusuna bakınız.

### **! UYARI**

Şeritte Tutma Yardımcısını kullanırken aşağıdaki önlemleri alınız:

- Güvenli sürüşten ve aracın kontrolden sürücü sorumludur. Sadece Şeritte Tutma Yardımcısına güvenerek aracı tehlikeli bir şekilde kullanmayınız.
- Yol koşulları ve çevreye bağlı olarak Şeritte Tutma Yardımcısı devre dışı kalabilir veya düzgün çalışmayabilir. Sürüş sırasında daima dikkatli olunuz.
- Şeridin düzgün bir biçimde algılanmaması durumunda, "Şeritte Tutma Yardımcısına ilişkin sınırlamalar" bölümüne bakınız.
- Güvenlik nedeniyle, römork veya başka bir araç çekeceğiniz zaman Şeritte Tutma Yardımcısını mutlaka kapatınız.
- Yüksek hızlarda sürüş sırasında direksiyon kontrol edilmez. Sürücü Şeritte Tutma Yardımcısını kullanırken hız sınırlarına daima uymalıdır.
- Başka bir sistemin uyarı mesajı görüntüleniyor veya sesli uyarı veriliyorsa, Şeritte Tutma Yardımcısı uyarı mesajı görülmeyebilir ve sesli uyarı verilmeyebilir.
- Bulduğunuz ortam gürültülü ise Şeritte Tutma Yardımcısı uyarı sesini duyamayabilirsiniz.
- Direksiyon simidine bir nesne takarsanız, direksiyona gerekli destek sağlamayabilir.

- Şeritte Tutma Yardımcısı, araç çalıştırıldıktan veya ön görüş kamerası başlatıldıktan sonraki 15 saniye boyunca çalışmayabilir.
- Şeritte Tutma Yardımcısı şu durumlarda çalışmayabilir:
  - Dönüş sinyali verdikten veya dörtlü flaşörü açtıktan veya kapattıktan sonra belirli bir süre içinde.
  - Şeritte Tutma Yardımcısı devreye girdiğinde veya şerit değiştirdikten hemen sonra araç şeridin ortasında sürülüyorsa.
  - ESC (Elektronik Denge Kontrolü) veya VSM (Araç Denge Yönetimi) aktif ise
  - Araç keskin bir virajı dönüyorsa.
  - Aracın hızı 55 km/saatten az veya 210 km/saatten fazla ise
  - Araç ani şerit değişiklikleri yaparsa
  - Araç aniden fren yaparsa.

## Kör Nokta Çarpışmayı Önleme Yardımcısı (BCA)

+Varsa

Kör Nokta Çarpışmayı Önleme Yardımcısı, sürücünün kör nokta alanlarındaki yaklaşan araçları algılar ve sizi olası bir çarpışmaya karşı bir gösterge lambası ve bir uyarı sesiyle uyarır.

Paralel bir park alanından çıkarken bir çarpışma riski varsa, Kör Nokta Çarpışmayı Önleme Yardımcısı olası bir çarpışmayı önlemek için aracınızı frenlemeye yardımcı olabilir.

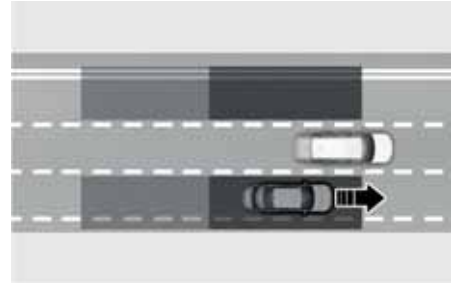

Kör Nokta Çarpışmayı Önleme Yardımcısı, bir araç olduğunun algılanmasını ve sürücüye bildirilmesini sağlar.

### ⚠ DİKKAT

Algılama aralığı aracınızın hızına bağlı olarak değişebilir. bir araç olsa bile, Kör Nokta Çarpışmayı Önleme Yardımcısı yüksek hızda geçtiğinizde sizi uyardırmayabilir.

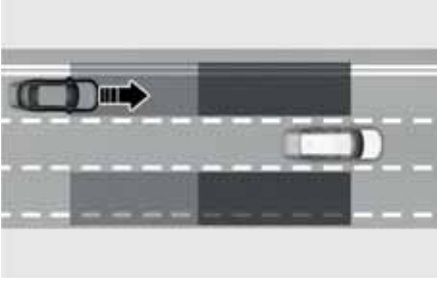

Kör Nokta Çarpışmayı Önleme Yardımcısı, n yüksek hızda yaklaşan araçların algılanmasını ve sürücüye bildirilmesini sağlar.

**⚠ DİKKAT**

Uyarı zamanlaması yüksek hızla yaklaşan aracın hızına bağlı olarak değişebilir.

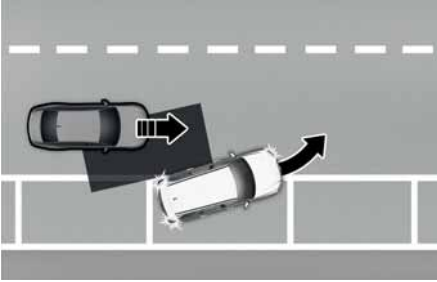

Bir park yerinden ileri doğru çıkma sırasında, Kör Nokta Çarpışmayı Önleme Yardımcısı n yaklaşan bir araçla çarpışma riski olduğuna kanaat getirirse, frenleme yaparak bir çarpışmanın önlenmesine yardımcı olabilir.

## Algılama sensörü



[A] Arka köşe radarı

Algılama sensörlerinin yerlerini detaylı olarak görmek için yukarıdaki çizime bakınız.

**⚠ DİKKAT**

Algılama sensörünün optimum performansını korumak için, aşağıdaki önlemleri alınız:

- ASLA algılama sensörü grubunu sökmeğiniz veya sensör grubunda herhangi bir hasara neden olmayınız.
- Arka köşe radarına veya yakınına herhangi bir şekilde bir darbe gelirse veya hasar görürse, gösterge panelinde Kaçınma Yardımı mesajı verilmese bile, BCA (Kör Nokta Çarpışma Önleme Yardımı) sistemi düzgün çalışmayabilir. Aracınızı HYUNDAI yetkili servisine kontrol ettirmenizi öneririz.
- Arka köşe radarları değiştirilmiş veya onarılmışsa, aracınızın HYUNDAI yetkili servisine kontrol ettirilmesini öneririz.
- Arka köşe radarının bulunduğu arka tamponu onarmak için sadece orijinal parçaları kullanınız.

- Arka köşe radarlarına sahip orijinal arka tampon parçaları performanslarını kanıtlamışlardır. Arka tamponun değiştirilmesi veya boyanması, Kör Nokta Çarpışma Önleme Yardımı performansının düşmesine neden olabilir. Parçaların değiştirilmesi veya onarılması gerekmesi durumunda nitelikli ürünler kullandığınızdan emin olunuz.
- Ön radar kapağının yakınına plaka çerçevesi veya çıkartma, film veya tampon koruması gibi bir nesne yerleştirmeyiniz.
- Eğer tampon değiştirilmiş veya arka köşe radarının etrafı hasar görmüş ya da boyanmışsa, BCA (Kör Nokta Çarpışma Önleme Yardımı) düzgün çalışmayabilir.
- Eğer bir römork, portbagaj, vb. takılmışsa, arka köşe radarının performansını olumsuz etkileyebilir veya BCA (Kör Nokta Çarpışma Önleme Yardımı) çalışmayabilir.

## Kör Nokta Çarpışmayı Önleme Yardımcısı ayarları

### Kör Nokta Emniyeti

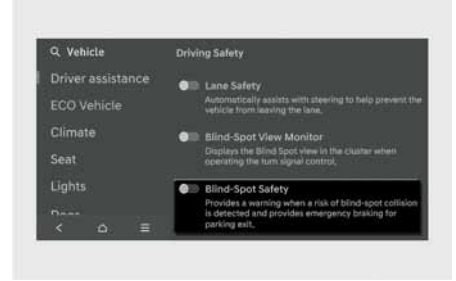

İşlevlerin her birini ayarlamak için araç çalışır durumdayken, ayarlar menüsünden **Ayarlar > Araç > Sürücü asistanı > Sürüş Güvenliği > Kör Nokta Emniyeti** seçeneğini seçiniz.

- "Kör Nokta Emniyeti" seçeneğinin seçilmesi durumunda, Kör Nokta Çarpışma Önleme Yardımı çarpışma risk düzeyine göre değişen bir uyarı mesajı, bir sesli uyarı ile sürücüyü uyarır. Frenleme yardımı park çıkışı için çarpışma riski seviyesine bağlı olarak uygulanacaktır.



Kör Nokta Çarpışmayı Önleme Yardımcısı kapalıyken araç yeniden çalıştırıldığında, gösterge panelinde "Kör nokta güvenlik sistemi kapalı" mesajı görünür.

Ayarı 'Kör Nokta Emniyeti' konumuna getirmezseniz durumunda, dış dikiz aynasındaki gösterge lambası üç saniye yanıp söner. Ayrıca, araç çalışır durumdayken, 'Kör Nokta Emniyeti' konumu seçildiğinde, dış dikiz aynasındaki gösterge lambası üç saniye yanıp söner.

### ! UYARI

Sürücünün her zaman çevresine dikkat etmesi ve aracı yönlendirmesi gerekir. "Kör nokta emniyeti" seçimi kaldırılırsa, Kör Nokta Çarpışmayı Önleme Yardımcısı size yardım edemez.

### i Bilgilendirme

Araç yeniden çalıştırıldığında, Kör Nokta da Çarpışmayı Önleme Yardımcısı son uyarı korunur.

## Uyarı Yöntemleri



Uyarı Yöntemleri araç çalışırken ayarlanabilir.

- **Uyarı sesi seviyesi:** Bilgi ve eğlence sisteminde ayarlar menüsünden **Ayarlar > Araç > Sürücü asistanı > Uyarı yöntemleri > Uyarı Sesi Seviyesi** seçerek uyarı sesini değiştirebilirsiniz.

Uyarı sesi seviyesini '0' olarak ayarlasanız bile, uyarı sesi '1' olarak ayarlanan ses seviyesinde çalacaktır (varsa).

- **Dokunsal uyarı:** Bilgi ve eğlence sisteminde ayarlar menüsünden **Ayarlar > Araç > Sürücü asistanı > Uyarı yöntemleri > Dokunsal uyarı** seçenekleri yardımıyla dokunsal uyarıyı ayarlayabilirsiniz (varsa, Avrupa hariç).
- **Sürüş güvenliği önceliği:** Bilgi ve eğlence sisteminde ayarlar menüsünden **Ayarlar > Araç > Sürücü asistanı > Uyarı yöntemleri > Sürüş güvenliği önceliği** seçiniz.

**Sürüş Güvenliği Önceliği** seçilirse, güvenli sürüş uyarısı alındığında araç diğer tüm ses düzeylerini azaltır.

## *i* Bilgilendirme

- Uyarı Yöntemlerini deęiřtirirseniz, dięer Sürücü Destek sistemlerinin Uyarı Yöntemleri de deęiřebilir.
- Uyarı sesi '0' iken dokunsal uyarıyı kapatırsanız, uyarı sesi açılır ve seviye '2' olarak ayarlanır.
- Dokunsal uyarı kapalıyken uyarı sesi seviyesini '0' olarak ayarlarsanız, dokunsal uyarı açılır.
- Araç yeniden çalıştırıldığında, Uyarı Yöntemleri son ayarı korunur.

## Kör Nokta Çarpışmayı Önleme Yardımcısının Çalışması

### Sürüş Uyarısı



- Sürücüyü bir araç algılandığında uyarılamak amacıyla, dış dikiz aynasındaki gösterge lambası yanar.
- Kör Nokta Çarpışma Uyarısı Sistemi, aracınızın hızı 20 km/saatin üstünde ve ki aracın hızı 10 km/saatin üstünde olduğunda devreye girer.
- Algılanan aracın yönünde dönüş sinyali verildiğinde, çarpışma uyarısı devreye girer.
- Sürücüyü bir çarpışma için uyarılamak amacıyla, dış dikiz aynasındaki gösterge lambası yanıp söner. Aynı zamanda sesli bir uyarı duyulur.
- Dönüş sinyali kapandığında çarpışma uyarısı iptal olur ve Kör Nokta Çarpışmayı Önleme Yardımı araç algılama durumuna geri döner.

### ⚠ UYARI

- Arka köşe radarının algılama menzili standart yol genişliğine göre belirlendiğinden, dar yollarda Kör Nokta Çarpışmayı Önleme Yardımcısı iki yan şeritteki diğer araçları algılayıp sizi uyarabilir. Bunun aksine, geniş bir yolda, Kör Nokta Çarpışmayı Önleme Yardımcısı yan şeritte giden bir aracı algılamayabilir ve sizi uymayabilir.
- Tehlike uyarı ışığı yanıp sönerken dönüş sinyali çarpışma uyarısı devreye girmez.

### i Bilgilendirme

Eğer sürücü koltuğu sol taraftaysa, sola döndüğünüzde çarpışma uyarısı verilebilir. Sol şeritteki araçlarla uygun bir mesafeyi koruyunuz. Eğer sürücü koltuğu sağ taraftaysa, sağa döndüğünüzde çarpışma uyarısı verilebilir. Sağ şeritteki araçlarla uygun bir mesafeyi koruyunuz. Gösterge panelindeki görseller ve renkler ayarlar menüsündeki panel tipine veya seçilen temaya göre değişebilir.

### Çarpışmayı Önleme Yardımı (paralel park çıkışında)



- Sürücüyü bir çarpışma için uyarmak amacıyla, dış dikiz aynasındaki gösterge lambası yanıp söner ve gösterge panelinde bir uyarı mesajı görünür. Aynı zamanda sesli bir uyarı duyulur.
- Kör nokta alanındaki araçla çarpışmayı önlemeye yardımcı olmak için, acil frenlemeye yardım edilir.
- Kör Nokta Çarpışmayı Önleme Yardımcısı, aracınızın hızı 3 km/saatin altında ve ki aracın hızı 5 km/saatin altında olduğunda devreye girer.



- Acil durum frenlemesi nedeniyle araç durduğu zaman, gösterge panelinde 'Dikkatli sürün' uyarı mesajı görülür. Güvenliğiniz için sürücünün fren pedalına hemen basması ve çevresini kontrol etmesi gerekir.
- Araç yaklaşık 2 saniyelik acil frenleme ile durdurulduktan sonra fren kontrolü sonlanır.

## UYARI

Kör Nokta Çarpışmayı Önleme Yardımcısını kullanırken aşağıdaki önlemleri alın:

- Güvenliğiniz için, Ayarlarınızı mutlaka aracı güvenli bir alanda park ettikten sonra değiştirin.
- Başka bir sistemin uyarı mesajı görüntüleniyor veya sesli uyarı veriliyorsa, Kör Nokta Çarpışmayı Önleme Yardımcısı uyarı mesajı görülmeyebilir ve sesli uyarı verilmeyebilir.
- Bulduğunuz ortam gürültülü ise Kör Nokta Çarpışmayı Önleme Yardımcısının uyarı sesini duyamabilirsiniz.
- Eğer sürücü bir çarpışmayı önlemek için fren yaparsa, Kör Nokta Çarpışmayı Önleme Yardımcısı devreye girmeyebilir.
- Kör Nokta Çarpışmayı Önleme Yardımcısı çalıştığı zaman, sürücü gaz pedalına fazla bastığında sistemin frenleme kontrolü otomatik olarak devreden çıkar.
- Kör Nokta Çarpışmayı Önleme Yardımcısının çalışması sırasında araç aniden durarak yolcuların yaralanmasına ve serbest halde bulunan nesnelerin hareket etmesine yol açabilir. Emniyet kemerini her zaman takınız ve serbest halde bulunan nesnelere daima güvenli şekilde tutunuz.
- Kör Nokta Çarpışmayı Önleme Yardımcısında bir problem olsa dahi aracın temel direksiyon ve frenleme işlevi düzgün bir şekilde çalışır.
- Kör Nokta Çarpışmayı Önleme Yardımcısı her durumda devreye girmez ve tüm çarpışmaları önleyemez.

- Yol ve sürüş koşullarına bağlı olarak, Kör Nokta Çarpışmayı Önleme Yardımcısı sürücüyü geç uyarabilir veya hiç uyarımayabilir.
- Sürücü her zaman aracın kontrolünü muhafaza etmelidir. Kör Nokta Çarpışmayı Önleme Yardımcısına bağlı kalmayın. Güvenli bir frenleme mesafesini muhafaza ediniz ve gerekirse aracın hızını azaltmak için fren pedalına basınız veya aracı durdurunuz.
- Kör Nokta Çarpışmayı Önleme Yardımcısını kesinlikle insanlar, hayvanlar, nesnelere vs. üzerinde kullanmayınız. Bu durum ciddi bir yaralanmaya veya ölüme sebebiyet verebilir.

## UYARI

Elektronik Denge Kontrolünün (ESC) durumuna bağlı olarak fren kontrolü doğru bir biçimde devreye girmeyebilir.

Şu durumlarda yalnızca uyarı verilir:

- Elektronik Denge Kontrolü (ESC) gösterge lambası yandığında
- Elektronik Denge Kontrolü (ESC) farklı bir fonksiyonda devredeyken

## Kör Nokta Çarpışmayı Önleme Yardımcısı arızası ve sınırlamaları

### **Kör Nokta Çarpışmayı Önleme Yardımcısı arızası**



Kör Nokta Çarpışma Uyarısı sisteminin doğru bir biçimde çalışmaması durumunda, "**Sürücü Asistan Sistemini kontrol edin**" uyarı mesajı gösterge panelinde birkaç saniye görünür ve gösterge panelinde ana (Δ) gösterge lambası yanar. Bu durum gerçekleşirse, aracınızı HYUNDAI yetkili servisine kontrol ettirmenizi öneririz.



Dış dikiz aynası gösterge lambası düzgün çalışmadığında, gösterge panelinde "**Yan ayna gösterge lambasını kontrol edin**" (veya "**Yan ayna uyarı sembolünü kontrol edin**") mesajı birkaç saniye için görünür ve gösterge panelinde ana (Δ) gösterge lambası yanar. Bu durum gerçekleşirse, aracınızı HYUNDAI yetkili servisine kontrol ettirmenizi öneririz.

### **Kör Nokta Çarpışmayı Önleme Yardımcısı devre dışı bırakıldı**



Arka köşe radarının çevresindeki arka tamponun kar veya yağmur gibi yabancı maddelerle kaplanması veya römork veya taşıyıcı monte edilmesi durumunda, algılama performansı düşebilir ve Kör Nokta Çarpışmayı Önleme Yardımcısı sistemi geçici olarak sınırlanabilir veya devre dışı kalabilir.

Bu durumda "**Sürücü Asistan Sistemi kısıtlandı. Radar bloke**" uyarı mesajı gösterge panelinde görülür.

Kör Nokta Çarpışmayı Önleme Yardımcısı bu tür yabancı maddeler veya römork vs. kaldırılıp araç yeniden çalıştırıldığında düzgün şekilde çalışacaktır.

Eğer Kör Nokta Çarpışmayı Önleme Yardımcısı yabancı madde kaldırıldıktan sonra düzgün şekilde çalışmıyorsa, aracınızın HYUNDAI yetkili servisi tarafından kontrol edilmesini öneririz.

### ⚠ UYARI

- Gösterge panelinde ilgili bir uyarı görülmemesine rağmen Kör Nokta Çarpışmayı Önleme Yardımcısı Kontrolü düzgün çalışmıyor olabilir.
- Kör Nokta Çarpışmayı Önleme Yardımcısı, araç çalıştırıldıktan hemen sonra herhangi bir nesnenin algılanmadığı veya araç çalıştırıldıktan hemen sonra yabancı bir cismin algılama sensörünü engellediği alanlarda (açık arazi v.b.) doğru çalışmayabilir.

### ⚠ DİKKAT

Bir römork, portbagaj, vb. takarken Kör Nokta Çarpışmayı Önleme Yardımcısını kapatın. Bitirdiğiniz zaman Kör Nokta Çarpışmayı Önleme Yardımcısı Sistemini açınız.

### **Kör Nokta Çarpışmayı Önleme Yardımcısına İlişkin Sınırlamalar (BCA)**

Şu durumlarda, Kör Nokta Çarpışmayı Önleme Yardımcısı düzgün çalışmayabilir veya beklenmedik şekillerde çalışabilir:

- Şiddetli kar, şiddetli yağmur vs. gibi olumsuz hava koşullarının olması
- Arka köşe radarı kar, yağmur, kir, vb. ile kaplanmış.
- Arka köşe radarının çevresindeki sıcaklık yüksek veya düşük
- Bir karayolu rampasında sürüş
- Döşenmiş yolda (veya dış zeminde) normalde olmaması gereken metalik bir malzeme (örneğin genellikle demiryolu inşası sebebiyle) kalmış olabilir.
- Aracın yanında gürültü önleme bariyerleri, korkuluklar, ayırıcı bariyerler, giriş bariyerleri, sokak lambaları, işaretler, tüneller, duvarlar, vb. (çift binalar dahil) gibi sabit bir engel var
- Az sayıda araç veya yapının bulunduğu geniş alanlarda (örn. çöl, çayırılık, banliyö, vb.) sürüş
- Ağaçların veya otların fazla büyüdüğü dar bir yoldan geçiyorsanız
- Yoldaki bir su birikintisi gibi, ıslak bir yol zemininde sürüş
- Diğer araçlar aracınızın arkasına çok yakın seyrediyor veya diğer araç aracınızın çok yakınından geçiyor
- Diğer aracın hızı sizi kısa sürede geçecek kadar yüksek
- Aracınız diğer bir aracın yanından geçiyor
- Aracınız şerit değiştiriyor
- Aracınız yanınızdaki araç ile aynı anda çalışmış ve hızlanmış

- Yan şeritteki araç sizden iki şerit uzağa gittiğinde veya sizden iki şerit uzaktaki bir araç hemen yanınızdaki şeride girdiğinde.
- Arka köşe radarı civarına bir römork, taşıyıcı araç veya diğer bir ekipman takılması
- Arka köşe radarının etrafındaki tampon bir tampon çıkartması, tampon koruyucu, bisiklet taşıma aparatı, vb. gibi nesnelere kapanmış
- Arka köşe radarının etrafındaki tampon darbe almış, hasar görmüş veya radar yerinden çıkmış
- Ağır yük, anormal lastik basıncı, vb. nedeniyle aracınızın yüksekliği düşük veya fazla

Aşağıdaki nesnelere algılandığı zaman, Kör Nokta Çarpışmayı Önleme Yardımcısı düzgün çalışmayabilir veya beklenmedik şekillerde çalışabilir:

- Bir motosiklet veya bisiklet algılandığında
- Düz yataklı römork gibi bir araç algılandığında
- Otobüs veya kamyon gibi bir araç algılandığında
- Bir yaya, hayvan, alışveriş arabası veya bebek puseti gibi hareket eden bir engel algılandığında
- Spor araba gibi yüksek olmayan bir araç algılandığında

Aşağıdaki koşullarda fren kontrolü çalışmayabilir, sürücünün dikkatli olması gerekir:

- Bozuk veya kasisli bir yolda ya da beton yama üzerinde giderken araçta sert titreşim olduğunda
- Kar, su birikintisi, buz, vb. nedeniyle kayganlaşmış bir zeminde giderken
- Lastik basıncı düşük olduğunda veya lastik hasar görmüşse
- Fren sistemi modifiye edilmişse
- Araç ani şerit değişiklikleri yaparsa.

### **i** Bilgilendirme

Ön görüş kamerası sınırlamaları hakkında daha fazla bilgi için bu bölümdeki "Ön Çarpışma Önleme Yardımcısı (FCA) (Sadece ön görüş kamerası)" ve "Şeritte Tutma Yardımcısı (LKA)" konusuna bakınız.

### **!** UYARI

- **Virajda sürüş sırasında**



Kör Nokta Çarpışmayı Önleme Yardımcısı, virajlı bir yolda sürüş sırasında doğru çalışmayabilir. Sistem yan şeritteki aracı algılayamayabilir.

Araç kullanırken, daima yol ve sürüş koşullarına dikkat ediniz.

Kör Nokta Çarpışmayı Önleme Yardımcısı, virajlı bir yolda sürüş sırasında doğru çalışmayabilir. Fonksiyon, aynı şeritteki bir aracı algılayabilir.

Araç kullanırken, daima yol ve sürüş koşullarına dikkat ediniz.

- Eğimli bir yolda sürüş

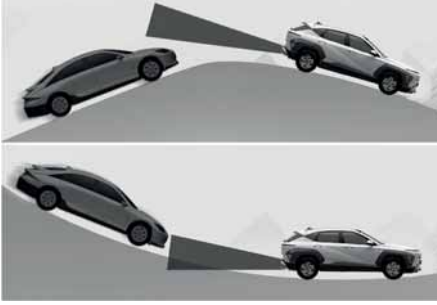

Kör Nokta Çarpışmayı Önleme Yardımcısı, eğimli bir yolda sürüş sırasında doğru çalışmayabilir. Fonksiyon yan şeritteki aracı tespit edemeyebilir veya yeri veya binayı doğru algılayamayabilir. Aracı kullanırken, daima yol ve sürüş koşullarına dikkat ediniz.

- Yolun birleştiği / bölündüğü yerlerde sürüş sırasında



Kör Nokta Çarpışmayı Önleme Yardımcısı, yolun birleştiği veya bölündüğü noktalarda sürüş sırasında doğru çalışmayabilir. Sistem yan şeritteki aracı algılayamayabilir.

Aracı kullanırken, daima yol ve sürüş koşullarına dikkat ediniz.

- Şerit yüksekliklerinin farklı olduğu yerlerde sürerken

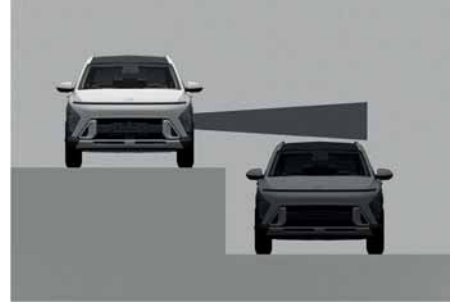

Şerit yüksekliklerinin farklı olduğu yerlerde sürerken Kör Nokta Çarpışmayı Önleme Yardımcısı düzgün çalışmayabilir. Sistem şerit yüksekliklerinin farklı olduğu yollardaki aracı tespit edemeyebilir (örn. kavşak alt geçitlerinde, kademeli ayrılmış kavşaklarda, vs.).

Aracı kullanırken, daima yol ve sürüş koşullarına dikkat ediniz.

### ⚠ UYARI

- Bir römork veya başka bir araç çekerken, Kör Nokta Çarpışmayı Önleme Yardımcısını mutlaka kapatınız.
- Kör Nokta Çarpışmayı Önleme Yardım Sistemi, güçlü elektromanyetik dalgaların etkisi altında düzgün çalışmayabilir.
- Kör Nokta Çarpışmayı Önleme Yardımcısı, araç çalıştırıldıktan ya da ön görüş kamerası veya arka köşe radarları başlatıldıktan sonraki yaklaşık 3 saniye boyunca devreye girmeyebilir.

## Güvenli Çıkış Uyarısı (SEW)

+Varsa



Aracınız dururken, Güvenli Çıkış Uyarısı aracınızın arka köşesine yaklaşan bir araç tespit ederse ve bir yolcu bu esnada kapıyı açarsa, Güvenli Çıkış Uyarısı bir çarpışmayı önlemeye yardımcı olmak için sizi bir uyarı mesajı ve uyarı sesiyle uyartabilir.

### ⚠ DİKKAT

Uyarı zamanlaması yüksek hızla yaklaşan aracın hızına bağlı olarak değişebilir.

## Algılama sensörü



[A] Arka köşe radarı

Algılama sensörlerinin yerlerini detaylı olarak görmek için yukarıdaki çizime bakınız.

### ⚠ DİKKAT

Arka köşe radarlarına ilişkin önlemler hakkında daha fazla bilgi için bu bölümdeki "Kör Nokta Çarpışmayı Önleme Yardımcısı (BCA)" konusuna bakınız.

## Güvenli Çıkış Uyarısı ayarları

### Güvenli Çıkış Uyarısı

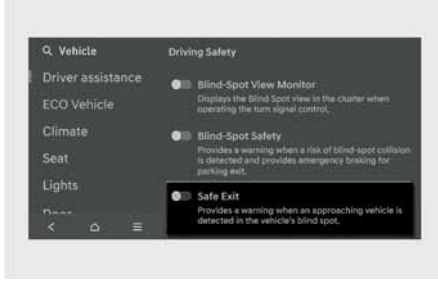

Güvenli Çıkış Uyarısı sistemini etkinleştirmek için motor çalışır durumdayken Ayarlar menüsünden **'Sürücü Asistanı > Kör Nokta Emniyeti > Güvenli Çıkış'** seçeneğini seçiniz, fonksiyonu devre dışı bırakmak için seçimi kaldırınız.

#### **UYARI**

Şoför her zaman çevresindekilerin farkında ve dikkatli olmalıdır. "**Güvenli Çıkış Uyarısı**" seçimi kaldırılırsa, Güvenli Çıkış Uyarısı size yardımcı olamaz.

#### **Bilgilendirme**

Araç yeniden çalıştırıldığında, Güvenli Çıkış Uyarısı son uyarı korunur.

## Uyarı yöntemleri

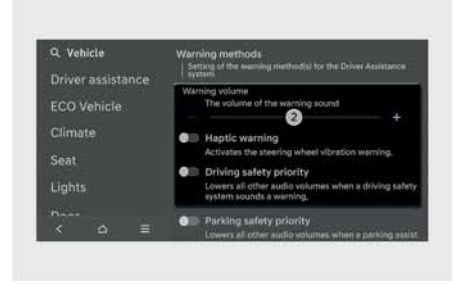

Uyarı Yöntemleri araç çalışırken ayarlanabilir.

- **Uyarı sesi seviyesi:** Bilgi ve eğlence sisteminde ayarlar menüsünden **Ayarlar > Araç > Sürücü asistanı > Uyarı yöntemleri > Uyarı Sesi Seviyesi** seçerek uyarı sesini değiştirebilirsiniz.

Uyarı sesi seviyesini '0' olarak ayarlasanız bile, uyarı sesi '1' olarak ayarlanan ses seviyesinde çalacaktır (varsa).

- **Dokunsal uyarı:** Bilgi ve eğlence sisteminde ayarlar menüsünden **Ayarlar > Araç > Sürücü asistanı > Uyarı yöntemleri > Dokunsal uyarı** seçenekleri yordamıyla dokunsal uyarıyı ayarlayabilirsiniz (varsa).
- **Sürüş güvenliği önceliği:** Bilgi ve eğlence sisteminde ayarlar menüsünden **Ayarlar > Araç > Sürücü asistanı > Uyarı yöntemleri > Sürüş güvenliği önceliği** seçiniz.

**Sürüş Güvenliği Önceliği** seçilirse, güvenli sürüş uyarısı alındığında araç diğer tüm ses düzeylerini azaltır.

## *i* Bilgilendirme

- Uyarı Yöntemlerini değiştirirseniz, diğer Sürücü Destek sistemlerinin Uyarı Yöntemleri de değişebilir.
- Uyarı sesi '0' iken dokunsal uyarıyı kapatırsanız, uyarı sesi açılır ve seviye '2' olarak ayarlanır.
- Dokunsal uyarı kapalıyken uyarı sesi seviyesini '0' olarak ayarlarsanız, dokunsal uyarı açılır.
- Araç yeniden çalıştırıldığında, Uyarı Yöntemleri son ayarı korunur.
- Ayar menüsü araç özelliklerine uygun şekilde mevcut olmayabilir.

## Güvenli Çıkış Uyarısının Çalışması

### Güvenli Çıkış Uyarısı

#### Araçtan çıkarken çarpma uyarısı



- Arkadan yaklaşan bir araç tespit edildiği sırada herhangi bir kapı açılırsa, göstergede panelinde '**Trafığe dikkat edin**' uyarı mesajı belirecek ve sesli bir uyarı verilecektir.
- Güvenli Çıkış Uyarısı, aracınızın hızı 3 km/saatin altında, arkadan yaklaşan aracın hızı ise 6 km/saatin üstünde olduğunda devreye girer.

## ⚠ UYARI

Güvenli Çıkış Uyarısı kullanırken aşağıdaki önlemleri alınız:

- Güvenliğiniz için, aracı güvenli bir alanda park ettikten sonra ayarlarınızı değiştiriniz.
- Başka bir sistemin uyarı mesajı görünülüyor veya sesli uyarı veriliyorsa, Güvenli Çıkış Uyarısı mesajı görülmeyebilir ve sesli uyarı verilmeyebilir.
- Bulduğunuz ortam gürültülü ise Güvenli Çıkış Uyarısı sesini duyamayabilirsiniz.
- Güvenli Çıkış Uyarısı her durumda devreye girmez ve tüm çarpışmaları önleyemez.
- Yol ve sürüş koşullarına bağlı olarak, Güvenli Çıkış Uyarısı sürücüyü geç uyarabilir veya hiç uyardırmayabilir. Her zaman aracın etrafını kontrol edin.
- Sürücü ve yolcular, araçtan çıkarken oluşabilecek kazalardan sorumludur. Araçtan çıktığınızda her zaman etrafı kontrol edin.

## i Bilgilendirme

- Araç kapatıldıktan sonra, Güvenli Çıkış Uyarısı yaklaşık 3 dakika çalışır ancak kapılar kilitlendiği zaman durur.
- Gösterge panelindeki görseller ve renkler gösterge paneli tipine veya seçilen temaya göre değişebilir.

## Güvenli Çıkış Uyarısı arızası ve sınırlamaları

### Güvenli Çıkış Uyarısı arızası



Güvenli Çıkış Uyarısı sisteminin doğru bir biçimde çalışmaması durumunda, "**Sürücü Asistan Sistemini kontrol edin**" uyarı mesajı gösterge panelinde birkaç saniye görünür ve gösterge panelinde ana (Δ) gösterge lambası yanar. Bu durum gerçekleşirse, aracınızı HYUNDAI yetkili servisine kontrol ettirmenizi öneririz.



Dış dikiz aynası gösterge lambası düzgün çalışmadığında, gösterge panelinde "**Yan ayna uyarı sembolünü kontrol edin**" mesajı birkaç saniye için görünür ve gösterge panelinde ana (Δ) gösterge lambası yanar. Bu durum gerçekleşirse, aracınızı HYUNDAI yetkili servisine kontrol ettirmenizi öneririz.

## Güvenli Çıkış Uyarısı devre dışı bırakıldı



Arka köşe radarının çevresindeki arka tamponun kar veya yağmur gibi yabancı maddelerle kaplanması veya römork veya taşıyıcı monte edilmesi durumunda, algılama performansı düşebilir ve Güvenli Çıkış Uyarısı geçici olarak sınırlanabilir veya devre dışı kalabilir.

Bu durumda "**Sürücü Asistan Sistemi kısıtlandı. Radar bloke**" uyarı mesajı gösterge panelinde görülür.

Güvenli Çıkış Uyarısı sistemi bu tür yabancı maddeler veya römork vs. kaldırılıp araç yeniden çalıştırıldığında düzgün şekilde çalışacaktır.

Eğer Güvenli Çıkış Uyarısı yabancı madde kaldırıldıktan sonra doğru şekilde çalışmıyorsa, aracınızın yetkili HYUNDAI servisi tarafından kontrol edilmesini öneririz.

### ! UYARI

- Gösterge panelinde ilgili bir uyarı görüntülenmemesine rağmen Güvenli Çıkış Uyarısı düzgün çalışmıyor olabilir.
- Güvenli Çıkış Uyarısı, araç çalıştırdıktan hemen sonra herhangi bir nesnenin algılanmadığı veya araç çalıştırıldıktan hemen sonra yabancı bir cismin algılama sensörünü engellediği alanlarda (açık arazi v.b.) doğru çalışmayabilir.

### ! DİKKAT

Bir römork, portbagaj, vb. takarken Güvenli Çıkış Uyarısı Sistemini kapatınız. Bitirdiğiniz zaman Güvenli Çıkış Uyarısı Sistemini açınız.

### Güvenli Çıkış Uyarısına ilişkin sınırlamalar

Şu durumlarda, Güvenli Çıkış Uyarısı düzgün çalışmayabilir veya beklenmedik şekillerde çalışabilir:

- Ağaçlar veya bitkilerin fazla büyümüş olduğu yerlerde araçtan çıkma
- Yolun ıslak olduğu yerlerde araçtan çıkma
- Yaklaşan aracın hızı çok yüksek veya çok yavaş

### i Bilgilendirme

Arka köşe radarına ilişkin sınırlamalar hakkında daha fazla bilgi için bu bölümdeki "Kör Nokta Çarpışmayı Önleme Yardımcısı (BCA)" konusuna bakınız.

### ! UYARI

- Güvenli Çıkış Uyarısı, güçlü elektromanyetik dalgaların etkisi altında düzgün çalışmayabilir.
- Güvenli Çıkış Uyarısı, araç çalıştırdıktan veya arka köşe radarları başlatıldıktan sonraki yaklaşık 3 saniye boyunca çalışmayabilir.
- Radar görüş alanı engelliyken veya radar arızalıyken araç kapatılıp yeniden çalıştırılırsa bu koşul devam eder. Bu nedenle Güvenli Çıkış Uyarısı düzgün çalışmayabilir.

## Hız Limitleyici (MSLA)

Varsa



- (1) Hız Limitleyici göstergesi  
(2) Ayarlanan hız

Belirli bir hızın üzerine çıkmayı istemediğiniz zaman, hız sınırını ayarlayabilirsiniz.

Aracınız ayarlanan hızı aşarsa, Hız Limitleyici devreye girer ve hızı limitlerin içerisine girene kadar düşürür (ayarlanmış hız sınırı yanıp söner ve sesli alarm duyulur).

## Hız Limitleyici'nin çalışması

### Hız sınırının ayarlanması

1. Ayarlamak istediğiniz hızda seyrederken Sürüş Yardımı (LD) düğmesini basılı tutunuz. Gösterge panelinde Hız Limitleyici (LIMIT) gösterge ışığı yanar.



2. Düğmeyi + için yukarıya, - için aşağıya itiniz ve istenen hız geldiğinde serbest bırakınız.

Düğmeyi + için yukarıya, - için aşağıya doğru basılı tutun. Hız değeri önce 10'un en yakın katına yükselir veya düşer, ardından 10 km/saat aralıklarla artırılır veya azaltılır.



3. Ayarlanmış hız sınırı, gösterge panelinde gösterilir.

Önceden ayarlanmış hız sınırının üzerine çıkmak isterseniz, gaz pedalına baskı noktasının ötesinde basarak roketleme fonksiyonunu etkinleştiriniz.

Ayarlanmış hız sınırı yanıp söner ve aracın hızı sınır dahiline girinceye kadar uyarı sistemi çalışır.



### **i** Bilgilendirme

- Gaz pedalına baskı noktasının ötesinde basılmadığı sürece, araç ayarlanan hız sınırını korur.
- Gaz pedalına baskı noktasının ötesinde basıldığında, vites düşürme fonksiyonundan bir tıklama sesi gelebilir.

### **Hız Limitleyicinin geçici olarak duraklatılması**



Ayarlanmış hız sınırını geçici olarak devre dışı bırakmak için **LIMIT OFF** düğmesine basınız. Ayarlanmış hız sınırı devre dışı kalır, ancak Hız sınırı (**LIMIT**) göstergesi yanmaya devam eder.

### **Hız Limitleyicinin tekrar etkinleştirilmesi**

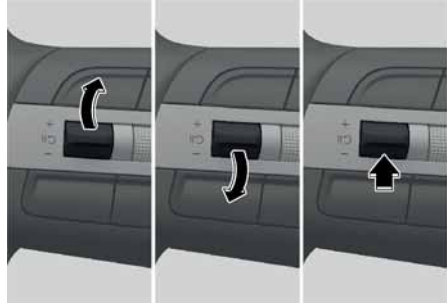

Sistem duraklatıldıktan sonra Hız Limitleyici'yi tekrar etkinleştirmek için +, - veya **LIMIT ON** düğmesini çalıştırınız.

Yukarı doğru + veya aşağı doğru - düğmesine bastığınızda, araç hızı gösterge panelinde yazan hıza ayarlanır.

**LIMIT ON** düğmesine bastığınızda, araç hızı önceden ayarlanmış hıza geri döner.

## Hız Limitleyicinin Kapatılması



Hız Limitleyicisini kapatmak için Sürüş Yardımı (C) düğmesine basınız. Hız Limitleyicisi (S) göstergesi söner.

Hız Limitleyicisini kullanmadığınız durumlarda kapatmak için mutlaka Sürüş Yardımı (C) düğmesine basınız.

### ⚠ UYARI

Hız Limitleyicisini kullanırken aşağıdaki önlemleri alınız:

- Araç hızını her zaman ülkenizdeki hız sınırına göre ayarlayınız.
- Yanlışlıkla bir hız sınırı belirlememek için, sistem kullanımda olmadığında Hız Limitleyici'yi kapalı tutunuz. Hız Limitleyicisi (S) göstergesinin kapalı olduğundan emin olun.
- Hız Limitleyici, doğru ve güvenli sürüşün yerine geçmez. Sürücü, beklenmeyen ve ani durumlarından kaçınmak için daima dikkatli araç kullanmak zorunluğundadır. Yol koşullarına her zaman dikkat ediniz.

## Akıllı Hız Limitleyicisi (ISLA) (Avrupa için)

+Varsa

Akıllı Hız Limitleyicisi, algılanan yol işaretlerinden gelen bilgileri kullanır ve sizi hız limiti hakkında bilgilendirmek ve sürüşünüz sırasında hız limiti içinde kalmanıza yardımcı olmak için navigasyon sistemi verilerini kullanır.

### ⚠ DİKKAT

- Fonksiyonun başka ülkelerde kullanılması durumunda, Akıllı Hız Limitleyicisi düzgün çalışmayabilir.
- Aracınıza navigasyon cihazı takılırsa, Akıllı Hız Limitleyicisi özelliğinin düzgün çalışması için navigasyon cihazının düzenli olarak güncellenmesi gerekir.
- Yazılım güncellemelerinden sonra bilgi ve eğlence sistemi değişebilir. Daha fazla bilgi için, bilgi ve eğlence sistemi birlikte verilen kılavuza ve hızlı başvuru kılavuzuna bakınız.

## Algılama sensörü



[A] Ön görüş kamerası

Algılama sensörünün yerlerini detaylı olarak görmek için yukarıdaki çizime bakınız.

### ⚠ DİKKAT

Ön görüş kamerası önlemleri hakkında daha fazla bilgi için bu bölümdeki "Ön Çarpışma Önleme Yardımcısı (FCA) (Sadece ön görüş kamerası)" konusuna bakınız.

## Akıllı Hız Limitleyicisi ayarları

### Hız Sınırı

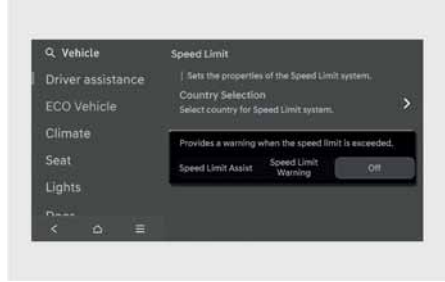

İşlevlerin her birini ayarlamak için araç çalışır durumdayken, ayarlar menüsünden **Ayarlar > Araç > Sürücü asistanı > Hız sınırı** seçeneğini seçiniz veya seçimi kaldırınız.

- **Ülke Seçimi:** Navigasyon sistemi kullanılamıyorsa, hız limitini ayarlamak için ülkeyi manuel olarak seçebilirsiniz.
- **Hız Limitleyici Asistanı:** Akıllı Hız Limitleyicisi sürücüyü hız sınırı ve diğer yol işaretleri konusunda bilgilendirir. Akıllı Hız Limitleyicisi ayrıca, sürücünün hız sınırı içinde kalmasını sağlamak için sürücüye Hız Limitleyicinin ve/veya Akıllı Hız Sabitleyicinin hızını değiştirmesini bildirir.
- **Hız Sınırı Uyarısı:** Akıllı Hız Limitleyicisi sürücüyü hız sınırı konusunda bilgilendirir. Bunun yanında Akıllı Hız Limitleyicisi, aracın hız sınırı üstünde bir hızla kullanılması durumunda sürücüyü uyarır.
- **Off:** Akıllı Hız Limitleyicisi kapanır. (⊖) gösterge lambası yanar.

## ⚠ UYARI

- Güvenliğiniz için, Ayarlarınızı mutlaka aracı güvenli bir alanda park ettikten sonra değiştirin.
- Akıllı Hız Limitleyicisi, doğru ve güvenli sürüşün yerine geçmez. Sürücü, beklenmeyen ve ani durumlarından kaçınmak için daima dikkatli araç kullanmak zorunluluğundadır. Yol koşullarına her zaman dikkat ediniz.

## Uyarı Yöntemleri

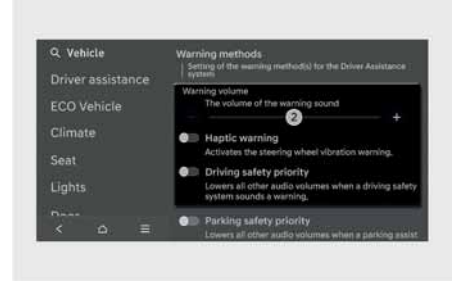

Uyarı Yöntemleri araç çalışırken ayarlanabilir.

- **Uyarı sesi seviyesi:** Bilgi ve eğlence sisteminde ayarlar menüsünden **Ayarlar > Araç > Sürücü asistanı > Uyarı yöntemleri > Uyarı Sesi Seviyesi** seçerek uyarı sesini değiştirebilirsiniz.

Uyarı sesi seviyesini '0' olarak ayarlasanız bile, uyarı sesi '1' olarak ayarlanan ses seviyesinde çalacaktır (varsa).

- **Sürüş güvenliği önceliği:** Bilgi ve eğlence sisteminde ayarlar menüsünden **Ayarlar > Araç > Sürücü asistanı > Uyarı yöntemleri > Sürüş güvenliği önceliği** seçiniz.

**Sürüş Güvenliği Önceliği** seçilirse, güvenli sürüş uyarısı alındığında araç diğer tüm ses düzeylerini azaltır.

## i Bilgilendirme

- Uyarı Yöntemlerini değiştirdiyseniz, diğer Sürücü Destek sistemlerinin Uyarı Yöntemleri de değişebilir.
- Araç yeniden çalıştırıldığında, Uyarı Yöntemleri son ayarı korunur.
- Ayar menüsü araç özelliklerine uygun şekilde mevcut olmayabilir.

## Akıllı Hız Limitleyicisi'nin çalışması

### Uyarı ve kontrol

Akıllı Hız Limitleyicisi, 'Hız sınırını göstermek', 'Aşırı hız uyarısı yapmak' ve 'Ayarlanmış hızı değiştirmek' yoluyla uyarır ve aracı kontrol eder.

### Hız sınırını göstermek



Hız sınırı bilgisi, gösterge panelinde gösterilir.

### **i** Bilgilendirme

- Yoldaki hız sınırı bilgisi algılanmazsa ekranda "---" işareti görülür. Yol işaretlerinin algılanmasında güçlük yaşıyorsanız lütfen "Akıllı Hız Limitleyicisine ilişkin sınırlamalar" bölümünü inceleyiniz.
- Akıllı Hız Limitleyicisi, hız sınırının yanı sıra diğer yol işareti bilgilerini de sağlar. Sağlanan ek yol işareti bilgileri, ülkenize göre farklılık gösterebilir.
- Hız sınırı veya öndeki aracı geçme kısıtlaması işaretinin altında gösterilen ek işaret, işarete uyulması gereken koşulu ifade eder. Ek işaretin tanınmaması durumunda, işaret boş gösterilir.
- Gösterge panelindeki görseller ve renkler panel tipine veya seçilen temaya göre değişebilir.

### Aşırı hız uyarısı



Gösterilen hız sınırının üstünde bir hızda seyir sırasında, kırmızı hız sınırı göstergesi yanıp söner ve sesli uyarır.

### Ayarlanmış hızı değiştirme



Hız Limitleyici veya Akıllı Hız Sabitleyici devredeyken yolun hız sınırının değişmesi durumunda, sürücüye ayarlanmış hızın değiştirilmesi gerektiği yukarı veya aşağı ok işareti ile gösterilir. Bu durumda sürücü, direksiyon simidindeki + veya - tuşuna basarak, ayarlanan hızı hız sınırına göre değiştirebilir.

## Ayarlanan Hızı Otomatik Deęiřtirme (Navigasyon varsa)



Hız Limitleyici veya Akıllı Hız Sabitleyici aracın hızını hız limitine göre belirlenmesine yardımcı olur. Seyir hızı, hız limiti ile aynıysa hız limiti deęiřtiğinde araç kendi hızını otomatik olarak deęiřtirir. Bu fonksiyon hız limiti 70 km/s veya daha fazla olan yollarda alıřır. Bu fonksiyon devreyken, seyir hızı gsterge panelinde yeřil renkte grlr.

### ⚠ UYARI

- Ayarlanmış hızı yolun hız sınırına göre deęiřtirdikten sonra dahi araç, hız sınırından yksek bir hızda srlebilir. Gerekirse, fren pedalına basarak seyir hızınızı dřrnz.
- Yolun hız sınırının 30 km/saatin altında olması durumunda, ayarlanmış hızı deęiřtirme iřlevi alıřmaz.
- Akıllı Hız Limitleyicisi, gsterge panelinde srcnn ayarladığı hız birimlerini kullanarak alıřır. Hız birimi, lkenizde kullanılan hız birimine ayarlanmamıř ise, Akıllı Hız Limitleyicisi dzgn alıřmayabilir.

## i Bilgilendirme

- Hız Limitleyicinin alıřması hakkında daha fazla bilgi iin bu blmdeki “Hız Limitleyici (MSLA)” konusuna bakınız.
- Akıllı Hız Sabitleyicinin alıřması hakkında daha fazla bilgi iin bu blmdeki “Akıllı Hız Sabitleyici Kontrol (SCC)” konusuna bakınız.

## Akıllı Hız Limitleyicisi arızası ve sınırlamaları

### Akıllı Hız Limitleyicisi arızası



Akıllı Hız Limitleyicisi sisteminin doęru bir biimde alıřmaması durumunda, **“Src Asistan Sistemini kontrol edin”** uyarı mesajı gsterge panelinde birkaç saniye grnr ve gsterge panelinde ana (Δ) gsterge lambası ve hız limiti (⊖) gsterge lambası yanar. Bu durum gerekleřirse, aracınızı HYUNDAI yetkili servisine kontrol ettirmenizi neririz.

### Akıllı Hız Limitleyicisi devre dışı bırakıldı



Ön görüş kamerasının bulunduğu ön cam, kar veya yağmur gibi yabancı bir maddeyle kaplı olduğunda, algılama performansı düşebilir ve Akıllı Hız Limitleyicisi Yardımı geçici olarak sınırlanabilir veya devre dışı kalabilir. Bu durumda "**Sürücü Asistan Sistemi kısıtlandı. Kamera bloke**" uyarı mesajı ve hız sınırı (⊖) gösterge lambası gösterge panelinde görülür.

Akıllı Hız Limitleyicisi kar, yağmur veya yabancı maddelerden temizlendiğinde doğru şekilde çalışacaktır.

Eğer Akıllı Hız Limitleyicisi yabancı madde kaldırıldıktan sonra doğru şekilde çalışmıyorsa, aracınızın HYUNDAI yetkili servisi tarafından kontrol edilmesini öneririz.

### UYARI

- Gösterge panelinde uyarı mesajı veya gösterge lambası görünmese dahi, Akıllı Hız Limitleyicisi düzgün çalışmayabilir.
- Kameranın görüş alanı engelliyken veya kamera arızalıyken araç kapatılıp yeniden çalıştırılırsa bu koşul devam eder. Bu durumda Akıllı Hız Limitleyicisi düzgün çalışmayabilir.

### Akıllı Hız Limitleyicisine ilişkin sınırlamalar

Şu durumlarda, Akıllı Hız Limitleyicisi düzgün çalışmayabilir veya beklenmedik şekillerde çalışabilir:

- Yol işaretinin kirlenmiş veya seçilemez olması
- Yağmur, kar, sis vs. gibi olumsuz hava koşulları nedeniyle yol işaretini görmek zor ise
- Yol işareti net değilse veya hasar görmüşse
- Yol işareti, çevredeki nesnelere veya gölgeler nedeniyle kısmen kararmışsa
- Yol işaretleri standartlara uygun değilse
- Yol işareti üzerindeki yazı veya şekil, standarttan farklıysa
- Yol işareti, ana yol ve çıkış yolu arasında veya ayrılan yollar arasında duruyorsa
- Çıkış yolu üzerinde bulunan yol levhasında koşullu yol levhası bulunmuyorsa
- İşaret başka bir araca takılmışsa
- Araçla yol işaretleri arasındaki mesafe çok fazlaysa
- Yol işaretleri çok parlaksa
- Akıllı Hız Limitleyicisi sokak tabelalarındaki veya diğer yol işaretlerindeki sayıları veya şekilleri yanlışlıkla hız sınırı olarak algılırsa
- Sürüş yaptığınız yolun yakınında bir yol levhası algılandıysa
- Yol tabelasının yanında başka trafik levhaları varsa
- Birbirine yakın halde birden çok tabela varsa
- Minimum hız limiti yanlış algılanırsa

- Yolda minimum hız sınırı işareti varsa
- Örneğin bir tünele girerken veya çıkarken ya da bir köprü'nün altından geçerken olduğu gibi, aydınlık aniden değiştiğinde
- Gece saatlerinde veya tünelde farlar yanmadığında veya farların parlaklığı düşük olduğunda
- Güneş ışığı yansıması, sokak lambaları veya karşı yönden gelen araçlar nedeniyle yol işaretleri zor okunuyorsa
- Navigasyon veya GPS bilgilerinde hata varsa
- Sürücü navigasyonun yönlendirmesine uymazsa
- Sürücü aracı navigasyon sistemine henüz girmemiş yeni bir yolda kullanıyorsa.
- Ön görüş kamerasının görüş alanı güneş parlaması ile engelleniyor
- Keskin veya sürekli virajlı bir yolda sürüş sırasında
- Hız kasislerinden geçerken veya dik yokuşlarda inip çıkarken ya da sağa veya sola dönerken
- Araç şiddetli bir şekilde sarsılıyorsa
- Araç yeni açılmış bir yolda kullanılıyorsa
- Sürüş esnasında navigasyonun yazılımı güncelleniyorsa
- Sürüş esnasında navigasyon yeniden başlatılırsa

### UYARI

- Akıllı Hız Limitleyicisi sürücünün yola ait hız sınırına uymasına yardımcı olan ek bir fonksiyondur ve doğru hız sınırını göstermeyebilir veya seyir hızını doğru bir biçimde kontrol etmeyebilir.
- Araç hızını her zaman bölgenizdeki hız sınırına göre ayarlayınız.
- Akıllı Hız Limitleyicisi, araç çalıştırdıktan veya ön kamera başlatıldıktan sonraki 15 saniye boyunca çalışmaya-bilir.

### Bilgilendirme

Ön görüş kamerası sınırlamaları hakkında daha fazla bilgi için bu bölümdeki "Ön Çarpışma Önleme Yardımcısı (FCA) (Sadece ön görüş kamerası)" konusuna bakınız.

## Sürücü Dikkati Uyarısı (DAW)

+Varsa

### Temel fonksiyon

Sürücü Dikkati Uyarısı sürüş esnasında sürüş hızınızı takip eder. Sürücü Dikkati Uyarısı sürücünün dikkat düzeyi belirli bir seviyenin altına düştüğünde güvenli sürüşü sağlamak için bir mola verilmesini önerir.

### Öndeki Araç Kalktı Uyarısı fonksiyonu

Öndeki Araç Kalktı Uyarısı özelliği, önde duran aracın hareket etmeye başladığı algılandığında sürücüyü bilgilendirir.

### Algılama sensörü



[A] Ön görüş kamerası

Seyir halinde sürüş hızı ve öndeki aracın kalkışını algılamaya yardımcı olmak için, ön görüş kamerası bir algılama sensörü olarak kullanılır.

Algılama sensörünün yerlerini detaylı olarak görmek için yukarıdaki çizime bakın.

### ⚠ DİKKAT

- Sürücü Dikkati Uyarısı özelliğini optimum performans düzeyinde tutmak için ön görüş kamerasının her zaman iyi durumda olmasına özen gösteriniz.
- Ön görüş kamerası önlemleri hakkında daha fazla bilgi için bu bölümdeki "Ön Çarpışma Önleme Yardımcısı (FCA) (Sadece ön görüş kamerası)" konusuna bakınız.

## Sürücü Dikkati Uyarısı ayarları

### Öndeki araç kalktı uyarısı

İşlevi kullanmak için araç çalışır durumdayken, bilgi ve eğlence sisteminden **Ayarlar > Araç > Sürücü asistanı > DAW (Sürücü Dikkati Uyarısı)** seçeneğini seçiniz ve **Öndeki Araç Kalktı Uyarısı**'ni etkinleştiriniz.

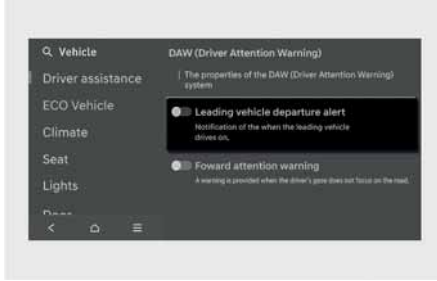

**Öndeki Araç Kalktı Uyarısı** etkinse, bu fonksiyon önde duran aracın hareket etmeye başladığı algılandığında sürücüyü bilgilendirir.

## Sürücü Dikkati Uyarısı'nın çalışması

### Temel fonksiyon

Sürücü Dikkati Uyarısının temel fonksiyonu, sürücüye "**Lütfen mola verin**" uyarısında bulunmaktadır.

### Mola verme



Sürücünün dikkat düzeyi belirli bir seviyenin altına düştüğünde, sürücüye mola vermesini önermek için "**Lütfen mola verin**" mesajı görünecek ve gösterge paneli üzerinde sürücü dikkati (👁) gösterge lambası bir uyarı sesi eşliğinde yanıp sönecektir.

- Sürücü Dikkati Uyarısı, toplam sürüş süresi 4 dakikadan kısa olduğunda veya son mola önerisinin üstünden 4 dakika geçmeden mola önerisinde bulunmaz.
- "**Mola verin**" Aracınızın hızı 0 km/saatin üzerinde olduğunda çalışacaktır.

### ⚠ UYARI

Güvenliğiniz için, aracı güvenli bir alanda park ettikten sonra ayarlarınızı değiştiriniz.

### ⚠ DİKKAT

- Sürücü yorgun hissetmese dahi, sürüş hızı ve davranışına göre Sürücü Dikkati Uyarısı mola önerisi verebilir.
- Sürücü Dikkati Uyarısı tamamlayıcı bir fonksiyondur ve sürücünün dikkat düzeyinin düşük olup olmadığını belirleyemeyebilir.
- Yorgunluk hisseden bir sürücü, Sürücü Dikkati Uyarısı tarafından mola önerisi yapılmamış olsa bile, güvenli bir yerde mola vermelidir.

### i Bilgilendirme

Gösterge paneli ayarları hakkında daha fazla bilgi için 4. bölümdeki "Gösterge paneli" konusuna bakınız.

### Öndeki Araç Kalktı Uyarısı fonksiyonu



Öndeki araç uzaklaşıyor Öndeki duran aracın hareket ettiği algılandığında, Öndeki Araç Kalktı Uyarısı, gösterge panelinde "**Öndeki araç uzaklaşıyor**" mesajını gösterip sesli bir uyarı vererek sürücüyü bilgilendirir.

### ⚠ UYARI

- Başka bir sistemin uyarı mesajı görüntüleniyor veya sesli uyarı veriliyorsa, Öndeki Araç Kalktı Uyarısının uyarı mesajı görülmeyebilir ve sesli uyarı verilmeyebilir.
- Güvenli sürüşten ve aracın kontrolünden sürücü sorumludur.

### ⚠ DİKKAT

- Öndeki Araç Kalktı Uyarısı tamamlayıcı bir fonksiyondur ve öndeki duran araç her hareket ettiğinde sürücüyü bilgilendirmeyebilir.
- Hareket etmeden önce aracın önünü ve yol koşullarını mutlaka kontrol ediniz.

### i Bilgilendirme

Gösterge panelindeki görseller ve renkler ayarlar menüsündeki panel tipine veya seçilen temaya göre değişebilir.

## Sürücü Dikkati Uyarısı arızası ve sınırlamaları

### Sürücü Dikkati Uyarısı arızası



Sürücü Dikkati Uyarısı sisteminin doğru bir biçimde çalışmaması durumunda, "**Sürücü Asistan Sistemini kontrol edin**" uyarı mesajı gösterge panelinde birkaç saniye görünür ve ana (Δ) gösterge lambası ve sürücü dikkati uyarısı (⚠) gösterge lambası gösterge panelinde yanar. Bu durum gerçekleşirse, aracınızı HYUNDAI yetkili servisine kontrol ettirmenizi öneririz.

### Sürücü Dikkati Uyarısı devre dışı bırakıldı



Ön görüş kamerasının bulunduğu ön cam, kar veya yağmur gibi yabancı bir maddeyle kaplı olduğunda, algılama performansı düşebilir ve Sürücü Dikkati Uyarısı geçici olarak sınırlanabilir veya devre dışı kalabilir. Bu durumda "**Sürücü Asistan Sistemi kısıtlandı. Kamera engellendi**" uyarı mesajı, ana (Δ) gösterge lambası ve sürücü dikkati uyarı (⚠) gösterge lambası gösterge panelinde görülür. Sürücü Dikkati Uyarısı kar, yağmur veya yabancı maddelerden temizlendiğinde düzgün şekilde çalışacaktır. Eğer Sürücü Dikkati Uyarısı yabancı madde kaldırıldıktan sonra doğru şekilde çalışmıyorsa, aracınızın yetkili bir HYUNDAI servisi tarafından kontrol edilmesini öneririz.

### ⚠ UYARI

- Araç çalışır duruma getirildikten sonra herhangi bir nesnenin doğru algılanmadığı alanlarda (örneğin; açık arazi) Sürücü Dikkati Uyarısı doğru çalışmayabilir.
- Kameranın görüş alanı engelliyken veya kamera arızalıyken araç kapatılıp yeniden çalıştırılırsa bu koşul devam eder. Bu nedenle Sürücü Dikkati Uyarısı düzgün çalışmayabilir.

### **Sürücü Dikkati Uyarısına ilişkin sınırlamalar**

Aşağıdaki durumlarda Sürücü Dikkati Uyarısı düzgün çalışmayabilir:

- Araç ile sert manevralar yapılırken
- Araç kasıtlı olarak şeritlerin üzerinden sık geçiyorsa
- Araç, Şeritte Tutma Yardımcısı gibi Sürücü Destek sistemlerinin kontrolünde

### **Öndeki Araç Kalktı Uyarısı fonksiyonu**

- **Önünüze aniden bir araç girdiğinde**

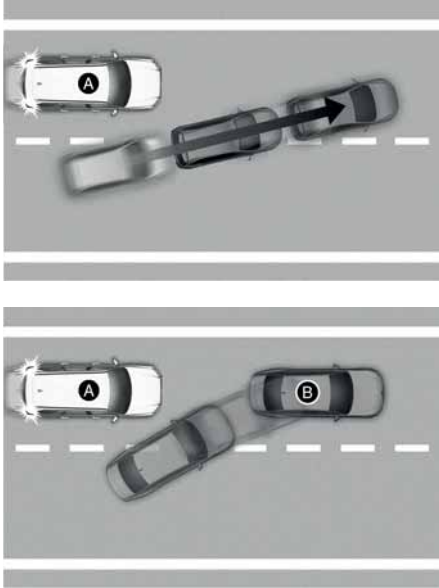

[A] Aracınız,  
[B] Araç önü

Aracınızın önüne aniden bir araç çıktığında, Öndeki Araç Kalktı Uyarısı doğru bir biçimde çalışmayabilir.

- **Öndeki araç ani bir dönüş yaptığında**

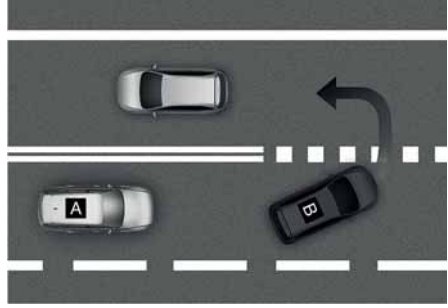

[A] Aracınız,  
[B] Araç önü

Öndeki araç, aniden sola veya sağa dönüş ya da U-dönüşü yaptığında, Öndeki Araç Kalktı Uyarısı doğru bir biçimde çalışmayabilir.

- **Öndeki araç ani kalkış yaptığında**

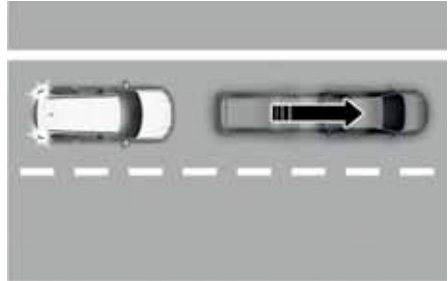

Önünüzdeki aracın aniden kalkması durumunda, Öndeki Araç Kalktı Uyarısı düzgün çalışmayabilir.

- Önünüzdeki araç ile aranızda bir yaya veya bisiklet olduğunda



Önünüzdeki araç ile aranızda yaya(lar) veya bisiklet(ler) varsa, Öndeki Araç Kalktı Uyarısı düzgün çalışmayabilir.

- Park yerinde

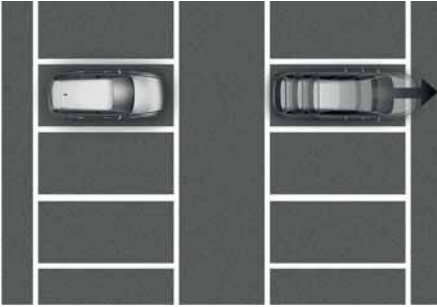

Önünüze park edilmiş bir araç sizden uzaklaştığında, Öndeki Araç Kalktı Uyarısı, park etmiş aracın uzaklaştığını bildirebilir.

- Gişe, kavşak ve benzeri yerlerden geçerken, vb.

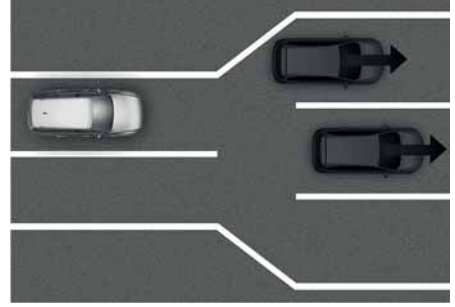

Çok sayıda aracın olduğu bir gişe veya kavşaktan ya da şeritlerin sık sık birleştiği veya ayrıldığı bir yerden geçerken, Öndeki Araç Kalktı Uyarısı düzgün çalışmayabilir.

### ⚠ UYARI

Sürücü Dikkati Uyarısı, araç çalıştırıldıktan veya ön görüş kamerası başlatıldıktan sonraki yaklaşık 15 saniye boyunca çalışmayabilir.

### i Bilgilendirme

Ön görüş kamerası önlemleri hakkında daha fazla bilgi için bu bölümdeki "Ön Çarpışma Önleme Yardımcısı (FCA) (Sadece ön görüş kamerası)" konusuna bakınız.

## Ön Tarafa Dikkat Uyarısı (FAW)

+Varsa

Ön dikkat uyarısı, araç içi kamerayı kullanarak sesli uyarı ve gösterge lambası ile sürüş sırasında sürücünün dikkatinin dağılmasını önlemeye yardımcı olur.

### Algılama sensörü



[A] araç içi kamera

Algılama sensörünün ayrıntılı konumu için yukarıdaki resmi inceleyiniz.

### ⚠ DİKKAT

Ön Dikkat Uyarısı özelliğini optimum performans düzeyinde tutmak için araç içi kameranın her zaman iyi durumda olmasına özen gösteriniz.

## Ön Tarafa Dikkat Uyarısı ayarları

### Ön Tarafa Dikkat Uyarısı

İşlevlerin her birini ayarlamak için araç çalışır durumdayken, bilgi ve eğlence sisteminde ayarlar menüsünden **Ayarlar > Araç > Sürücü asistanı > DAW (Sürücü Dikkati Uyarısı) > Ön Tarafa Dikkat Uyarısı** seçeneğini seçiniz.

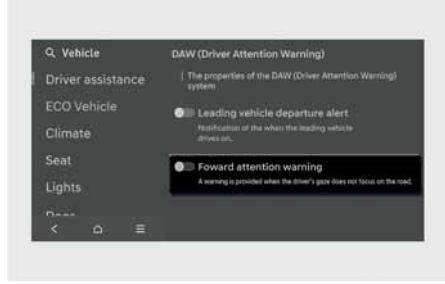

Eğer **Ön dikkat uyarısı** etkinleştirilirse, sürücünün bakışları yola odaklanmadığında işlev sürücüyü uyarır.

## Ön Tarafa Dikkat Uyarısı'nın Çalışması

### Ön Tarafa Dikkat Uyarısı

Ön dikkat uyarısı, sürücünün başka bir yere bakma süresi, gözlerinin kapalı olduğu süre gibi bilgilere bağlı olarak sürücünün yola odaklanıp odaklanmadığını tespit eder. Ön dikkat uyarısı, sürücünün odaklanmadığına karar verirse, yaklaşık 1 saniye boyunca sesli bir uyarı verilir ve uyarı kapanma koşulları yerine gelene kadar gösterge panelinde  gösterge lambası yanar.

#### Uyarı yanar:

- 20 km/sa üzerinde araç sürerken sürücünün bakışları 3 saniye boyunca sürekli olarak yola odaklanmadığında.
- 20 km/sa üzerinde araç sürerken sürücünün bakışları 30 saniye içinde 10 saniye boyunca sürekli olarak yola odaklanmadığında.
- 10 km/sa üzerinde sürerken sürücünün gözleri 3 saniyeden uzun süre kapalı kaldığında.
- 10 km/sa üzerinde sürerken sürücünün gözleri 2 saniyeden uzun süre kapalı kaldığında.

#### Uyarı söner:

Sürücü 2 saniyeden fazla süre kesintisiz öne bakarsa.

### Sürücü Dalgınlığı Dikkat Uyarısı



Sürücü Dalgınlığı Dikkat Uyarısı, sürüş sırasında gözlerinizi takip eder. Sürücünün gözleri sürekli kapalı olduğunda veya sık sık ileriye bakmadığı takdirde, Sürücü Dalgınlığı Dikkat Uyarısı, güvenli sürüşe yardımcı olmak için mola verilmesini önerir. Gösterge panelinde "**Lütfen Mola verin**" uyarı mesajı ve  gösterge lambası belirir ve uyarı kapanma koşulları sağlanana kadar sesli bir uyarı duyulur.

#### Uyarı yanar:

10 km/sa hızın üzerinde sürerken sürücünün gözleri sürekli kapalı olduğunda veya sık sık ileriye bakmadığında.

#### Uyarı söner:

Sürücünün bakışları yola odaklandığında.

### ⚠ UYARI

Başka bir sistemin uyarı mesajı görüntüleniyor veya sesli uyarı veriliyorsa, Ön Tarafa Dikkat Uyarısı mesajı görülmeyebilir ve sesli uyarı verilmeyebilir.

### ⚠ DİKKAT

- Ön Dikkat Uyarısı, sürücü yola odaklanmış olsa bile sürücüyü sürüş tarzı ve sürüş hızı nedeniyle uyarabilir.
- Ön Dikkat Uyarısı tamamlayıcı bir fonksiyondur ve sürücünün dikkatinin dağılık olup olmadığını belirleyemeyebilir.
- Güvenli sürüşten sürücü sorumludur ve her zaman yola odaklanmalıdır.

### i Bilgilendirme

- Ön Dikkat Uyarısı, kaydedilen videoları aracın dışına aktarmaz veya videoyu saklamaz.
- Ön Dikkat Uyarısı için Uyarı Yöntemi değiştirilemez.

## Ön Tarafa Dikkat Uyarısı arızası ve sınırlamaları

### Ön Tarafa Dikkat Uyarısı arızası



Ön Dikkat Uyarısı düzgün çalışmadığında, gösterge panelinde birkaç saniye boyunca "**Ön Dikkat Uyarı sistemini kontrol edin**" uyarı mesajı görünür, gösterge panelinde  gösterge lambası yanar ve Ön tarafa Dikkat Uyarısı düzgün çalışana kadar bir uyarı sesi duyulur. Bu durum gerçekleşirse, aracınızı HYUNDAI yetkili servisine kontrol ettirmenizi öneririz.

## Ön Tarafa Dikkat Uyarısı devre dışı bırakıldı



Araç içi kameranın tam önünde veya sürücü ile kamera arasında belirli bir süre boyunca bir nesne yer aldığı takdirde Ön Dikkat Uyarısı düzgün çalışmayacaktır. Bu durum meydana gelirse, "**Ön Tarafa Dikkat Uyarısı devre dışı bırakıldı. Kamera görüş alanı engellendi**" uyarı mesajı birkaç saniye boyunca gösterge panelinde görünür, gösterge panelinde  gösterge lambası yanar ve Ön Dikkat Uyarısı düzgün çalışana kadar bir uyarı sesi duyulur.

Nesne aradan kaldırılırsa veya kamera sürücünün yüzünü algılayabilirse işlev normal şekilde çalışmaya devam edecektir. Eğer Ön Tarafa Dikkat Uyarısı nesne kaldırıldıktan sonra doğru şekilde çalışmıyorsa, aracınızın yetkili bir HYUNDAI servisi tarafından kontrol edilmesini öneririz.

## ⚠ DİKKAT

- Kameranın yüzeyine veya kameranın çevresine darbe gelmemesine dikkat ediniz. Araç içi kamera hasar görürse Ön Dikkat Uyarısı düzgün çalışmayabilir.
- Sürüş sırasında kameranın üzerine veya önüne herhangi bir şey koymayınız. Araç içi kamera düzgün çalışmayabilir.
- Kamerayı temizlerken, kamera merceğinin yüzeyinde hasar oluşmasını önlemek için yumuşak ve temiz bir bezle siliniz. Ayrıca kameranın yakınında keskin aletler kullanmamalı veya kamerayı temizlemek için kimyasal maddeler kullanmamalısınız.
- Kamerayı ve araç içi kameranın lens çevresini daima temiz ve kuru tutunuz.
- Kameranın yanında bulunan kızılötesi LED'in etrafına, üzerine çıkartma gibi cisimler yapıştırmayınız.

## i Bilgilendirme

- Aşağıdaki durumlarda kamerada iki kırmızı ışık görünebilir:
  - Hava hafif karanlık iken veya gece sürüş sürüşü sırasında,
  - Araç, bir bodrum park yeri, garaj veya tünel gibi, bina içinde ilerliyorken
  - Kamera gövdesi kısmen hasarlıysa

## Ön Tarafa Dikkat Uyarısına ilişkin sınırlamalar

Şu durumlarda, Ön Tarafa Dikkat Uyarısı düzgün şekilde çalışmayabilir veya sistem beklenmedik şekillerde çalışabilir:

- Sürücü güneş gözlüğü, özel gözlük, kızılötesi koruma gözlüğü, ışık kıran gözlükler veya kalın camlı gözlük takıyorsa
- Sürücünün yoğun bir göz makyajı (göz kalemi, rimel, renkli makyaj, takma kirpik) veya göz piercingi varsa
- Sürücünün görüşü saç, şapkası vb. tarafından engelleniyorsa
- Sürücü göz kırıyor veya bir gözüne göz bandı takıyorsa
- Sürücünün yüzü maske, eşarp vb. ile kısmen kapatılmışsa
- Araç dışından gelen ışık sürücünün görüşünü engelliyorsa
- Dışarıdan gelen ışık, güneş ışığı veya kameradan gelen kızılötesi LED ışığı gözlük veya güneş gözlüğü tarafından yansıtılırsa
- Sürücü, yüzünü veya gözünü kameradan gizleyecek şekilde başını çevirir veya indirirse
- Sürücünün başını aşağı yukarı sallaması durumunda veya olumsuz yol koşulları aşırı sallanmalı bir sürüşe sebep olursa
- Sürücü, sürücü koltuğunda yanlış bir konumda oturması durumunda sürücünün yüzü algılanmaz ise
- Sürücü çok uzun veya kısa boylu ise
- Kamera, sürücünün direksiyon simidini tutma şekli sebebiyle engelleniyorsa
- Sürücü koltuğundan gösterge paneline aynı anda ikiden fazla kişi bakıyorsa
- Gülme veya güneş parlaması nedeniyle sürücünün gözlerinin kısılması durumunda
- Sürücünün yüzüne benzer boyutta bir fotoğrafı veya manken sebebiyle yanlış tanıma olursa
- Araçta kızılötesi ışık kullanan başka cihazlar varsa

## Kör Nokta Görüntüleme Ekranı (BVM)

+Varsa

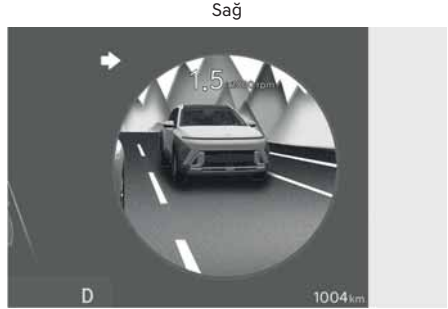

Kör Nokta Görüntüleme Ekranı, güvenli bir şerit değiştirmeye yardımcı olmak için dönüş sinyali verildiğinde aracınızın arka kör nokta alanlarını gösterge panelinde görüntülemek için geniş yan görüş kameralarını kullanır.

## Algılama sensörü



[A] SVM yan görüş kamerası (kamera aynanın alt kısmındadır)

[B] SVM yan görüş kamerası (kamera aynanın alt kısmındadır)

Algılama sensörlerinin yerlerini detaylı olarak görmek için yukarıdaki çizime bakınız.

## Kör Nokta Görüntüleme Ekranı ayarları

### Ayar özellikleri

Kör Nokta Görüntüleme Ekranı özelliğini açmak için, araç çalışırken, bilgi-eğlence sisteminde **Ayarlar > Araç > Sürücü Yardımı > Sürüş Güvenliği** ögesini seçin ve ardından **Kör Nokta Görüntüleme Ekranı** ögesini etkinleştirin.

## Kör Nokta Görüntüleme Ekranı'nın çalışması

Kör Nokta Görüntüleme Ekranı dönüş sinyali çalıştırılıp durdurulduğunda çalışır ve durur.

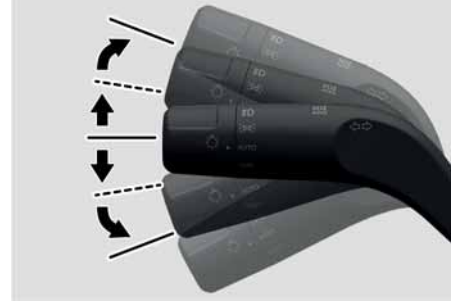

### Çalışma şartları

Sağ veya sol dönüş sinyali çalıştığında, gösterge panelinde o yönün görüntüsü görülür.

### Kapalı koşulları

- Dönüş sinyali kapatıldığında gösterge paneli ekranındaki görüntü de gider.
- Dörtlü flaşörler yanıp sönerken, dönüş sinyalinin durumundan bağımsız olarak Kör Nokta Görüntüleme Ekranı kapanır.
- Gösterge panelinde diğer önemli bilgiler görüntülenirken Kör Nokta Görüntüleme Ekranı kapanabilir.

## Kör Nokta Görüntüleme Ekranı arızası

Kör Nokta Görüntüleme Ekranı düzgün çalışmıyorsa veya gösterge paneli ekranı titriyorsa veya kamera görüntüsü düzgün şekilde görüntülenmiyorsa, aracınızın bir HYUNDAI yetkili servisi tarafından kontrol edilmesini öneririz.

### ! UYARI

- Gösterge paneli ekranındaki görüntü, nesnenin gerçek mesafesinden farklı olabilir. Güvenlik için aracın çevresini doğrudan kontrol etmeyi unutmayınız.
- Kamera merceğini her zaman temiz tutunuz. Mercek yüzeyini yabancı maddelerin kaplaması durumunda, kamera performansı etkilenebilir ve Kör Nokta Görüntüleme Ekranı düzgün şekilde çalışmayabilir.

## Hız Sabitleyici (CC)

+Varsa



- (1) Hız sabitleyici göstergesi
- (2) Ayarlanan hız

Hız Sabitleyici Kontrolü, gaz pedalına basmak zorunda kalmadan aracı 30 km/saatin üzerindeki hızlarda sürmenizi sağlar.

## Hız Sabitleyicinin çalışması

### Ayarlanmış hız

1. 30 km/saat üzerinde olması gereken, istenen hız seviyesine hızlanınız.



2. Ayarlamak istediğiniz hızda seyrederken Sürüş Yardımı düğmesine basın. Gösterge panelinde hız ayarlama ve Cruise (CRUISE) göstergesi yanar.
3. Gaz pedalını serbest bırakınız. Gaz pedalına basılmasa dahi, araç ayarlanmış hızı korur.

## **i** Bilgilendirme

- Araç yokuş-aşağı veya yokuş-yukarı giderken hafif yavaşlayabilir veya hızlanabilir.
- Sürüş Yardımı düğmesi sembolü, aracınızın seçeneğine göre çeşitlilik gösterir.

### **Ayarlanan hızı arttırma**



- + düğmesini yukarı itiniz ve hemen bırakınız. Bu şekilde düğmeye her bastığınızda ayarlanan hız saatte 1 km artar.
- Gösterge panelinde ayarlı hızı izlerken, düğmeyi yukarı (+) itiniz ve bırakmayınız. Ayarlanan hız, önce 10'un en yakın katına çıkarılır ve ardından düğmeye her basıldığında sabitlenen hız saatte 10 km artar.

İstenen hız gösterildiğinde düğmeyi bırakınız, araç bu hızı çıkacaktır.

### **Ayarlanmış hızı azaltma**

- Düğmeyi aşağı (-) itiniz ve hemen bırakınız. Bu şekilde düğmeye her bastığınızda ayarlanan hız saatte 1 km azalır.
- Gösterge panelinde ayarlı hızı izlerken, düğmeyi aşağı (-) itiniz ve bırakmayınız. Ayarlanan hız, önce 10'un en yakın katına düşürülür ve ardından düğmeye her basıldığında sabitlenen hız saatte 10 km azalır.

Muhafaza etmek istediğiniz hızda düğmeyi serbest bırakınız.

### **Geçici olarak hızlanma**

Hız Sabitleyici devredeyken geçici olarak hızlanmak isterseniz gaz pedalına basınız. Ayarlı hızı geri dönmek için, ayağınızı gaz pedalından çekiniz.

Artırdığınız hızda giderken + düğmesini yukarı veya - düğmesini aşağı iterseniz, ayarlanan seyir hızı mevcut artırılmış hız olarak ayarlanır.

### Hız Sabitleyicinin geçici olarak duraklatılması



Aşağıdaki durumlarda Hız Sabitleyici Kontrolü duraklatılır:

- Fren pedalına basıldığında.
- **||** **○** düğmesine basıldığında.
- Vites N (Boş) konuma alındığında.
- Aracın hızı yaklaşık 30 km/saatine altına düşürüldüğünde
- Elektronik Denge Kontrolü (ESC) aktifleşirse.
- Manuel Modda 2. vitese düşüldüğünde.

Ayarlanan hız devre dışı kalır, ancak Hız Sabitleyici Kontrolü (**CRUISE**) göstergesi yanmaya devam eder.

#### **NOT**

Hız Sabitleyici bu kılavuzda bahsedilmeyen bir durumda duraklayacak olursa, aracınızı HYUNDAI yetkili servisine kontrol ettirmenizi öneririz.

### Hız Sabitleyicinin tekrar etkinleştirilmesi

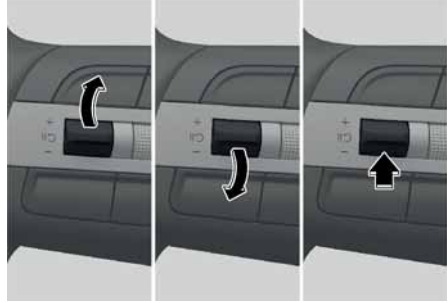

+, - veya **||** **○** düğmesini çalıştırınız.

Yukarı doğru + veya aşağı doğru - düğmesine bastığınızda, araç hızı gösterge panelinde yazan hıza ayarlanır.

**||** **○** düğmesine bastığınızda, araç hızı önceden ayarlanmış hıza geri döner.

Hız Sabitleyici fonksiyonunun çalışmaya kaldığı yerden devam etmesi için araç hızının 30 km/s'nin üzerinde olması gerekir.

#### **! UYARI**

(**||** **○**) düğmesini kullanmadan önce sürüş koşullarını kontrol ediniz. **||** **○** düğmesine bastığınızda sürüş hızı aniden artabilir veya azalabilir.

## Hız Sabitleyicinin Kapatılması



Hız Sabitleyici Kontrolünü kapatmak için Sürüş Yardımı düğmesine basınız. Hız Sabitleyici (CRUISE) göstergesi söner.

Hız Sabitleyici Kontrolünü kullanmadığınız durumlarda kapatmak için mutlaka Sürüş Yardımı düğmesine basınız.

### **i** Bilgilendirme

Aracınızda Hız Limitleyici varsa, Hız Sabitleyici Kontrolünü kapatmak için Sürüş Yardımı düğmesini basılı tutunuz. Ancak, Hız Limitleyici açılacaktır.

### **!** UYARI

Hız Sabitleyici Kontrolünü kullanırken aşağıdaki önlemleri alınız:

- Aracın hızını her zaman ülkenizdeki hız sınırının altına ayarlayınız.
- Hız sınırını istemsiz olarak ayarlamaktan kaçınmak için sistem kullanımında olmadığında Hız Sabitleyici Kontrolünü kapalı tutunuz. Hız Sabitleyici (CRUISE) göstergesinin yanmadığından emin olunuz.
- Hız Sabitleyici Kontrolü, doğru ve güvenli sürüşün yerine geçmez. Sürücü, beklenmeyen ve ani durumlarından kaçınmak için daima dikkatli araç kullanmak zorunluluğundadır.
- Beklenmeyen ve ani durumların olmasını önlemek için, gözünüzü yoldan asla ayırmayınız. Yol koşullarına her zaman dikkat ediniz.
- Aracı sabit hızda tutmanın güvenli olmayabileceği durumlarda, Hız Sabitleyici Kontrolünü kullanmayınız:
  - Ağır trafikte seyrederken veya trafik koşulları sabit hızda sürüşü güçleştirdiğinde
  - Yağmurlu, buzlu veya kar kaplı yollarda sürüş sırasında
  - Tepelik veya rüzgarlı yollarda sürüş sırasında
  - Rüzgarlı bölgelerde sürüş sırasında
  - (Sis, kar, yağmur veya kum fırtınası gibi olumsuz hava koşullarından kaynaklanabilecek) sınırlı görüş alanıyla sürüş sırasında
- Araca bağlı bir römork olduğunda Hız Sabitleyici Kontrolünü kullanmayınız.

## Akıllı Hız Sabitleyici Kontrolü (SCC)

+Varsa

Akıllı Hız Sabitleyici önde bulunan bir aracı algılar ve öndeki araçla olan mesafeyi ve ayarlanan hızı korumaya yardımcı olur.

### Sollama için Hızlanma Yardımı

Akıllı Hız Sabitleyici öndeki bir aracı sollama niyetinizi tespit eder ve hızlanmanıza yardımcı olur.

### Algılama sensörü

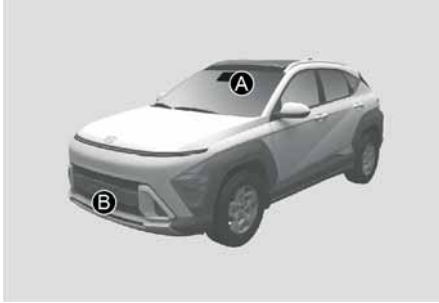

[A] Ön görüş kamerası  
[B] Ön radar

Ön görüş kamerası ve ön radar, öndeki araçları algılamak için algılama sensörü olarak kullanılır.

Algılama sensörünün yerlerini detaylı olarak görmek için yukarıdaki çizime bakın.

### ⚠ DİKKAT

Akıllı Hız Sabitleyici Kontrolünün performansını optimum düzeyde tutmak için ön görüş kamerası ve ön radarın her zaman iyi durumda olmasına özen gösteriniz.

Ön görüş kamerası ve ön radara ilişkin önlemler hakkında daha fazla bilgi için bu bölümdeki "Ön Çarpışma Önleme Yardımcısı (FCA) (Sadece ön görüş kamerası)" konusunu inceleyiniz.

## Akıllı Hız Sabitleyici ayarları

### Akıllı Hız Sabitleyici



Mesafe, Hızlanma, Tepki Hızını manuel değiştirmek için araç çalışır durumda iken, bilgi ve eğlence sisteminde ayarlar menüsünden **Ayarlar > Araç > Sürücü yardımı > Sürüş konforu > Akıllı Hız Sabitleyici** seçeneğini seçiniz.

## Uyarı Yöntemleri

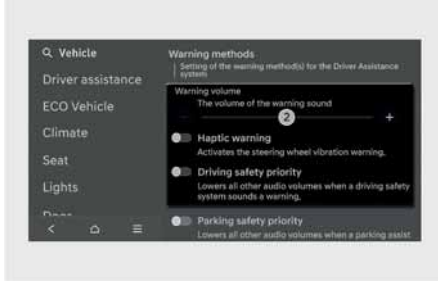

Uyarı Yöntemleri araç çalışırken ayarlanabilir.

- **Uyarı sesi seviyesi:** Bilgi ve eğlence sisteminde ayarlar menüsünden **Ayarlar > Araç > Sürücü asistanı > Uyarı yöntemleri > Uyarı Sesi Seviyesi** seçerek uyarı sesi seviyesini değiştirebilirsiniz.

Uyarı sesi seviyesini '0' olarak ayarlasanız bile, uyarı sesi '1' olarak ayarlanan ses seviyesinde çalacaktır (varsa).

- **Dokunsal uyarı:** Bilgi ve eğlence sisteminde ayarlar menüsünden **Ayarlar > Araç > Sürücü asistanı > Uyarı yöntemleri > Dokunsal uyarı** seçenekleri yordamıyla dokunsal uyarıyı ayarlayabilirsiniz (varsa).
- **Sürüş güvenliği önceliği:** Bilgi ve eğlence sisteminde ayarlar menüsünden **Ayarlar > Araç > Sürücü asistanı > Uyarı yöntemleri > Sürüş güvenliği önceliği** seçiniz.

**Sürüş Güvenliği Önceliği** seçilirse, güvenli sürüş uyarısı alındığında araç diğer tüm ses düzeylerini azaltır.

## i Bilgilendirme

- Uyarı Yöntemlerini değiştirdiyseniz, diğer Sürücü Destek sistemlerinin Uyarı Yöntemleri de değişebilir.
- Uyarı sesi '0' iken dokunsal uyarıyı kapatırsanız, uyarı sesi açılır ve seviye '2' olarak ayarlanır.
- Dokunsal uyarı kapalıyken uyarı sesi seviyesini '0' olarak ayarlarsanız, dokunsal uyarı açılır.
- Araç yeniden çalıştırıldığında, Uyarı Yöntemleri son ayarı korunur.

## Akıllı Hız Sabitleyicinin çalışması

### Çalışma şartları

#### Temel fonksiyon

Akıllı Hız Sabitleyici Kontrolü, aşağıdaki koşullar karşılandığında devreye girer.

- Vites D (Sürüş) konumunda ise
- Aracınızın hızı, çalışma hız aralığında ise
  - 10-200 km/s: önünde araç olmadığı zaman
  - 0-200 km/s: önünde bir araç olduğu zaman
- ESC (Elektronik Denge Kontrolü) veya ABS (Kilitlenme Önleyici Fren Sistemi) devredeyse

Akıllı Hız Sabitleyici aşağıdaki koşullarda çalışmaz;

- Sürücü kapısı açıksa
- Motor devri yüksekse
- EPB (Elektronik El Freni) çekilmişse
- ESC (Elektronik Denge Kontrolü) veya ABS (Kilitlenme Önleyici Fren Sistemi) araç kontrolünde etkin çalışıyorsa
- Önden Çarpışmayı Önleme Yardımcısı fren kontrolü devrede ise
- Uzaktan Akıllı Park Yardımı fren kontrolü çalışıyorsa (varsa)

### *i* Bilgilendirme

Başka bir aracın arkasında durduğunda, sürücü fren pedalına basılıyken Akıllı Hız Sabitleyiciyi açabilir.

### Hızlanma Yardımı için çalışma koşulları

Sollama için Hızlanma Yardımının devreye girmesi için, Akıllı Hız Sabitleyici Kontrolünün devrede olması, dönüş sinyali göstergesinin (soldan direksiyon için) sola dönüş için etkinleştirilmesi veya (sağdan direksiyon için) sağa dönüş için etkinleştirilmesi ve aşağıdaki koşulların yerine getirilmesi gerekir:

- Aracınızın hızının 60 km/saatten fazla olması
- Aracınızın önünde algılanan bir araç olması

Sollama için Hızlanma Yardımı aşağıdaki koşullarda çalışmaz;

- Dörtlü flaşör açıksa
- Öndeki araçla mesafeyi korumak için araç hızı düşürülmüşse

### UYARI

- Dönüş sinyali göstergesi (soldan direksiyonda) sola dönüş için veya (sağdan direksiyonda) sağa dönüş için etkinleştirildiğinde ve önde bir araç olduğunda, araç geçici olarak hızlanabilir. Yol koşullarına her zaman dikkat ediniz.
- Ülkenizde geçerli sürüş yönünden bağımsız olarak, Sollama için Hızlanma Yardımı, gerekli koşullar yerine geldiğinde devreye girer. Sürüş yönünün farklı olduğu ülkelerde bu fonksiyonu kullanırken yol koşullarını mutlaka kontrol edin.

### Akıllı Hız Sabitleyicinin açılması



- Akıllı Hız Sabitleyici sistemini etkinleştirmek için Sürüş Yardımı düğmesine basınız. Hız, gösterge panelinde yazan geçerli hıza ayarlanacaktır.
- Önünüzde araç yoksa ayarlanan hız korunabilir, ancak önünüzde araç varsa, önünüzdeki araç ile mesafeyi korumak için hız artırılabilir. Öndeki araç hızlanırsa, aracınız ayarlanan hıza çıktıktan sonra sabit hızda seyrederek.

#### **i** Bilgilendirme

Aracınızın hızı 0-30 km/saat arasındaysa, Sürüş Yardımı düğmesine bastığınızda Akıllı Hız Sabitleyici Kontrolü hızı 30 km/saat olarak ayarlar.

### Araç mesafesinin ayarlanması



Aşağıdaki Takip Mesafesi ayarları arasında geçiş yapmak için arka arkaya basınız **Mesafe 4** → **Mesafe 3** → **Mesafe 2** → **Mesafe 1** → **Mesafe 4**.

90 km/saat hız ile seyrediyorsanız, mesafe şöyle korunur:

- Mesafe 4: yaklaşık 52,5 m
- Mesafe 3: yaklaşık 40 m
- Mesafe 2: yaklaşık 32,5 m
- Mesafe 1: yaklaşık 25 m

#### **i** Bilgilendirme

Araç yeniden çalıştırıldığında veya Akıllı Hız Sabitleyici geçici olarak devre dışı bırakıldığında mesafe son ayarlanan mesafe olarak ayarlanır.

### Ayarlanan hızı arttırma



- + düğmesini yukarı itiniz ve hemen bırakınız. Bu şekilde düğmeye her bastığınızda ayarlanan hız saatte 1 km artar.
- Gösterge panelinde ayarlı hızı izlerken, düğmeyi yukarı (+) itiniz ve bırakmayınız. Bu şekilde düğmeye her bastığınızda ayarlanan hız saatte 10 km artar. İstenen hız gösterildiğinde düğmeyi bırakınız, araç bu hıza çıkacaktır. Ayarlı hızı 200 km/sa değerine kadar artırabilirsiniz.

#### **UYARI**

+ düğmesini kullanmadan önce sürüş koşullarını kontrol ediniz. + düğmesini basılı tuttuğunuzda, sürüş hızı aniden artabilir.

### Ayarlanmış hızı azaltma



- Düğmeyi aşağı (-) itiniz ve hemen bırakınız. Bu şekilde düğmeye her bastığınızda ayarlanan hız saatte 1 km azalır.
- Gösterge panelinde ayarlı hızı izlerken, düğmeyi aşağı (-) itiniz ve bırakmayınız. Bu şekilde düğmeye her bastığınızda ayarlanan hız saatte 10 km azalır. Muhafaza etmek istediğiniz hızda düğmeyi serbest bırakınız. Hızı 30 km/saate kadar düşürebilirsiniz.

### Akıllı Hız Sabitleyicinin geçici olarak iptal edilmesi



Akıllı Hız Sabitleyici Kontrolünü iptal etmek için **OFF** düğmesine veya fren pedalına basınız.

### Akıllı Hız Sabitleyicinin tekrar etkinleştirilmesi

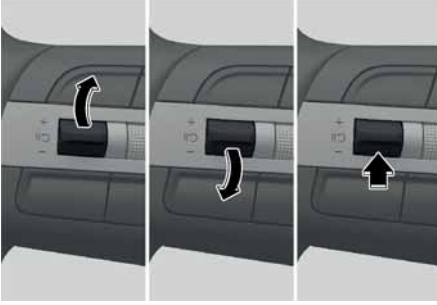

Sistem devre dışı kaldıktan sonra Akıllı Hız Sabitleyici'yi tekrar etkinleştirmek için +, - veya **ACC** düğmesini çalıştırınız.

Yukarı doğru + veya aşağı doğru - düğmesine bastığınızda, araç hızı gösterge panelinde yazan hıza ayarlanır.

**ACC** düğmesine bastığınızda, araç hızı önceden ayarlanmış hıza geri döner.

#### **⚠ UYARI**

(**ACC**) düğmesini kullanmadan önce sürüş koşullarını kontrol ediniz. **ACC** düğmesine bastığınızda sürüş hızı aniden artabilir veya azalabilir.

### Akıllı Hız Sabitleyicinin Kapatılması



Akıllı Hız Sabitleyici Kontrolünü kapatmak için Sürüş Yardımı (**ACC**) düğmesine basınız.

#### **i Bilgilendirme**

Aracınızda Hız Limitleyici varsa, Akıllı Hız Sabitleyici Kontrolünü kapatmak için Sürüş Yardımı (**ACC**) düğmesini basılı tutunuz. Ancak, Hız Limitleyici açılacaktır.

#### **⚠ DİKKAT**

Sviçleri ve düğmeleri aynı anda kullanmayınız. Akıllı Hız Sabitleyici aşağıdaki durumlarda düzgün çalışmayabilir:

### Sistem ekranı ve kontrolü

SCC (Akıllı Hız Sabitleyici) çalışma durumunu, gösterge panelindeki Sürüş Yardımı görünümünde görebilirsiniz. 4. bölümdeki "Görüntüleme modları" konusunu inceleyiniz.

Akıllı Hız Sabitleyici, sistemin durumuna bağlı olarak aşağıdaki gibi görüntülenir.

Çalışırken



Geçici olarak iptal edildi



- Çalışırken
- (1) Önde araç olup olmadığı ve seçilen mesafe seviyesi
- (2) Ayarlanan hız
- (3) Önde araç olup olmadığı ve hedef araç mesafesi
- Geçici olarak iptal edildiğinde
- (1) Aracınız (gri)
- (2) Önceden ayarlanan hız (gri)

### Bilgilendirme

- Gösterge panelinde öndeki aracın mesafesi, sizin aracınız ve öndeki araç arasındaki gerçek mesafeye göre görüntülenir.
- Hedef mesafe, aracın hızına ve ayarlanan mesafe düzeyine göre değişebilir. Araç hızı düşükse, araç mesafesi değişse dahi hedef araç mesafesi az miktarda değişebilir.
- Gösterge panelindeki görseller ve renkler ayarlar menüsündeki panel tipine veya seçilen temaya göre değişebilir.

### Geçici olarak hızlanma



Akıllı Hız Sabitleyici Kontrolü devreyken aracın önceden ayarlanmış hızını değiştirmeden bir süreliğine hızlanmak isterseniz, gaz pedalına basınız. Gaz pedalına basılırken, ayarlanan hız, mesafe düzeyi ve hedef mesafe, gösterge panelinde yanıp söner.

Ancak, gaz pedalına basma gücü yetersiz kalırsa aracın hızı düşebilir.

### UYARI

Önünüzde araç olduğunda dahi hız ve mesafe otomatik kontrol edilmediğinden, geçici olarak hızlanırken dikkatli olunuz.

### Akıllı Hız Sabitleyicinin geçici olarak iptal edilmesi



Aşağıdaki durumlarda Akıllı Hız Sabitleyici Kontrolü otomatik olarak devre dışı bırakılır:

- Araç hızının 210 km/saatten fazla olması durumunda
- Araç belirli bir süre düşük hızda seyrettiği zaman.
- Gaz pedalına belirli bir süre boyunca sürekli basılması
- Akıllı Hız Sabitleyici Kontrolünün çalışması için gerekli koşulların yerine getirilmemesi

Akıllı Hız Sabitleyici otomatik olarak geçici olarak iptal edildiğinde, gösterge panelinde 'Akıllı Hız Sabitleyici devre dışı' (veya SCC (Akıllı Hız Sabitleyici) iptal edildi') uyarı mesajı görünür ve sürücüyü uyarmak için sesli bir uyarı verilir.

### **i** Bilgilendirme

Araç Akıllı Hız Sabitleyici etkinken durduğunda sistem geçici olarak iptal edilirse EPB (Elektronik El Freni) uygulanabilir.

### **!** UYARI

Akıllı Hız Sabitleyici geçici olarak iptal edildiğinde, öndeki araç ile aranızdaki mesafe korunmaz. Seyir halindeyken gözünüzü yoldan ayırmamaya özen gösteriniz ve gerekirse, güvenli mesafeyi sağlamak üzere sürüş hızınızı düşürmek için fren pedalına basınız.

### Akıllı Hız Sabitleyici koşulları sağlanmadı



Sistemin çalışma koşullarının sağlanmadığı durumlarda Sürüş Yardımı düğmesi, + düğmesi, - düğmesi veya **||** düğmesi çalıştırılırsa, gösterge panelinde 'Akıllı Hız Sabitleyici şart. mevcut değil' (veya SCC (Akıllı Hız Sabitleyici) şart. mevcut değil') mesajı görünür ve bir sesli uyarı verilir.

### Trafik durumunda

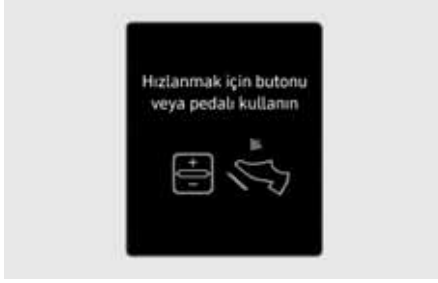

Trafikte, eğer önünüzdeki araç durursa sizin aracınız da durur. Ayrıca, önünüzdeki araç hareket ettiğinde, sizin aracınız da hareket eder. Ek olarak, araç durduktan ve belli bir süre geçtikten sonra, **'Hızlanmak için butonu veya pedali kullanın'** mesajı, gösterge panelinde görüntülenir. Sürüşe başlamak için, gaz pedalına basınız veya + düğmesini, - düğmesini veya **II** düğmesini çalıştırınız.

### İlerideki yol koşulları uyarısı



Aşağıdaki durumda, sürücüyü ilerideki yol koşullarıyla ilgili uyararak için gösterge panelinde 'Çevrenizdeki araçlara dikkat edin' uyarı mesajı görünür ve sesli uyarı verilir.

- Belirli bir hızın altında sürüş sırasında, Akıllı Hız Sabitleyici Kontrolü öndeki araçla mesafeyi korurken öndeki aracın gözden kaybolması.

### ! UYARI

Aniden önünüze çıkabilecek araçlara ve nesnelere daima dikkat ediniz ve gerekirse, güvenli mesafeyi sağlamak üzere sürüş hızınızı düşürmek için fren pedalına basınız.

### Çarpışma uyarısı

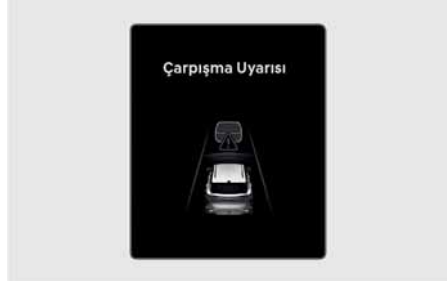

Akıllı Hız Sabitleyici Kontrolü devreyken öndeki araçla yüksek çarpışma riski varsa, sürücüyü uyararak için gösterge panelinde 'Çarpışma uyarısı' uyarı mesajı görünür ve sesli bir uyarı verilir. Seyir halindeyken gözünüzü yoldan ayırmamaya özen gösteriniz ve gerekirse, güvenli mesafeyi sağlamak üzere sürüş hızınızı düşürmek için fren pedalına basınız.

### ! UYARI

Aşağıdaki durumlarda Akıllı Hız Sabitleyici Kontrolü sürücüyü çarpışma uyarısı yapmayabilir.

- Öndeki aracın yakında olması veya öndeki aracın sizin aracınızdan hızlı veya sizin aracınızla aynı hızda olması
- Öndeki aracın çok yavaş veya duruyor olması
- Akıllı Hız Sabitleyici Kontrolü etkinleştirildikten hemen sonra gaz pedalına basılması

## UYARI

Akıllı Hız Sabitleyici Kontrolünü kullanırken aşağıdaki önlemleri alınız:

- Akıllı Hız Sabitleyici Kontrolü, doğru ve güvenli sürüşün yerine geçmez. Öndeki aracın hızını ve uzaklığını kontrol etmekten her zaman sürücü sorumludur.
- Akıllı Hız Sabitleyici Kontrolü, beklenmedik ve ani durumları veya karmaşık sürüş durumlarını algılayabileceğinden, her zaman sürüş koşullarına dikkat edin ve aracınızın hızını kontrol ediniz.
- Hız sınırını istemsiz olarak ayarlamaktan kaçınmak için fonksiyon kullanımında olmadığında Akıllı Hız Sabitleyici Kontrolünü kapalı tutun.
- Araç duruyor olsa dahi, Akıllı Hız Sabitleyici Kontrolü devredeyken kapıyı açmayın ve aracı terk etmeyiniz.
- Seçilen hıza ve araç takip mesafesine daima dikkat ediniz.
- Yol koşulları ve araç hızına göre güvenli mesafeyi koruyunuz. Araç, yüksek hızda sürüş sırasında takip mesafesi çok kısa ise, ciddi bir çarpışma meydana gelebilir.
- Öndeki araçla mesafeyi korurken, öndeki aracın gözden kaybolması durumunda Akıllı Hız Sabitleyici ayarlanmış hıza çıkmak için aniden hızlanabilir. Beklenmeyen ve ani durumlara her zaman dikkat ediniz.
- Araç hızı, yokuş yukarı sürüş sırasında azalır, yokuş aşağı sürüş sırasında artabilir.
- Bir aracın aniden araya girmesi gibi durumlara karşı her zaman dikkatli olunuz.
- Güvenlik nedeniyle, römork veya başka bir araç çekeceğiniz zaman Akıllı Hız Sabitleyici Kontrolünü mutlaka kapatınız.
- Aracınız çekilirken Akıllı Hız Sabitleyici Kontrolünü mutlaka devre dışı bırakınız.

- Akıllı Hız Sabitleyici Kontrolü, güçlü elektromanyetik dalgaların etkisi altında düzgün çalışmayabilir.
- Akıllı Hız Sabitleyici Kontrolü, öndeki bir engeli algılamayıp çarpışmaya yol açabilir. Beklenmeyen ve ani durumların olmasını önlemek için, gözünüzü yoldan asla ayırmayınız.
- Önünüzde seyreden ve sık şerit değiştiren araçlar Akıllı Hız Sabitleyici'nin tepkilerinde gecikmeye veya sistemin aslında yan şeritte olan bir araca tepki vermesine yol açabilir. Beklenmeyen ve ani durumların olmasını önlemek için, gözünüzü yoldan asla ayırmayınız.
- Uyarı mesajı görüntülenmediğinde veya sesli uyarı verilmediğinde dahi çevrenize her zaman dikkat ediniz ve sürüş güvenliğine özen gösteriniz.
- Başka bir sistemin uyarı mesajı görüntüleniyor veya uyarı sesi veriliyorsa, Akıllı Hız Sabitleyicinin uyarı mesajı görülmeyebilir ve uyarı sesi verilmeyebilir.
- Bulduğunuz ortam gürültülü ise Önden Çarpışmayı Önleme Yardımcısının uyarı sesini duyamayabilirsiniz.
- Sürücünün yol açtığı trafik ihlalleri veya kazalardan araç üreticisi sorumlu değildir.
- Aracın hızını her zaman bölgenizdeki hız sınırının altına ayarlayınız.

## Bilgilendirme

- Akıllı Hız Sabitleyici Kontrolü, araç çalıştırıldıktan veya ön görüş kamerası veya ön radar başlatıldıktan sonraki 15 saniye boyunca çalışmayabilir.
- Frenler Akıllı Hız Sabitleyici Kontrolü ile kontrol edildiğinde bir ses duyabilirsiniz.

## Akıllı Hız Sabitleyici arızası ve sınırlamaları

### Akıllı Hız Sabitleyici arızası



Akıllı Hız Sabitleyicinin doğru bir biçimde çalışmaması durumunda, "**Sürücü Asistan Sistemini kontrol edin**" uyarı mesajı görünür ve gösterge panelinde ana ( $\Delta$ ) gösterge lambası yanar. Aracınızı yetkili HYUNDAI servisine kontrol ettirmenizi öneririz.

### Akıllı Hız Sabitleyici devre dışı bırakıldı



Ön radar kapağı veya sensörü kar, yağmur veya yabancı maddelerle kaplı olduğunda, algılama performansı düşebilir ve Akıllı Hız Sabitleyici Kontrolü geçici olarak sınırlanabilir veya devre dışı kalabilir.

Bu durumda "**Sürücü Asistan Sistemi kısıtlandı. Radar engellendi**" uyarı mesajı gösterge panelinde belirli bir süre kalır.

Akıllı Hız Sabitleyici kar, yağmur veya yabancı maddelerden temizlendiğinde düzgün şekilde çalışacaktır.

#### UYARI

Gösterge panelinde ilgili bir uyarı görüntülenmemesine rağmen Akıllı Hız Sabitleyici Kontrolü düzgün çalışmıyor olabilir.

#### DİKKAT

Araç ON konumuna getirildikten sonra algılanacak bir şeyin olmadığı alanlarda (örn. açık arazi) Akıllı Hız Sabitleyici Kontrolü doğru çalışmayabilir.

### **Akıllı Hız Sabitleyicisine ilişkin sınırlamalar**

Şu durumlarda, Akıllı Hız Sabitleyici düzgün şekilde çalışmayabilir veya sistem beklenmedik şekillerde çalışabilir:

- Algılama sensörü veya çevresi kirlenmiş veya hasar görmüşse
- Yıkama suyu sürekli püskürtülüyor veya silecek açıksa
- Renklendirilmiş, film çekilmiş veya kaplanmış ön cam, hasarlı cam, veya yapışmış yabancı maddelerin (etiket, böcek, vb.) engellemesi ile kamera lensi kirlenmişse
- Nem giderilmemiş veya ön camda donmuşsa
- Ön görüş kamerasının görüş alanı güneş parlaması ile engelleniyor
- Sokak ışıkları veya yaklaşan bir aracın ışıkları ıslak yol yüzeyinden, örneğin bir su birikintisinden yansıyor
- Ön görüş kamerasının etrafındaki sıcaklık yüksek veya düşükse
- Göğüs paneline bir nesne konulmuş
- Ortamın fazla aydınlık olması
- Etraf, örneğin bir tünel vb. gibi, çok karanlık
- Açık havadaki aydınlık, örneğin bir tünele girerken veya çıkarken olduğu gibi aniden değiştiğinde.
- Dışarıdaki aydınlık azsa ve farlar açık ya da parlak değilse
- Yoğun yağmur, kar veya siste sürüş
- Buhar, duman veya gölgede sürüş
- Aracın yalnızca bir kısmının algılanması
- Öndeki aracın stop lambaları yok, stop lambaları alışılmadık şekilde yerleştirilmiş, vb.
- Dışarıdaki aydınlık az ve stop lambaları açık değil veya canlı değil

- Öndeki aracın arkasının çok küçük olması veya normal görünmemesi (örneğin, devrilmiş, ters dönmüş vs. olması)
- Öndeki aracın yerden yüksekliği düşük veya yüksek
- Aracın önüne aniden bir aracın çıkması
- Aracınız çekiliyor
- Bir tünel veya demir köprüden geçiliyor
- İnşaat bölgesi, demiryolu, vb. gibi metal nesnelerin bulunduğu alanların yakınında sürerken
- Yakında bir korkuluk, yandaki araç, vb. gibi ön radarda yansıyan bir nesne
- Ön radarın etrafındaki tampon darbe almış, hasar görmüş veya ön radar yerinde değil
- Ön radarın etrafındaki sıcaklık yüksek veya düşükse
- Az sayıda araç veya yapının bulunduğu geniş alanlarda (örn. çöl, çayırılık, banliyö, vb.) sürüş
- Öndeki aracın, ön radarı yansıtmayan bir malzemenin yapılmış olması
- Karayolu (veya otoyol) yol ayrımı veya gişe yakınından geçerken
- Kar, su birikintisi, buz, vb. nedeniyle kayganlaşmış bir zeminde giderken
- Virajda sürüş sırasında
- Öndeki araç geç algılandı
- Öndeki araç aniden bir nesne tarafından engelleniyor
- Öndeki araç aniden şerit değiştiriyor veya aniden hızını azaltıyor
- Öndeki aracın şekli bozulmuş
- Öndeki aracın hızı çok fazla veya düşük
- Önde bir araç varken, aracınız düşük hızda şerit değiştiriyor
- Öndeki araç karla kaplı
- Kararsız sürüş

- Döner kavşaktasınız ve öndeki araç algılanmadı
- Sürekli olarak bir daire etrafında dönüyorsunuz
- Park yerinde sürüş
- İnşaat alanı, stabilize yollar, kısmi kaplamalı yollar, muntazam olmayan yollar, hız kasisleri vs. üzerinden geçerken
- Eğimli, kavisli, vb. bir yolda sürüş
- Ağaçlar veya sokak lambaları bulunan bir yolda sürüş
- Olumsuz yol koşulları sürüş esnasında aracın aşırı titreşim yapmasına neden oluyorsa
- Ağır yük, anormal lastik basıncı, vb. nedeniyle aracınızın yüksekliği düşük veya fazla
- Ağaçların veya otların fazla büyüdüğü dar bir yoldan geçiyorsanız
- Kuvvetli radyo dalgaları veya elektriksel gürültü gibi elektromanyetik dalga girişimi varsa

### • Virajda sürüş sırasında



Akıllı Hız Sabitleyici Kontrolü, virajlarda aynı şeritteki bir aracı algılamayabilir ve aracın hızını ayarlanmış hıza yükseltebilir. Ayrıca, ileride aniden bir araç algılandığında, araç aniden yavaşlayabilir.

Virajlarda uygun ayarlanmış hızı seçin ve ilerideki yol ve sürüş koşullarına uygun bir biçimde gaz ve fren pedallarına basın.



Yan şeritteki bir araç nedeniyle aracınızın hızı düşebilir.

Gaz pedalına basınız ve uygun ayarlanmış hızı seçiniz. Yol koşullarının, Akıllı Hız Sabitleyici Kontrolünün doğru bir biçimde kullanılmasına uygun olduğundan emin olunuz.

- Eğimli bir yolda sürüş



Yokuş yukarı veya yokuş aşağı sürüş sırasında, Akıllı Hız Sabitleyici Kontrolü, şeridinizdeki hareketli bir aracı algılamayabilir ve aracınızın hızını ayarlanmış hıza çıkarabilir. Ayrıca, ileride aniden bir araç algılandığında, araç aniden yavaşlar.

Yokuşlarda uygun ayarlanmış hızı seçin ve ilerideki yol ve sürüş koşullarına uygun bir biçimde gaz ve fren pedallarına basınız.

- Şerit değiştirme



[A] Aracınız,  
[B] Şerit değiştiren araç

Bir araç, yan şeritten sizin şeridinize geçtiğinde, sensörün algılama menziline girene dek sensör tarafından algılanmaz. Akıllı Hız Sabitleyici Kontrolü, şeritler arasında ani geçişler yapan bir aracı hemen algılamayabilir. Bu durumda, güvenli bir frenleme mesafesini muhafaza ediniz ve gerekirse güvenli mesafeyi sağlamak üzere hızınızı düşürmek için fren pedalına basınız.

### • Algılama sırasındaki durumlar sınırlıdır

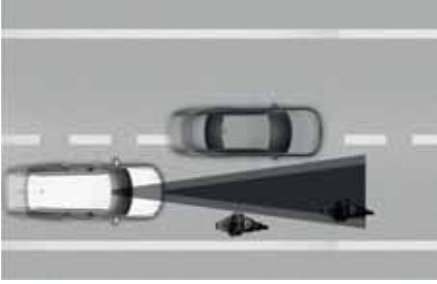

Aşağıdaki gibi durumlarda sensör, şeridinizdeki bazı araçları, yaları veya hayvanları algılayamaz:

- Bir tarafa doğru şeritten çıkmış araçlar
- Yavaş hareket eden araçlar veya ani yavaşlayan araçlar
- Yerden daha yüksek araçlar veya aracın arkasından dışarı taşan bir yük taşıyan araçlar
- Ağır yüklerden dolayı önü kalkmış araçlar
- Aracınıza yaklaşık 2 m mesafedeki araçlar
- Gelen araçlar
- Duran araçlar
- Römork gibi, arka profili küçük olan araçlar
- Motosikletler veya bisikletler gibi dar taşıtlar
- Özel araçlar

- Hayvanlar veya yayalar
- Aracın hızını, yol ve sürüş koşullarına göre, fren pedalına basarak ayarlamamız gerekir.

- Aracın hızını, yol ve sürüş koşullarına göre, fren pedalına basarak ayarlamamız gerekir.

Aşağıdaki gibi durumlarda sensör, öndeki aracı algılayamaz:

- Aracınızın yönünü değiştirmeniz
- Dar veya keskin virajlı yollarda sürüş sırasında
- Öndeki aracın bir kavşakta gözden kaybolması durumunda, aracınız hızlanabilir.

Aracı kullanırken, daima yol ve sürüş koşullarına dikkat ediniz.

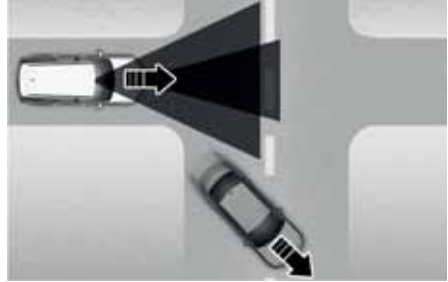

- Önünüzdeki bir araç şerit değiştirdiğinde, Akıllı Hız Sabitleyici Kontrolü artık önünüzde olan yeni aracı hemen algılayabilir.

Aracı kullanırken, daima yol ve sürüş koşullarına dikkat ediniz.

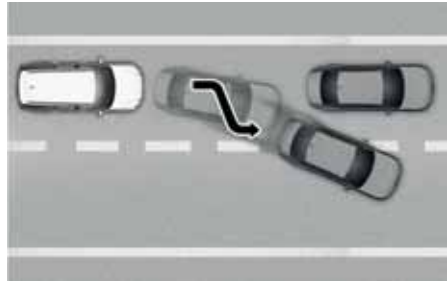

- Aracınız önündeki araç ile belirli bir mesafe korurken yayalara daima dikkat ediniz.

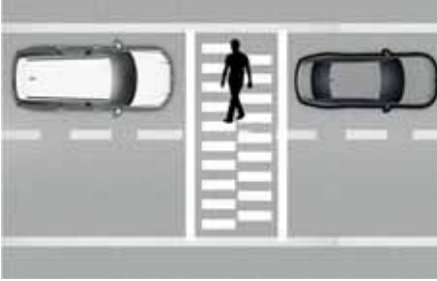

## Navigasyon Destekli Akıllı Hız Sabitleyici (NSCC)

**+**Varsa

Navigasyon Destekli Akıllı Hız Sabitleyici, Akıllı Hız Sabitleyici devredekken navigasyon sisteminin sağladığı yol bilgilerini kullanarak otoyolda sürüş sırasında yol koşullarına göre aracın belirli bir hızda seyretmesini sağlayabilir.

### *i* Bilgilendirme

- Navigasyon Destekli Akıllı Hız Sabitleyici, yalnızca belirli otoyollarda kullanılabilir.
  - Bazı otoyollarda, yüksek hızlı kesintisiz trafik akışı sağlayan, giriş ve çıkış sayısı sınırlı yolları ifade eder. Geçiş kontrollü yollara yalnızca binek araç ve motosikletlerin girişine izin verilir.
- Ek otoyollar, gelecekteki navigasyon güncellemeleriyle genişletilebilir.

### *i* Bilgilendirme

Navigasyon Destekli Akıllı Hız Sabitleyici, otoyolların ana yollarında çalışmakta olup, yol ayrımlarında ve kavşaklarda çalışmaz.

### **Otoyolda Virajda Otomatik Yavaşlama**

Araç hızının yüksek olması durumunda, Otoyolda Virajda Otomatik Yavaşlama özelliği, navigasyon sisteminde yer alan viraj bilgisine göre virajlarda sürüş güvenliği sağlamanıza yardımcı olmak için geçici olarak aracınızı yavaşlatır veya aracınızın hızlanmasını sınırlar.

## Navigasyon Destekli Akıllı Hız Sabitleyici ayarları



Navigasyon Destekli Akıllı Hız Sabitleyiciyi etkinleştirmek için araç çalışır durumda iken Ayarlar menüsünden **Ayarlar > Araç > Sürücü asistanı > Sürüş konforu > Otomatik otoyol hız değişimi** seçeneğini seçiniz ve sistemi devre dışı bırakmak için seçimi kaldırınız.

### i Bilgilendirme

Navigasyon Destekli Akıllı Hız Sabitleyicide bir sorun olduğunda, fonksiyon Ayarlar menüsünden ayarlanamaz.

## Navigasyon Destekli Akıllı Hız Sabitleyici'nin çalışması

### Çalışma şartları

Navigasyon Destekli Akıllı Hız Sabitleyici, ancak aşağıdaki koşulların tümünün yerine getirilmesi durumunda çalışmaya hazır olur:

- Akıllı Hız Sabitleyici Kontrolünün devrede olması
- Otoyolların ana yollarının kullanılması

### i Bilgilendirme

Akıllı Hız Sabitleyicinin çalışması hakkında daha fazla bilgi için bu bölümdeki "Akıllı Hız Sabitleyici Kontrolü (SCC)" konusuna bakınız.

### Navigasyon Destekli Akıllı Hız Sabitleyici ekranı ve kontrolü

Navigasyon Destekli Akıllı Hız Sabitleyici çalışırken, gösterge panelinde şu şekilde görünür:



### Navigasyon Destekli Akıllı Hız Sabitleyici bekleme konumu

Çalışma koşulları uygun olduğunda yeşil **NAV** göstergesi yanar.

## Navigasyon Destekli Akıllı Hız Sabitleyici'nin çalışması



Hız kontrolü etkinken yeşil **NAV** göstergesi ışığı yanıp söner.

### Sürücü tarafından geçici olarak iptal edildi veya kesintiye uğratıldı

Akıllı Hız Sabitleyici geçici olarak iptal edildiğinde veya navigasyon sistemi bir rota araması gibi Navigasyon Destekli Akıllı Hız Sabitleyicinin aracı kontrol edemediği anlarda, gösterge panelinde gri **NAV** göstergesi ışığı yanar.

Sürücü gaz pedalına bastığında beyaz **NAV** göstergesi ışığı yanıp söner.

## ⚠ UYARI



Aşağıdaki durumlarda **"Dikkatli sürün"** uyarı mesajı görünür:

- Navigasyon Destekli Akıllı Hız Sabitleyicinin aracınızın hızını güvenli bir düzeye düşürememesi

## i Bilgilendirme

Gösterge panelindeki görseller ve renkler ayarlar menüsündeki panel tipine veya seçilen temaya göre değişebilir.

### Otoyolda Virajda Otomatik Yavaşlama

- Araç, otoyolda yaklaşan viraja göre hızını düşürür ve virajı geçtikten sonra hızlanarak Akıllı Hız Sabitleyici ayarlanan hızına gelir.
- Aracın hız düşürme süresi, aracın hızına ve virajın açısına göre değişir. Sürüş hızı ne kadar yüksek olursa, hız düşürme o kadar erken başlar.

## Navigasyon Destekli Akıllı Hız Sabitleyicisine İlişkin Sınırlamalar

Navigasyon Destekli Akıllı Hız Sabitleyici Kontrolü, aşağıdaki durumlarda düzgün çalışmayabilir:

- Navigasyonun düzgün çalışmaması
- Bilgi ve eğlence sisteminin normal bir biçimde çalışmaması nedeniyle harita bilgilerinin iletilmemesi
- Navigasyonda hız sınırı ve yol bilgilerinin güncel olmaması
- Gerçek zamanlı GPS verisi veya harita bilgisi hatası nedeniyle harita bilgilerinin gerçek yoldan farklı olması
- Navigasyonun seyir halindeyken bir rota araması
- Tünel gibi yerlerde GPS sinyallerinin kesilmesi
- Bir yolun ikiye ayrılıp, daha sonra tekrar birleşmesi
- Sürücünün navigasyonda belirlenmiş güzergahtan ayrılması
- Navigasyonun sıfırlanmasıyla hedefe giden güzergahın değiştirilmesi veya iptal edilmesi
- Aracın bir servis istasyonu veya dinlenme tesisine girmesi
- Android Auto veya Car Play'in devrede olması
- Navigasyonun, aracın mevcut konumunu tespit edememesi (örn. genel yollara bitişik üst geçitler dahil olmak üzere yükseltilmiş yollar veya yakında paralel yolların olması)
- Navigasyonun seyir halinde güncelleniyor olması
- Navigasyonun seyir halinde yeniden başlatılıyor olması
- Bazı bölümlerin hız sınırının yol durumlarına göre değişiklik göstermesi

- Yapım halindeki bir yoldan geçerken
- Kontrollü bir yoldan geçerken
- Şiddetli yağmur, şiddetli kar vs. gibi olumsuz hava koşullarının olması
- Keskin virajlı bir yoldan geçerken

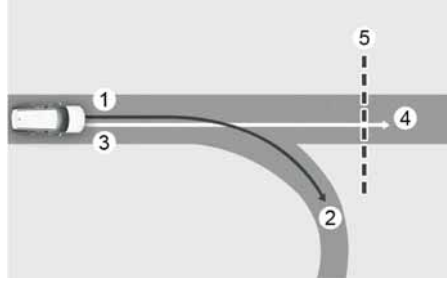

- (1) Ayarlanan güzergah
- (2) Belirlenen hat
- (3) Sürüş güzergahı
- (4) Ana yol
- (5) Yolun virajlı bölümü

- Navigasyonda ayarlanan güzergah (belirlenen hat) ile sürüş güzergahı (ana yol) arasında fark olduğunda, Otoyolda virajda otomatik yavaşlama özelliği, sürüş güzergahının ana yol olarak tanınmasına kadar devreye girmeyebilir.
- Navigasyonda ayarlanan güzergah yerine ana yolda seyredilmesiyle ana yol sürüş güzergahı olarak tanındığında, Otoyolda virajda otomatik yavaşlama özelliği devreye girer. Virajın uzaklığına ve aracın mevcut hızına bağlı olarak, aracın yavaşlaması yeterli olmayabilir veya araç aniden yavaşlayabilir.

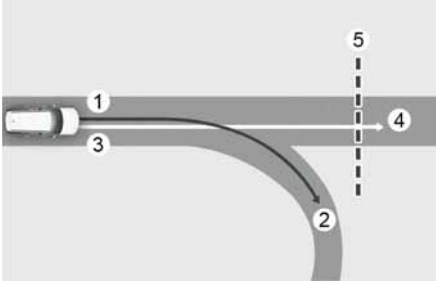

- (1) Ayarlanan güzergah
- (2) Belirlenen hat
- (3) Sürüş güzergahı
- (4) Ana yol
- (5) Yolun virajlı bölümü

- Navigasyon güzergahı (ana yol) ile sürüş güzergahı (belirlenen hat) arasında fark olduğunda, Otoyolda Virajda Otomatik Yavaşlama özelliği, ana yolun viraj bilgisine göre devreye girer.
- Otoyol yol ayrımına veya kavşağa girerek güzergahtan çıktığınız tespit edildiğinde, Otoyolda Virajda Otomatik Yavaşlama özelliği devreye girmez.

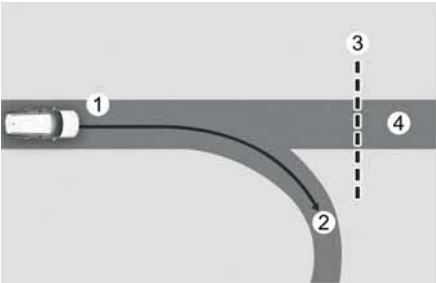

- (1) Sürüş güzergahı
- (2) Belirlenen hat
- (3) Yolun virajlı bölümü
- (4) Ana yol

- Navigasyonda ayarlanan bir varış noktası yoksa, Otoyolda virajda otomatik yavaşlama özelliği, ana yoldaki viraj bilgilerine göre devreye girer.
- Ana yoldan ayrılsanız dahi, otoyolun virajlı bölümünün navigasyon bilgileri nedeniyle Otoyolda Virajda Otomatik Yavaşlama özelliği geçici olarak devreye girebilir.

### ⚠ UYARI

- Navigasyon Destekli Akıllı Hız Sabitleyici Kontrolü, güvenli sürüş uygulamalarının yerine geçmez, sadece bir konfor fonksiyonudur. Gözünüzü hiçbir zaman yoldan ayırmayın. Trafik kurallarını ihlal edecek davranışlardan kaçınmak sürücünün sorumluluğudur.
- Navigasyon hız sınırı bilgileri, yolun asıl hız sınırı bilgilerinden farklı olabilir. Yolun veya şeridin kendisinin hız sınırını kontrol etmek, sürücünün sorumluluğudur.
- Otoyol ana yolundan çıktığınız anda Navigasyon Destekli Akıllı Hız Sabitleyici Kontrolü otomatik olarak devre dışı kalır. Aracı kullanırken, daima yol ve sürüş koşullarına dikkat ediniz.
- Önde araç olması ve aracın sürüş koşulları nedeniyle Navigasyon Destekli Akıllı Hız Sabitleyici Kontrolü devreye giremeyebilir. Aracı kullanırken, daima yol ve sürüş koşullarına dikkat ediniz.
- Güvenlik nedeniyle, römork veya başka bir araç çekeceğiniz zaman Navigasyon Destekli Akıllı Hız Sabitleyici Kontrolünü mutlaka kapatınız.
- Otoyol üzerinde bir gişeden geçtikten sonra, Navigasyon Destekli Akıllı Hız Sabitleyici birinci şeride göre devreye girer. Diğer şeritlerden birine girmeniz durumunda, Navigasyon Destekli Akıllı Hız Sabitleyici düzgün çalışmayabilir.

- Navigasyon Destekli Akıllı Hız Sabitleyici Kontrolü devredeyken sürücü gaz pedalına basarsa, araç hızlanır ve bu fonksiyon aracı yavaşlatmaz. Ancak, gaz pedalına basma gücü yetersiz kalırsa aracın hızı düşebilir.
- Navigasyon Destekli Akıllı Hız Sabitleyici Kontrolü devredeyken sürücünün hızlanıp hız pedalından ayağını çekmesi durumunda, araç yeterince yavaşlamayabilir veya kısa sürede güvenli bir hıza düşebilir.
- Virajın çok büyük veya çok küçük olması durumunda, Navigasyon Destekli Akıllı Hız Sabitleyici Kontrolü devreye girmeyebilir.

### **i** Bilgilendirme

- Navigasyonun yönlendirmesi ve Navigasyon Destekli Akıllı Hız Sabitleyici Kontrolünün devreye girmesi veya devre dışı kalması arasında gecikme olabilir.
- Gösterge panelinde ve navigasyonda görülen hız bilgisi farklı olabilir.
- Akıllı Hız Sabitleyici Kontrolünün ayarlanmış hızından düşük bir hızda seyretseniz dahi, ilerideki virajlı kısımlar nedeniyle hızlanma sınırlanabilir.
- Kavşak, dinlenme tesisi gibi bir yere girmek üzere ana yoldan çıkarken Navigasyon Destekli Akıllı Hız Sabitleyici Kontrolünün devrede olması durumunda, fonksiyon belirli bir süre devrede kalabilir.
- Bozuk satırlı yollar, dar şeritler ve benzeri yol koşulları nedeniyle Navigasyon Destekli Akıllı Hız Sabitleyici Kontrolünün sağladığı yavaşlama yeterli gelmeyebilir.

## Şerit Takip Yardımı (LFA)

**+**Varsa

Şerit Takip Yardımı şerit çizgilerini ve/veya yoldaki araçları algılar ve aracınızı şeridin ortasında tutar.

### Algılama sensörü



[A] Ön görüş kamerası

Ön görüş kamerası, şerit çizgilerini ve öndeki araçları algılamak için bir algılama sensörü olarak kullanılır.

Algılama sensörünün yerlerini detaylı olarak görmek için yukarıdaki çizime bakın.

### **!** DİKKAT

Ön görüş kamerası önlemleri hakkında daha fazla bilgi için bu bölümdeki "Ön Çarpışma Önleme Yardımcısı (FCA) (Sadece ön görüş kamerası)" konusuna bakınız.

## Şerit Takip Yardımı Ayarları

### Uyarı Yöntemleri

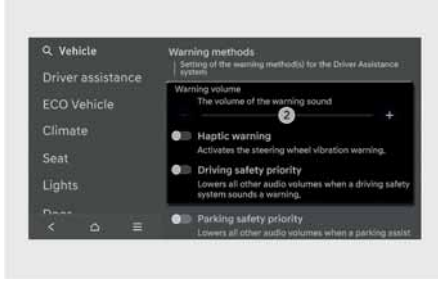

Uyarı Yöntemleri araç çalışırken ayarlanabilir.

- **Uyarı sesi seviyesi:** Bilgi ve eğlence sisteminde ayarlar menüsünden **Ayarlar > Araç > Sürücü asistanı > Uyarı yöntemleri > Uyarı Sesi Seviyesi** seçerek uyarı sesini değiştirebilirsiniz.

Uyarı sesi seviyesini '0' olarak ayarlasanız bile, uyarı sesi '1' olarak ayarlanan ses seviyesinde çalacaktır (varsa).

- **Dokunsal uyarı:** Bilgi ve eğlence sisteminde ayarlar menüsünden **Ayarlar > Araç > Sürücü asistanı > Uyarı yöntemleri > Dokunsal uyarı** seçenekleri yordamıyla dokunsal uyarıyı ayarlayabilirsiniz (varsa).
- **Sürüş güvenliği önceliği:** Bilgi ve eğlence sisteminde ayarlar menüsünden **Ayarlar > Araç > Sürücü asistanı > Uyarı yöntemleri > Sürüş güvenliği önceliği** seçiniz.

**Sürüş Güvenliği Önceliği** seçilirse, güvenli sürüş uyarısı alındığında araç diğer tüm ses düzeylerini azaltır.

### i Bilgilendirme

- Uyarı Yöntemlerini değiştirdiyseniz, diğer Sürücü Destek sistemlerinin Uyarı Yöntemleri de değişebilir.
- Uyarı sesi '0' iken dokunsal uyarıyı kapatırsanız, uyarı sesi açılır ve seviye '2' olarak ayarlanır.
- Dokunsal uyarı kapalıyken uyarı sesi seviyesini '0' olarak ayarlarsanız, dokunsal uyarı açılır.
- Araç yeniden çalıştırıldığında, Uyarı Yöntemleri son ayarı korunur.
- Ayar menüsü araç özelliklerine uygun şekilde mevcut olmayabilir.

## Şerit Takip Yardımının çalışması

### Şerit Takip Yardımının açılıp kapatılması



Şerit Takip Yardımını etkinleştirmek için, araç çalışır durumdayken direksiyon üzerinde yer alan Şerit Takip Yardımcısı düğmesine basınız. Gösterge panelinde gri veya yeşil renkli (S) gösterge lambası yanar.

Fonksiyonu kapatmak için düğmeye tekrar basınız.

### Şerit Takip Yardımı



Öndeki araç ve(ya) her iki şerit çizgisi de algılanır ve aracınızın hızı 200 km/saatten düşük olursa, gösterge panelinde yeşil (S) gösterge lambası yanar ve Şerit Takip Yardımı, direksiyona destek sağlayarak aracın şeritte ortalanmasına yardımcı olur.

### ⚠ DİKKAT

Direksiyona destek sağlanmadığında, beyaz (S) gösterge lambası yanıp söner ve griye döner.

### Eller direksiyonda değil uyarısı



Sürücünün ellerini direksiyondan birkaç saniye çekmesi durumunda, "**Ellerinizi direksiyonda tutun**" uyarı mesajı görünür ve kademeli olarak sesli uyarı verilir.

Birinci aşama: Uyarı mesajı

İkinci aşama: Bir uyarı sesi eşliğinde uyarı mesajı (kırmızı direksiyon simidi)



Eller direksiyonda değil uyarısının ardından sürücünün hala ellerini direksiyona koymaması durumunda, 'Şerit Takip Yardımı devrediş'i' (veya 'LFA (Şerit Takip Yardımı) iptal edildi') uyarı mesajı görülür ve Şerit Takip Yardımı otomatik olarak devre dışı kalır.

## ⚠ UYARI

- Direksiyon simidinin çok sıkı tutulması veya belirli bir dereceden fazla çevrilmiş olması durumunda, direksiyon desteği sağlanamayabilir.
- Şerit Takip Yardımı her zaman devreye girmez. Aracı her zaman kendi şeridinde tutmak ve güvenli şekilde yönlendirmek sürücünün sorumluluğundadır.
- Yol koşullarına bağlı olarak, "Eller direksiyonda değil" uyarı mesajı geç verilebilir. Sürüş sırasında elleriniz daima direksiyon simidinde bulunmalıdır.
- Direksiyon simidi çok hafif bir şekilde tutuluyorsa, Şerit Takip Yardımcısı sürücünün ellerinin direksiyonda olduğunu algılayamayabileceği için "Eller direksiyonda değil" uyarı mesajı görülebilir.
- Direksiyon simidine herhangi bir obje takarsanız "Eller direksiyonda değil" uyarısı özelliği düzgün çalışmayabilir.

## i Bilgilendirme

- Gösterge paneli ayarları hakkında daha fazla bilgi için 4. bölümdeki "Gösterge paneli ekranı" konusuna bakınız.
- Şerit çizgileri algılandığında, gösterge panelindeki şerit çizgileri griden beyaza döner.

Şerit algılanmadı



Şerit algılandı



- Gösterge panelindeki görseller ve renkler ayarlar menüsünden seçilen panel tipine veya seçilen temaya göre değişebilir.
- Şerit çizgileri algılanmazsa, Şerit Takip Yardımının direksiyon kontrolü, önde araç olup olmamasına ve aracın sürüş koşullarına bağlı olarak sınırlı olabilir.
- Aracın kumandası Şerit Takip Yardımı tarafından yapılsa bile, sürücü direksiyonu kumanda edebilir.
- Direksiyon simidi, Şerit Takip Yardımı tarafından kontrol edildiğinde, desteklenmediği duruma nazaran daha ağır veya hafif hissedilebilir.

## Şerit Takip Yardımı arızası ve sınırlamaları

### Şerit Takip Yardımı arızası



Şerit Takip Yardımcısı sisteminin doğru bir biçimde çalışmaması durumunda, "**Sürücü Asistan Sistemini kontrol edin**" uyarı mesajı gösterge panelinde birkaç saniye görünür ve gösterge panelinde ana (Δ) gösterge lambası yanar. Bu durum gerçekleşirse, aracınızı HYUNDAI yetkili servisine kontrol ettirmenizi öneririz.

### Şerit Takip Yardımına ilişkin sınırlamalar

Şerit Takip Yardımcısının sınırlamaları hakkında daha fazla bilgi için, bu bölümdeki "Şeritte Tutma Yardımcısı (LKA)" konusuna bakınız.

### **i** Bilgilendirme

Şerit Takip Yardımının önlemleri hakkında daha fazla bilgi için, bu bölümdeki "Şeritte Tutma Yardımcısı (LKA)" konusuna bakınız.

## Otoyol Sürüş Yardımı (HDA)

**+** Varsa

Otoyol Sürüş Yardımı, otoyol şeritleri dahilinde aracınızı sürerken öndeki araçla belirli bir mesafeyi ve hızı korumaya yardımcı olur ve aracı şeritte ortalamaya yardımcı olur.

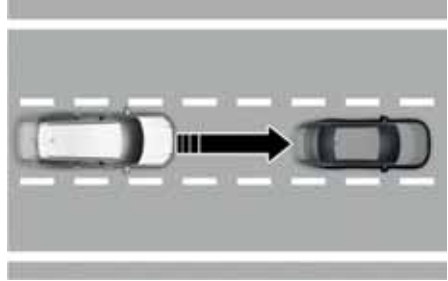

### Algılama sensörü

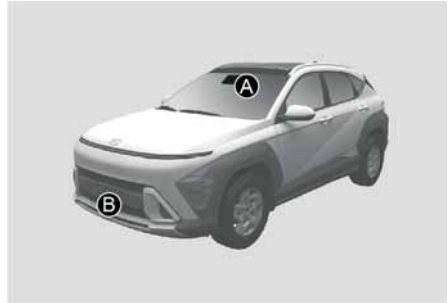

[A] Ön görüş kamerası  
[B] Ön radar

Algılama sensörlerinin ayrıntılı yeri için yukarıdaki resme bakınız.

### **!** DİKKAT

Algılama sensörlerine ilişkin önlemler hakkında daha fazla bilgi için bu bölümdeki "Ön Çarpışma Önleme Yardımcısı (FCA) (Sadece ön görüş kamerası)" konusunu inceleyiniz.

## Otoyol Sürüş Yardımı ayarları

### Temel fonksiyon

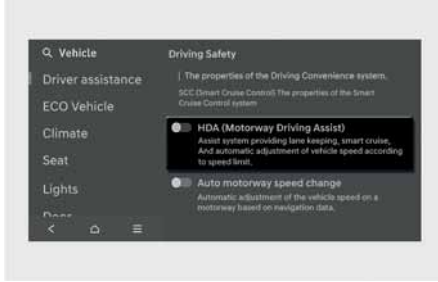

İşlevlerin her birini ayarlamak için araç çalışır durumda iken, ayarlar menüsünden **Ayarlar > Araç > Sürücü asistanı > Sürüş Konforu** seçeneğini seçiniz veya seçimi kaldırınız.

"HDA (Otoyol Sürüş Yardımı)" seçildiyse, öndeki araç ile mesafe korunur, önceden ayarlanan hız korunur, aracın şeridini ortasında gitmesi sağlanır.

## Uyarı yöntemleri



Araç çalışırken, Bilgi ve eğlence sisteminde ayarlar menüsünden **Ayarlar > Araç > Sürücü asistanı > Uyarı sesi seviyesi** uyarı sesi seviyesini değiştirebilirsiniz.

Uyarı ses seviyesi için "Kapalı" seçilmiş olsa bile, Eller direksiyonda değil Uyarısı "Düşük" seviyede duyulacaktır.

Eğer Ayarlar menüsünden "**Sürüş Güvenliği Önceliği**" seçilirse, güvenlik uyarısı alındığında araç diğer tüm ses düzeylerini azaltır.

### **i** Bilgilendirme

- Uyarı sesi seviyesini değiştirdikten sonra, diğer Sürücü Destek sistemlerinin Uyarı sesi seviyesi de değişebilir.
- Araç yeniden çalıştırıldığında, Uyarı Sesi Seviyesi son ayarı korunur.
- Aracın teknik özelliklerine bağlı olarak bir Ayar menüsü olmayabilir.

## Otoyol Sürüş Yardımının çalışması

### Temel fonksiyon

#### Çalışma durumunu görüntüleme

Otoyol Sürüş yardımının çalışma durumunu, gösterge panelindeki Sürüş Yardımı görünümünde görebilirsiniz. Bölüm 4'deki "Görüntüleme modlar" konusuna bakınız.

Otoyol Sürüş Yardımı, sistemin durumuna bağlı olarak aşağıdaki gibi görüntülenir.

Çalışma durumu



Bekleme konumu



1. Otoyol Sürüş Yardımı göstergesi ile önde araç olup olmadığı ve seçilen mesafe seviyesi görüntülenir.

- Otoyol Sürüş Yardımı Gösterge Lambası (HDA)
  - Yeşil HDA: Çalışma durumu
  - Gri HDA: Bekleme konumu
  - Beyaz HDA yanıp söner: Gaz pedali basılı durumda

2. Ayarlanan hız

3. Şerit Takip Yardımı göstergesi

4. Önde araç olup olmadığı ve hedef araç takip mesafesi

5. Şeridin saptanıp saptanmadığı

### i Bilgilendirme

- Ekran hakkında daha fazla bilgi için, bu bölümdeki "Akıllı Hız Sabitleyici Kontrolü (SCC)" ve "Şerit Takip Yardımı (LFA)" bölümlerine bakınız.
- Gösterge panelindeki görseller ve renkler ayarlar menüsündeki panel tipine veya seçilen temaya göre değişebilir.

### Otoyol Sürüş Yardımının çalışması

Otoyol Sürüş yardımını şu durumlarda çalıştır:

- Otoyolların ana yollarında sürüş esnasında ve Sürüş Yardımı düğmesine basılarak Otoyol Sürüş Yardımı açıldığında.
- Şeritte Kalma Yardımı ve Akıllı Hız Sabitleyici çalışırken otoyolların ana yollarına girildiğinde

### Durdurduktan sonra yeniden başlatma

Otoyol Sürüş Yardımı çalıştığında, aracınız, öndeki araç durduğunda, duracaktır. Ayrıca, önünüzdeki araç, durduktan 30 sn. sonra hareket ettiğinde, sizin aracınız da hareket eder. Ek olarak, araç durduktan ve 30 saniye geçtikten sonra, "**Hızlanmak için butonu veya pedalı kullanın**" mesajı, gösterge panelinde görüntülenir. Sürüşe başlamak için, gaz pedalına basınız veya + düğmesini, - düğmesini veya **II** düğmesini çalıştırınız.



### Eller direksiyonda değil uyarısı



Sürücünün ellerini direksiyondan birkaç saniye çekmesi durumunda, "**Ellerinizi direksiyonda tutun**" uyarı mesajı görünür ve kademeli olarak sesli uyarı verilir.

Birinci aşama: Uyarı mesajı

İkinci aşama: Uyarı mesajı (kırmızı direksiyon simidi) ve sesli uyarı



Eller direksiyonda değil uyarısının ardından sürücünün hala ellerini direksiyona koymaması durumunda, "**HDA (Otoyol Sürüş Yardımı) iptal edildi**" uyarı mesajı görülür ve Otoyol Sürüş Yardımı ve Şerit Değiştirme Yardımcısı otomatik olarak devre dışı kalır.

### Sürüş hızı sınırı



Otoyol Sürüş Yardımı, Eller direksiyonda değil uyarısı ile iptal edildiğinde, sürüş hızı sınırlandırılacaktır.

Sürüş Hız Sınırı işlevi çalışırken, "**Sürücünün kavraması algılanmadı. Sürüş hızı sınırlandırılacaktır**" uyarı mesajı gösterge panelinde görünür ve sürekli bir sesli uyarı duyulur.

### Otoyol Sürüş Yardımının duraklatılması

Otoyol Sürüş Yardımı çalışırken, Akıllı Hız Sabitleyici Kontrolü geçici olarak iptal edildiğinde, Otoyol Sürüş Yardımı bekleme durumuna gelir. Bu durumda, Şerit Takip Yardımı doğru şekilde çalışacaktır.

#### **i** Bilgilendirme

- Sürüş Hız Sınırı aracı saatte 60 km'nin altında sürmenize yardım eder. Bu sırada, öndeki araç nedeniyle araç yavaşlar. Araç yavaşladıktan sonra otomatik olarak hızlanamaz.
- Aşağıdaki durumlarda Sürüş Hız Sınırı modu devreden çıkar:
  - Sürücü direksiyonu tekrar kavradığında
  - Sürücü Şeritte Sürüş Yardımı düğmesine (/⊕) basarak Şerit Takip Yardımını açtığı zaman
  - +, - ||⊕ svici veya ⊕ düğmesi çalıştırıldığında veya gaz pedalı ya da fren pedalına basıldığında

## Otoyol Sürüş Yardımı arızası ve sınırlamaları

### Otoyol Sürüş Yardımı arızası



Otoyol Sürüş Yardımı düzgün çalışmadığında, gösterge panelinde "**Sürücü Asistan sistemini kontrol edin**" uyarı mesajı ve Şeritte Tutma Yardımcısının sarı renkteki (A) gösterge lambası belirir. Bu durum gerçekleşirse, aracınızı HYUNDAI yetkili servisine kontrol ettirmenizi öneririz.

### ⚠ UYARI

- Güvenli sürüş için aracı kontrol etmekten her zaman sürücü sorumludur.
- Sürüş sırasında elleriniz daima direksiyon simidinde bulunmalıdır.
- Otoyol Sürüş Yardımı, aracı sürerken sürücüye yardımcı olan bir destek fonksiyonudur, tamamen otonom bir sürüş sistemi değildir. Her zaman yol durumunu kontrol edin ve gerekiyorsa güvenli sürüş için uygun önlemleri alın.
- Gözünüzü hiçbir zaman yoldan ayırmayın. Trafik kurallarını ihlal edecek davranışlardan kaçınmak sürücünün sorumluluğudur. Sürücünün yol açtığı trafik ihlalleri veya kazalardan araç üreticisi sorumlu değildir.
- Otoyol Sürüş Yardımı bütün trafik durumlarını algılayamayabilir. Otoyol Sürüş Yardımı, sistemin sınırlamaları nedeniyle olası çarpışmaları algılayamayabilir. Sistemin sınırlamalarının daima farkında olunuz. Araçlar, motosikletler, bisikletler, yayalar veya belirlenemeyen nesnelere veya korkuluk, gişe benzeri yapılar, araca çarpabilecek engeller olarak algılanamayabilir.
- Otoyol Sürüş Yardımı aşağıdaki durumlarda otomatik olarak kapanacaktır:
  - Dinlenme alanları, kesişme noktaları, kavşaklar vb. gibi Otoyol Sürüş Yardımı'nın çalışmadığı yollarda sürüş
  - Navigasyon güncellenirken veya yeniden başlatılırken düzgün çalışmaz
- Otoyol Sürüş Yardımı, yol koşullarına (navigasyon bilgisi) ve çevreye bağlı olarak çalışabilir veya devreden çıkabilir.

- Şerit Takip Yardımı fonksiyonu, ön görüş kamerası şeritleri düzgün algılamadığında veya Eller direksiyonda değil uyarısı açıkken geçici olarak devre dışı kalabilir.
- Bulduğunuz ortam gürültülü ise Otoyol Sürüş Yardımının uyarı sesini duyamayabilirsiniz.
- Eğer araç, viraj dönerken belirli bir hızın üzerinde gidiyorsa, aracınız bir tarafa kayabilir veya sürüş şeridinden çıkabilir.
- Güvenlik nedeniyle, römork veya başka bir araç çekeceğiniz zaman Otoyol Sürüş Yardımını mutlaka kapatınız.
- "Eller direksiyonda değil" uyarı mesajı, direksiyonun duruşuna veya yol şartlarına göre erken veya geç görüntülenebilir. Sürüş sırasında elleriniz daima direksiyon simidinde bulunmalıdır.
- Kendi güvenliğiniz için, Otoyol Sürüş Yardımını kullanmadan önce lütfen kullanım kılavuzunu okuyunuz.
- Otoyol Sürüş Yardımı, araç çalıştığı sırada, algılama sensörleri veya navigasyon yeniden başlatıldığında çalışmayacaktır.

### **Otoyol Sürüş Yardımının sınırlamaları**

Otoyol Sürüş Yardımı fonksiyonu, şu durumlarda düzgün veya beklendiği gibi çalışmayabilir:

- Navigasyonun güncellenmemiş olması nedeniyle, harita bilgileri ve gerçek yol birbirinden farklı
- Gerçek zamanlı GPS verisi veya harita bilgisi hatası nedeniyle harita bilgilerinin gerçek yoldan farklı olması
- Bilgi-eğlence sistemi; yol arama, video çalma, ses tanıma vb. fonksiyonların aynı anda çalışmasından dolayı fazla yüklendi.
- Tünel gibi yerlerde GPS sinyallerinin kesilmesi
- Navigasyonun sıfırlanmasıyla hedefe giden güzergahın değiştirilmesi veya iptal edilmesi
- Aracın bir servis istasyonu veya dinlenme tesisine girmesi
- Android Auto veya Car Play'in devrede olması
- Navigasyonun, aracın mevcut konumunu tespit edememesi (örn. genel yollara bitişik üst geçitler dahil olmak üzere yükseltilmiş yollar veya yakında paralel yolların olması)

### **i Bilgilendirme**

Ön Görüş Kamerası, ön radar, ön köşe radarı ve arka köşe radarına ilişkin sınırlamalar hakkında daha fazla bilgi için bu bölümdeki "Ön Çarpışma Önleme Yardımcısı (FCA) (Sadece ön görüş kamerası)" konusuna bakınız.

## Arka Görüş Ekranı (RVM)

**Varsa**

Arka Görüş Ekranı güvenli park ve sürüş sağlamak için aracınızın arkasındaki alanı gösterir.

### Algılama sensörü

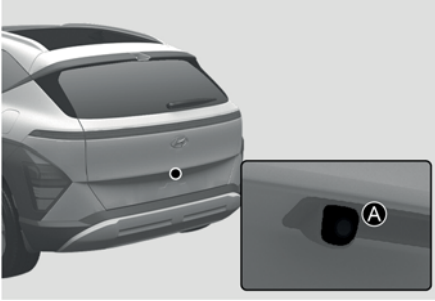

[A] Geniş arka görüş kamerası

Algılama sensörünün yerlerini detaylı olarak görmek için yukarıdaki çizime bakınız.

## Arka Görüş Ekranı ayarları

### Uyarı Yöntemleri

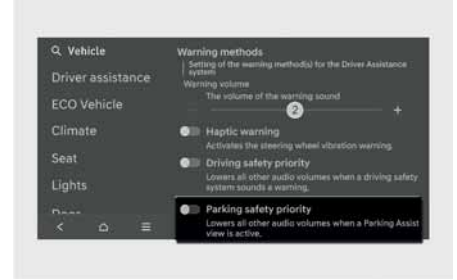

Uyarı Yöntemleri araç çalışırken ayarlanabilir.

**Park Emniyeti Önceliği** etkinleştirildiyse, daha güvenli bir park için araç, Arka Görüş Ekranı çalışırken diğer tüm ses düzeylerini azaltır.

**Park emniyeti Önceliği** Özelliğini kullanmak için, Bilgi ve eğlence sisteminde **Ayarlar > Araç > Sürücü Asistanı > Uyarı Yöntemleri** seçiniz ve **Park emniyeti Önceliği**'ni etkinleştiriniz.

### **i** Bilgilendirme

- Uyarı Yöntemlerini değiştirdiyseniz, diğer Sürücü Destek sistemlerinin Uyarı Yöntemleri de değişebilir.
- Araç yeniden çalıştırıldığında, Uyarı Yöntemleri son ayarı korunur.
- Ayar menüsü araç özelliklerine uygun şekilde mevcut olmayabilir.

### Kamera ayarları

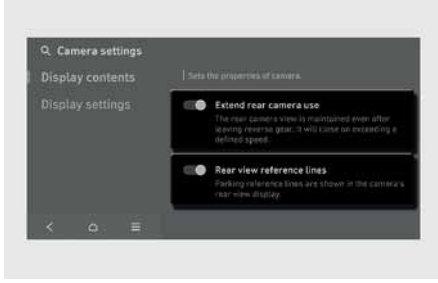

Arka Görüş Ekranının **Ekran İçerikleri (Ekran Ayarları)**'ni değiştirmek için Arka Görüş Ekranı çalışırken ekrandaki ayarlar simgesine (⚙️) dokununuz veya araç çalışır durumdayken bilgi ve eğlence sisteminde ayarlar menüsünden **Sürücü Asistanı > Park Emniyeti > Kamera Ayarları** seçeneğini seçiniz.

**Ekran İçerikleri (Ekran Ayarları)** seçeneğinden **Geniş Arka Görüş Ekranı** ve **Arka Görüş Park Çizgileri (Arka görüş referans çizgileri)** ayarlarını değiştirebilirsiniz.

### Geniş Arka Görüş Ekranı

R (Geri) konumundan N (Boş) veya D (Sürüş) konumuna geçerken arka görünümü göstermeye devam eder. Belirli bir hız aştığınızda, arka görüş ekranı devre dışı kalır.

### Arka Görüş Park Çizgileri

**Arka görüş park çizgileri (Arka görüş referans çizgileri)** seçeneği seçilirse, bilgi ve eğlence sisteminin sol kısmında arka görüş park çizgileri ve arka üstten görünüm kılavuz çizgileri görülür.

### i Bilgilendirme

- Arka Görüş Park Yardımının yatay kılavuz çizgisi araçtan 0.5 m, 1 m ve 2.3 m mesafeleri gösterir.
- Arka Üst Görüş Park Yardımı'nın yatay kılavuz çizgisi araçla bagaj kapağı arasındaki 1.5 m'lik açılma mesafesini gösterir.

### Arka Görüş Ekranının çalışması

#### Park/Görünüm düğmesi

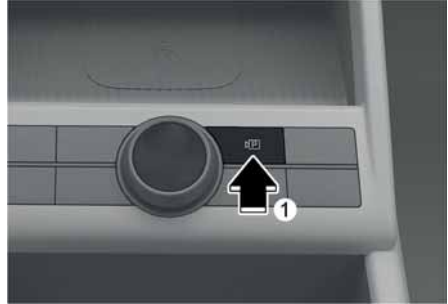

Arka Görüş Ekranının açılması için vites P (Park), D (Sürüş) veya N (Boş) konumundayken Park/Görünüm düğmesine (1) basınız.

## Arka görüş

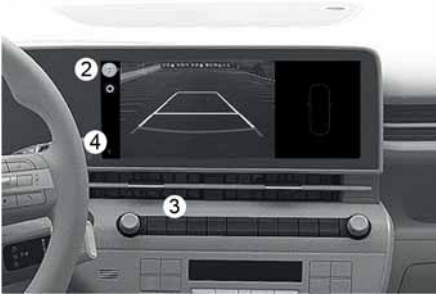

### Çalışma şartları

- Vites R (Geri) konumunda.
- Vites, P (Park), D (Sürüş) veya N (Boş) konumundayken ve aracın hızı 10 km/s veya altındayken Park/Görünüm düğmesine (1) kısa bir süre basılır.

Arka görünümü veya arka üst görünümü seçmek için Görünümü Değiştir düğmesine (2) basınız.

### Kapalı koşulları

- Vites P (Park) konumuna getirilir.
- Park/Görünüm düğmesi (1) veya Bilgi ve eğlence sistemi ekran düğmesinin (3) birine basılır.
- Vites, N (Boş) veya D (Sürüş) konumunda ve aracın hızı 10 km/s'nin altında iken.
- Önceki (<) düğme arka görüş menüsünde seçilir.

## **i** Bilgilendirme

Vites R (Geri) konumundayken arka görüş ekranı kapanmaz.

## Geniş Arka Görüş Ekranı

Park etmenize yardımcı olmak için arka görüş ekranda kalır.

### Çalışma şartları

Vites R (Geri) konumundan N (Boş) veya D (Sürüş) konumuna geçirildiyse veya aracın hızı 10 km/s'nin altında iken.

### Kapalı koşulları

- Aracın hızı saatte 10 km'nin üstüne çıktığında, arka görüş kapanır.
- Vitesi P (Park) konumuna getiriniz. Arka görüş kapanacaktır.
- Park/Görünüm düğmesine (1) tekrar bastığınızda, arka görünüm kapanır.

## Sevir halinde arka görüş

Geri giderken yardımcı olması amacıyla sürücü, sevir halindeyken ekranda arka görüşü kontrol edebilir.

### Çalışma şartları

- Vites, P (Park), D (Sürüş) veya N (Boş) konumundayken ve aracın hızı 10 km/s'nin altındayken Park/Görünüm düğmesine (1) kısa bir süre basılır.

### Kapalı koşulları

- Vites P (Park) konumuna getirilir.
- Park/Görünüm düğmesine (1) tekrar basılır.
- Bilgi ve eğlence sistemi düğmelerinden (3) birine basılır.
- Önceki (<) düğme arka görüş menüsünde seçilir.

### Çalışırken

Vites R (Geri) konumuna alındığında, ekranda Sürüş arka görüntüsü gösterilirken, ekran arka görünümüne geçer.

### **i** Bilgilendirme

- Vites R (Geri) konumundayken moddan bağımsız olarak arka görüş ekranı kapanmaz.
- Arka görüş etkinleştirildiğinde, en son kullanılan görünüm modu ekrana gelecektir.
- Arka park yönlendirmeleri, arka görünüm ve arka üstten görünüm modunda görünecektir. (Bilgi ve eğlence sistemindeki Ayarlar menüsünden **Ayarlar > Araç > Sürücü Asistanı > Park emniyeti > Kamera ayarları > Ekran İçerikleri > Arka Görüş Park Çizgileri (veya Arka görüş referans çizgileri)** seçildiğinde. Ancak, sürüş esnasında arka park yönlendirmeleri arka görünümde görünmeyecektir.
- Sürüş sırasında arka görünüm, bir kez açıldıktan sonra araç hızı 10 km/sa'nın altında olsa bile kapanmaz.
- Sürüş sırasında arka görünüm açık olduğunda, arka üstten görünüm devre dışı bırakılır.

## Arka Görüş Ekranı arızası ve sınırlamaları

### **Arka Görüş Ekranı arızası**

Arka Görüş Ekranı düzgün çalışmıyorsa, ekran titriyorsa veya kamera görüntüsü düzgün bir şekilde görüntülenmiyorsa, aracınızın bir HYUNDAI yetkili servisi tarafından kontrol edilmesini öneririz.

### **Arka Görüş Ekranına ilişkin sınırlamalar**

Araç kış aylarında uzun süre çalıştırılmadığında veya kapalı bir otoparka park edildiğinde, egzoz dumanı görüntüyü kısa süreliğine bulanıklaştırabilir.

### **⚠ UYARI**

- Arka görüş kamerası, aracın arkasındaki tüm alanı kapsamaz. Sürücünün park etmeden veya geri çıkmadan önce iç ve dış arka dikiz aynasından aracın arkasını mutlaka kontrol etmesi gerekir.
- Ekrandaki görüntü, nesnenin gerçek mesafesinden farklı olabilir. Güvenlik için aracın çevresini doğrudan kontrol etmeyi unutmayınız.
- Arka görüş kamerasının merceğini daima temiz tutunuz. Mercek yüzeyini yabanc maddelerin kaplaması durumunda, kamera performansı etkilenebilir ve Arka Görüş Ekranı düzgün çalışmayabilir. Ancak, yüksek alkali içeren güçlü deterjanlar gibi kimyasal çözücüler veya uçucu organik çözücüler (benzin, aseton vs) kullanmayınız. Bu, kameranın lensine zarar verebilir.

## Çevre Görüşü Ekranı (SVM)

+Varsa

Çevre Görüşü Ekranı, güvenli park etme veya sürüşe yardımcı olmak için geniş görüşlü kameraları kullanır ve bilgi-eğlence sistemi ekranı aracılığıyla aracınızın etrafını görüntüler.

### Algılama sensörü



- [A] Ön geniş görüş kamerası  
 [B] Geniş yan görüş kamerası (Dış dikiz aynasının altında)  
 [C] Geniş yan görüş kamerası (Dış dikiz aynasının altında)  
 [D] Geniş arka görüş kamerası

Algılama sensörlerinin yerlerini detaylı olarak görmek için yukarıdaki çizime bakınız.

## Çevre Görüşü Ekranı ayarları

### Uyarı Yöntemleri

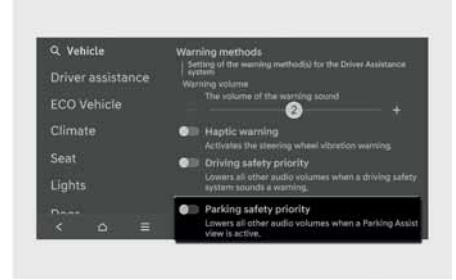

Uyarı Yöntemleri araç çalışırken ayarlanabilir.

**Park Emniyeti Önceliği** etkinleştirildiyse, daha güvenli bir park için araç, Arka Görüş Ekranı çalışırken diğer tüm ses düzeylerini azaltır.

**Park emniyeti önceliğini** etkinleştirmek için, Bilgi ve eğlence sisteminde ayarlar menüsünden **Ayarlar > Araç > Sürücü asistanı > Uyarı yöntemleri > Park emniyeti önceliğini** seçiniz.

### i Bilgilendirme

- Uyarı Yöntemlerini değiştirdiyseniz, diğer Sürücü Destek sistemlerinin Uyarı Yöntemleri de değişebilir.
- Araç yeniden çalıştırıldığında, Uyarı Yöntemleri son ayarı korunur.
- Ayar menüsü araç özelliklerine uygun şekilde mevcut olmayabilir.

### Kamera ayarları

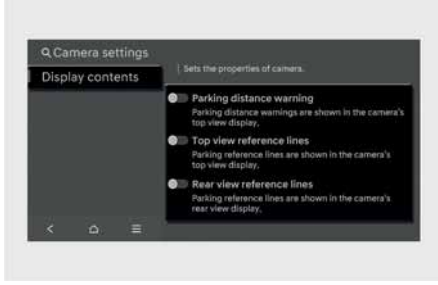

- Çevre Görüş Ekranı 'Ekran İçerikleri (Ekran Ayarları)' değiştirmek için Çevre Görüş Ekranı çalışırken ekrandaki ayarlar simgesine (📷) dokununuz veya araç çalışır durumdayken bilgi ve eğlence sisteminde ayarlar menüsünden **Sürücü Asistanı** > **Park Emniyeti** > **Kamera Ayarları** seçeneğini seçiniz.
- **Ekran İçerikleri (Ekran Ayarları)** menüsünden, **Üstten Görünüm Park Çizgileri (Üstten Görünüm referans çizgileri)**, **Arka Görüş Park Çizgileri (Arka Görüş referans çizgileri)** ve **Park Mesafe Uyarısı** öğelerinin ayarlarını değiştirebilirsiniz.

#### Park Mesafesi Uyarısı

**Park Mesafesi Uyarısı** seçildiğinde park yardımı uyarısı Çevre Görüşü Ekranının sağ tarafında görünür.

#### Üstten Görünüm Park Çizgileri

**Üstten Görünüm Park Yardımı (Üstten Görünüm referans çizgileri)** seçildiğinde Çevre Görüşü Ekranının sağ tarafında park yardımı görüntülenir.

### i Bilgilendirme

Arka Üst Görüş Park Yardımı'nın yatay kılavuz çizgisi aracın 2 m'lik bagaj kapağı açılma mesafesini gösterir.

### Arka Görüş Park Çizgileri

**Arka Görüş Park Çizgileri (Arka Görüş referans Çizgileri)** seçildiğinde park yardımı arka görünümde görüntülenir.

### i Bilgilendirme

Yatay kılavuz çizgisi 0.5 m, 1 m ve 2.3 m.lik mesafeleri gösterir.

### Çevre Görüşü Ekranı Otomatik Açık

İşlevi kullanmak için araç çalışır haldeyken, bilgi ve eğlence sistemi Ayarlar menüsünden **Sürücü asistanı** > **Park emniyeti** > **Çevre görüşü monitörü otomatik Açık** seçeneğini seçiniz.

### i Bilgilendirme

Çevre görüşü ekranı otomatik Açık hakkında daha fazla bilgi için, bu bölümdeki "Çevre Görüşü Ekranının çalışması" konusuna bakınız.

## Çevre Görüşü Ekranının çalışması

### Park/Görünüm düğmesi

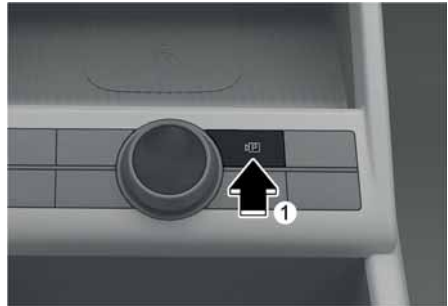

Çevre Görüşü Ekranını etkinleştirmek için Park/Görünüm düğmesine (1) basınız.

Fonksiyonu kapatmak için düğmeye tekrar basınız.

## Önden görünüş

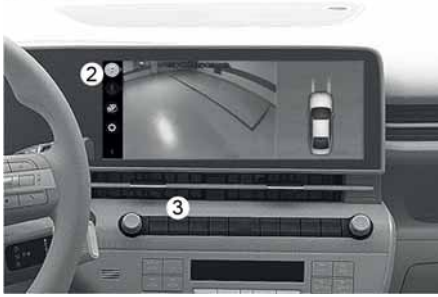

Vites N (Boş) veya D (Sürüş) konumundayken park yardımı için ekranda ön tarafın görüntüsü gösterilir.

### Çalışma şartları

- Vites R (Geri) konumundan N (Boş) veya D (Sürüş) konumuna geçildiyse
- Vites, P (Park), D (Sürüş) veya N (Boş) konumundayken ve aracın hızı 10 km/s veya altındayken Park/Görünüm düğmesine (1) kısa bir süre basılır.
- Çevre Görüşü Ekranı Otomatik Açık fonksiyonu çalıştırılır.

Ayarlar menüsünden **Sürücü Asistanı > Park emniyeti > Çevre görüşü monitörü otomatik Açık** seçildiğinde, park görünümünde ön görünüm belirir.

Görünümü değiştir düğmesini (2) kullanarak üstten görünüm, ön görünüm, yandan görünüm ve 3D görünümü seçebilirsiniz.

### Kapalı koşulları

- Vites N (Boş) veya D (Sürüş) konumundan P (Park) veya R (Geri) konumuna getirilir.
- Park/Görünüm düğmesi (1) veya Bilgi ve eğlence sistemi ekran düğmesinin (3) birine basılır.
- Araç hızının 10 km/saattin üzerindedir.
- Önceki düğme (<) seçilir

## i Bilgilendirme

Ön görünüm etkinleştirildiğinde, en son kullanılan görünüm modu ekrana gelecektir.

### Seyir halinde ön görüş

Sürücü, güvenli bir sürüş için ön görünümü ekrandan kontrol edebilir.

### Çalışma şartları

- Vites, D (Sürüş) veya N (Boş) konumundayken ve aracın hızı 10 km/s'nin altındayken Park/Görünüm düğmesine (1) kısa bir süre basılır.

Görünümü değiştir düğmesini (2) kullanarak ön görünüm veya 3D görünümü seçebilirsiniz.

### Kapalı koşulları

- Vites N (Boş) veya D (Sürüş) konumundan P (Park) veya R (Geri) konumuna getirilir.
- Park/Görünüm düğmesi (1) veya Bilgi ve eğlence sistemi ekran düğmesinin (3) birine basılır.
- Önceki düğme (<) seçilir

## i Bilgilendirme

- Sürüş esnasında ön görünüm etkinleştirildiğinde, en son kullanılan görünüm modu ekrana gelecektir.
- Sürüş sırasında ön görünüm, bir kez açıldıktan sonra araç hızı 10 km/sa'nın altında olsa bile kapanmaz.
- Sürüş sırasında ön görünüm açıkken, tüm hızlarda ön üstten görünüm ve yan görünüm devre dışı bırakılır.

### Arka görüş

Arka görünüm, park etmeye yardımcı olmak için ekranda belirir.

#### Çalışma şartları

- Vites R (Geri) konumunda
- Vites, P (Park), D (Sürüş) veya N (Boş) konumundayken ve aracın hızı 10 km/s veya altındayken Park/Görünüm düğmesine (1) bastıktan sonra görünüm değiştirme düğmesine (2) basılarak Arka görünüm seçilir.

Görünümü değiştir düğmesini (2) kullanarak arka görünüm, arka üstten görünüm veya 3D görünümü seçebilirsiniz.

#### Kapalı koşulları

Vites P (Park), N (Boş) veya D (Sürüş) konumunda olduğu zaman:

- Vites P (Park) veya D (Sürüş) konumuna getirilir.
- Park/Görünüm düğmesi (1) veya Bilgi ve eğlence sistemi ekran düğmesinin (3) birine basılır.
- Araç hızının 10 km/saatin üzerindedir.
- Önceki düğme (<) seçilir

Vites R (Geri) konumunda olduğu zaman:

- Vites P (Park) konumuna getirilir

### **i** Bilgilendirme

- Arka görüş etkinleştirildiğinde, en son kullanılan görünüm modu ekrana gelecektir.
- Vites R (Geri) konumundayken, Bilgi ve eğlence sistemi ekran düğmesine (3) basılsa bile arka görüş ekranı kapanmaz.

### Seyir halinde arka görüş

Geri giderken yardımcı olması amacıyla sürücü, seyir halindeyken ekranda arka görüşü kontrol edebilir.

#### Çalışma şartları

- Vites, D (Sürüş) veya N (Boş) konumundayken ve aracın hızı 10 km/s üstündeyken, Park/Görünüm düğmesine (1) basıldıktan sonra görünüm değiştirme düğmesine (2) basılarak Arka görünüm seçilir.

Görünümü değiştir düğmesini (2) kullanarak arka görünüm veya 3D görünümü seçebilirsiniz.

#### Kapalı koşulları

- Vites P (Park) konumuna getirilir.
- Park/Görünüm düğmesi (1) veya Bilgi ve eğlence sistemi ekran düğmesinin (3) birine basılır.
- Önceki düğme (<) seçilir

### **i** Bilgilendirme

- Sürüş esnasında arka görünüm etkinleştirildiğinde, en son kullanılan görünüm modu ekrana gelecektir.
- Arka Görüş Park Çizgileri, sürüş sırasında arka görünümde çalışmayacaktır.
- Sürüş sırasında arka görünüm, bir kez açıldıktan sonra araç hızı 10 km/sa'nın altında olsa bile kapanmaz.
- Sürüş sırasında arka görünüm açık olduğunda, tüm hızlarda arka üstten görünüm ve arka yan görünüm devre dışı bırakılır.

### 3 boyutlu görünüm

3D görünüm, aracın etrafındaki görünümü çeşitli açılardan gösterir.

Ekran dokunarak açıları değiştirebilirsiniz. İlk açığa geri dönmek için 3D görünüm düğmesine tekrar basınız.

#### Çalışma şartları

Görünümü değiştir düğmesine (2) basarak 3D görünüm seçildiğinde:

- Araç hızı 10 km/sa altındayken vites P (Park), N (Boş) veya D (Sürüş) konumundadır.
- Çevre Görüşü Ekranı, vites R (Geri) konumundayken açılır.

#### Kapalı koşulları

Vites P (Park), N (Boş) veya D (Sürüş) konumunda olduğu zaman:

- Vites P (Park) veya D (Sürüş) konumuna getirilir.
- Park/Görünüm düğmesi (1) veya Bilgi ve eğlence sistemi ekran düğmesinin (3) birine basılır.
- Önceki düğme (<) seçilir
- Araç hızının 10 km/saattin üzerindedir.

Vites R (Geri) konumunda olduğu zaman:

- Vites P (Park) konumuna getirilir

### **i** Bilgilendirme

3D görünüm yönlendirmeleri göstermez.

## Çevre Görüşü Ekranı arızası ve sınırlamaları

### Çevre Görüşü Ekranı arızası

Çevre Görüşü Ekranı düzgün çalışmıyorsa, ekran titriyorsa veya kamera görüntüsü düzgün bir şekilde görüntülenmiyorsa, aracınızın bir HYUNDAI yetkili servisi tarafından kontrol edilmesini öneririz.

### Çevre Görüşü Ekranına ilişkin sınırlamalar

- Araç kış aylarında uzun süre çalıştırılmadığında veya kapalı bir otoparka park edildiğinde, egzoz dumanı görüntüyü kısa süreliğine bulanıklaştırabilir.
- Aşağıdaki durumlarda ekran anormal bir şekilde gösterebilir ve ekranın sol üst kısmında bir ikon görünür:
  - Bagaj kapağının açılması
  - Sürücü veya ön yolcu kapısının açılması
  - Dış dikiz aynasının katlanması

## ⚠ UYARI

- Aracı hareket ettirmeden önce herhangi bir nesne veya engel olmadığından emin olmak için MUTLAKA aracın etrafına bakınız. Ekrandaki görüntü, nesnenin gerçek konumundan farklı olabilir.
- Ekrandaki görüntü, nesnenin gerçek mesafesinden farklı olabilir. Güvenlik için aracın çevresini doğrudan kontrol etmeyi unutmayınız.
- Çevre Görüşü Ekranı düz bir yüzeyde kullanılmak üzere tasarlanmıştır. Bu nedenle, bordür veya hız kasisi gibi farklı yüksekliklerin olduğu yollarda kullanıldığında ekrandaki görüntü doğru görünmeyebilir.
- Kamera merceğini her zaman temiz tutunuz. Mercek yüzeyini yabancı maddelerin kaplaması durumunda, kamera performansı etkilenebilir ve Çevre Görüşü Ekranı düzgün çalışmayabilir. Ancak, yüksek alkali içeren güçlü deterjanlar gibi kimyasal çözücüler veya uçucu organik çözücüler (benzin, aseton vs) kullanmayınız. Bu, kameranın lensine zarar verebilir.

## i Bilgilendirme

Çevre Görüşü Ekranı, araçtaki kameraları kullanarak bilgi ve eğlence sistemi vasıtasıyla aracın etrafının görüntüsünü gösterir. Ekrandaki görüntü, çevre koşullarına bağlı olarak gerçek durumdan farklı olabilir.

## Arka Çapraz Trafikte Çarpışma Önleme Yardımı (RCCA)

+Varsa

Arka Çapraz Trafik Çarpışma Önleme Yardımı, aracınız geri giderken arka soldan veya sağdan size yaklaşan araçları algılayıp sizi bir uyarı mesajı ve uyarı sesiyle olası bir çarpışmaya karşı uyarır. Ayrıca, Arka Çapraz Trafik Çarpışma Önleme Yardımı, bir çarpışmayı önlemeye yardımcı olmak için aracınızın frenlenmesine destek olabilir.

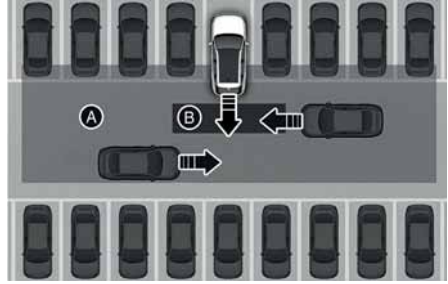

- [A] Arka Çapraz Trafik Çarpışma Uyarısı sistemi çalışma menzili,  
[B] Arka Çapraz Trafikte Çarpışma Önleme Yardımı çalışma menzili,

## ⚠ DİKKAT

Uyarı zamanlaması yüksek hızla yaklaşan aracın hızına bağlı olarak değişebilir.

## Algılama sensörü



[A] Arka köşe radarı

Algılama sensörlerinin yerlerini detaylı olarak görmek için yukarıdaki çizime bakınız.

### **i** Bilgilendirme

Arka köşe radarına ilişkin önlemler hakkında daha fazla bilgi için bu bölümdeki "Kör Nokta Çarpışmayı Önleme Yardımcısı (BCA)" konusuna bakınız.

## Arka Çapraz Trafikte Çarpışma Önleme Yardımı ayarları

### Arka Çapraz Trafik Emniyeti



Arka Çapraz Trafikte Çarpışma Önleme Yardımını etkinleştirmek için araç çalışır durumdayken, bilgi ve eğlence sistemindeki Ayarlar menüsünden **Ayarlar > Araç > Park emniyeti > Arka çapraz trafik emniyeti** seçeneğini seçiniz ve fonksiyonu devre dışı bırakmak için seçimi kaldırınız.

### **⚠** UYARI

Araç yeniden çalıştırıldığında Arka Çapraz Trafikte Çarpışma Önleme Yardımı mutlaka açılır. Araç tekrar çalıştırıldıktan sonra 'Kapalı' seçildiğinde, sürücünün her zaman çevresine dikkat etmesi ve aracı dikkatli sürmesi gerekir.

### Uyarı Yöntemleri

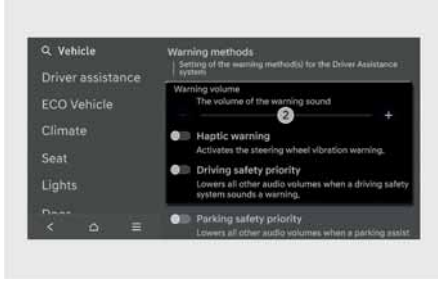

Uyarı Yöntemleri araç çalışırken ayarlanabilir.

- **Uyarı sesi seviyesi:** Bilgi ve eğlence sisteminde ayarlar menüsünden **Ayarlar > Araç > Sürücü asistanı > Uyarı yöntemleri > Uyarı Sesi Seviyesi** seçerek uyarı sesini ayarlayabilirsiniz.

Uyarı sesi seviyesini '0' olarak ayarlasanız bile, uyarı sesi '1' olarak ayarlanan ses seviyesinde çalacaktır (varsa).

- **Dokunsal uyarı:** Bilgi ve eğlence sisteminde ayarlar menüsünden **Ayarlar > Araç > Sürücü asistanı > Uyarı yöntemleri > Dokunsal uyarı** seçenekleri yordamıyla dokunsal uyarıyı ayarlayabilirsiniz (varsa).

### **i** Bilgilendirme

- Uyarı Yöntemlerini değiştirdiğinizde, diğer Sürücü Destek sistemlerinin Uyarı Yöntemleri de değişebilir.
- Uyarı sesi '0' iken dokunsal uyarıyı kapatırsanız, uyarı sesi açılır ve seviye '2' olarak ayarlanır.
- Dokunsal uyarı kapalıyken uyarı sesi seviyesini '0' olarak ayarlarsanız, dokunsal uyarı açılır.
- Araç yeniden çalıştırıldığında, Uyarı Yöntemleri son uyarı korunur.
- Ayar menüsü araç özelliklerine uygun şekilde mevcut olmayabilir.

### Arka Çapraz Trafikte Çarpışma Önleme Yardımının çalışması

Arka Çapraz Trafikte Çarpışma Önleme Yardımı, çarpışma riski düzeyine göre sürücüyü uyarır ve aracın kontrol edilmesine yardımcı olur: 'Çarpışma Uyarısı', 'Acil Durum Freni' ve 'Aracı durdurma ve fren kontrolünü sonlandırma'.

### Çarpışma uyarısı

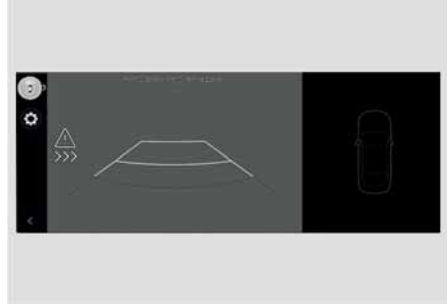

Araçın sol/sağ tarafından bir aracın yaklaştığı konusunda sürücüyü uyarmak için dış dikiz aynasının dışındaki gösterge lambası yanıp söner ve gösterge panelinde bir uyarı görünür. Aynı zamanda sesli bir uyarı duyulur. Eğer Arka Görüş Ekranı çalışıyorsa, bilgi-eğlence sisteminin ekranında bir uyarı görünür.

Arka Çapraz Trafikte Çarpışma Önleme Yardımcısı aşağıdaki koşulların hepsi sağlandığında çalışır:

- Vites R (Geri) konumunda
- Araç hızı 8 km/saatten fazla ise
- Yaklaşan aracın, aracınızın sol veya sağ tarafından yaklaşık 25 m mesafe içinde olması
- Soldan veya sağdan yaklaşan aracın hızı saatte 5 km'nin üzerinde

### **i** Bilgilendirme

- Eğer çalışma koşulları sağlanıyorsa, aracınızın hızı 0 km/s olsa bile soldan veya sağdan bir araç yaklaştığında bir uyarı verilir.
- Gösterge panelindeki görseller ve renkler gösterge paneli tipine veya seçilen temaya göre değişebilir.

### **Acil Durum Freni**

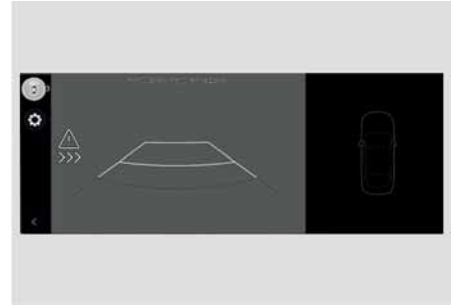

Aracın sol/sağ tarafından bir aracın yaklaştığı konusunda sürücüyü uyararak için dış dikiz aynasının dışındaki gösterge lambası yanıp söner ve gösterge panelinde bir uyarı mesajı görünür. Aynı zamanda sesli bir uyarı duyulur. Bilgi-eğlence sisteminde bir uyarı görünür.

Arka Çapraz Trafikte Çarpışma Önleme Yardımcısı aşağıdaki koşulların hepsi sağlandığında çalışır:

- Vites R (Geri) konumunda
- Araç hızı 8 km/saatten fazla ise
- Yaklaşan aracın, aracınızın sol veya sağ tarafından yaklaşık 1.5 m mesafe içinde olması
- Soldan veya sağdan yaklaşan aracın hızı saatte 5 km'nin üzerinde
- Soldan ve sağdan yaklaşan araçlarla çarpışmanın önlenmesine yardımcı olmak için acil frenleme desteği sağlanır.

### ! UYARI

Fren kontrolü, şu durumlarda sona erer:

- Yaklaşan araç, algılama menzili dışında olduğunda
- Yaklaşan araç, aracınızın arkasından geçerken
- Yaklaşan araç, aracınıza doğru gitmediğinde
- Yaklaşan araç yavaşladığında
- Sürücü, yeterli güçle fren pedalına bastığında

### Aracı durdurma ve fren kontrolünü sonlandırma



Acil durum frenlemesi nedeniyle araç durduğu zaman, gösterge panelinde 'Dikkatli sürün' uyarı mesajı görülür.

Güvenliğiniz için sürücünün fren pedalına hemen basması ve çevresini kontrol etmesi gerekir.

- Araç yaklaşık 2 saniyelik acil frenleme ile durdurulduktan sonra fren kontrolü sonlanır.
- Acil frenleme sırasında sürücü fren pedalına fazla güç kullanarak basarsa Arka Çapraz Trafikte Çarpışma Önleme Yardımcısı frenleme kontrolü otomatik olarak devre dışı kalır.

### ! UYARI

Arka Çapraz Trafikte Çarpışma Önleme Yardımcısını kullanırken aşağıdaki önlemleri alınız:

- Güvenliğiniz için, Ayarlarınızı mutlaka aracı güvenli bir alanda park ettikten sonra değiştirin.
- Başka bir sistemin uyarı mesajı görüntüleniyor veya sesli uyarı veriliyorsa, Arka Çapraz Trafikte Çarpışma Önleme Yardımcısı uyarı mesajı görülmeyebilir ve sesli uyarı verilmeyebilir.
- Bulduğunuz ortam gürültülü ise Arka Çapraz Trafikte Çarpışma Önleme Yardımcısının uyarı sesini duyamayabilirsiniz.
- Eğer sürücü bir çarpışmayı önlemek için fren yaparsa, Arka Çapraz Trafikte Çarpışma Önleme Yardımcısı devreye girmeyebilir.
- Arka Çapraz Trafikte Çarpışma Önleme Yardımcısının çalışması sırasında araç aniden durarak yolcuların yaralanmasına ve serbest halde bulunan nesnelerin hareket etmesine yol açabilir. Emniyet kemerini her zaman takınız ve serbest halde bulunan nesnelere daima güvenli şekilde tutunuz.
- Arka Çapraz Trafikte Çarpışma Önleme Yardımcısı bir problem olsa dahi aracın temel frenleme performansı düzgün bir şekilde çalışır.
- Arka Çapraz Trafikte Çarpışma Önleme Yardımcısı devredeyken sürücü gaz pedalına fazla güç kullanarak basarsa fonksiyonun frenleme kontrolü otomatik olarak devre dışı kalır.
- Arka Çapraz Trafikte Çarpışma Önleme Yardımcısı her durumda devreye girmez ve tüm çarpışmaları önleyemez.
- Yol ve sürüş koşullarına bağlı olarak, Arka Çapraz Trafikte Çarpışma Önleme Yardımcısı sürücüyü geç uyarabilir veya hiç uyarımayabilir.

- Aracın kontrolünden sürücü sorumludur. Sadece Arka Çapraz Trafikte Çarpışma Önleme Yardımcısına güvenerek hareket etmeyiniz. Bunun yerine, güvenli bir frenleme mesafesini muhafaza ediniz ve gerekirse aracın hızını azaltmak için fren pedalına basınız veya aracı durdurunuz.
- FCA (Arka Çapraz Trafikte Çarpışma Önleme Yardımcısı) sistemini insanlar, hayvanlar, nesnelere vs. üzerinde kesinlikle kasıtlı olarak kullanmayınız. Bu durum ciddi bir yaralanmaya veya ölüme sebebiyet verebilir.

### ⚠ DİKKAT

Elektronik Denge Kontrolünün (ESC) durumuna bağlı olarak fren kontrolü doğru bir biçimde devreye girmeyebilir.

Şu durumlarda yalnızca uyarı verilir:

- Elektronik Denge Kontrolü (ESC) göstergesi lambası yandıığında
- Elektronik Denge Kontrolü (ESC) farklı bir fonksiyonda devredeyken

### i Bilgilendirme

- Arka Çapraz Trafikte Çarpışma Önleme Yardımcısı frenlemeye yardım ediyorsa, sürücünün hemen fren pedalına basıp aracın çevresini kontrol etmesi gerekir.
- Sürücü yeterli güçle fren pedalına bastığında, fren kontrolü sona erer.
- Vitesi R (Geri) konumuna geçirdikten sonra soldan ve sağdan yaklaşan araçlar için frenleme kontrolü bir kez devreye girer.

## Arka Çapraz Trafikte Çarpışma Önleme Yardımcısı arızası ve sınırlamaları

### Arka Çapraz Trafikte Çarpışma Önleme Yardımcısı arızası



Arka Çapraz Trafikte Çarpışma Önleme Yardımcısı sisteminin doğru bir biçimde çalışmaması durumunda, "**Sürücü Asistan Sistemini kontrol edin**" uyarı mesajı gösterge panelinde birkaç saniye görünür ve gösterge panelinde ana (Δ) gösterge lambası yanar. Bu durum gerçekleşirse, aracınızı HYUNDAI yetkili servisine kontrol ettirmenizi öneririz.



Dış dikiz aynası gösterge lambası düzgün çalışmadığında, gösterge panelinde "**Yan ayna gösterge lambasını kontrol edin**" (veya "**Yan ayna uyarı sembolünü kontrol edin**") mesajı birkaç saniye için görünür ve ana (Δ) gösterge lambası gösterge panelinde yanar. Bu durum gerçekleşirse, aracınızı HYUNDAI yetkili servisine kontrol ettirmenizi öneririz.

### **Arka Çapraz Trafikte Çarpışma Önleme Yardımcısı devre dışı**



Arka köşe radarının çevresindeki arka tamponun kar veya yağmur gibi yabancı maddelerle kaplanması veya römork veya taşıyıcı monte edilmesi durumunda, algılama performansı düşebilir ve Arka Çapraz Trafikte Çarpışma Önleme Yardımcısı geçici olarak sınırlanabilir veya devre dışı kalabilir.

Bu durumda "**Sürücü Asistan Sistemi kısıtlandı. Radar engellendi**" uyarı mesajı gösterge panelinde görülür.

Arka Çapraz Trafikte Çarpışma Önleme Yardımcısı bu tür yabancı maddeler veya römork vb. kaldırıldığında düzgün şekilde çalışır.

Eğer Arka Çapraz Trafikte Çarpışma Önleme Yardımcısı yabancı madde kaldırıldıktan sonra düzgün şekilde çalışmıyorsa, aracınızın yetkili bir HYUNDAI servisi tarafından kontrol edilmesini öneririz.

#### **⚠ UYARI**

- Gösterge panelinde uyarı mesajı görünmemesine rağmen, Arka Çapraz Trafikte Çarpışma Önleme Yardımcısı düzgün çalışmayabilir.
- Araç çalışır duruma getirildikten sonra herhangi bir cisim tespit edilmeyen alanlarda (örn. açık arazi) Arka Çapraz Trafikte Çarpışma Önleme Yardımcısı doğru çalışmayabilir.

## ⚠ DİKKAT

Bir römork, portbagaj, vb. takarken Arka Çapraz Trafikte Çarpışma Önleme Yardımcısı sistemini kapatınız. Bitirdiğiniz zaman Arka Çapraz Trafikte Çarpışma Önleme Yardımcısı Sistemini açınız.

### **Arka Çapraz Trafikte Çarpışma Önleme Yardımcısına ilişkin sınırlamalar**

Şu durumlarda, Arka Çapraz Trafikte Çarpışma Önleme Yardımcısı düzgün çalışmayabilir veya beklenmedik şekillerde çalışabilir:

- Ağaçlar veya otların aşırı büyümüş olduğu yerden ayrılırken
  - Yolların ıslak olduğu yerlerden ayrılırken
  - Yaklaşan aracın hızı yüksek veya yavaş
- Aşağıdaki koşullarda fren kontrolü çalışmayabilir, sürücünün dikkatli olması gerekir:
- Bozuk veya kasisli bir yolda ya da beton yama üzerinde giderken araçta sert titreşim olduğunda
  - Kar, su birikintisi, buz, vb. nedeniyle kayganlaşmış bir zeminde giderken
  - Lastik basıncı düşük olduğunda veya lastik hasar görmüşse
  - Fren sistemi modifiye edilmişse
  - Uzaktan Akıllı Park Yardımının devrede olması (varsa)

## i Bilgilendirme

Arka köşe radarına ilişkin sınırlamalar hakkında daha fazla bilgi için bu bölümdeki "Kör Nokta Çarpışmayı Önleme Yardımcısı (BCA)" konusuna bakınız.

## ⚠ UYARI

- **Bir araç veya binanın yakınında sürüş**

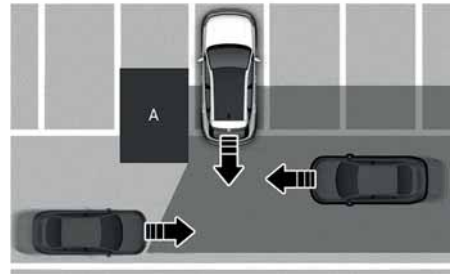

[A] Bina

Bir araç veya binanın yakınında sürerken Arka Çapraz Trafikte Çarpışma Önleme Yardımcısı sınırlı kalabilir ve soldan ya da sağdan yaklaşan aracı algılayamayabilir. Bu durumda, fonksiyon sürücüyü uyarmayabilir veya gerektiğinde frenleri kontrol etmeyebilir.

Geri giderken her zaman çevrenizi kontrol ediniz.

- Araç karmaşık bir park ortamında olduğu zaman

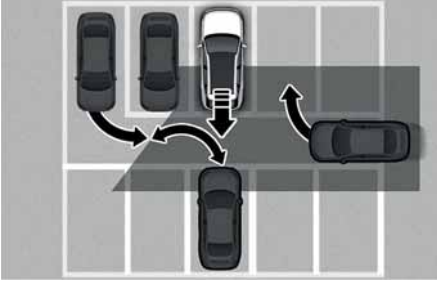

Arka Çapraz Trafikte Çarpışma Önleme Yardımcısı park eden veya aracınızın yanından geçen araçları algılayamayabilir (örneğin, aracınızın yanından hızla geçen bir araç, aracın arka tarafında park eden veya çıkan bir araç, yaklaşan bir araç dönüş yaptığında, vs.) Bu durumlarda, fonksiyon gereksiz yere sürücüyü uyarabilir ve fren yapabilir.

Geri giderken her zaman çevrenizi kontrol ediniz.

- Araç çaprazlamasına park edildiğinde

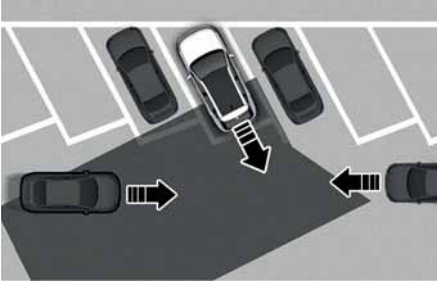

Çaprazlama geri giderken Arka Çapraz Trafikte Çarpışma Önleme Yardımcısı sınırlı kalabilir ve soldan ya da sağdan yaklaşan aracı algılayamayabilir. Bu durumda, fonksiyon sürücüyü uyarımayabilir veya gerektiğinde frenleri kontrol etmeyebilir.

Geri giderken her zaman çevrenizi kontrol ediniz.

- Araç bir yokuşta veya yokuşun yakınında olduğunda

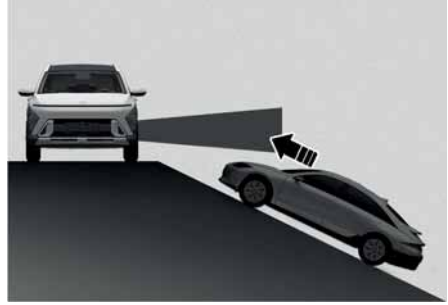

Araç yukarı veya aşağı yönde bir eğimdeyken Arka Çapraz Trafikte Çarpışma Önleme Yardımcısı sınırlı kalabilir ve soldan ya da sağdan yaklaşan aracı algılayamayabilir. Bu durumda, fonksiyon sürücüyü uyarımayabilir veya gerektiğinde frenleri kontrol etmeyebilir.

Geri giderken her zaman çevrenizi kontrol ediniz.

- Bir binanın bulunduğu park yerine çekilmesi

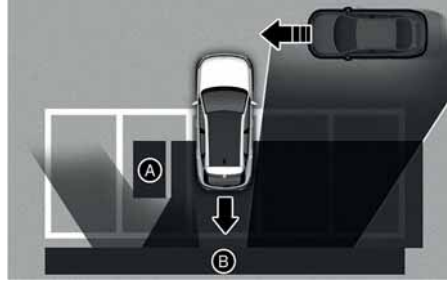

[A] Bina  
[B] Duvar

Arka veya yan alanında bir duvar ya da yapı bulunan bir park yerine geri park ederken, Arka Çapraz Trafikte Çarpışma Önleme Yardımcısı önünüzden geçen araçları algılayabilir. Bu durumlarda, fonksiyon gereksiz yere sürücüyü uyarabilir ve fren yapabilir.

Geri giderken her zaman çevrenizi kontrol ediniz.

- Araç geriye doğru park edildiğinde

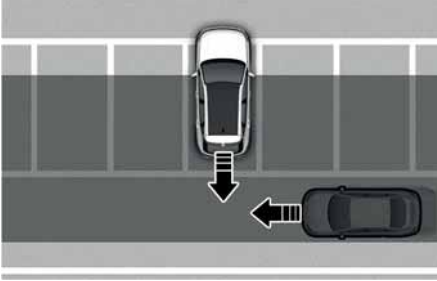

Bir park yerine geri park ederken Arka Çapraz Trafikte Çarpışma Önleme Yardımcısı arkanızdan geçen araçları algılayabilir. Bu durumlarda, fonksiyon gereksiz yere sürücüyü uyarabilir ve fren yapabilir.

Geri giderken her zaman çevrenizi kontrol ediniz.

### ⚠ UYARI

- Güvenlik nedeniyle, römork çekeceğiniz zaman Arka Çapraz Trafik Çarpışma Önleme Yardımcısını mutlaka kapatınız.
- Arka Çapraz Trafikte Çarpışma Önleme Yardımcısı, güçlü elektromanyetik dalgaların etkisi altında düzgün çalışmayabilir.
- Arka Çapraz Trafikte Çarpışma Önleme Yardımcısı araç çalıştırıldıktan veya arka köşe radarları başlatıldıktan sonraki 3 saniye boyunca çalışmayabilir.

## Ön/Arka Park Mesafe Uyarısı (PDW)

+Varsa

Ön/Arka Park Mesafesi Uyarısı, aracınız durduğunda veya düşük hızda giderken belirli bir mesafe içinde bir insan, hayvan veya nesne olup olmadığını algılamak ve sizi uarmak için ön ve arka ultrasonik sensörleri kullanır.

### Algılama sensörü



[A] Ön ultrasonik park sensörleri

[B] Arka ultrasonik park sensörleri

Algılama sensörlerinin yerlerini detaylı olarak görmek için yukarıdaki çizime bakınız.

## Ön/Arka Park Mesafesi Uyarısı ayarları

### Uyarı Yöntemleri

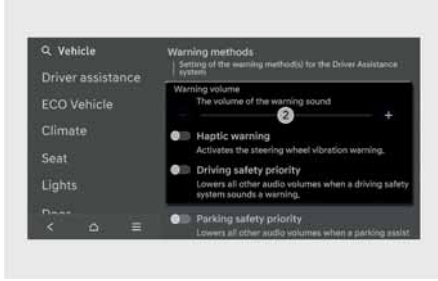

Uyarı Yöntemleri araç çalışırken ayarlanabilir.

- **Uyarı sesi seviyesi:** Bilgi ve eğlence sisteminde ayarlar menüsünden **Ayarlar > Araç > Sürücü asistanı > Uyarı yöntemleri > Uyarı Sesi Seviyesi** seçerek uyarı sesini değiştirebilirsiniz. Uyarı sesi seviyesini '0' olarak ayarlasanız bile, uyarı sesi '1' olarak ayarlanan ses seviyesinde çalacaktır (varsa).

### i Bilgilendirme

- Uyarı Yöntemlerini değiştirdiğinizde, diğer Sürücü Destek sistemlerinin Uyarı Yöntemleri de değişebilir.
- Araç yeniden çalıştırıldığında, Uyarı Yöntemleri son ayarı korunur.
- Ayar menüsü araç özelliklerine uygun şekilde mevcut olmayabilir.

### Park Mesafe Uyarısı Otomatik Açık

"Park Mesafe Uyarısı Otomatik Açık" fonksiyonunu kullanmak için Bilgi ve eğlence sistemi ayarlar menüsünden **Ayarlar > Araç > Sürücü asistanı > Park Emniyeti > Park Mesafe Uyarısı Otomatik Açık** seçiniz.

### i Bilgilendirme

'Park Mesafesi Uyarısı Otomatik Açık' seçildiğinde, Park Emniyeti düğmesi göstergesi (P<sub>w</sub>) açık kalır.

## Ön/Arka Park Mesafesi Uyarısı'nın çalışması

### Park emniyeti düğmesi

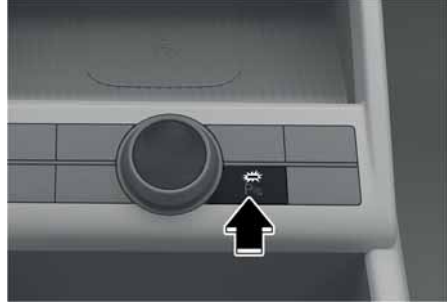

Ön/Arka Park Mesafesi Uyarısını açmak için Park Emniyeti (P<sub>w</sub>) düğmesine basınız. Fonksiyonu kapatmak için düğmeye tekrar basınız.

- Vites R (Geri) konumuna alındığında, Park Mesafe Uyarısı otomatik olarak devreye girer (Park Emniyeti düğmesi gösterge lambası yanar).

## Ön Park Mesafesi Uyarısı

Ön Park Mesafesi Uyarısı, aşağıdaki koşullardan biri geçerli olduğunda devreye girer.

- Arka Park Mesafesi Uyarısı etkin konumdayken vites R (Geri) konumundan D (Sürüş) konumuna geçirildiyse
- Vites D (Sürüş) konumunda ve Park Emniyeti düğmesi gösterge lambası yanıyorsa
- Fonksiyon kapalı iken vitesi D (Sürüş) konumuna alın (Bilgi ve eğlence sistemi ayarlar menüsünde sadece **Ayarlar** > **Araç** > **Sürücü asistanı** > **Park emniyeti** > **Park Mesafe Uyarısı Otomatik Açık** seçildiği zaman.)
- Vites R (Geri) konumunda (sadece ön köşe uyarısı açık)

### **i** Bilgilendirme

- Ön Park Mesafesi Uyarısı, yalnızca araç hızı öne doğru 10 km/sa düzeyinin altındayken çalışır.
- Araç hızı 30 km/sa üzerine çıkarsa Ön Park Mesafesi Uyarısı devre dışı bırakılır. Araç hızı 10 km/sa altına düşse bile yeniden devreye girmeyecektir.

Bilgi ve eğlence sistemi ayarlar menüsünde sadece **Ayarlar** > **Araç** > **Sürücü asistanı** > **Park emniyeti** > **Park Mesafe Uyarısı Otomatik Açık** seçilmediği zaman).

Nesneye olan uzaklık	İleri doğru sürüş sırasında uyarı göstergesi		Uyarı sesi
	Gösterge paneli	Bilgi ve eğlence	
60-120 cm			Alarm fasıllı olarak çalar
30-60 cm			Daha sık aralıklarla çalar.
30 cm içinde			Sürekli biçimde çalar.

- Ultrasonik sensörler, algılama aralığındaki bir kişi, hayvan veya nesneyi algıladığında, ilgili sensörün gösterge lambası yanar. Ayrıca bir sesli uyarı duyulur.
- Aynı anda ikiden fazla nesne algılanırsa, en yakın olan nesne için bir uyarı sesi duyulacaktır.
- Göstergenin resimdeki biçimi aracın üzerindeki farklı olabilir.

### Arka Park Mesafesi Uyarısı

Arka Park Mesafesi Uyarısı aşağıdaki koşullarda çalışır.

- Vites R (Geri) konumunda.

### **i** Bilgilendirme

Arka Park Mesafesi Uyarısı, araç hızı arkaya doğru 10 km/sa düzeyinin altındayken çalışır.

Nesneye olan uzaklık	İleri doğru sürüş sırasında uyarı göstergesi		Uyarı sesi
	Gösterge paneli	Bilgi ve eğlence	
60-120 cm			Alarm fasıllı olarak çalar
30-60 cm			Alarm fasıllı olarak çalar
30 cm içinde			Sürekli biçimde çalar.

- Ultrasonik sensörler, algılama aralığındaki bir kişi, hayvan veya nesneyi algıladığında, ilgili sensörün gösterge lambası yanar. Ayrıca bir sesli uyarı duyulur.
- Aynı anda ikiden fazla nesne algılanırsa, en yakın olan nesne için bir uyarı sesi duyulacaktır.
- Göstergenin resimdeki biçimi aracın üzerindeki farklı olabilir.

## Ön/Arka Park Mesafesi Uyarısı arızası ve sınırlamaları

### Park Mesafesi Uyarısı arızası

Araç çalıştırıldıktan sonra, vites R (Geri) konumuna alındığında Park Mesafesi Uyarısı sisteminin düzgün çalıştığını göstermek üzere bir bip sesi duyulur.

Ancak, eğer aşağıdakilerden birisi veya birkaçı meydana gelirse, ilk önce ultrasonik sensörün hasarlı veya yabancı madde ile engellenmiş olup olmadığını kontrol ediniz, hala düzgün çalışmıyorsa, aracınızı HYUNDAI yetkili servisinde kontrol ettirmenizi öneririz.

- Sesli uyarı duyulmuyor.
- Sesli alarm kesik kesik duyuluyor.
- Gösterge panelinde "**Sürücü Asistan Sistemini kontrol edin**" uyarı mesajı görünür.



## Park Mesafesi Uyarısı devre dışı bırakıldı

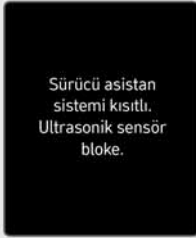

Bu durumda "**Sürücü Asistan Sistemi kısıtlandı. Ultrasonik sensör bloke**" uyarı mesajı gösterge panelinde görülür. Park Mesafesi Uyarısı kar, yağmur veya yabancı maddelerden temizlendiğinde düzgün şekilde çalışacaktır.

Eğer Park Mesafesi Uyarısı engel (kar, yağmur veya yabancı madde) (arka tampona bağlı römork, taşıyıcı, vs. dahil) kaldırıldıktan sonra, düzgün şekilde çalışmıyorsa, aracınızın HYUNDAI yetkili servisi tarafından kontrol edilmesini öneririz.

## i Bilgilendirme



Park Mesafe Uyarısı aktifken, işlev normal çalışmıyorsa veya ultrasonik sensör engellenmişse, ilgili sensör yönünde ana gösterge lambası (Δ) yanar. Gösterge panelinde Yolculuk görünümünde uyarıyı kontrol edebilirsiniz.

## Ön/Arka Park Mesafesi Uyarısına ilişkin sınırlamalar

- Park Mesafesi Uyarısı aşağıdaki durumlarda düzgün çalışmayabilir:
  - Sensörde nem donmuşsa
  - Sensör kar veya su gibi maddeler ile kaplanmışsa (Bu yabancı maddeler temizlendiğinde Ön/Arka Park Mesafesi Uyarısı düzgün çalışacaktır.)
  - Hava aşırı sıcak veya soğuksa
  - Sensör veya sensör grubu sökülmüşse
  - Sensörün yüzeyine sert şekilde basılmış veya sert bir nesne ile vurulmuşsa
  - Sensörün yüzeyi keskin bir nesne ile çizilmişse
  - Sensörler veya çevresindeki alana yüksek basınçlı yıkama makinesi ile doğrudan su püskürtülmüşse
- Park Mesafesi Uyarısı aşağıdaki durumlarda arızalanabilir:
  - Şiddetli yağmur veya su sıçraması mevcut
  - Sensörün yüzeyinde su akıyor
  - Başka bir aracın sensörlerinden etkilenebilir
  - Sensörün üzeri karla veya buzla kaplanmış ise
  - Bozuk yolda, mıcır yolda veya çalıklılarda sürüş
  - Sensörün yakınında ultrasonik dalgalar üreten nesnelere var
  - Plakanın asıl konumundan farklı bir noktaya takılmış olması
  - Tampon yüksekliği veya arka ultrasonik sensör montajı modifiye edilmişse
  - Ultrasonik sensörlerin çevresine donanım veya aksesuar takılması

- Aşağıdaki yabancı maddeler algılanmayabilir:
  - İp, zincir veya küçük baton gibi keskin veya ince nesnelere.
  - Kare bir sütunun köşesi gibi dar nesnelere
  - Kumaş, süngersi madde veya kar gibi sensör frekansını emebilecek nesnelere.
  - Çapı 14 cm'den dar ve boyu 1 metreden kısa olan nesnelere.
  - Ultrasonik sensörlere çok yakın yalar, hayvanlar veya nesnelere var

### ⚠ UYARI

- Park Mesafesi Uyarısı tamamlayıcı bir sistemdir. Park Mesafesi Uyarısı fonksiyonunun çalışması çeşitli faktörler (buna çevresel koşullar dahildir) tarafından olumsuz olarak etkilenebilir. Park etmeden önce ve park ederken ön ve arka görüşü kontrol etmekten her zaman sürücü sorumludur.
- Yeni aldığınız aracın garantisi, Park Mesafesi Uyarısı arızasından kaynaklanan kaza ve araç hasarlarını karşılamaz.
- Nesnelere, yayaların ve özellikle çocukların yakınında araç sürerken çok dikkatli olunuz. Bazı nesnelere, nesnenin uzaklığı, boyutu veya malzemesinin sensörün etkinliğini sınırlayabilecek olması nedeniyle, arka ultrasonik park sensörleri tarafından algılanmayabilir.
- Park Mesafesi Uyarısı sizi algılama sırasına göre uyarır. Bu aracın hızın ya da kişinin, hayvanın veya nesnenin şekline göre değişir.
- Eğer Park Mesafesi Uyarısı düzgün çalışmıyorsa, aracınızın yetkili bir HYUNDAI servisi tarafından kontrol edilmesini öneririz.

## Ön/Yan/Arka Park Mesafe Uyarısı (PDW)

+Varsa

Ön/Yan/Arka Park Mesafesi Uyarısı, aracınız durduğunda veya düşük hızda giderken belirli bir mesafe içinde bir insan, hayvan veya nesne olup olmadığını algılamak ve sizi uyarmak için ön, yan ve arka ultrasonik sensörleri kullanır.

### Algılama sensörü



- [A] Ön ultrasonik park sensörleri
- [B] Ön yan ultrasonik park sensörleri,
- [C] Arka yan ultrasonik sensörleri,
- [D] Arka ultrasonik park sensörleri

Algılama sensörlerinin yerlerini detaylı olarak görmek için yukarıdaki çizime bakınız.

## Park Mesafe Uyarısı Ayarları

### Uyarı Yöntemleri

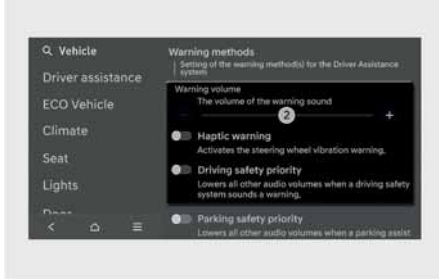

Uyarı Yöntemleri araç çalışırken ayarlanabilir.

- **Uyarı sesi seviyesi:** Bilgi ve eğlence sisteminde ayarlar menüsünden **Ayarlar > Araç > Sürücü asistanı > Uyarı yöntemleri > Uyarı Sesi Seviyesi** seçerek uyarı sesini değiştirebilirsiniz.

Uyarı sesi seviyesini '0' olarak ayarlasanız bile, uyarı sesi '1' olarak ayarlanan ses seviyesinde çalacaktır (varsa).

### i Bilgilendirme

- Uyarı Yöntemlerini değiştirirseniz, diğer Sürücü Destek sistemlerinin Uyarı Yöntemleri de değişebilir.
- Araç yeniden çalıştırıldığında, Uyarı Yöntemleri son ayarı korunur.
- Ayar menüsü araç özelliklerine uygun şekilde mevcut olmayabilir.

### Park Mesafe Uyarısı Otomatik Açık

"Park Mesafe Uyarısı Otomatik Açık" fonksiyonunu kullanmak için Bilgi ve eğlence sistemi ayarlar menüsünden **Ayarlar > Araç > Sürücü asistanı > Park Emniyeti > Park Mesafe Uyarısı Otomatik Açık** seçiniz.

### i Bilgilendirme

- 'Park Mesafesi Uyarısı Otomatik Açık' seçildiğinde, Park Emniyeti düğmesi göstergesi (P<sub>u</sub>) açık kalır.

## Ön/Yan/Arka Park Mesafesi Uyarısı'nın çalışması

### Park emniyeti düğmesi

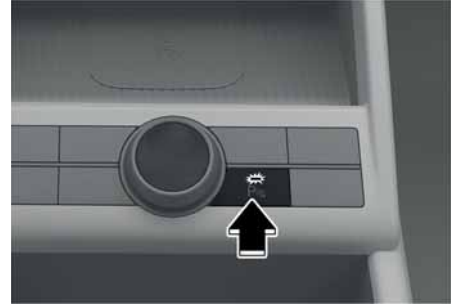

Ön/Arka Park Mesafesi Uyarısını açmak için Park Emniyeti (P<sub>u</sub>) düğmesine basınız. Fonksiyonu kapatmak için düğmeye tekrar basınız.

- Vites R (Geri) konumuna alındığında, Park Mesafe Uyarısı otomatik olarak devreye girer (Park Emniyeti düğmesi gösterge lambası yanar).

## Ön Park Mesafesi Uyarısı

Ön Park Mesafesi Uyarısı aşağıdaki koşullarda çalışır.

- Arka Park Mesafesi Uyarısı etkin konumdayken vites R (Geri) konumundan D (Sürüş) konumuna geçirildiyse
- Vites D (Sürüş) konumunda ve Park Emniyeti (P<sub>o</sub>) düğmesi gösterge lambası yanıyor
- Fonksiyon kapalı iken vitesi D (Sürüş) konumuna alın  
Bilgi ve eğlence sistemi ayarlar menüsünde sadece **Ayarlar > Araç > Sürücü asistanı > Park emniyeti > Park Mesafe Uyarısı Otomatik Açık** seçildiği zaman).
- Vites R (Geri) konumuna alın (sadece ön köşe uyarısı açık)

### i Bilgilendirme

- Ön Park Mesafesi Uyarısı, yalnızca araç hızı öne doğru 10 km/sa düzeyinin altındayken çalışır.
- Araç hızı 30 km/sa üzerine çıkarsa Ön Park Mesafesi Uyarısı devre dışı bırakılır. Araç hızı 10 km/sa altına düşse bile yeniden devreye girmeyecektir.

Bilgi ve eğlence sistemi ayarlar menüsünde sadece **Ayarlar > Araç > Sürücü asistanı > Park emniyeti > Park Mesafe Uyarısı Otomatik Açık** seçilmediği zaman).

Nesneye olan uzaklık	İleri doğru sürüş sırasında uyarı göstergesi		Uyarı sesi Alarm fasıllı olarak çalar
	Gösterge paneli	Bilgi ve eğlence	
60-120 cm			Daha sık aralıklarla çalar.
30-60 cm			Sürekli biçimde çalar.
30 cm içinde			Uyarı sesi

- Ultrasonik sensörler, algılama aralığındaki bir kişi, hayvan veya nesneyi algıladığında, ilgili sensörün gösterge lambası yanar. Ayrıca bir sesli uyarı duyulur.
- Aynı anda ikiden fazla nesne algılanırsa, en yakın olan nesne için bir uyarı sesi duyulacaktır.
- Göstergenin resimdeki biçimi aracın üzerindeki farklı olabilir.

### Yan Park Mesafesi Uyarısı



Yan Park Mesafesi Uyarısı aşağıdaki koşullarda çalışır.

- Vites R (Geri) konumunda.
- Vites R (Geri) konumundan D (Sürüş) konumuna geçirildiyse.
- Vites D (Sürüş) konumunda ve Park Emniyeti (P) düğmesi gösterge lambası yanıyorsa
- Fonksiyon kapalı iken vitesi D (Sürüş) konumuna alın

Bilgi ve eğlence sistemi ayarlar menüsünde sadece **Ayarlar > Araç > Sürücü asistanı > Park emniyeti > Park Mesafe Uyarısı Otomatik Açık** seçildiği zaman).

### i Bilgilendirme

- Yan Park Mesafesi Uyarısı, araç hızı öne doğru 10 km/sa düzeyinin altındayken çalışır.
- Yan Park Mesafesi Uyarısı, yalnızca Ön veya Arka Park Mesafesi Uyarısı etkinken çalışır.

Nesneye olan uzaklık	İleri doğru sürüş sırasında uyarı göstergesi		Uyarı sesi
	Gösterge paneli	Bilgi ve eğlence	
60-120 cm			-
30-60 cm			-
30 cm içinde			Sürekli biçimde çalar.

- Ultrasonik sensörler, algılama aralığındaki bir kişi, hayvan veya nesneyi algıladığında, ilgili sensörün gösterge lambası yanar.
- Araç yolunun kenarından itibaren 30 cm sonrasında yol üzerinde bir nesne tespit edilirse sesli bir uyarı verilir.
- Aracın yolunun Kenarı dışında bir nesne algılanırsa, yalnızca uyarı göstergesi görüntülenecektir.
- Göstergenin resimdeki biçimi aracın üzerindeki farklı olabilir.

### Arka/Yan Park Mesafesi Uyarısı

Arka/Yan Park Mesafesi Uyarısı aşağıdaki koşullarda çalışır.

- Vites R (Geri) konumunda.

### **i** Bilgilendirme

Yan Park Mesafesi Uyarısı, yalnızca Ön veya Arka Park Mesafesi Uyarısı etkinken çalışır.

Nesneye olan uzaklık	İleri doğru sürüş sırasında uyarı göstergesi		Uyarı sesi
	Gösterge paneli	Bilgi ve eğlence	
60-120 cm			Alarm fasıllı olarak çalar
30-60 cm			Daha sık aralıklarla çalar.
30 cm içinde			Sürekli biçimde çalar.

- Ultrasonik sensörler, algılama aralığındaki bir kişi, hayvan veya nesneyi algıladığında, ilgili sensörün gösterge lambası yanar. Ayrıca bir sesli uyarı duyulur.
- Aynı anda ikiden fazla nesne algılanırsa, en yakın olan nesne için bir uyarı sesi duyulacaktır.
- Göstergenin resimdeki biçimi aracın üzerindeki farklı olabilir.

## Ön/Yan/Arka Park Mesafesi Uyarısı arızası ve sınırlamaları

### Park Mesafesi Uyarısı arızası

Araç çalıştırıldıktan sonra, vites R (Geri) konumuna alındığında Park Mesafesi Uyarısı sisteminin düzgün çalıştığını göstermek üzere bir bip sesi duyulur.

Ancak, eğer aşağıdakilerden birisi veya birkaçı meydana gelirse, ilk önce ultrasonik sensörün hasarlı veya yabancı madde ile engellenmiş olup olmadığını kontrol ediniz. Hala düzgün çalışmıyorsa, HYUNDAI yetkili servisi ile iletişime geçmenizi öneririz.

- Sesli uyarı duyulmuyor.
- Sesli alarm kesik kesik duyuluyor.
- Gösterge panelinde "**Sürücü Asistan Sistemini kontrol edin**" uyarı mesajı görünür.



## Park Mesafesi Uyarısı devre dışı bırakıldı



Bu durumda "Sürücü Asistan Sistemi kısıtlandı. Ultrasonik sensör engelleniyor" uyarı mesajı gösterge panelinde görülür. Park Mesafesi Uyarısı kar, yağmur veya yabancı maddelerden temizlendiğinde düzgün şekilde çalışacaktır. Eğer Park Mesafesi Uyarısı engel (kar, yağmur veya yabancı madde) (arka tampona bağlı römork, taşıyıcı, vs. dahil) kaldırıldıktan sonra, düzgün şekilde çalışmıyorsa, HYUNDAI yetkili servisi ile irtibata geçme-nizi öneririz.

## i Bilgilendirme



Park Mesafe Uyarısı aktifken, işlev normal çalışmıyorsa veya ultrasonik sensör engellenmişse, ilgili sensör yönünde ana gösterge lambası (Δ) yanar. Gösterge panelinde Yolculuk görünümünde uyarıyı kontrol edebilirsiniz.

## Park Mesafesi Uyarısına ilişkin sınırlamalar

- Park Mesafesi Uyarısı aşağıdaki durumlarda düzgün çalışmayabilir:
  - Sensörde aşırı nem veya don var
  - Sensör kar veya su gibi yabancı maddeler ile kaplanmışsa (Bu yabancı maddeler temizlendiğinde Park Mesafesi Uyarısı düzgün çalışacaktır.)
  - Hava aşırı sıcak veya soğuksa
  - Sensör veya sensör grubu sökülmüşse
  - Sensörün yüzeyine sert şekilde basılmış veya sert bir nesne ile vurulmuşsa
  - Sensörün yüzeyi keskin bir nesne ile çizilmişse
  - Sensörler veya çevresindeki alana yüksek basınçlı yıkama makinesi ile doğrudan su püskürtülmüşse
- Park Mesafesi Uyarısı aşağıdaki durumlarda arızalanabilir:
  - Şiddetli yağmur veya su sıçraması mevcut
  - Sensörün yüzeyinde su akıyor
  - Başka bir aracın sensörlerinden etkilenebilir
  - Sensörün üzeri karla veya buzla kaplanmış ise
  - Bozuk yolda, mıcır yolda veya çalıklılarda sürüş
  - Sensörün yakınında ultrasonik dalgalar üreten nesnelere var
  - Plakanın asıl konumundan farklı bir noktaya takılmış olması
  - Tampon yüksekliği veya arka ultrasonik sensör montajı modifiye edilmiş
  - Ultrasonik sensörlerin çevresine donanım veya aksesuar takılması

- Aşağıdaki yabancı maddeler algılanmayabilir:
  - İp, zincir veya küçük baton gibi keskin veya ince nesnelere.
  - Kare bir sütunun köşesi gibi dar nesnelere
  - Kumaş, süngersi madde veya kar gibi sensör frekansını emebilecek nesnelere.
  - Çapı 14 cm'den dar ve boyu 1 metreden kısa olan nesnelere.
  - Ultrasonik sensörlere çok yakın yayalar, hayvanlar veya nesnelere var
  - Ön köşe ultrasonik sensörü ile arka köşe ultrasonik sensörü arasındaki Yan alanda bir nesne veya Yan tarafa yaklaşan bir nesne

### UYARI

- Park Mesafesi Uyarısı tamamlayıcı bir sistemdir. Park Mesafesi Uyarısı fonksiyonunun çalışması çeşitli faktörler (buna çevresel koşullar dahildir) tarafından olumsuz olarak etkilenebilir. Park etmeden önce ve park ederken ön ve arka görüşü kontrol etmekten her zaman sürücü sorumludur.
- Yeni aldığınız aracın garantisi, Park Mesafesi Uyarısı arızasından kaynaklanan kaza ve araç hasarlarını karşılamaz.
- Nesnelere, yayaların ve özellikle çocukların yakınında araç sürerken çok dikkatli olunuz. Bazı nesnelere, nesnenin uzaklığı, boyutu veya malzemesinin sensörün etkinliğini sınırlayabilecek olması nedeniyle, arka ultrasonik park sensörleri tarafından algılanmayabilir.
- Park Mesafesi Uyarısı sizi algılama sırasına göre uyarır. Bu aracın hızın ya da kişinin, hayvanın veya nesnenin şekline göre değişir.
- Eğer Park Mesafesi Uyarısı düzgün çalışmıyorsa, aracınızın yetkili bir HYUNDAI servisi tarafından kontrol edilmesini öneririz.

## Arka Park Çarpışma Önleme Yardımcısı (PCA)

+Varsa

Arka Park Çarpışma Önleme Yardımcısı, aracın arkasındaki yayaları veya nesnelere algılar ve aracınız geri giderken olası bir çarpışmayı önlemeye yardımcı olmak için sizi uyarabilir veya fren yapmanıza yardımcı olabilir.

### Algılama sensörü

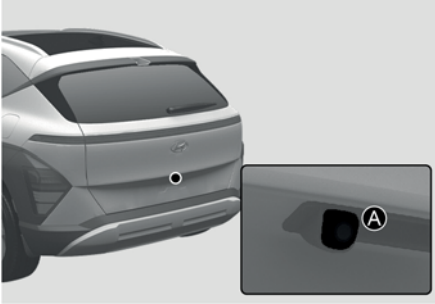

[A] Geniş arka görüş kamerası  
[B] Arka ultrasonik park sensörleri

Algılama sensörlerinin yerlerini detaylı olarak görmek için yukarıdaki çizime bakınız.

## Arka Park Çarpışma Önleme Yardımcısı ayarları

### Park Emniyeti

İşlevlerin her birini ayarlamak için araç çalışır durumdayken, Ayarlar menüsünden **Sürücü asistanı** > **Park emniyeti** seçeneğini seçiniz veya seçimini kaldırınız.

- "Arka Emniyet" seçilirse, Park Çarpışma Yardımı arkadan bir yayayla veya cisimle çarpışma ihtimali yüksekse sürücüyü uyarır ve frenlemeye yardım eder.

### Uyarı Yöntemleri

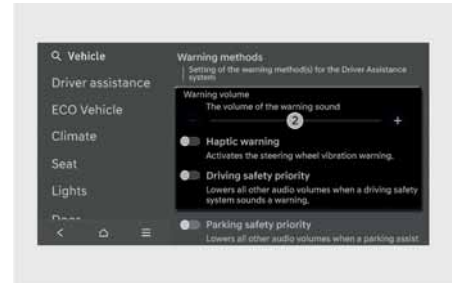

Uyarı Yöntemleri araç çalışırken ayarlanabilir.

- Uyarı sesi seviyesi:** Bilgi ve eğlence sisteminde ayarlar menüsünden **Ayarlar** > **Araç** > **Sürücü asistanı** > **Uyarı yöntemleri** > **Uyarı Sesi Seviyesi** seçerek uyarı sesini değiştirebilirsiniz.

Uyarı sesi seviyesini '0' olarak ayarlasanız bile, uyarı sesi '1' olarak ayarlanan ses seviyesinde çalacaktır (varsa).

- Dokunsal uyarı:** Bilgi ve eğlence sisteminde ayarlar menüsünden **Ayarlar** > **Araç** > **Sürücü asistanı** > **Uyarı yöntemleri** > **Dokunsal uyarı** seçenekleri yordamıyla dokunsal uyarıyı ayarlayabilirsiniz (varsa).

### **i** Bilgilendirme

- Uyarı Yöntemlerini değiştirirseniz, diğer Sürücü Destek sistemlerinin Uyarı Yöntemleri de değişebilir.
- Uyarı sesi '0' iken dokunsal uyarıyı kapatırsanız, uyarı sesi açılır ve seviye '2' olarak ayarlanır.
- Dokunsal uyarı kapalıyken uyarı sesi seviyesini '0' olarak ayarlarsanız, dokunsal uyarı açılır.
- Araç yeniden çalıştırıldığında, Uyarı Yöntemleri son ayarı korunur.
- Ayar menüsü araç özelliklerine uygun şekilde mevcut olmayabilir.

### Arka Park Çarpışma Önleme Yardımcısının çalışması

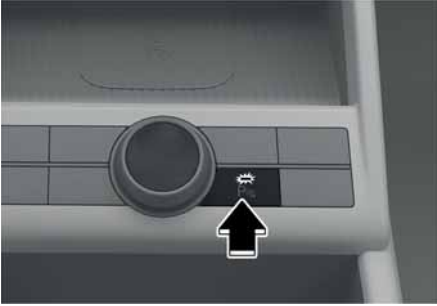

#### **Park Halinde Çarpışma Önleme Yardımcısının açılması/kapatılması**

'Etkin arka asistan' veya Park Çarpışma Önleme Yardımcısını açmak veya kapatmak için Park emniyeti (P<sub>o</sub>) düğmesine basınız ve 2 saniyeden fazla basılı tutunuz.

### **Çalışma şartları**

Arka Park Çarpışma Önleme Yardımcısı aracın arkasında bir yaya ile veya bir cisimle çarpışma riski tespit ederse sesli uyarıyla ve gösterge panelinde görüntülenen bir uyarı mesajıyla sürücüyü uyarır. Çevre Görüşü Ekranı etkinken, bilgi ve eğlence sisteminin işlev ekranında bir uyarı görünür.

Çarpışma kaçınılmazsa, Arka Park Çarpışma Önleme Yardımcısı size fren yaparken yardımcı olur.

Bilgi-eğlence sisteminin "Park Emniyeti" menüsünden "Arka Emniyet" öğesini seçiniz. Park Çarpışma Önleme Yardımcısı, aşağıdaki koşullar yerine getirildiğinde etkinleştirilir:

- Bagaj kapağı ve kapılar kapalı ise
- Elektronik El Freni (EPB) serbest bırakılır
- Bir römork bağlı değilse
- Vites R (Geri) konumunda
- Araç hızının 10 km/saatten düşük olması durumunda (yayaları algılama)
- Araç hızı 4 km/sa'nın altında ise (nesneler algılanıyorsa)
- Arka görüş kamerası ve arka ultrasonik sensörler gibi Park Çarpışma Önleme Yardımcısı bileşenlerinin normal durumda olması

Arka Park Çarpışma Önleme Yardımcısı etkinleştirildiğinde, gösterge panelinde araç resminin arkasında bir çizgi çıkar.

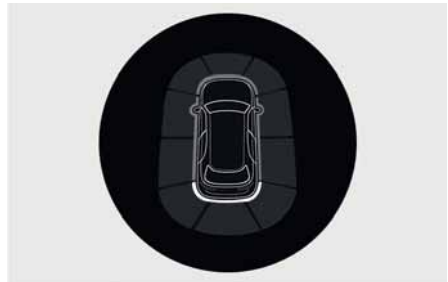

## *i* Bilgilendirme

Arka Park Çarpışma Önleme Yardımcısı, vites R (Geri) konumuna getirildikten sonra yalnızca bir kez devreye girer. Park Çarpışma Önleme Yardımcısını tekrar etkinleştirmek için vitesi başka bir konumdan R (Geri) konumuna getiriniz.

### **Off conditions**

Çarpışma kaçınılmazsa, Arka Park Çarpışma Önleme Yardımcısı size fren yaparken yardımcı olur. Fren yardımcı 5 dakika sonra serbest bırakılır. Hemen fren pedalına basılıp aracın çevresi kontrol edilmelidir. Fren yardımcı aşağıdaki durumlarda da serbest bırakılır:

- Vites P (Park) veya D (Sürüş) konumuna getirildiğinde.
- Fren pedalına yeterli güçle basılmışsa

## *i* Bilgilendirme

Geri geri giderken Park Çarpışma Önleme Yardımcısı etkinleştirildiğinde, fren kontrolü 5 dakika sonra saliverilecek ve Elektronik El Freni (EPB) devreye girecektir.

## Arka Park Çarpışma Önleme Yardımcısı arıza ve sınırlamaları

### **Arka Park Çarpışma Önleme Yardımcısı arızası**



Arka Park Çarpışma Önleme Yardımcısı veya diğer ilgili fonksiyonlar düzgün çalışmıyorsa, gösterge panelinde "**Sürücü Asistan Sistemini kontrol edin**" uyarı mesajı görülür ve Arka Park Çarpışma Önleme Yardımcısı otomatik olarak kapanır. Aracınızı HYUNDAI yetkili servisine kontrol ettirmenizi öneririz.

## Arka Park Çarpışma Önleme Yardımcısının devre dışı bırakılması



"Sürücü Asistan Sistemi kısıtlandı. Kamera engellendi" veya "Sürücü Asistan Sistemi kısıtlandı. Ultrasonik sensör engellendi" uyarı mesajı aşağıdaki durumlar oluştuğunda gösterge panelinde görüntülenir:

- Arka görüş kamerasının veya arka ultrasonik sensörün (sensörlerin) kar, yağmur vb. yabancı maddelerle kaplı olması
- Şiddetli kar, şiddetli yağmur vs. gibi olumsuz hava koşullarının olması

Bu durumda, Arka Park Çarpışma Önleme Yardımcısı kapanabilir veya düzgün çalışmayabilir. Arka görüş kamerası ve arka ultrasonik park sensörlerinin temiz olduğundan emin olun.

## Arka Park Çarpışma Önleme Yardımcısına ilişkin sınırlamalar

Aşağıdaki durumlarda, bir yaya veya nesne varsa dahi, Arka Park Çarpışma Önleme Yardımcısı frenleme desteği sağlamayabilir veya sürücüyü uyardırmayabilir:

- Araçla ilgili sorunlar
  - Fabrika çıkışlı olmayan bir donanım veya aksesuar takılmış
  - Aracınız bir kaza veya başka bir nedenle dengesiz
  - Tampon yüksekliği veya arka ultrasonik sensör montajı modifiye edilmiş
  - Geniş arka görüş kamerası(kameraları) veya ultrasonik sensörün/sensörlerin zarar görmesi
  - Geniş arka görüş kamerası(ları) veya ultrasonik sensör(ler) kar, kir, vd. gibi bir yabancı maddeyle kirlenmiş.
  - Bir ışık kaynağı veya şiddetli yağmur, sis, kar vb. olumsuz hava koşulları, geniş arka görüş kamerasını bulanıklaştırabilir.
- Çevredekiler ile ilgili sorunlar
  - Ortamın fazla aydınlık veya karanlık olması
  - Dış sıcaklığın fazla yüksek veya fazla düşük olması
  - Rüzgarın sert (20 km/saat üstü) veya arka tampona dik esmesi
  - Yakınızdaki olan, araç kornaları, yüksek sesli motosikletler veya havalı kamyon frenleri gibi aşırı gürültü çıkaran nesnelere
  - Aracınızın yakınında aynı frekansa sahip bir ultrasonik sensör var
  - Yolun kaygan veya eğimli olması
  - Ön görüş kamerası yayanın görüntüsünün arka plandan ayırt edilemez olması

- Yaya veya cisimler ile ilgili sorunlar
  - Yayaları algılamak zor
  - Araç ile yaya arasında zemin yükseklik farkı olması
  - Yayanın aracın arka kenarına yakın olması
  - Yayanın dik durmaması
  - Yayanın, algılanandan kısa veya uzun olması
  - Yaya, arka planın içine karışarak yayanın fark edilmesini zorlaştıran giysiler giyiyorsa
  - Yayanın ultrasonik dalgaları iyi yansıtmayan bir giysi giyiyor olması
  - Nesnenin boyutunu, yüksekliği veya şekli nedeniyle ultrasonik dalgaları iyi yansıtmazsa (örneğin, alçak nesne, dar nesne, dairesel sütun, küçük sütun, kare sütun köşeleri, çalı, bordürler, arabalar, duvar kenarı, vb.)
  - Yayanın veya nesnenin hareket halinde olması
  - Yayanın veya nesnenin, aracın arkasına çok yakın olması
  - Yayanın veya cismin arkasında duvar gibi büyük bir nesnenin olması
  - Nesnenin, aracınızın ön veya arka merkezinde olmaması
  - Nesnenin arka tampona paralel olmaması
  - Sensörler yayaları ve nesnelere algılamıyorsa
- Sürüş durumu ile ilgili sorunlar varsa
  - Sürücünün vitesi R (Geri) veya D (Sürüş) konumuna geçirdikten hemen sonra hareket etmesi durumunda
  - Sürücünün gaza basması veya araçla daire çizmesi
  - Araç çalıştırdıktan hemen sonra araç sürülürse

### UYARI

Arka Park Çarpışma Önleme Yardımcısını (FCA) kullanırken aşağıdaki önlemleri alınız:

- Sürüş sırasında her zaman dikkatli olunuz. Güvenli sürüş ve frenlemeden her zaman sürücü sorumludur.
- Sürüş sırasında, bir uyarı olup olmamasına bakılmaksızın, yol ve trafik koşullarına daima dikkat ediniz.
- Bir yaya veya nesne olup olmadığından emin olmak için, aracı hareket ettirmeden önce daima aracın etrafına bakınız.
- Bazı durumlarda, Arka Park Çarpışma Önleme Yardımcısının performansı değişebilir. Araç hızı 4 km/s'nin altındaysa Arka Park Çarpışma Önleme Yardımcısı yalnızca yaya tespit edildiğinde çarpışma önleme yardımı sağlar. Aracınızı kullanırken daima çevrenize bakınız ve dikkatli olunuz.
- Bazı koşullarda, Arka Park Çarpışma Önleme Yardımcısının işleyişi değişebilir. Araç art arda ileri ve geri hareket ederse, Arka Park Çarpışma Önleme Yardımcısı frenlemeye yardımcı olamayabilir veya sürücüyü uyaramayabilir. Aracınızı kullanırken daima dikkat ediniz.
- Bazı nesnelere, nesnenin uzaklığı, boyutu veya malzemesinin sensörün etkinliğini sınırlayabilecek olması nedeniyle, ultrasonik park sensörleri tarafından algılanmayabilir.
- Yol ve çevre koşullarına bağlı olarak, Arka Park Çarpışma Önleme Yardımcısı düzgün çalışmayabilir veya gerekmediği halde devreye girebilir.
- Yalnızca Park Çarpışma Önleme Yardımcısı'na güvenerek araç kullanmayınız. Aksi takdirde, araç hasarı veya yaralanma meydana gelebilir.

### ⚠ DİKKAT

- Bir çarpışmayı önlemek için ani frenleme yapıldığında bir ses duyulabilir.
- Mevcut durumda kemer uyarı sesi benzeri bir uyarı alarmı veriliyorsa, Park Çarpışma Önleme Yardımcısı uyarı sesi veremeyebilir.
- Tampon hasar görmüşse, değiştirilmişse veya onarılmışsa Park Çarpışma Önleme Yardımcısı düzgün çalışmayabilir.
- Park Çarpışma Önleme Yardımcısı, güçlü elektromanyetik dalgaların etkisi altında düzgün çalışmayabilir.
- Araç ses sisteminin yüksek sesle çalınması, Park Çarpışma Önleme Yardımcısı uyarı seslerinin duyulmasını engelleyebilir.
- Aracınıza bağlı bir römorku çekerken Park Çarpışma Önleme Yardımcısını kapatınız. Geri viteste çekme ve hareket etme sırasında, Park Çarpışma Önleme Yardımcısı römorku algılayarak devreye girer.
- Elektronik Denge Kontrolünün (ESC) durumuna bağlı olarak fren kontrolü doğru bir biçimde devreye girmeyebilir. Şu durumlarda yalnızca uyarı verilir:
  - Elektronik Denge Kontrolü (ESC) gösterge lambası yandığında
  - Elektronik Denge Kontrolü (ESC) farklı bir fonksiyonda devredeyken

### ⚠ DİKKAT

Algılama sensörlerinin optimum performansını korumak için, aşağıdaki önlemleri alınız:

- Geniş arka görüş kameralarını ve ultrasonik park sensörlerini her zaman temiz tutunuz.

- Kamera merceğini temizlerken asitli herhangi bir temizleyici veya alkali deterjan kullanmayınız. Yalnız hafif bir sabun veya nötr bir deterjanla temizleyip su ile iyice durulayınız.
- Geniş arka görüş kameralarına, arka ultrasonik park sensörlerine veya yakın bölgelerine doğrudan yüksek basınçlı su püskürtmeyiniz. Aksi takdirde, geniş açılı kameralar veya ultrasonik park sensörleri arızalanabilir.
- Geniş açılı kameraların veya ultrasonik sensörlerinin yakınına çıkartma veya tampon koruması gibi nesnelere takmayın ve tamponu boyamayınız. Aksi takdirde Park Çarpışma Önleme Yardımcısının performansı olumsuz etkilenebilir.
- Geniş açılı kameralar veya ultrasonik park sensörlerinin bileşenlerini kesinlikle sökmeyiniz veya bu parçaların üstüne vurmeyiniz.
- Geniş arka görüş kameralarına veya ultrasonik park sensörlerine gereksiz kuvvet uygulamayınız. Geniş açılı kameraların veya ultrasonik park sensörünün/sensörlerinin zorlanarak hizasının bozulması durumunda Arka Park Çarpışma Önleme Yardımcısı düzgün çalışmayabilir. Aracınızı HYUNDAI yetkili servisine kontrol ettirmenizi öneririz.

### i Bilgilendirme

Arka Park Çarpışma Önleme Yardımcısı, yayaları ve nesnelere aşağıdaki durumlarda algılayabilir:

- Yayanın aracın arkasında durması
- Aracınızın arka tarafının orta kısmında, araç gibi büyük bir engel olması

## Uzaktan Akıllı Park Yardımı (RSPA)

**Varsa**

Uzaktan Akıllı Park Yardımı, park yerlerini algılamak ve aracın direksiyonunu, hızını, vites geçişlerini kontrol etmek ve aracınızın dışından park yerlerine uzaktan girip çıkmaya yardımcı olmak için ön, ön yan, arka yan ve arka ultrasonik sensörleri kullanır.

Fonksiyon	Açıklama
Uzaktan Çalıştırma	Uzaktan kumandayla ileri veya geriye doğru hareket etme
	

- Uzaktan Akıllı Park ve Uzaktan Çalıştırma fonksiyonu akıllı anahtar kullanılarak aracın dışından çalıştırılabilir.
- Uzaktan Akıllı Park Yardımı devredeyken Park Mesafesi Uyarısı ve Çevre Görüşü Ekranı da devreye girer. Daha fazla bilgi için, bu bölümdeki “Ön/Yan/Arka Park Mesafe Uyarısı (PDW)” ve “Çevre Görüşü Ekranı (SVM)” konularına bakınız.

### Algılama sensörleri



- [A] Ön ultrasonik park sensörleri
- [B] Ön yan ultrasonik park sensörleri,
- [C] Arka yan ultrasonik sensörleri,
- [D] Arka ultrasonik park sensörleri

Algılama sensörlerinin yerlerini detaylı olarak görmek için yukarıdaki çizime bakınız.

### ⚠ DİKKAT

Algılama sensörlerinin optimum performansını korumak için, aşağıdaki önlemleri alınız:

- ASLA algılama sensörünü veya sensör grubunu sökmeyiniz veya sensör grubunda herhangi bir hasara neden olmayınız.
- Algılama sensörleri tamir edilirse, aracınızın HYUNDAI yetkili servisi tarafından gözden geçirilmesini öneririz.
- Aracın tampon yüksekliğinde veya ultrasonik sensör bağlantısında değişiklik yapıldığı ya da bunlar hasar gördüğü takdirde Uzaktan Akıllı Park Yardımı çalışmayabilir. Fabrikada takılmamış herhangi bir donanım veya aksesuar da sensör performansını engelleyebilmektedir.
- Ultrasonik sensör donmuş, kar, kir veya suyla kirlendiği zaman, bulaşan maddeler yumuşak bir bez ile temizleninceye kadar sensör çalışmayabilir.
- Ultrasonik sensörü itmeyiniz, çizmeyiniz ve sensöre vurmayınız. Sensörde hasar meydana gelebilir.
- Ultrasonik sensörlere veya yakın bölgelerine doğrudan yüksek basınçlı su püskürtmeyiniz.

## Uzaktan Akıllı Park Yardımı ayarları

### Uyarı Yöntemleri

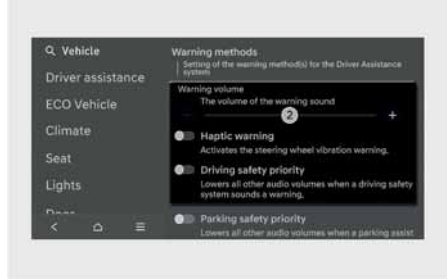

Uyarı Yöntemleri araç çalışırken ayarlanabilir.

- **Uyarı sesi seviyesi:** Bilgi ve eğlence sisteminde ayarlar menüsünden **Ayarlar > Araç > Sürücü asistanı > Uyarı yöntemleri > Uyarı Sesi Seviyesi** seçerek uyarı sesini değiştirebilirsiniz.

Uyarı sesi seviyesini '0' olarak ayarlasanız bile, uyarı sesi '1' olarak ayarlanan ses seviyesinde çalacaktır (varsa).





### i Bilgilendirme

- Uyarı Yöntemlerini değiştirirseniz, diğer Sürücü Destek sistemlerinin Uyarı Yöntemleri de değişebilir.
- Araç yeniden çalıştırıldığında, Uyarı Yöntemleri son ayarı korunur.
- Ayar menüsü araç özelliklerine uygun şekilde mevcut olmayabilir.

## Uzaktan Akıllı Park Yardımı'nın çalışması

### Uzaktan Akıllı Park Yardımı düğmesi

Park/Görünüm düğmesi	Park emniyeti düğmesi	Akıllı anahtar
		

Konum	Adı	Sembol	Açıklama
Aracın içi	Park/Görünüm düğmesi		Park /Görünüm düğmesini basılı tutarak Uzaktan Akıllı Park Yardımı fonksiyonunu etkinleştirin. Ön/Arka Park Mesafesi uyarısı da otomatik olarak etkinleşir.
	Park emniyeti düğmesi		Uzaktan Akıllı Park Yardımı'nın çalışmasını sonlandırmak için Uzaktan Akıllı Park Yardımı çalışırken Park Emniyeti düğmesine basınız.
Akıllı anahtar	Uzaktan Çalıştırma düğmesi		Aracı uzaktan çalıştırmak için, kapıyı motor kapalı durumdayken kilitledikten sonra Uzaktan Çalıştırma düğmesine basın. Fonksiyonun çalışmasını sonlandırmak için Uzaktan Akıllı Park veya Uzaktan Kullanma fonksiyonu çalışırken Uzaktan Çalıştırma düğmesine basın.
	İleri düğmesi		Uzaktan Kullanma fonksiyonu kullanılırken, araç düğmeye basıldığı sürece basılan düğmenin yönünde hareket eder.
	Geri düğmesi		

## Uzaktan Çalıştırma

### Çalışma sırası

Uzaktan Kullanma fonksiyonu şu sırayla çalışır:

1. Uzaktan kumandayla ileri veya geriye doğru hareket etmeye hazırlanma
2. Uzaktan kumandayla ileri veya geriye doğru hareket etme

### 1. Uzaktan kumandayla ileri veya geriye doğru hareket etmeye hazırlanma

Uzaktan Kullanma fonksiyonunu çalıştırmanın iki yöntemi vardır.

Yöntem (1): Fonksiyonun motor kapalıyken kullanılması

1. Araca belirli bir mesafedeyken akıllı anahtardaki kapı kilitleme (🔒) düğmesine basarak tüm kapıları kilitleyin.

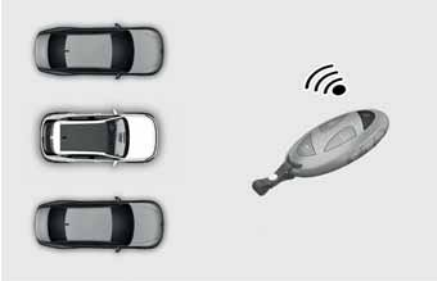

2. Uzaktan Çalıştırma düğmesini (🔌) 4 saniye içerisinde araç çalışıncaya kadar basılı tutunuz.
3. Aracın uzaktan çalıştırılması hakkında daha fazla bilgi için, Bölüm 6'daki "Motorun uzaktan çalıştırılması" konusuna bakınız.

Yöntem (2): Fonksiyonun araç çalışırken kullanılması

- Uzaktan Çalıştırma fonksiyonunu kullanmak istediğiniz alanın önüne aracınızı park edin ve vitesi P (Park) konumuna getiriniz.
- Park/Görünüm düğmesi (🅏) düğmesini basılı tutarak Akıllı Park Yardımı fonksiyonunu etkinleştiriniz. Bilgi ve eğlence sisteminin ekranında "**Uzaktan Kumanda Ediliyor**" mesajı görülür.



- Akıllı anahtarınızı yanınıza alarak araçtan inin ve bütün kapıları kapatınız.

## i Bilgilendirme

Bilgi ve eğlence sisteminde "Kabul" seçeneğinin seçilmesi ve bilgi ve eğlence sisteminin Uzaktan Çalıştırma fonksiyonunu kullanmak için düzgün bir şekilde çalışması gerekir.

## 2. Uzaktan kumandayla ileri veya geriye doğru hareket etme

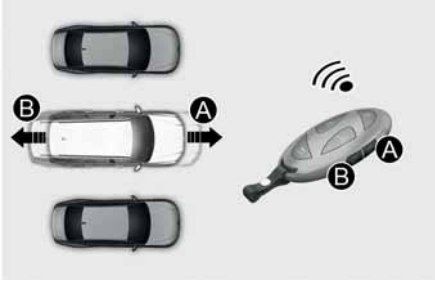

[A] İleri  
[B] Geri

1. Akıllı anahtar üzerindeki İleri (A) veya Geri (B) düğmelerinden birini basılı tutunuz.
  - Uzaktan Akıllı Park Yardımı direksiyonu, aracın hızını ve vites değişimlerini otomatik olarak kumanda eder. Araç basılan düğmenin yönünde hareket eder.
  - Uzaktan Çalıştırma işlevi etkinken, düğmeyi bırakırsanız araç durur ve işlev kontrolü duraklar. Düğme yeniden basılı tutulduğunda fonksiyon tekrar çalışmaya başlar.
2. Araç hedef konuma ulaşana kadar İleri (A) veya Geri (B) düğmesini basılı tutunuz.
3. Uzaktan Çalıştırma hareketi tamamlandığında akıllı anahtar ile araca binin veya aracın dışından akıllı anahtar üzerindeki Uzaktan Çalıştırma (C) düğmesine basınız.
4. Mesaj, bilgi-eğlence sisteminde belirecektir. Araç otomatik olarak P (Park) konumuna geçecek ve el frenini etkinleştirecektir.
5. Uzaktan Çalıştırma (C) düğmesine basıldığında araç kapanacaktır. Sürücü araçtaysa, araç AÇIK konumunu koruyacaktır.
6. Uzaktan Çalıştırma işlevi, aracın dışındaki akıllı anahtarı kullanarak aracı uzaktan kontrol edebilir.

## i Bilgilendirme

- Uzaktan Kullanma fonksiyonunu kullanacağınız zamanlarda tüm akıllı anahtarların aracın dışında olduğundan emin olunuz.
- Uzaktan Kullanma fonksiyonu yalnızca akıllı anahtar araca 4 m mesafe içinde ise çalışır. Akıllı anahtar üzerindeki İleri veya Geri düğmesine basılmasına rağmen araç hareket etmiyorsa, araçla aranızdaki mesafeyi kontrol edin ve düğmeye yeniden basın.
- Akıllı anahtarın algılama mesafesi elektrik iletim kulesi, yayın istasyonu vs. gibi radyo dalgalarından etkilenme durumuna göre değişiklik gösterebilir.
- Araç yöntem (1) kullanılarak ileri doğru hareket ettirildiğinde bu işlem parktan çıkış olarak algılanır ve araç 4 metre ilerleyerek etrafta herhangi bir yaya, hayvan veya nesne olup olmadığını kontrol eder. Kontrol sonrası onay geldikten sonra aracın ön kısmındaki duruma göre direksiyon kontrol edilir.
- Araç yöntem (2) kullanılarak uzaktan kumandayla ileri doğru hareket ettirildiğinde bu işlem park etme olarak algılanır ve direksiyon ön kısımdaki duruma göre kontrol edilerek aracın park yerine girmesi ve hizalanması sağlanır. Ancak, aracın etrafında yaya, hayvan, nesne vs. olduğu durumlarda fonksiyonun performansı düşebilir.
- Geriye doğru harekette her iki yöntemde de önce direksiyon hizalanır (1), daha sonra araç düz (2) olarak hareket ettirilir.

### UYARI

- Uzaktan Çalıştırma fonksiyonunu kullanırken tüm yolcuların araçtan inmiş olduğundan emin olunuz.
- Aracın bataryasının şarjı bittiyse veya Uzaktan Akıllı Park Yardımı dar park yerlerine park edildiğinde arıza veriyorsa, Uzaktan Çalıştırma fonksiyonu çalışmaz. Aracınızı mutlaka araca kolayca inip binebileceğiniz genişlikteki yerlere park ediniz.
- Park yerine bağlı olarak, aracınızı park etmiş olduğunuz yerden Uzaktan Çalıştırma fonksiyonunu kullanarak çıkamayabileceğinizi lütfen unutmayın.
- Park ettikten sonra aracın etrafındaki durum diğer araçların hareketleri nedeniyle değişebilir. Böyle bir durumda Uzaktan Kullanma fonksiyonu çalışmayabilir.
- Aracınızı terk etmeden önce camları ve açılır tavanı kapatın ve kapıları kilitlemeden önce aracın durmuş olduğundan emin olunuz.

### Uzaktan Kullanma fonksiyonunun çalışma durumu

Çalışma durumu	Akıllı anahtar LED	Dörtlü flaşör
Kontrol altında	Yeşil LED ışık sürekli olarak yanıp söner	-
Duraklatıldı	Kırmızı LED ışık sürekli olarak yanıp söner	Yanıp söner
Kapalı	Kırmızı LED ışık yaklaşık 4 saniye yanar ve sonra söner	3 kere yanıp söndükten sonra söner
Bitti	Yeşil LED ışık yaklaşık 4 saniye yanar ve sonra söner	1 kere yanıp söndükten sonra söner

### Bilgilendirme

- Ülkenizdeki yasal düzenlemelere bağlı olarak dörtlü flaşörle çalışma durumu bildirimini özelliği kullanılamayabilir.
- Akıllı anahtar araca yeterli çalışma mesafesi içerisinde değilse (yaklaşık 4 m), üzerindeki LED ışık yanmaz veya yanıp sönmez. Akıllı anahtarı çalışma mesafesi içerisinde kullanın.

### Uzaktan Kullanma fonksiyonunun çalışırken kapatılması

- Bilgi ve eğlence sisteminde 2. yöntemi kullanmakta olan sürücüye talimatlar gelmekte iken Park/Görünüm (P) düğmesine basınız.
- Bilgi ve eğlence ekranında 2. yöntemi kullanmakta olan sürücüye talimatlar gelmekte iken vitesi P (Park) dışında diğer bir konuma getiriniz.
- Park Emniyeti (P) düğmesine basın veya bilgi ve eğlence sistemi ekranında "İptal" seçeneğini seçiniz.
- Araç Uzaktan Kullanma fonksiyonu tarafından kontrol edilirken akıllı anahtar üzerindeki Uzaktan Çalıştırma (U) düğmesine basınız. Uzaktan Kullanma fonksiyonu kapanır. Bu sırada araç da kapanır.
- Akıllı anahtarı yanınıza alarak araca binin. Uzaktan Kullanma fonksiyonu kapanır. Bu sırada araç çalışmaya devam eder.

### Fonksiyon aşağıdaki durumlarda duraklar:

- Aracın hareket etmekte olduğu yönde bir yaya, hayvan veya nesne varsa
- Kapı veya bagaj kapağı açıksa
- İleri (F) veya Geri (R) düğmesi basılı tutulmuyorsa
- Akıllı anahtar üzerindeki birden fazla tuşa aynı anda basılıyorsa
- Akıllı anahtar araca 4m mesafe içerisinde çalıştırılmıyorsa
- Çalışan akıllı anahtar dışında başka bir akıllı anahtarın düğmesine basılıyorsa
- Araç geriye doğru hareket ederken Kör Nokta Çarpışma Uyarısı veya Arka Çarpışma Trafikte Çarpışma Önleme Yardımı çalışıyorsa
- Akıllı anahtardaki Uzaktan Çalıştırma fonksiyonu düğmesine basılarak araç 7 m hareket ederse (düğmeye her basıştaki maksimum hareket mesafesi)

### Fonksiyon aşağıdaki durumlarda iptal olur:

- Uzaktan Çalıştırma fonksiyonu iptal edildiğinde araç otomatik olarak durur, vites P (Park) konumuna geçer ve EPB (Elektronik El Freni) çekilir.
- Direksiyon simidinin döndürülmesi durumunda
- Araç hareket halindeyken vites değiştirildiğinde
- Araç hareket halindeyken EPB çalıştırıldığında
- Motor kaputu açılırsa
- Tüm kapılar kapalıyken fren veya gaz pedalına basıldığında
- Sürücü kapısı açıkken fren pedalına basıldığında akıllı anahtar aracın dışındaysa
- Ani hızlanma olduğunda
- Araç savrulduğunda
- Tekerlek bir engele takılmışsa ve hareket edemiyorsa
- Uzaktan Çalıştırma özelliği çalışmaya başladıktan sonra yaklaşık 3 dakika 50 saniye geçti
- Yokuşun eğimi çalışma aralığından fazlaysa
- Fonksiyon 1 dakikadan uzun süre duraklatıldıysa
- Uzaktan Kullanma fonksiyonu kullanıldıktan sonra aracın toplam hareket mesafesi 14 m'yi geçtiyse
- Direksiyon, vites kolu, fren ve sürüş kontrolleri düzgün çalışmıyor
- Akıllı anahtarda bir sorun varsa veya akıllı anahtarın pili azaldıysa
- Kaygan yol koşulları nedeniyle ABS, TCS veya ESC sistemi çalışıyor
- Hırsızlık Alarm Sistemi'nin alarmı çalışıyorsa

## Uzaktan Akıllı Park Yardımı arızası ve sınırlamaları

### Uzaktan Akıllı Park Yardımı arızası

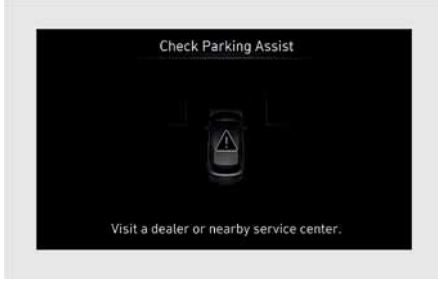

### Uzaktan Akıllı Park Yardımı kontrolü

Uzaktan Akıllı Park Yardımı fonksiyonunun düzgün çalışmaması durumunda, bilgi ve eğlence sistemi ekranında **"Park Yardımını Kontrol Edin"** uyarı mesajı görülür. Bu mesaj görülürse Uzaktan Akıllı Park Yardımı fonksiyonunu kullanmamanızı ve aracınızı bir HYUNDAI yetkili servisine kontrol ettirmenizi öneririz.



### Uzaktan Akıllı Park Yardımı'nın iptal edilmesi

Uzaktan Park Yardımı çalışırken fonksiyon iptal edilebilir ve park etme sırasından bağımsız olarak **"Park Yardımı İptal Edildi"** uyarı mesajı görülebilir. Durumlara bağlı olarak başka mesajlar da görülebilir. Aracınızı Uzaktan Park Yardımı kullanarak park ederken bilgi ve eğlence ekranında görülen talimatlara uyunuz. Uzaktan Akıllı Park Yardımı'nı kullanırken mutlaka etrafınızı kontrol ediniz ve dikkatli olunuz.

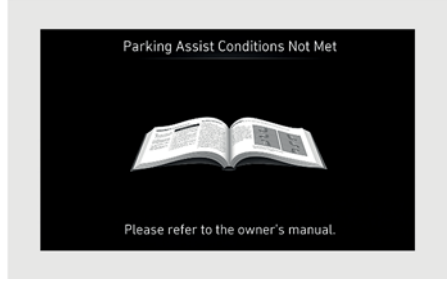

### Uzaktan Akıllı Park Yardımı'nın bekleme moduna alınması

"Park Yardımı Koşulları Karşılanmadı" mesajı görüldüğünde ve Park/Görünüm (P) düğmesi basılı tutulduğunda Uzaktan Akıllı Park Yardımı fonksiyonu beklemeye alınır. Uzaktan Akıllı Park Yardımı'nın çalışıp çalışmadığını kontrol etmek için bir süre sonra Park/Görünüm (P) düğmesini yeniden basılı tutunuz.

Akıllı anahtarın pili bitiyor olsa dahi bu mesaj görülür. Akıllı anahtarın pil seviyesini kontrol ediniz.

## **Uzaktan Akıllı Park Yardımına ilişkin sınırlamalar**

Aşağıdaki durumlarda Uzaktan Akıllı Park Yardımı aracı park etme veya park yerinden çıkarma performansı sınırlanabilir, çarpışma riski olabilir veya Uzaktan Akıllı Park Yardımı fonksiyonu kapanabilir. Gerekirse, aracı park etme ve park yerinden çıkarma işlemini manuel olarak yapınız.

- Aksesuarlar direksiyon simidine takılır veya direksiyon parçaları modifiye edilmişse
- Araca kar zinciri, stepne veya farklı boyutta lastik takılması
- Lastik hava basıncının standart düzeyden düşük veya yüksek olması
- Aracınıza, aracınızdan daha uzun veya geniş bir yükün yüklenmiş veya aracınıza bağlanmış olması
- Tekerek balansında sorunlar var veya süspansiyon parçaları modifiye edilmişse
- Fren diskleri, kaliperler vb. gibi fren sistemi bileşenleri modifiye edilmişse
- Motor (motor), şanzıman vb. gibi tahrik ünitesi bileşenleri modifiye edilirse
- Aracınızın bir tarafa önemli düzeyde eğik olması
- Aracınıza çeki demiri takılmış olması
- Plakanın asıl konumundan farklı bir yere takılmış olması
- Uzaktan Akıllı Park Yardımı etkinleştirildiğinde ultrasonik park sensörünün üstünde veya altında bir insan, hayvan veya cisim varsa
- Park yerinin kıvrımlı veya çapraz olması
- Park alanının yakınında insan, hayvan veya bir nesne (çöp kutusu, bisiklet, motosiklet, alışveriş arabası, dar bir sütun vs.) gibi bir engelin olması
- Park alanının yakınında yuvarlak bir sütun veya dar bir sütun ya da yangın söndürücü vs. gibi nesnelerin çevrelediği bir sütun olması

- Yol yüzeyinin engebeli (bordür taşı döşeli, hız kasisi vs.) olması
- Yolun kaygan olması
- Park yerinin, kamyon gibi, yerden daha yüksek veya büyük bir aracın yakınında olması
- Park yerinin eğimli olması
- Şiddetli rüzgar olması
- Uzaktan Akıllı Park Yardımı'nın bozuk satırlı yollarda, çakıllı yollarda, ağaçlık alanda vs. kullanılması
- Ultrasonik park sensörünün performansı, aşırı sıcak veya soğuk havadan etkilenir
- Ultrasonik park sensörünün üzerinin kar veya suyla kaplanmış olması
- Yakında ultrasonik dalgalar üreten bir cismin olması
- Ultrasonik sensörlerin yakınında iletim fonksiyonu açık bir kablosuz cihaz çalışıyorsa
- Aracınızın, başka bir aracı Park Mesafe Uyarısından etkilenmesi
- Tamponun aldığı bir darbe nedeniyle sensörün yanlış konuma gelmesi
- Ultrasonik sensör aşağıdaki gibi nesnelere algılayamadığında:
  - İp, zincir veya küçük çubuk gibi keskin veya ince nesnelere
  - Çapı 14 cm'den dar ve boyu 1 metreden kısa olan nesnelere
  - Kumaş, süngersi madde veya kar gibi sensör frekansını emebilecek nesnelere
  - Kare bir sütunun köşesi gibi dar bir nesne
  - Ultrasonik sensör yakınında insan, hayvan veya nesne

Aşağıdaki durumlarda Uzaktan Akıllı Park Etme Yardımı düzgün çalışmayaabilir:

- Eğimli yerlere park ederken

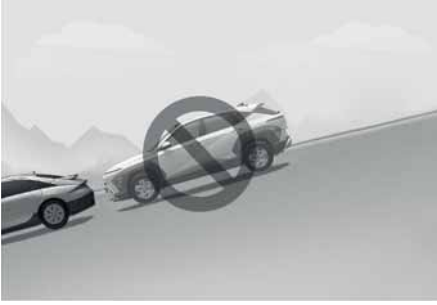

Eğimli yerlere manuel park ediniz.

- Bozuk satırlı yollara park ederken



Uzaktan Akıllı Park Yardımı, aracın kayması veya çakıl ya da taş parçaları gibi yol koşulları nedeniyle aracın hareket edememesi durumunda devreden çıkabilir.

- Bir kamyonun arkasına park ederken



Otobüs veya kamyon gibi yerden yüksek araçların çevresinde Uzaktan Akıllı Park Yardımı fonksiyonunu kullanmayınız. Aksi takdirde, kaza meydana gelebilir.

- Bir sütunun yakınına park ederken

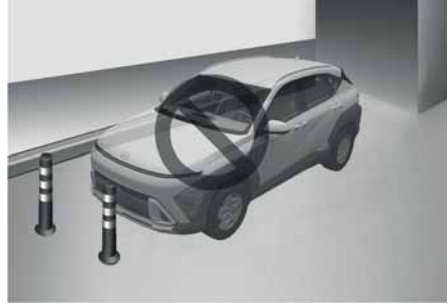

Park yerinin yakınında dar bir cisim, yuvarlak bir sütun, köşeli bir sütun veya yangın söndürücü vs. gibi nesnelere çarpmış bir sütun varsa Uzaktan Akıllı Park Yardımı'nın performansı düşebilir veya bir engele çarpılabilir. Sürücünün aracı manuel olarak park etmesi gerekir.

- Yalnızca bir tarafında araç olan bir park yerine park etmek



Uzaktan Akıllı Park Yardımı kullanılıyorsa, yalnızca bir tarafında araç olan bir park yerine park ederken aracınız bu araca temas etmemek için park çizgisini geçebilir.

- Çapraz park ederken



Uzaktan Çalıştırma, çaprazlamasına bir park alanında düzgün şekilde çalışmayabilir.

- Karlı havada park ederken



Kar yağışı sensörün çalışmasını etkileyebilir veya araç park edilirken yolun kaygan olması durumunda Uzaktan Akıllı Park Yardımı devre dışı kalabilir.

#### ⚠ UYARI

Uzaktan Akıllı Park Yardımı'nı kullanırken aşağıdaki önlemleri alınız:

- Uzaktan Akıllı Park Yardımı'nı kullanarak park yerlerine güvenli bir şekilde girip çıkmak sürücünün sorumluluğudur.
- Uzaktan Akıllı Park Yardımı'nı kullanırken güvenliğinizi için aracın hareket ettiği yönde durmayınız.
- Uzaktan Akıllı Park Yardımını kullanırken her zaman etrafınızı mutlaka kontrol edin. Eğer sensöre yakınlarsa veya sensörün kör nokta alanındalarsa yayalara, hayvanlara veya cisimlere çarpabilirsiniz.
- Uzaktan Akıllı Park Yardımı devreyken aniden bir insan, hayvan veya cismin çıkması durumunda çarpışma meydana gelebilir.
- Uzaktan Akıllı Park Yardımı'nı alkollü-yken kullanmayınız.
- Çocukların veya başka kişilerin akıllı anahtarı kullanmasına izin vermeyiniz.

- Uzaktan Akıllı Park Yardımı uzun bir süre boyunca sürekli olarak kullanılırsa yardım sisteminin performansı bundan olumsuz etkilenebilir.
- Aracın bir yanına eğik olması gibi, rot balans ayarının gerekli olduğu durumlarda, Uzaktan Akıllı Park Yardımı düzgün çalışmayabilir. Aracınızı yetkili HYUNDAI servisine kontrol ettirmenizi öneririz.
- Uzaktan Akıllı Park Yardımı tarafından fren yapılırsa veya sürücü fren pedalına basarsa bir ses duyulabilir.
- Uzaktan Akıllı Park Yardımı çarpışmayı önlemek için ani fren yapabilir.
- Uzaktan Akıllı Park Yardımı'nı yalnızca aracın güvenli bir şekilde hareket edebileceği kadar geniş park alanlarında kullanınız.

### NOT

- Uzaktan Akıllı Park Yardımı devreyken Ön/Arka Park Mesafesi Uyarısı sisteminin 3. aşama uyarı sesinin (sürekli bip) duyulması, algılanan engelin aracıza yakın olduğu anlamına gelir. Bu sürede Uzaktan Akıllı Park Yardımı çalışmayı geçici olarak durdurur. Aracınızın çevresinde yaya, hayvan veya herhangi bir cisim olmadığından emin olunuz.
- Frenlerin çalışmasına bağlı olarak, araç hareket halindeyken stop lambaları yanabilir.
- Soğuk havada uzun süre park halinde kalmış bir araç uzaktan çalıştırıldığında aracın durumuna göre Uzaktan Akıllı Park Yardımı fonksiyonu geç çalışabilir veya iptal olabilir.

## Uygunluk beyanı

+ Varsa

### Ön radar

Radyo frekans bileşenleri aşağıdakilerden oluşur:

- Avrupa ve diğer Avrupa bölgeleri için

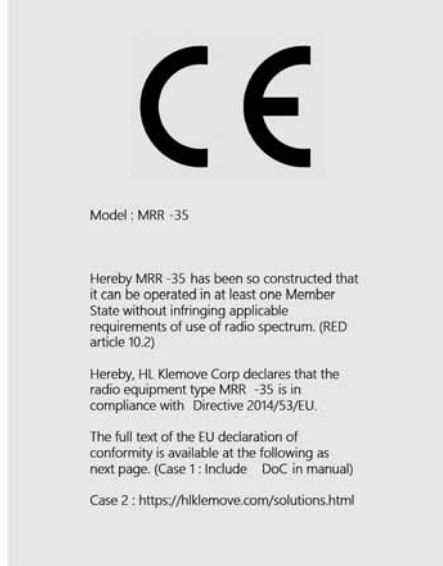

- Birleşik Krallık için



## Arka köşe radarı

Radyo frekans bileşenleri aşağıdakilerden oluşur:

- Avrupa ve CE sertifikasına tabi ülkeler için





# 8. Acil Durumlar

Dörtlü flaşör sistemi .....	8-3
Araç hareket halinde iken meydana gelen acil durumlar .....	8-3
Sürüş sırasında motor stop eder ise .....	8-3
Eğer kavşaklar veya geçişlerde motor stop ederse .....	8-3
Sürüş sırasında lastiğiniz patladıysa .....	8-4
Motor çalışmıyorsa .....	8-4
Takviye ile çalıştırma .....	8-5
Takviye ile çalıştırmadan önce .....	8-5
Takviye ile çalıştırma .....	8-6
Motor hararet yapıyorsa .....	8-9
Lastik basınç göstergesi (TPMS) (Avrupa hariç) .....	8-11
Basıncın kontrolü .....	8-11
Lastik basınç göstergesi sistemi .....	8-12
Düşük lastik basıncı göstergesi .....	8-13
Düşük lastik basıncı konum göstergesi ve lastik basıncı göstergesi .....	8-13
TPMS arıza göstergesi .....	8-14
TPMS'li Bir Lastiği Değiştirme .....	8-14
Lastik basınç göstergesi (TPMS) (Avrupa için) .....	8-16
TPMS'nin sıfırlanması .....	8-16
Düşük lastik basıncı lambası .....	8-18
TPMS arıza göstergesi .....	8-19
Lastiğiniz patladıysa (stepne ile) .....	8-20
Kriko ve aletler .....	8-20
Lastik değiştirme .....	8-21
Kriko etiketi .....	8-24
Kriko için EC Uygunluk Beyanı .....	8-26
Lastiğiniz patladıysa (Lastik Tamir Kiti ile) .....	8-27
Giriş .....	8-27
Lastik Tamir Kitinin Güvenli Kullanımı Hakkında Notlar .....	8-28
Lastik Tamir Kitinin Parçaları .....	8-29
Lastik Patladığında Lastik Tamir Kitinin Kullanımı .....	8-30
Lastik basıncının ayarlanması .....	8-33

Aracın çekilmesi .....	8-34
Çekme hizmeti.....	8-34
Çıkarılabilen çekme kancası .....	8-35
Acil Durumda Aracın Çekilmesi .....	8-36
Acil durum malzemeleri.....	8-38
Yangın söndürücü .....	8-38
İlk yardım çantası .....	8-38
Üçgen reflektör.....	8-38
Lastik basınç göstergesi.....	8-38
Acil Durum Çağrı Sistemi (Avrupa için) .....	8-39
Veri işleme hakkında bilgi (Avrupa için).....	8-42
Acil Durum Çağrı Sistemi (Avrupa için).....	8-43
BAE Acil Durum Çağrı Sistemi (BAE için) .....	8-47
Veri işleme hakkında bilgi (BAE için).....	8-50
BAE Acil Durum Çağrı Sistemi (BAE için).....	8-51

## Dörtlü flaşör sistemi

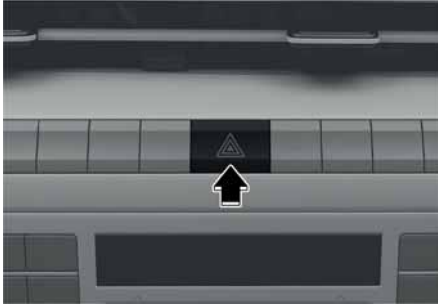

Dörtlü flaşör, diğer sürücüler, sizin aracınıza yaklaşırken, sollarken veya geçerken aşırı dikkatli olmaları için uyarır.

Acil onarım yaparken veya yol kenarında durulduğu zaman kullanılmalıdır.

Dörtlü flaşörü açmak veya kapatmak için, Motor Çalıştırma/ Durdurma düğmesi herhangi bir konumdayken dörtlü flaşör düğmesine basınız. Dörtlü flaşör düğmesi ön konsol ortasındadır. Tüm sinyal lambaları aynı anda yanıp söner.

- Dörtlü flaşör, aracınız hareket halinde olsun veya olmasın çalışır.
- Dörtlü flaşör açıkken dönüş sinyalleri çalışmaz.

## Araç hareket halinde iken meydana gelen acil durumlar

### Sürüş sırasında motor stop eder ise

- Dikkatli bir şekilde aracınızı sağa çekerek güvenli bir yere park ediniz.
- Dörtlü flaşörlerinizi yakınız.
- Yeniden motoru çalıştırmayı deneyin. Aracınız çalışmıyorsa, HYUNDAI yetkili servisimize başvurmanızı öneririz.

### Eğer kavşaklar veya geçişlerde motor stop ederse

Eğer kavşaklar veya geçişlerde motor stop ederse, etraf güvenli olduğu takdirde, vites kolunu N (Boş) konumuna getiriniz ve aracı emniyetli bir alana itiniz.

"Araç kapalı konumdayken vitesin N (Boş) konumunda kalması için 6. Bölümdeki "Araç kapalıyken N (Boş) konumunda kalmak için" konusuna bakınız.

## Sürüş sırasında lastiğiniz patladıysa

Sürüş sırasında lastik patladığında:

- Ayağınızı gaz pedalından çekiniz ve araç düz doğrultuda giderken kendi kendine durmasını bekleyiniz. Ani fren yapmayınız veya yolun sağına çekmeye çalışmayınız. Bu durum sizin araç hakimiyetini kaybedip kaza yapmanıza yol açabilir. Araç yeterince yavaşladığında, dikkatle frene basarak yolun sağına çekiniz. En kısa zamanda yoldan çıkarak sağlam, düz bir zemin üzerinde durunuz. Otobanda iseniz iki trafik yolu arasındaki orta refüje park etmeyiniz.
- Araç durduğu zaman, dördümlü flaşör düğmesine basınız, vitesi P (Park) konumuna getiriniz, el frenini çekiniz ve Motor Çalıştırma/Durdurma düğmesini OFF konumuna getiriniz.
- Yolcuların tümünü araçtan indiriniz. Yolcuların aracın yola bakan tarafında değil, diğer tarafta durmalarını sağlayınız.
- Patlak bir lastiği değiştirirken, bu bölümün ilerisinde yer alan talimata uyunuz.

## Motor çalışmıyorsa

- Vitesi N (Boş) veya P (Park) konumuna getirdiğinizden emin olunuz. Motor sadece, vites N (Boş) veya P (Park) konumundayken çalışır.
- Araç iç ışıklarını açınız. Marşa bastığınızda ışıklar sönmeye yüz tutuyor veya sönmüyorsa batarya boşalmış demektir. Bu bölümdeki "Takviye ile çalıştırma" konusundaki talimata bakınız.
- Yakıt seviyesini kontrol ediniz ve gerekirse yakıt ilave ediniz.

Aracınız hala çalışmıyorsa, servisten yardım almanızı öneririz.

### **NOT**

Aracın itilerek veya çekilerek çalıştırılması, katalitik konvertörün aşırı yüklenmesine neden olarak emisyon kontrol sisteminde hasara yol açabilir.

## Takviye ile çalıştırma

### Takviye ile çalıştırmadan önce

#### 12V BATT RESET düğmesinin kullanılması

Bu araçta düzenli olarak değiştirilmesi gereken sabit bir 12V batarya yoktur. Onun yerine yüksek voltaj hibrit bataryaya entegre edilmiş lityum iyon tipte bir batarya bulunur. Araçta 12V bataryanın tamamen boşalmasını önleyen bir 12V batarya koruma sistemi vardır. 12 V bataryayı şarj etmek için, **12V BATT RESET** düğmesine veya elektrikli bagaj kapağı açma düğmesine basmayı denemelisiniz.

12V bataryayı şarj etmek için:

1. 12 V batarya boşaldığı zaman akıllı anahtar ile kapıyı açamazsınız. Eğer kapı kilitliyse, elektrikli bagaj kapağı açma düğmesine basınız. Kapı açık ise, direksiyon simidinin sol tarafındaki **12V BATT RESET** düğmesine basınız.



2. **12V BATT RESET** düğmesine bastıktan sonra 30 saniye içerisinde aracı çalıştırınız.
3. Aracı çalıştırdıktan sonra (**READY** göstergesi açık), aracı hazır modu durdurulmuş olarak dış mekanda güvenli bir şekilde çalıştırınız ve/veya 12V bataryanın tamamen şarj olması için aracı 30 dakika sürünüz.

Araçta 12V **12V BATT RESET** düğmesine bastıktan sonra 30 saniye içinde çalıştırmazsanız 12V bataryanın gücü bataryanın tamamen boşalmasını önlemek için birkaç saniye sonra otomatik olarak bağlantıyı keser. 12V bataryanın bağlantısı araç çalıştırılmadan önce kesilirse, **12V BATT RESET** düğmesine yeniden basınız ve sonra aracı yukarıda da belirtildiği üzere çalıştırınız.

Yeterli motor AÇIK çevrimi (30+ dak.) olmadan **12V BATT RESET** düğmesi arka arkaya kullanılırsa 12V batarya tamamen boşalabilir ve araç çalışmaz. 12V batarya, sıfırlama işlemi işe yarayamayacak seviyede boşalmışsa aracı takviyeyle çalıştırmayı deneyiniz.

### *i* Bilgilendirme

Araç çalıştırdıktan sonra (**READY** göstergesi yanar), 12V batarya motor çalışsa da çalışmasa da şarj olur. Motor sesi olmasa da, gaz pedalına basmaya gerek yoktur.

Batarya boşaldığında veya kutup başları söküldüğünde aşağıdaki öğelerin sıfırlanmaları gerekebilir.

Bölüm 4 ve 5'e bakınız:

- Elektrikli Camlar
- Yolculuk Görünümü
- Klima kontrol sistemi
- Saat
- Açılır tavan

### NOT

12V bataryayı kullanan harici güç kaynağı Harici güç aksesuarlarının kullanılması aracın performansına ve fonksiyonlarına zarar verebilir. Özellikle araç kameralarının kullanılması, kameranın otomatik olarak kapanmasından önce aracın gücünün kesilmesine neden olabilir.

Aracın gücü kapatılırsa, aracı bahsedilen şekilde çalıştırınız (Bkz. "12V BATT RESET düğmesinin kullanılması")

### Takviye ile çalıştırma

Araçtaki 12V bataryanın yine de çalışması durumunda (iç ışıkların çalışıp çalışmadığını kontrol edin), 12V servo paketi yardımıyla motor bölmesi takviyeyle çalıştırma terminallerinden veya başka bir aracın 12V bataryasından takviye kablosu çekerek aşağıdaki talimatlara göre çalıştırmayı deneyebilirsiniz.

### ⚠ DİKKAT

Eğer yanlış yapılırsa, takviye ile çalıştırmak tehlikeli olabilir. Ciddi yaralanmaları veya araç hasarını önlemek için, bu bölümdeki takviye ile çalıştırma yöntemini takip ediniz. Takviye ile nasıl çalıştıracağınız konusunda kuşkunuz varsa, aracınızı takviye ile çalıştırma işini yetkin bir teknisyene veya araç çekme servisine bırakmanızı şiddetle tavsiye ederiz.

### ⚠ UYARI

Bataryanın yakınında çalışırken veya aküyü kullanırken, sizin ve etrafınızdakilerin CİDDİ ŞEKİLDE YARALANMASINI veya ÖLÜMÜNÜ önlemek için, daima aşağıdaki uyarıları dikkate alınız:



Bir batarya ile çalışırken, aşağıdaki talimatı dikkatlice okuyunuz ve izleyiniz.



Asit sıçramalarına karşı gözleri korumak için tasarlanmış göz koruyucu kullanınız.



Her türlü alev, kıvılcım veya sigara malzemesini bataryadan uzak tutunuz.



Batarya hücrelerinde yüksek derede yanıcı bir gaz olan hidrojen mevcuttur ve ateşlendiği zaman patlayabilir.



Pilleri çocukların erişemeyeceği bir yerde saklayınız.



Aküler yüksek derecede aşındırıcı özelliği olan sülfürik asit içerirler. Asidin gözlerinize, cildinize veya giysilerinize temas etmesine izin vermeyiniz.

Eğer gözlerinize asit gelirse, gözlerinizi en az 15 dakika temiz suyla yıkayınız ve derhal tıbbi yardım alın. Eğer asit cildinize temas ederse, bölgeyi tamamen yıkayınız. Bir acı veya yanma hissederseniz, derhal tıbbi yardım isteyiniz.

- Plastik muhafazalı bir bataryayı kaldırırken, muhafazanın üzerine aşırı baskı uygularsanız, akü asidi kaçağı meydana gelebilir. Bir batarya kaldırmaya el veya çapraz köşelerden el ile kaldırınız.
- Bataryanız donmuş ise, aracı takviye ile çalıştırmaya kalkışmayınız.
- Aracın batarya kabloları aküye bağlandığı zaman, ASLA aküyü tekrar şarj etmeye kalkışmayınız.
- Elektrikli ateşleme sistemi yüksek voltaj ile çalışır.

Motor çalışırken veya Motor Çalıştırma/Durdurma düğmesi ON durumunda iken sistemdeki bu parçalara ASLA dokunmayınız.

### Takviyeyle çalıştırma prosedürü

1. Takviye kablolarının ulaşması için, araçları birbirine yeteri kadar yaklaştırınız, ancak temas etmelerine izin vermeminiz.
2. Araç tamamen durdurulmuş olsa bile, motor bölmesindeki fanlardan ve hareketli parçalardan uzak durunuz.
3. Radyo, lamba, klima vs. gibi tüm elektrikli cihazları kapayınız. Vitesi P (Park) pozisyonuna getiriniz ve el frenini çekiniz. İki aracı da KAPALI konumuna getiriniz.
4. Motor kaputunu açınız.
5. Motor bölmesi sigorta kutusu kapağını çıkartınız.

### ⚠ DİKKAT

Takviye ile çalıştırmadan önce, ters kutup bağlantısını önlemek için pozitif (+) ve negatif (-) terminalleri doğru tanımladığınızdan emin olunuz.

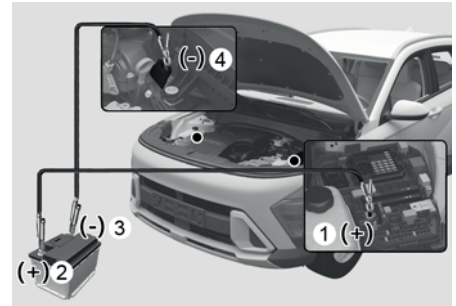

6. Takviye kablolarını tam olarak şekildeki sırayla bağlayınız. Önce, bir takviye kablosunu aracınızın (1) kırmızı, artı (+) takviye terminaline birleştirin.
7. Takviye kablosunun diğer ucunu yardımcı aracın (2) kırmızı, artı (+) batarya/ takviye terminaline bağlayınız.
8. İkinci takviye kablosunu yardımcı aracın (3) siyah, eksi (-) batarya / takviye terminaline bağlayınız.

9. İkinci takviye kablosunun diğer ucunu aracınızın (4) siyah, eksi (-) şasi ucuna bağlayınız.

Takviye kablolarının doğru batarya ve takviye kutupları veya doğru şasi dışında herhangi bir şeye temas etmesine izin vermeyiniz. Bağlantıları yaparken bataryanın üzerine eğilmeyiniz.

### ⚠ UYARI

Takviye kablosunu boşalmış bataryanın eksi (-) takviye terminaline bağlamayınız. Kıvılcımlanma bataryanın patlamasına ve kişisel yaralanmaya veya araçta hasara neden olabilir.



10. Yardımcı aracı çalıştırınız ve birkaç dakika çalıştırmaya devam ediniz.

11. **12V BATT RESET** düğmesine basınız.

12. **12V BATT RESET** düğmesine bastıktan sonra 30 saniye içerisinde aracınızı çalıştırınız. Aracı çalıştırdıktan sonra (**READY** göstergesi açık), aracı hazır modu durdurulmuş olarak dış mekanda güvenli bir şekilde çalıştırınız ve/veya 12V bataryanın tamamen şarj olması için aracı 30 dakika sürünüz.

Eğer birkaç denemeden sonra aracınız çalışmaz ise, muhtemelen hizmet ihtiyacı vardır. Böyle bir durumda lütfen yetkili servis yardımına başvurunuz. Eğer bataryanın boşalma nedeni belli değilse, aracınızı HYUNDAI yetkili servisinde kontrol ettirmenizi öneririz.

Takviye kablolarını birleştirdiğiniz sıranın tam tersine göre ayırınız.

1. Takviye kablosunu aracınızın (4) siyah, eksi (-) şasi ucundan ayırınız.
2. Takviye kablosunun diğer ucunu yardımcı aracın (3) siyah, eksi (-) batarya/şasi ucundan ayırınız.
3. İkinci takviye kablosunu yardımcı aracın (2) kırmızı, artı (+) batarya/takviye terminalinden ayırınız.
4. Takviye kablosunun diğer ucunu aracınızın (1) kırmızı, artı (+) takviye terminalinden ayırınız.

### i Bilgilendirme

Şarj cihazının voltaj aralığı 13.3-14V, akım aralığı da 60A'nın altında olmalıdır (13,8 V önerilir).

### ⚠ DİKKAT

- Belirtilen voltaj ve akım aralığının dışındaki şarj cihazlarının kullanılması durumunda 12V batarya aşırı ısınabilir ve zarar görebilir.
- Yanlış şarj cihazı kullanılırsa 12V bataryayı korumak için güç kesilecektir. Aracın gücü kesildikten sonra yanlış şarj cihazını kullanmayı bırakınız.

## i Bilgilendirme



Pillerin uygun şekilde imha edilmemesi, çevre ve insan sağlığı için zararlı olabilir. Bataryaları her zaman yerel yasa ve yönetmeliklere uygun olarak imha ediniz.

## NOT

Aracınızın hasar görmesini önlemek için:

- Aracınızı takviye ile çalıştırmak için, sadece 12 Voltluk bir güç kaynağı (batarya veya takviye sistemi) kullanınız.
- Aracınızı iterek çalıştırmak suretiyle takviyeli çalıştırmaya kalkışmayınız.

## ⚠ DİKKAT

Hibrit aracınızla başka bir aracı takviyeyle çalıştırmayınız. Başka bir aracın takviye ile çalıştırılması hibrit aracınızın 12V (lityum polimer tipi) bataryasına zarar verir.

## ⚠ UYARI

Aracınızı takviye ile çalıştırırken artı (+) ve eksi (-) kabloların birbirine temas etmesine dikkat ediniz. Kıvılcımlanma kişisel yaralanmaya neden olabilir.

## Motor hararet yapıyorsa

Araç hararet göstergesi motorun aşırı ısındığını gösteriyorsa, güç kaybı, araçta güç kaybı, motor teklemesi veya vuruntusu ile karşılaşabilirsiniz, muhtemelen motor aşırı ısınmıştır. Böyle olduğunda, şunları yapmalısınız:

1. Sağa yanaşıp en kısa zamanda emniyetli bir şekilde aracınızı durdurunuz.
2. Vitesi P (Park) konumuna alınız ve el frenini çekiniz. Klima AÇIK ise KAPATINIZ.
3. Motor soğutma suyu araç altından akıyor veya kaputtan buhar çıkıyorsa, motoru durdurunuz. Soğutma suyu veya buhar kesilinceye kadar kaputu açmayınız. Belirgin bir motor soğutma suyu veya buhar kaybı yoksa, motor soğutma fanının çalışmakta olduğundan emin olunuz. Fan çalışmıyorsa, motoru durdurunuz.

## ⚠ UYARI



Herhangi ciddi bir yaralanmaya yol açılmaması için, motor çalışır durumdayken, ellerinizi, elbiselerinizi ve aletleri, soğutma fanı ve tahrik kayışları gibi hareketli parçalardan uzak tutun.

4. Radyatörden, hortumlardan veya aracın altından soğutma suyu sızıntısı olup olmadığını kontrol ediniz (Klima kullanılıyorsa, aracı durdurduğunuzda, araçtan bir miktar suyun akması normaldir).
5. Motor soğutma suyu akıyorsa, derhal motoru durdurmanızı ve yardım için en yakın HYUNDAI yetkili servisine başvurmanızı öneririz.

**! UYARI**



Motor ve radyatör sıcakken motor soğutma suyu haznesinin kapağını veya boşaltma tapasını ASLA çıkartmayınız.

Ciddi yaralanmalara neden olabilecek basınçlı sıcak sıvı ve buhar çıkabilir.

Motoru durdurunuz ve motor soğuyana kadar bekleyiniz. Radyatör kapağını açarken çok dikkatli olunuz. Etrafına kalın bir havlu sarınız ve birinci stop durumuna gelene kadar yavaşça saat dönüş yönü tersine çeviriniz. Soğutma sisteminden basınç salınırken geride durunuz. Basıncın tamamının boşaldığından emin olduğunuzda, kalın bir havlu kullanarak kapağı aşağı doğru bastırınız ve çıkartmak için saatin tersi yönde döndürmeye devam ediniz.

**! DİKKAT**

- Çok fazla soğutma suyu kaybı, sistem içinde bir kaçak olduğunu gösterir. Aracınızı HYUNDAI yetkili servisine kontrol ettirmenizi öneririz.
- Motor soğutma suyu eksikliği nedeniyle motor hararet yaptığında, motor soğutma suyunun aniden ilave edilmesi motorda çatlamalara neden olabilir. Hasarı önlemek için, motor soğutma suyunu küçük miktarlarda ve yavaş yavaş ilave ediniz. Motor soğutma sistemini tam olarak doldurmak için ekleme işleminin birkaç kez yapılması gerekebilir. Gerekirse, HYUNDAI yetkili servisine danışmanızı öneririz.

6. Aşırı ısınmanın nedenini bulamıyorsanız, motorun normal sıcaklığa gelmesini bekleyiniz.

Daha sonra, eğer motor soğutma suyu kaybı varsa, su seviyesini yarım işaretine kadar getirmek için hazneye dikkatlice soğutma suyu ilave ediniz.

7. Motor hararet belirtilerini dikkatle izleyerek yola devam ediniz. Tekrar hararet olması halinde, yardım için HYUNDAI yetkili servisini aramanızı öneririz.

## Lastik basınç göstergesi (TPMS) (Avrupa hariç)



- (1) Düşük Lastik Basıncı Göstergesi/ TPMS Arıza Göstergesi
- (2) Düşük lastik basıncı konum göstergesi ve lastik basıncı göstergesi (Gösterge paneli ekranda görünür)

## Basıncın kontrolü



- Gösterge panelinde Yolculuk görünümü modunda lastik basıncını kontrol edebilirsiniz.
- 4. Bölümdeki "Gösterge paneli kontrolü" konusuna bakınız.
- Araç çalıştıktan beş dakika sonra lastik basıncı gösterilir. Araç durdurulduğunda eğer lastik basıncı ekrana gelmiyorsa, "**Görüntülemek için aracı sürün**" mesajı görülecektir.
- Ekranda gösterilen lastik basıncı değerleri lastik basıncı sayacında ölçülden farklılık gösterebilir.
- Lastik basıncını bilgi ve eğlence sistemi ekranındaki Ayarlar menüsünden değiştirebilirsiniz. Seçiniz:
  - **Ayarlar > Genel > Birim > Lastik basınç birimi > psi/kPa/bar**

### *i* Bilgilendirme

Bilgi Yazılım güncellemelerinden sonra bilgi ve eğlence sistemi değişebilir. Daha fazla bilgi için, bilgi ve eğlence sistemi ile birlikte verilen kullanım kılavuzuna ve hızlı başvuru kılavuzuna bakınız.

## Lastik basınç göstergesi sistemi

### ! UYARI

Aşırı veya yetersiz şişirme, lastik ömrünü kısaltır, araç kullanmayı olumsuz olarak etkiler ve çarpışmaya sebebiyet verecek şekilde araç hakimiyetini kaybettirecek ani lastik patlamalarına neden olabilir.

Stepne de (eğer verilmişse) dahil tüm lastikler ayda bir soğukken kontrol edilmeli ve araç üreticisinin araç etiketinde veya lastik basınç etiketinde önerdiği basınçla şişirilmelidir. (Eğer aracınızda araç etiketinde veya lastik basınç etiketinde belirtilenden farklı ebatta lastikler varsa, o lastiklere uygun hava basıncını belirlemelisiniz.)

Aracınız, ilave bir emniyet önlemi olarak, lastiklerinizden birisinde veya birkaçında bariz bir inme olduğunda düşük lastik basıncı göstergesinin yanmasını sağlayan Lastik Basınç Göstergesi (TPMS) ile donatılmıştır. Buna göre, düşük lastik basıncı göstergesi yandığı zaman, mümkün olan en kısa sürede durmalı ve lastiklerinizi kontrol etmeli, uygun basınçla şişirmelisiniz. Önemli derecede inmiş lastiklerle araç sürmek lastiklerin aşırı ısınmasına ve hasarlanmasına neden olur.

İnik lastikler aynı zamanda yakıt verimliliğini ve lastik ömrünü de azaltır ve aracın yol tutuşunu ve durma kabiliyetini etkileyebilir.

Lütfen TPMS'nin uygun lastik bakımı yerine geçmediğini unutmayın; lastikteki inme TPMS düşük lastik basıncı göstergesinin yanmasını tetikleyecek seviyeye düşmese bile, doğru lastik basıncını muhafaza etmek sürücünün sorumluluğudur.

Aracınızda TPMS'nin düzgün çalışmadığını gösteren bir TPMS arıza göstergesi de bulunur. TPMS arıza göstergesi düşük lastik basıncı sinyal lambasına bağlıdır. Sistem bir arıza algıladığında, sinyal lambası yaklaşık bir dakika kadar yanıp söner, sonra devamlı yanık kalır. Arıza devam ettikçe, bu sıralama araç her çalıştığında devam eder.

Arıza göstergesi yandığında, sistem düşük lastik basıncını tespit edemeyebilir veya bunun sinyalini veremeyebilir. TPMS arızaları değişik nedenlerle oluşabilir, örneğin araca değişik lastikler veya jantlar takılması TPMS'nin düzgün çalışmasını engelleyebilir.

Bir veya daha fazla lastiği veya jantı değiştirdiğinizde, değiştirilen lastik veya jantların TPMS'nin düzgün çalışmasına olanak verdiğinden emin olmak için, daima TPMS arıza göstergesini kontrol ediniz.

### NOT

Sistemin, aşağıdaki durumlarda HYUNDAI yetkili servisine kontrol ettirilmesini öneririz:

1. Düşük lastik basıncı göstergesi/TPMS arıza göstergesi, motor çalışırken veya Motor Çalıştırma/Durdurma düğmesi "ON" konumuna getirildiği zaman 3 saniye süreyle yanmaz ise.
2. TPMS arıza göstergesi yaklaşık 1 dakika yanıp söndükten sonra, yanar durumda kalır.
3. Düşük lastik basıncı konum göstergesi yanık kalırsa.

## Düşük lastik basıncı göstergesi

Düşük Lastik Basıncı gösterge lambası



## Düşük lastik basıncı konum göstergesi ve lastik basıncı göstergesi

Düşük Lastik Basıncı Konum Göstergesi ve Lastik Basıncı Göstergesi A Tipi



Lastik basıncı izleme sistemi uyarı göstergesi (⚠) yandığı ve uyarı mesajı gösterge ekranında görüntülediği takdirde, lastiklerinizden birisinde veya birkaçında bariz bir basınç düşüşü var anlamına gelir. Düşük lastik basıncı konum göstergesi, ilgili pozisyon ışığının yanmasıyla hangi lastiğin basıncında önemli düşme olduğunu gösterir.

Eğer her iki gösterge de yanıyor, derhal hızınızı azaltın, sert dönüşlerden kaçının ve artan durma mesafelerini göz önüne alın. Mümkün olan en kısa sürede durmalı ve lastiklerinizi kontrol etmelisiniz. Sürücü tarafındaki orta sütunun dış paneli üzerinde bulunan araç etiketi veya lastik basınç etiketinde belirtilen basınçlara göre lastikleri şişiriniz.

Eğer bir benzin istasyonuna ulaşamıyorsanız veya lastik basılan havayı tutmuyorsa, lastiği stepne ile değiştirin.

Düşük basınçlı lastik onarıncaya ve araca takılınca kadar, Düşük Lastik Basıncı Konum Göstergesi yanmaya devam eder ve TPMS Arıza göstergesi de bir dakika için yanıp söner ve yanmaya devam eder.

### ⚠ DİKKAT

Eğer lastik basıncı sıcak hava için önerilen lastik basıncına göre ayarlanmışsa, kışın veya soğuk havada Düşük Lastik Basıncı Göstergesi yanabilir. Bu, TPMS'nizin arızalı olduğunu göstermez, çünkü ısıdaki düşme lastik basıncının da orantılı şekilde düşmesine neden olur.

Aracınızla sıcak bir bölgeden soğuk bir bölgeye veya soğuk bir bölgeden sıcak bir bölgeye gittiğinizde veya dış hava sıcaklığı önemli ölçüde arttığında veya düştüğünde, lastik basıncını kontrol etmeli ve önerilen basınca ayarlamalısınız.

### ⚠ UYARI

Düşük Basınç Hasarı

Önemli derecede düşük lastik basıncı aracı dengesiz yapar ve araç kontrolünün kaybına ve daha uzun frenleme mesafelerine neden olabilir.

Düşük basınçlı lastiklerle sürmeye devam etmek, lastiklerin aşırı ısınmasına ve hasarlanmasına neden olabilir.

## TPMS arıza göstergesi



Lastik Basınç Göstergesinde bir sorun olduğunda, TPMS arıza göstergesi (⚠) bir dakika kadar yanıp söndükten sonra sürekli yanar.

Sistemin olabildiğince erken bir şekilde yetkili HYUNDAI servisi tarafından kontrol edilmesini öneririz.

### NOT

TPMS'de bir arıza varsa, gösterge paneli ekranında lastiklerin ayrı ayrı basınçları görüntülenemeyecektir. Sistemin, bir an önce HYUNDAI yetkili servisinde gözden geçirilmesini öneririz.

### NOT

Aracınız polis merkezleri, devlet ve kamu binaları, radyo yayın istasyonları, askeri tesisler, hava alanları, alıcı-verici kuleleri, vs. gibi elektrik güç besleme kablolarının veya radyo vericilerinin yakınındayken TPMS Arıza Göstergesi bir dakika kadar yanıp söndükten sonra sürekli yanabilir.

Ayrıca, kar zincirleri kullanılıyorsa veya aracın yakınında bilgisayar, şarj aleti, uzaktan kumandalı şarj sistemi, navigasyon, vs. gibi elektronik cihazlar varsa TPMS Arıza Göstergesi yanabilir. Bu, Lastik Basınç Göstergesinin (TPMS) normal çalışmasını etkileyebilir.

## TPMS'li Bir Lastiği Değiştirme

Eğer bir lastiğiniz patlamışsa, Düşük Lastik Basıncı ve Konum göstergeleri yanar. Patlak lastiği en kısa sürede HYUNDAI yetkili servisinde tamir ettirmenizi veya stepne ile değiştirmenizi öneririz.

### NOT

HYUNDAI tarafından onaylanmamış lastik tamir malzemesi kullanmanız tavsiye edilmez. HYUNDAI servisi tarafından onaylanmamış veya aracınız için muadil olmayan sıvı conta malzemesi, lastik basınç sensörüne hasar verebilir.

Stepne (varsa), Lastik Basınç Göstergesi ile donatılmamıştır. Düşük basınçlı lastik veya patlak lastik, stepne ile değiştirildiğinde, Düşük Lastik Basıncı Göstergesi yanmaya devam eder. Bununla birlikte, TPMS Arıza göstergesi, araç yaklaşık 10 dakika süre ile 25 km/saatin üstünde bir hızla sürülürse, bir dakika için yanıp söner ve yanmaya devam eder.

Lastik Basınç Göstergesi sensörüne sahip bir orijinal lastik, önerilen basınca göre şişirilip araca takıldığında, Düşük Lastik Basıncı Göstergesi ve TPMS arıza göstergesi birkaç dakika sürüş sonrası söner.

Eğer göstergeler aracın hareketinden birkaç dakika sonra sönmezse yetkili bir HYUNDAI servisine danışmanızı öneririz.

Her tekerlek, supabın arkasında lastiğe monte edilmiş bir lastik basıncı sensörü ile donatılmıştır (stepne hariç). TPMS'ye özel jantlar kullanmalısınız. Lastiklerinize daima yetkili HYUNDAI servis tarafından bakım yapılması önerilir.

Bir lastiğin inik olduğunu sadece bakarak tespit edemeyebilirsiniz. Daima iyi kalitede bir lastik basınç sayacı kullanınız. Sıcak (sürüşten dolayı) bir lastiğin soğuk bir lastiğe göre daha yüksek basınca sahip olacağını lütfen unutmayınız.

Soğuk lastik; 3 saat yerinde duran veya bu 3 saatlik süre içinde 1,6 km'den az yol kat etmiş olan lastiktir.

Lastik basıncını ölçmeden önce lastiklerin soğumasını bekleyiniz. Önerilen basınçta hava basmadan önce lastiğin soğuk olduğundan daima emin olun.

### UYARI

- TPMS, yoldaki engeller ve çukurlar gibi dış etkenler nedeniyle oluşan şiddetli ve ani oluşan lastik hasarları için sizi uyaramaz.
- Araçta herhangi bir dengesizlik hissederseniz, derhal ayağınızı gaz pedalından çekiniz, kademeli olarak hafif kuvvetle frene basınız ve yolun emniyetli bir bölümüne yanaşınız.

### UYARI

Lastik Basınç Göstergesi (TPMS) parçalarını kurcalamak, modifiye etmek veya iptal etmek, sistemin sürücüyü düşük lastik basıncı durumları ve/veya TPMS arızaları hakkında uyarma özelliğini engelleyebilir ve garantiyi geçersiz kılabilir.

### UYARI

Avrupa için

- Bu TPMS'nin çalışmasına engel olabilir.
- Piyasada sunulan tekerleklerde TPMS sensörü bulunmayabilir. Güvenliğiniz için, değişim için kullanacağınız parçaları yetkili bir HYUNDAI servisinden temin etmenizi öneririz.
- Piyasa malı tekerlek kullanıyorsanız, HYUNDAI yetkili servisi tarafından onaylanmış TPMS sensörü veya aracınız için onaylanmış eşdeğer bir ürün kullanmanızı öneririz. Aracınızda TPMS sensörü bulunmuyorsa veya TPMS düzgün çalışmıyorsa, ülkenizde yapılan periyodik araç muayenelerinden geçemeyebilirsiniz.

## Lastik basınç göstergesi (TPMS) (Avrupa için)

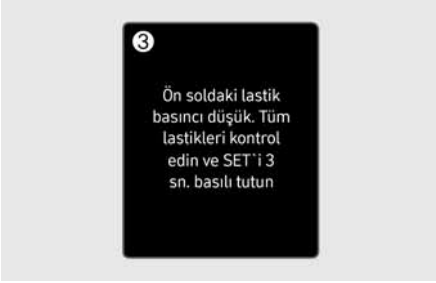

- (1) Düşük Lastik Basıncı gösterge lambası/TPMS arıza göstergesi
- (2) TPMS sıfırlama
- (3) Düşük Lastik Basıncı uyarı mesajı

Lastik Basınç Göstergesi (TPMS), sürüş esnasında tekerlekteki lastik yarıçapındaki değişikliklerini ve titreşimi algılayan sensörler aracılığıyla lastik basıncının düşük olup olmadığını tespit eder. Bu sistemin düzgün çalışması için mevcut lastik basıncını sıfırlamanız ve kaydetmeniz gerekir. TPMS'yi sıfırladıktan sonra, bir veya daha fazla lastiğinin havası kayıtlı lastik basıncına göre düşük olduğu tespiti durumunda gösterge panelinde bir gösterge lambası yanar. TPMS sistemi ile ilgili bir sorun olduğunda bir gösterge lambası yanar.

Gereken koşulların tespiti durumunda, TPMS düşük basınçlı bir lastiği gösterebilir. TPMS sadece bir lastiğin düşük basınçta olduğunu gösterse bile, dört lastiği de kontrol etmeli ve lastikleri önerilen lastik şişirme basıncına ayarlamalısınız.

Gösterge lambaları ve TPMS sıfırlama hakkında daha fazla bilgi için, bu bölümde aşağıdaki konuya bakınız.

### TPMS'nin sıfırlanması

TPMS'yi sıfırlamak için:

1. Tüm lastiklerin basıncını önerilen lastik basıncına ayarlayınız.
2. Araç park halinde ve motor çalışırken direksiyondaki  düğmesine basınız.



3. Gösterge panelinde  (YUKARI, AŞAĞI) düğmesini kullanarak **Lastik Basıncı** tercihini seçiniz.
4. Direksiyondaki **OK** düğmesini basılı tutunuz ve **Set** simgesini seçiniz.



5. Gösterge panelinde "**Standart lastik basınçları kaydedildi**" mesajının görünüp görünmediğini ve (!) gösterge lambasının yaklaşık 4 saniye yanıp söndüğünü kontrol edin.

## **i** Bilgilendirme

- Gösterge panelinde "**Standart lastik basınçları kaydedildi**" mesajı görüntülenmezse veya (!) gösterge lambası yanıp sönmezse, 2.Adımdan itibaren tekrar deneyin.
- Gösterge panelinde "**Aracı park ettikten sonra lastik basınçlarını ayarlayın**" mesajı görüldüğünde, aracı durdurun ve tekrar **OK** düğmesini basılı tutun.
- Aracınız için önerilen lastik basıncı değerleri hakkında daha fazla bilgi için, 2. Bölümdeki "Lastikler ve jantlar" konusuna bakınız.

## **TPMS'nin normal çalışması için aşağıdaki durumlarda sıfırlama yaptığınızdan emin olun:**

- Lastik veya tekerlek onarımından ya da değişiminden sonra.
- Bir lastiğin veya tekerleğin konumunu döndürdükten sonra.
- Lastik basıncını ayarladıktan sonra.
- Düşük Lastik Basıncı gösterge lambası açık olduğu zaman.
- Süspansiyon ya da ABS/ESC sistemi değiştirildikten sonra.

## **⚠ DİKKAT**

- Dört lastiğin tamamının şişirme basıncı önerilen şişirme basıncına ayarlandıktan sonra sıfırlamayı unutmayınız. Şişirme basıncını ayarlamadan sıfırlama yaparsanız, ikaz sesi çalışmayabilir veya hatalı çalışabilir.
- Dört lastiğin şişirme basıncı ayarlanmıyorsa, sıfırlama işlemini gerçekleştirdiğinizden emin olunuz. Aksi takdirde sistem arıza yapabilir ve ikaz sesi çalışmayabilir veya hatalı çalışabilir.
- Lastik basıncını daima lastikler soğuk durumda ayarlayınız. Soğuk lastik ibaresi, aracın en az 3 saattir kullanılmadığı veya 1,6 km'den daha az kullanılmış olduğu durumu belirtmektedir.

## Düşük lastik basıncı lambası



Düşük Lastik Basıncı gösterge lambası (L) yandığı ve 10 saniye süreyle bir uyarı mesajı gösterge ekranında görüntülediği takdirde, lastiklerinizden birisinde veya birkaçında bariz bir basınç düşüşü var demektir.

Basıncı düşmüş olan lastiğin konumu da görünür. (varsa)

Gösterge lambası yanarsa, hızınızı azaltın ve ayrıca sert virajlardan ve ani frenlerden kaçının. Aracınızı HYUNDAI yetkili servisine kontrol ettirmenizi öneririz.

Dört lastiğin tümünün durumunu ve şişirme basıncını kontrol edip, ardından TPMS'yi sıfırlayın (Daha fazla bilgi için bu bölümdeki "TPMS'nin sıfırlanması" konusuna bakınız) veya lastikleri onarmak veya değiştirmek gibi gerekli önlemleri alınız.

Yakında HYUNDAI yetkili servisi yoksa, güvenli bir yerde durun ve dört lastiğin de durumunu ve hava basıncını kontrol edin, ardından TPMS'yi sıfırlayınız.

Lastik basıncını ayarlayamıyorsanız, basıncı düşük olan lastiği onarmak veya stepne ile (varsa) değiştirmek için Lastik Tamir Kiti (TMK) kullanınız. Aracınızı yetkili HYUNDAI servisine kontrol ettirmenizi öneririz.

Bir lastiğin inik olduğunu sadece bakarak tespit edemeyebilirsiniz. Daima iyi kalitede bir lastik basınç sayacı kullanınız. Sıcak (sürüşten dolayı) bir lastiğin soğuk bir lastiğe göre daha yüksek basınca sahip olacağını unutmayınız. Soğuk lastik; 3 saat yerinde duran veya bu 3 saatlik süre içinde 1,6 km'den az yol kat etmiş olan lastiktir. Lastik basıncını ölçmeden önce lastiklerin soğumasını bekleyiniz. Önerilen basınçta hava basmadan önce lastiğin soğuk olduğundan daima emin olun.

### İ Bilgilendirme

- Stepne takıldıktan sonra bile gösterge lambası yanık kalabilir. Aracınızın lastiklerini orijinal ebatları lastiklerle değiştiriniz.
- Lütfen TPMS'nin uygun lastik bakımı yerine geçmediğini unutmayınız. Önerilen doğru lastik basıncını muhafaza etmek sürücünün sorumluluğundadır ve önerilen lastik basıncını korumak için lastikler periyodik olarak kontrol edilmelidir.
- Düşük Lastik Basıncı gösterge lambası, gerektiğinde TPMS sıfırlanmadığı zamanda yanabilir.
- Eğer lastik basıncı sıcak hava için önerilen lastik basıncına göre ayarlanmıyorsa, kışın veya soğuk havada düşük lastik basıncı gösterge lambası yanabilir. Bu, TPMS'nizin arızalı olduğunu göstermez, çünkü ısındaki düşme lastik basıncının da orantılı şekilde düşmesine neden olur. Lastik basıncını kontrol ediniz ve lastikleri önerilen lastik basıncına ayarlayınız.
- TPMS aşağıdaki durumlarda doğru çalışmayabilir:
  - Sıfırlama yanlış yapılmışsa.
  - Orijinal ebatlı lastikler takılı değilse.
  - Aracın karlı, kaygan yollar veya stabilize gibi engebeli yollarda kullanılması sırasında.

- Üst üste sert viraj alma, ani hızlanma veya ani frenleme durumlarında.
- Araç çok yavaş ya da çok hızlı sürülüyorsa.
- Araç aşırı yüklü ise.
- Stepne veya kar zinciri takılı ise.

### ⚠ UYARI

- Düşük basınçlı lastiklerle sürmeye devam etmek, lastiklerin aşırı ısınmasına ve hasarlanmasına neden olabilir. Düşük hava basıncı, aracın dengesini bozarak lastik ömrünü azaltabilir, fazla yakıt tüketimi yaratabilir, fren mesafesini artırabilir ve araç kontrolünün lastik kaynaklı kaybedilmesiyle kazalara sebep olabilir. Aracın, HYUNDAI yetkili servisine kontrol ettirilmesini ve önerilen lastik basıncının sağlanmasını öneririz.
- TPMS, dış etkenler nedeniyle oluşan şiddetli ve ani bir lastik hasarı için sizi uyaramaz. Araçta herhangi bir denge-sizlik fark ederseniz, derhal ayağınızı gaz pedalından çekiniz, kademeli olarak hafifçe frene basınız ve yolun emniyetli bir bölümüne yanaşınız.

## TPMS arıza göstergesi



Lastik Basınç Göstergesinde bir sorun olduğunda, TPMS arıza göstergesi (⚠) 70 saniye kadar yanıp söndükten sonra sürekli yanar.

TPMS sıfırlandıktan sonra bile gösterge yanık kalırsa, en kısa sürede aracınızı HYUNDAI yetkili servisine kontrol ettirmenizi öneririz.

Ayrıca, TPMS ile ilgili bir arıza varsa, lastik basıncının azaldığı algılanamaz.

### NOT

Koşul	TPMS arıza göstergesi durumu
Düşük Basınç	ON
Sistem arızası	Yaklaşık 70 saniye yanıp söndükten sonra söner
Sıfırlama işlemi	Yaklaşık 4 saniye yanıp söndükten sonra söner

## Lastiđiniz patladıysa (stepne ile)

### ! UYARI

Bir lastiđi deđiřtirdiđinizde ciddi yaralanma veya lm riskini azaltmak iin, bu blmdeki talimatları takip ediniz. Lastik deđiřtirmek tehlikeli olabilir.

### Kriko ve aletler



- (1) Kriko kolu
- (2) Kriko
- (3) Bijon anahtarı

Kriko, kriko kolu ve bijon anahtarı yk blmesindeki bagaj kutusu kapađının altında bulunur.

Kriko sadece acil durumlarda lastik deđiřimi iin kullanılmalıdır.



Stepneyi ıkartmak iin bađlantı civatasını saatin tersi ynde dndrnz.

Bađlantı civatasını saat ynnde dndrerek, stepneyi aynı yere yerleřtiriniz.

Stepnenin ve aletlerin "sallanarak" ses ıkarmasını nlemek iin, yerine dzgn şekilde yerleřtiriniz.



Yedek lastik tutucu kelebek somununu el ile gevřetmek g ise, bijon anahtarı kullanarak kolayca gevřetebilirsiniz.

Bijon anahtarı ile stepne tutucu kelebek somununu saat ynnn aksine eviriniz.

## Lastik deęiřtirme

### ! UYARI

Araç krikodan kayabilir veya yuvarlanabilir ve sizin ve etrafınızdakilerin ciddi şekilde yaralanmasına veya ölümüne neden olabilir, ařaęıdaki güvenlik önlemlerini alınız:

- ASLA kriko ile kaldırılmıř olan bir aracın altına girmeyiniz.
- Bir lastięi ASLA trafik řeridi üzerinde veya trafikte deęiřtirmeye kalkıřmayınız. Lastięi deęiřtirmeden önce, aracı DAİMA yolun tamamen dıřına, trafikten uzak saęlam bir zemine çekiniz. Yolun dıřında düz ve sert bir zemin bulamıyorsanız, yardım için çekici servisini çağırınız.
- Sadece araç ile verilen krikoyu kullanınız.
- Daima araçtaki belirli kriko noktalarına krikoyu yerleřtiriniz; kriko desteęi olarak ASLA tamponları veya aracın herhangi bařka bir bölümünü kullanmayınız.
- Araç krikodayken motoru çalıştırmayınız.
- Araç krikodayken içinde hiç kimsenin kalmasına izin vermeyiniz.
- Çocukları araçtan ve yoldan uzak tutunuz.

Aracın lastięini deęiřtirmek için ařaęıdaki adımları uygulayınız:

1. Düz ve saęlam bir yere park ediniz.
2. Aracı P (Park) konumuna getiriniz, el frenini çekerek Motor Çalıştırma/Durdurma düęmesini KAPALI konumuna getiriniz.
3. Dörtlü flařör düęmesine basınız.
4. Bijon anahtarını, krikoyu, kriko kolunu ve stepneyi araçtan çıkartınız.
5. Deęiřtirdięiniz lastięin çapraz tarafındaki ön ve arka lastiklerin altını takozlayınız.

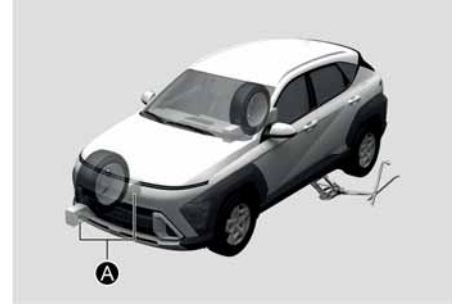

[A] Takoz

6. Bijonları, her seferinde bir tur olmak üzere ařaęıda gösterildięi sıra ile saat yönünün aksine döndürerek gevřetiniz, ancak lastik yerden kaldırılmadan hiçbir bijonu çıkartmayınız.



7. Krikoyu, deđiřtirmekte olduđunuz lastiđe řasi altındaki en yakın kriko noktasına yerleřtiriniz. Kriko yerleřtirme konumları, üzerlerinde iki çentik olan çerçeveye kaynaklı levhalardır. Aracın krikodan kaymaması veya araca verilecek bir hasarın önlenmesi için aracın başka bir konumunu veya parçasını asla krikoyla kaldırmayınız.



8. Kriko kolunu krikoya takınız ve saat yönünde döndürerek, lastik yerden kalkacak kadar aracı kaldırınız. Aracın kriko üzerinde sağlam durmasına dikkat ediniz.



9. Bijon anahtarını ile bijonları gevşetin ve daha sonra da elle sökünüz. Tekerleđi saplamalardan çıkarıp uygun bir yere yatay olarak bırakınız. Bijon civatalarındaki, montaj yüzeylerindeki ve stepnedeki pislik veya kirleri temizleyin.

### ⚠ UYARI

Jantların kenarları keskin olabileceğinden, olası ciddi yaralanmaları önlemek için bunları dikkatli bir şekilde tutun. Stepneyi takmadan önce, göbek veya tekerlek üzerinde, tekerleğın göbek üzerine tam olarak oturmasını engelleyecek herhangi bir yabancı madde (örneğin, çamur, katran, çakıl, vs.) olmadığından emin olunuz.

Varsa, temizleyiniz. Tekerlek ve poyra bağlantı yüzeyleri tam olarak birbirine oturmazsa, bijonlar gevşer ve tekerleğın yerinden çıkmasına yol açabilir. Tekerleğın yerinden çıkması, araç hakimiyetini kaybetmenize neden olur. Bu ise ciddi bir yaralanma veya ölümlle sonuçlanabilir.

10. Stepneyi göbeğın bijon civatalarının üstüne yerleřtiriniz.
11. Bijonları elle boşluklarını alacak şekilde sıkınız.
12. Kriko kolunu saatin ters yönüne çevirerek aracı yere indiriniz.

13. Bijon anahtarını, bijonları gösterilen sıraya göre sıkmak için kullanınız. Herbir bijonun tam olarak sıkıldığını iki kez kontrol ediniz. Lastik değiştirme işlemini tamamladıktan sonra, bijonların en kısa zamanda HYUNDAI yetkili servisinde uygun torkta sıkılması önerilmektedir.

Tekerlek somunlarını 11-13 kgf.m (79-94 lbf.ft) ile sıkın.



Küçük stepneyi taktıktan sonra lastik hava basıncını kontrol ediniz. Küçük stepnenin hava basıncı 60 kPa (420 psi) olmalıdır.

Bir lastik ölçme aletiniz varsa, lastik havasını kontrol ediniz (Lastik basıncı talimatları için: Bkz. Bölüm 2, "Lastikler ve jantlar"). Stepne basıncı önerilen seviyeden düşük veya yüksek olduğunda, aracınızı düşük hızla en yakın servis istasyonuna sürünüz ve önerilen basınca ayarlayınız.

Supap kapağını lastik hava basıncının ayarı veya kontrolünden sonra mutlaka yerine takınız. Kapak yerine takılmazsa, lastik hava kaçırabilir. Supap kapağı gevşemişse, bir yenisini temin ederek en kısa zamanda lastiğe takınız. Lastiği değiştirdikten sonra, patlak lastiği emniyete alınız ve kriko ile diğer aletleri bagajda ait oldukları yerlere yerleştiriniz.

### NOT

Stepneyi takar takmaz lastik basıncını kontrol ediniz. Önerilen hava basıncına ayarlayınız.

### ! UYARI

Aracınızdaki bijon civataları ve bijon somunları metrik dişlere sahiptir. Lastik değiştirirken, söktüğünüz bijonu tekrar aynı saplama takmaya dikkat ediniz. Bijon somunlarını yenilerken, bijon civatalarına hasar vermeyi önlemek için, metrik vida dişli olmasına dikkat ediniz ve tekerleğin göbeğe tam oturmasını sağlayınız. Yardım almak üzere HYUNDAI yetkili servisine danışmanızı öneririz.

Kriko, bijon civataları, bijon somunları veya diğer donanımlar gibi parçalardan herhangi biri hasarlı veya kötü durumda ise, lastiği değiştirmeye kalkışmayınız ve yardım isteyiniz.

### **Küçük stepnelerin kullanımı**

Küçük stepne sadece acil durumlarda kullanım için tasarlanmıştır. Küçük stepne ile daima dikkatli sürünüz ve güvenlik önlemlerine daima dikkat ediniz.

#### **! UYARI**

Küçük stepnenin arızalanmasını ve çarpışma ile sonuçlanabilen olası kontrol kaybını önlemek için:

- Küçük stepneyi sadece acil durumda kullanınız.
- Aracı 80 km/saatten daha fazla hızda ASLA kullanmayınız.
- Küçük stepnenin yan yüzünde gösterilen yük taşıma kapasitesini veya aracın azami yük seviyesini aşmayınız.
- Küçük stepneyi sürekli kullanmayınız. Küçük stepnenin arızalanmasını önlemek için, orijinal lastiği en kısa sürede onarın veya değiştiriniz.

Aracınızı küçük stepne takılı iken kullandığınız zaman:

- Küçük stepne takılıyken aracı otomatik yıkamaya sokmayınız.
- Küçük stepneyi başka herhangi bir araçta kullanmayınız. Çünkü bu lastik sizin aracınız için özel olarak tasarlanmıştır.
- Küçük stepnenin dış ömrü normal lastikten daha kısadır. Küçük stepnenizi düzenli olarak kontrol ediniz ve aşınmış ise aynı ebat ve tasarımdaki, aynı janta takılmış lastik ile değiştiriniz.
- Aynı anda birden fazla küçük stepne kullanmayınız.
- Küçük stepne takılıyken römork çekmeyiniz.

#### **NOT**

Orijinal lastik ve tekerlek onarıldığında ve araca takıldığında, bijon somunları mutlaka doğru tork ile sıkılmalıdır. Doğru bijon sıkma torku 11-13 kgf.m.dir.

#### **! DİKKAT**

Aracınıza ve küçük stepneye hasar vermeyi önlemek için:

- Yoldaki çukurlar veya döküntüler gibi tehlikelere karşı, yol koşullarına uygun hızda sürünüz.
- Nesnelerin üzerinden geçmekten kaçınınız. Küçük stepnenin lastik çapı normal lastik çapından daha küçüktür ve aracın yerden yüksekliğini yaklaşık 25 mm azaltır.
- Küçük stepne ile lastik zinciri kullanmayınız. Daha küçük olması nedeniyle, lastik zinciri bu lastiğe uymaz.
- Küçük stepne bir başka jantla kullanılmayacağı gibi, stepne üzerine standart jantlar, kar lastikleri, jant kapakları takılmamalıdır.
- Herhangi bir sürüş modunda aniden hızlanma veya yavaşlama (0-40 km/sa) yapmayınız. Bu eylem, transfer kutusu yağının sızmasına neden olabilir.

## Kriko etiketi

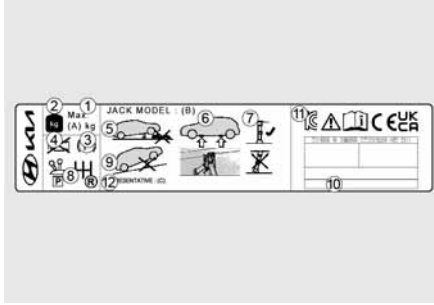

- (1) Model Adı
- (2) Maksimum izin verilen yük
- (3) Bir kriko kullanmadan önce, daima el frenini çekin.
- (4) Bir kriko kullanmadan önce, daima motoru kapatın.
- (5) Asla kriko ile kaldırılmış olan bir aracın altına girmeyin.
- (6) Yalnızca şasi üzerinde belirtilen kaldırma konumlarını kullanın.
- (7) Aracı desteklerken, kriko taban plakası, kaldırma noktası altındaki zemin üzerinde olmalıdır.
- (8) Vitesi düz şanzımanlı araçlarda (R) geri vitese takın veya çift kavramalı şanzımanlı araçlarda vitesi (P) park konumuna getirin.
- (9) Aracı rampada kriko üzerine kaldırmayınız. Aracı sadece düz bir zeminde krikoyla kaldırın.
- (10) Kriko üreticisi
- (11) Üretim tarihi
- (12) Temsilci şirket ve adresi

Araçtaki gerçek kriko etiketi şekildekinden farklı olabilir.

Daha fazla teknik özellik için, krikoya takılmış olan etikete bakınız.

## Kriko için EC Uygunluk Beyanı

ATTESTATION

**Attestation of Conformity**

according to Machinery directive (2006/42/EC)

Certificate No.  
**CA20P2019**

<i>Owner of Certificate</i>	<b>SAMKI IND. CO., LTD.</b> #175, Techno saneop-ro 29beon-gil, Nam-gu, Ulsan, Korea 44776
<i>Manufacturer</i>	<b>SAMKI IND. CO., LTD.</b> #175, Techno saneop-ro 29beon-gil, Nam-gu, Ulsan, Korea 44776
<i>Trade Mark</i>	 SAMKI INDUSTRY Co., Ltd.
<i>Product</i>	JACK ASSEMBLY
<i>Type/Model</i>	Jack Assembly-1000 kg
<i>Reference Document</i>	Technical construction file (Document No.: SKCE-TCF-002 / rev.5 / 09-03-2020)

The product described above complies with the requirements of the Machinery Directive (2006/42/EC) Annex I. The details about the product conformity and applied standards are mentioned in the technical file referenced above. This certificate is subject to Kiwa Korea regulations and it is valid only for the above mentioned equipment. This Certificate, different from an EC Certificate, counts as Attestation of conformity to be used by first part.

<i>Issue date</i>	01-04-2020
<i>Last revised date</i>	N/A
<i>Expiry date</i>	31-03-2025
<i>Revision</i>	0

Kiwa Korea Lead Auditor

Kiwa Korea General Manager

Kiwa Korea Ltd.  
411, SJ Technoville, 278, Beolkkot-ro, Gumiheon-gu, Seoul, Korea  
Tel: +82-2-3397-0101, Fax: +82-2-3397-0105  
E-mail: info@cermet.co.kr, Web: www.kiwa.kr



The CE marking may be used if all relevant and effective EC directives are complied with.

## Lastiğiniz patladıysa (Lastik Tamir Kiti ile)

+Varsa



- (1) Kompresör
- (2) Sıvı conta kabı

Güvenli kullanım için, kullanımdan önce bu kullanma kılavuzunu dikkatlice okuyunuz ve talimatları takip ediniz.

Lastik Tamir Kiti, geçici bir lastik tamir işlemidir, lastiğin en kısa sürede yetkili bir HYUNDAI servisi tarafından muayene edilmesi önerilir.

### ⚠ DİKKAT

İki veya daha fazla lastik patlamışsa, Lastik Tamir Kiti kullanmayınız, Lastik Tamir Kitinin içinde tek bir sıvı conta vardır ve bu da sadece bir patlak lastik için kullanılmaktadır.

### ⚠ UYARI

- Lastik yanaklarındaki patlakları tamir etmek için Lastik Tamir Kiti kullanmayınız. Bu durum, lastik arızası nedeniyle kazaya sebep olabilir.
- Lastiğinizi en kısa zamanda tamir ediniz. Lastik Tamir Kiti ile şişirilen lastik her an hava basıncını kaybedebilir.

## Giriş

Bir lastiğiniz patlasa bile Lastik Tamir Kitini kullanarak hareket edebilirsiniz.

Sıvı conta maddesi, bir binek otosunda çivi veya benzeri nesnelere lastiğin havasını indiren çoğu lastik patlamalarında delikleri etkili ve rahat bir şekilde kapatır.

Lastiğin tam olarak tamir edildiğinden emin olduktan sonra, lastiği değiştirmek için bir servise veya lastik tamircisine ulaşınca kadar, 80 km/s azami hızla dikkatli bir şekilde (200 km kadar mesafe) gidebilirsiniz.

Özellikle büyük patlakları olan veya yan tarafı hasar görmüş olan bazı lastikler tam olarak tamir edilemeyebilir.

Lastikteki hava basınç kaybı lastiğin performansını ciddi biçimde etkileyebilir.

Bu nedenle, özellikle araç çok yüklüyse veya bir römork kullanılıyorsa, ani direksiyon hareketlerinden veya diğer sürüş manevralarından kaçınmalısınız.

Lastik Tamir Kiti, kalıcı bir lastik tamir metodu olarak tasarlanmamıştır ve sadece bir lastik için kullanılır.

Bu talimatta, patlak lastiği geçici bir şekilde basit ve güvenilir olarak nasıl tamir edeceğiniz adım adım gösterilmektedir.

"Lastik Tamir Kitinin Güvenli Kullanımı Hakkında Notlar" bölümünü okuyunuz.

### Lastik Tamir Kitinin Güvenli Kullanımı Hakkında Notlar

- Aracınızı, Lastik Tamir Kiti ile hareketli trafikten uzakta çalışabileceğiniz şekilde, yolun kenarına park ediniz.
- Düz bir yerde olsanız bile, aracınızın hareket etmeyeceğinden emin olmak için, daima el frenini çekiniz.
- Lastik Tamir Kitini sadece binek otosu lastiklerinin onarımında veya şişirme işleminde kullanınız. Sadece lastiğin dış bölgelerinde bulunan patlak yerler Lastik Tamir Kiti kullanılarak tamir edilebilir.
- Motosikletlerde, bisikletlerde veya diğer başka tip lastiklerde kullanmayınız.
- Lastik ve jant hasarlı ise Lastik Tamir Kiti kullanmayınız.
- Yaklaşık 4 mm'den büyük lastik hasarlarında Lastik Tamir Kiti kullanımı etkili olmayabilir.

Eğer lastik, Lastik Tamir Kiti ile yola uygun duruma getirilemiyorsa, yetkili bir HYUNDAI servisine başvurmanızı öneririz.

- Patlak veya hava basıncı yetersiz bir lastik ile yol alma nedeniyle bir lastik ciddi olarak hasar gördüyse, Lastik Tamir Kitini kullanmayınız.
- Sadece lastiğin dış bölgelerinde bulunan patlak yerler Lastik Tamir Kiti kullanılarak tamir edilebilir.
- Lastiğe saplanmış olan çivi veya vida gibi herhangi bir yabancı nesneyi çıkartmayınız.
- Araç açık havada ise, aracı çalışır durumda bırakınız. Aksi halde, çalışan kompresör araç bataryasını boşaltabilir.
- Lastik Tamir Kitini kullanırken asla gözetimsiz bırakmayınız.
- Kompresörü sürekli olarak 10 dakikadan fazla çalıştırmayınız. Aksi halde aşırı ısınabilir.

- Çevre sıcaklığı -30°C'nin altında ise Lastik Tamir Kiti sistemini kullanmayınız.
- Sıvı contanın cilt ile teması durumunda, bol suyla bu bölgeyi yıkayınız. Tahriş devam ederse, tıbbi destek arayın.
- Sıvı contanın gözlerle teması durumunda gözlerinizi en az 15 dakika yıkayınız. Tahriş devam ederse, tıbbi destek arayın.
- Sıvı contanın yutulması durumunda ağzınızı durulayınız ve bol miktarda su içiniz. Diğer taraftan bilinci yerinde olmayan kişiye asla bir şey vermeyiniz ve derhal tıbbi bir destek arayınız.
- Uzun süreli sıvı contasına maruz kalmak böbrek, vs. gibi vücut dokularına zarar verebilir.

## Lastik Tamir Kitinin Parçaları

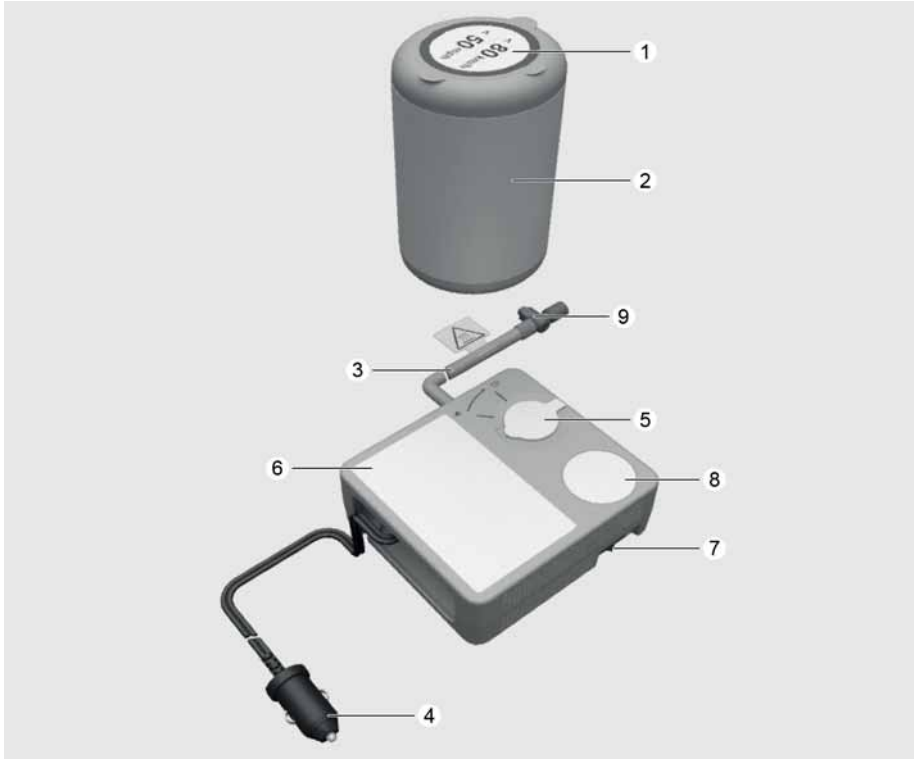

- (1) Hız sınırları etiketi
- (2) Sıvı conta kabı
- (3) Sıvı conta kabından lastiğe doldurmak için hortum
- (4) Doğrudan elektrik çıkışı bağlantısı için soketler ve kablo
- (5) Sıvı conta kabı tutucusu
- (6) Kompresör
- (7) Açma/Kapama düğmesi
- (8) Lastik şişirme basıncını göstermek için basınç sayacı
- (9) Lastik şişirme basıncını azaltma düğmesi

Belirtilen sıraya kesinlikle sadık kalınız. Aksi halele yüksek basınç altındaki sıvı conta kaçabilir.

### UYARI

Süresi sona erdikten sonra lastik sıvı contasını kullanmayınız (sıvı conta kabı üstüne son kullanma tarihi yapıştirilmiştir). Bu durum lastik arızası riskini arttırabilir.

### ⚠ UYARI

Sıvı Conta

- Çocuklardan uzak tutunuz.
- Gözle temasını önleyiniz.
- Yutmayınız.

## Lastik Patladığında Lastik Tamir Kitinin Kullanımı

### ⚠ DİKKAT



Hız sınırlamalarını içeren etiketi (1) sıvı conta kabından (2) çıkartınız ve sürücüye çok hızlı gitmemesini hatırlatmak üzere, aracın içinde mesela direksiyon simidi üzeri gibi bir yere görünür bir şekilde yerleştiriniz.

### ⚠ DİKKAT

Yalnızca basınç ayarı gerekiyorsa, bu bölümdeki "Lastik basıncının ayarlanması" konusuna bakınız.

Lastik Tamir Kitinin Kullanımı öncesi, sızdırmazlık maddesi üzerindeki açıklamayı tam olarak anlamış olunuz.

1. Sıvı conta kabını (2) çalkalayınız.



2. Sıvı conta kabı (2) kapağını ve sıvı conta kabı tutucusu (5) kapağını çıkarınız ve kabı sıvı conta kabı tutucusuna vidalayınız.



3. Dolum hortumundaki kompresör valfinin kilitli olduğundan emin olunuz.

4. Valfin kapağını sökünüz ve dolum hortumunu (3) lastik valfine vidalayınız.



### ⚠ DİKKAT

Sıvı conta dolum hortumunu supaba takınız. Aksi durumda, muhtemelen dolum hortumu tıkanarak, sıvı conta geriye doğru akabilir.

5. Kompresörün kapalı olduğundan emin olunuz ve kompresör güç kablosunu (4) araç prizine takınız.



### ⚠ UYARI

Başka bir aracın Lastik Tamir Kitini elektrik çıkışına takmayınız. Bu, akım kapasitesindeki farklılık nedeniyle yangına sebep olabilir.

6. Motor çalışır durumundayken, kompresörü açın ve uygun basınçla sıvı contayı doldurması için yaklaşık 5-7 dakika çalışmasına izin veriniz (Bölüm 2'deki "Lastikler ve jantlar" konusuna bakınız). Doldurduktan sonraki lastik şişirme basıncı önemli değildir ve daha sonra kontrol edilip düzeltilebilir.

Lastiğin fazla şişirilmemesine dikkat ediniz ve dolum yaparken lastikten uzakta durunuz.

### ⚠ DİKKAT

Lastik basıncı 200 kPa (29psi) değerinin altında ise aracınızı sürmeye devam etmeyiniz. Bu durum, ani lastik arızası nedeniyle kazaya sebep olabilir.

7. Kompresörü kapatınız.
8. Sıvı conta kabı soketinden ve lastik supabından hortumları sökünüz.
- Lastik Tamir Kitini araçtaki yerine yerleştiriniz.

9. Lastikteki sıvı contayı eşit şekilde dağıtmak için hemen yaklaşık 7-10 km (yaklaşık 10 dakika) yol alınız.

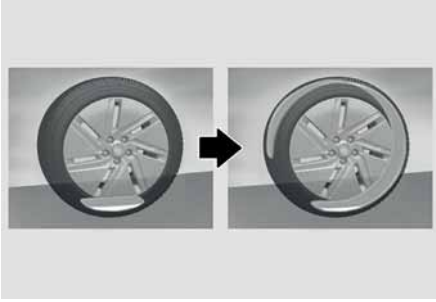

80 km/saatlik hızı aşmayınız. Mümkün ise, 20 km/saat hızın altına düşmeyiniz. Sürüş sırasında, anormal titreşim veya başka bir sorun yaşarsanız, hızı azaltınız ve emniyetli şekilde yolun kenarına gelinceye kadar dikkatle sürünüz.

Yol yardım servisini veya çekici çağırınız.

10. Yaklaşık 7~10 km (veya yaklaşık 10 dakika) yol aldıktan sonra, güvenli bir yerde durunuz.
11. Kompresörün doldurma hortumunu (3) doğrudan lastik supabına bağlayınız.



12. Kompresör güç kablosunu araç prizine takınız.

13. Lastik basıncını önerilen lastik basıncına ayarlayınız.

Motor çalışırken aşağıdaki işlemleri yapınız.

- Şişirme basıncını artırmak için: Kompresör üzerindeki svici açınız. Mevcut basıncı kontrol etmek için, kompresörü kapatınız.
- Şişirme basıncını azaltmak için: Kompresör üzerindeki düğmeye (9) basın.

### NOT

Kompresörün 10 dakikadan fazla çalışmasına izin vermeyiniz. Aksi halde cihaz aşırı ısınarak hasar görebilir.

### i Bilgilendirme

Kompresör çalışırken, basınç göstergesi gerçek okunan değerden daha yüksek gösterebilir. Sağlıklı bir lastik basıncı almak için, kompresörün kapatılması gereklidir.

### ⚠ DİKKAT

- Eğer lastik şişirme basıncı muhafaza edilemezse, aracı bir kez daha sürünüz ve adım 9'a başvurunuz. Sonra 10 'den 13'e kadar adımları tekrarlayınız.
- Yaklaşık 4 mm'den büyük lastik hasarlarında Lastik Tamir Kiti kullanımı etkili olmayabilir.

Eğer lastik, Lastik Tamir Kiti ile yola uygun duruma getirilemiyorsa, yetkili HYUNDAI servisine başvurmanızı öneririz.

### ⚠ UYARI

Lastik uygun basınçta şişirilmelidir (Bölüm 2'deki "Lastikler ve jantlar" konusuna bakınız). Şişirilmemiş ise, sürmeye devam etmeyiniz.

Yol yardım servisini veya çekici çağırınız.

### ⚠ DİKKAT

Lastik Hava Basıncı Sensörü (TPMS sistemi varsa)

Lastiği yeni bir lastik ile değiştirdiğinizde, lastik basınç sensöründeki ve tekerlekteki sıvı conta temizlenmelidir ve lastik basınç sensörleri kontrol edilmelidir. Bu işlemi HYUNDAI yetkili servisinde yaptırmanızı öneririz.

### İ Bilgilendirme

Araçta lastiklerin tamir edilmesi veya değişimi sırasında bijonlar 11-13 kgf·m.lik bir tork ile sıkılmalıdır.

### Lastik basıncının ayarlanması



1. Aracınızı güvenli bir yerde park ediniz.
2. Kompresörün doldurma hortumunu (3) doğrudan lastik supabına bağlayınız.
3. Kompresör güç kablosunu (4) araç prizine takınız.
4. Lastik basıncını önerilen lastik basıncına ayarlayınız.

Motor çalışırken aşağıdaki işlemleri yapınız.

- Şişirme basıncını artırmak için: Kompresör üzerindeki svici açınız. Mevcut basıncı kontrol etmek için, kompresörü kapatınız.
- Şişirme basıncını azaltmak için: Kompresör üzerindeki düğmeye (9) basın.

### NOT

Kompresörün 10 dakikadan fazla çalışmasına izin vermeyiniz. Aksi halde cihaz aşırı ısınarak hasar görebilir.

## i Bilgilendirme

- Kompresör çalışırken, basınç göstergesi gerçek okunan değerden daha yüksek gösterebilir. Sağlıklı lastik basınç okuması yapmak için, kompresörün kapatılması gereklidir.
- Araçta lastiklerin tamir edilmesi veya değişimi sırasında bijonlar 11-13 kg-m'lik bir tork ile sıkılmalıdır.

## ⚠ DİKKAT

Lastiğin patlamadığı durumlarda lastik tamir kitini kullanmayınız. Sadece basınç ayarı yapınız.

## ⚠ UYARI

Lastik uygun basınçta şişirilmelidir (Bölüm 2'deki "Lastikler ve jantlar" konusuna bakınız). Şişirilmemiş ise, sürmeye devam etmeyiniz.

Yol yardım servisini veya çekici çağırınız.

## Aracın çekilmesi

### Çekme hizmeti

Çekici Dorsesinde Çekiş



Tekerlek Kaldırmalı Çekme

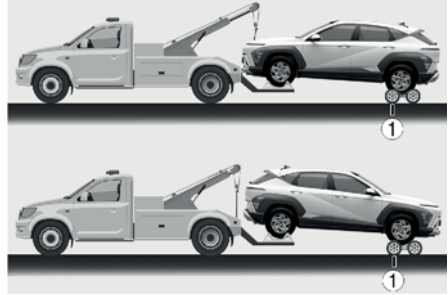

(1) Tekerlek krikö

Eğer çekme işlemi gerekiyorsa, bunun yetkili bir HYUNDAI servisi veya ticari bir kurtarma şirketi tarafından yapılmasını öneririz.

AWD araçlar, tekerlekli bir vinç ve tekerlekli çekme arabaları ya da düz kasa bir ekipmanla tüm tekerlekler yere değmeyecek biçimde çekilmelidir.

İki çeker (2WD) araçlar, ön tekerlekleri yerde (tekerlekli taşıyıcı olmadan) ve arka tekerlekleri kaldırılmış olarak çekilebilir.

Tekerlekli çekici veya düz kasa kullanımı önerilir. Yüklü tekerleklerden biri ya da süspansiyon elemanlarından biri zarar görürse, ya da araç yerde ön tekerleklerinden çekilirse, ön tekerleklerin altında bir çekme arabası kullanınız.

**NOT**

Çekerken hasar görmesini önlemek için:

- Römork bağlantısını veya gövde - şasi parçalarını kullanarak kaldırmayınız.
- Aracı ön tekerlekleri yerde olacak şekilde çekmeyiniz.



- Araçları askı tipi ekipman ile çekmeyiniz. Sadece tekerlekli kriko veya düz kasa ekipmanı kullanınız.



Tekerlekli taşıyıcı olmadan aracınızı çekerken:

1. Motoru durdurmadan önce el frenini serbest bırakınız.
2. Motor Çalıştırma/Durdurma düğmesini OFF konumuna getiriniz.
3. Fren pedalına basarken vitesi N (Boş) konumuna getirin.
4. Motor Çalıştırma/Durdurma düğmesini ACC konumuna getiriniz.

**⚠ UYARI**

Aracınız bir devrilme sensörü ile donatılmış ise, araç çekilir iken, Motor Çalıştırma/Durdurma düğmesini OFF veya ACC pozisyonuna getiriniz. Devrilme sensörü durumu bir devrilme olarak algılasa, yan hava yastığı ve perde hava yastığı açılabilir.

**i Bilgilendirme**

Çekme işleminden önce şanzımanın hasar görmesini önlemek için daima vitesi N (Boş) konumuna getiriniz.

**Çıkarılabilen çekme kancası**

Ön

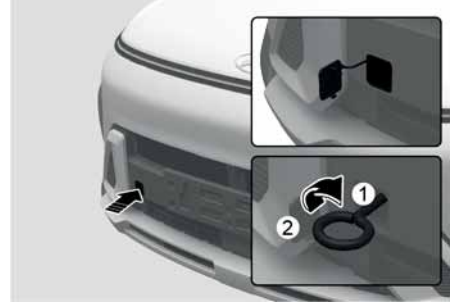

Arka



- (1) Takın
- (2) Sökün

1. Bagaj kapağını açınız ve çeki demirini alet kutusundan çıkartınız.
2. Tampondaki kapağın alt bölümünü bastırarak delik kapağını çıkartınız.
3. Çeki demiri tam oturuncaya kadar saat yönünde çevirerek deliğe monte ediniz.
4. Kullandıktan sonra çeki demirini çıkarınız ve kapağı yerine takınız.

### NOT

Çekme kancasının doğru şekilde sıkılması araçta hasara ve bağlantılı parçaların deforme olmasına sebep olabilir.

### ⚠ DİKKAT

Çekme kancasının düzgün şekilde sıkıldığından emin olun. Aksi takdirde, çekme sırasında çekme kancası araçtan ayrılıp fırlayarak ciddi yaralanmaya veya kazaya neden olabilir.

## Acil Durumda Aracın Çekilmesi

Ön



Arka



Eğer acil bir çekme işlemi gerekiyorsa, bunun yetkili bir HYUNDAI servisi veya ticari bir kurtarma şirketi tarafından yapılmasını öneririz.

Acil bir durumda kurtarma servisi bulunmıyorsa, aracınız, ön (veya arka) tarafta bulunan çıkartılabilir çekme kancasına tespit edilen halat veya zincir ile çekilebilir.

Kablo veya zincir kullanarak acil durumda çekme işlemi, sadece sert zeminli yollarda, kısa bir süre için ve düşük hızda yapılabilir. Tekerlekler, akslar, güç aktarma organları, direksiyon ve frenler iyi bir şekilde çalışır durumda olmalıdır.

### ⚠ UYARI

Bir halat veya zincirle aracı çekerken çok dikkatli olun. Çekilen araç içinde direksiyon ve frenleri kullanacak bir sürücü bulunmalıdır. Sürücü dışındaki yolcular araçta olmamalıdır.

Daima aşağıdaki acil durum çekme önlemlerini takip ediniz:

- Direksiyonun kilitlenmemesi için Motor Çalıştırma/Durdurma düğmesini ACC konumuna getiriniz.
- Vitesi N (Boş) konuma alınız.
- El frenini indiriniz.
- Fren performansınız azalmış olacağı için fren pedalına normalden daha kuvvetli basınız.
- Elektrik destekli direksiyon sistemi çalışmayacağı için direksiyonu daha büyük bir kuvvetle çevirmeniz gerekecektir.
- Aracınızı çekmek için, aracınızdan daha ağır bir araç kullanınız.
- Her iki aracın sürücüsü de birbirleriyle sık sık haberleşmelidir.
- Acil çekme işleminden önce, çıkartılabilir kancanın çatlak veya hasarlı olup olmadığını kontrol ediniz.
- Çekme halatı veya zincirini sağlam şekilde kancaya bağlayınız.

- Kabloları, zincirleri veya çıkarılabilir kancayı ani bir kuvvetle çekmeyiniz. Devamlı ve dengeli kuvvet uygulayınız.
- Uzunluğu 5 m'den kısa olan bir çekme halatı veya zinciri kullanınız. Çekme halatı veya zincirin ortasına daha iyi görünmesi için beyaz veya kırmızı bir bez (yaklaşık 30 cm uzunluğunda) takınız.

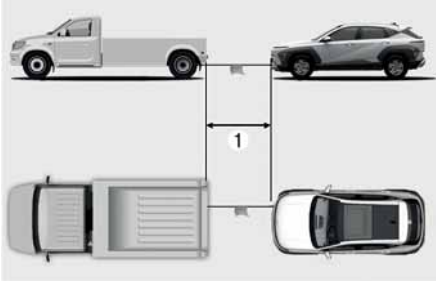

(1) 5m

- Çekme sırasında, çekme halatı veya çekme zinciri gergin ve sıkı olacak şekilde dikkatlice sürünüz.
- Aracı çekmeden önce, aracınızın altında Çift Kavramalı şanzıman yağı kaçakları olup olmadığını kontrol ediniz. Eğer şanzıman yağı kaçağı varsa, mutlaka düz dorseli çekici veya iki tekerlekli çekici kullanılmalıdır.

### NOT

Aracı hareket ettirmek veya çalıştırmak için çekme sırasında halattaki veya zincirdeki gerilimi sabit tutabilmek için kademeli şekilde ve yavaşça aracı yavaşlatınız veya hızlandırınız. Aksi takdirde çekme kancaları ve araç hasar görebilir.

### NOT

Çekme sırasında aracınıza ve araç parçalarına hasarı önlemek için:

- Çekme kancaları kullandığınızda, daima dümdüz ileri doğru çekiniz. Yandan veya dik açıyla çekmeyiniz.
- Çekme kancalarını aracı çamurdan, kumdan veya aracın kendi gücüyle kurtulamadığı başka bir durumdan kurtarmak için kullanmayınız.
- Şanzımana (varsa) ciddi hasarlar vermemek için, çekme hızınız 15 km/sa. ile sınırlı olmalı ve çekilecek mesafe 1,5 km'yi aşmamalıdır.
- Araç saatte 25 km'lik hızla veya 20 km'den az bir mesafe içinde çekilmelidir. (varsa düz şanzımanlı araç için)

### Acil durum malzemeleri

+Varsa

Aracınız, acil durumlarda yardımcı olmak üzere acil durum malzemelerine sahiptir.

#### Yangın söndürücü

Küçük bir yangın çıkarsa ve yangın söndürücüyü kullanmayı biliyorsanız, aşağıdaki maddeleri dikkatlice uygulayınız.

1. Yangın söndürücü üzerinde bulunan ve kolun kaza ile basılmasını engelleyen emniyet pimini çekiniz.
2. Söndürücünün püskürtücüsünü yangının tabanına doğru yöneltiniz.
3. Yangından yaklaşık olarak 2,5 m uzakta durun ve söndürücüyü püskürtmek için kolu sıkınız. Kolu bırakırsanız, püskürme durur.
4. Söndürücünün püskürtücüsünü yangının tabanında ileri geri hareket ettiriniz. Ateş sönmüş gibi görüldükten sonra tekrar yanabilir, dikkatlice takip ediniz.

#### İlk yardım çantası

İlk yardım için kullanılmak üzere, makas, bandaj ve yapışkan bant, vs. temin edilmiştir.

#### Üçgen reflektör

Problemlerden dolayı aracınızı yol kenarında park ettiğiniz zaman, acil durumlarda yoldaki diğer araçları uyarmak için üçgen reflektörü yerleştiriniz.

### Lastik basınç göstergesi

+Varsa

Lastikler günlük kullanımda zamanla basınç kaybedebilirler. Bu durum genellikle hava kaçağı olan bir lastiğin işareti değildir, sadece normal kayıptır. Lastik basınçlarını daima lastikler soğuk durumda (Soğuk lastik; 3 saat yerinde duran veya bu 3 saatlik süre içinde 1,6 km'den az yol kat etmiş olan lastiktir) kontrol ediniz. Zira lastik basıncı sıcaklık ile birlikte artmaktadır.

Lastik basıncını kontrol etmek için aşağıdaki işlemleri yapınız:

1. Lastiğin jantında bulunan supap kapağını sökünüz.
2. Ölçü aletini lastik supabına bastırınız. Başladığınız zaman bir miktar hava sızar ve eğer göstergeye sıkıca bastırmazsanız daha fazla hava sızar.
3. Kaçak yaratmayacak kadar bastırmanız durumunda gösterge çalışacaktır.
4. Lastik basıncının düşük veya yüksek olup olmadığını görmek için, gösterge-deki lastik basıncını okuyunuz.
5. Lastik basıncını öngörülen basıncına göre ayarlayınız. 2. Bölümdeki "Lastikler ve jantlar" konusuna bakınız.
6. Lastik supap kapağını tekrar takınız.

## Acil Durum Çağrı Sistemi (Avrupa için)

Varsa

Araç, müdahale ekiplerine acil arama yapmak için Acil Durum Çağrı Sistemine bağlı bir cihazla\* donatılmıştır. Acil Durum Çağrı Sistemi, Avrupa yollarında trafik kazaları veya diğer\*\* kazalar meydana geldiğinde kullanılan otomatik bir acil çağrı hizmetidir. (sadece bu sistem için düzenlemeye sahip ülkelerde)

Sistem, Avrupa karayollarında bir kaza durumunda hizmet gönderen tek kuruluşun bir görevlisiyle temasa geçilmesini sağlar. (sadece bu sistem için düzenlemeye sahip ülkelerde)

Kullanım şartları Kullanıcı Kılavuzunun yanı sıra Garanti ve Servis Kılavuzunda belirtilmiş olan Acil Durum Çağrı Sistemi, aracın konumu, araç tipi, VIN (aracın şasi numarası) gibi bilgiler de dahil olmak üzere verileri Kamu Güvenliği Yanıtlama Noktasına (PSAP) iletir.

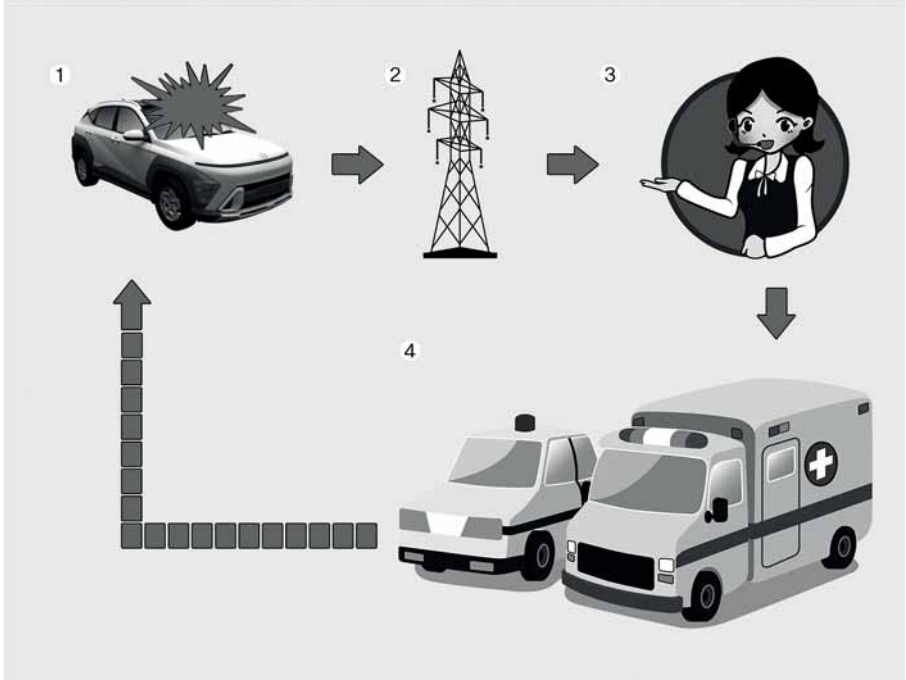

1. Yol kazası
2. Kablosuz ağ
3. Kamu Güvenliği Yanıtlama Noktası (PSAP)
4. Kurtarma

### **i** Bilgilendirme

Kullanıcı Kılavuzunda belirtilen ve aracın içine monte edilmiş olan Acil Durum Çağrı cihazı, Acil Durum Çağrı Sistemi ile bağlantıyı sağlayan ekipmandır.

“Diğer kazalar”, Avrupa yollarında (yalnızca bu sistem için düzenlemeleri olan ülkelerde) meydana gelen ve insanların yaralanmalarına neden olan ve/veya yardım sağlanmasını gerektiren kazaları ifade eder. Herhangi bir kazanın kaydedilmesi durumunda aracın durdurulması için, SOS düğmesine basılması gereklidir (düğmenin yeri Kullanım kılavuzunda “Acil Durum Çağrı (Avrupa için)” bölümünde bulunan resimde belirtilmektedir). Bir çağrı yaparken sistem, aracı Kamu Güvenliği Yanıtlama Noktası'nın (PSAP) bir görevlisine bağladıktan sonra acil durum çağrısının nedenini açıklamak için, görüşmenin yapıldığı araç hakkında bilgi toplar.

---

Acil Durum Çağrı Sisteminde depolanan veriler, sürücüye ve yolculara kurtarma işlemlerinde yardımcı olmak üzere kurtarma merkezine ulaştırılır, kurtarma işlemi tamamlandıktan sonra veriler silinir.

### Araç içi Acil Çağrı Sisteminin tanımı (Avrupa için)

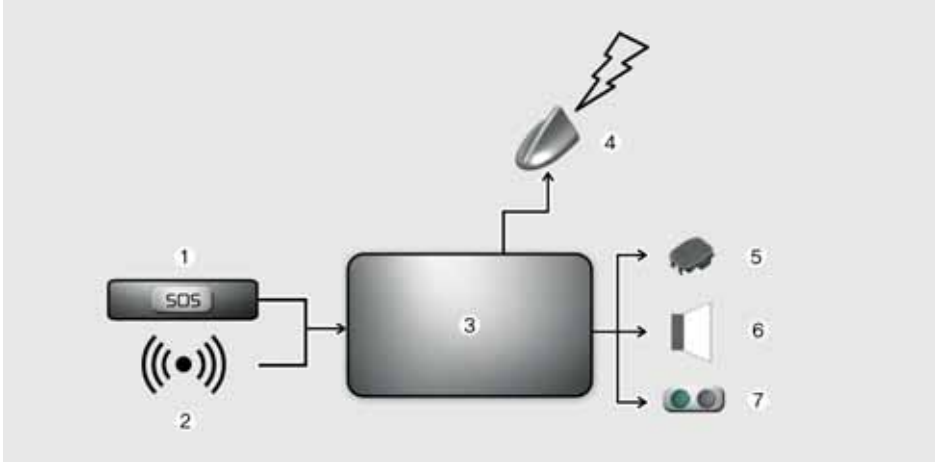

112 tabanlı araç içi Acil Çağrı Sistemine genel bakış, çalıştırılması ve fonksiyonları için: bu bölüme bakınız. 112 tabanlı e-Çağrı hizmeti kamu yararına yönelik bir hizmet olup erişim ücretsizdir.

112 tabanlı araç içi e-Çağrı Sistemi varsayılan olarak etkinleştirilmiş haldedir. Ciddi bir kaza durumunda araç içi sensörler vasıtasıyla otomatik olarak devreye girer.

Ayrıca, araçta çalışmayan bir TPS sistemi varsa, ciddi bir kaza durumunda da otomatik olarak tetiklenecektir.

112 tabanlı araç içi e-Çağrı Sistemi, gerektiğinde manüel olarak da tetiklenebilir. Sistemi manüel olarak devreye alma talimatları için: bu bölüme bakınız.

112 tabanlı araç içi e-Çağrı içi sistemini devre dışı bırakacak kritik bir sistem arızası durumunda, araçtaki kişilere aşağıdaki ikaz verilecektir: bu bölüme bakınız.

## Veri işleme hakkında bilgi (Avrupa için)

Kişisel verilerin 112 tabanlı araç içi e-Çağrı araç içi sistemi vasıtasıyla işlenmesi, Avrupa Parlamentosu ve Konseyinin 95/46/EC (1) ve 2002/58/EC (2) Direktiflerinde belirtilen kişisel verilerin korunmasına ilişkin kurallara uygun olacak ve özellikle 95/46/EC (3) Direktifinin 7 (d) Maddesi uyarınca bireylerin hayati çıkarlarının korunması zorunluluğuna dayanacaktır.

Bu tür verilerin işlenmesi, kesinlikle acil e-Çağrının Avrupa'nın tek acil durum numarası 112'nin kullanım amaçları ile sınırlıdır.

### **Veri türleri ve bunların alıcıları**

112 tabanlı araç içi e-Çağrı Sistemi sadece aşağıdaki verileri toplayabilir ve işleyebilir:

- Araç Şasi Numarası
- Araç tipi (binek aracı ya da hafif ticari araç)
- Aracın yakıt deposu tipi (benzin/dizel/CNG/LPG/elektrik/hidrojen)
- Aracın son geçtiği yerler ve seyahatin yönü
- Sistemin otomatik olarak devreye alınması ile ilgili günlük dosyası ve zaman damgası
- Diğer ek bilgiler (eğer varsa): Uygulanmaz

112 tabanlı araç içi e-Çağrı Sistemi tarafından işlenen verilerin alıcıları, Avrupa'nın tek acil durum numarası 112'ye gelen ilk e-Çağrılarını almak ve işlemek üzere buldukları ülkenin ilgili kamu otoriteleri tarafından belirlenen ilgili kamu güvenliği yanıtı noktalardır. Ek bilgiler (varsa) Uygulanmaz

1. Kişisel verilerin işlenmesi ve bu verilerin serbest dolaşımı konusunda kişilerin korunmasına ilişkin Avrupa Parlamentosu ve Konseyinin 24 Ekim 1995 tarihli 95/46/EC Direktifi (Resmi Gazete (OJ) L 281, 23.11.1995, sayfa 31).
2. Elektronik iletişim sektöründe kişisel verilerin işlenmesi ve gizliliğin korunmasına ilişkin Avrupa Parlamentosunun ve Konseyinin 12 Temmuz 2002 tarihli 2002/58/EC Direktifi (Gizlilik ve elektronik iletişim Direktifi) (Resmi Gazete (OJ) L 201, 31.7.2002, sayfa 37).
3. Kişisel verilerin işlenmesi ve bu verilerin serbest dolaşımı konusunda gerçek kişilerin korunmasına ilişkin 95/46/EC Direktifi, Avrupa Parlamentosu ve Konseyinin 27 Nisan 2016 tarihli (EU) 2016/679 Yönetmeliği (Genel Veri Koruma Yönetmeliği) ile yürürlükten kaldırılmıştır. (Resmi Gazete (OJ) L 119, 4.5.2016, sayfa 1). Yönetmelik 25 Mayıs 2018 tarihi itibarıyla yürürlüğe girmiştir.

### **Veri işleme için düzenlemeler**

112 tabanlı araç içi e-Çağrı Sistemi, sistem belleğindeki verilerin bir e-Çağrı tetiklenmeden önce sistemin dışında bulunmasını sağlayacak şekilde tasarlanmıştır. Ek açıklamalar (varsa): Uygulanmaz

112 tabanlı araç içi e-Çağrı Sistemi, izlenmeyecek ve normal çalışma durumunda sürekli izlemeye tabi olmayacak şekilde tasarlanmıştır. Ek açıklamalar (varsa): Uygulanmaz

112 tabanlı araç içi e-Çağrı Sistemi, sistem iç belleğindeki verilerin otomatik olarak ve sürekli kaldırılmasını sağlayacak şekilde tasarlanmıştır.

Sistemin normal işleyişi için gerekli olan aracın son üç güncel konumunun her zaman maksimumda tutulabilmesi için, sistemin dahili hafızasında araç konum verilerinin sürekli olarak üzerine yazılır.

112 tabanlı araç içi e-Çağrı sistemdeki aktivite verileri günlüğü, acil durum e-Çağrısını işleme amacına ulaşabilmesi için gerekenden daha uzun süre ve herhangi bir durumda acil e-Çağrının başlatıldığı andan itibaren 13 saatten daha uzun süre tutulmaz. Ek açıklamalar (varsa): Uygulanmaz

### **Veri konusu kişinin haklarını kullanma yöntemleri**

Veri konusu kişi (aracın sahibi) verilere erişme ve işlenmesi 95/46 /EC Direktifi hükümlerine uymayan, kendisiyle ilgili verilerin düzeltilmesini, silinmesini veya engellenmesini usulünce talep etme hakkına sahiptir. Verilerin açıklandığı üçüncü şahıslara, imkansız olmadıkça veya orantısız bir çaba gösterilmedikçe, bu Yönergeye uygun olarak yapılan düzeltme, silme veya engelleme hakkında bilgi verilmelidir.

Veri konusu kişi, kişisel verilerinin işlenmesi sonucu haklarının ihlal edildiğini düşünürse, yetkili veri koruma makamına şikayette bulunma hakkına sahiptir.

Erişim isteklerini işlemekten sorumlu olan servisle iletişime geçin (eğer varsa): Uygulanmaz

## **Acil Durum Çağrı Sistemi (Avrupa için)**

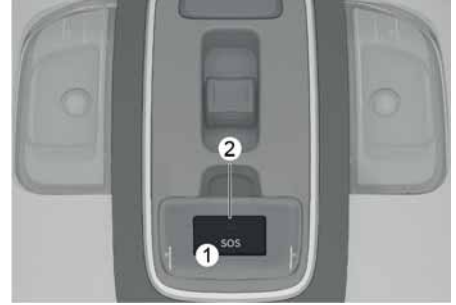

Yolcu mahallinde kurulu bulunan Acil Durum Çağrı Sistemi elemanları:

- (1) SOS Tuşu
- (2) LED

SOS düğmesi: Sürücü / yolcu, düğmeye basarak hizmet gönderen tek kuruluşu acilen arayabilir.

LED Çalıştırma/Durdurma düğmesi ON konumunda iken LED'ler 3 saniye yanar. Akabinde bunlar sistemin normal çalışması sırasında kapanırlar.

Sistemde bazı sorunların olması durumunda gösterge panelinde SOS gösterge lambası yanar.

### Otomatik kaza raporlama (Avrupa için)



- (1) Bir trafik kazası durumunda sistemin çalıştırılması
- (2) Kamu Güvenliği Yanıtlama Noktası (PSAP) ile bağlantı
- (3) Acil durum servisleri

Acil Durum Çağrı cihazı, araç kazası durumunda uygun kurtarma işlemleri için otomatik olarak Kamu Güvenliği Yanıtlama Noktasına (PSAP) acil arama yapar.

Acil Durum Çağrı Sistemi, bir trafik kazası tespit edildiğinde kaza verilerini uygun acil hizmetler ve destek için otomatik olarak Kamu Güvenliği Yanıtlama Noktasına (PSAP) iletir.

Bu durumda acil durum çağrısı, SOS düğmesine basılarak sonlandırılmaz ve Acil Durum Çağrı Sistemi, çağrıyı alan acil durum görevlisi acil durum çağrısının bağlantısını kesene kadar bağlı kalır.

Küçük trafik kazalarında, Acil Durum Çağrı Sistemi acil arama yapamaz. Bununla birlikte, SOS düğmesine basılıp manüel olarak acil durum çağrısı yapılabilir.

#### **⚠ DİKKAT**

Mobil iletişim, GPS ve Galileo sinyallerinin olmadığı durumlarda sistemin çalışması mümkün değildir.

## Manuel kaza raporlama (Avrupa için)

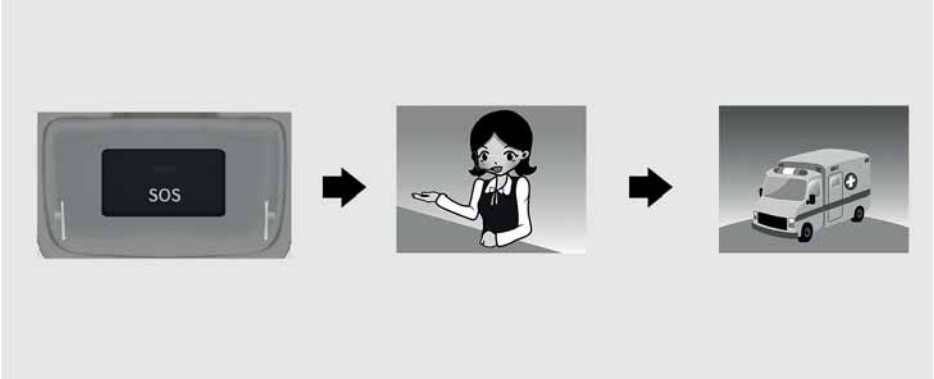

Sürücü veya yolcu, gerekli acil durum servislerini aramak için SOS düğmesine basmak suretiyle manuel olarak Acil Durum Cevaplama Noktasına (PSAP) acil durum araması yapabilir.

Acil durum servislerine Acil Durum Çağrı Sistemi üzerinden yapılan bir çağrı, sadece bağlantı kurulmadan önce SOS düğmesine tekrar basılarak iptal edilebilir.

Acil durum çağrısının manuel modda etkinleştirilmesinden sonra Acil Durum Çağrı Sistemi, SAO düğmesine basılmak suretiyle trafik kazası verilerini ya da diğer kazanın verilerini (uygun acil hizmetler ve destek için) otomatik olarak Kamu Güvenliği Yanıtlama Noktasına (PSAP) iletir.

Sürücü veya yolcu SOS düğmesine yanlışlıkla basarsa, düğmeye tekrar basılarak işlem iptal edilebilir. (Rusya için)

3 saniye içinde düğmeye tekrar basılarak iptal edilebilir. Sonrasında iptal edilemez. (Rusya hariç)

Trafik kazası veya başka bir kazası durumunda acil durum çağrısının manuel modda etkinleştirilebilmesi için şunlar gereklidir:

1. Kendiniz ve karayolundaki diğer kişilerin güvenliğini sağlamak üzere aracı trafik kurallarına uygun bir şekilde durdurun;
2. SOS düğmesine basın, düğme basılı iken kablosuz telefon iletişim ağlarında cihazın SOS kaydı yapılır, cihazın teknik şartlarına uygun olarak araç ve bulunduğu yer ile ilgili minimum veri seti toplanır. Bundan sonra, acil durum çağrısının nedenlerini (şartlarını) netleştirmek için Acil Durum Çağrı Sistemi görevlisi ile bağlantı kurulur.
3. Acil durum çağrısının nedenleri netleştirildikten sonra Kamu Güvenliği Yanıtlama Noktası (PSAP) görevlisi acil durum servislerini harekete geçirir ve acil durum çağrısını tamamlar.

Acil durum çağrısı yukarıda belirtilen prosedüre uygun olarak yapılmazsa acil durum çağrısının doğru olmadığı kabul edilecektir.

### UYARI

Acil Durum Çağrı Sistemine bataryadan acil durum güç beslemesi

- Avrupa dahili e-Çağrı Sisteminin pili, acil durumlarda çarpışma nedeniyle aracın ana güç kaynağının kesilmesi durumunda 1 saat boyunca güç sağlar.
- Acil Durum Çağrı Sisteminin bataryası her 3 yılda bir değiştirilmelidir. Daha fazla bilgi için, 9. Bölümdeki "Scheduled maintenance services" konusuna bakınız.

Kırmızı yanan LED (sistem arızası)

Sürüş esnasında kırmızı LED yanarsa, bu Acil Durum Çağrı Sisteminde bir arıza olduğunu gösterir. Acil Durum Çağrı Sistemini HYUNDAI yetkili servisinde derhal kontrol ettirmenizi öneririz.

Aksi takdirde, aracınızda bulunan Acil Durum Çağrı Sistemi cihazının düzgün çalışması garanti edilmez. Yukarıda belirtilen şartların dikkate alınmaması neticesinde ortaya çıkacak sonuçlardan aracın sahibi sorumludur.

Keyfi Kaldırma veya Değişiklik Yapma

Acil Durum Çağrı Sistemi yardım talebi için acil durum servislerine çağrı yapar. Bu nedenle, Acil Durum Çağrı Sistemi ayarlarında yapılacak herhangi bir keyfi kaldırma veya değişiklik, sürüş güvenliğinizi etkileyebilir. Bu durumda ayrıca Kamu Güvenliği Yanıtlama Noktasına (PSAP) hatalı acil durum çağrıları yapılabilir. Bu nedenle, aracınızdaki Acil Durum Çağrı Sisteminin donanım ayarlarında kendiniz ya da üçüncü şahıslar tarafından herhangi bir değişiklik yapılmamasını rica ediyoruz.

---

## BAE Acil Durum Çağrı Sistemi (BAE için)

**Varsa**

Araç, müdahale ekiplerine acil arama yapmak için Acil Durum Çağrı Sistemine bağlı bir cihazla\* donatılmıştır. BAE Acil Durum Çağrı Sistemi, yollarda meydana gelen trafik kazaları veya diğer\*\* kazalar meydana geldiğinde kullanılan otomatik bir acil çağrı hizmetidir. (sadece bu sistem için düzenlemeye sahip ülkelerde)

Sistem, karayollarında bir kaza durumunda hizmet gönderen tek kuruluşun bir görevlisiyle temasa geçilmesini sağlar. (sadece bu sistem için düzenlemeye sahip ülkelerde)

Kullanım şartları Kullanıcı Kılavuzunun yanı sıra Garanti ve Servis Kılavuzunda belirtilmiş olan Acil Durum Çağrı Sistemi, aracın konumu, araç tipi, VIN (aracın şasi numarası) gibi bilgiler de dahil olmak üzere) verileri Kamu Güvenliği Yanıtlama Noktasına (PSAP) iletir.

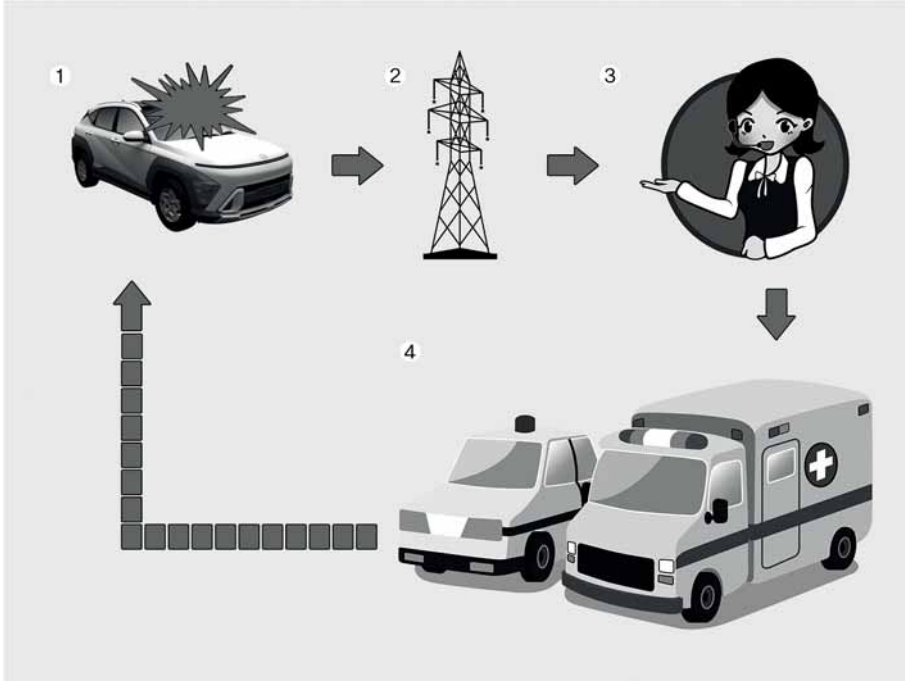

1. Yol kazası
2. Kablesuz ağ
3. Kamu Güvenliği Yanıtlama Noktası (PSAP)
4. Kurtarma

### **i** Bilgilendirme

Kullanıcı Kılavuzunda belirtilen ve aracın içine monte edilmiş olan BAE Acil Durum Çağrı cihazı, BAE Acil Durum Çağrı Sistemi ile bağlantıyı sağlayan ekipmandır.

“Diğer kazalar”, BAE'nin yollarında (yalnızca bu sistem için düzenlemeleri olan ülkelerde) meydana gelen ve insanların yaralanmalarına neden olan ve/veya yardım sağlanmasını gerektiren kazaları ifade eder. Herhangi bir kazanın kaydedilmesi durumunda aracın durdurulması için, SOS düğmesine basılması gereklidir (düğmenin yeri Kullanım kılavuzunda “BAE Acil Durum Çağrı (VARSA)” bölümünde bulunan resimde belirtilmektedir). Bir çağrı yaparken sistem, aracı Kamu Güvenliği Yanıtlama Noktası'nın (PSAP) bir görevlisine bağladıktan sonra acil durum çağrısının nedenini açıklamak için, görüşmenin yapıldığı araç hakkında bilgi toplar.

---

BAE Acil Durum Çağrı Sisteminde depolanan veriler, sürücüye ve yolculara kurtarma işlemlerinde yardımcı olmak üzere kurtarma merkezine ulaştırılır, kurtarma işlemi tamamlandıktan sonra veriler silinir.

### Araç İçi Acil Çağrı Sisteminin Tanımı (BAE İçin)

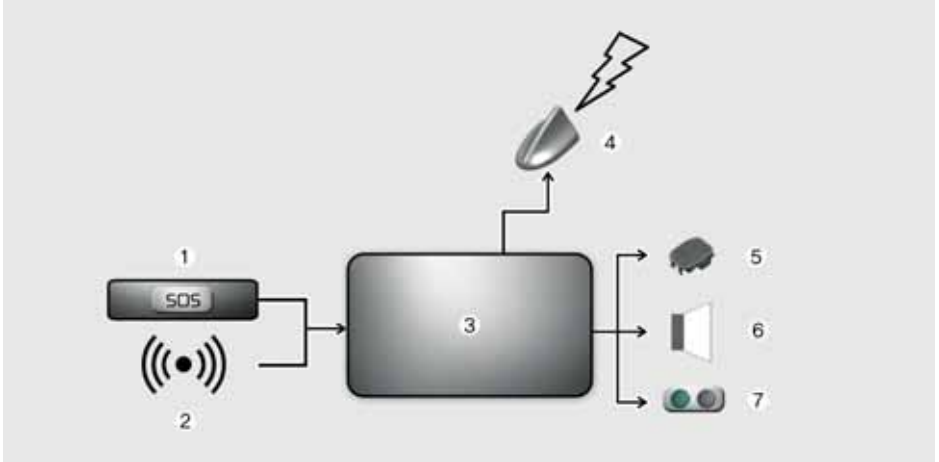

999 tabanlı araç içi Acil Çağrı Sistemine genel bakış, çalıştırılması ve fonksiyonları için: bu bölüme bakınız. 999 tabanlı Acil Çağrı hizmeti kamu yararına yönelik bir hizmet olup erişim ücretsizdir.

999 tabanlı araç içi Acil Çağrı Sistemi varsayılan olarak etkinleştirilmiş haldedir. Ciddi bir kaza durumunda araç içi sensörler vasıtasıyla otomatik olarak devreye girer.

Ayrıca, araçta çalışmayan bir TPS sistemi varsa, ciddi bir kaza durumunda da otomatik olarak tetiklenecektir.

999 tabanlı araç içi Acil Çağrı Sistemi, gerektiğinde manüel olarak da tetiklenebilir. Sistemi manüel olarak devreye alma talimatları için: bu bölüme bakınız.

999 tabanlı araç içi e-Çağrı içi sistemini devre dışı bırakacak kritik bir sistem arızası durumunda, araçtaki kişilere aşağıdaki ikaz verilecektir: bu bölüme bakınız.

## Veri işleme hakkında bilgi (BAE için)

Kişisel verilerin 999 tabanlı araç içi e-Çağrı araç içi sistemi vasıtasıyla işlenmesi, Avrupa Parlamentosu ve Konseyinin 95/46/EC (1) ve 2002/58/EC (2) Direktiflerinde belirtilen kişisel verilerin korunmasına ilişkin kurallara uygun olacak ve özellikle 95/46/EC (3) Direktifinin 7 (d) Maddesi uyarınca bireylerin hayati çıkarlarının korunması zorunluluğuna dayanacaktır.

Bu tür verilerin işlenmesi, kurallara bağlı bir şekilde acil durum numarası 999'ün kullanım amaçları ile sınırlıdır.

### **Veri türleri ve bunların alıcıları**

999 tabanlı araç içi e-Çağrı Sistemi sadece aşağıdaki verileri toplayabilir ve işleyebilir:

- Araç Şasi Numarası
- Araç tipi (binek aracı ya da hafif ticari araç)
- Aracın yakıt deposu tipi (benzin/dizel/ CNG/LPG/elektrik/hidrojen)
- Aracın son geçtiği yerler ve seyahatin yönü
- Sistemin otomatik olarak devreye alınması ile ilgili günlük dosyası ve zaman damgası
- Diğer ek bilgiler (eğer varsa): Uygulanmaz

999 tabanlı araç içi Acil Çağrı Sistemi tarafından işlenen verilerin alıcıları, yegane acil durum numarası 999'e gelen ilk Acil Çağrılarını almak ve işlemek üzere buldukları ülkenin ilgili kamu otoriteleri tarafından belirlenen ilgili kamu güvenliği yanıtlayıcı noktalarıdır. Ek bilgiler (varsa) Uygulanmaz

1. Kişisel verilerin işlenmesi ve bu verilerin serbest dolaşımı konusunda kişilerin korunmasına ilişkin Avrupa Parlamentosu ve Konseyinin 24 Ekim 1995 tarihli 95/46/EC Direktifi (Resmi Gazete (OJ) L 281, 23.11.1995, sayfa 31).
2. Elektronik iletişim sektöründe kişisel verilerin işlenmesi ve gizliliğin korunmasına ilişkin Avrupa Parlamentosunun ve Konseyinin 12 Temmuz 2002 tarihli 2002/58/EC Direktifi (Gizlilik ve elektronik iletişim Direktifi) (Resmi Gazete (OJ) L 201, 31.7.2002, sayfa 37).
3. Kişisel verilerin işlenmesi ve bu verilerin serbest dolaşımı konusunda gerçek kişilerin korunmasına ilişkin 95/46/EC Direktifi, Avrupa Parlamentosu ve Konseyinin 27 Nisan 2016 tarihli (EU) 2016/679 Yönetmeliği (Genel Veri Koruma Yönetmeliği) ile yürürlükten kaldırılmıştır. (Resmi Gazete (OJ) L 119, 4.5.2016, sayfa 1). Yönetmelik 25 Mayıs 2018 tarihi itibarıyla yürürlüğe girmiştir.

### **Veri işleme için düzenlemeler**

999 tabanlı araç içi Acil Çağrı Sistemi, sistem belleğindeki verilerin bir e-Çağrı tetiklenmeden önce sistemin dışında bulunmamasını sağlayacak şekilde tasarlanmıştır. Ek açıklamalar (varsa): Uygulanmaz

999 tabanlı araç içi Acil Çağrı Sistemi, izlenemeyecek ve normal çalışma durumunda sürekli izlemeye tabi olmayacak şekilde tasarlanmıştır. Ek açıklamalar (varsa): Uygulanmaz

999 tabanlı araç içi Acil Çağrı Sistemi, sistem iç belleğindeki verilerin otomatik olarak ve sürekli kaldırılmasını sağlayacak şekilde tasarlanmıştır.

Sistemin normal işleyişi için gerekli olan aracın son üç güncel konumunun her zaman maksimumda tutulabilmesi için, sistemin dahili hafızasında araç konum verilerinin sürekli olarak üzerine yazılır.

999 tabanlı araç içi e-Çağrı sistemdeki aktivite verileri günlüğü, acil durum e-Çağrısını işleme amacına ulaşabilmesi için gerekenden daha uzun süre ve herhangi bir durumda acil e-Çağrının başlatıldığı andan itibaren 13 saatten daha uzun süre tutulmaz. Ek açıklamalar (varsa): Uygulanmaz

### **Veri konusu kişinin haklarını kullanma yöntemleri**

Veri konusu kişi (aracın sahibi) verilere erişme ve işlenmesi 95/46 /EC Direktifi hükümlerine uymayan, kendisiyle ilgili verilerin düzeltilmesini, silinmesini veya engellenmesini usulünce talep etme hakkına sahiptir. Verilerin açıklandığı üçüncü şahıslara, imkansız olmadıkça veya orantısız bir çaba gösterilmedikçe, bu Yönergeye uygun olarak yapılan düzeltme, silme veya engelleme hakkında bilgi verilmelidir.

Veri konusu kişi, kişisel verilerinin işlenmesi sonucu haklarının ihlal edildiğini düşünürse, yetkili veri koruma makamına şikayette bulunma hakkına sahiptir.

Erişim isteklerini işlemekten sorumlu olan servisle iletişime geçin (eğer varsa): Uygulanmaz

## **BAE Acil Durum Çağrı Sistemi (BAE için)**

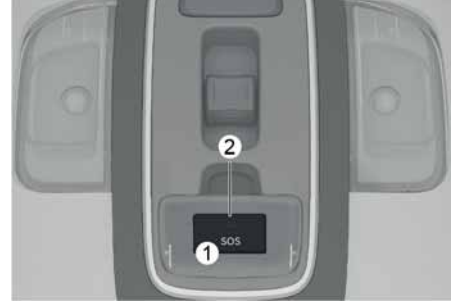

Yolcu mahallinde kurulu bulunan BAE Acil Durum Çağrı Sistemi elemanları:

- (1) SOS Tuşu
- (2) LED

SOS düğmesi: Sürücü / yolcu, düğmeye basarak hizmet gönderen tek kuruluşu acilen arayabilir.

LED Çalıştırma/Durdurma düğmesi ON konumunda iken LED'ler 3 saniye yanar. Akabinde bunlar sistemin normal çalışması sırasında kapanırlar.

Sistemde bazı sorunların olması durumunda gösterge panelinde SOS gösterge lambası yanar.

### Otomatik kaza raporlama (BAE için)

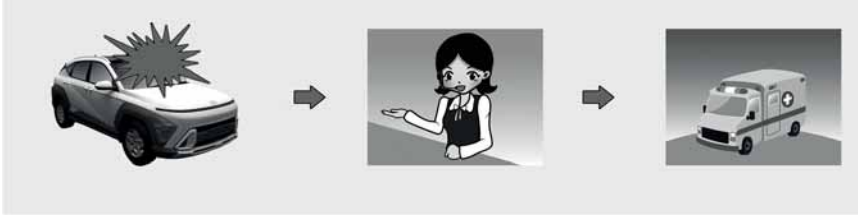

- (1) Bir trafik kazası durumunda sistemin çalıştırılması
- (2) Kamu Güvenliđi Yanıtlama Noktası (PSAP) ile bağlantı
- (3) Acil durum servisleri

Acil Durum Çađrı cihazı, araç kazası durumunda uygun kurtarma işlemleri için otomatik olarak Kamu Güvenliđi Yanıtlama Noktasına (PSAP) acil arama yapar.

Acil Durum Çađrı Sistemi, bir trafik kazası tespit edildiđinde kaza verilerini uygun acil hizmetler ve destek için otomatik olarak Kamu Güvenliđi Yanıtlama Noktasına (PSAP) iletir.

Bu durumda acil durum çağrısı, SOS düğmesine basılarak sonlandırılmaz ve Acil Durum Çađrı Sistemi, çağrıyı alan acil durum görevlisi acil durum çağrısının bağlantısını kesene kadar bađlı kalır.

Küçük trafik kazalarında, BAE Acil Durum Çađrı Sistemi acil arama yapamaz. Bununla birlikte, SOS düğmesine basılıp manüel olarak acil durum çağrısı yapılabilir.

#### DİKKAT

Mobil iletişim, GPS ve Galileo sinyallerinin olmadığı durumlarda sistemin çalışması mümkün değildir.

## Manüel kaza raporlama

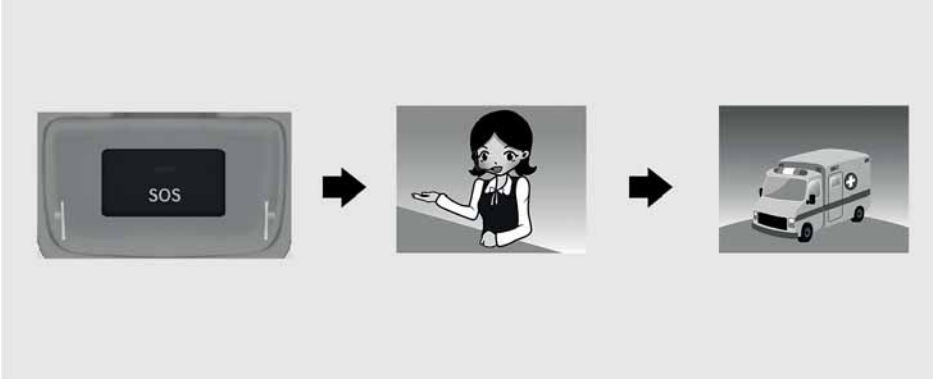

Sürücü veya yolcu, gerekli acil durum servislerini aramak için SOS düğmesine basmak suretiyle manüel olarak Acil Durum Cevaplama Noktasına (PSAP) acil durum araması yapabilir.

Acil durum servislerine BAE Acil Durum Çağrı Sistemi üzerinden yapılan bir çağrı, sadece bağlantı kurulmadan önce SOS düğmesine tekrar basılarak iptal edilebilir.

Acil durum çağrısının manuel modda etkinleştirilmesinden sonra BAE Acil Durum Çağrı Sistemi, SOS düğmesine basılmak suretiyle trafik kazası verilerini ya da diğer kazanın verilerini (uygun acil hizmetler ve destek için) otomatik olarak Kamu Güvenliği Yanıtlama Noktasına (PSAP) iletir.

Sürücü veya yolcu SOS düğmesine yanlışlıkla basarsa, düğmeye tekrar basılarak işlem iptal edilebilir. (Rusya için)

3 saniye içinde düğmeye tekrar basılarak iptal edilebilir. Sonrasında iptal edilemez. (Rusya hariç)

Trafik kazası veya başka bir kazası durumunda acil durum çağrısının manüel modda etkinleştirilebilmesi için şunlar gereklidir:

1. Kendiniz ve karayolundaki diğer kişilerin güvenliğini sağlamak üzere aracı trafik kurallarına uygun bir şekilde durdurun;
2. SOS düğmesine basın, düğme basılı iken kablosuz telefon iletişim ağlarında cihazın SOS kaydı yapılır, cihazın teknik şartlarına uygun olarak araç ve bulunduğu yer ile ilgili minimum veri seti toplanır. Bundan sonra, acil durum çağrısının nedenlerini (şartlarını) netleştirmek için Acil Durum Çağrı Sistemi görevlisi ile bağlantı kurulur.
3. Acil durum çağrısının nedenleri netleştirildikten sonra Kamu Güvenliği Yanıtlama Noktası (PSAP) görevlisi acil durum servislerini harekete geçirir ve acil durum çağrısını tamamlar.

Acil durum çağrısı yukarıda belirtilen prosedüre uygun olarak yapılmazsa acil durum çağrısının doğru olmadığı kabul edilecektir.

### UYARI

BAE Acil Durum Çağrı Sistemine bataryanın acil durum güç beslemesi

- BAE Acil Sisteminin bataryası, acil durumlarda çarpışma nedeniyle aracın ana güç kaynağının kesilmesi durumunda 1 saat boyunca güç sağlar.
- BAE Acil Durum Çağrı Sisteminin bataryası her 3 yılda bir değiştirilmelidir. Daha fazla bilgi için, 9. Bölümdeki "Scheduled maintenance services" konusuna bakınız.

Kırmızı yanan LED (sistem arızası)

Sürüş esnasında kırmızı LED yanarsa, bu BAE Acil Durum Çağrı Sisteminde bir arıza olduğunu gösterir. Acil Durum Çağrı Sistemini HYUNDAI yetkili servisinde derhal kontrol ettirmenizi öneririz.

Aksi takdirde, aracınızda bulunan BAE Acil Durum Çağrı Sistemi cihazının düzgün çalışması garanti edilmez. Yukarıda belirtilen şartların dikkate alınmaması neticesinde ortaya çıkacak sonuçlardan aracın sahibi sorumludur.

Keyfi Kaldırma veya Değişiklik Yapma

BAE Acil Durum Çağrı Sistemi yardım talebi için acil durum servislerine çağrı yapar. Bu nedenle, BAE Acil Durum Çağrı Sistemi ayarlarında yapılacak herhangi bir keyfi kaldırma veya değişiklik, sürüş güvenliğinizi etkileyebilir. Bu durumda ayrıca Kamu Güvenliği Yanıtlatma Noktasına (PSAP) hatalı acil durum çağrıları yapılabilir. Bu nedenle, aracınızdaki BAE Acil Durum Çağrı Sisteminin donanım ayarlarında kendiniz ya da üçüncü şahıslar tarafından herhangi bir değişiklik yapılmamasını rica ediyoruz.

---

# 9. Bakım

Motor bölümü .....	9-4
Bakım servisleri .....	9-5
Kullanıcının sorumluluğu .....	9-5
Kullanıcı bakımı uyarıları.....	9-5
Kullanıcı bakımı.....	9-6
Kullanıcı bakım programı.....	9-6
Periyodik bakım hizmetleri .....	9-8
Normal bakım programı (Benzinli motor) .....	9-10
Zorlu koşullarda ve düşük kilometre koşullarında periyodik bakım (Benzinli Motor, Avrupa için).....	9-14
Periyodik bakım işlemlerinin açıklamaları.....	9-16
Motor yağı ve filtresi .....	9-16
HSG (Hibrit Marş ve Jeneratör) kayışları .....	9-16
Yakıt filtresi .....	9-16
Yakıt buhar hortumu ve yakıt dolum kapağı.....	9-16
Vakum karteri havalandırma hortumları .....	9-16
Hava filtresi.....	9-16
Bujiler .....	9-16
Soğutma sistemi .....	9-16
Motor soğutma suyu/batarya sistem soğutma suyu .....	9-16
Çift Kavramalı Şanzıman yağı.....	9-17
Fren hortumları ve boruları.....	9-17
Fren hidroliği .....	9-17
Fren diskleri, balataları, kaliperleri ve rotorları .....	9-17
Egzoz borusu ve susturucu .....	9-17
Ön aks ve körükler.....	9-17
Süspansiyon bağlantı cıvataları .....	9-17
Direksiyon kutusu, bağlantı ve körükleri/ alt kol bilyalı mafsalı.....	9-17
Klima soğutucusu .....	9-17
Motor yağı .....	9-18
Motor yağı seviyesinin kontrolü .....	9-18
Motor yağı ve filtresinin kontrolü.....	9-19
Motor soğutma suyu/Batarya sistem soğutma suyu .....	9-20
Soğutma suyu seviyesinin kontrolü.....	9-20
Soğutma suyunun değiştirilmesi .....	9-22

Fren hidroliđi .....	9-23
Fren hidroliđi seviyesinin kontrolü .....	9-23
Yıkama suyu .....	9-24
Cam yıkama suyu seviyesinin kontrolü.....	9-24
Hibrit Marş ve Jeneratör (HSG) kayışı .....	9-24
Hibrit Marş Motoru ve Jeneratör (HSG) kayışının kontrolü .....	9-24
Hava filtresi.....	9-25
Filtre deđiřimi .....	9-25
Polen filtresi.....	9-26
Filtre kontrolü .....	9-26
Filtre deđiřimi .....	9-26
Silecek lastikleri.....	9-27
Silecek lastikleri kontrolü .....	9-27
Silecek lastiđinin deđiřtirilmesi .....	9-27
Batarya.....	9-30
12 V Akü Bakımı.....	9-30
12 V Akü kontrolü .....	9-30
Bataryayı yeniden bađlarken tüm öğeleri sıfırlayınız. ....	9-30
Lastikler ve jantlar .....	9-31
Lastik bakımı .....	9-31
Önerilen sođuk lastik havası basınçları .....	9-31
Lastik basıncının ölçülmesi .....	9-32
Lastik rotasyonu .....	9-33
Tekerlek rot ve lastik balans ayarı .....	9-33
Lastik deđiřtirme .....	9-34
Jant deđiřtirme.....	9-35
Lastik yol tutuđu.....	9-35
Lastik bakımı .....	9-35
Lastik yanađındaki etiketler .....	9-35
Düşük yanak yükseklikli (profilli) lastikler .....	9-38
Sigortalar .....	9-38
Ön göđüs panelinde sigorta deđiřimi .....	9-39
Motor bölümü sigorta panelinde sigorta deđiřtirme .....	9-40
Sigorta/röle paneli açıklaması .....	9-41

# 9. Bakım

Ampuller .....	9-52
İç lambanın değiştirilmesi .....	9-53
Far yükseklik ayarı (Avrupa için) .....	9-55
Yan sinyal lambası değişimi .....	9-58
Arka lamba grubunda değişim .....	9-58
Üçüncü fren lambası değişimi .....	9-59
Araç plaka lambası değişimi .....	9-59
İç lambanın değiştirilmesi .....	9-60
Dış bakım .....	9-61
Dış bakım .....	9-61
İç bakım .....	9-65
Emisyon kontrol sistemi .....	9-68
Karter emisyon kontrol sistemi .....	9-68
Buhar emisyon kontrol sistemi .....	9-68
Egzoz emisyon kontrol sistemi .....	9-69

## Motor bölümü

Smartstream G1.6 GDi HEV



Araçtaki gerçek motor bölümü şekildedekinden farklı olabilir.

(1) Motor soğutma suyu haznesi.....	9-26
(2) Motor yağı çubuğu .....	9-24
(3) Motor yağı dolum kapağı .....	9-24
(4) Fren hidroliği deposu .....	9-29
(5) Hava filtresi .....	9-31
(6) Batarya sistemi soğutucu haznesi .....	9-26
(7) Ön cam yıkama suyu deposu.....	9-30
(8) Sigorta kutusu.....	9-44

## Bakım servisleri

Bakım ve kontrol işlemlerini yaparken araca ve size bir zarar gelmemesi için azami özeni gösteriniz.

Aracınızın HYUNDAI yetkili servisi tarafından bakım ve onarımının yapılmasını tavsiye ederiz. HYUNDAI yetkili servisi, size üst düzeyde servis hizmeti sağlamak amacıyla HYUNDAI'nin yüksek kalite standartlarını yerine getirir ve bu konuda HYUNDAI'den destek alır.

## Kullanıcının sorumluluğu

Bakım servislerinin zamanında, uygun yapılması ve kayıtlarının tutulması kullanıcının sorumluluğundadır.

Aracınızın gerekli bakım işlemlerinin, ilerideki sayfalardaki programlı servis tablolarına uygun olarak ve doğru bir şekilde yapıldıklarını gösteren belgeleri muhafaza ediniz.

Servis ve bakım işlemlerinizin, aracınızın garanti koşulları ile uyumlu olarak yapılmasını sağlamak için bu bilgilere ihtiyacınız vardır.

Ayrıntılı garanti bilgileri aracınızın Garanti Belgesi'nde mevcuttur.

Kusurlu bakım veya bakım eksikliğine bağlı onarım veya ayar işlemleri garanti kapsamında değildir.

## Kullanıcı bakımı uyarıları

Yetersiz, eksik veya fayda sağlamayan servis, aracınızda ciddi yaralanma veya ölümle sonuçlanan bir çarpışma veya araç hasarına yol açabilecek çalıştırma sorunlarına neden olabilir.

Aracınızda herhangi bir şekilde tadilat yapılmamalıdır. Bu tür modifikasyonlar aracınızın performansını, emniyetini ve dayanıklılığını olumsuz yönde etkileyebilir ve buna ek olarak, aracın sınırlı garanti şartlarını ihlal edebilir.

### **NOT**

Garanti süresi içindeki araç sahibi tarafından yapılan/yaptırılan bakımlar garanti kapsamını etkileyebilmektedir. Daha fazla bilgi için, araç ile birlikte verilmiş olan Garanti Belgesine bakınız.

## Kullanıcı bakımı

### UYARI

Araç üzerinde servis bakım işleri yapılması tehlikeli olabilir. İşin yapılması ile ilgili doğru alet ve donanım ya da yeterli bilgi ve deneyime sahip değilseniz, işlemin HYUNDAI yetkili servisinde yapılmasını öneririz.

Bakım yapmadan önce:

- Aracınızı düz bir zemine park ediniz. Aracı P (Park) konumuna getiriniz, el frenini çekerek Motor Çalıştırma/Durdurma düğmesini OFF konumuna getiriniz.
- Aracın kaymasını önlemek için, tekerleklerle (ön ve arka) takoz yerleştiriniz.
- Hareketli parçalara sıkışabilecek gevşek giysi ya da takıları çıkarınız.
- Bakım sırasında motoru çalıştırmanız gerekiyorsa, açık havada veya iyi havalandırılmış yerde çalıştırınız.
- Her türlü alev, kıvılcım veya sigara malzemesini bataryadan ve yakıtla ilgili parçalardan uzak tutunuz.

### UYARI

Ciddi yaralanmaları önlemek için motor çalışırken veya sıcakken metal parçalara (süspansiyon çubuğu dahil) dokunmayınız. Motoru durdurunuz ve araç üzerinde işlem yapmaya başlamadan önce metal parçalar soğuyana kadar bekleyiniz.

Aşağıdaki listeler, aracınızın emniyetli ve güvenli bir şekilde kullanılmasını sağlamaya yardımcı olmak için kullanıcı veya HYUNDAI yetkili servisi tarafından, belirlenen aralıklarla yapılması gereken kontrol ve incelemeleri göstermektedir.

Herhangi bir olumsuz durumda derhal bir Hyundai yetkili servisine başvurunuz.

Araç Bakım Kontrolleri genellikle garanti kapsamında değildir ve işçilik, parça ve kullanılan yağlayıcı bedelleri sizden talep edilir.

## Kullanıcı bakım programı

### ***Yakıt almak için durduğunuzda:***

- Ön cam yıkama suyu seviyesini kontrol ediniz.
- Lastik havalarını kontrol ediniz.

### **Aracınızı kullanırken:**

- Egzoz sesinde olabilecek değişmelere veya araç içinde egzoz dumanı kokusuna dikkat ediniz.
- Direksiyonda titreşim olup olmadığını kontrol ediniz. Direksiyonda olası sertleşmelere veya gevşemelere ya da doğru gidiş rotasındaki kaymalara dikkat ediniz.
- Düz, pürüzsüz bir yolda giderken aracınızın sürekli olarak bir yöne kayması veya direksiyonun bir yöne “çekmesi” gibi bir durumun varlığını kontrol ediniz.
- Fren yaparken olağan dışı seslere, bir yana çekme olup olmadığına, fren pedalının boşluğuna veya sertliğine dikkat ediniz.
- Şanzımanda kaydırma veya kullanımında değişimler olursa, şanzıman yağ seviyesini kontrol ediniz.
- Çift kavramalı şanzımanın P konumunu (Park) kontrol ediniz.
- El frenini kontrol ediniz.
- Aracınızın altından yağ sızıntısı olup olmadığını kontrol ediniz (Klima sisteminden, kullanım sırasında veya kullanımın ardından su damlaması normaldir).

### **En az ayda bir:**

- Motor soğutma suyu haznesindeki soğutma suyunun seviyesini kontrol ediniz.
- Fren lambaları, sinyal lambaları ve dörtlülü flaşör de dahil olmak üzere, bütün dış lambaların çalışmasını kontrol ediniz.
- Stepne de dahil olmak üzere eskimiş, düzensiz olarak aşınmış veya zedelenmiş olan tüm lastiklerin hava basıncını kontrol ediniz.
- Bijon somunlarını kontrol ediniz.

### **⚠ UYARI**

Motor sıcakken soğutma suyu seviyesini kontrol edecekseniz dikkatli olunuz. Bu, motor soğutma suyunun dışarı fışkırmasına ve ciddi şekilde yanma ve diğer yaralanmalara neden olabilir.

### **Yılda en az iki kez: (Örneğin, her Bahar ve Sonbahar)**

- Radyatör, ısıtıcılar ve klima hortumlarında sızıntı veya hasar olup olmadığını kontrol ediniz.
- Ön cam yıkama suyu püskürtücüsünü ve sileceklerin çalışmasını kontrol ediniz. Cam silme suyu ile ıslatılmış temiz bir bezle silecek lastiklerini temizleyiniz.
- Ön farı kontrol ediniz.
- Susturucuyu, egzoz borularını, koruyucu siperleri ve kelepçeleri kontrol ediniz.
- Tüm emniyet kemerlerinin çalışmasını ve olası aşınmaları kontrol ediniz.

### **Yılda en az bir kez:**

- Karoseri ve kapılardaki su boşalma deliklerini temizleyiniz.
- Kapı menteşelerini ve motor kaputu menteşelerini yağlayınız.
- Kapı ve motor kaputu kilit ve mandallarını yağlayınız.
- Kapılardaki lastik contaları yağlayınız.
- Klima sistemini kontrol ediniz.
- Çift kavramalı şanzıman bağlantılarını ve kumandalarını inceleyiniz ve yağlayınız.
- Bataryayı ve kutuplarını temizleyiniz.
- Fren hidroliği seviyesini kontrol ediniz.

## Periyodik bakım hizmetleri

Aşağıdaki koşullardan herhangi biri mevcutsa mutlaka Güç Koşullarda Periyodik Bakım'ı uygulamalısınız.

- Olağan sıcaklıkta 8 km'den daha az ya da dondurucu sıcaklıkta 16 km'den daha az kısa mesafelerde art arda sürüş.
- Motorun aşırı rölantide çalışması ya da uzun mesafede düşük hızda kullanım.
- Kaba zeminli, tozlu, çamurlu, asfalt olmayan, mıcırılı ve tuz dökülmüş yollarda kullanım
- Soğuk havalarda tuz veya diğer paslandırıcı maddelerin kullanıldığı alanlarda sürüş
- Yoğun tozlu koşullarda sürüş
- Ağır trafik koşullarında sürüş
- Yokuş yukarı, yokuş aşağı ya da dağlık bölgelerde sürüş
- Römork ya da karavan çekerek veya yüklü portbagajla sürüş
- Devriye aracı, taksi veya diğer ticari amaçlı araç veya çekici araç olarak kullanma
- Sıklıkla yüksek hızlı veya ani hızlanmalı/yavaşlamalı sürüş
- Sıklıkla dur-kalk trafikte kullanım.
- Tavsiye edilmeyen motor yağı kullanımı (Mineral bazlı, Yarı sentetik, Düşük dereceli vb.)

## *i* Bilgilendirme

- Sürüş esnasında motor yağı kullanılır ve motor yağı seviyesi düzenli aralıklarla kontrol edilmelidir.
- Normal çalışma koşulları için motor yağı değişim aralığı, aracınız için belirtilmiş motor yağının önerilen motor yağı gerekliliklerini karşılmasına bağlıdır. Eğer başka herhangi bir tipte motor yağı kullanılıyorsa, motor yağı değişim aralıklarını güçlükle çalışma koşulları altındaki bakım gereksinimlerine göre yapınız.
- Araç, sürücünün geçmiş sürüşlerine göre motor yağı ömrünü tahmin eden ve motor yağının değişirmesi için sürücüyü uyararak bir Yağ Ömrü Yönetim Sistemi'ne sahip olabilir.
  - Motor yağının tükenmesi, sürücünün sürüş şiddetine bağlı olarak artıyorsa, normal motor yağı değişim aralığından önce gösterge panelinde kalan yağ ömrü uyarısı gösterilir. Motor yağı ve filtresinin HYUNDAI yetkili servisi tarafından değiştirilmesini öneririz.
  - Yağ Ömrü Yönetim Sistemi önerilen motor yağı kullanıldığında çalışır. Buna göre eğer önerilen motor yağı kullanılamıyorsa, motor yağı değişim aralıklarını güç kullanım koşulları altındaki bakım gereksinimlerine göre yapınız.

Ayrıca, bu sistem, motor yağının normal şekilde doldurulduğunu kabul ettiği için, düzenli olarak motor yağı miktarını kontrol ediniz.
  - Motor yağı her değiştirildiğinde kalan motor yağı ömrünü daima sıfırlayınız. Aksi halde, Yağ Ömrü Yönetim Sistemi'ndeki geriye kalan Yağ ömrü göstergesi doğru olmayabilir.

Yağ Değişim Hatırlatıcısı'nı sıfırlamak için bilgi ve eğlence sisteminden "**RESET**" ögesini seçiniz. Ardından, "Motor yağı değiştirildi mi?" mesajı gösterildiğinde "**YES (EVET)**" ögesini seçiniz. Ekranda "Yağ ömrünü sıfırlamak için (Yes)'e basınız" mesajı gösterilir.
  - Maksimum bakım aralığına kadar uyarı yoksa aracınızın, HYUNDAI yetkili servisi tarafından kontrol edilmesini öneririz.

## Normal bakım programı (Benzinli motor)

K: Kontrol ediniz ve gerekiyorsa ayarlayınız, düzeltiniz, temizleyiniz veya değiştiriniz.

D: Yenileyiniz veya değiştiriniz.

BAKIM PERİYODLARI BAKIM KONUSU	Ay sayısı veya sürüş mesafesi, hangisi daha önce dolarsa.								
	Aylar	12	24	36	48	60	72	84	96
	Km × 1,000	15	30	45	60	75	90	105	120
HSG (Hibrit Marş ve Jeneratör) kayışları *1	Her 15.000 km'de veya 12 ayda bir kontrol edin, her 105.000 km'de veya 48 ayda bir değiştiriniz.								
Motor yağı ve motor yağı filtresi *2 *3 *4	Her 15.000 km'de veya 12 ayda bir değiştiriniz								
Hava filtresi	D	D	D	D	D	D	D	D	D

\*1 HSG kayışında kesik, çatlak, aşırı aşınma veya yağ bulaşması olup olmadığını kontrol ediniz ve gerekirse kayışı değiştiriniz. Eğer HSG kayışından bir ses geliyorsa, değiştirmeden önce kayış ve kasnağın kirli olup olmadığını kontrol ediniz.

\*2 Motor yağ seviyesinin kontrol edilmesi gerektiği zaman bu uyarı mesajı görüntülenir. Araç güç koşullar altında kullanılıyorsa, yağ ve filtre değişiminin daha sık aralıklarda yapılması gerekir.

\*3 Her 500 km'de veya uzun yolculuklara çıkmadan önce motor yağı seviyesini ve sızıntılarını kontrol edin.

\*4 Motor yağına asla katkı maddesi eklemeyin. Motor yağı katkıları motor yağının özelliklerini değiştirebilir ve ciddi motor arızasına sebep olabilir.

K: Kontrol ediniz ve gerekiyorsa ayarlayınız, düzeltiniz, temizleyiniz veya değiştiriniz.  
D: Yenileyiniz veya değiştiriniz.

BAKIM PERİYODLARI	Ay sayısı veya sürüş mesafesi, hangisi daha önce dolarsa.									
	Aylar	12	24	36	48	60	72	84	96	
	Km × 1,000	15	30	45	60	75	90	105	120	
BAKIM KONUSU										
Bujiler	Her 160.000 km'de bir değiştiriniz *1									
Yakıt buhar hortumu ve yakıt dolum kapağı		K		K		K		K		
Yakıt deposu hava filtresi (varsa)		K		K		K		K		
Yakıt boruları, hortumları ve bağlantıları		K		K		K		K		
Soğutma sistemi	K	K	K	K	K	K	K	K	K	

\*1 Kolaylık olması için, başka bakım işlemlerini yaptırırken, değişme zamanı gelmeden de değiştirebilirsiniz.

## **i** Bilgilendirme

Yakıt filtresinin bakım gerektirmediği düşünülür, ancak yakıt kalitesine bağlı olarak bakım programında periyodik kontrol önerilir. Yakıt akışı kısıtlaması, boşalma, güç kaybı, zor çalışma problemi vs. gibi önemli sorunlar varsa, yakıt filtresini bakım zamanını beklemeden hemen değiştiriniz. Ayrıntılar için bir HYUNDAI yetkili servisimize danışmanızı öneririz.

K: Kontrol ediniz ve gerekiyorsa ayarlayınız, düzeltiniz, temizleyiniz veya değiştiriniz.  
D: Yenileyiniz veya değiştiriniz.

BAKIM PERİYODLARI	Ay sayısı veya sürüş mesafesi, hangisi daha önce dolarsa.								
	Aylar	12	24	36	48	60	72	84	96
	Km × 1,000	15	30	45	60	75	90	105	120
BAKIM KONUSU									
Motor/batarya sistem soğutma suyu *1	Başlangıçta her 180.000 km'de veya 10 yılda bir değiştiriniz. Sonrasında her 30,000 km'de veya 24 ayda bir değiştiriniz *2								
Batarya durumu	K	K	K	K	K	K	K	K	K
Avrupa dahili acil çağrı sistemi pili (varsa) / ERA-GLONASS sistemi pili (varsa) / BAE acil çağrı sistemi pili (varsa)	Her 3 yılda bir değiştiriniz								
Fren boruları, hortumları ve bağlantıları	K	K	K	K	K	K	K	K	K
El freni	K	K	K	K	K	K	K	K	K
Fren hidroliği	D	D	D	D	D	D	D	D	D
Disk frenler ve balatalar	K	K	K	K	K	K	K	K	K
Direksiyon kutusu, bağlantı ve körükleri	K	K	K	K	K	K	K	K	K
Ön aks ve körükler	K	K	K	K	K	K	K	K	K
Lastik (basınç ve diş aşınması)	K	K	K	K	K	K	K	K	K
Ön süspansiyon rotilleri	K	K	K	K	K	K	K	K	K
Şasi ve kaportadaki civata ve somunlar	K	K	K	K	K	K	K	K	K

\*1 Eksik soğutma sıvısını tamamlarken, aracınız için yalnız deiyonize su veya yumuşak su kullanınız ve fabrikada doldurulmuş olan soğutma suyuna asla sert su karıştırmayınız. Uygun olmayan soğutma suyu karışımı önemli arızalara veya motor hasarlarına neden olabilir.

\*2 Kolaylık olması için, başka bakım işlemlerini yaptırırken, değişme zamanı gelmeden de değiştirebilirsiniz.

K: Kontrol ediniz ve gerekiyorsa ayarlayınız, düzeltiniz, temizleyiniz veya değiştiriniz.  
D: Yenileyiniz veya değiştiriniz.

BAKIM PERİYODLARI	Ay sayısı veya sürüş mesafesi, hangisi daha önce dolarsa.									
	Aylar	12	24	36	48	60	72	84	96	
	Km × 1,000	15	30	45	60	75	90	105	120	
BAKIM KONUSU										
Klima soğutucu maddesi	K	K	K	K	K	K	K	K	K	
Klima kompresörü	K	K	K	K	K	K	K	K	K	
Polen filtresi	D	D	D	D	D	D	D	D	D	
Çift kavramalı şanzıman yağı	Kontrol, Bakım gerekli değil									
Egzoz sistemi	K	K	K	K	K	K	K	K	K	

## Zorlu koşullarda ve düşük kilometre koşullarında periyodik bakım (Benzinli Motor)

Aşağıda sıralanan bakım konuları, ağır koşullarda çalışan arabalarda daha sık uygulanmalıdır. Uygun bakım aralıkları için aşağıdaki tabloya bakınız.

K: Kontrol ediniz ve gerekiyorsa ayarlayınız, düzeltiniz, temizleyiniz veya değiştiriniz.

D: Değiştiriniz

Bakım konusu	Bakım işlemi	Bakım periyodları	Sürüş şartları
Motor yağı ve motor yağı filtresi	D	Her 7,500 km'de veya 6 ayda bir değiştiriniz	A, B, C, D, E, F, G, H, I, J, K, L
Hava filtresi	D	Koşullara bağlı olarak, daha sık değiştiriniz	C, E
Bujiler	D	Koşullara bağlı olarak, daha sık değiştiriniz	A, B, F, G, H, I, K
Direksiyon kutusu, bağlantı ve körükleri	K	Koşullara bağlı olarak, daha sık değiştirin	C, D, E, F, G
Ön süspansiyon rotilleri	K	Koşullara bağlı olarak, daha sık değiştirin	C, D, E, F, G
Disk frenler ve balatalar, kaliperler ve rotorlar	K	Koşullara bağlı olarak, daha sık değiştiriniz	C, D, E, G, H
El freni	K	Koşullara bağlı olarak, daha sık değiştiriniz.	C, D, G, H
Ön aks ve körükler	K	Koşullara bağlı olarak, daha sık değiştiriniz	C, D, E, F, G, H, I, J
Polen filtresi	D	Koşullara bağlı olarak, daha sık değiştiriniz	C, E, G
Çift kavramalı şanzıman yağı	D	Her 90.000 km'de bir	C, D, F, G, H, I, J
HSG (Hibrit Marş ve Jeneratörü) kayışı	D	Her 7.500 km'de veya 6 ayda bir kontrol ediniz Her 45.000 km'de veya 24 ayda bir değiştiriniz	B, C, D, E, I, K

**Zorlu sürüş koşulları**

- A: Olağan sıcaklıkta 8 km'den daha az ya da dondurucu sıcaklıkta 16 km'den daha az kısa mesafelerde art arda sürüş
- B: Motorun aşırı rölantide çalışması ya da uzun mesafede düşük hızda kullanım.
- C: Kaba zeminli, tozlu, çamurlu, asfalt olmayan, mıcırli ve tuz dökülmüş yollarda kullanım
- D: Soğuk havalarda tuz veya diğer paslandırıcı maddelerin kullanıldığı alanlarda sürüş
- E: Yoğun tozlu koşullarda sürüş
- F: Ağır trafik koşullarında sürüş
- G: Peş peşe yokuş yukarı, yokuş aşağı ya da dağlık bölgelerde sürüş
- H: Römork ya da karavan çekerek veya yüklü portbagajla sürüş
- I: Devriye aracı, taksi, ticari araç veya çekici araç olarak kullanma
- J: Sürekli yüksek hızlı ve ani hızlanmalı/yavaşlamalı sürüş
- K: Sık sık dur-kalk koşullarında kullanım
- L: Tavsiye edilmeyen motor yağı kullanımı (Mineral bazlı, Yarı sentetik, Düşük dereceli vb.)

## Periyodik bakım işlemlerinin açıklamaları

### Motor yağı ve filtresi

Motor yağı ve filtresi, bakım programı ile belirtilen aralıklarda değiştirilmesi gerekir. Araç güç koşullar altında kullanılıyorsa, yağ ve filtre değişiminin daha sık aralıklarda yapılması gerekir.

### HSG (Hibrit Marş ve Jeneratör) kayışları

HSG kayışının bakım programı ile belirtilen aralıklarda değiştirilmesi gerekir.

#### UYARI

HSG kayışını kontrol etmeden önce daima motoru kapatınız.

### Yakıt filtresi

Yakıt filtresinin bakım gerektirmediği düşünülür, ancak yakıt kalitesine bağlı olarak periyodik kontrol önerilir. Yakıt akışı kısıtlaması, boşalma, güç kaybı veya zor çalışma problemi, gibi sorunlar varsa, yakıt filtresini değiştirmek üzere derhal bir HYUNDAI yetkili servisi ile iletişime geçmenizi öneririz.

### Yakıt buhar hortumu ve yakıt dolm kapağı

Buhar hortumu ve yakıt dolm kapağının bakım programında belirtilen aralıklarla kontrol edilmesi gerekir. Yeni buhar hortumu veya yakıt dolm kapağının düzgünce takılmış olduğundan emin olunuz.

### Vakum karteri havalandırma hortumları

Gözle kontrol ederek doğru takılıp takılmadığını, sürtünme, çatlak, deformasyon veya kaçak olup olmadığını kontrol ediniz. Bozulmuş veya hasar görmüş parçaları en kısa zamanda değiştiriniz.

### Hava filtresi

Hava filtresinin HYUNDAI yetkili servisi tarafından değiştirilmesini öneririz.

### Bujiler

Yeni bujilerin doğru ısı aralıklarında olduğundan emin olunuz.

Yeni bujiler takılırken, ateşleme bobinlerinin temiz olduğundan ve üzerlerinde herhangi bir yağ veya birikinti bulunmadığından emin olunuz. Ateşleme bobinin altını, bujiler ile arasında herhangi bir kirlilik oluşmasını önlemek için takıldığı sırada temizleyiniz ve ıslaklığını alınız.

#### UYARI

Motor sıcakken, araçtan bujileri çıkarmayınız. Motora hasar verebilir ve ayrıca yanma riskiyle karşı karşıya kalabilirsiniz.

### Soğutma sistemi

Soğutma sistemine ait radyatör, soğutma suyu haznesi, hortumlar ve bağlantı parçaları gibi parçalarda herhangi bir sızdırma veya hasar olup olmadığını kontrol edin. Hasar görmüş bir parça değiştirilmelidir.

### Motor soğutma suyu/batarya sistem soğutma suyu

Motor soğutma suyunun bakım programı ile belirtilen aralıklarda değiştirilmesi gerekir.

## Çift Kavramalı Şanzıman yağı

Normal kullanım şartlarında çift kavramalı şanzıman yağının kontrol edilmesine ihtiyaç olmaz.

Araç sert çalışma koşullarında sürülmüşse, çift kavramalı şanzıman yağının sert koşullu bakım programına göre bir HYUNDAI yetkili servisi tarafından değiştirilmesini öneririz.

### NOT

Şanzımanda hasar oluşmaması için yalnızca bölüm 2'deki "Önerilen yağlar ve kapasiteler" kısmında belirtilen çift kavramalı şanzıman yağını kullanınız.

## Fren hortumları ve boruları

Gözle kontrol ederek doğru takılıp takılmadığını, sürtünme, çatlak, deformasyon veya kaçak olup olmadığını kontrol edin. Bozulmuş veya hasar görmüş parçaları en kısa zamanda değiştiriniz.

## Fren hidroliği

Fren hidroliği deposundaki fren hidroliği seviyesini kontrol ediniz. Hidrolik seviyesi, deponun yan tarafında bulunan MIN ve MAX işaretlerinin arasında olmalıdır. Sadece DOT 4 özelliklerine sahip yağ kullanınız.

## Fren diskleri, balataları, kaliperleri ve rotorları

Aşırı aşınma olup olmadığını görmek için balataları, diski ve rotoru kontrol ediniz. Kaliperlerde sıvı sızıntısı kontrolü yapınız.

Balataların veya astarın aşınma limitini kontrol etmek üzere daha fazla bilgi için aşağıdaki adresi ziyaret ediniz:

<http://service.hyundai-motor.com>

## Egzoz borusu ve susturucu

Egzoz borularını, susturucuyu ve askıları çatlak, bozulma veya hasar bakımından kontrol edin. Motoru çalıştırınız ve egzoz gaz kaçağına karşı dikkatlice dinleyiniz. Bağlantıları iyice sıkınız veya gerektiğinde parçaları değiştiriniz.

## Ön aks ve körükler

Ön aks, körüklerde, kelepçelerde, kauçuk kaplinlerde ve orta yatak kauçuğunda çatlak, bozulma veya hasar olup olmadığını kontrol ediniz. Hasarlı parçaları değiştiriniz ve gerektiğinde gres doldurunuz.

## Süspansiyon bağlantı cıvataları

Süspansiyon bağlantılarında gevşeme ve hasar kontrolü yapın. Yeniden öngörülen torka sıkınız.

## Direksiyon kutusu, bağlantı ve körükleri/ alt kol bilyalı mafsalı

Araç durmuş haldeyken ve motor çalışmıyorken, direksiyon simidinde aşırı boşluk olup olmadığını kontrol ediniz. Bağlantılarda eğrilik ve hasar olup olmadığını kontrol ediniz. Körükler ve bilyalı mafsalarda bozulma, çatlak veya hasar kontrolü yapınız. Hasar görmüş bir parça değiştirilmelidir.

## Klima soğutucusu

Klima boruları ve bağlantılarını kaçak ve hasar bakımından kontrol ediniz.

## Motor yağı

### Motor yağı seviyesinin kontrolü

Motor yağı, motordaki çeşitli hidrolik parçaların yağlanması, soğutulması ve çalışması için kullanılır. Sürüş sırasında motor yağı tüketimi normaldir ve motor yağını düzenli olarak kontrol edip ekleme yapılması gerekir. Ayrıca, yağın etkinliğini korumak için, önerilen bakım programına uygun bir şekilde yağ seviyesini kontrol ediniz ve ekleme yapınız.

Aşağıdaki prosedürü uygulayarak motor yağını kontrol ediniz.

1. Yağ üreticisinin tüm uyarılarına uyunuz.
2. Aracın düz bir zeminde, vitesin P (Park) konumunda ve el freninin çekilmiş olduğundan emin olunuz.
3. Motoru çalıştırınız ve soğutma suyunun sıcaklığı normal bir sabit sıcaklığa ulaşana dek motoru ısıtınız.
4. Motoru kapatınız, yağ dolum kapağını çıkarınız ve yağ çubuğunu dışarı çekiniz. Yağın kartere dönmesi için 15 dakika bekleyiniz.
5. Yağ çubuğunu silerek temizleyiniz ve tekrar yerine yerleştiriniz.
6. Çubuğu tekrar dışarı çekiniz ve seviyeyi kontrol ediniz. Seviye F (Dolu) ve L (Düşük) arasında olmalıdır.

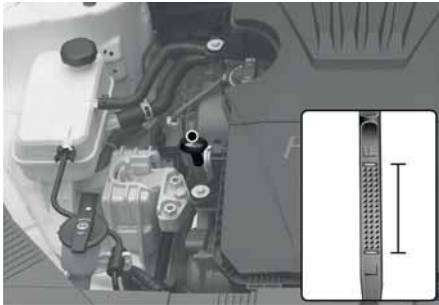

7. Motor yağı seviyesi "L" seviyesinin altında ise "F" seviyesine gelene kadar yağ ekleyiniz.

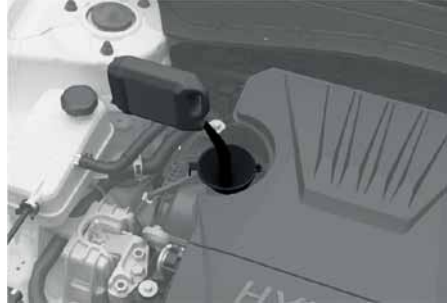

### **i** Bilgilendirme

Yalnızca belirtilen motor yağını kullanınız (Bölüm 2'deki "Önerilen yağlar ve kapasiteler" konusuna bakınız).

### **!** UYARI

Motor yağını kontrol ederken veya eklerken radyatör hortumuna dokunmamaya çok dikkat ediniz. Sizi yakacak kadar sıcak olabilir.

### **NOT**

Motorunuzun hasar görmesini önlemek için:

- Motor yağı ilave ederken veya değiştirirken etrafa sıçratmayınız. Dökülen yağı derhal temizleyiniz.
- Yeni bir aracın rodaj süresinde motor yağı kullanımını artabilir ve bu durum aracın 6.000 km yol kat etmesi sonrasında stabilize olur.
- Motorun yağ kullanım miktarı sürüş alışkanlıkları, iklim koşulları, yağ kalitesi vb. gibi sebeplerden etkilenebilir. Düzenli olarak yağ seviyesini kontrol ediniz ve gerekiyorsa ekleme yapınız.

## Motor yağı ve filtresinin kontrolü

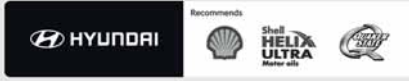

- Motor yağının yağlama, pas önleme, soğutma ve temizleme etkisi kullanıldığı süre içerisinde giderek azalacaktır. Motor yağının ve filtresinin bu bölümün başındaki Yağ Ömrü Yönetim Sistemi talimatlarına göre veya Periyodik Bakım Programı kapsamında anlatıldığı şekilde yetkili bir HYUNDAI servisi tarafından değiştirilmesini öneririz.
- Motorun ideal durumunu korumak için önerilen motor yağı ve filtresini kullanınız. Önerilen motor yağı ve filtre kullanılamıyorsa, değişim aralıklarını Güç Koşullarda Bakım Aralıklarına göre yapınız.
- Motor yağı değişimi için bakım aralıklarının amacı, yağ tüketimini etkilemek değil, yağdaki bozunmayı engellemektir. Motor yağını düzenli olarak kontrol ediniz ve ekleme yapınız.

### i Bilgilendirme

Eksik motor yağı nedeniyle yağ basıncı düşük olursa, Motor Yağ Basıncı (🔧) göstergesi lambası yanar. Motor gücünü kısıtlayan gelişmiş motor koruma sistemi devreye girer ve Arıza Göstergesi Lambası (🔧) yanar. Yeterli miktarda motor yağı eklendikten sonra, Motor Yağı Basıncı göstergesi lambası söner ve motor gücü kısıtlaması ortadan kalkar.

### ⚠ DİKKAT

Yağı değiştirmeden önce motorun soğumasını bekleyiniz.

### ⚠ UYARI

Kullanılmış motor yağının cilt ile uzun süreli temas etmesi durumunda, cildin tahriş olmasına veya cilt kanserine neden olabilir. Kullanılmış motor yağının, laboratuvar ortamında denek hayvanlar üzerinde kanserojen etkisi olan kimyasallar içerdiği görülmüştür. Kullanılmış yağ ile çalıştıktan sonra, en kısa zamanda ellerinizi sabun ve sıcak su ile iyice yıkayarak cildinizi daima koruyunuz.

### NOT

Motor yağına asla katkı maddesi eklemeyin. Motor yağı katkıları motor yağının özelliklerini değiştirebilir ve ciddi motor arızasına sebep olabilir.

## Motor soğutma suyu/Batarya sistem soğutma suyu

Yüksek basınçlı soğutma sisteminin de-posuna yıl boyunca kullanılabilen antifrizli soğutma suyu doldurulmuştur.

Antifriz koruma ve soğutma suyu seviyesini yılda en az bir kez, kış sezonundan önce veya soğuk bir iklime seyahat etmeden önce kontrol ediniz.

### Soğutma suyu seviyesinin kontrolü

Motor Soğutma Suyu

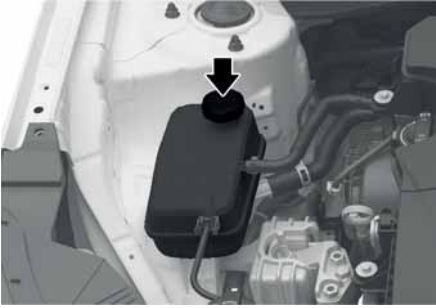

Batarya sistemi soğutma suyu



#### **i** Bilgilendirme

Batarya sistemi: İntervör, HSG, LDC

Tüm soğutma sistemi hortumlarının ve ısıtıcı hortumlarının durumlarını ve bağlantılarını kontrol ediniz. Balon yapmış veya deforme olmuş hortumları değiştiriniz.

Motor soğutma suyu motor soğukken, seviyesi soğutucu haznesinin yan tarafındaki MAX ve MIN işaretleri arasında olacak şekilde doldurulmalıdır.

Soğutucu seviyesi düşükse, seviyeyi MAX işaretine getirecek miktarda antifriz ile karıştırılmış damıtılmış (deiyonize) su ilave ediniz. Eğer sıklıkla eklemeler gerekli oluyorsa, HYUNDAI yetkili servisine danışmanızı öneririz.

#### **!** UYARI



Motor ve radyatör sıcakken motor soğutma suyu haznesinin kapağını, radyatör kapağını veya boşaltma tapasını asla açmayınız. Ciddi yaralanmalara neden olabilecek basınçlı sıcak sıvı ve buhar çıkabilir.

Motoru durdurun ve motor soğuyana kadar bekleyiniz. Motor soğutma suyu kapağı ve radyatör kapağını açarken çok dikkatli olunuz. Etrafına kalın bir havlu sarınız ve birinci stop konumuna gelene kadar yavaşça saat dönüş yönünün tersine çeviriniz. Soğutma sisteminden basınç salınırken geride durunuz. Basıncın tamamının boşaldığından emin olduğunuzda, kalın bir havlu kullanarak kapağı aşağı doğru bastırınız ve çıkartmak için saatin tersi yönde döndürmeye devam ediniz.

## *i* Bilgilendirme

Soğutucu seviyesi motorun sıcaklığı tarafından belirlenir. Soğutma suyunu kontrol etmeden veya yenilemeden önce motoru durdurunuz ve motorun soğumasına izin veriniz.

## ! UYARI



Ellerinizi, giysilerinizi ve aletleri soğutma fanının pervanelerinden uzak tutunuz.

Aracın motor çalışır haldeyken kontrol edilmesi gerekmiyorsa motoru mutlaka durdurunuz. Negatif (-) batarya terminalinin bağlantısı kesilmemişse soğutucu fan otomatik olarak çalışabilir.

## ! UYARI

Soğutucu yeniden doldurulduktan sonra soğutucu suyu haznesi kapağının doğru bir şekilde kapatıldığından emin olun. Aksi takdirde sürüş esnasında motor aşırı ısınabilir.

1. Soğutucu haznesi kapağı etiketinin ön-de olup olmadığını kontrol ediniz.



2. Soğutucu haznesi kapağının iç tarafındaki ince çıkıntıların tam olarak birbirine geçtiğinden emin olunuz.



### Önerilen soğutma suyu

- Eksik soğutma suyunu tamamlarken, aracınız için yalnız deiyonize, distile su veya yumuşak su kullanınız ve fabrikada doldurulmuş olan soğutma suyuna asla sert su karıştırmayın.
- Yanlış soğutma suyu karışımı önemli arızalara veya motor hasarlarına neden olabilir.
- Aracınızın motoru alüminyum motor parçalarından imal edilmiştir ve korozyon ve donmanın önlenmesi için fosfat bazlı etilen glikol soğutucu suyla korunmalıdır.
- Alkol veya metanol KULLANMAYINIZ veya soğutma suyuna karıştırmayınız.
- Karışımın verimini düşürmemek için %60'tan fazla veya %35'ten az antifriz içeren bir karışımı kullanmayınız.

Karışım oranı için aşağıdaki tabloya bakınız:

Ortam Sıcaklığı	Karışım Oranı (hacimsel)	
	Antifriz	Su
-15°C	35	65
-25°C	40	60
-35°C	50	50
-45°C	60	40

### i Bilgilendirme

Karışım oranı hakkında bir şüphe varsa, %50 su ve %50 antifriz karışımı her birinden de aynı miktar olduğu için en kolay yoldur. Çoğu sıcaklık aralıkları için -31°C ve daha yüksekini kullanmak uygundur.

### Soğutma suyunun değiştirilmesi

Soğutma suyunun bir HYUNDAI yetkili servisi tarafından periyodik Bakım Programına göre değiştirilmesini öneririz.

#### NOT

Motor parçalarına zarar gelmesini önlemek için, soğutma suyunu yeniden doldurmadan önce motor soğutma suyu haznesi kapağının etrafına kalın bir havlu sararak soğutucu suyun taşıy alternatör benzeri motor aksamalarına gelmesini engelleyiniz.

## Fren hidroliđi

### Fren hidroliđi seviyesinin kontrolü

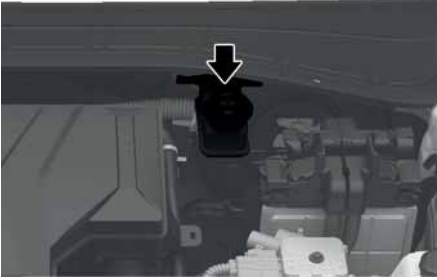

Depodaki hidrolik seviyesini düzenli olarak kontrol ediniz. Hidrolik seviyesi, deponun yan tarafında bulunan MAX ve MIN işaretlerinin arasında olmalıdır.

Fren hidroliđi eklemek için haznenin kapađını açmadan önce, fren hidroliđinin kirlenmesini önlemek için kapađın çevresini iyice temizleyiniz.

Seviye düşükse, belirtilen fren hidroliđini MAX seviyesine kadar ekleyiniz. Hidroliđin seviyesi aşırı düşükse veya sıklıkla eklemeler gerekli oluyorsa, fren sistemini HYUNDAI yetkili servisine kontrol ettirmenizi öneririz.

#### ! UYARI

Fren sistemine sık sık hidrolik ilave edilmesi gerekiyorsa, bu fren sisteminde bir sızıntı olduğunu işaret ediyor olabilir. Aracınızı HYUNDAI yetkili servisine kontrol ettirmenizi öneririz.

#### ! UYARI

Eđer gözlerinize fren hidroliđi temas ederse, gözlerinizi en az 15 dakika temiz suyla yıkayınız ve derhal tıbbi yardım alınız.

#### NOT

- Fren hidroliđinin aracın boyalı kısımlarına temas etmemesini engelleyiniz; zira bu yüzeyin boyasını bozulmasına neden olur.
- Uzun bir süre açık havaya maruz kalmış olan fren hidroliđini asla kullanmayınız ve düzgünce imha ediniz.
- Yanlış türde bir fren hidroliđi kullanmayınız. Fren sisteminize girebilecek birkaç damla mineral bazlı motor yađı dahi fren sistemi aksamına zarar verebilir.

#### i Bilgilendirme

Yalnızca bölüm 2'deki "Önerilen yağlar ve kapasiteler" konusunda belirtilen fren hidroliđini kullanınız.

## Yıkama suyu

### Cam yıkama suyu seviyesinin kontrolü



Cam yıkama suyu deposundaki seviyeyi kontrol ediniz, gerekiyorsa uygun seviyeye getiriniz. Özel cam yıkama suyu mevcut değilse, yaz aylarında musluk suyu da kullanılabilir. Ancak, soğuk havalarda donmaları önlemek için antifrizli cam yıkama suyunu kullanınız.

#### **!** UYARI

Ciddi yaralanma veya ölümlerle sonuçlanabilecek kazaları önlemek için:

- Motorda kullanılan soğutucuyu veya antifrizi cam yıkama suyu deposuna koymayınız. Motor soğutma suyu ön cama püskürtüldüğünde görüşü aşırı derecede sınırlandırabilir ve aracın kontrolünün kaybedilmesi ile bir çarpışmaya neden olabilir.
- Bujileri ya da alevi yıkama suyu ya da yıkama suyu deposu ile temas ettirmeyiniz. Yıkama suyu alkol içerebilir ve yanıcı olabilir.
- Yıkama suyunu içmeyiniz ve ciltle temasından kaçınınız.

## Hibrit Marş ve Jeneratör (HSG) kayışı

### Hibrit Marş Motoru ve Jeneratör (HSG) kayışının kontrolü

Hibrit Marş Motoru ve Jeneratör (HSG) kayışını yetkili bir HYUNDAI servisi tarafından bu bölümde yer alan Bakım Programına göre kontrol ettirmenizi veya değiştirmenizi tavsiye ederiz.

#### **!** DİKKAT

HSG kayışı aşındığında veya hasar gördüğünde, kayışı değiştiriniz.

Aksi takdirde, motorun aşırı ısınmasına veya bataryanın boşalmasına neden olabilir.

#### **i** Bilgilendirme

- Motoru veya Hibrit Marş Motoru ve Jeneratör (HSG) kayışını kontrol ederken motoru durdurunuz. Aksi takdirde ciddi yaralanmalarla sonuçlanabilir.
- Ellerinizi, giysilerinizi vb. unsurları Hibrit Marş ve Jeneratör (HSG) kayışından uzak tutunuz.

## Hava filtresi

### Filtre deęiřimi

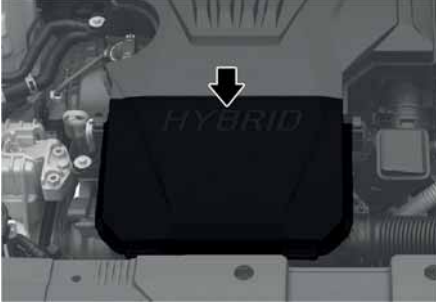

Hava filtresi, basınçlı hava kullanılarak kontrol edilmek üzere temizlenebilir. Filtreyi yıkamaya ya da çalkalamaya kalkışmayın. Zira su filtreye zarar verir. Kirleşmiş ise, hava filtresini deęiřtiriniz.

Filtreyi, Bakım Programına göre deęiřtiriniz.

1. Hava filtresi kapaęının tutturma klipslerini gevřetiniz.



2. Kapaęı açınız.
3. Hava filtresini yerinden çıkarınız ve deęiřtiriniz.



4. Kapaık tutturma klipsleri ile kapaęı kilitleyiniz.
5. Kapaęın sıkıca takılmış olup olmadığını kontrol ediniz.

### *i* Bilgilendirme

Araç aşırı tozlu veya kumlu yerlerde kullanılıyorsa, elemanı tavsiye edilen periyotlardan daha sık deęiřtiriniz (Bu bölümdeki "Periyodik bakım hizmetleri" konusuna bakınız.)

### NOT

- Hava temizleyici filtresi sökülmüş vaziyette aracı kullanmayınız. Bu, motorun aşırı derecede aşınmasına sebep olabilir.
- Hava filtresini çıkardığınız zaman, toz veya kirin hava girişine girmemesine dikkat ediniz. Hasara neden olabilir.
- HYUNDAI orijinal parçalarını veya aracınız için muadil olduğu belirtilen parçaları kullanınız. Orijinal olmayan parçaların kullanılması hava akış sensörünü bozabilir.
- Hava filtresinin iç kısmına basınçlı hava uygulamayınız. Hava girişine toz veya kir kaçabilir.
- Hava temizleme filtresini yerine takarken deęiřtirilen filtrenin yerine tam olarak oturduğundan ve kolların tamamen kapandığından emin olunuz.

## Polen filtresi

### Filtre kontrolü

Polen filtresi Araç Bakım Programı'na göre değiştirilmelidir. Araç, hava kirliliği yüksek olan kentlerde veya tozlu yollarda uzun süre olursa, daha sık kontrol edilmeli ve filtreler derhal değiştirilmelidir. Polen filtresini aşağıdaki işlemleri gerçekleştirerek değiştiriniz ve diğer parçalara zarar vermemeye özen gösteriniz.

### Filtre değişimi

1. Her iki yandaki stoperleri söküp torpido gözünün menteşeleri üzerinde boşta kalmasını sallayın.



2. Torpido gözünü açınız ve destek çubuğunu (1) çıkartınız.



3. Kapağın sağ tarafındaki kilidi basılı tutunuz.

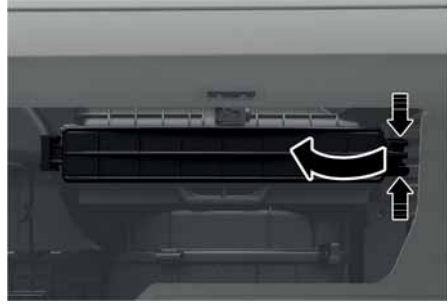

4. Kapağı çekip çıkartınız.

5. Polen filtresini değiştiriniz.

6. Takma işlemi, sökme işleminin ters sırası ile yapılır.

**NOT**



Filtreden ses gelmesini engellemek ve verimliliği artırmak için yeni polen filtresini doğru yönde ve ok sembolü (↓) aşağıya bakacak şekilde takınız.

## Silecek lastikleri

### Silecek lastikleri kontrolü

Ön camın veya silecek lastiklerinin yabancı maddelerle kirlenmesi cam sileceklerinin performansını düşürebilir.

Genel kirlenme kaynakları böcekler, ağaçlardan damlayan öz suları ve bazı araç yıkayıcılarının kullandıkları sıcak cilalardır. Lastikler iyi temizlemiyorsa, hem camı ve hem de silecek lastiklerini cam temizleyici veya yumuşak bir deterjanla temizleyiniz ve temiz su ile durulayınız. Bıçakları gerektiği şekilde değiştiriniz.

#### NOT

Silecek lastiklerine, kollarına ve diğer bileşenlere zarar gelmemesi için, aşağıdakileri yapmayınız:

- Benzin, kerosen (gazyağı), boya tineri veya benzer solvent ve güçlü temizlik deterjanları silecekler üzerinde veya yakınında kullanmak.
- Silecekleri elle hareket ettirmeye çalıştırmak.

### Silecek lastiğinin değiştirilmesi

Silecekler gerektiği şekilde silmiyorsa, lastikleri aşınmış veya çatlamış olabilir. Silecekleri yenileriyle değiştiriniz.

#### NOT

Araç hasarını önlemek için:

- Orijinal olmayan silecek lastiklerini asla kullanmayın.
- Silecek kollarını silecek kolları en üst silme konumundayken kaldırınız.
- Sürüş öncesi daima silecek kollarını ön cama doğru yatırınız.

### Ön cam silecek lastiğinin değiştirilmesi

Bu araç, sileceklerin en sondaki durma konumunda iken kaldırılamaması özelliğini taşıyan "saklı" bir silecek tasarımına sahiptir.

1. Motoru kapattıktan sonra 20 saniye içinde silecek kolunu MIST (veya 1x) konumuna indiriniz ve silecekler en üst silme konumuna gelene kadar 2 saniyelikliğine o konumda tutunuz.



#### A Tipi

2. Cam sileceklerini yukarı kaldırınız.
3. Klipse erişmek için silecek lastiğini (1) çeviriniz.

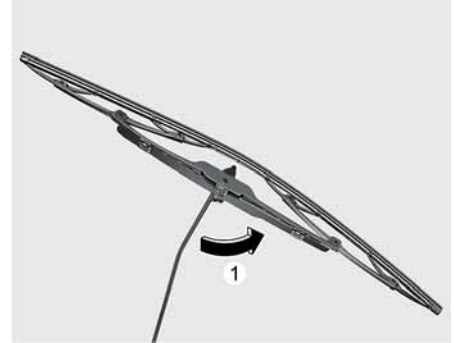

4. Klipsi (2) iterken silecek lastiğini (3) aşağı çekiniz. Silecek lastiğini silecek kolundan çıkarınız.

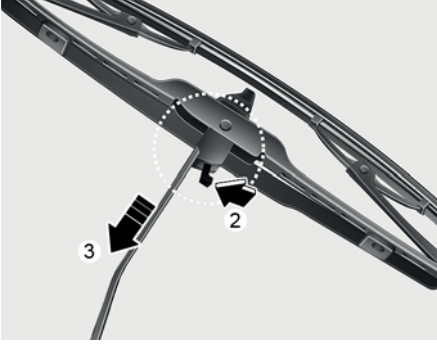

5. Sökmenin tersi sırada yeni silecek lastik takımını takınız.

6. Silecekleri yavaşça camın üzerine geri koyunuz.

7. Motor Çalıştırma/Durdurma düğmesi ON konumundayken, silecek düğmesini sondaki durma konumuna döndürmek için silecekleri herhangi bir AÇIK konumuna getiriniz.

## B Tipi

2. Cam sileceklerini yukarı kaldırınız.

3. Silecek lastiğinin klipsini (1) yukarı kaldırınız. Daha sonra silecek lastiğini (2) aşağı çekiniz. Silecek lastiğini silecek kolundan çıkarınız.

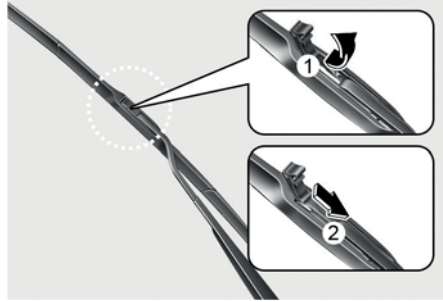

4. Sökmenin tersi sırada yeni silecek lastik takımını takınız.

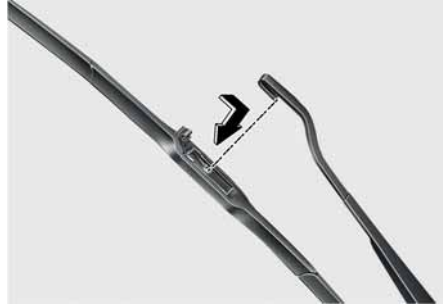

5. Motor Çalıştırma/Durdurma düğmesi ON konumundayken, silecek düğmesini sondaki durma konumuna döndürmek için silecekleri herhangi bir AÇIK konumuna getiriniz.

## NOT

- Sileceklerin, ön cama hasar vermelerini önlemek üzere, üzerlerinde lastikleri yokken ön cama temas etmesine izin vermeyiniz.
- Eğer silecekler yıkama sıvısı olmadan çalıştırıldıysa veya lastikleri donmuş haldeyse silecekler motora zarar gelmesini önlemek için yaklaşık 10 saniye boyunca çalışmayabilir.

## Arka cam silecek lastiğinin değiştirilmesi

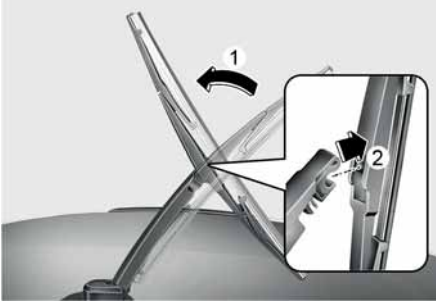

1. Silecek kolunu kaldırıp silecek lastik takımını (1) döndürünüz.
2. Silecek lastik takımını (2) çekip çıkarınız.
3. Yeni silecek lastiği takımını, "tık" sesi ile yerine (3) oturana kadar, ortasından silecek kolundaki yuvaya sokarak monte ediniz.
4. Değiştirme işlemi bittiyse, silecek kolunu arka cama geri yerleştiriniz, kontak anahtarını ON konumuna getiriniz ve lastiklerin doğru takılıp takılmadığını kontrol etmek için silecekleri çalıştırınız.

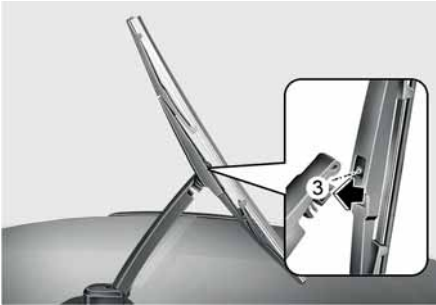

## Batarya

### 12 V Akü Bakımı

Yüksek voltajlı batarya ile entegre olan 12 V akü, lambalara, sileceklere ve ses sistemine güç sağlamak için araca takılır.

12 V aküde yüksek sıcaklık veya aşırı şarj gibi bir anormallik algılanırsa, '12 V aküyü kontrol ediniz' uyarı mesajı gösterilir. Gösterge panelinde 'güvenli bir yerde durunuz ve el frenini çekiniz' mesajı gösterilir.

#### ⚠ DİKKAT

Eğer bir uyarı mesajı görünüyorsa, aracınızın bir HYUNDAI yetkili servisi tarafından kontrol edilmesini öneririz.

#### ⚠ DİKKAT

- Akünün verimliliği düşük sıcaklıklarda çok daha fazla düşer. Aracı soğuk hava koşullarında çok fazla boş bırakmayınız. Soğuk havalarda mümkün olduğu kadar kapalı yerlere park etmeye gayret ediniz.
- Aküyü daima şarjı tamamen dolu halde tutunuz.
- Elektrikli cihazları (lambalar, araç kameraları, elektrikli cihazlar vb.) keyfi olarak araca monte etmeyiniz. Akü, istenmeyen bir şekilde tamamen boşalabilir.

## 12 V Akü kontrolü

12 V akü yüksek voltajlı batarya ile entegredir. Akü arka koltuğun altında yer alır. Akü ile ilgili herhangi bir işlem için aracınızı HYUNDAI yetkili servisinde kontrol ettirmenizi öneririz.

### 12 V akü soketi

12 V akünün gücünü kesmek için, motor bölümünde bulunan 12 V akü soketini çıkarınız.

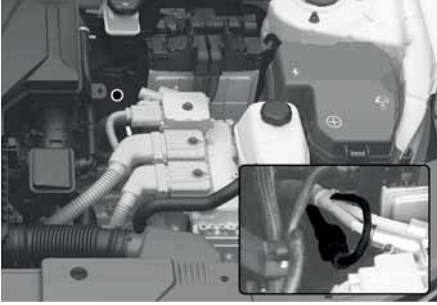

## Bataryayı yeniden bağlarken tüm öğeleri sıfırlayınız.

12 V akü boşaldığında veya 12 V akü söküldüğünde aşağıdaki öğelerin sıfırlanmaları gerekebilir:

- Sürüş bilgisi/Yeniden doldurulduğundan beri/ Toplanan bilgiler (Bölüm 4'e bakınız)
- Entegre bellek sistemi (Bkz. Bölüm 5)
- Elektrikli cam (bkz. bölüm 5)
- Açılır tavan (bkz. bölüm 5)
- Klima kontrol sistemi (Bkz. Bölüm 5)
- Elektrikli bagaj kapağı (bkz. bölüm 5)
- Saat (bilgi ve eğlence sistemi kullanım kılavuzuna bakın)
- Bilgi ve eğlence sistemi (bilgi ve eğlence sistemi kullanım kılavuzuna bakın)

## Lastikler ve jantlar

### ⚠ UYARI

Lastik patlaması araç hakimiyetinin kaybedilmesine ve bunun sonucunda da bir çarpışma meydana gelmesine neden olabilir. Ciddi yaralanma veya ölüm riskini azaltmak için:

- Aylık olarak lastiklerinizin basıncını, olası aşınmaları ve zedelenmeleri kontrol ediniz.
- Aracınız için önerilen soğuk lastik basıncı bu kılavuzda ve sürücü tarafındaki yan merkezi direktteki etikette bulunmaktadır. Lastik basıncını ölçmek için bir lastik basınç sayacı kullanınız. Havası düşük veya fazla şişirilmiş lastikler araç hakimiyetinin kaybolmasına neden olabilir.
- Aracınızın lastiklerinin basıncını her ölçüşünüzde yedek lastiğin (varsa) de basıncını ölçünüz.
- Eskimiş, düzensiz şekilde aşınmış veya zedelenmiş olan lastikleri kullanmayınız. Aşınmış lastikler, fren etkinliğinin kaybolmasına, direksiyon veya yol tutuşunun zayıflamasına yol açar.
- Lastikleri değiştireceğiniz zaman mutlaka araçta orijinal olarak takılı olan lastiklerle aynı boyutta, tipte, yapıda ve diş desenine sahip lastikleri tercih edin. Önerilen ebatların dışında lastik veya jant kullanımı; araç hakimiyetiyle ilgili sorunlara, araç hakimiyetinin kaybolmasına ve aracınızın Kilitlenmeyi Önleyen Fren Sistemi (ABS) üzerinde negatif bir etkiye neden olabilir ve bunlar da ciddi bir kazayla sonuçlanabilir.

## Lastik bakımı

İyi bir bakım, güvenlik ve azami yakıt tasarrufu için, daima önerilen lastik basınçlarını uygulamalı, yük sınırlarını aşmamalı ve aracınız için önerilen ağırlık dağılımına dikkat etmelisiniz.



Tüm değerler (boyutlar ve basınçlar) sürücü tarafı orta sütundaki etikette görülebilir.

## Önerilen soğuk lastik havası basınçları

Bütün lastik basınçlarını (yedek lastik de dahil) lastikler soğukken ölçünüz. "Soğuk lastik" ifadesi, aracın en az üç saatir kullanılmadığı veya 1,6 km'den daha az kullanılmış olduğu durumu belirtmektedir.

Isınmış lastik basınçları normal olarak önerilen soğuk lastik basınçlarından 28 ila 41 KPa (4 ila 6 psi) fazladır. Basıncı ayarlamak üzere sıcak olan lastiklerden hava boşaltmayınız. Lastikler yetersiz şişirilmiştir. Önerilen lastik basınçları için, Bölüm 2'deki "Lastikler ve jantlar" konusuna bakınız.

## ⚠ UYARI

- En rahat sürüş için, araç hakimiyeti ve en az lastik aşınması için önerilen lastik basınçları uygulanmalıdır.
- Aşırı veya yetersiz şişirilme, lastik ömrünü kısaltır, araç kullanmayı olumsuz etkiler ve çarpışmaya sebebiyet verecek şekilde araç hakimiyetini kaybettirecek ani lastik patlamalarına neden olabilir.
- Aşırı inik lastikler şiddetli ısı oluşumuna neden olup, lastik patlamasına, lastik elyafının ayrılmasına veya diğer lastik hasarlarına yol açabilirler ve bunun sonucu olarak da araç hakimiyetinin kaybedilmesine bağlı çarpışmalar meydana gelebilir. Bu risk, sıcak havalarda veya yüksek hızla uzun mesafeler giderken daha yüksektir.
- İnik lastikler, aşırı derece aşınmaya, araç hakimiyetinin kaybolmasına ve yakıt tüketiminin artmasına neden olabilir. Lastiklerde deformasyon da meydana gelebilir. Lastik basınçlarının gereken düzeylerde olmasına dikkat ediniz. Eğer bir lastiğin sıklıkla şişirilmesi gerekiyorsa, aracınızın HYUNDAI yetkili servisi tarafından kontrol edilmesini öneririz.
- Aşırı şişirilmiş lastikler sert bir sürüşe, lastik tabanının ortasında aşınmaya ve yoldaki tehlikelere bağlı hasarlarına olasılığına neden olurlar.

## Lastik basıncının ölçülmesi

Lastiklerinizi ve stepnenizi en az ayda bir kere veya daha sık kontrol ediniz.

### Kontrolün yapılması

Lastik basıncını ölçmek için kaliteli bir lastik basıncı ölçüm aleti kullanın. Lastiklere bakarak onların uygun basınçta olduklarını anlayamazsınız. Radyal lastikler inik bile olsalar, iyi şişirilmiş gibi görünürlükler.

Lastik supabındaki supap kapağını açınız. Basıncı ölçmek için ölçü aletini sıkıca supaba bastırınız. Soğuk durumdaki lastiğin basıncı lastik üzerindeki ve yükleme etiketindeki önerilen basınca uyuyorsa, başka bir ayar yapmaya gerek yoktur. Basınç düşükse, önerilen basınç düzeyine gelene kadar şişiriniz. Lastik supap yuvalarına supap kapaklarını yerleştirdiğinizden emin olunuz. Supap kapağı olmadan, kir veya nem supap deliğine girebilir ve hava kaçağına neden olur. Supap kapağı yoksa, en kısa zamanda yenisini temin ediniz.

Lastik aşırı şişecek olursa, lastik supabının ortasındaki iğneye basarak basıncı düşürünüz. Ölçü aleti ile lastik basıncını tekrar ölçünüz. Lastik supap yuvalarına supap kapaklarını yerleştirdiğinizden emin olunuz. Supap kapağı olmadan, kir veya nem supap deliğine girebilir ve hava kaçağına neden olur. Supap kapağı yoksa, en kısa zamanda yenisini temin ediniz.

## Lastik rotasyonu

Lastik dışlarının aşınmasını dengelemek için HYUNDAI lastiklerin periyodik bakım programına göre veya düzensiz aşınma devam ediyorsa bir an önce lastik rotasyonu yapılmasını önerir.

Lastiklerin yerlerini değiştirirken balanslarını da kontrol ediniz.

Lastiklerin yerlerinin değiştirilmesi sırasında düzensiz aşınmaları ve zedelenmeleri kontrol ediniz. Anormal aşınma genellikle hatalı lastik basınçlarından, yanlış tekerlek (rot) ayarlarından, balansı bozuk jantlardan, sert fren yapmaktan ve keskin viraj almaktan kaynaklanır. Lastiklerin sırtında veya yanaklarında balon veya tümsekler olup olmadığını kontrol ediniz. Bu sözü edilenlerden herhangi birinin mevcut olduğunu görürseniz lastiği değiştiriniz. Doku veya elyaf görülüyorsa da lastiği değiştiriniz. Lastik rotasyonu yaptıktan sonra ön ve arka lastiklerin basınçlarını doğru değerlerine getirmeyi ve bijon somunlarının sıkılığını kontrol etmeyi unutmayın (uygun tork 11-13 kgf-m'dir).

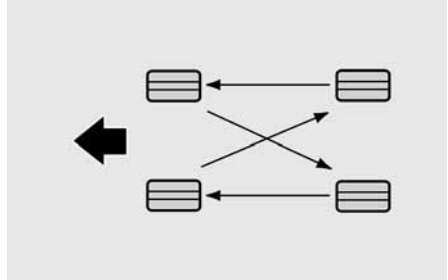

Lastiklerin yerlerinin her değiştirilmesinde fren disk ve balatalarında aşınma olup olmadığı kontrol edilmelidir.

### *i* Bilgilendirme

Simetrik olmayan bir lastiği takarken, "dış" yazılı tarafı dışa bakacak şekilde takınız.

### ⚠ UYARI

- Küçük stepne, lastik rotasyonunda dik-kate alınmaz.
- Çapraz katlı lastikler ile radyal katlı lastikleri aynı anda kesinlikle kullanmayınız. Bu, araç hakimiyetinin kaybolmasına neden olabilecek ve bir çarpışma ile sonuçlanabilecek araç hakimiyeti sorunlarına neden olabilir.

## Tekerlek rot ve lastik balans ayarı

Aracınızın tekerlekleri fabrikada hassas olarak ayarlanmış ve balans ayarları yapılmıştır, bu nedenle tekerleklerinizi yeniden ayarlamaz gerekmeyebilir.

Olağan dışı bir lastik aşınması görürseniz veya aracınız tek bir tarafa çekiyorsa, yeniden rot ayarlaması gerekebilir.

Düz bir yolda giderken aracınızın titreştiğini hissederseniz, balans ayarlarınızın yeniden yapılması gerekiyor olabilir.

### NOT

Yalnızca onaylanmış olan tekerlek balanslarını kullanınız, aksi takdirde aracınızın alüminyum jantları hasar görebilir.

## Lastik değiştirme



[A] Sirt aşınması göstergesi

Lastik düzgün olarak aşınmışsa, sırtta kesiksiz bir şerit halinde sirt aşınma göstergesi görülür. Bu, lastikte kalan sırtın kalınlığının 1,6 mm'den daha az olduğunu gösterir. Bu durumda lastiği değiştiriniz.

Lastiği değiştirmek için bu şeridin tüm sırtta görülmesini beklemeyiniz.

### ⚠ UYARI

Ciddi yaralanma veya ölüm riskini azaltmak için:

- Eskimiş, düzensiz şekilde aşınmış veya zedelenmiş olan lastikleri kullanmayınız. Aşınmış lastikler, fren etkinliğinin kaybolmasına, direksiyon ve yol tutuşunun zayıflamasına yol açabilir.
- Lastikleri değiştirirken, daima araç ile verilen orijinal lastik ebatlarındaki lastikler kullanılmalıdır. Önerilen ebatların dışında lastik veya jant kullanımı; araç hakimiyetiyle ilgili sorunlara, araç hakimiyetinin kaybolmasına ve aracınızın Kilitlenmeyi Önleyen Fren Sistemi (ABS) üzerinde negatif etkilere yol açabilir.
- Lastiklerin (jantların) değişiminde, iki ön lastiği ya da arka iki lastiği çift olarak değiştirmeniz tavsiye edilir. Sadece tek tekerliğin değiştirilmesinin aracın yön hakimiyetine ciddi etkileri olabilir.

- Lastikler, kullanılmamış olsalar bile, zamanla niteliklerini kaybederler. Sirt durumuna bakılmaksızın, lastiklerin altı (6) yıllık süreleri sonunda değiştirilmeleri gerekir.
- Sıcak iklimli yerlerde sürüş yapma veya aşırı yüklemeye lastik yıpranma sürecini hızlandırabilir.

### **Küçük stepne değişimi**

**+Varsa**

Küçük stepne, normal boydaki yedek lastiklere göre daha kısa bir sirt ömrüne sahiptir. Lastik üzerinde sirt aşınma göstergesi çubuklarını gördüğünüzde, değiştiriniz. Küçük stepne, aracınızın lastikleri ile aynı ölçülere ve aynı sirt desenine sahiptir ve aynı küçük yedek lastik jantına takılmamalıdır. Küçük stepne, normal ölçülere sahip bir janta takılmak üzere üretilmemiştir ve küçük yedek lastik jantına da normal boyutlu bir lastik takılamaz.

### **! UYARI**

Çarpışmayla sonuçlanabilecek yedek lastik arızalarının ve araç hakimiyeti kaybının önüne geçmek için mümkün olan en kısa sürede normal ebattaki lastik onarılmalı veya değiştirilmelidir. Küçük stepne sadece acil durumlarda kullanım içindir. Küçük stepne kullanılırken aracınızı 80 km/sa. hızın üzerinde kullanmayınız.

## **Jant değiştirme**

Herhangi bir nedenle metal jantları değiştirirken, çap, iz genişliği ve yanak çıkıntısı olarak orijinali ile aynı olmasına dikkat ediniz.

## **Lastik yol tutuşu**

Aşınmış veya uygun basınçta şişirilmemiş veya kaygan yüzeyli yollarda lastiklerin yol tutuşu azalabilir. Lastikler dış aşınma göstergeleri ortaya çıktığı zaman değiştirilmelidir. Araç hakimiyetini kaybetme olasılığı olduğu için, yağmurlu, karlı veya buzlu yollarda hızınızı düşürünüz.

## **Lastik bakımı**

Doğru lastik basınçlarının yanı sıra doğru tekerlek rot ayarları da lastik aşınmasının azaltılmasına yardımcı olur. Bir lastiğinizin düzensiz olarak aşınmış olduğunu görürseniz, tekerlek (rot) ayarlarını servisimize kontrol ettiriniz.

Yeni lastik taktığınız zaman balans ayarlarını yaptırmayı unutmayınız. Bu, aracınızın sürüş konforunu ve lastik ömrünü artırır. Ayrıca, lastik janttan çıkartılacak olursa balans ayarlarının tekrar yapılması gerekir.

## Lastik yanağındaki etiketler

Buradaki bilgiler lastiğin ana özelliklerini belirtir ve güvenlik standardı sertifikası için lastik kimlik numarasını (TIN) da gösterir. TIN numarası, bir iade durumunda lastiği belirlemek amacıyla kullanılabilir.

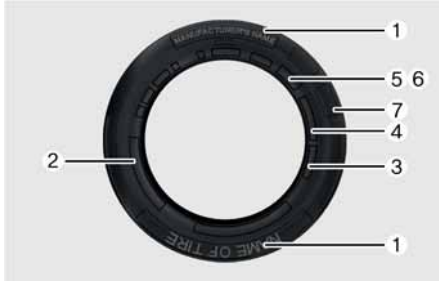

### (1) Üretici veya marka adı

Üretici veya marka adını gösterir.

### (2) Lastik boyutu tanımlaması

Lastiğin yanağında lastik ölçüleri belirtilmiştir. Aracınıza yeni bir lastik alacağınız zaman bu bilgilere ihtiyacınız olacak. Lastik ölçü numarasındaki harflerin ve rakamların ne anlama geldiği aşağıda anlatılmıştır.

Örnek tekerlek boyutu tanıtımı:

(Bu rakamlar yalnızca referans olarak verilmiştir.) Aracınıza bağlı olarak, aracınızın lastik ölçüleri farklı olabilir.)

#### 245/60 R18 105H

245: Milimetre cinsinden lastik iz genişliği.

60: Yanak kalınlık oranı. Lastik iz genişliğinin bir yüzdesi olarak kesit yüksekliğidir.

R: Lastiğin yapı kodu (Radyal).

18: İnç cinsinden jant çapı.

105: Yük endeksi; lastiğin taşıyabileceği azami yük ile ilgili sayısal bir kod.

H: Hız Değeri Sembolü Daha fazla bilgi için bu bölümde hız değerleri çizelgesine bakınız.

### Jant boyutu tanımlaması

Değiştirmeniz gerektiğinde size yardımcı olacak önemli bilgiler, tekerlekler üzerinde yazılıdır. Jant ölçü numarasındaki harflerin ve rakamların ne anlama geldiği aşağıda anlatılmıştır.

Örnek jant boyutu tanıtımı:

#### 7.5J X 18

7.5: İnç olarak jant eni.

J: Jant konturu tanımlaması.

18: İnç cinsinden jant çapı.

### Lastik hız değerleri

Aşağıdaki çizelge, kullanılmakta olan binek araba lastikleri için çeşitli farklı hız değerlerini göstermektedir. Hız değeri, lastiğin yanağında yazılı olan lastik ölçüsü tanımlamasının bir bölümüdür. Bu sembol, lastiğin azami güvenli sürüş hızını göstermektedir.

Hız Değeri Sembolü	Azami Hız
S	180 km/saat
T	190 km/saat
H	210 km/saat
V	240 km/saat
W	270 km/saat
Y	300 km/saat

### **(3) Lastik ömrünün kontrol edilmesi (TIN: Lastik Tanıtım Numarası)**

Üretim tarihine bağlı olarak, altı yıldan daha uzun süre kullanılmış olan lastikler (ştepne dahil) yenileriyle değiştirilmelidir. Üretim tarihini lastiğin yanağında DOT kodu olarak (muhtemelen lastiğin iç tarafında) görebilirsiniz. DOT kodu, rakamlar ve İngilizce harflerden oluşan bir karakterler dizisidir. DOT kodunun son dört hanesi (karakterleri) üretim tarihini gösterir.

**DOT: XXXX XXXX OOOO**

DOT kodunun ilk kısmı fabrikanın kod numarası, lastik ölçüsü ve dış desenini belirtir, son dört sayı ise üretim haftası ve yılını gösterir.

Örneğin:

DOT XXXX XXXX 1522, lastiğin 2023 yılının 15. haftasında üretilmiş olduğunu belirtir.

### **(4) Lastik tabakalarının kompozisyonu ve malzemesi**

Lastik içindeki kauçuk kaplı doku tabakaları veya katmanların sayısı. Üreticiler, lastik içinde kullanılan, çelik, naylon, polyster ve benzeri malzemeleri de belirtmek zorundadır. “R” harfi, radyal tabakalı yapıyı belirtir. “D” harfi de çapraz veya diagonal yapı anlamına gelir; ve “B” harfi ise çapraz kuşaklı yapıyı belirtir.

### **(5) İzin verilen azami şişirme basıncı**

Bu numara, lastiğe basılabilecek en fazla miktardaki hava basıncını gösterir. İzin verilen azami şişirme basıncını aşmayınız. Önerilen şişirme basınçları için Lastik ve Yük Bilgileri etiketine bakınız.

### **(6) Azami yük değeri**

Bu numara, lastiğin taşıyabileceği azami yükü kilogram ve pound olarak gösterir. Aracınızın lastiklerini değiştirirken, daima orijinal lastiklerle aynı yük değerlerine sahip lastikler kullanınız.

### **(7) Standart lastik kalitesi sınıfı**

Kalite sınıfları yerine göre lastiğin yan tarafında dış sırtı ile azami kesit genişliği arasında bulunabilir.

Örneğin:

TREADWEAR 200 (dış aşınması)

TRACTION AA (çekiş)

TEMPERATURE A (sıcaklık)

### **Lastik sırtı dayanıklılığı**

Lastik sırtı dayanıklılık sınıfı, özel bir resmi test pistinde, kontrollü koşullar altında test edilen lastiğin dayanma değeri ile ilgili göreceli bir değerdir. Örneğin, 150 sınıfı bir lastik resmi pistte, 100 sınıfı bir lastiğe göre bir buçuk kat (1½) daha fazla dayanır.

Lastiklerin göreceli performansları, kullanım koşullarına bağlıdır; ancak, sürüş alışkanlıklarındaki farklılıklara, uygulanan servis işlemlerine, değişik yol özelliklerine ve iklime bağlı olarak normlardan önemli ölçüde farklı da olabilirler.

Bu sınıflandırmalar, binek aracı lastiklerinin yanaklarında yazılıdır. Aracınızda standart veya seçmeli olarak bulunan lastikler, sınıflandırmalarına bağlı olarak farklılık gösterirler.

### Çekiş - AA, A, B & C

Çekiş sınıfları, en yüksekte en düşüğüne kadar, AA, A, B ve C'dir. Bu sınıflar resmî, özel asfalt veya beton test zeminlerinde, kontrollü koşullarda ölçülen, lastiklerin ıslak zeminde durma yeteneğini gösterir. C işaretli bir lastik zayıf çekiş performansına sahiptir.

#### UYARI

Bu lastiğin çekiş sınıfı düz sürüş sırasında yapılan fren çekiş testlerinde belirlenir ve hızlanma, keskin viraj alma, ıslak zeminde kayma veya en üst çekiş durumlarındaki fren karakteristiklerini içermez.

### Sıcaklık -A, B & C

Sıcaklık sınıfları A (en yüksek), B ve C'dir, ve özel laboratuvar test tekerleklerinde, kontrollü koşullarda test edilen, lastiğin ısı üretmeye karşı dayanıklılığını ve ısıyı yayma yeteneğini gösterir.

Maruz kalınan yüksek sıcaklık, lastiğin malzemesinin bozulmasına ve ömrünün kısalmasına neden olabilir ve aşırı sıcaklık ani lastik patlamalarına da yol açabilir. B ve A sınıfları, laboratuvar test tekerleklerinde ölçülen, yasal düzenlemelerin gerektirdiği asgari değerlerden daha yüksek performans düzeylerini gösterir.

#### UYARI

Lastik sıcaklık sınıfı, doğru olarak şişirilmiş ve aşırı yüklenmemiş lastiklerde belirlenir. Aşırı hız, yetersiz şişirilmiş lastikler, fazla şişirilmiş lastikler veya aşırı yük, birlikte veya ayrı ayrı, ısı oluşmasına ve muhtemel ani lastik patlamalarına neden olabilir. Aksi halde aracın kontrolünü kaybedebilir ve çarpışmaya neden olabilirsiniz.

## Düşük yanak yükseklikli (profilili) lastikler

#### Varsa

Düşük yanak yükseklikli (profilili) lastiklerin yanak yüksekliği 50'nin altındadır.

Düşük yanaklı lastikler, sürüş ve frenleme için optimize edildiğinden, yanakları standart bir lastikten biraz daha sert olur. Ayrıca düşük yanaklı lastikler genellikle geniş şekilde tercih edilmektedir ve sonuç olarak yol yüzeyi ile daha büyük bir temas alanı sağlıyor. Bazı durumlarda standart lastiklerle karşılaştırıldığında daha fazla yol gürültüsüne sebep olabilirler.

#### DİKKAT

Düşük yanak yükseklikli tekerlek ve lastikler kolay zarar görür. Hasar riskini azaltmak için:

- Bozuk yollardaki sürüşünüz sırasında yoldaki bir çukur, hız tümseği, rögar kapağı veya kaldırım kenarı taşının üzerinden geçerken lastiklerin ve tekerleklerin zarar görmeyeceği şekilde yavaşça sürünüz. Hasar, aracınızın garantisinden karşılanmaz.
- Lastik durumunu ve basıncını her 13.000 km'de bir defa kontrol ediniz.
- Lastik hasarını sadece gözlemlenizle fark etmeniz zordur. Herhangi bir hasar tespit edildiği takdirde, lastiği değiştirmek için HYUNDAI yetkili servisi ile iletişime geçmenizi öneririz.

## Sigortalar

Bıçak tipi



Kartuş tipi

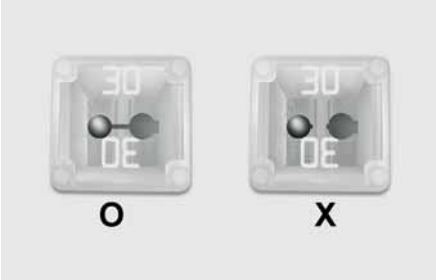

Çoklu tip

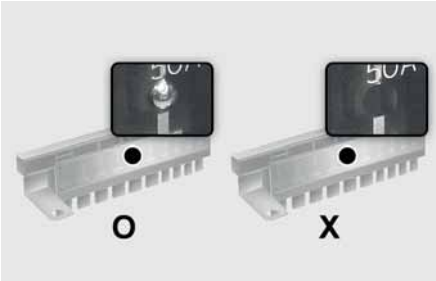

Aracın elektrik sistemi aşırı elektrik yüküne karşı sigortalarla korunmuştur.

Bu araçlarda, biri sürücünün yan panelinin döşemesinde ve diğeri de motor bölümünde olmak üzere iki sigorta paneli vardır.

Arabanızın ışıklarından aksesuarından veya kumandalarından biri çalışmazsa, ilgili devrenin sigortasını kontrol ediniz. Bir sigorta attığında, sigorta içindeki eleman erir veya kırılır.

Elektrik sistemi çalışmıyorsa önce sürücü tarafındaki sigorta panelini kontrol ediniz. Atmış bir sigortayı değiştireceğiniz zaman, motoru ve tüm elektrikli aksamı kapatınız ve sonra negatif batarya kablosunun bağlantısını sökünüz. Atan sigortaların yerine daima aynı değerde bir sigorta takınız.

Değiştirilen sigorta da atarsa, bu elektrik sisteminde bir sorun olduğunu gösterir. Bu sigortanın ilgili olduğu sistemi kullanmayı bırakıp derhal yetkili bir HYUNDAI servisi ile iletişime geçmenizi öneririz.

### ⚠ UYARI

Sigortaların yerine asla aynı değerdeki sigortadan başka bir şey takmayınız.

- Daha yüksek kapasitedeki sigorta, hasara veya bir yangın tehlikesine yol açabilir.
- Doğru sigorta yerine, geçici onarım için bile olsa, bir tel veya alüminyum folyo bağlamayınız. Kablo tesisatında önemli hasarlara veya hatta yangına neden olabilir.

### NOT

Sigortaları çıkartmak için bir tornavida veya benzeri bir metal nesne kullanmayınız. Metaller kısa devreye ve sistemin hasar görmesine neden olabilir.

## Ön göğüs panelinde sigorta değişimi

1. Motoru kapatınız.
2. Tüm düğmeleri kapatınız.
3. Sigorta kutusu kapağını çıkartınız.



4. Şüpheli sigortanın yerini saptamak için sigorta paneli kapağının içindeki etikete bakınız.
5. Şüpheli sigortayı dışarıya doğru çekiniz. Motor bölümündeki sigorta panel kapağında bulunan sökme aletini (1) kullanınız.

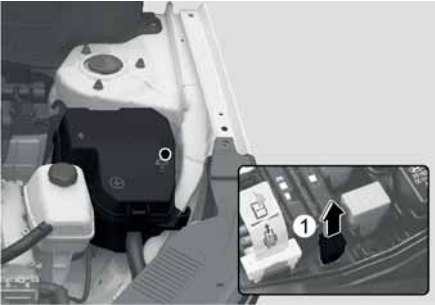

6. Sökülen sigortayı kontrol ediniz ve yanmışsa değiştiriniz. Yedek sigortalar, gösterge paneli sigorta panellerinde (veya motor bölümündeki sigorta panelinde) bulunur.

7. Aynı değerde bir sigortayı itererek yerleştiriniz ve maşaların arasına tam olarak oturmasına dikkat ediniz. Eğer sıkı değilse, bir HYUNDAI yetkili servisi ile iletişime geçmenizi öneririz.

Acil bir durumda eğer yedek sigortanız yoksa, aracınızı kullanmak için gerek duymadığınız bir devreden sökeceğiniz aynı değerdeki bir sigortayı kullanınız.

Farlar veya başka elektrikli aksam çalışmıyor, ama sigortalar sağlamısa, motor bölümündeki sigorta paneline bakınız.

## Motor bölümü sigorta panelinde sigorta değiştirme

### Bıçak sigorta / Kartuş sigorta

1. Motoru kapatınız.
2. Tüm düğmeleri kapatınız.
3. Sigorta paneli kapağını üstüne bastırıp yukarı doğru çekerek açınız.
4. Sökülen sigortayı kontrol ediniz ve yanmışsa değiştiriniz. Sigortayı sökmek veya takmak için motor bölümü sigorta panelinde bulunan sökme aletini kullanınız.

Bıçak tipi

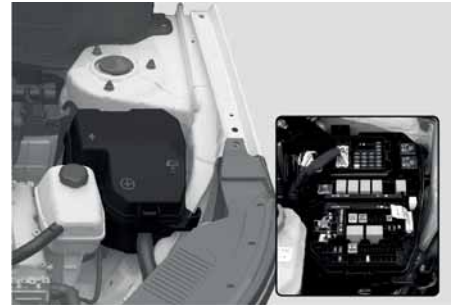

Kartuş tipi



5. Aynı değerde bir sigortayı iterek yerleştiriniz ve maşaların arasına tam olarak oturmasına dikkat ediniz. Eğer sıkı değilse, bir HYUNDAI yetkili servisi ile iletişime geçmenizi öneririz.

### **NOT**

Sigorta kutusu kapağını daima güvenli bir şekilde takınız. Su, sigortaya temas edebilir ve bir elektrik arızasına neden olabilir.

Çoklu sigorta



Çoklu sigorta atmışsa, HYUNDAI yetkili servisi ile iletişime geçmenizi öneririz.

## Sigorta/röle paneli açıklaması

### Gösterge paneli sigorta paneli



Sigorta paneli kapağının içinde sigorta adlarını ve değerlerini belirten etiketleri görebilirsiniz.

### **i** Bilgilendirme

Bu kullanım kılavuzunda yer alan sigorta paneli açıklaması aracınıza birebir uymayabilir. Aracınızdaki sigorta panelini incelerken aracınızın sigorta paneli etiketine bakınız.









* NON AUTO UP/DOWN ONLY										** HEV, 48V SYSTEM ONLY											
SPARE	5A	4	DRV	5	A/C	7.5A	SPARE	7.5A	SPARE	15A	1	MEMORY	10A	SPARE	10A	13	10-9-8-7-6-5-4-3-2-1	15	IG3	15A	
9	MODULE	10A	2	10-9-8-7-6-5-4-3-2-1	SPARE	10A	COU	10A	SPARE	10A	2	MEMORY	10A	2	EDC	10A	2	MODULE	10A	SPARE	10A
10	MODULE	10A	SPARE	7.5A	SPARE	10A	SPARE	10A	SPARE	10A	5	ALLMEDIA	20A	3	MODULE	10A	CLUSTER	10A	11	IG3	15A
10M	10A	ADM	10A	7	MODULE	7.5A	10A	10A	10A	3	MODULE	10A	2	10A	1	MODULE	10A	1	MODULE	10A	10A
FRIB	10A	FRIT	10A	10A	10A	10A	10A	10A	10A	1	ECC	10A	2	** BATTERY MANAGEMENT	10A	2	10A	1	10A	10A	10A
SPARE	10A	10A	10A	10A	10A	10A	10A	10A	10A	10A	10A	10A	10A	10A	10A	10A	10A	10A	10A	10A	10A
DRV	10A	10A	10A	10A	10A	10A	10A	10A	10A	10A	10A	10A	10A	10A	10A	10A	10A	10A	10A	10A	10A
SPARE	10A	SPARE	10A	10A	10A	10A	10A	10A	10A	10A	10A	10A	10A	10A	10A	10A	10A	10A	10A	10A	10A











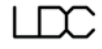

P/NO : 91990-BE021

USE THE DESIGNATED FUSE ONLY  
USE SOLO LOS FUSIBLES ESPECIFICADOS  
استخدم الفيوز ذو القياس المناسب

## Gösterge paneli sigorta paneli







Sigorta Adı	Sembol	Sigorta Değeri	Devre Korumalı
P/WINDOW DRV	* DRV 	15 A	Motor Bölmesi Bağlantı Bloğu (Röle 8, Röle 13)
A/C 3	3 A/C	7,5 A	Klima Kumanda Modülü, Elektronik Klima Kompresörü, MOT/BÖL. Bağlantı Bloğu (RÖL. 7, RÖL. 11)
BRAKE SWITCH	<b>BARKE SWITCH</b>	7,5 A	Stop Lambası Svici, BDC
MEMORY 1	<b>MEMORY</b>	10 A	Klima Kumanda Modülü, Sürücü/Yolcu Kapı Mod Lambası, Mod Lambası Ünitesi, Mod Lambası, Gösterge Paneli, Gösterge Paneli Ünitesi, ADAS Ünitesi (Park)
E-SHIFTER 3	3 E-SHIFTER	10 A	Elektronik ATM Vites Kolu, SCU
IG3 3	3 IG3	10 A	BMS Kontrol Modülü
MODULE 9	9 MODULE	10 A	Yağmur Sensörü, Veri Bağlantı Soketi, Acil Durum Düğmesi, BDC
E-SHIFTER 2	2 E-SHIFTER	10 A	Elektronik ATM Vites Kolu, SCU
CCU	<b>CCU</b>	10 A	CCU
MEMORY 2	<b>MEMORY</b>	7,5 A	DCU
BDC 2	2 BDC	7,5 A	BDC
MODULE 2	<b>MODULE</b>	10 A	CCU, Stop Lambası Svici
MODULE 10	10 MODULE	10 A	ICC (araç içi kamera) Ünitesi
MULTIMEDIA	<b>MULTI MEDIA</b>	25 A	CCND Ana Ünitesi
MODULE 5	5 MODULE	10 A	Ön konsol düğmesi, SOL/SAĞ Far, CCND Ana Ünitesi, Veri Bağlantı Soketi, Kabin İçi Kamera (ICC) Ünitesi, DCU, Klima Kumanda Modülü, Akıllı Telefon Kablosuz Şarj Cihazı Ünitesi, Elektro Krom Ayna, AMP, Sürücü IMS Kontrol Modülü, Yolcu Rahatlama Koltuğu Kontrol Modülü
CLUSTER	<b>CLUSTER</b>	7,5 A	Gösterge paneli, Gösterge paneli ünitesi









Sigorta Adı	Sembol	Sigorta Değeri	Devre Korumalı
IG3 4	<sup>4</sup> IGB	10 A	CCU
DDM	DDM	15 A	Sürücü Elektrikli Dış Dikiz Aynası, Sürücü kapı Modülü
ADM	ADM	15 A	Yolcu Otomatik Dikiz Aynası
MODULE 7	<sup>7</sup> MODULE	7,5 A	12 V Lityum Yardımcı Pil
TAILGATE OPEN		10 A	PDC (Bagaj Kapağı Rölesi)
SUNROOF		20 A	Açılır Tavan Stor Perde Motoru, Açılır Tavan Camı Motoru
MODULE 3	<sup>3</sup> MODULE	10 A	Ön Konsol Düğmesi, Emniyet Kemer Göstergesi, Sürücü Kapısı Modülü
MDPS 2	<sup>2</sup> 	7,5 A	MDPS Ünitesi
MODULE 1	<sup>1</sup> MODULE	10 A	Ön Konsol Tuş Takımı, BDC, DCU, CCU, CCND Ana Ünitesi, AMP, BMS Kontrol Modülü, ADAS Ünitesi (Park)
P/SEAT PASS	<sup>PAS</sup> 	30 A	Elektrikli Yolcu Koltuğu Düğmesi, Yolcu Rahatlama Koltuğu Kontrol Modülü
S/HEATER FRT	<sup>FRT</sup> 	25 A	Ön Havalandırılmalı Kontrol Modülü, Ön Koltuk Isıtıcısı Kontrol Modülü
WASHER		15 A	Çok Fonksiyonlu Sviç
AIR BAG 2	<sup>2</sup> 	10 A	SRS Kontrol Modülü
BDC 1	<b>BDC</b>	10 A	BDC
BMS 2	<b>BMS</b>	10 A	Kullanılmıyor
WIPER FRT 2	<sup>2</sup> 	7,5 A	BDC
AIR BAG 1	<sup>1</sup> 	10 A	SRS Kontrol Modülü















Sigorta Adı	Sembol	Sigorta Değeri	Devre Korumalı
USB CHARGER		10 A	Ön/Arka USB Şarj Portu Soketi
LDC		10 A	Kullanılmıyor
P/WINDOW RH		25 A	Arka Elektrikli Cam Düğmesi SAĞ, Sürücü Emniyetli Otomatik Cam Modülü (RHD), Yolcu Elektrikli Cam Açma Düğmesi (LHD), Yolcu Emniyetli Otomatik Cam Modülü (LHD)
MODULE 6		7,5 A	BDC
BMS 1		10 A	BMS Kontrol Modülü
AMP		25 A	AMP
MODULE 4		10 A	ADAS Ünitesi (Park),Arka Köşe Radarı SOL/SAĞ, Ön Konsol Düğmesi, Ön Görüş Kamerası (ADAS)
P/SEAT DRV		30 A	Sürücü Elektrikli Koltuk Düğmesi, Sürücü IMS Kontrol Modülü
P/WINDOW LH		25 A	Arka Elektrikli Cam Düğmesi SOL, Sürücü Emniyetli Otomatik Cam Modülü (LHD), Yolcu Elektrikli Cam Açma Düğmesi (RHD), Yolcu Emniyetli Otomatik Cam Modülü (RHD)
DOOR LOCK		20 A	PDC (Kapı Kilitleme/Kilit Açma Rölesi, Sürgü Kilit Rölesi)
S/HEATER RR		25 A	Ön Koltuk Isıtıcısı Kontrol Modülü
MODULE 8		10 A	Sürücü IMS Kontrol Modülü, Ön Havalandırılmalı Kontrol Modülü, Ön Koltuk Isıtıcısı Kontrol Modülü, Yolcu Rahatlama Koltuğu Kontrol Modülü, Vess Ünitesi, Sürücü/Yolcu Akıllı Anahtar
START		7,5 A	BDC, HPCU





**Motor bölümü sigorta paneli (Motor bölümü bağlantı bloğu)**















Tipi	Sigorta Adı	Sembol	Sigorta Değeri	Devre Korumalı
ÇOKLU SİGORTA-1	MDPS 1	<sup>1</sup> 	80 A	MDPS Ünitesi
	ALT	ALT	150 A	MOT/BÖL. Bağlantı Bloğu (Sigorta - F22, F32, F35, F36, F37)
ÇOKLU SİGORTA-2	C/FAN 1	<sup>1</sup> 	80 A	Soğutma Fanı Motoru
	C/FAN 2	<sup>2</sup> 	60 A	Motor Bölmesi Bağlantı Bloğu (Röle 2)
	B+2	<sup>2</sup> 	50 A	PDC (IPS9 (4CH), IPS11 (2CH), IPS12 (4CH))
	RR MIRR HTD		50 A	Motor Bölmesi Bağlantı Bloğu (Röle 3)
	B+5	<sup>5</sup> 	50 A	PDC (Sigorta - F29, F36, F46, F-48, F56)
	IG 1	IG1	40 A	PCB Bloğu (ACC rölesi, IG1 Rölesi)
	IG 2	IG2	40 A	PCB Bloğu (IG2 Rölesi)
	DCT 1	<sup>1</sup> DCT	40 A	TCM
	DCT 2	<sup>2</sup> DCT	40 A	TCM

Tipi	Sigorta Adı	Sembol	Sigorta Değeri	Devre Korumalı
ÇOKLU ŞİGOR- TA-3	B+1	<sup>1</sup> 	60 A	PDC (IPS2 (2CH), IPS3 (4CH), IPS4 (1CH), IPS5 (1CH), IPS6 (2CH), IPS7 (2CH))
	B+6	<sup>6</sup> 	60 A	PCB Bloğu (Ana Röle, Ana Silecek Rölesi, Sigorta - F19, F22, F23)
	B+3	<sup>3</sup> 	60 A	PDC (Sigorta - F2, F9, F10, F17, F25, F26, F33, F34, F44, F51, F52)
	IEB 1	<sup>1</sup> 	60 A	IEB Ünitesi
	IEB 2	<sup>2</sup> 	60 A	IEB Ünitesi
	BLOWER		50 A	Motor Bölmesi Bağlantı Bloğu (Röle 4)
	IEB 3	<sup>3</sup> 	40 A	Çok Amaçlı Kontrol Soketi
	PTG		40 A	Elektrikli Bagaj Kapağı Modülü
	E-SHIFTER 1	<sup>1</sup> 	40 A	SCU

Tipi	Sigorta Adı	Sembol	Sigorta Değeri	Devre Korumalı
SİGORTA	AUX BATTERY		60 A	12 V Lityum Yardımcı Pil
	B+4	4 	60 A	PDC (Uzun Süreli Yük Mandalı Rölesi, Sigorta - F4, F12, F28, F37, F54, F55, IPS13 (1CH))
	PTC HEATER 1	1 	50 A	MOT/BÖL Bağlantı Kutusu (Röle 7)
	CLUTCH ACT		30 A	Kavrama Aktüatörü
	BATT C/FAN		15 A	Motor Bölmesi Bağlantı Bloğu (Röle 5)
	HEV ECU 1		15 A	HPCU
	EWP 1	1 	10 A	Elektronik Su Pompası (Motor)
	HEAD LAMP LH		15 A	Far Sol
	HEAD LAMP RH		15 A	Far Sağ
	FUEL PUMP 1	1 	20 A	Motor Bölmesi Bağlantı Bloğu (Röle 9)
	EWP 2	2 	7,5 A	Elektronik Su Pompası (HEV)
	HEATED MIRROR		15 A	Sürücü/Yolcu Otomatik Dikiz Ayna
	PTC HEATER 2	2 	50 A	Motor Bölmesi Bağlantı Bloğu (Röle 11)
	IG3 2	2 	10 A	HPCU
	IG3 1	1 	20 A	Motor Bölmesi Bağlantı Bloğu (Röle 6)

Tipi	Sigorta Adı	Sembol	Sigorta Deęeri	Devre Korumalı
SİGORTA	TRAILER 3	<sup>3</sup> 	20 A	Römork Soketi
	TRAILER 2	<sup>2</sup> 	20 A	Römork Soketi
	TRAILER 1	<sup>1</sup> 	30 A	Römork Soketi

## Motor bölümü sigorta paneli (PCB Bloğu)

Sigorta Adı	Sembol	Sigorta Değeri	Devre Korumalı
POWER OUTLET		20 A	Elektrik çıkışı
WIPER FRT 1		30 A	PCB Bloğu (Yavaş Ön Silecek Rölesi), Ön Silecek Motoru
SENSOR 3		15 A	Soğutma Fanı Kumandası
ECU 1		20 A	ECM
IGN COIL		20 A	Enjektör #1~#4
RR WIPER		15 A	MOT/BÖL. Bağlantı Bloğu (RÖL.12)
SENSOR 1		15 A	Oksijen Sensörü (yukarı/aşağı)
TCU 2		15 A	TCM
ECU 4		10 A	ECM
FUEL PUMP 2		10 A	Motor Bölmesi Bağlantı Bloğu (Röle 9)
SENSOR 2		10 A	Boşaltma Kontrolü Solenoid Valfi, Değişken Yağ Solenoid Pompası, Yağ Kontrol Valfi #1~#2 (Emme/Egzoz)
ECU 3		10 A	ECM, CVVD Aktüatörü
EWP 3		7,5 A	Elektronik Su Pompası (Motor)
HEV ECU 2		10 A	HPCU, Kavrama Aktüatörü
IEB 4		10 A	Çok Amaçlı Kontrol Soketi, IEB Ünitesi

Sigorta Adı	Sembol	Sigorta Değeri	Devre Korumalı
ECU 3		15 A	ECM
HORN		15 A	Korna Rölesi
B/A HORN		10 A	Hırsız Alarm Rölesi
FCA		10 A	Ön radar ünitesi

## Ampuller

Araç ampullerinin çoğunun değiştirilmesi için HYUNDAI yetkili servisine danışmanızı öneririz. Aracın ampullerinin değiştirilmesi kolay değildir, çünkü ampulü sökebilmek için diğer bazı parçaların da sökülmesi gerekir. Bu, özellikle Far ampullerini değiştirmek için ön far grubunu sökmeniz gerektiğinde karşılaşıacağınız bir durumdur.

Far grubunun sökülmesi/takılması araca zarar verebilir.

### ⚠ UYARI

- Bir far lambasını değiştirmeden önce, fren pedalına basınız, aracın ani hareketini ve olası elektrik çarpmalarını önlemek için vitesi P (Park) konumuna getiriniz, el frenini çekiniz, Motor Çalıştırma/Durdurma düğmesini OFF konumuna getiriniz ve aracı terk edeceğiniz zaman anahtarını yanınıza alınız.
- Ampullerin sıcak olma ve parmaklarınızı yakabilme ihtimalini unutmayınız.

### NOT

- Yanmış olan bir ampulün, sigortaya veya elektrik tesisatına hasar vermesini önlemek üzere aynı güç değerinde olan yenisi ile değiştirildiğinden emin olunuz.
- Zarar vermemek için far lensini kimyasal çözücülerle veya kuvvetli deterjanlar ile temizlemeyiniz.
- Normal çalışan bir lambaya güç verilirken ampulü veya lamba soketini fişten çekmeyiniz. Sigorta kutusundaki elektrikli cihaz bunu bir lamba arızası olarak algılar ve gösterge panelinde bir uyarı mesajı görüntülenebilir veya arıza kayıt koduna (DTC) bir arıza olarak kaydedilebilir.

### i Bilgilendirme

Bu araç nemden dolayı far içlerinin buğulanmasına karşı nem giderici ile donatılmıştır. Nem giderici bir sarf malzemesidir ve performansı kullanılan süreye ve çevreye bağlı olarak değişebilir. Nemden dolayı far içindeki buğulanma uzun bir süre devam ediyorsa, bu konu hakkında HYUNDAI yetkili servisi ile iletişime geçmenizi öneririz.

### i Bilgilendirme

Sürüş sonrası araç yıkanır veya araç nemli havalarda gece sürülürse, far ve arka lamba lensleri buzlu gibi görünebilir. Bu durum, farların yüksek sıcaklığa sahip olmasından ve dışarının daha soğuk olmasından dolayı oluşur. Işıқта yoğunlaşan nem, farlar açık şekilde yapılan bir sürüş sonrası yok olur. Nem yok olmazsa, aracın HYUNDAI yetkili servisi tarafından kontrol edilmesini öneririz.

### i Bilgilendirme

- Normal çalışan bir far lambası aracın elektrikli kontrol sistemi dengelenirken kısa bir süre için titreyebilir. Ancak, bu kısa süreli titremeden sonra far sönmüyorsa veya titremeye devam ediyorsa, bir HYUNDAI yetkili servisi ile iletişime geçmenizi öneririz.
- Park lambası düğmesine basıldığında park lambaları yanmayabilir ama far lambası düğmesine basıldığında park lambası ve far lambaları yanabilir. Bunun nedeni şebeke hatası veya aracın elektrik kontrol sistemindeki bir arıza olabilir. Bu gerçekleşirse, yetkili bir HYUNDAI servisi ile iletişime geçmenizi öneririz.

## *i* Bilgilendirme

Bir kaza sonrası veya farın değişimi sonrası far yüksekliğini ayarlayınız.

## *i* Bilgilendirme

Trafik Değişimi (Avrupa için)

Kısa far dağılımı asimetriktir. Trafik akış yönü farklı olan bir ülkeye giderseniz, bu asimetrik kısım karşıdan gelen araç sürücüsünün gözlerini kamaştırır. Göz kamaşmasını önlemek için, ECE kuralı çeşitli teknik çözümler sunar (örneğin dış otomatik değiştirme sistemi, yapışkan bant, aşağı ayarlama gibi). Bu farlar karşı yönden gelen sürücülerin gözlerini kamaştırmamak üzere tasarlanmıştır. Böylece, trafik akış yönü farklı olan bir ülkede farlarınızı değiştirmeye gerek yoktur.

## İç lambanın değiştirilmesi

### A Tipi



- (1) Park lambası/Gündüz Farları (DRL)
- (2) Farlar (Kısa)
- (3) Farlar (Uzun)
- (4) Sinyal lambası

### Far, Park lambası, Gündüz Farları (DRL)

LED lambası çalışmıyorsa, değişim için bir HYUNDAI yetkili servisiyle iletişime geçmenizi öneririz.

LED lambalar birleşik bir ünite gibi değiştirilemezler. Aracın ilgili parçaları zarar görebileceği için uzman bir teknisyen, LED lambayı kontrol etmeli veya onarmalıdır.

### Sinyal lambası

1. Motoru kapatınız.
2. Tekerleği içe doğru çeviriniz ve düz uçlu bir tornavida kullanarak tekerlek korumaya klipslerini (tamponun arka tarafındaki) çıkarınız.



3. Kapağı sökünüz.

4. Soket kapağını saat yönünün tersine doğru çevirerek çıkarınız.



5. Ampule bastırıp saat yönünün tersine çevirerek soketten çıkartınız.



6. Yeni bir ampul takınız ve ters işlem ile tekrar takınız.

### B Tipi



(1) Park lambası/Gündüz Farları (DRL)

(2) Farlar (Kısa)

(3) Far (Uzun, Alt Kısa)

(4) Sinyal lambası

LED lambası çalışmıyorsa, bir HYUNDAI yetkili servisiyle iletişime geçmenizi öneririz.

LED lambalar birleşik bir ünite gibi değiştirilemezler. Aracın ilgili parçaları zarar görebileceği için uzman bir teknisyen, LED lambayı kontrol etmeli veya onarmalıdır.

## Far yükseklik ayarı (Avrupa için)

### Far yükseklik ayarı

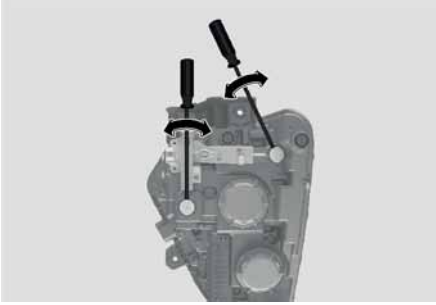

1. Lastikleri öngörülen basınca şişiriniz ve sürücü, stepne ve aletler dışındaki yükleri araçtan çıkarınız.
  2. Aracı düz bir zemine yerleştiriniz.
  3. Ekranda dikey çizgiler (ilgili farın ortasından geçen dikey çizgiler) ve yatay bir çizgi (farların ortasından geçen yatay çizgi) çizin.
  4. Far ve batarya normal durumda iken, en parlak kısım yatay ve dikey çizgilere düşecek şekilde farların yüksekliğini ayarlayınız.
  5. Kısa farın yüksekliğini sola veya sağa ayarlamak için, tornavidayı saatin yönünde veya ters yönünde çeviriniz. Kısa farın yüksekliğini yukarı veya aşağı ayarlamak için, tornavidayı saatin yönünde veya ters yönünde çeviriniz.
- Uzun farın yüksekliğini yukarı veya aşağı ayarlamak için, tornavidayı saatin yönünde veya ters yönünde çeviriniz.

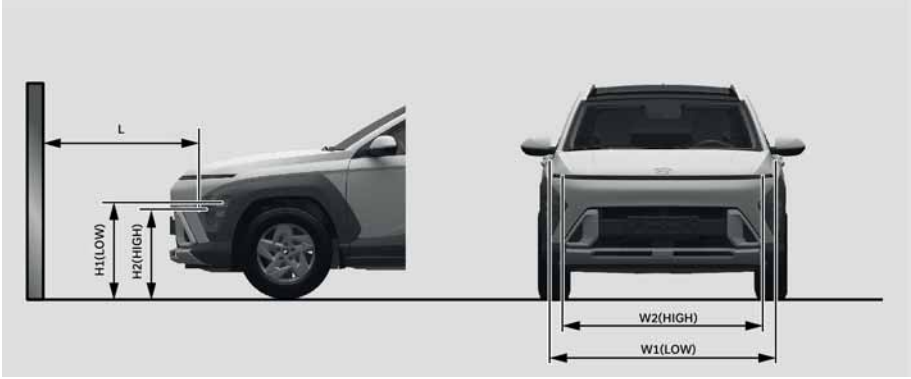
**Yükseklik ayar noktası**

- (1) H1: Far merkezi ile zemin arasındaki yükseklik (Kısa far)  
 (2) H2: Far merkezi ile zemin arasındaki yükseklik (Uzun far)  
 (3) W1: İki far merkezi arasındaki mesafe (Kısa far)  
 (4) W2: İki far merkezi arasındaki mesafe (Uzun far)

ARACIN DURUMU	LAMBA TİPİ	H1	H2	W1	W2
Sürücüsüz	A Tipi	668	600	1634	1611
	B Tipi	722	713		
Sürücü ile birlikte	A Tipi	678	612	1589	1589
	B Tipi	673	607		

## Kısa Farlar

A Tipi

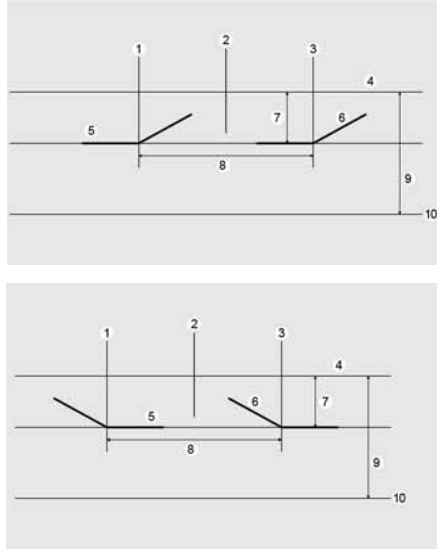

- (1) Sağ far ampul merkezinin dikey çizgisi
- (2) Araç eksenini
- (3) Sağ far ampul merkezinin dikey çizgisi
- (4) sol farın kesişme çizgisi
- (5) sol farın kesişme dirseği
- (6) sağ farın kesişme çizgisi
- (7) sağ farın kesişme dirseği
- (8) W1 (Kısa far)
- (9) H1 (Uzun far)
- (10) Zemin

1. Sürücü araçta yok iken kısa farı açınız.
2. Kesişme çizgisi, çizimde gösterilen kesişme çizgisinde gösterilmelidir.
3. Kısa farın yüksekliğini ayarlarken, dikey yükseklik, yatay yükseklik ayarlandıktan sonra ayarlanmalıdır.
4. Far yükseklik ayar sistemi varsa, far yükseklik ayar sisteminin svcini "0" konumuna ayarlayınız.

## Yan sinyal lambası deęiřimi



LED lambası (1) alıřmıyorsa, deęiřim iin bir HYUNDAI yetkili servisiyle iletiřime gemenizi neririz.

LED lambalar birleřik bir nite gibi deęiřtirilemezler. Aracın ilgili paraları zarar grebileceęi iin uzman bir teknisyen, LED lambayı kontrol etmeli veya onarmalıdır.

## Arka lamba grubunda deęiřim

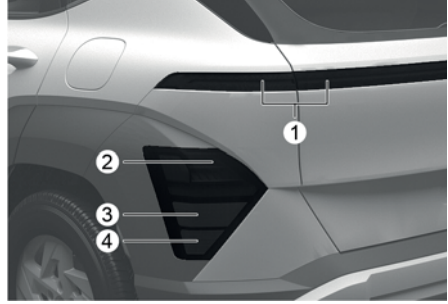

- (1) Arka/stop lambası
- (2) Sinyal lambası
- (3) Geri vites lambası
- (4) Arka reflektr
- (5) Arka sis farı

LED lambası alıřmıyorsa, bir HYUNDAI yetkili servisiyle iletiřime gemenizi neririz.

LED lambalar birleřik bir nite gibi deęiřtirilemezler. Aracın ilgili paraları zarar grebileceęi iin uzman bir teknisyen, LED lambayı kontrol etmeli veya onarmalıdır.

## Üçüncü fren lambası değişimi



LED lambası çalışmıyorsa, bir HYUNDAI yetkili servisiyle iletişime geçmenizi öneririz.

LED lambalar birleşik bir ünite gibi değiştirilemezler. Aracın ilgili parçaları zarar görebileceği için uzman bir teknisyen, LED lambayı kontrol etmeli veya onarmalıdır.

## Araç plaka lambası değişimi



1. Motoru kapatınız.
2. Lensleri yavaşça düz kenarlı tornavida ile sökünüz.
3. Soketi saat yönünün tersine doğru çevirerek lamba takımından çıkarınız.
4. Konektör klipsinin üzerine bastırıp soketten çıkarmak üzere konektör klipsini çekiniz.
5. Yeni bir ampul takınız ve lamba takımını ters işlem ile tekrar takınız.

## İç lambanın değiştirilmesi

**Okuma lambası, kabin lambası, yük bölmesi lambası, makyaj aynası lambası ve torpido gözü lambası (LED)**

Okuma lambası



Kabin lambası (açılır tavanlı araçlar için)



Makyaj aynası lambası



Torpido gözü lambası

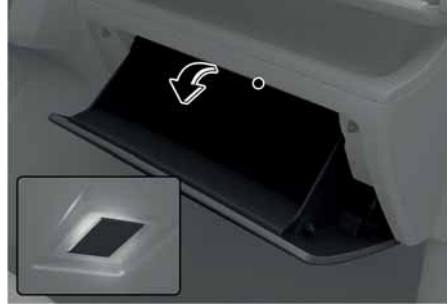

Mod lambası

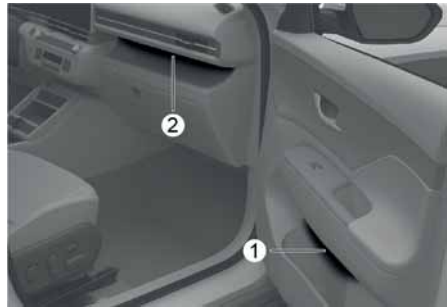

Yük bölmesi lambası



LED lamba çalışmıyorsa, aracınızı bir HYUNDAI yetkili servisinde kontrol ettirmenizi öneririz.

LED lambalar birleşik bir ünite gibi değiştirilemezler. Aracın ilgili parçaları zarar görebileceği için uzman bir teknisyen, LED lambayı kontrol etmeli veya onarmalıdır.

## Kabin lambası ve makyaj aynası lambası (ampul tipi)

Kabin lambası (açılır tavansız)

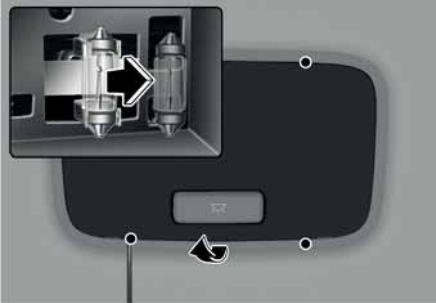

Makyaj aynası lambası



1. Bir düz uçlu tornavida kullanarak merceği dikkatle iç lambanın gövdesinden ayırınız.
2. Ampülü dışarı doğru çekerek çıkartınız.
3. Sokete yeni bir ampul takınız.
4. Mercek dışlerini iç lamba gövdesindeki çentiklere hizalayınız ve merceği yerine oturtunuz.

### NOT

Kaba, tırnağa ve plastik gövdeye hasar vermemeye özen gösteriniz.

## Dış bakım

### Dış bakım

#### Aracın dışı ile ilgili genel uyarı

Bir kimyasal temizleyici veya cila kullanırken etiketteki talimata uyulması çok önemlidir. Etiketle görülen tüm dikkat ve uyarı talimatlarını okuyunuz.

#### Boya bakımı

##### Yıkama

Aracınızın boyasını paslanma ve bozulmaya karşı korumak için sık sık, ayda en az bir kez ılık veya soğuk su ile iyice yıkayınız.

Aracınızı arazide kullanıyorsanız, her arazi yolculuğunun ardından aracı yıkayınız. Toz, kir, çamur ve diğer yabancı maddelerin temizlenmesine özellikle özen gösteriniz. Kapıların alt kenarlarındaki ve marşpiyelerdeki drenaj deliklerinin açık ve temiz olmasına dikkat ediniz.

Böcekler, katran, ağaç öz suları, kuş pislikleri, endüstriyel kirler ve benzeri birikintiler hemen temizlenmezlerse aracınızın boyasını bozabilirler.

Derhal musluk suyu ile yıkamak bile bazen bu kirleri tamamen temizlemek için yeterli olmayabilir. Boyalı yüzeylerde kullanıma uygun, yumuşak bir sabun kullanılmalıdır.

Yıkadıktan sonra, ılık veya soğuk su ile aracı iyice durulayınız. Boyanın üstünde sabunlu suyu kurumaya bırakmayınız.

### NOT

Yüksek tazyikli su, ön ve arka kameralara, sensörlere, araç trimlerine ve körüklere (lastik veya plastik kapak) veya konektörlere hasar verir.

**⚠ UYARI**

Aracı yıkadıktan sonra, yavaş bir hızla sürüş yaparken frenlere hafifçe basarak kurumalarını sağlayınız.

**NOT**

- Sert sabunlar, kimyasal deterjanlar veya sıcak su kullanmayınız ve aracınızı sıcakken veya güneş altında yıkamayınız.
- Plastik kısımların zarar görmesini önlemek için, kimyasal çözücü veya kuvvetli deterjanlar ile temizlik yapmayınız.

**NOT**



- Motor bölümünün su ile yıkanması burada yer alan elektrik devrelerinin arıza yapmasına neden olabilir.
- Hasar oluşmasını önlemek için suyun veya diğer sıvıların aracın içindeki elektrikli/elektronik parçalarla temas etmesine asla izin vermemelisiniz.

**NOT**

Mat boyalı araç (varsa)

Mat boyamaya zarar gelmesinin önlenmesi için:

- Döner fırçalarla yıkama yapan otomatik araç yıkama makinelerinden geçmeyiniz.
- Buharlı temizleyicileri kullanmaktan kaçınınız. Yüksek sıcaklıktaki buharlar çıkarılması zor lekeler bırakabilir.
- Aracınızı yıkarken yumuşak bir bez (örn. mikrofiber havlu veya sünger) kullanınız ve mikrofiber havlu ile kurulayınız. Aracınızı elle yıkama sırasında wax ile cilalama yapan bir temizleyici kullanmayınız. Araç yüzeyi çok kirli (kum, kir, toz, pislik, vs.) ise, arabayı yıkamadan önce suyla yüzeyi temizleyiniz.

**Pasta cila uygulaması**

İyi bir cila kaplaması, aracınızın boyasını kirlere karşı korumanıza yardımcı olur.

Su, boyanın üstünde boncuk boncuk toplanmıyorsa, aracınızı cilalayınız.

Cilalamadan önce daima aracınızı yıkayınız ve kurutunuz. Kaliteli sıvı veya krem şeklinde bir cila kullanınız ve kullanma talimatını iyice okuyunuz. Tüm metal aksamı korumak ve parlaklıklarını muhafaza etmek için cilalayınız.

Yağ, katran ve benzeri maddelerin bir leke çıkarıcısı ile temizlenmesi genellikle boyanın üstündeki cilayı da çıkarır. Aracın diğer tarafları cilalanmaya gerek duymasa bile, bu yerleri tekrar cilalayınız.

**NOT**

- Gövdedeki cilanın çizilmemesi için toz ve kirleri kuru bir bezle silmeyiniz.
- Kromajlı ve eloksal alüminyum yüzeylerde renk solması veya boya bozulmalarını önlemek için çelik yünü, aşındırıcı temizleyiciler ve alkali ya da kostik katkılı sert deterjanlar kullanmayınız.

**NOT**

Mat boyalı araç (varsa)

Deterjan, aşındırıcı maddeler veya cila gibi herhangi bir cila koruyucu kullanmayınız. Wax cila uygulandığı durumlarda, cilayı hemen bir silikon sökücü kullanarak temizleyiniz ve yüzeyde zift veya zift kalıntıları varsa temizlemek için bir zift sökücü kullanınız. Boyalı alana çok fazla basınç uygulamamaya dikkat ediniz.

**Boya bozulmaları onarımı**

Boyalı yüzeylerin üzerindeki derin çizikler veya taş izleri derhal onarılmalıdır. Üstü açılan metaller kolayca paslanır ve hemen onarılmadıkça büyük masraflara yol açabilir.

**i Bilgilendirme**

Aracınızın kaportası hasarlanır ve kaporta onarımına veya parça değişimine gerek duyulursa, onarılan veya değiştirilen parçalara kaporta atölyesinde korozyon önleyici uygulandığından emin olunuz.

**NOT**

Mat boyalı araç (varsa)

Sadece hasarlı bölgenin yeniden boyanması imkansızdır. Tüm bölge gerektiği şekilde yeniden boyanmalıdır. Araç hasarlıysa ve boya gerekliyse, bir HYUNDAI yetkili servisi ile iletişime geçmenizi öneririz.

**Parlak metal yüzeylerin bakımı**

- Boya üstündeki katran ve böcek izlerini çıkartmak için bir kazıyıcı veya sert bir cisim değil, katran çıkarıcı kullanınız.
- Parlak metal parçaların yüzeylerini korumak için kaplama cilası veya kromaj koruyucu kullanınız ve ovarak iyice parlatınız.
- Kış aylarında veya sahil bölgelerinde parlak metal yüzeyleri daha güçlü bir kaplama cilası veya koruyucusu ile kaplayınız. Gerekliyse, parçaları aşındırıcı olmayan petrol jeli veya koruyucu bir bileşik ile kaplayınız.

**Araç altı bakımı**

Buzlanma ve kar için yollarda kullanılan aşındırıcı maddeler ve toz şasinin altında birikebilir. Bu maddeler temizlenmezse, aracın altındaki yakıt boruları, şasi, karter ve egzoz sistemi gibi aksamda, pas koruyucusu uygulanmış bile olsa, hızlı bir paslanma başlayabilir.

Aracın altını ve tekerlek açıklıklarını ayda bir kez, her arazi yolculuğunun ardından ve her kış sezonunun sonunda ılık veya soğuk su ile iyice yıkayınız. Özellikle bu bölgelere dikkat ediniz, çünkü buralardaki tüm çamur ve kirleri görmek zordur. Yol kirlerini ıslatmak ama tamamen çıkartmadan bırakmak yarardan çok zarar sağlar. Kapıların alt kenarları, marşpiyeller ve şasi parçaları kirler ile tıkanmaması gereken drenaj deliklerine sahiptir. Bu bölgelerin içinde kalan su paslanmaya neden olabilir.

### **Alüminyum jant bakımı**

Alüminyum jantlar koruyucu, şeffaf bir cila ile kaplanmıştır.

#### **NOT**

- Alüminyum jantlarda aşındırıcı temizlik maddeleri, parlaticı bileşikler, solventler veya tel fırça kullanmayınız.
- Soğuduktan sonra jantı temizleyiniz.
- Yalnız hafif bir sabun veya nötr bir deterjanla temizleyip su ile iyice durulayınız. Ayrıca, tuzlanmış yollarda kullanılan tekerlekleri de temizleyiniz.
- Jantları yüksek hızlı otomobil yıkama fırçaları ile yıkamayınız.
- Asitli veya alkali deterjanlar içeren temizlik malzemelerini kullanmayınız.

### **Korozyona karşı koruma**

**Hyundai'nizin korozyona karşı korunması**  
HYUNDAI kimyasal aşınmaya karşı en ileri tasarım ve üretim uygulamalarıyla en üst kalitede araçlar üretmektedir. Bununla birlikte, bu, işin yalnızca bir parçasını oluşturur. Aracınızda uzun vadeli bir paslanma direncinin sağlanabilmesi için, araç sahibinin işbirliği ve yardımı da ayrıca gerekmektedir.

#### **Korozyona yol açan genel nedenler**

Aracınızda paslanmaya yol açan en yaygın nedenler arasında aşağıdakiler gelmektedir:

- Yol tuzları, pislikler nem ile birlikte aracın altında birikme yapar.
- Boya veya koruyucu kaplamaların, metal yüzeyleri korozyona maruz bırakan taşlar, çakıl, aşınma, küçük sıyrıklar ve girintiler nedeniyle açığa çıkması.

### **Aşırı korozyon görülen bölgeler**

Aracınızın sürekli oksitleyici malzemeler ile yüz yüze olduğu bölgelerde paslanmaya karşı koruma özellikle önem taşır. Aşırı korozyona yol açan nedenlerin bazıları, yol tuzları, toz kontrolü için kullanılan kimyasal maddeler, deniz havası ve endüstriyel kirliliktir.

#### **Nem korozyonu besler**

Nem, korozyonun ortaya çıkmasına neden olan bir ortam yaratır. Örneğin, korozyon; yüksek nem ve sıcaklıklar donma seviyesinin hemen üzerinde olduğunda hızlanır. Bu koşullar altında, pasa yol açan malzeme, çok yavaş buharlaşan nem aracılığı ile araç yüzeyine temas ettirilmiş olur.

Özellikle çamur, korozyona yol açan unsurlardan biridir, çünkü kurumayı uzun süre alır ve nemin araç ile uzun süreli temas etmesine neden olur. Kurumuş görünse bile, içinde paslanmayı hızlandıran nem barındırabilir.

Yüksek sıcaklık, iyi havalandırılmamış ve bu nedenle nemin hapsedildiği parçalarda paslanmayı hızlandırabilir. Bütün bu nedenle, aracın temiz tutulması ve çamur veya yabancı madde birikiminin önlenmesi önem taşır. Bu özellikle aracın görünen kısımları için değil, araç altı için de geçerlidir.

#### **Korozyonun engellenmesi**

Aracınızı temiz tutunuz.

Paslanmayı önlemenin en iyi yolu, aracınızı temiz tutmak ve pas yapan maddelerden uzak tutmaktır. Araç altının temiz tutulmasına özel önem gösterilmelidir.

- Yol tuzlarının kullanıldığı, deniz kıyısı veya endüstriyel kirliliğin ve asit yağmurlarının, vs. yaşandığı yüksek pas oluşumuna yol açan bir bölgede yaşıyorsanız, korozyonu önlemek için ilave önlemler alınız. Kışın, en az ayda bir araç altına hortum tutarak yıkatın ve kış bittiğinde, araç altının temiz olduğundan emin olunuz.
- Aracınızın altını temizlerken çamurlukların altındaki ve diğer görünmeyen bölgelerdeki parçalara özel dikkat gösteriniz. Araç altını iyice yıkayınız; biriken çamuru yıkamak yerine yalnızca ıslatmak, korozyonu önlemek yerine daha da hızlandırabilir. Birikmiş çamur ve paslandırıcı maddelerin temizlenmesi için basınç altında su veya buhar etkili olur.
- Kapı alt panelleri, marşpiyeller ve şasinin temizlenmesi sırasında, tahliye deliklerinin tıkanmamış olduğu ve böylece nemin araç parçaları içinde paslanmayı hızlandıracak şekilde birikmediğinden emin olunmalıdır.

#### Garajınızı kuru tutunuz

Aracınızı ıslak, yeterli havalandırılmamış garaj içinde park etmeyiniz. Bu durum, korozyon için uygun bir ortam yaratır. Bu durum özellikle aracınızı garaj içinde yıkadığınızda veya araç üzerinde hala daha kar, buz veya çamur varken aracı garajda park ettiğinizde söz konusudur. Isıtılıyor bile olsa, yeterince havalandırılarak nemin atılmamış olduğu garajlarda paslanma gözlenebilir.

#### Boya ve döşemelerin durumu

Boya üzerindeki çizik veya taş vuruqları, paslanmayı önlemek üzere en kısa zamanda "rötuş" boya ile kaplanmalıdır. Çıplak metal görünüyorsa, yetkili bir kaporta atölyesinde gözden geçirtmenizi öneririz.

Kuş pislikleri çok aşındırıcıdır ve birkaç saat içinde boyalı yüzeylere zarar verir. Kuş pisliklerini en kısa sürede temizleyiniz.

## İç bakım

### İç kısım genel uyarılar

Parfüm ve kozmetik yağ gibi kostik solüsyonların aracın içindeki parçalara temas etmemesine özen gösteriniz. Bu maddeler hasara veya renk değişimine neden olabilir. Bunlar iç parçalara dokunacak olursa, derhal silerek temizleyiniz. Araç içi yüzeylerin doğru şekilde temizlenmesi için kılavuza bakınız.

### NOT

- Suyun veya diğer sıvıların aracın içindeki elektrikli/elektronik parçalarla temas etmesine asla izin vermeyiniz. Aksi halde hasar görebilirler.
- Deri ürünleri (direksiyon, koltuklar vs.) temizlerken, nötr deterjanlar veya düşük alkol içeren çözeltiler kullanınız. Yüksek alkol içeren çözeltiler veya asit/alkali deterjanlar kullanırsanız, derinin rengi atabilir veya yüzey soyulabilir.

### İç döşemenin ve dekoratif aksamın temizlenmesi

#### Araç iç yüzeyleri

**+**Varsa

Bir fırçalı süpürge veya elektrikli süpürge ile iç yüzeylerdeki toz ve yapışmamış kirleri temizleyiniz.

Gerekirse iç yüzeyleri sıcak su ve deterjan içermeyen yumuşak bir temizlik malzemesi karışımıyla temizleyiniz (tüm temizlik malzemelerini kullanmadan önce göz önünde olmayan bir alanda deneyiniz).

**Kumaş**

+Varsa

Bir fırçalı süpürge veya elektrikli süpürge ile kumaş yüzeylerdeki toz ve yapışmamış kirleri temizleyiniz. İç döşeme veya halılar için önerilen hafif sabunlu eriyik ile temizleyiniz. Yeni oluşmuş lekeleri derhal bir kumaş lekeli temizleyicisi ile temizleyiniz. Eğer yeni oluşmuş lekeler derhal müdahale etmezseniz, lekeler kumaşın içine işleyebilir ve kumaşın rengi etkilenebilir. Malzemelerin bakımı gereğince yapılmazsa, yanmazlık özellikleri de etkilenebilir.

**NOT**

Önerilen temizleyici ve temizleme yöntemlerinin dışında bir şeyin kullanılması kumaşın görünümünü ve yanmazlık özelliklerini bozabilir.

**Deri**

+Varsa

- Koltuk Derisinin Özellikleri
  - Hayvan derisinden imal edilen deri, kullanımın mümkün olması için özel işlemden geçmiştir. Doğal bir ürün olması sebebi ile her bir kısmının kalınlığı veya yoğunluğu değişebilir. Sıcaklık ve neme bağlı esneme ve sarkmaların doğal sonucu olarak kırışmalar meydana çıkabilir.
  - Daha iyi bir konfor sunabilmesi için koltuklar esneyen kumaş ile kaplanmıştır.
  - Gövdeye temas eden kısımlar kıvrımlı ve sürüş konforu ve sabit tutan yan destek kısmı yüksektir.
  - Kullanım sonucu doğal olarak kırışmalar ortaya çıkabilir. Bu durum ürünün bir arızası değildir.

**NOT**

- Kullanıma bağlı doğal olarak ortaya çıkan kırışma ve aşınmalar garanti kapsamında değildir.
- Metal aksesuarlı kemerler, fermuarlar veya arka cepteki anahtarlar koltuk kumaşına hasar verebilir.
- Koltukların ıslanmadığından emin olunuz. Bu doğal derinin yapısını değiştirebilir.
- Ağartılmış kot ve giysiler koltuk kumaş yüzeyini kirletebilir.

- Deri koltukların bakımı
  - Koltukları vakumlu bir süpürge cihazı ile periyodik olarak üstündeki tozdan ve kumdan arındırınız. Derinin aşınmasını ve hasar görmesini engeller ve kalitesini muhafaza eder.
  - Doğal deri koltuk kılıfını kuru veya yumuşak bir bezle sıklıkla siliniz.
  - Uygun deri koruyucu kullanımı kaplamanın aşınmasını engelleyebilir ve rengin korunmasına destek olabilir. Deri kaplamasını ve koruma materyalini talimatları okuyarak ve bir uzmana danışarak gerçekleştirdiğinizden emin olunuz.
  - Açık renkli deri (bej, krem beji) kolayca kirlenebilir ve lekeleri gösterebilir. Koltukları sık sık temizleyiniz.
  - Islak bez ile silmekten kaçınınız. Bu, yüzeyin çatlamasına sebep olabilir.
- Deri koltukların temizlenmesi
  - Dökülenleri derhal temizleyiniz.
  - Kosmetik ürünler için (güneş kremi, fondöten, vs.)

Beze temizleyici kremi sürüp kirlenmiş bölgeyi siliniz. Kremi ıslak bez ile siliniz ve ardından kuru bez ile siliniz.

- İçecekler için (kahve, meyve suyu, vs.)

Az miktarda doğal deterjan uygulayınız ve çikana kadar siliniz.

- Yağ için

Emici bir bez ile yağı süre geçmeden çıkarınız ve yalnız doğal deri için kullanılan bir leke çıkarıcı ile siliniz.

- Sakız için

Buz ile sakızı sertleştiriniz ve yavaşça sökünüz.

• Kaliteli napa derinin bakımı (varsa)

Derinin aşırı güneş ışığına ve sığağa maruz kalmamasına özen gösteriniz. Aşırı güneş ışığı ve sıcak doğal olarak napa deriyi soldurur ve kurutur, kırışıklıklara neden olur. Napa deriye sıvı dökelürse hemen tiftiksiz bir bezle silerek zararı en aza indiriniz. Napa deriyi sivri bir nesneyle kazımayınız. Napa deri koltuğunuz parlak bir renkteyse, kot benzeri boyalı maddelerle kirlenebilir veya lekelenir.

### **İç ahşap kaplama**

- İç ahşap kaplamayı temizlemek için ahşap mobilya koruyucusu (örneğin cila, kaplama bileşimi) kullanınız.
- Benzersiz ahşap dokusunu uzun süre korumak için iç ahşap kaplamayı tiftiksiz ve temiz bir bezle sık sık siliniz.
- İç ahşap kaplamaya içecek (ör. su, kahve) dökerseniz hemen temiz ev kuru bir bezle silin.
- Keskin nesnelere (örneğin tornavida, bıçak), yapıştırıcı materyaller ya da bantlar iç ahşap kaplamaya zarar verebilir.

• Sert darbeler iç ahşap kaplamaya zarar verebilir.

• İç ahşap kaplama üzerindeki apre kalkarsa nem yüzünden ahşap zarar görebilir veya niteliğini kaybedebilir.

• İç ahşap kaplama zarar görürse ahşap yüzeyden elinize kıymık bataabilir. Hasarlı iç ahşap kaplamayı HYUNDAI yetkili servisi tarafından değiştirtmenizi öneririz.

### **Emniyet kemeri kayışlarının temizlenmesi**

Emniyet kemerlerinin şeritlerini, iç döşeme ve halılar için önerilen herhangi bir hafif sabunlu eriyik ile temizleyiniz. Sabun ile ilgili talimatları izleyiniz.

#### **! UYARI**

Emniyet kemeri kayışlarını çamaşır suyuyla siler veya yeniden boyarsanız kayışların zayıflamasına neden olabilirsiniz.

### **Camların iç kısmının temizliği**

İç cam yüzeylerin temizlenmesi gerekiyorsa cam temizleyici kullanınız. Cam temizleyicisinin kabındaki talimatı uygulayınız.

#### **NOT**

Arka camların iç kısmını kazımayınız veya çizmeyiniz. Aksi takdirde arka cam buğudericileriniz zarar görebilir.

## Emisyon kontrol sistemi

Aracınızın emisyon kontrol sistemi yazılı bir sınırlı garanti ile korunmuştur. Lütfen aracınızda bulunan Garanti Belgesi Kitapçığındaki garanti bilgilerine bakınız.

Aracınızda yürürlükteki tüm emisyon yönetmeliklerinin şartlarını karşılayan bir emisyon kontrol sistemi bulunmaktadır. Üç adet emisyon kontrol sistemi vardır. Bunlar:

- Karter emisyon kontrol sistemi
- Buhar emisyon kontrol sistemi
- Egzoz emisyon kontrol sistemi

Emisyon kontrol sistemlerinin normal olarak çalıştığından emin olmak için, aracınızın muayene ve bakımının bu kılavuzdaki bakım programında belirtilen şekilde bir HYUNDAI yetkili servisi tarafından gerçekleştirilmesini öneririz.

### NOT

Kontrol ve Bakım Testi Uyarısı (Elektronik Denge Kontrolü (ESC) sistemi ile)

- Dinamometre testi sırasında aracın teklememesi için ESC düğmesine basarak Elektronik Denge Kontrolü (ESC) sistemini kapatın (ESC OFF ışığı yanar).
- Dinamometre testinin tamamlanmasından sonra ESC düğmesine tekrar basarak ESC sistemini tekrar çalıştırınız.

## Karter emisyon kontrol sistemi

Pozitif karter havalandırma sistemi, karterden yayılan gazlardan kaynaklanan hava kirliliğinin önlemesi için kullanılır. Bu sistem, kartere bir emiş hortumu aracılığı ile emilen taze ve filtrelenmiş hava temin etmektedir. Karter içinde, taze hava çıkan gazlarla birlikte karışmakta, daha sonra PCV valfinden geçerek hava emiş sistemine verilmektedir.

## Buhar emisyon kontrol sistemi

Buhar Emisyon Kontrol Sistemi yakıt buharlarının atmosfere karışmasını önlemek amacıyla tasarlanmıştır.

### **Kanister**

Yakıt deposu içinde oluşan yakıt buharı, kanister tarafından emilmekte ve saklanmaktadır. Motor çalışırken, kanister tarafından emilen yakıt buharı, bir boşaltma kontrolü solenoid valfi üzerinden boşalma tankına verilmektedir.

### **Tahliye Kontrol Solenoid Valfi (PCSV)**

Tahliye kontrol solenoid valfi Motor Kontrol Ünitesi (ECU) tarafından kontrol edilir. Motor soğutma suyu sıcaklığı rölantide düşük olduğunda bu valf (PCSV) kapalıdır ve buharlaşmış yakıt gazları, motora alınmaz. Motor ısındıktan sonra ve normal sürüş sırasında, PCSV açılır ve buharlaşan yakıt gazları motora alınır.

## Egzoz emisyon kontrol sistemi

Egzoz Emisyon Kontrol Sistemi araç performansının en üst seviyede olmasını sağlarken, egzoz emisyonlarını da kontrol eder.

Motor durduğunda veya çalışmadığında arka arkaya çok sık çalıştırmaya çalışılması emisyon kontrol sistemine zarar verebilir.

### Motor egzoz gazı (karbon monoksit) önlemleri

- Diğer egzoz gazları ile birlikte karbon monoksit de mevcuttur. Aracınızın içinde egzoz dumanı kokusu alırsanız, aracı bütün camlar açık durumda sürün. Derhal aracınızı kontrol ettiriniz ve onarılmasını sağlayınız.
- Aracınızı kapalı ortamlarda (bir garaj gibi) sadece içeri sokmanıza ve çıkarmanıza yetebilecek bir süre kadar çalıştırınız.
- Aracınızı açık bir alanda uzunca bir süre motor çalışır durumda durduracak olursanız, havalandırma sistemini aracın içine dış hava çekecek şekilde ayarlayınız.
- Asla motor çalışırken park etmiş veya duran bir aracın içinde uzun bir süre oturmuyunuz.
- Motor durur veya çalışmazsa, tekrar tekrar çalıştırmaya çalışılması emisyon kontrol sistemine zarar verebilir.

### ⚠ UYARI

Motor egzoz gazları içinde karbon monoksit vardır. Renksiz ve kokusuz olmasına karşın tehlikelidir ve bulunduğu takdirde ölümcül olabilir. CO zehirlenmesi yaşamamak için bu sayfadaki talimatları uygulayın.

## Katalitik konvertörler için kullanım uyarıları

Varsa

### ⚠ UYARI

Egzoz sistemi ve katalitik konvertör sistemi, motor çalışırken veya motor kapatıldıktan hemen sonra çok sıcaktır. Ciddi yaralanmalarla veya ölümlle sonuçlanabilecek kazalar yaşamamak için:

- Aracınızı kuru ot, kağıt, yaprak ve benzeri yanıcı maddelerin üstünde veya yakınında sürmeyin, boş viteste bırakmayın veya park etmeyin. Sıcak bir egzoz sistemi aracınızın altındaki yanıcı maddeleri yakabilir.
- Egzoz sisteminden ve katalitik konvertör sisteminden uzak durun, aksi takdirde bir uzvunuzu yakabilirsiniz.

Ayrıca, egzoz sistemi etrafındaki ısı emiciyi çıkarmayınız, aracın altını sızdırmaz yapmayınız ve aracı korozyon kontrolü amacıyla kaplamayınız. Bazı koşullarda yangın tehlikesi olabilir.

Aracınız, katalitik konvertör emisyon kontrol ünitesi ile donatılmıştır.

Katalitik konvertörün ve aracınızın zarar görmemesi için aşağıdaki önlemleri alınız:

## NOT

- Benzinli motorlarda sadece KURŞUN-SUZ BENZİN kullanınız.
- Motorda tekleme veya büyük ölçüde performans kaybı gibi arıza belirtileri varsa aracınızı kullanmayınız.
- Motoru hatalı kullanmayınız veya aşırı bir şekilde zorlamayınız. Motor kapalıyken aracın itilmesi ve motor kapalı durumda vites takılı olarak dik yokuştan inme, hatalı kullanmaya örnek olarak verilebilir.
- Motoru uzun bir süre (5 dakika veya daha fazla) yüksek rölantide çalıştırmayınız.
- Motorda veya emisyon kontrol sisteminde tadilat yapmayınız veya buralara müdahale etmeyiniz. Bütün kontrol ve ayarlamaların HYUNDAI yetkili servisi tarafından yapılmasını öneririz.
- Aracınızı çok düşük yakıt seviyesinde kullanmaktan kaçınınız.  
Yakıtın bitmesi, motorun düzensiz ateşleme yaparak katalitik konvertöre zarar vermesine yol açabilir.

Bu önlemlere uyulmaması aracınızın garantisini geçersiz kılabilir.

## Benzin Partikül Filtresi (GPF)

 Varsa

Benzin Partikül Filtresi (GPF) sistemi, egzoz gazındaki kurumu uzaklaştırır. GPF sistemi, toplanan kurumu kullanıldıktan sonra atılan hava filtrelerinden farklı olarak, sürüş durumuna göre otomatik olarak yakar (veya okside eder).

Başka bir deyişle, biriken kurum normal/ yüksek sürüş hızlarında motor kontrol sistemi ve yüksek egzoz gazı sıcaklığı tarafından otomatik olarak tahliye edilir.

Ancak araç tekrar kısa mesafelerde veya düşük hızda uzun süre sürülmeye devam edilirse, düşük egzoz gazı sıcaklığı nedeniyle biriken kurum otomatik olarak uzaklaştırılamayabilir. Bu durumda, kurum oksitlenme işlemi yapılmasına rağmen birikmiş kurum belli bir miktara ulaşabilir, dolayısıyla GPF lambası () yanar.

3. vites veya daha üst viteslerde, motor devri 1.500-4.000 iken aracın 80 km üzerinde hızlarda, yaklaşık 30 dakika kullanılması durumunda Benzin Partikül Filtresi (GPF) lambası söner.

GPF lambası yanıp sönmeye başladığında ya da "**Egzoz sistemini kontrol edin**" uyarı mesajı yukarıdaki durumlarda araç kullanılırken yandığında, GPF sistemini yetkili HYUNDAI servisine muayene ettirmenizi öneririz.

GPF lambası uzun bir süre yanıp söner durumda iken belli bir süre kullanıldığında, GPF sistemi hasar görebilir ve yakıt tüketimi artabilir.

## DİKKAT

GPF [Benzin Partikül Filtresi] sistemi bulunan benzinli araçlarda, yalnız uyumlu benzin yakıtı kullanılması tavsiye edilir.

Belirli olmayan katkı maddeleri içeren başka benzin yakıtlarını kullandığınızda, GPF sistemi hasar görebilir ve egzoz emisyon problemlerine neden olabilir.

# Fihrist

---

## A

<b>Açık kaynak yazılım bildirimi</b> .....	2-24
<b>Acil Durum Çağrı Sistemi (Avrupa için)</b> .....	8-41
Veri işleme hakkında bilgi (Avrupa için) .....	8-42
Acil Durum Çağrı Sistemi (Avrupa için) .....	8-43
<b>Acil durum malzemeleri</b> .....	8-40
Yangın söndürücü .....	8-38
İlk yardım çantası .....	8-38
Lastik basınç göstergesi .....	8-38
Üçgen reflektör .....	8-38
<b>Akıllı bagaj kapağı</b> .....	5-56
Akıllı bagaj kapağının devre dışı bırakılması .....	5-57
Algılama alanı .....	5-58
Akıllı bagaj kapağını kullanma .....	5-56
<b>Akıllı Hız Limitleyicisi (ISLA)</b> .....	7-59
Akıllı Hız Limitleyici asistanının arızası ve sınırlamaları .....	7-63
Akıllı Hız Limitleyici asistanının ayarları .....	7-60, 7-62
<b>Akıllı Hız Sabitleyici (SCC)</b> .....	7-82
Akıllı Hız Sabitleyici arızası ve sınırlamaları .....	7-92
Akıllı Hız Sabitleyicinin çalışması .....	7-84
Akıllı Hız Sabitleyici ayarları .....	7-82
<b>Akıllı Rejenerasyon sistemi</b> .....	6-22
Ön sensör .....	6-24
Akıllı rejenerasyon sistemini duraklatma .....	6-24
Akıllı rejenerasyon sistemine yönelik önlemler .....	6-25
Akıllı rejenerasyon sistemi seviye ayarları .....	6-24
Akıllı rejenerasyon sistemi devre dışı bırakıldı .....	6-25
Akıllı rejenerasyon sistemi açık/kapalı .....	6-23
Akıllı rejenerasyon sisteminin çalışma durumu .....	6-23
<b>Aktif hava klapesi</b> .....	6-47
Arıza .....	6-48
<b>Ampul watt değeri</b> .....	2-10
<b>Ampuller</b> .....	9-52
İç lambanın değiştirilmesi .....	9-53
Far yükseklik ayarı (Avrupa için) .....	9-55
Üçüncü fren lambası değişimi .....	9-59
İç lamba ampulünün değiştirilmesi .....	9-60
Araç plaka lambası değişimi .....	9-59
Arka lamba grubunun değişimi .....	9-58
Yan sinyal lambası değişimi .....	9-58
<b>Araç ağırlığı</b> .....	6-64
Aşırı Yükleme .....	6-64
<b>Araç ağırlığı ve bagaj hacmi</b> .....	2-12
<b>Araç ayarları (bilgi ve eğlence sistemi)</b> .....	4-31

Aracınızın ayarlarını yapma .....	4-32
<b>Araç hareket halinde iken meydana gelen acil durumlar</b> .....	8-3
Kavşaklar veya geçişlerde motor stop ederse .....	8-3
Sürüş sırasında motor stop ederse .....	8-3
Sürüş sırasında lastiğiniz patladıysa .....	8-4
<b>Araç iç ve dış bakımı</b> .....	9-61
Dış bakım.....	9-61
İç bakım.....	9-65
<b>Araç modifikasyonları</b> .....	1-9
<b>Araç Şasi Numarası (VIN)</b> .....	2-15
<b>Araç sertifikasyon etiketi</b> .....	2-15
<b>Araç sistemi OTA güncellemesi</b> .....	5-60
Yazılım güncellemesini kabul etme .....	5-60
Yazılımı indirme .....	5-60
Yazılım güncellemesine hazırlanma .....	5-61
Yazılım güncelleme .....	5-61
<b>Aracın çekilmesi</b> .....	8-34
Acil durumda aracın çekilmesi .....	8-36
Çıkartılabilen çekme kancası .....	8-35
Çekme işlemi .....	8-34
<b>Aracın rodaj işlemi</b> .....	1-11
<b>Aracınıza erişim</b> .....	5-5
İmmobilizer sistemi .....	5-11
Akıllı anahtar .....	5-5
<b>Arka Çapraz Trafik Çarpışma Önleme Yardımı (RCCA)</b> .....	7-122
Arka Çapraz Trafikte Çarpışma Önleme Yardımcısı arızası ve sınırlamaları .....	7-127
Arka Çapraz Trafik Çarpışma Önleme Yardımının çalışması .....	7-124
Arka Çapraz Trafik Çarpışma Önleme Yardımı ayarları .....	7-123
<b>Arka Görüş Ekranı (RVM)</b> .....	7-113
Arka Görüş Ekranı arızası ve sınırlamaları .....	7-116
Arka Görüş Ekranının çalışması .....	7-114
Arka Görüş Ekranı Ayarları .....	7-113
<b>Arka Koltuk Yolcu Alarmı (ROA)</b> .....	5-28
<b>Arka Park Çarpışma Önleme Yardımcısı (PCA)</b> .....	7-143
Arka Park Çarpışma Önleme Yardımcısı arızası ve sınırlamaları .....	7-145
Arka Park Çarpışma Önleme Yardımcısının çalışması .....	7-144
Arka Park Çarpışma Önleme Yardımcısı ayarları .....	7-143
<b>Aynalar</b> .....	5-35
İç dikiz aynası.....	5-35
Dış dikiz aynası.....	5-36
Arka Park Yardımı .....	5-38

**B**

<b>BAE Acil Durum Çağrı Sistemi (BAE için)</b> .....	8-47
Veri işleme hakkında bilgi (BAE için) .....	8-50
BAE Acil Durum Çağrı Sistemi (BAE için) .....	8-51
<b>Bagaj Kapağı</b> .....	5-49
Bagaj kapağının kapatılması .....	5-50
Bagaj kapağı acil açma fonksiyonu .....	5-50
Bagaj kapağının açılması .....	5-49
<b>Bakım servisleri</b> .....	9-5
Kullanıcı bakımı uyarıları .....	9-5
Kullanıcının sorumluluğu .....	9-5
<b>Batarya</b> .....	9-29
12 V batarya kontrolü .....	9-30
12 V batarya bakımı .....	9-29
Bataryayı yeniden bağlarken tüm öğeleri sıfırlayınız .....	9-30
<b>Bilgi ve Eğlence Sistemi</b> .....	5-117
Anten .....	5-118
Bluetooth® kablosuz teknoloji .....	5-120
Bilgi ve Eğlence Sistemi .....	5-119
Direksiyon simidi uzaktan kumandaları .....	5-119
USB portu .....	5-117
Ses tanıma .....	5-120
<b>Bu kılavuzun kullanımı</b> .....	1-3

**C**

<b>Camlar</b> .....	5-40
Elektrikli camlar .....	5-41

**Ç**

<b>Çevre Görüşü Ekranı (SVM)</b> .....	7-117
Çevre Görüşü Ekranı arızası ve sınırlamaları .....	7-121
Çevre Görüşü Ekranının çalışması.....	7-118
Çevre Görüşü Ekranı Ayarları .....	7-117
<b>Çift kavramalı şanzıman</b> .....	6-9
DC uyarı mesajları .....	6-14
Çift Kavramalı şanzıman çalışması .....	6-9
İyi sürüş teknikleri .....	6-18
Direksiyondan kumandalı vites kolu (manuel vites modu) .....	6-17
Park etme .....	6-18
<b>Çocuk emniyet sistemi (CRS)</b> .....	3-32
Çocuk Emniyet Sisteminin Montajı .....	3-35
Önerimiz: Çocuklar orta kısımda bulunmalı .....	3-32
Çocuk Emniyet Sisteminin (CRS) Seçimi .....	3-33

## D

<b>Direksiyon simidi kontrolü görünümü</b> .....	2-7
<b>Direksiyon simidi</b> .....	5-31
Dokusal uyarı/Direksiyon simidi titreşim uyarısı .....	5-34
Korna .....	5-34
Motor Tahrikli Hidrolik Direksiyon (MDPS) .....	5-31
Direksiyon simidi ısıtıcısı .....	5-33
Yükseklik ayarlı/Teleskopik direksiyon .....	5-32
<b>Dış aydınlatmalar</b> .....	5-62
Batarya tasarruf fonksiyonu .....	5-65
Gündüz farları .....	5-67
Far gecikmesi/zaman aşımı fonksiyonu .....	5-66
Far yükseklik ayar cihazı .....	5-65
Uzun far çalışması .....	5-64
İç düğme aydınlatmaları .....	5-67
Aydınlatma kontrolü .....	5-62
Arka sis lambası .....	5-65
Dönüş ve şerit değiştirme sinyalleri .....	5-64
Karşılama sistemi .....	5-67
<b>Dış genel görünüm (arkadan görünüş)</b> .....	2-3
<b>Dış genel görünüm (önden görünüş)</b> .....	2-2
<b>Dış özellikler</b> .....	5-116
Port bagaj kızakları .....	5-116
<b>Dörtlü flaşör sistemi</b> .....	8-3

## E

<b>Elektrikli bagaj kapağı</b> .....	5-51
Bagaj kapağı acil açma fonksiyonu .....	5-56
Elektrikli bagaj kapağının çalıştırılması .....	5-52
Elektrikli bagaj kapağı çalışma şartları .....	5-51
Elektrikli bagaj kapağının sıfırlanması .....	5-55
Elektrikli bagaj kapağının ayarlanması .....	5-54
<b>Emisyon kontrol sistemi</b> .....	9-74
Karter emisyon kontrol sistemi .....	9-74
Buhar emisyon kontrol sistemi .....	9-74
Egzoz emisyon kontrol sistemi .....	9-75
<b>Emniyet kemerleri</b> .....	3-22
İlave emniyet kemeri güvenlik önlemleri .....	3-30
Emniyet kemerlerinin bakımı .....	3-32
Emniyet kemeri koruma sistemi .....	3-25
Emniyet kemeri güvenlik önlemleri .....	3-22
Emniyet kemeri gösterge lambası .....	3-23

<b>Entegre Bellek Sistemi (IMS)</b> .....	5-29
Koltuk pozisyon hafızasını çağırma .....	5-30
Entegre Bellek Sisteminin sıfırlanması .....	5-30
Koltuğa kolay erişim işlemi .....	5-31
Sürücü koltuğu pozisyonlarının hafızaya kaydedilmesi .....	5-30
Entegre Bellek Sistemini sıfırlarken .....	5-30
<b>Eşya saklama bölmeleri</b> .....	5-106
Orta konsol saklama bölümü .....	5-107
Torpedo gözü.....	5-107
Yolcu koltuğu açık tablası .....	5-107
Çıkarılabilir bölme .....	5-107

## F

<b>Fren hidroliği</b> .....	9-29
Fren hidroliği seviyesinin kontrolü .....	9-29
<b>Fren sistemi</b> .....	6-28
ABS Fren Sistemi (ABS).....	6-37
Yokuş Kalkış Yardımcısı (Auto Hold) .....	6-34
Fren Asistanı Sistemi (BAS) .....	6-44
Fren Diski Temizliği .....	6-36
Fren diskleri aşınma göstergesi .....	6-29
Elektronik el freni (EPB) .....	6-30
Elektronik Denge Kontrolü Programı (ESC).....	6-38
Acil Durum Fren Sinyali (ESS) (Avrupa için) .....	6-42
İyi frenleme uygulamaları .....	6-44
Yokuş Kalkış Destek Sistemi (HAC) .....	6-42
Çoklu Çarpışma Önleme Freni (MCB) .....	6-43
Güç yardımcı frenler .....	6-28
Araç Denge Yönetimi (VSM) .....	6-41

## G

<b>Geniş açılır tavan</b> .....	5-44
Otomatik geri döndürme .....	5-46
Elektrikli açılır tavan perdesi .....	5-45
Açılır tavanın sıfırlanması.....	5-47
Kaydırmalı açma/kapama .....	5-46
Açılır tavan açık uyarısı .....	5-48
Açılır tavan kaldırarak açma/kapama .....	5-45

<b>Gösterge paneli</b> .....	4-2
Gösterge paneli ekran mesajları .....	4-23
Gösterge ve sayaçlar .....	4-3
Gösterge paneli kontrolü .....	4-3
Vites konumu göstergesi .....	4-7
Uyarı ve gösterge lambaları .....	4-8
<b>Gösterge paneli ekranı</b> .....	4-28
Gösterge paneli ekranı kontrolü .....	4-28
Görüntüleme modları .....	4-28
<b>Güvenli Çıkış Uyarısı (SEW)</b> .....	7-52
Güvenli Çıkış Uyarısı arızası ve sınırlamaları .....	7-55
Güvenli Çıkış Uyarısının çalışması .....	7-54
Güvenli Çıkış Uyarısı Ayarları .....	7-53
<b>Güvenlik mesajları</b> .....	1-8

## H

<b>Hava Filtresi</b> .....	9-25
Filtre değişimi .....	9-25
<b>Hava yastığı - ilave güvenlik sistemi</b> .....	3-44
İlave güvenlik önlemleri .....	3-60
Hava yastığı uyarı etiketleri .....	3-61
Çocuk Koltuğu Sistemini ön yolcu koltuğuna monte etmeyiniz .....	3-54
Hava yastığı sistemi nasıl çalışır? .....	3-51
SRS bakımı .....	3-59
SRS Parçaları .....	3-46
SRS gösterge lambası .....	3-55
Bir hava yastığı açıldıktan sonra ne olur? .....	3-53
Hava yastıkları nerededir? .....	3-47
Hava yastığım çarpışmada neden açılmadı? .....	3-55
<b>Hibrit aracınız ile sürüş</b> .....	1-13
Gösterge paneli ekran mesajları .....	1-27
Enerji akışı .....	1-17
Hibrit sistem göstergesi .....	1-23
Ayırt edici özellikler .....	1-15
Aracınızın çalıştırılması .....	1-13
Aracınızın durdurulması .....	1-14
Uyarı ve gösterge lambaları .....	1-25
<b>Hibrit Elektrikli Araç (HEV) sistemi</b> .....	1-12
<b>Hibrit Marş ve Jeneratör (HSG) kayışı</b> .....	9-24
Hibrit Marş ve Jeneratör (HSG) kayışının kontrolü .....	9-24
<b>Hibrit sistem için güvenlik önlemleri</b> .....	1-31
Kazalar veya yangınlara karşı önlemler .....	1-38
Hibrit araç bileşenleri .....	1-31
Hibrit aracın motoru durdurulduğunda .....	1-37

<b>Hibrit sürüş sistemi</b> .....	1-30
e-Handling (Elektrik Destekli Sürüş Performansı)/e-EHA (Elektrikli Önleme Manevralı Sürüş Yardımı) .....	1-30
<b>Hırsızlık Alarm Sistemi</b> .....	5-27
<b>Hız Limitleyici (MSLA)</b> .....	7-57
Hız limitleyicinin çalışması .....	7-57
<b>Hız Sabitleyici Kontrol Sistemi (CC)</b> .....	7-78
Hız Sabitleyicinin çalışması .....	7-78
<b>Hyundai Dijital Anahtarı</b> .....	5-12
Dijital anahtar (Kart Anahtar) .....	5-17
Dijital Anahtar (akıllı telefon) .....	5-12
Sistem sınırlamaları .....	5-22
İkinci el araç/Dijital anahtar bakımı .....	5-22
<b>Hyundai Motor Company</b> .....	1-3

## İ

<b>İç aydınlatmalar</b> .....	5-71
Ortam aydınlatması .....	5-73
Yük bölmesi lambası .....	5-74
Ön lambalar .....	5-72
Torpedo gözü lambası .....	5-73
Tavan lambası otomatik kapanma .....	5-71
Arka lambalar .....	5-72
Makyaj aynası lambası .....	5-72
<b>İç genel görünüm</b> .....	2-4
<b>İç özellikler</b> .....	5-108
Yük bölmesi kapağı .....	5-114
Bagaj ağı tutucu .....	5-114
Yük tablası .....	5-115
Saat .....	5-113
Giysi askısı .....	5-113
Bardak tutucu .....	5-108
Paspas bağlantı noktaları .....	5-113
Güç çıkışı .....	5-109
Güneşlik .....	5-109
<b>USB şarj portu</b> .....	5-110
Kablosuz akıllı telefon şarj sistemi .....	5-111

## K

<b>Kapı kilitleri</b> .....	5-23
Otomatik kapı kilitleme/kilit açma özellikleri .....	5-26
Arka kapı çocuk emniyet kilitleme .....	5-27
Deadlocks (Sabit Kilitleme).....	5-26
Kapıların dışarıdan kilitlemesi.....	5-23
Kapı kilitlelerinin içeriden açılması .....	5-25

<b>Kaput</b> .....	5-48
Motor kaputunun kapatılması .....	5-49
Motor kaputunun açılması .....	5-48
<b>Kış mevsiminde sürüş</b> .....	6-51
Karlı veya buzlu yol koşulları.....	6-51
Kış Önlemleri.....	6-53
<b>Klima sistemi</b> .....	2-12
<b>Klima kompresörü etiketi</b> .....	2-17
<b>Klima kontrol ilave özellikleri</b> .....	5-103
Klima otomatik nem alma .....	5-103
Otomatik buğu giderme sistemi .....	5-104
Otomatik nem giderme .....	5-105
Tünele girildiğinde hava sirkülasyonu .....	5-106
Cam yıkama sırasında hava modunun iç sirkülasyonda kullanılması .....	5-105
Açılır tavan iç hava sirkülasyonu .....	5-105
<b>Koltuk ısıtıcıları</b> .....	3-20
<b>Koltuklar</b> .....	3-4
Ön koltuklar .....	3-8
Koltuk başlığı .....	3-16
Arka koltuklar .....	3-14
Güvenlik önlemleri .....	3-7
Havalandırmalı koltuk .....	3-21
<b>Kör Nokta Çarpışmayı Önleme Yardımcısı (BCA)</b> .....	7-41
Kör Noktada Çarpışmayı Önleme Yardımcısı arızası ve sınırlamaları .....	7-48
Kör Noktada Çarpışmayı Önleme Yardımcısı'nın çalışması .....	7-45
Kör Noktada Çarpışmayı Önleme Yardımcısı'nın ayarları .....	7-43
<b>Kör Nokta Görüntüleme Ekranı (BVM)</b> .....	7-76
Kör Nokta Görüntüleme Ekranı Arızası .....	7-78
Kör Nokta Görüntüleme Ekranının Çalışması .....	7-77
Kör Nokta Görüntüleme Ekranı ayarları .....	7-77
<b>Kullanıcı bakımı</b> .....	9-6
Kullanıcı bakım programı .....	9-6

## L

<b>Lastiğiniz patladıysa (Lastik Tamir Kiti ile)</b> .....	8-27
Lastik Tamir Kiti parçaları.....	8-29
Lastik basıncının ayarlanması .....	8-33
Giriş.....	8-27
Lastik Tamir Kitinin Güvenli Kullanımı Hakkında Notlar .....	8-28
Lastik Patladığında Lastik Tamir Kitinin Kullanımı .....	8-30
<b>Lastiğiniz Patladıysa (stepne ile)</b> .....	8-20
Lastik değiştirme .....	8-21
Kriko için EC Uygunluk Beyanı .....	8-26
Kriko ve aletler .....	8-20
Kriko etiketi .....	8-25

<b>Lastik basınç göstergesi (TPMS) (Avrupa hariç)</b> .....	8-11
TPMS'li bir lastiği değiştirme .....	8-14
Lastik basıncının kontrolü .....	8-11
Düşük lastik basıncı göstergesi .....	8-13
Düşük lastik basıncı konum göstergesi ve lastik basıncı göstergesi .....	8-13
Lastik Basınç Göstergesi .....	8-12
TPMS arıza göstergesi .....	8-14
<b>Lastik basınç göstergesi (TPMS) (Avrupa için)</b> .....	8-16
Düşük lastik basıncı lambası .....	8-18
TPMS'nin sıfırlanması .....	8-16
TPMS arıza göstergesi .....	8-19
<b>Lastik özellikleri ve basınç etiketi</b> .....	2-21
<b>Lastikler ve jantlar</b> .....	2-11, 9-30
Lastik basıncının ölçülmesi .....	9-32
Düşük yanaklı lastik .....	9-37
Önerilen soğuk lastik havası basınçları .....	9-31
Lastik bakımı .....	9-31
Lastik bakımı .....	9-34
Lastik değiştirme .....	9-33
Lastik rotasyonu .....	9-32
Lastik yanağındaki etiketler .....	9-35
Lastik yol tutuşu .....	9-34
Tekerlek rot ve lastik balans ayarı .....	9-33
Jant değiştirme .....	9-34
<b>Lastiklerin yük ve hız kapasitesi (Avrupa için)</b> .....	2-12

## M

<b>Manuel klima kontrol sistemi</b> .....	5-79
Isıtma ve klima .....	5-79
Sistemin bakımı .....	5-85
Sistemin çalışması .....	5-83
<b>Motor</b> .....	2-9
<b>Motor bölmesi</b> .....	9-4
<b>Motor bölmesi genel görünüm</b> .....	2-8
<b>Motor çalışmıyorsa</b> .....	8-4
<b>Motor Çalıştırma/Durdurma düğmesi</b> .....	6-5
Motor Çalıştırma/Durdurma düğmesi konumları .....	6-6
Motorun uzaktan çalıştırılması .....	6-8
Aracın çalıştırılması .....	6-7
Aracın kapatılması .....	6-8
<b>Motor hararet yapıyorsa</b> .....	8-9
<b>Motor numarası</b> .....	2-16
<b>Motor soğutma suyu/Batarya sistemi soğutma suyu</b> .....	9-20
Soğutma suyunun değiştirilmesi .....	9-22
Soğutma suyu seviyesinin kontrolü .....	9-20
<b>Motor yağı</b> .....	9-18
Motor yağı ve filtresinin kontrolü .....	9-19
Motor yağı seviyesinin kontrolü .....	9-18

## N

<b>Navigasyon Destekli Akıllı Hız Sabitleyici (NSCC)</b> .....	7-97
Navigasyon Destekli Akıllı Hız Sabitleyici'nin sınırlamaları .....	7-100
Navigasyon Destekli Akıllı Hız Sabitleyici Çalıştırma .....	7-98
Navigasyon Destekli Akıllı Hız Sabitleyici Ayarları .....	7-98

## O

<b>Orta konsol görünümü</b> .....	2-5
<b>Otomatik klima kontrol sistemi</b> .....	5-88
Otomatik ısıtma ve klima .....	5-89
Manuel ısıtma ve klima .....	5-90
Sistemin bakımı .....	5-97
<b>Otoyol Sürüş Yardımı (HDA)</b> .....	7-106
Otoyol Sürüş Yardımı arızası ve sınırlamaları .....	7-111
Otoyol Sürüş Yardımının çalışması .....	7-108
Otoyol Sürüş Yardımı ayarları .....	7-107

## Ö

<b>Ölçüler</b> .....	2-9
<b>Ömrünü tamamlamış araçların (ÖTA) geri dönüşümü</b> .....	1-11
<b>Ön cam buz çözme ve buğu giderme</b> .....	5-99
Otomatik klima kontrol sistemi .....	5-100
Buğu giderme çalışma prensibi .....	5-101
Manuel klima kontrol sistemi .....	5-99
Arka cam buz çözücü .....	5-102
<b>Ön Tarafa Dikkat Uyarısı (FAW)</b> .....	7-72
Ön Tarafa Dikkat Uyarısı arızası ve sınırlamaları .....	7-74
Ön Tarafa Dikkat Uyarısı'nın çalışması .....	7-73
Ön Tarafa Dikkat Uyarısı ayarları .....	7-72
<b>Ön/Arka Park Mesafesi Uyarısı (PDW)</b> .....	7-131
Ön/Arka Park Mesafesi Uyarısı arızası ve sınırlamaları .....	7-134
Ön/Arka Park Mesafesi Uyarısı Çalışması .....	7-132
Ön/Arka Park Mesafesi Uyarısı Ayarları .....	7-132
<b>Ön/Yan/Arka Park Mesafesi Uyarısı (PDW)</b> .....	7-136
Ön/Arka Park Mesafesi Uyarısı arızası ve sınırlamaları .....	7-140
Ön/Yan/Arka Park Mesafesi Uyarısı Çalışması .....	7-137
Park Mesafesi Uyarısı Ayarları .....	7-137
<b>Önden Çarpışmayı Önleme Yardımcısı (FCA) (Sensör füzyonu)</b> .....	7-17
Önden Çarpışmayı Önleme Yardımcısı arızası ve sınırlamaları .....	7-27
Önden Çarpışmayı Önleme Yardımcısının çalışması .....	7-21
Önden Çarpışmayı Önleme Yardımcısının ayarları .....	7-19

<b>Önden Çarpışmayı Önleme Yardımcısı (FCA) (Yalnızca ön görüş kamerası)</b> .....	7-4
Önden Çarpışmayı Önleme Yardımcısı arızası ve sınırlamaları .....	7-10
Önden Çarpışmayı Önleme Yardımcısının çalışması .....	7-7
Önden Çarpışmayı Önleme Yardımcısının ayarları .....	7-5
<b>Önemli güvenlik önlemleri</b> .....	3-2
Hava yastığıyla ilgili tehlikeler .....	3-2
Daima emniyet kemerinizi takınız .....	3-2
Hız kontrolü .....	3-3
Sürücünün dikkatinin dağılması .....	3-2
Aracınızın güvenli durumda tutulması .....	3-3
Asla alkol veya uyuşturucu olarak araç kullanmayınız .....	3-3
Tüm çocuklara emniyet kemeri takınız .....	3-2
<b>Önerilen yağlar ve kapasiteler</b> .....	2-13
Önerilen SAE viskozite numarası .....	2-14
<b>Önsöz</b> .....	1-2
<b>Özel sürüş koşulları</b> .....	6-48
Gece sürüşü .....	6-49
Su taşkını olan alanlarda sürüş .....	6-50
Yağmurda sürüş .....	6-50
Tehlikeli sürüş koşulları .....	6-48
Otoyolda sürüş .....	6-50
Aracın sallanması .....	6-49
Düzgün viraj alma .....	6-49

## P

<b>Periyodik bakım hizmetleri</b> .....	9-8
Normal Bakım Programı - Benzinli Motor .....	9-10
Güç koşullarda ve Düşük Kilometre Koşullarında periyodik bakım (Benzinli motor) 9-14	
<b>Periyodik bakım işlemlerinin açıklamaları</b> .....	9-16
Hava filtresi .....	9-16
Klima soğutucusu .....	9-17
Fren diskleri, balataları, kaliperleri ve rotorları .....	9-17
Fren hidroliği .....	9-17
Fren hortumları ve boruları .....	9-17
Soğutma sistemi .....	9-16
Ön aks ve körükler .....	9-17
Çift Kavramalı Şanzıman yağı .....	9-17
Motor soğutma suyu/Batarya sistemi soğutma suyu .....	9-16
Motor yağı ve filtresi .....	9-16
Egzoz borusu ve susturucu .....	9-17
Yakıt Filtresi .....	9-16
HSG (Hibrit Marş ve Jeneratör) kayışları .....	9-16
Bujiler .....	9-16
Direksiyon kutusu, bağlantı ve körükleri/ alt kol bilyalı mafsalı .....	9-17
Süspansiyon bağlantı civataları .....	9-17
Vakum karteri havalandırma hortumları .....	9-16
Yakıt buhar hortumu ve yakıt dolum kapağı .....	9-16

<b>Polen filtresi</b> .....	9-26
Filtre kontrolü.....	9-26
Filtre deęiřimi .....	9-26

## R

<b>Rejeneratif frenleme sistemi (direksiyondan kumandalı vites kolu)</b> .....	6-19
Rejeneratif frenleme sistemi tamamen durdurma fonksiyonu .....	6-20
Rejeneratif frenleme sistemi sınırlamaları .....	6-21
Rejeneratif frenleme sisteminin kullanımı .....	6-19
<b>Rölantide Seyir (Coasting)</b> .....	6-45
<b>Römork çekme</b> .....	6-55
Römorkla Sürüş .....	6-61
Bir römork çekmeye karar verirseniz? .....	6-57
Römork çekerken aracınızın bakımı .....	6-63
Römork çekme ekipmanı .....	6-60

## S

<b>Sigortalar</b> .....	9-38
Motor bölümü sigorta panelinde sigorta deęiřimi .....	9-39
Sigorta/Röle paneli açıklaması .....	9-41
Gösterge paneli sigorta deęiřimi.....	9-39
<b>Silecek lastikleri</b> .....	9-27
Silecek lastięi kontrolü .....	9-27
Silecek lastięinin deęiřimi .....	9-27
<b>Silecekler ve cam yıkayıcılar</b> .....	5-74
Ön cam yıkayıcıları .....	5-77
Ön Cam Silecek Lastikleri .....	5-75
Arka cam yıkayıcıları .....	5-78
Arka cam silecekleri .....	5-78
<b>Sürücü destek sistemi bildirimi</b> .....	7-4
<b>Sürücü Dikkati Uyarısı (DAW)</b> .....	7-66
Sürücü Dikkati Uyarısı arızası ve sınırlamaları .....	7-69
Sürücü Dikkati Uyarısının çalışması .....	7-67
Sürücü Dikkati Uyarısı ayarları .....	7-67
<b>Sürüş Modu Entegre Kontrol Sistemi</b> .....	6-46
Sürüş modunu deęiřtirme (ECO, SPORT, SNOW) .....	6-46
Sürüş Modunu seçme .....	6-46
<b>Sürüş Öncesi</b> .....	6-3
Aracınıza binmeden önce .....	6-4
Çalıştırmadan önce .....	6-4

## Ş

<b>Şerit Takip Yardımı (LFA)</b> .....	7-102
Şerit Takip Yardımı arızası ve sınırlamaları .....	7-106
Şerit Takip Yardımının çalışması .....	7-104
Şerit Takip Yardımı ayarları .....	7-103

<b>Şeritte Tutma Yardımcısı (LKA)</b> .....	7-34
Şeritte Tutma Yardımcısı arızası ve sınırlamaları .....	7-39
Şeritte Tutma Yardımcısının çalışması .....	7-36
Şeritte Tutma Yardımcısı ayarları .....	7-35

## T

<b>Takviye ile çalıştırma</b> .....	8-5
Takviye ile çalıştırmadan önce .....	8-5
Takviye ile çalıştırma .....	8-6

## U

<b>Uygunluk beyanı</b> .....	2-17, 7-160
Ön radar .....	7-160
Arka köşe radarı .....	7-161
<b>Uzaktan Akıllı Park Yardımı (RSPA)</b> .....	7-149
Uzaktan Akıllı Park Yardımının arızası ve sınırlamaları .....	7-156
Uzaktan Akıllı Park Yardımının çalışması .....	7-151
Uzaktan Akıllı Park Yardımı ayarları .....	7-150
<b>Uzun Far Yardımı (HBA)</b> .....	5-68
Uzun Far Yardımının arızası ve sınırlamaları .....	5-70
Uzun Far Yardımının çalışması .....	5-69
Uzun Far Yardımı ayarları .....	5-69

## Y

<b>Yakıt dolum kapağı</b> .....	5-58
Yakıt dolum kapağının kapatılması .....	5-59
Yakıt dolum kapağının açılması .....	5-58
<b>Yakıt etiketi</b> .....	2-18
Benzinli motor .....	2-18
<b>Yakıt gereksinimleri</b> .....	1-4
Benzinli motor .....	1-4
<b>Yıkama suyu</b> .....	9-24
Cam yıkama suyu seviyesinin kontrolü .....	9-24

## Tanıtma ve Kullanma Klavuzu

Bu belge 6502 sayılı Tüketicinin Korunması Hakkında Kanun ve bu Kanun'a dayanılarak yürürlüğe konulan Tanıtma ve Kullanma Kılavuzu Uygulama Esaslarına dair Yönetmelik uyarınca hazırlanmıştır.

- (1) Malın Kullanım ömrü 10 (on) yıldır.
- (2) Malın ayıplı olduğunun anlaşılması durumunda tüketici;
  - a) Satılanı geri vermeye hazır olduğunu bildirerek sözleşmeden dönme,
  - b) Satılanı alıkoyup ayıp oranında satış bedelinden indirim isteme,
  - c) Aşırı bir masraf gerektirmediği takdirde, bütün masrafları satıcıya ait olmak üzere satılanın ücretsiz onarılmasını isteme,
  - ç) İmkân varsa, satılanın ayıpsız bir misli ile değiştirilmesini isteme, seçimlik haklarından birini kullanabilir. Satıcı, tüketicinin tercih ettiği bu talebi yerine getirmekle yükümlüdür.
- (3) Ücretsiz onarım veya malın ayıpsız misli ile değiştirilmesi hakları üretici veya ithalatçıya karşı da kullanılabilir. Bu fıkradaki hakların yerine getirilmesi konusunda satıcı, üretici ve ithalatçı müteselsilen sorumludur. Üretici veya ithalatçı, malın kendisi tarafından piyasaya sürülmesinden sonra ayıbın doğduğunu ispat ettiği takdirde sorumlu tutulmaz.
- (4) Ücretsiz onarım veya malın ayıpsız misli ile değiştirilmesinin satıcı için orantısız güçlükleri beraberinde getirecek olması hâlinde tüketici, sözleşmeden dönme veya ayıp oranında bedelden indirim haklarından birini kullanabilir. Orantısızlığın tayininde malın ayıpsız değeri, ayıbın önemi ve diğer seçimlik haklara başvurunun tüketici açısından sorun teşkil edip etmeyeceği gibi hususlar dikkate alınır.
- (5) Ücretsiz onarım veya malın ayıpsız misli ile değiştirilmesi haklarından birinin seçilmesi durumunda bu talebin satıcıya, üreticiye veya ithalatçıya yöneltilmesinden itibaren azami kırk beş iş günü içinde yerine getirilmesi zorunludur. Ancak, bu Kanunun 58'inci maddesi uyarınca çıkarılan yönetmelik eki listede yer alan mallara ilişkin, tüketicinin ücretsiz onarım talebi, yönetmelikte belirlenen azami tamir süresi içinde yerine getirilir. Aksi hâlde tüketici diğer seçimlik haklarını kullanmakta serbesttir.
- (6) Tüketicinin sözleşmeden dönme veya ayıp oranında bedelden indirim hakkını seçtiği durumlarda, ödemiş olduğu bedelin tümü veya bedelden yapılan indirim tutarı derhâl tüketiciye iade edilir.
- (7) Seçimlik hakların kullanılması nedeniyle ortaya çıkan tüm masraflar, tüketicinin seçtiği hakkı yerine getiren tarafça karşılanır. Tüketici bu seçimlik haklarından biri ile birlikte 11/1/2011 tarihli ve 6098 sayılı Türk Borçlar Kanunu hükümleri uyarınca tazminat da talep edebilir.

- (8) Tüketiciler, Őikâyet ve itirazları konusundaki başvurularını Tüketici Mahkemelerine veya Tüketici Hakem Heyetlerine yapabilirler.
- (9) Garanti kapsamındaki ürünlerin arızasının on iş günü içerisinde giderilemesi halinde, üretici veya ithalatçı tarafından, malın tamiri tamamlanıncaya kadar, benzer özelliklere sahip başka bir mal tüketicinin kullanımına tahsis edilecektir.

# HYUNDAI Yetkili Servis Listesi

ADANA / Seyhan	<b>ERTUĞRUL OTOMOTİV</b>	Turhan Cemal Beriker Bulvarı No:610 Mersin Yolu Üzeri	Tel: (0322) 429 25 25 (Pbx)	Fax: (0322) 429 29 19
ADANA / Yüreğir	<b>NOYANER OTOMOTİV</b>	Eski Ceyhan Yolu üzeri 4.km (Et.Balık Kurumu Karşısı) Yüreğir	Tel: (0322) 370 09 09	Fax: (0322) 370 09 10
AFYONKARAHİSAR	<b>GÜRSER OTOMOTİV</b>	Felzi Çakmak Mh. Atatürk Bulvarı Erkenen Kasabası No:9 Afyonkarahisar	Tel: (0272) 213 80 37	Fax: (0272) 213 26 60
AKSARAY	<b>ÇAĞ OTOMOTİV</b>	Konya Bulvarı Tacin Mahallesi No. 36 / Aksaray	Tel: (0382) 216 00 41	Fax: (0382) 216 00 45
ANKARA / Balgat	<b>ATA OTOMOTİV</b>	Mediana Bulvarı (Konya yolu) No. 148 Çukurambar - Balgat	Tel: (0312) 378 38 38	Fax: (0312) 220 51 51
ANKARA / Hasköy	<b>ANKAB OTOMOTİV</b>	İrân Başışuğ Caddesi No. 201 - Hasköy	Tel: (0312) 338 24 24 - 347 75 75	Fax: (0312) 339 83 73
ANKARA / Etimesgut	<b>ŞİMASI ALTINSOY OTO.</b>	İstanbul Yolu 12. Km. Bahçelapın Mah. 6.Cad. No:1-2 Etimesgut	Tel: (0312) 278 22 22	Fax: (0312) 278 17 15
ANTALYA	<b>CANGARLAR OTO.</b>	Altınova Sinan Mahallesi Serik Caddesi No. 243/1	Tel: (0242) 340 17 17	Fax: (0242) 340 65 65
ANTALYA / Alanya	<b>ALANSES OTOMOTİV</b>	Güllepinan Mah. Keykubat Bulvarı Ticaret Lisesi Karşısı 07400	Tel: (0242) 515 05 15	Fax: (0242) 515 27 40
ANTALYA / Manavgat	<b>ALANSES OTOMOTİV</b>	Çevreyolu üzeri Sogun Bulv. No:1	Tel: (0242) 777 06 06 - 07	Fax: (0242) 743 32 41
AYDIN / Efeler	<b>SURTAŞ OTOMOTİV</b>	Ovaeymir Mah.Çine Caddesi, Muğla Karayolu Üzeri, 3.Km. No. 17, Efeler	Tel: (0256) 226 45 25	Fax: (0256) 226 45 26
BALIKESİR / Bandırma	<b>BAŞ-TAŞ OTOMOTİV</b>	17 Eylül Mah. Gönen Yolu No:24/A	Tel: (0266) 712 25 25	Fax: (0266) 714 88 24
BALIKESİR / Edremit	<b>UYTUNLAR OTOMOTİV</b>	İzmir Yolu Üzeri 2. Km. - Edremit	Tel: (0266) 373 20 20	Fax: (0266) 373 20 20
BURSA / Osmangazi	<b>ŞENTÜRK OTOMOTİV</b>	Yeni Yabova Yolu 5. Km. No. 397 - Osmangazi	Tel: (0224) 211 18 00	Fax: (0224) 211 76 86
BURSA / Nilüfer	<b>İNALLAR OTOMOTİV</b>	İzmir Yolu 11. Km No: 375, 16120 - Nilüfer	Tel: (0224) 413 66 00	Fax: (0224) 413 64 91
ÇANAKKALE	<b>SÖNMEZLER OTO.</b>	Armutlu Mevkii Yeni İzmir Yolu Sokak No:1 - Kepez	Tel: (0286) 263 00 53 - 263 03 53	Fax: (0286) 263 64 04

## HYUNDAI Yetkili Servis Listesi

<b>ÇORUM</b>	<b>KARATAŞ OTOMOTİV</b>	Mimar Sinan Mah. Ankara Yolu Bulvarı 3. Km No: 11	Tel: (0364) 333 10 52	Fax: (0364) 235 00 97
<b>DENİZLİ</b>	<b>TURKUAZ OTOMOTİV</b>	Bozburun Mahallesi Menderes Bulvarı No: 290 Merkezefendi	Tel: (0850) 808 99 77	Fax: (0850) 221 04 03
<b>DIYARBAKIR</b>	<b>ÇANUŞOĞLU OTO.</b>	Bağcılar Mah. Urfa Bulvarı 500 Evler Kavşağı No:237/1 Bağlar	Tel: (0412) 318 24 85 - 87	Fax: (0412) 318 24 34
<b>DÜZCE</b>	<b>ÖZENER OTOMOTİV</b>	Doğanlı Köyü D-100 Karayolu Üzeri	Tel: (0380) 549 79 14 - 15 - 16	Fax: (0380) 549 79 60
<b>ELAZİĞ</b>	<b>KUBİLAY OTOMOTİV</b>	Ataşehir Mahallesi Malatya Caddesi No:535/1 Merkez	Tel: (0424) 281 30 26	Fax: (0424) 281 27 16
<b>ERZURUM</b>	<b>ÇİHAN PETROL OTO.</b>	Tortum Yolu Üzeri 1. Km.	Tel: (0442) 242 31 31	Fax: (0442) 242 26 36
<b>ESKİŞEHİR / Tepebaşı</b>	<b>SEYHAH OTOMOTİV</b>	Battiment Mahallesi, Bursa Karayolu üzeri 10. km No: 716	Tel: (0222) 315 15 55	Fax: (0222) 315 15 64
<b>GAZİANTEP</b>	<b>AYINTAP OTOMOTİV</b>	Mürcahitler Mh. G. Muhtar Paşa Bk. 9 Nolu Cd. No. 30 Şehitkamil	Tel: (0342) 323 66 66	Fax: (0342) 323 59 59
<b>HATAY / Antakya</b>	<b>ARSLANOĞLU OTO.</b>	İskenderun Yolu Üzeri 7. Km.	Tel: (0326) 285 63 63	Fax: (0326) 285 63 70
<b>İSPARTA</b>	<b>BOZAL OTOMOTİV</b>	Antalya-İsparta Karayolu Üzeri 2.Km. 37 / 1 Sav Kasabası-Merkez	Tel: (0246) 228 70 00	Fax: (0246) 228 25 55
<b>İSKENDERUN</b>	<b>ARSLANOĞLU OTO.</b>	Antakya Yolu Üzeri Karapellik Mevkii 7. Km.	Tel: (0326) 456 13 00	Fax: (0326) 456 13 00
<b>İSTANBUL / Samandıra</b>	<b>MAR OTOMOTİV</b>	Eyjüp Sultan Mah. No:3 Samandıra, Sancaktepe	Tel: (0216) 311 20 18	Fax: (0216) 561 02 24
<b>İSTANBUL / Yenibosna</b>	<b>NEV OTOMOTİV</b>	Yeni Bosna Merkez Mh. Karak Sk. No:11 D:1/4. Bahçeşehir	Tel: (0212) 451 19 00 (Pbx)	Fax: (0212) 552 05 60
<b>İSTANBUL / Çekmeköy</b>	<b>ÇOŞKUN OTOMOTİV</b>	Mimar Sinan Mah. Barbaros Cad. No. 9	Tel: (0216) 643 43 43	Fax: (0216) 641 86 19-20
<b>İSTANBUL / Kağıthane</b>	<b>ELMAS OTOMOTİV</b>	Hamidiye Mahallesi Arıatolu Caddesi No. 2 Candere Yolu	Tel: (0212) 222 58 58	Fax: (0212) 326 91 29
<b>İSTANBUL / Avcılar</b>	<b>ERDEMİR OTO.</b>	E5 Londra Asfaltı Haramidere Sanayi Sitesi D-1 Blok No. 206	Tel: (0212) 422 85 05	Fax: (0212) 422 85 08

# HYUNDAI Yetkili Servis Listesi

<b>İSTANBUL / Bayrampaşa</b>	<b>ERK OTOMOTİV</b>	Kartalteppe Mahallesi 67. Sokak No.2	Tel: (0212) 616 44 00 (Pbx)	Fax: (0212) 563 81 81
<b>İSTANBUL / Maltepe</b>	<b>HUNKO OTOMOTİV</b>	E5 Yanyol, Girne Mah. Doğuşkent Cad. No.3	Tel: (0216) 417 92 92	Fax: (0216) 388 83 55
<b>İSTANBUL / Ümraniye</b>	<b>KAYNAK OTOMOTİV</b>	Esenşehir Mah. Kürkçiler Cad. Sefir Sok. No.5, Dudaçlı	Tel: (0216) 540 80 80	Fax: (0216) 449 32 50
<b>İSTANBUL / Maslak</b>	<b>MASLAK OTOMOTİV</b>	Dereboyu Caddesi No. 303 Kat. 2	Tel: (0212) 276 38 60	Fax: (0212) 276 38 69
<b>İSTANBUL / Üsküdar</b>	<b>UÇAR OTOMOTİV</b>	Altunzade, Kısıklı Caddesi No. 73	Tel: (0216) 422 30 40	Fax: (0216) 422 30 37
<b>İSTANBUL / Zeytinburnu</b>	<b>ODAK OTOMOTİV</b>	Cevizlibağ Maltepe Mh. Londra Asfaltı Cd. No.40 /A Zeytinburnu	Tel: (0212) 449 13 33	Fax: (0212) 482 66 55
<b>İZMİR / Bayraklı</b>	<b>YÜKSEL İŞ OTOMOTİV</b>	Anadolı Caddesi No. 29-31	Tel: (0232) 498 88 00	Fax: (0232) 486 04 03
<b>İZMİR / Gazemir</b>	<b>HUNKO OTOMOTİV</b>	Birbaşı Reşatbey, Akçay Cad. No:47, Gazemir	Tel: (0232) 423 4 423	Fax: (0232) 423 4 423
<b>KAHRAMANMARAŞ</b>	<b>PODYUM OTOMOTİV</b>	Barbaros Mah. Batı Çevre Yolu No:62 /A Onikişubat	Tel: (0344) 234 14 14	Fax: (0344) 234 51 01
<b>KARS</b>	<b>CIHAN OTOMOTİV</b>	Karacaören Mevkii Çevre Yolu Üzeri	Tel: (0474) 213 52 03	Fax: (0474) 213 52 10
<b>KAYSERİ</b>	<b>HB İNOTO OTOMOTİV</b>	Osman Kavuncu Bulvarı, Anbar Mah. Ankara Yolu No.566	Tel: (0352) 311 51 11	Fax: (0352) 311 33 66
<b>KIRŞEHİR</b>	<b>ÇAĞ OTOMOTİV</b>	Kıncım Mah. Ankara-Kayseri Cad. No:6 /1 Merkez	Tel: (0386) 214 14 14	Fax: (0386) 214 14 20
<b>KOCAELİ / İzmit</b>	<b>FERTAN OTOMOTİV</b>	Sarıy Mah. Nazar Sk. No:18	Tel: (0262) 335 56 00	Fax: (0262) 335 56 62
<b>KOCAELİ / Gebze</b>	<b>GÖRTAN OTOMOTİV</b>	K.Çeşme Mah. İstanbul Cad. E-5 Yanyol No. 91	Tel: (0262) 643 62 50	Fax: (0262) 643 62 56
<b>KONYA</b>	<b>ÖNTUR OTOMOTİV</b>	Fevzi Çakmak Mah. Ankara Cad No. 198	Tel: (0332) 236 66 66 - 236 55 55	Fax: (0332) 233 59 05
<b>KÜTAYHA</b>	<b>KARŞEÇ OTOMOTİV</b>	Eskişehir karayolu üzeri 3. km No:54-43100 Kütahya	Tel: (0274) 225 15 50	Fax: (0274) 225 15 52

## HYUNDAI Yetkili Servis Listesi

<b>MALATYA</b>	<b>ŞAMPİYON OTOMOTİV</b>	Çevre Yolu Kömür Tezi Önü Shell İstasyon Yanı	Tel:(0422) 336 77 22	Fax: (0422) 336 83 36
<b>MARDİN</b>	<b>KASIM TUĞMANER OTO.</b>	Kızıltepe Yolu Üzen Havaalanı Çıvan Kızıltepe	Tel:(0482) 312 09 09	Fax: (0482) 312 33 00
<b>MERSİN / Mezitli</b>	<b>DERYA OTOMOTİV</b>	Hyundai Plaza Tes. Ç.M.K. Bulvarı Fatih Mah. Mezitli	Tel:(0324) 359 75 00 (Pbx)	Fax: (0324) 359 75 09
<b>MUĞLA / Fethiye</b>	<b>ACARLAR OTOMOTİV</b>	Yarankavak Mevkii Yankımar Köyü	Tel:(0252) 623 99 16	Fax: (0252) 623 99 14
<b>ORDU</b>	<b>ATEŞ OTOMOTİV</b>	Karapınar mah. 1127 sok. No.1 Altınordu	Tel:(0452) 666 87 87	Fax: (0452) 666 97 77
<b>RİZE</b>	<b>METELER OTOMOTİV</b>	Boğaz Mahallesi Çiftelavak Mevki	Tel:(0464) 223 66 44	Fax: (0464) 223 78 87
<b>SAKARYA</b>	<b>FERHAT OTMOTİV</b>	Hanlıköy Mah. Eskişehir Cad. No. 64/1	Tel:(0264) 276 91 11 - 275 62 91	Fax: (0264) 276 91 14
<b>SAMSUN / Kurtlukent</b>	<b>KAMER OTOMOTİV</b>	Samsun-Ordu Yolu 8.km 19 Mayıs Mh. Atatürk Bk. Kızılk	Tel:(0362) 266 68 88	Fax: (0362) 266 68 24
<b>SIVAS</b>	<b>İN OTO OTOMOTİV</b>	Gültepe Mahallesi Ankara Karayolu 3. Km.	Tel:(0346) 226 20 00	Fax: (0346) 226 30 60
<b>ŞANLIURFA</b>	<b>CANBEYLİ OTOMOTİV</b>	Alpınar Mahallesi Recep Tayyip Erdoğan Bulvarı No:330	Tel:(0414) 341 00 66	Fax: (0414) 347 98 03
<b>TEKİRDAĞ / Çorlu</b>	<b>ATMAŞ OTOMOTİV</b>	İstanbul Yolu E-5 üzeri, Önerler Kavşağı	Tel:(0282) 685 44 40 - 41 - 42	Fax: (0282) 685 45 15
<b>TEKİRDAĞ</b>	<b>GENÇLER OTOMOTİV</b>	Değirmenahı Mahallesi İstanbul Yolu 4. Km.	Tel:(0282) 293 35 15 - 293 34 45	Fax: (0282) 293 35 45
<b>TRABZON</b>	<b>ÇAHIRLAR OTOMOTİV</b>	Kaştüstü Mevki, Şarua	Tel:(0462) 341 20 40	Fax: (0462) 341 45 90
<b>UŞAK</b>	<b>ÇİFTÇİOĞLU OTOMOTİV</b>	Feriz Çakmak Mah.Gazi Bulvarı, No. 86/A	Tel:(0276) 231 33 70 (Pbx) - 231 63 15	Fax: (0276) 231 64 07
<b>VAN</b>	<b>AHSEN OTOMOTİV</b>	İpek Yolu Üzen 4. Km.	Tel:(0432) 217 94 94	Fax: (0432) 217 53 63
<b>YALOVA</b>	<b>ONURLU OTOMOTİV</b>	Yalova-Zmit Yolu 8. Km.	Tel:(0226) 351 73 06 - 351 42 19	Fax: (0226) 351 42 10

## HYUNDAI Yetkili Servis Listesi

<b>ZONGULDAK</b>	<b>SİMGE OTOMOTİV</b>	K.Ereğli, Mİrtili Mahallesi Çetin Apatay Bulvarı No. 16	Tel: (0372) 322 90 70 (5 Hat)	Fax: (0372) 322 90 20
<b>KKTC / Lefkoşa</b>	<b>OTOTÜRK TİC.LTD.</b>	Dr. Fazıl Küçük Bulvarı No. 206 Haspolat/Lefkoşa	Tel: (0392) 444 90 09	Fax: (0392) 223 58 95

Güncel Hyundai yetkili servis listesi için  
Hyundai resmi web sitesini ([www.hyundai.com.tr](http://www.hyundai.com.tr)) ziyaret ediniz.

22.05.2023 tarihinde geçerli olan Hyundai Yetkili Servis listesidir.

