

IONIQ 5







IONIQ

Llena tu mundo de energía.

Extraordinariamente bonito y sorprendentemente avanzado. IONIQ 5 redefine la percepción que tiene la gente de los coches eléctricos. Este CUV de tamaño medio y totalmente eléctrico, que combina con elegancia el innovador diseño de un prototipo con unas asombrosas prestaciones, materiales respetuosos con el medio ambiente y un increíble despliegue de tecnología inteligente, ha llegado para cambiar las reglas de juego. Equipado con un sistema de baterías de 800 voltios para carga ultrarrápida y con una autonomía de hasta 507 km, ha sido creado para llevarte más lejos, más rápido y con un estilo más elegante.

Inconfundible. Icónico. Puro.

El depurado diseño del IONIQ 5 es un soplo de aire fresco que revoluciona los vehículos eléctricos, despojándolos de toda complejidad en favor de líneas puras y estructuras minimalistas. El capó, el primero de Hyundai con forma de concha, es liso y abarca todo el ancho del coche, reduciendo al mínimo las holguras entre paneles para crear una imagen más limpia y tecnológicamente avanzada. Las joyas de la corona de su icónica imagen delantera son unos inconfundibles faros de LED, con sus 256 píxeles paramétricos, elementos de diseño exclusivos que se podrán ver en la carrocería de todos los futuros modelos IONIQ.









Diseño de prototipo, fabricado en serie.

La sensualidad deportiva del IONIQ 5 es un homenaje a la tradición de Hyundai en materia de diseño, reinventándola para el futuro. Está inspirado en las líneas futuristas del Concept 45 EV, desvelado en el Salón Internacional del Automóvil (IAA) 2019 de Fráncfort, que a su vez rinde homenaje a uno de los vehículos más emblemáticos de la historia de Hyundai: el Pony Coupe Concept, de 1974. La imagen lateral nos revela una reinterpretación en clave de futuro de la silueta inclinada y el recortado voladizo trasero del Pony. Las formas y superficies modeladas con precisión le dan al IONIQ 5 un aspecto angular, casi geométrico. Las líneas laterales, definidas y de proporciones perfectas, se ven subrayadas por los tiradores de las puertas, enrasados en la carrocería, que realzan esta imagen limpia y aerodinámica.

Belleza en su diseño, eficiencia en su ingeniería.



IONIQ 5 no solo es una estética llamativa, sino que también ha sido cuidadosamente construido para que sea más aerodinámico: presenta un coeficiente de resistencia al aire de 0,288, uno de los mejores de su categoría, gracias a elementos como la entrada de aire activa del frontal, el revestimiento de la parte inferior de la carrocería y el alerón trasero, que reducen la resistencia y aumentan al máximo el rendimiento. Los orificios ocultos del alerón llevan la presión del flujo de aire hacia la luneta trasera y aumentan la limpieza de la estela. Con toda esta eficiencia aerodinámica llegarás más lejos con cada recarga de la batería, y además el trayecto te resultará todo un placer gracias a la reducción del ruido aerodinámico.





Detalles de diseño.

Las líneas progresivas del IONIQ 5 suponen un punto y aparte con respecto a las normas del pasado y exploran la nueva libertad estética que ofrece una plataforma exclusiva para vehículos eléctricos de baterías (BEV). Es la redefinición de un diseño atemporal, un perfil estético que se ampliará a medida que la gama IONIQ crezca.



Parachoques delantero con entrada de aire activa.

El parachoques delantero se caracteriza por su llamativa forma en V, que realza los faros de LED de forma cúbica. La entrada de aire activa, situada en la parte inferior, proporciona un aspecto todavía más tecnológico a la parte delantera, además de aumentar la eficiencia energética cuando está cerrada, y de permitir que las piezas del vehículo se refrigieren cuando se abre.



Luces traseras con diseño de píxeles paramétricos.

El innovador diseño de las luces de LED también puede apreciarse en la parte posterior. Las evocadoras líneas del portón y del parachoques armonizan a la perfección con el exclusivo diseño de píxeles paramétricos y la tira de reflectores de la parte trasera.



Llantas aerodinámicas de aleación de 20" (50,8 cm).

Las exclusivas llantas aerodinámicas reproducen el perfil estético a base de píxeles paramétricos, en armonía con la elegante belleza del conjunto. Se ofrecen en un diámetro de 20" (50,8 cm), lo que las convierte en las más grandes que se han montado nunca en un vehículo eléctrico de Hyundai. También tiene llantas disponibles de 19" (48,26 cm) según versión.



Techo solar panorámico.

El techo solar panorámico fijo de cristal ofrece una sensación de amplitud en el interior gracias a la eliminación del travesaño central. Viene equipado con parasoles eléctricos para mejorar aún más el atractivo y la versatilidad del techo panorámico.





Vive, conduce, trabaja, descansa.

En el interior del IONIQ 5, las fronteras que separan el espacio habitable y el de movilidad se desdibujan. Nuestra nueva plataforma exclusiva para vehículos eléctricos nos ha brindado la oportunidad de reinventar el habitáculo por completo. El suelo es plano y más amplio; los asientos delanteros son ajustables y totalmente reclinables, y la consola central se puede mover de forma flexible por la cabina, todo ello contribuye a crear una experiencia extraordinaria y absolutamente novedosa y aumenta al máximo la sensación de amplitud dentro del vehículo. Además, en el habitáculo se han utilizado materiales respetuosos con el medio ambiente: los asientos están forrados con cuero procesado ecológicamente y que ha sido teñido y tratado con extractos de aceite vegetal de semillas de lino. Para el revestimiento del techo, los asientos y las alfombras se han usado materias primas extraídas de la caña de azúcar, una solución que resulta estética a la par que reciclable. Otros acabados están compuestos por textiles derivados de la lana y de hilos de poliéster, así como por materiales tejidos con fibras elaboradas a partir de botellas de plástico PET recicladas. Superficies tales como el panel de instrumentos, los botones, el volante y los paneles de las puertas están recubiertas con una pintura bio de poliuretano a base de aceites de flores de colza y maíz, lo que supone otra contribución más a la sostenibilidad en nuestros procesos de fabricación.





La versatilidad de un SUV para la movilidad eléctrica.

IONIQ 5, diseñado para adaptarse a ti y a tu estilo de vida, ofrece espacio más que suficiente tanto para pasajeros como para equipajes. Con una distancia entre ejes de 3.000 mm, IONIQ 5 ofrece la amplitud de un turismo grande en un CUV de tamaño mediano, con un excepcional maletero de 527 litros de capacidad. Además, los asientos se pueden abatir en configuración 60:40, con lo que plegándolos conseguirás casi 1.600 litros de espacio: más que suficiente para escaparte de fin de semana o para transportar objetos voluminosos. Y si necesitas más, el IONIQ 5 te permite también llevar un remolque de hasta 1.600 kg (según versiones). Además, por si fuera poco, en el lugar que ocuparía el motor de gasolina en la parte delantera hemos colocado un segundo maletero de hasta 57 litros de capacidad para que tengas espacio extra para tus cosas. Así que da igual a dónde te lleve la vida: IONIQ 5 te acompañará en cada paso del camino, expandiendo los límites de la movilidad eléctrica como filosofía de vida.









Tecnológicamente avanzado, respetuoso con el medio ambiente y conectado con las necesidades de los clientes de hoy en día, IONIQ 5 integra con maestría el mundo digital y el analógico. En el espacio reservado al conductor, pasado, presente y futuro se dan la mano para que la experiencia al volante resulte armoniosa y placentera. El protagonista del refinado salpicadero modular es la enorme pantalla integrada, que combina un display táctil de infoentretenimiento de 12,25" (31,1 cm) y un panel de instrumentos del mismo tamaño para transmitir una imagen de alta tecnología. Las pantallas muestran también un amplio abanico de datos relativos al vehículo eléctrico durante la conducción, tales como estado de la batería y puntos de recarga cercanos. Y para darle un toque de estilo, a la izquierda del panel de instrumentos digital se ha colocado una pizarra magnética en la que puedes colgar notas o fotos con ayuda de pequeños imanes. Todo lo que necesitas está justo al alcance de tu mano. El elegante controlador de tipo giratorio del cambio electrónico está situado en la columna de dirección, y las levas instaladas en el volante te permiten ajustar fácilmente la intensidad de la frenada regenerativa.





Una vida tan conectada como tú quieras estar. Tan conectado como tú quieras estar.

IONIQ 5 está equipado con un llamativo abanico de dispositivos intuitivos de tecnología inteligente para que la vida en su interior esté tan conectada como tú quieras. Disfruta de la perfecta integración de avanzadas tecnologías intuitivas para una experiencia digital todavía mejor. Las vanguardistas funciones de conectividad, como nuestros servicios de conectividad a bordo BlueLink®, te permiten controlar el coche desde el smartphone, o solo con tu voz. Además de las numerosas funciones inteligentes que podrás controlar con la aplicación BlueLink, con el sistema de navegación se incluye también una suscripción gratuita durante tres años a los servicios LIVE de Hyundai con información en tiempo real del estado del tráfico, lugares para aparcar y puntos de recarga. Con IONIQ 5, nuestra base de datos de navegación en el entorno de la nube de BlueLink se ha ampliado para mostrar un mayor número de estaciones de recarga en el mapa e incluir información sobre disponibilidad y tiempos de carga estimados. Basta con tocar el ícono de la estación para ver el tipo de carga que ofrece. Y como a bordo llevas también Apple CarPlay™ y Android Auto™, puedes enchufar el smartphone y replicar tus aplicaciones y tu música en la enorme pantalla de infoentretenimiento de 12,25" (31,1cm).

Apple CarPlay™ es una marca registrada de Apple Inc. Android Auto™ es una marca registrada de Google Inc.



Sistema de sonido Bose de alta gama con ocho altavoces



Replicación de smartphone Apple CarPlay™ y Android Auto™

Aspectos tecnológicos destacados.

IONIQ 5 redefine la percepción que tiene la gente de los coches eléctricos, ya que con su innovador uso del espacio interior y su vanguardista tecnología inteligente ofrece una experiencia totalmente nueva.



Sistema avanzado de proyección de información (Head-up Display).

En esencia, esta ingeniosa función convierte el parabrisas en una pantalla de visualización para guiarte de forma segura por el mundo. El sistema proyecta información virtual, como navegación paso a paso o advertencias de seguridad en la vía, directamente ante tus ojos, lo que te ayuda a procesar la información rápidamente al tiempo que mantienes la vista, y toda tu atención, en la carretera.



Carga inalámbrica.

En la consola central móvil, la denominada «isla universal», hay un cargador inalámbrico de alta velocidad. Esta isla se puede deslizar hasta 140mm, lo que significa que los pasajeros de la segunda fila pueden acceder también a los posavasos, los puertos USB y el cargador del teléfono. Para mayor seguridad este cargador dispone de una función que evita que el Smartphone se sobrecaliente.



Tecnología de carga bidireccional (Vehicle to Load V2L).

Con IONIQ 5 podrás suministrar energía a cualquier dispositivo y cargar desde scooters o bicicletas eléctricas a equipamientos para acampar, bien durante el trayecto o donde más te guste al aire libre. A bordo dispones de un enchufe de 230V situado en la segunda fila de asientos. También en el exterior, con adaptador a la toma bidireccional, puedes cargar dispositivos de hasta 3,6kW, incluso con el vehículo apagado.

Un nuevo nivel de prestaciones eléctricas.

Este CUV de tamaño medio y totalmente eléctrico, que combina con elegancia unas asombrosas prestaciones con un extraordinario despliegue de tecnología inteligente, y que brinda hasta 500 km de autonomía, ha llegado para cambiar las reglas del juego. Según sean tus necesidades en materia de movilidad y rendimiento, el IONIQ 5 ofrece distintas configuraciones. Puedes elegir entre dos opciones de batería: la de 58 kWh (autonomía estándar) o la de 77 kWh (autonomía extendida). Además, puedes escoger la versión con tracción a las cuatro ruedas, que lleva dos motores eléctricos; o la versión con tracción trasera, con un solo motor eléctrico. Elige la configuración que elijas, IONIQ 5 te ofrece una aceleración deportiva que te permitirá pasar de 0 a 100 km/h en tan solo 5,2 segundos en el modelo con tracción total, y en 7,4 segundos en el de tracción trasera con la batería de 77 kWh. Ambos modelos alcanzan una velocidad punta de 185 km/h. IONIQ 5 incorpora el sistema de tracción total HTRAC exclusivo de Hyundai y puede equiparse también con algunas de las más relevantes prestaciones de un 4x4, lo que te permitirá seguir avanzando en todo tipo de situaciones.





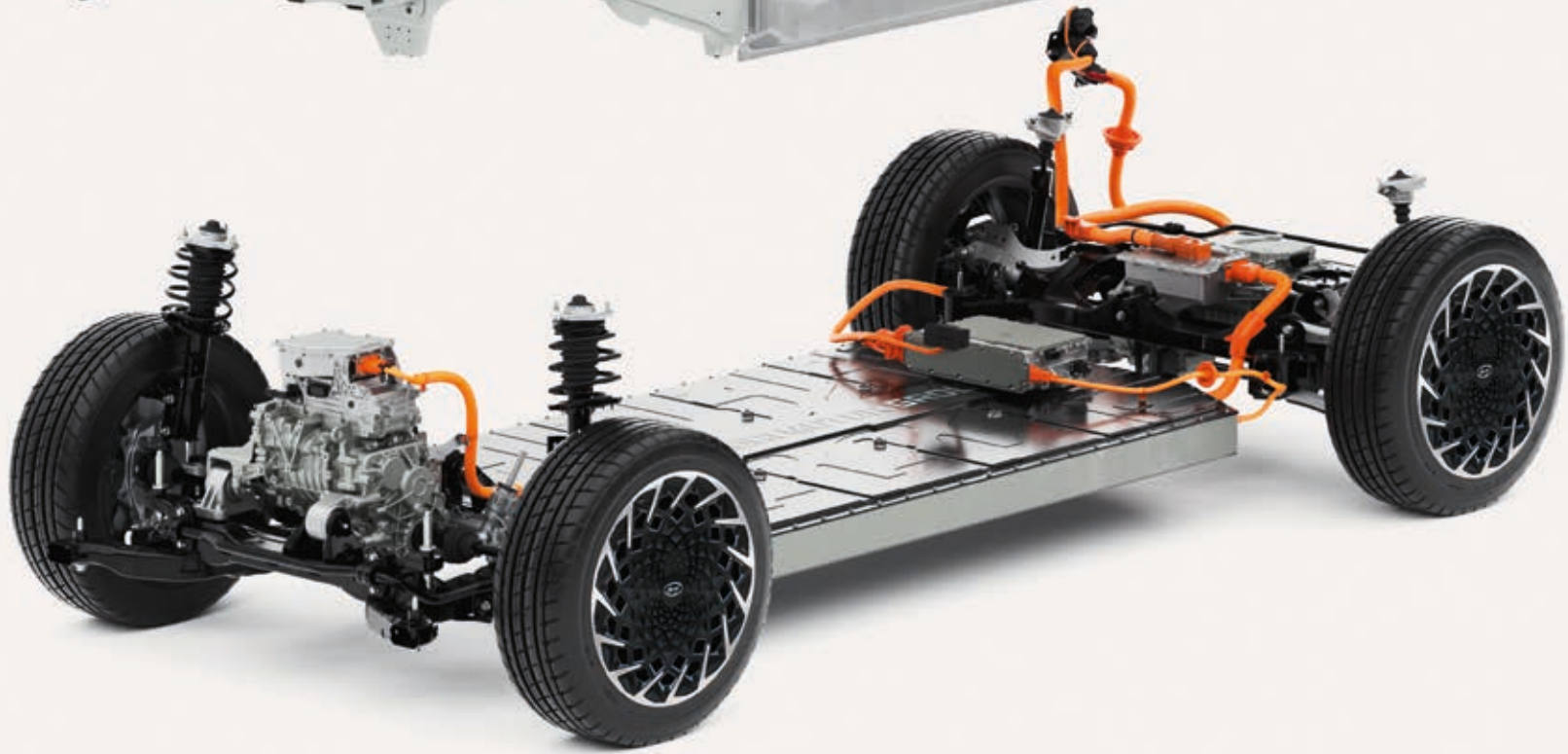
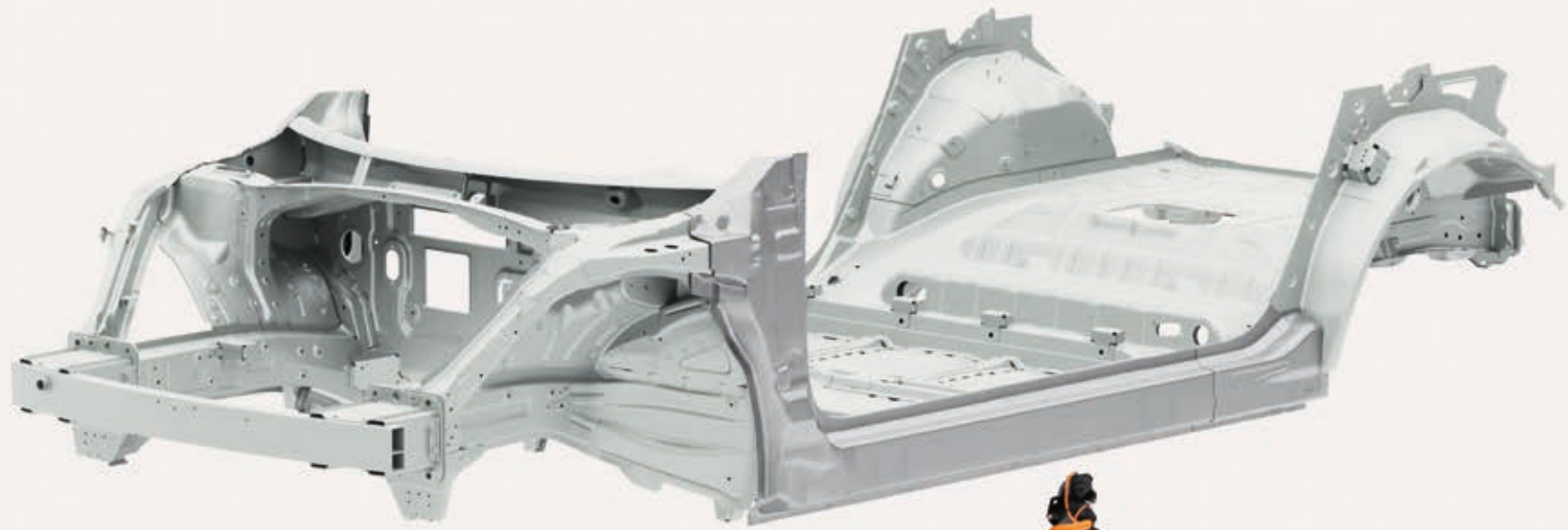

Cargados de energía para liderar una nueva era eléctrica con E-GMP.

IONIQ 5 es el primer vehículo fabricado con la plataforma global modular eléctrica de Hyundai (E-GMP). Creada con tecnologías patentadas desarrolladas por Hyundai, esta plataforma exclusiva para vehículos eléctricos a batería hace posible una carga más rápida, mayor autonomía, más espacio en el habitáculo y mayor maniobrabilidad. La batería va colocada entre los ejes, lo que garantiza una óptima distribución del peso entre la parte delantera y la trasera y un bajo centro de gravedad que mejora el comportamiento al volante. Al ir instalada bajo el panel del suelo se elimina también el túnel central, con lo que se consigue un suelo totalmente plano. Ello a su vez aumenta el espacio para las piernas y da una mayor sensación de amplitud y accesibilidad.

Sección de absorción de energía en caso de colisión



La sólida estructura y las nuevas tecnologías de seguridad trabajan al unísono para proteger la batería y a los pasajeros. La sección de absorción de energía en caso de colisión dispersa la fuerza del impacto a lo largo de trayectorias de carga en el lugar del choque, cuyas estructuras han sido diseñadas para deformarse de una forma predecible y mitigar así la energía del impacto y proteger al mismo tiempo la batería de 800V y a los ocupantes de la cabina. La sección de soporte de carga situada en la parte delantera del salpicadero incluye una estructura especial que permite minimizar la energía del impacto sobre la batería y el sistema eléctrico de potencia (PE). La batería de alto voltaje que va instalada en el suelo del vehículo está protegida por medio de una estructura de acero de gran resistencia para aumentar la seguridad en caso de colisión.



El nuevo sistema eléctrico de potencia (PE) de Hyundai se ha convertido en un referente en materia de eficiencia para el sector. Compuesto por motor de propulsión, transmisión, inversor y batería, el sistema PE es el corazón del vehículo eléctrico, en sustitución del motor de combustión interna convencional. Los aspectos más destacados de este sistema de última generación son la avanzada integración de motor, transmisión e inversor en una sola unidad, así como un módulo de batería estandarizado. Esta integración amplía la autonomía y aumenta la eficiencia del sistema hasta niveles nunca vistos en el sector. La innovadora Unidad de control de carga integrada (ICCU) utiliza carburo de silicio para permitir el uso de un sistema de carga de 800V y hacer posible también la función V2L.

Potencia y autonomía.

Elige la potencia y la autonomía que prefieras. IONIQ 5 está disponible con dos opciones de batería: la de 58 kWh (autonomía estándar) o la de 77 kWh (autonomía extendida). Además, puedes escoger la versión con tracción a las cuatro ruedas (AWD) en la batería más grande que lleva dos motores eléctricos, o la versión con propulsión trasera (RWD), con un solo motor eléctrico en ambas versiones de batería. La batería de 77 kWh suministra 229 cv (168 kW) con propulsión trasera RWD, y hasta 325 cv (239 kW) en la versión de tracción total AWD. La batería de 58 kWh proporciona 170 cv (125 kW).

*Autonomía según el ciclo WLTP. La autonomía puede variar ligeramente en función de las condiciones de la vía, el estilo de conducción y la temperatura ambiental. También depende del tipo de neumáticos montados. Los datos técnicos no son definitivos.

77 kWh

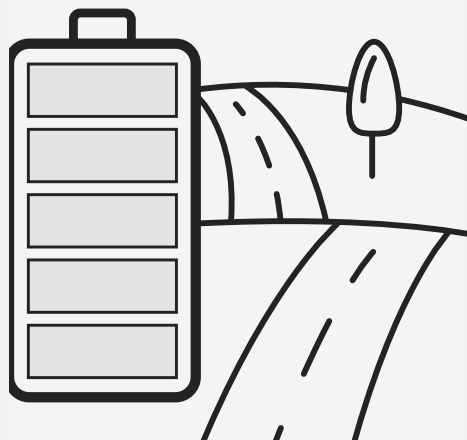

507 km* (combinado)
710 km* (ciudad)

* Versión con motor trasero (RWD) y llanta de 19"

58 kWh



384 km* (combinado)
587 km* (ciudad)

* Versión con motor trasero (RWD)

Frenada regenerativa.

Equipado con tecnología de vanguardia para una conducción inteligente, el sistema de frenado regenerativo del IONIQ 5 utiliza el motor eléctrico en modo generador para reducir la velocidad del vehículo y recargar así la batería mientras conduces. Puedes controlar el nivel de energía que el sistema recupera y almacena en la batería ajustando la frenada regenerativa con las levas situadas en el volante. A mayor nivel, más frena el coche y más carga la batería cuando levantas el pie del acelerador. Si mantienes pulsada la leva izquierda se aplica el máximo poder de regeneración y puedes reducir la velocidad del coche hasta detenerlo por completo sin tener siquiera que pisar el pedal del freno. De forma adicional, el sistema de frenada regenerativa inteligente utiliza los sensores del radar delantero para controlar de forma automática la intensidad de la frenada en función del tráfico que te precede, reduciendo en consonancia la velocidad de tu vehículo. Existe también el modo «un pedal», que permite acelerar, frenar y parar usando solo el pedal de aceleración. Basta con pulsar la leva izquierda para acceder al cuarto nivel y habilitar la función «un pedal»; el símbolo del nivel de frenada regenerativa cambia al símbolo de «un pedal».







0 km/h

READY
75%

Lv1

ECO

25°C

0

20

40

60

19.7 kWh/100km

407 km

CHG

Tue. 14.06

11:34

DAB/FM
VOLTAGE



Carga ultrarrápida/carga rápida.

Disfruta de la rapidez y la comodidad de los tiempos de carga más cortos de su categoría. ¿No tienes tiempo que perder? No te preocupes: puede conseguir 100 km de autonomía en 5 minutos en una estación de carga ultrarrápida, o cargar una batería que esté al 10% hasta un 80% de su capacidad en tan solo 18 minutos. La tecnología patentada líder mundial de Hyundai es compatible con infraestructuras de recarga tanto de 400V como de 800V sin necesidad de adaptadores ni componentes adicionales, lo que significa que puedes entrar y salir antes de las estaciones de carga rápida porque tienes la flexibilidad de usar un cargador u otro en función de cuál esté libre.

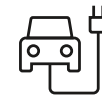

Carga ultrarrápida:

77kWh. Batería de autonomía extendida.

Punto de recarga de 350 kW CC: en 18 minutos pasas de una carga del 10 al 80%.

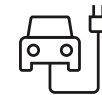

58kWh. Batería estándar.

Punto de recarga de 350 kW CC: en 18 minutos pasas de una carga del 10 al 80%.

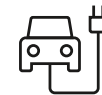

Carga rápida:

77kWh. Batería de autonomía extendida.

Punto de recarga de 50 kW CC: en 61 min pasas de una carga del 10 al 80%.

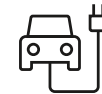

58kWh. Batería estándar.

Punto de recarga de 50 kW CC: en 43 minutos y 30 segundos pasas de una carga del 10 al 80%.

Recarga en casa/carga de CA.

IONIQ 5 te ofrece una amplia variedad de opciones de carga flexibles, además de la carga de CC ultrarrápida, dependiendo de la conexión de red que tengas en casa o del tipo de estación de recarga a la que tengas acceso. Puedes cargar el vehículo en casa durante la noche para aprovechar las tarifas valle de electricidad, o recargarlo cuando vayas al supermercado: el potente cargador de 11 kW de a bordo (trifásico) te ofrece una amplia gama de posibilidades flexibles.



El tiempo necesario para cargar la batería de 77 kWh es de 7 horas y 20 minutos, y para la batería de 58 kWh, de 5 horas (tensión trifásica de 230 V).



Carga bidireccional (Vehicle to Load V2L).

No tienes más que enchufar el portátil o la bici eléctrica para cargarlos, igual que si estuvieras en casa. La innovadora tecnología Vehicle-to-Load (V2L) del IONIQ 5 te permite beneficiarte al máximo de la movilidad eléctrica sostenible. A bordo encontrarás un enchufe de 230V situado en los asientos de atrás para que puedas usar a placer o cargar cualquier dispositivo eléctrico, ya sea durante el trayecto o cuando llegues a tu destino. Y si te has ido a la playa o de camping, puedes cargar tu scooter eléctrico o suministrar energía al equipamiento de acampada mediante un convertidor que se enchufa en la toma de carga bidireccional exterior. Esta toma proporciona hasta 3,6 kW, incluso con el vehículo apagado.



Servicios de conectividad Bluelink®.

Controla el coche desde el smartphone, o con tu voz. IONIQ 5 está equipado con la última actualización de los Servicios de conectividad a bordo Bluelink®, que ofrecen una conectividad perfecta, con reconocimiento de voz en línea y una amplia variedad de prestaciones que harán de la conducción una experiencia más cómoda y placentera. Las funciones adicionales de reconocimiento de voz te permiten activar y controlar la climatización, el sistema de infoentretenimiento y la calefacción tanto de los retrovisores como del volante con un sencillo comando de voz. Además de las numerosas funciones inteligentes que podrás controlar con la aplicación Bluelink, con el sistema de navegación se incluye también una suscripción gratuita durante tres años a los servicios LIVE de Hyundai.

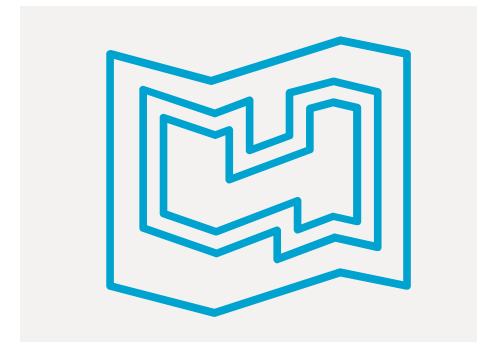

Enviar lugar de destino al coche.

Te subes, pulsas un botón y te vas. Puedes usar la aplicación Bluelink para buscar el lugar de destino en tu smartphone antes de subirte al coche. Bluelink se sincroniza con el sistema de navegación del vehículo y carga la ruta para que esté listo para partir cuando tú lo estés.



Encontrar el coche.

¿No te acuerdas de dónde has aparcado? No hay problema. Abre la aplicación Bluelink y el mapa te guiará hasta el coche.



Abrir y cerrar las puertas con llave a distancia.

¿Has olvidado cerrar el coche con llave? No te preocupes: tu IONIQ 5 te avisará enviándote una notificación a tu smartphone. Una vez que introduzcas tu PIN podrás abrir o cerrar las puertas con solo pulsar un botón en la aplicación Bluelink.

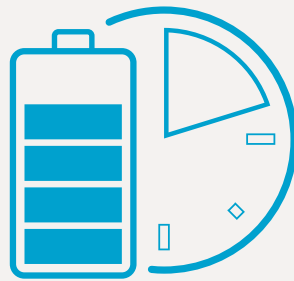

Plan de carga.

Ahorrar dinero ahora está en tus manos. Utiliza la aplicación en tu móvil para programar las horas de inicio y fin de cada recarga a fin de sacarle el máximo partido a las tarifas de electricidad fuera de las horas punta. Y, por supuesto, para asegurarte de que el coche esté totalmente cargado cuando te dispongas a salir.

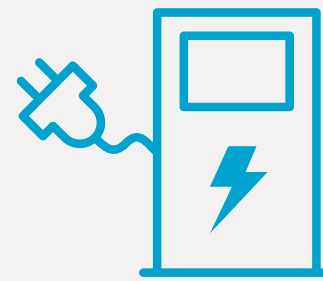

Buscar una estación de recarga.

No te preocupes, no te quedarás sin batería: IONIQ 5 te ofrece información en tiempo real sobre las estaciones de recarga, como ubicación, tipos de conectores y disponibilidad.



Cálculo de rutas conectado.

Disfruta de información más precisa sobre el tráfico, horas de llegada más exactas y cálculos de ruta más fiables para que puedas llegar a tu destino más rápidamente. La navegación basada en la nube utiliza datos históricos y en tiempo real para hacer previsiones y calcular mejor las rutas.



Diagnósticos bajo demanda.

Para tu tranquilidad, la aplicación Bluelink del smartphone te permite realizar una revisión completa del estado del coche.



Climatización remota.

¿Hace demasiado frío? Sin problema: puedes usar la aplicación para precalentar el coche, quitar la escarcha del parabrisas y activar la calefacción del volante, estés donde estés. No obstante, si está conectado a una toma de corriente externa (como la casa o el garaje), puedes programar también una hora para que se precaliente y ahorrar así la energía de la batería que quizá necesites después en carretera para la calefacción.



Información de aparcamiento en tiempo real.

Encuentra más rápidamente un lugar donde estacionar para que aparques de forma más eficiente y con menos estrés. Usa información en tiempo real para encontrar y comparar las opciones de estacionamiento disponibles en garajes, aparcamientos y calles.



Guía para recorrer el último tramo.

Si tienes que aparcar antes de llegar a tu destino, puedes trasladar la navegación del coche a la aplicación. El teléfono te guiará entonces de forma exacta hasta el lugar al que quieres ir con ayuda de la realidad aumentada o de Google Maps.

Hyundai SmartSense.

Disfruta de una seguridad y comodidad máximas con el más alto nivel de prestaciones en materia seguridad y asistencia a la conducción de la gama Hyundai. IONIQ 5 ha sido equipado con lo último en funciones de seguridad y asistencia a la conducción e incorpora Hyundai SmartSense, nuestros vanguardistas sistemas de conducción asistida avanzada para que tu tranquilidad sea aún mayor. Este es también el primer Hyundai en ofrecer la segunda generación de la tecnología de seguridad autónoma, con Highway Driving Assist II, que controla la velocidad y la distancia y te ayuda a cambiar de carril y a evitar colisiones con vehículos que circulan cerca.

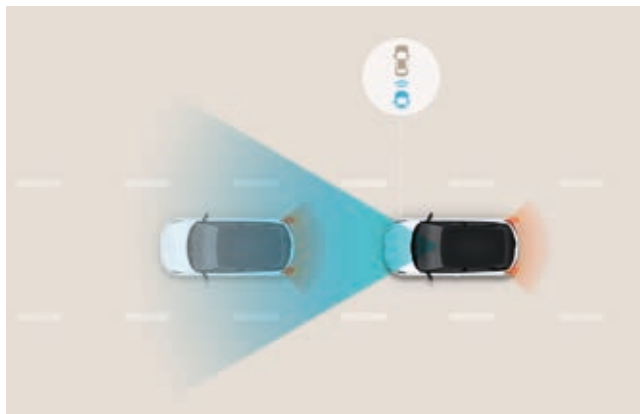

Sistema de asistencia a la frenada de emergencia (FCA).
Detiene el coche rápidamente, incluso si estás distraído. El FCA te alerta cuando detecta vehículos que reducen la velocidad o se detienen, así como ciclistas o peatones en la vía, y frena a fondo si no reaccionas a tiempo.



Asistente de seguimiento de carril (LFA).
Te mantiene centrado y más seguro. Cuando se activa, este sistema mantiene el vehículo centrado en su carril a velocidades de entre 0 y 185 km/h en ciudad y carretera.

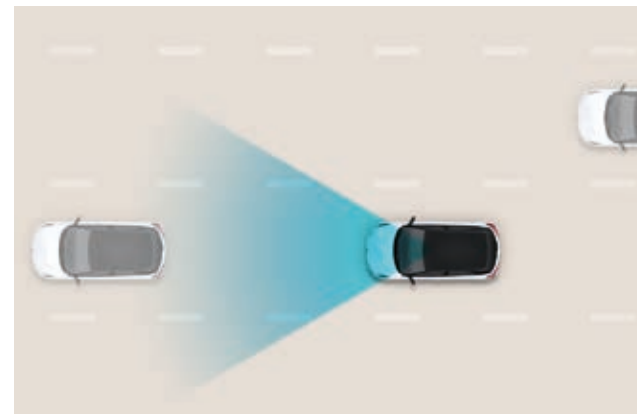

Asistente para conducción en autopista II (HDA2).
Avanzada tecnología de conducción autónoma que te mantiene centrado en el carril y a una distancia segura del vehículo que te precede. Este sistema también puede establecer el límite de velocidad basándose en los datos del GPS y de la vía, y ayudarte en los cambios de carril, durante la conducción evasiva dentro del carril y a evitar colisiones con vehículos que circulan cerca.

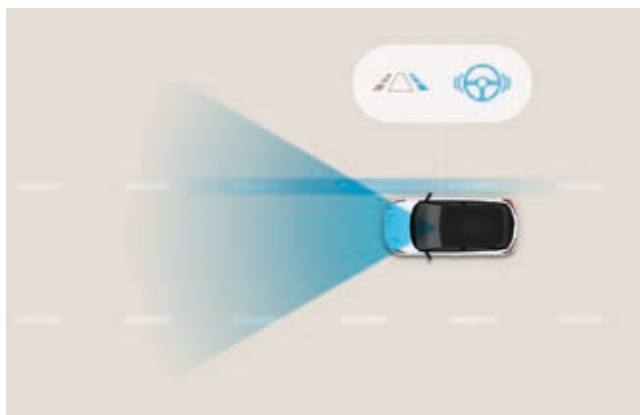

Sistema activo de cambio involuntario de carril (LKA).
Te ayuda a mantenerte en el buen camino. El LKA emite alertas visuales y sonoras si empiezas a desplazarte fuera del carril sin señalar la maniobra e inicia sutiles correcciones en la dirección para devolverte al carril.



Control de cruceo inteligente basado en navegación (NSCC).
Utiliza el sistema de navegación de última generación para anticiparse a las curvas y rectas de la autopista y ajusta automáticamente la velocidad para una conducción más segura. Asimismo, si está activado, la velocidad se ajusta automáticamente cada vez que cambian los límites de velocidad señalizados en la carretera.



Sistema de detección de ángulo muerto (BCA).
Para una mayor seguridad con tráfico intenso, el BCA emite una alerta, acciona automáticamente los frenos de la izquierda o la derecha y asume el control de la dirección si detecta un vehículo en el ángulo muerto e inicia la maniobra para cambiar de carril.

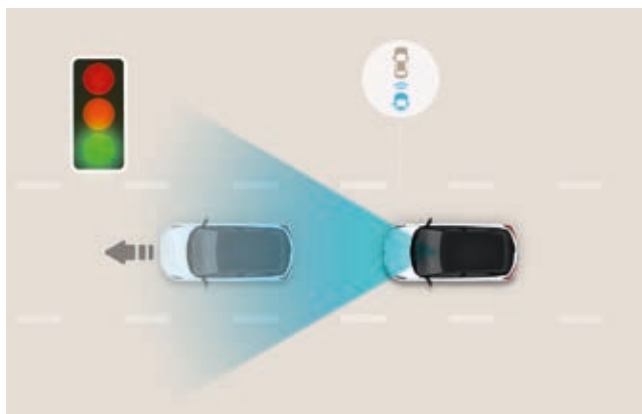

Sistema de alerta de inicio de la marcha (LVDA).
Esta ingeniosa función para circular por ciudad advierte al conductor cuando el vehículo que circula delante retoma la marcha tras detenerse, por ejemplo, en un semáforo o a consecuencia de un atasco.



Asistente contra colisiones traseras (RCCA).
Perfecto en aparcamientos. Al dar marcha atrás en zonas de poca visibilidad, el sistema avisa al conductor si se aproximan vehículos por el lateral y acciona los frenos de forma automática.

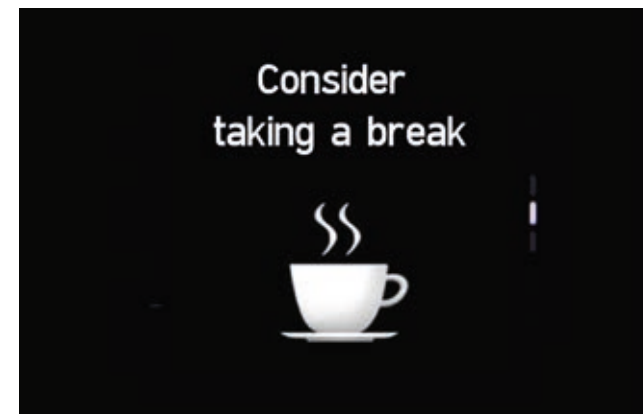

Detector de fatiga del conductor (DAW).
Cuando el sistema identifica cansancio o distracción, emite un aviso sonoro y muestra un mensaje emergente para sugerirte que te tomes un descanso.

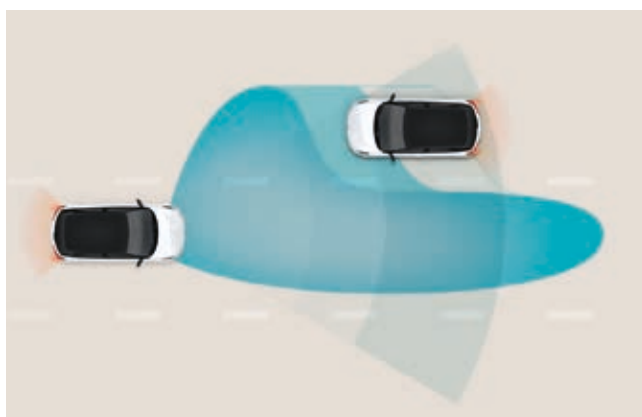

Sistema activo de luces largas (HBA).
Menos estrés y máxima visibilidad. Este sistema detecta los vehículos que se aproximan de frente y los que circulan delante por el mismo carril, y cambia de luces largas a cortas según sea necesario, reactivando de nuevo las largas cuando no detecta vehículos.



Asistente inteligente de límite de velocidad (ISLA).
Las funciones de conducción semiautónoma identifican las señales de la carretera y ajustan la velocidad del coche a los límites establecidos (cuando el sistema está activado).

Colores exteriores.

Elige entre nueve colores distintos para la carrocería, incluidos cinco nuevos tonos inspirados en la naturaleza y exclusivos para IONIQ 5. Dos de las opciones están disponibles en acabado mate. Las llantas aerodinámicas de aleación han sido diseñadas en exclusiva para el IONIQ 5: reproducen el perfil estético del diseño y rebosan de un electrizante y exclusivo estilo que armoniza a la perfección con la elegante belleza del conjunto.



Atlas White



Abyss Black Pearl



Lucid Blue Pearl



Digital Teal-Green Pearl



Cyber Gray Metallic



Galactic Gray Metallic



Shooting-Star Gray Matte



Gravity Gold Matte



Atlas White Matte

Colores interiores.

Elige entre tres opciones de acabado para el habitáculo. El paquete básico incluye negro monocromo y gris bicolor, mientras que el paquete de color opcional se ofrece en verde oscuro/gris.



Gray Black One-Tone Two-Tone Dark Green / Gray



Gray Two-Tone



Dark Green / Gray

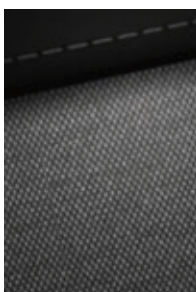

Fibras de PET reciclado en color negro

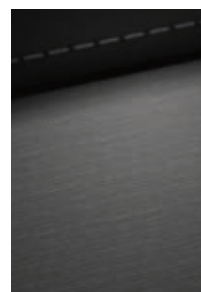

Tejido hecho con hilos de origen vegetal (BIO Pet) en color negro

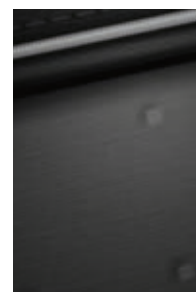

Tejido de lana y cuero ecológico en color negro



Cuero ecológico en color negro



Cuero ecológico en gris claro



Cuero ecológico en gris claro con vivos en rojo

Conoce el nuevo etiquetado de neumáticos de la UE.

El 1 de mayo de 2021 entró en vigor el Reglamento (UE) 2020/740. Las nuevas etiquetas proporcionan una visión rápida y clara de las prestaciones de un neumático, con información más detallada disponible en línea. Para más información, visita la página web de Hyundai.

También puedes acceder al texto oficial completo de la UE aquí: <https://eur-lex.europa.eu/eli/reg/2020/740/oj>



Llantas.



Llantas de aleación de 20"



Llantas de aleación de 19"



Más información sobre el equipamiento y neumáticos escaneando el QR

Características Técnicas.

IONIQ 5	125kW 58kWh RWD	168kW 77kWh RWD	239kW 77kWh AWD	
Motor eléctrico				
Motor eléctrico	Síncrono imanes permanentes			
Potencia máxima motor eléctrico (kW)	125	168	239	
Potencia máxima motor eléctrico (cv)	170	229	325	
Par máximo motor eléctrico (Nm)	350	350	255 + 350	
Batería				
Batería	Polímero de iones de litio			
Tiempo de carga estándar	Monofásico: 8 h 11 m Trifásico: 4 h 59 m (10-100%)	Monofásico : 10h 53 min Trifásico: 7h 20 min (10-100%)		
Tiempo de carga rápida (al 80%)	350 kW: 18 min 50 kW: 43 m 30 s (10-80%)	350 kW: 18 min 50 kW: 61 m 42 s (10-80%)		
Potencia cargador de abordo (kW)	Monofásico: 7,2 / Trifásico: 11			
Capacidad (kWh)	58	77,4		
Voltaje de la batería (V)	523	697		
Autonomía	384 km (WLTP combinada) / 587 (WLTP ciudad)	507 km (WLTP combinada) / 710 (WLTP ciudad)	476 km (WLTP combinada) / 688 (WLTP ciudad)	454 km (WLTP combinada) / 626 (WLTP ciudad)
Transmisión				
Caja de cambios	Reductor de una sola velocidad			
Variante	Propulsión trasera		Tracción 4x4	
Suspensión				
Delantera	Independiente MacPherson			
Trasera	Multilink			
Dirección				
Tipo	De asistencia eléctrica en cremallera y endurecimiento variable con columna de seguridad			
Radio de giro (metros)	5,99			
Vueltas de volante	2,67			
Frenos				
Delanteros	18" (Φ 345x30t)			
Traseros	18" (Φ 345x20t)			
Pesos y capacidades				
MMA (kg)	2.370	2.450	2.560	
Tara mínima (kg)	1.830	1.935	2.045	
Peso máximo a remolcar (remolque sin frenos)	750			
Peso máximo a remolcar (remolque con frenos)	1.600			
Capacidad maletero (litros) (VDA)	531/1.591			
Prestaciones				
Aceleración de 0 a 100 km/h (seg)	8,5	7,3	5,1	
Velocidad máxima (km/h)	185			
Ruedas				
Llantas	Aleación 7,5Jx19"		Aleación 8,5Jx20"	
Neumáticos	235/55 R19 105W		255/45 R20 105W	
Consumos				
Consumo energía eléctrica (Wh/km)	167	170	180	191
Acabados disponibles	LIGHT	LIGHT/STAR	ENERGY	ENERGY

*Valores de consumos y emisiones obtenidos según el nuevo ciclo de conducción y medición WLTP. Los consumos homologados se obtienen en pruebas estandarizadas y predefinidas y son útiles para comparar el consumo de diversos vehículos. No obstante, el consumo se ve afectado por factores externos tales como el estilo de conducción específico de cada conductor, el tráfico y las condiciones meteorológicas.

Equipamiento.

IONIQ 5	LIGHT	STAR	ENERGY
Ruedas			
Llantas de aleación de 48,3 cm (19")	S	S	-
Llantas de aleación de 50,8 cm (20")	-	-	S
Kit antipinchazos	S	S	S
Exterior			
Manetas exteriores auto-escamoteables	-	-	S
Manetas exteriores escamoteables	S	S	-
Manetas exteriores del color de lacarrocería	S	S	S
Cristales tintados	S	S	S
Línea de cintura negra	S	S	-
Línea de cintura negra brillante	-	-	S
Techo solar panorámico fijo	-	-	S
Preinstalación completa de remolque	S	S	S
Retrovisores exteriores digitales mediante cámaras/pantallas	-	-	S
Visibilidad			
Sensor de luces automáticas	S	S	S
Luces de conducción diurna tipo LED	S	S	S
Faro antiniebla trasero tipo LED	S	S	S
Iluminación LED central frontal	-	-	S
Faros delanteros tipo LED (cruce y carretera)	S	S	S
Faros traseros tipo LED	S	S	S
Intermitentes de LED integrados en los espejos retrovisores	S	S	S
Interior			
Consola central deslizante	S	S	S
Volante revestido de cuero	S	S	S
Volante calefactable	-	S	S
Manetas interiores metálicas	S	S	S
Bolsillo trasero en el asiento del acompañante	S	S	S
Bolsillo trasero en el asiento del conductor	S	S	S
Luz LED para iluminación maletero delantero	S	S	S
Luz interior LED	S	S	S
Cargador USB	S	S	S
Pedales deportivos de aluminio	-	-	S
Posavasos traseros en el reposabrazos	S	S	S
Bandeja cubre carga enrollable	S	S	S
Bandeja portaobjetos oculta en suelo del maletero	S	S	S
Red de sujeción de carga	-	S	S
Asientos			
Asientos delanteros con reglajes eléctricos	-	S	-
Asientos delanteros con reglajes eléctricos y memoria de posición	-	-	S
Asiento del conductor con ajuste lumbar	S	S	S
Asiento del acompañante con ajuste lumbar	-	S	S
Asiento del conductor regulable en altura	S	S	S
Asiento del pasajero regulable en altura	S	S	S
Asientos delanteros calefactables	S	S	-
Asientos delanteros y traseros calefactables	-	-	S
Asientos delanteros ventilados	-	-	S
Asientos de tela	S	-	-
Asientos de tela/cuero	-	S	-
Asientos de cuero sintético	-	-	S
Asiento del pasajero con función posición relax	-	-	S
Asiento del conductor con función posición relax	-	-	S
Asientos traseros deslizables eléctricamente	-	-	S
Respaldo trasero abatible 60/40	S	S	S
Reposacabezas delanteros regulables en altura y profundidad	S	S	S
Reposabrazos central delantero	S	S	S
Multimedia			
Equipo audio/nav/radio digital y pantalla táctil color 31,2 cm (12,3")	S	S	S
Android Auto™/Apple CarPlay™/Bluelink®	-	-	S
Sistema de sonido premium BOSE	-	-	S
Conexión USB	S	S	S
Llamada de emergencia (e-call)	S	S	S
Altavoces en las puertas delanteras	S	S	S
Altavoces en las puertas traseras	S	S	S
Tweeter	S	S	-
Tweeter, amplificador externo y altavoz central	-	-	S
Mandos en el volante con control de audio	S	S	S
Bluetooth integrado con mandos en el volante incluyendo instrucciones por voz	S	S	S
Cargador inalámbrico de móvil	S	S	S
Cámara de aparcamiento trasero con guías activas	S	S	S
Monitor 360° con selector de ángulo de visión	-	-	S
Pantalla multifunción central y del cuadro de 31,25 cm (12,3")	S	S	S

IONIQ 5	LIGHT	STAR	ENERGY
Multimedia			
Cargador inalámbrico de móvil	S	S	S
Cámara de aparcamiento trasero con guías activas	S	S	-
Monitor 360° con selector de ángulo de visión	-	-	S
Pantalla multifunción central y del cuadro de 31,25 cm (12,3")	S	S	S
Confort			
Climatización por sistema de bomba de calor	-	S	S
Climatizador automático bizona con filtro de aire	S	S	S
Conductos inferiores de ventilación en 2ª fila de asientos	S	S	S
Sistema automático de desempañamiento	S	S	S
Elevalunas eléctricos. Delanteros de un solo toque (Aut)	S	S	S
Cierre centralizado con botón en la puerta del conductor	S	S	S
Llave inteligente con botón de arranque y detector de proximidad	S	S	S
Inmovilizador antirrobo	S	S	S
Apertura de maletero automática "manos libres"	-	S	S
Retrovisores con ajustes eléctricos y calefactables	S	S	-
Retrovisores plegables eléctricos	S	S	-
Cortinillas laterales traseras retráctiles	-	S	S
Control de cruce inteligente con Stop & Go con mandos en el volante	S	S	S
Limitador de velocidad	S	S	S
Monitor ángulo muerto BVM	-	-	S
Head-up Display para el conductor	-	S	S
Espejo retrovisor interior con oscurecimiento progresivo automático	S	-	-
Dirección asistida	S	S	S
Sensor de lluvia	S	S	S
Sensor de aparcamiento trasero	S	-	S
Sensor de aparcamiento delantero y trasero	-	S	-
Sensor de aparcamiento delantero	-	-	S
Aparcamiento inteligente remoto RSPA	-	-	S
Modos de conducción para cambio automático	S	S	S
Freno de estacionamiento eléctrico	S	S	S
Levas en el volante	S	S	S
Cambio electrónico por botón	S	S	S
Seguridad			
Airbag del conductor y acompañante	S	S	S
Airbags laterales delanteros y de cortina	S	S	S
Airbag central delantero	S	S	S
Cinturones delanteros ajustables en altura	S	S	S
ABS + ESP, arranque en pendiente HAC, frenos multicolidión MCB	S	S	S
Control de presión de los neumáticos TPMS con indicador de rueda	S	S	S
Asistente de prevención de colisiones de tráfico trasero (PCA)	-	-	S
Sistema de asistencia a la frenada de emergencia FCA (detección de vehículos, peatones y ciclistas)	S	S	S
Sistema de asistencia a la frenada de emergencia FCA con función giro	S	-	-
Sistema de asistencia a la frenada de emergencia FCA con función giro y cruce	-	-	S
Sistema de reconocimiento de señales	S	S	S
Sistema activo de detección de ángulos muertos con alerta de tráfico trasero	-	S	S
Sistema activo de cambio involuntario de carril	S	S	S
Sistema activo de seguimiento de carril LFA	S	S	S
Asistente de salida segura SEA	-	S	-
Sistema activo de conducción en carretera HDA	S	S	-
Sistema activo de conducción en carretera HDA tipo 2	-	-	S
Eco-Efficiency			
Sistema de calefacción para batería de alto voltaje	-	S	S
Cargador de abordo trifásico de 10,5 kW	S	S	S
Carga bidireccional V2L (Vehicle to load)	S	S	S
Adaptador carga bidireccional V2L (Vehicle to load)	-	-	S

Dimensiones.

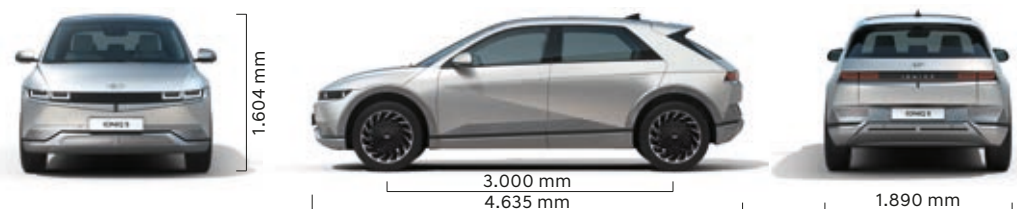

Charge myHyundai.

Cargar tu vehículo eléctrico nunca ha sido tan fácil ni tan accesible.

Te damos la bienvenida a Charge myHyundai: una solución integral y sencilla de usar que te da acceso a más de 230 000 puntos de recarga públicos en 29 países europeos. Disfruta de la posibilidad de cargar fácilmente en otros países con un solo contrato a través del roaming electrónico. Una aplicación. Una tarjeta. Una factura. Es decir, nada de complicaciones gracias a una solución que simplifica el pago. Y con varias y atractivas tarifas que se adaptan a tus necesidades.

Charge myHyundai está ya disponible en diez mercados europeos: República Checa, Dinamarca, Francia, Alemania, Italia, Noruega, España, Suecia, Suiza y Reino Unido.

Para obtener más información, visita el sitio web de Charge myHyundai en tu país: www.hyundai.es

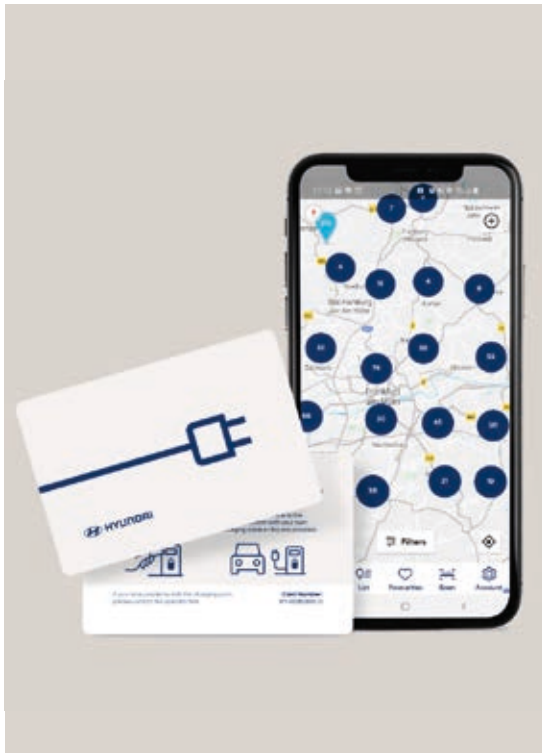

IONITY.

Con IONITY, viajar largas distancias en un vehículo eléctrico es algo normal. Esta compañía construye y gestiona una red de carga de alta potencia en las autopistas europeas en la que se combinan una avanzada tecnología con una capacidad de carga de hasta 350 kW. Los conductores se benefician de elevadas velocidades de carga y breves sesiones de recarga, siempre con energía 100% renovable para una conducción libre de emisiones y neutra en cuanto al carbono. Hyundai Motor Group se ha convertido en uno de los accionistas más recientes en unirse a IONITY. Con su participación en esta joint venture, Hyundai impulsa la expansión de IONITY por toda Europa, promoviendo una mayor adopción de la movilidad libre de emisiones.

En algunos países, los propietarios de vehículos eléctricos Hyundai pueden disfrutar de una suscripción gratuita de un año a IONITY, que forma parte de Charge myHyundai, el nuevo servicio público paneuropeo integrado de recarga de Hyundai. Mediante el sistema de navegación de a bordo, los clientes pueden localizar fácilmente las estaciones de recarga.

Para obtener más información, visita el sitio web de Charge myHyundai en tu país: www.hyundai.es



La energía para hacer más.

En el pasado, los coches solían considerarse un medio para llegar de A a B. Pero ahora, con la tecnología y las plataformas específicas para vehículos eléctricos, podemos hacer mucho más. Y con IONIQ 5, las posibilidades son infinitas. En tu próxima salida de acampada, móntate ese cine al aire libre con el que siempre has soñado, o simplemente lleva contigo la oficina allá donde vayas. Gracias a su tecnología inteligente de última generación puedes cargar el portátil, las bicis eléctricas o cualquier otro electrodoméstico que quieras llevarte de viaje. Sea lo que sea lo que desees hacer, cuenta con IONIQ 5 para llenar tu mundo de energía.







Compromiso Hyundai 3.0

En Hyundai, nos comprometemos. Y lo hacemos de verdad. Por eso nuestro compromiso es completamente transversal, y está definido, no solo por los productos y servicios que ofrecemos, sino por la forma en la que éstos pueden mejorar la vida de las personas.

Comprometidos con el futuro.

Pero este compromiso no se queda en el aquí y el ahora. Nuestro compromiso refleja una visión del futuro de la marca en constante evolución. Ya no solo somos un fabricante de automoción, somos un proveedor de soluciones de movilidad inteligente, que quiere facilitar la vida de las personas, resolver sus problemas y contribuir activamente en la creación de ciudades más sostenibles.

Este compromiso se basa en tres pilares fundamentales:

El primer pilar, es la electrificación, ya que es la única marca que tiene las cinco tecnologías eléctricas en el mercado: híbrida eléctrica, híbrida 48V, híbrida enchufable, eléctrica y pila de hidrógeno. Además, Hyundai cuenta con la más amplia gama de vehículos eléctricos del mercado, incluyendo el IONIQ 5, Coche Mundial del Año 2022, y la más reciente incorporación a la marca IONIQ, IONIQ 6.

Con IONIQ, queremos garantizar un futuro más sostenible, en el que los coches puedan satisfacer todas nuestras necesidades. Pero nuestro compromiso con la electrificación no queda aquí. Por ello hemos creado Full Electric, Full Care de Hyundai, un exclusivo paquete de servicios para que disfrutes con total tranquilidad de tu vehículo Eléctrico o Híbrido enchufable. Con él te será mucho más sencillo dar el salto al mundo de la movilidad eléctrica.

Nuestro segundo pilar fundamental es el futuro de la movilidad, desarrollando para ello una serie de innovaciones tecnológicas y alianzas que han ayudado a la empresa a convertirse en una de las principales marcas tecnológicas en soluciones de movilidad inteligente. Algunas de estas innovaciones incluyen vehículos de Movilidad Aérea Urbana (UAM), IONIQ 5 Robotaxi de conducción autónoma y en el campo de la robótica, Spot®, un robot cuadrúpedo capaz de moverse por cualquier tipo de terreno y automatizar tareas.

El tercer pilar, es la sostenibilidad. Y es que en Hyundai estamos llevando a cabo diferentes tareas para construir un futuro limpio de emisiones contaminantes y poder crear las ciudades del futuro. En 2018 anunciamos nuestro acuerdo para acelerar el desarrollo de la tecnología de hidrógeno, incluso más allá del automóvil.





Además, en Hyundai ya estamos trabajando para eliminar la huella de carbono, ofreciendo en 2035 una gama 100% eléctrica en Europa. Por otro lado, estamos invirtiendo en la creación de sistemas, como **la Carga Bidireccional** - V2L - IONIQ 5 e IONIQ 6, que permite a los conductores utilizar, o cargar libremente, cualquier equipo eléctrico mientras se desplazan. Además, hemos desarrollado diversas estrategias para lograr un medioambiente libre de emisiones nocivas, como el **Eco Parking**, el **Eco Road Show** o **Vive**, el primer Carsharing rural y 100% eléctrico en España. Este servicio, que nació en 2019, acerca una movilidad sostenible a entornos rurales en los que la comunicación y transporte es uno de los principales desafíos para sus habitantes.

Comprometidos contigo.

Ayudar a la sociedad, debe ser el fin de toda empresa que acepte que tiene un rol y, por tanto, un compromiso que cumplir. Por ello, hemos creado un simulador de carreras que ayuda a los pacientes con Daño Cerebral y protegemos la vida de los ciclistas en las carreteras con nuestra iniciativa Juntos en el Asfalto y nos unimos a Cáritas cediendo vehículos para colaborar en la ayuda a los más desfavorecidos y vulnerables del entorno rural. Nuestro compromiso no es solo para mejorar el futuro de nuestra sociedad, también estamos comprometidos contigo. Y es que, para nosotros, los clientes sois el centro de todo lo que hacemos. Este compromiso va, desde el producto que ofrecemos, hasta la forma en la que podemos facilitarte las cosas y potenciar tu mundo. Hacemos una movilidad adaptada a tus necesidades: suscripción Mocean (consigue un Hyundai por horas, días o semanas), renting o leasing, comprando un coche, o teniendo con nosotros la flota de tu empresa. Por eso creamos el Compromiso Hyundai: una serie de ayudas únicas con las que podrás sentirte mucho más tranquilo y despreocupado. Y es que, gracias al Compromiso Hyundai, pueden beneficiarse de ayudas tan novedosas como nuestro compromiso de devolución, los cinco años de garantía sin límite de kilómetros y cinco de asistencia, que solo te ofrece Hyundai, y muchas ventajas más. Además, también incluye paquetes financieros y de renting a tu medida, para que cada cliente encuentre la forma de tener un Hyundai, que mejor se adapta a él.



Soluciones Hyundai. Contigo en todo momento.

Compromiso Hyundai: siempre a tu lado

Compromiso no es solo una palabra. En Hyundai, son hechos. Por eso te ofrecemos un conjunto de programas para asegurar tu plena satisfacción.

5 años de garantía sin límite de kilómetros.

Por la confianza en la calidad de nuestros coches y por el máximo compromiso hacia nuestros clientes, ofrecemos 5 años de garantía sin límite de kilómetros.

Garantía comercial de 5 años, aplicable a toda la gama HYUNDAI excepto:

- La garantía comercial de 5 años sin límite de kilometraje ofrecida por Hyundai Motor España S.L.U a sus clientes* finales es solo aplicable a los vehículos Hyundai vendidos originalmente por la red oficial de Hyundai en España**, según los términos y condiciones del Pasaporte de Servicio.
- Piezas de desgaste y piezas de garantía limitada o específica.
- Los vehículos destinados a taxi, VTC o vehículo de alquiler no disfrutarán de la garantía de 5 años (consulte condiciones específicas para este tipo de vehículos en su concesionario).
- La batería de alto voltaje de tu coche híbrido eléctrico, híbrido enchufable y 100% eléctrico, cuenta con una garantía de 8 años***.

Para más información contacta con tu Concesionario Oficial Hyundai o consulta tu Pasaporte de Servicio.

*A los efectos de la presente garantía comercial, "cliente" significa una persona física, empresa o cualquier otra entidad que adquiera (i) un vehículo Hyundai nuevo en un concesionario autorizado Hyundai con un propósito diferente al de su reventa, o (ii) un vehículo Hyundai que haya sido adquirido originalmente en un concesionario autorizado Hyundai por una persona física, empresa o cualquier otra entidad con un propósito diferente al de su reventa.

** No incluye Islas Canarias, Ceuta ni Melilla.

***Limitado a 8 años o 160.000 km, lo que antes suceda.

5 años de asistencia gratuita en carretera.

Podrás llamar al Centro de Asistencia para que te trasladen hasta el Concesionario Oficial Hyundai más cercano*. Para más información contacta con tu Concesionario Oficial Hyundai o consulta tu Pasaporte de Servicio.

* Los vehículos destinados a uso como taxi, VTC o vehículo de alquiler no disfrutarán de la asistencia en carretera.

Compromiso de devolución.

En Hyundai creemos plenamente en lo que hacemos. Por eso podemos ofrecerte el Compromiso de Devolución Hyundai* para que te sientas plenamente satisfecho con la compra de tu Hyundai. Que no estés satisfecho con tu Hyundai es motivo suficiente para que nos lo devuelvas, siempre que no hayan pasado más de 30 días desde su matriculación y hasta 1.000 Km.

* Sujeto a las condiciones del programa "Compromiso de Devolución Hyundai", disponible hasta el 31 de diciembre de 2024. Para más información, acércate a un Concesionario oficial de la Red Hyundai. No válido para empresas ni para Hyundai Renting.

Seguro Hyundai: coberturas inigualables

No solo nos preocupamos por tu vehículo, nuestro objetivo es tu máxima tranquilidad. Es por esto que, siempre de la mano de las principales aseguradoras de nuestro país, hemos creado un seguro de automóvil pensado exclusivamente para tu Hyundai. Reparación en Concesionario Oficial, descuento en la primera franquicia, vehículo de sustitución gratuito, valor de nuevo durante los 3 primeros años, asistencia en viaje desde el kilómetro 0 y muchas más ventajas excepcionales.

Coberturas incluidas según el seguro escogido. Consulta las condiciones en tu Concesionario o en nuestra página web www.hyundai.com/es/es/posventa/herramientas/seguro-hyundai.html



Soluciones posventa: soluciones personalizadas que se adaptan a tu estilo de vida

Nuestro compromiso consiste en cuidar de cada cliente, de tu tiempo, tus circunstancias y necesidades, ofreciendo soluciones que se adapten a tu estilo de vida, y siempre, con un cuidado adicional y un trato exclusivo y personalizado.

Vehículo de préstamo gratuito

Si en algún momento necesitas una mayor autonomía para tus desplazamientos, ponemos a tu disposición un vehículo de sustitución de combustible convencional de forma completa gratuita.*

Programa de mantenimientos.

Con nuestro programa Hyundai Tranquilidad, asegúrate de hasta un 30% de descuento en los mantenimientos de tu vehículo y despreocúpate de estar pendiente de cuándo tienes que pasar la revisión, nosotros te lo recordamos.

Además te asegurará de que tus intervenciones sean realizadas con Recambios Originales, los medios técnicos más avanzados y el personal específicamente cualificado para tu Hyundai.

Financiación al TAE 0%.

En nuestra Red Oficial tienes la posibilidad de aplazar el pago de tus compras, servicios de mantenimientos y/o reparaciones hasta en 12 meses sin intereses ni comisiones. De manera totalmente gratuita TAE 0%**.

* Válido exclusivo para versión 100% eléctrica (EV). Consulta condiciones en tu concesionario.

**Oferta vigente hasta el 31 de diciembre de 2024. Importe mínimo a financiar 150€. Cuota mínima 18€/mes. Plazos de 3, 6, 9 o 12 meses. TIN 0% TAE 0%. Ejemplo de financiación para un importe de 600€ en 12 meses. 12 cuotas de 50€. Coste total del crédito 0€. Importe total adeudado 600€. Intereses subvencionados por la Red Oficial Hyundai. Financiación ofrecida por Banco Cetelem S.A.U.



Accesorios originales.

Nada se adapta mejor que los Accesorios Originales de Hyundai, diseñados para realzar la línea y las prestaciones de tu vehículo y cumpliendo con los rigurosos estándares de fabricación exigidos a todos los productos Hyundai. Diseña tu propia serie limitada con nuestra gama de Accesorios Originales en: www.hyundai.es/accesorios

Actualización del navegador.

El programa Navigation Update consiste en al menos una actualización anual de mapas de tu Hyundai. Para realizar estas actualizaciones, ponemos a tu disposición nuestra Red de Concesionarios, donde los mejores profesionales se encargarán de realizar cada una de ellas sin coste alguno para ti*. Si prefieres ser tú quien actualice los mapas de navegación, puedes hacerlo ahora en: <https://update.hyundai.com/EU/E2>

* Válido para vehículos Hyundai equipados con navegador de serie versión GEN 2.0 o posterior. Los vehículos equipados con un sistema de navegación de una versión anterior a la indicada incluirán 7 actualizaciones, una por año, desde la fecha de matriculación.

Bluelink.

Descarga ahora Bluelink, la app con la que mantenerte conectado con tu coche antes, durante y después de conducir. Su completa gama de servicios ha sido diseñada para hacer que conducir sea más seguro, sencillo y divertido. Bluelink está disponible a través de la aplicación para smartphones y en la pantalla táctil de tu Hyundai. Disfruta de todas las posibilidades que te da la app de Bluelink:



- Comprueba el estado de tu coche: Notificación de alarmas, Diagnósticos a petición y Comprobación del estado del vehículo.
- Servicios de mapas y ubicación: Sincronización de mapas, Encuentra tu Hyundai y Planificación de rutas.
- Servicios remotos: Bloqueo remoto de puertas, Control de la climatización, Carga programable y mucho más.
- Live Services.
- Reconocimiento de voz.



Cita Previa Online

Hyundai pone a tu disposición la posibilidad de gestionar la cita en tu Concesionario Oficial de forma sencilla e intuitiva, y que está disponible 24 horas al día los 7 días de la semana. Con este servicio puedes elegir el tipo de operación que quieres realizar (mantenimiento, carrocería, neumáticos, etc.), ver las fechas y horas disponibles para elegir la que más te convenga, y calcular el coste del mantenimiento o paquete de mantenimientos, pudiendo pagarlo o financiarlo en el momento. Todo para que inviertas el menor tiempo posible y en el momento que tú quieras. El acceso a la Cita Previa Online se puede realizar a través de www.hyundai.es/citaprevia o a través de la web de tu Concesionario Oficial.

Sello del distribuidor



Este vehículo y todos sus componentes así como los recambios originales, han sido diseñados y fabricados atendiendo a la Normativa Legal destinada a prevenir y reducir al mínimo la repercusión en el Medio Ambiente, mediante la utilización de materiales reciclados/reciclables, adoptando las medidas dirigidas a conseguir un adecuado reciclado para la conservación y mejora de la calidad ambiental.

A fin de cumplir con los objetivos de descontaminación y fomento del reciclado y reutilización de componentes de los vehículos al final de su vida útil, Hyundai Motor España, S.L.U. ha concertado en España una extensa Red de Centros Autorizados de Tratamiento (CATs), bajo la denominación de SIGRAUTO (para consultas visite la página web: www.sigrauto.com), que garantizan su adecuado tratamiento medioambiental, a los cuales deberá dirigirse para la entrega, sin desmontaje previo de componentes, del vehículo. El Centro Autorizado de Tratamiento tramitará la baja de su vehículo en la DGT y le entregará el informe acreditativo de la misma.

Toda información contenida en el presente catálogo debe ser considerada como mera indicación. La producción del catálogo está configurada desde estándares europeos y es susceptible de sufrir variaciones respecto a las versiones comercializadas en el mercado español.