

## ***TANITMA VE KULLANMA KILAVUZU***

**Çalıřtırma**

**Bakım**

**Teknik özellikler**

**Bu Tanıtma ve Kullanma Kılavuzu içinde yer alan bütün bilgiler, yayın tarihinde geçerlidir. Bununla birlikte, HYUNDAI, yürütölmekte olan sürekli ürün geliştirme politikası doğrultusunda, herhangi bir zamanda deęişiklik yapma hakkını saklı tutar.**

**Bu tanıtma ve kullanma kılavuzu, bu aracın tüm modellerinde kullanılan, opsiyonel ve standart donanımların açıklama ve tanımlarını içermektedir.**

**Sonuç olarak, aracınızda bulunmayan bazı özellikler bu kılavuzda, açıklanmış olabilir.**

## **DİKKAT: HYUNDAI'NİZDE TADİLAT YAPILMASI**

HYUNDAI'nizde hiçbir nedenle modifikasyon yapılmamalıdır. Bu tür modifikasyonlar HYUNDAI'nizin performansını, emniyetini ve dayanıklılığını olumsuz yönde etkileyebilir ve buna ek olarak, aracın sınırlı garanti şartlarını ihlal edebilir. Bazı modifikasyonlar aynı zamanda Ulaştırma Bakanlığı ve ülkenizdeki diğer devlet kurumlarının belirlediği yönetmelikleri de ihlal edebilir.

## **ALICI-VERİCİ RADYO CİHAZI VEYA MOBİL (CEP) TELEFON MONTAJI**

Aracınız elektronik yakıt enjeksiyonu ve diğer elektronik parçalar ile donatılmıştır. Uygun takılmamış/ayarlanmamış telsiz radyo veya cep telefonunun elektronik sistemleri etkilemesi mümkündür. Bu nedenle, böyle bir cihaz takmayı düşündüğünüzde, radyo imalatçı firma talimatına dikkatle uymanız veya alınacak önlemler açısından HYUNDAI yetkili servisine başvurmanızı öneririz.

## EMNİYET VE ARAÇ HASARI UYARILARI

Bu kılavuzda, TEHLİKE, UYARI, DİKKAT ve NOT başlıkları altında bazı bilgilere yer verilmektedir.

### TEHLİKE

**TEHLİKE**, uyulmadığı takdirde, ciddi derecede yaralanmaya veya ölüme neden olacak tehlikeli bir durumu gösterir.

### UYARI

**UYARI**, uyulmadığı takdirde, ciddi derecede yaralanmaya veya ölüme neden olabilecek tehlikeli bir durumu gösterir.

### DİKKAT

**DİKKAT**, uyulmadığı takdirde, küçük veya orta derecede yaralanmaya neden olabilecek tehlikeli bir durumu gösterir.

### *NOT*

**NOT** uyulmadığı takdirde, araç hasarına neden olabilecek tehlikeli bir durumu gösterir.

## GİRİŞ

Tebrikler, Hyundai'yi seçtiğiniz için teşekkür ederiz. Sayıları giderek artan seçkin HYUNDAI sürücüleri arasına katılmanızdan büyük kıvanç duymaktayız.

Tanıtma ve Kullanma Kılavuzunuz, size yeni HYUNDAI aracınızın özelliklerini ve çalışma şeklini tanıtmaktadır. Yeni HYUNDAI aracınızın keyfini tam anlamıyla sürebilmeniz için, onu tanımak amacıyla, yeni aracınızı kullanmaya başlamadan önce bu Tanıtım ve Kullanım Kılavuzunu dikkatle okuyunuz.

Bu kılavuz, aracınızı güvenli bir şekilde kullanabilmeniz için, aracınızın kumanda ve güvenlik özelliklerini tanımanızı amaçlayan önemli güvenlik bilgilerini içermektedir.

Bu kılavuz aynı zamanda aracın güvenli kullanımını geliştirmek için tasarlanmış bakım bilgilerini de içerir. Aracınızın bütün servis ve bakımlarının HYUNDAI yetkili servisi tarafından gerçekleştirilmesi önerilir. HYUNDAI servisleri üstün kalitede servis ve bakım sağlamanın yanı sıra, gereksinim duyulabilecek diğer yardım ve bakımları da sağlayacaktır.

Bu tanıtma ve kullanma kılavuzu aracınızın ayrılmaz bir parçası olarak kabul edilmeli ve istediğiniz zaman başvuru bilmeniz için araçta tutulmalıdır. Aracı satmanız durumunda sizden sonraki sahibine önemli çalıştırma, güvenlik ve bakım bilgilerini sağlamak üzere araçla birlikte verilmelidir.

## HYUNDAI ASSAN OTOMOTİV SAN. TİC. A. Ş.

### DİKKAT

**HYUNDAI teknik özelliklerine uymayan kötü kalitede yakıt ve yağların kullanılması ciddi motor ve şanzıman hasarlarına neden olabilir. Bu nedenle mutlaka Tanıtma ve Kullanma Kılavuzu Araç Teknik Özellikleri Sayfa 8-6 ile listelenen özelliklere uygun yakıt ve yağlar kullanmalısınız.**

Telif Hakkı 2019 HYUNDAI Motor Company'e aittir. Her hakkı saklıdır. Bu yayının herhangi bir kısmı önceden HYUNDAI'nin yazılı izni olmaksızın çoğaltılamaz, bilgi erişim sistemine yüklenemez veya herhangi bir başka şekilde bir başka yere aktarılamaz.

## BU KILAVUZUN KULLANIMI

Aracınızdan tatminkar bir sürüş keyfi almanıza yardımcı olmak istiyoruz. Tanıtma ve Kullanma Kılavuzunuz size birçok yönden yardımcı olabilir. Tanıtma ve Kullanma Kılavuzunuzun içeriği hakkında genel bir fikir edinmek için, kılavuzun bu bölümündeki "İçindekiler" tablosunu kullanınız. Her bölümün ilk sayfasında o bölümde yer alan konuların detaylı bir içindekiler tablosu bulunmaktadır.

Aracınız hakkındaki bilgiyi hızla bulmak için, kılavuzun arkasındaki Dizini kullanınız. Bu dizin, bu kılavuzda bulunanların alfabetik bir listesinden ve bulunduğu sayfanın numarasından oluşur.

## GÜVENLİK MESAJLARI

Sizin ve diğer kişilerin güvenliği çok önemlidir. Bu Tanıtma ve Kullanma Kılavuzu size birçok güvenlik önlemi ve kullanım prosedürünü gösterir. Bu bilgiler size, başkalarına ve aynı zamanda aracınıza zarar verebilecek potansiyel tehlikelere karşı sizi uyarır.

Araç üzerindeki etiketlerde ve bu kılavuzda bulunan güvenlik mesajları bu tehlikeleri ve riskleri ortadan kaldırmak veya azaltmak için neler yapılması gerektiğini tanımlamaktadır.

Bu kılavuzda yer alan uyarı ve talimatlar sizin güvenliğiniz içindir. Talimat ve uyarılara dikkat edilmezse ciddi yaralanmalara veya ölüme neden olabilir.

Bu kılavuzda TEHLİKE, DİKKAT, NOT ve GÜVENLİK ALARM SEMBOLÜ kullanılmıştır.



Bu, güvenlik alarm sembolüdür. Sizi potansiyel yaralanma tehlikelerine karşı uyararak için kullanılmıştır. Olası yaralanma ve ölümleri engellemek için, bu sembolü izleyen bütün güvenlik mesajlarına uyunuz. Güvenlik alarm sembolü TEHLİKE, UYARI ve DİKKAT sözcüklerinin önünde yer alır.

### TEHLİKE

**TEHLİKE, uyulmadığı takdirde, ciddi derecede yaralanmaya veya ölüme neden olacak tehlikeli bir durumu gösterir.**

### UYARI

**UYARI, uyulmadığı takdirde, ciddi derecede yaralanmaya veya ölüme neden olabilecek tehlikeli bir durumu gösterir.**



## DİKKAT

**DİKKAT**, uyulmadığı takdirde, küçük veya orta derecede yaralanmaya neden olabilecek tehlikeli bir durumu gösterir.

## NOT

**NOT**, uyulmadığı takdirde, araç hasarına neden olabilecek tehlikeli bir durumu gösterir.

## YAKIT GEREKSİNİMLERİ

### Benzinli motor

#### **Kurşunsuz**

#### **Avrupa için**

En iyi araç performansı için RON (Oktan sayısı) 95 oktan değerli / AKI (Vuruntu önleme indeksli) 91 değerli ya da daha yüksek değerli kurşunsuz benzin kullanmanızı tavsiye ederiz (Metanol karışimli yakıtlar kullanmayınız.).

## NOT

**ASLA KURŞUNLU BENZİN KULLANMAYINIZ.** Kurşunlu benzin kullanımı katalitik konvertör için zararlıdır ve motor kontrol sisteminin oksijen sensörüne hasar vererek emisyon kontrolünü etkiler.

Yakıt deposuna asla belirtilenden başka bir yakıt sistemi temizleme maddesi eklemeyiniz (Detaylar için HYUNDAI yetkili servisine danışmanızı öneririz).

## UYARI

- Yakıt alırken pompa otomatik olarak durduktan sonra daha fazla doldurmaya çalışmayınız.
- Bir kaza durumunda yakıt sızıntısını önlemek için daima depo kapağının emniyetli şekilde kapatıldığını kontrol ediniz.

**NOT**

**Aracınızın motor ve yakıt sistemi hasarını önlemek için:**

- **Asla Metanol içeren gasohol kullanmayınız.**
- **Asla etanol içeren gasohol kullanmayınız.**
- **Asla kurşunlu benzin veya kurşunlu gasohol kullanmayınız.**

**Bu yakıtlardan herhangi birisinin kullanımının neden olduğu yakıt sistemi hasarları veya performans sorunları Yeni Araç Sınırlı Garantisi kapsamının dışında kalabilir.**

**Diğer yakıtlar**

Bazı yakıtlar; örneğin:

- Silikon (Si) içeren yakıt,
- MMT (Manganez, Mn) içeren yakıt,
- Ferrosen (Fe) içeren yakıt
- Diğer metalik katkılı yakıtların kullanılması, araç veya motor hasarına neden olabilir veya tıkanma, yanlış ateşleme, zayıf hızlanma, motorun stop etmesi, katalizör erimesi, anormal korozyon, kullanım ömrünün azalması, vb. sorunlara yol açabilir.

Ayrıca Motor Arıza Lambası da (MIL) yanabilir.

**NOT**

**Bu yakıtlardan herhangi birisinin kullanımının neden olduğu yakıt sistemi hasarları veya performans sorunları Yeni Araç Garantisi kapsamının dışında kalabilir.**

**Metanol Kullanmayınız**

İçinde metanol (odun alkolü) bulunan yakıtları aracınızda kullanmamanız gerekir. Bu tür yakıt araç performansını düşürür ve yakıt sistemi, motor kontrol sistemi ve emisyon kontrol sistemi parçalarının hasar görmesine yol açar.

**Yabancı ülkelerde kullanım**

Hyundai'nizi yabancı ülkelerde kullanacaksanız, aşağıdaki durumlara dikkat ediniz:

- Yönetmelik ve sigorta ile ilgili bütün kuralları yerine getiriniz.
- Aracınız için uygun yakıtı temin edebileceğinizden emin olunuz.

### ARACIN RODAJ İŞLEMİ

Özel bir rodaj sürecine gerek yoktur. İlk 1.000 km'de birkaç basit önlemleri takip ederek aracınızın performansını, ekonomisini ve ömrünü uzatabilirsiniz.

- Motoru zorlamayınız.
- Sürüş sırasında, motor devrini (dakikada devir sayısı) 2.000 d/dak ile 4.000 d/dak arasında tutunuz.
- Uzun süre aynı hızda gitmeyiniz ya hızlanın ya da yavaşlayınız. Motorun açılması için değişken motor devrine ihtiyaç vardır.
- Fren balata ve disklerinin düzgün şekilde alışması için, acil durumlar dışında, ani duruşlardan kaçınınız.
- İlk 2.000 km sırasında römork çekmeyiniz.

### ÖMRÜNÜ TAMAMLAMIŞ ARAÇLARIN TESLİMİ

HYUNDAI, ömrünü tamamlamış araçların çevreye uyumlu olarak toplatılmasını desteklemektedir.

Hyundai aracınızın ÖTA (Ömrünü Tamamlamış Araçlar) yönetmeliğinde belirtilen esaslara göre teslim edilmesi ile ilgili detaylara "hyundai.com.tr" web sitesi altında ulaşabilirsiniz.

ÖTA'ların Geri Kazanım ve Geri Dönüşüm faaliyetinde bulunan Ekonomik Operatörler (lisanslı firmalar) Hyundai marka araç tasarım bilgileri ile Ömrünü Tamamlamış Araçların çevreye uyumlu arındırma ve söküm bilgilerine "<http://www.idis2.com/>" linkinden ulaşabilir.

## İÇİNDEKİLER

Bir Bakışta Aracınız

1

Aracınızın Güvenlik Sistemi

2

Aracınızın Kullanışlı Özellikleri

3

Multimedya Sistemi

4

Aracınızı Sürerken

5

Acil Durumda Yapılması Gerekenler

6

Bakım

7

Teknik Özellikler ve Kullanıcı Bilgileri

8

Fihrist

F



# Bir Bakışta Aracınız

<b>Dış görünüş (I).....</b>	<b>1-2</b>
<b>Dış görünüş (II) .....</b>	<b>1-5</b>
<b>İç görünüş .....</b>	<b>1-8</b>
<b>Gösterge paneline genel bakış.....</b>	<b>1-9</b>
<b>Motor bölümü.....</b>	<b>1-10</b>

## DIŐ GÖRÜNÜŐ (I)

- Önden görünüş
- 5 Kapılı



- |  |       |
|--|-------|
| 1. Kaput.....                                      | 3-31  |
| 2. Far.....  | 7-80  |
| 3. Sis/Gündüz farı* .....                          | 7-83  |
| 4. Lastikler ve jantlar .....                      | 7-50  |
| 5. Dış dikiz aynası .....                          | 3-41  |
| 6. Ön cam silecek lastikleri .....                 | 7-43  |
| 7. Camlar.....                                     | 3-20  |
| 8. Park Mesafesi Uyarı sistemi<br>(Arka/Ön)* ..... | 3-109 |

\* : varsa

Gerçek şekil resimdekinden farklı olabilir.

OIB017001L

■ Önden görünüş  
• 3 Kapılı



- |                                    |      |
|------------------------------------|------|
| 1. Kaput.....                      | 3-31 |
| 2. Far.....                        | 7-80 |
| 3. Sis lambası .....               | 7-83 |
| 4. Lastikler ve jantlar .....      | 7-50 |
| 5. Dış dikiz aynası.....           | 3-41 |
| 6. Ön cam silecek lastikleri ..... | 7-43 |
| 7. Camlar .....                    | 3-20 |
- \* : varsa

Gerçek şekil resimdekinden farklı olabilir.

OGB015006

■ Önden görünüş  
• Active



- |                                   |      |
|-----------------------------------|------|
| 1. Kaput.....                     | 3-31 |
| 2. Far.....                       | 7-80 |
| 3. Sis lambası.....               | 7-83 |
| 4. Lastikler ve jantlar.....      | 7-50 |
| 5. Dış dikiz aynası.....          | 3-41 |
| 6. Ön cam silecek lastikleri..... | 7-43 |
| 7. Camlar.....                    | 3-20 |
- \* : varsa

Gerçek şekil resimdekinden farklı olabilir.

OGB016001

## DIŐ GÖRÜNÜŐ (II)

- Arkadan görünüş
- 5 Kapılı

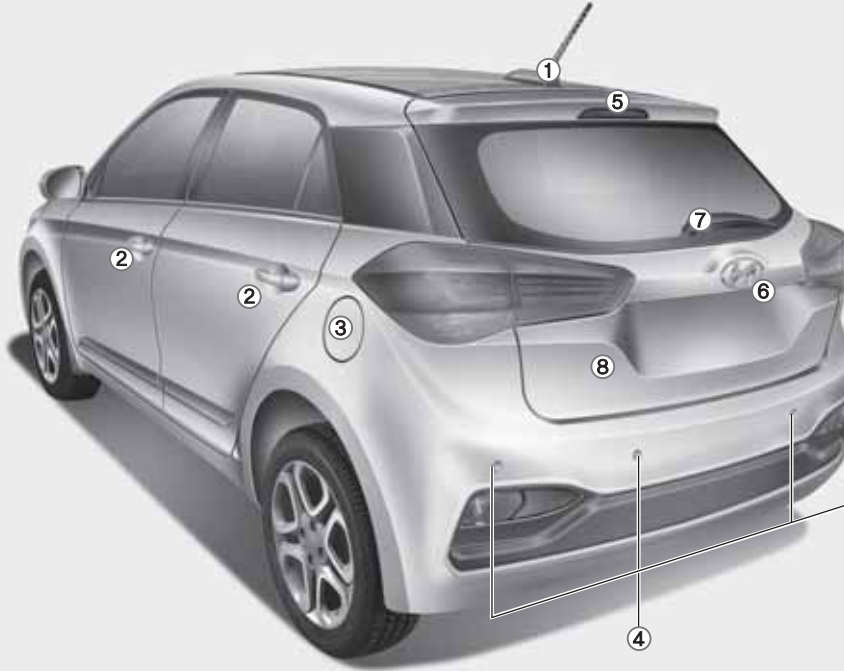

- |   |       |
|---|-------|
| 1. Anten .....                                  | 4-3   |
| 2. Kapılar .....                                | 3-13  |
| 3. Yakıt dolum kapađı .....                     | 3-33  |
| 4. Park Mesafesi Uyarı sistemi<br>(Arka)* ..... | 3-106 |
| 5. Üçüncü fren lambası .....                    | 7-91  |
| 6. Arka görüş ekranı* .....                     | 3-105 |
| 7. Arka cam silecek lastiđi* .....              | 7-44  |
| 8. Bagaj kapısı .....                           | 3-18  |
- \* : varsa

Gerçek Őekil resimdekinden farklı olabilir.

OGB018005

### ■ Arkadan görünüş • 3 Kapılı



- |  |       |
|--|-------|
| 1. Anten .....                               | 4-3   |
| 2. Kapılar .....                             | 3-13  |
| 3. Yakıt dolum kapağı .....                  | 3-33  |
| 4. Park Mesafesi Uyarı sistemi (Arka)* ..... | 3-106 |
| 5. Üçüncü fren lambası .....                 | 7-91  |
| 6. Arka görüş ekranı* .....                  | 3-105 |
| 7. Arka cam silecek lastiği* .....           | 7-44  |
| 8. Bagaj kapısı .....                        | 3-18  |
- \* : varsa

Gerçek şekil resimdekinden farklı olabilir.

OGB015007

■ Arkadan görünüş  
• Active

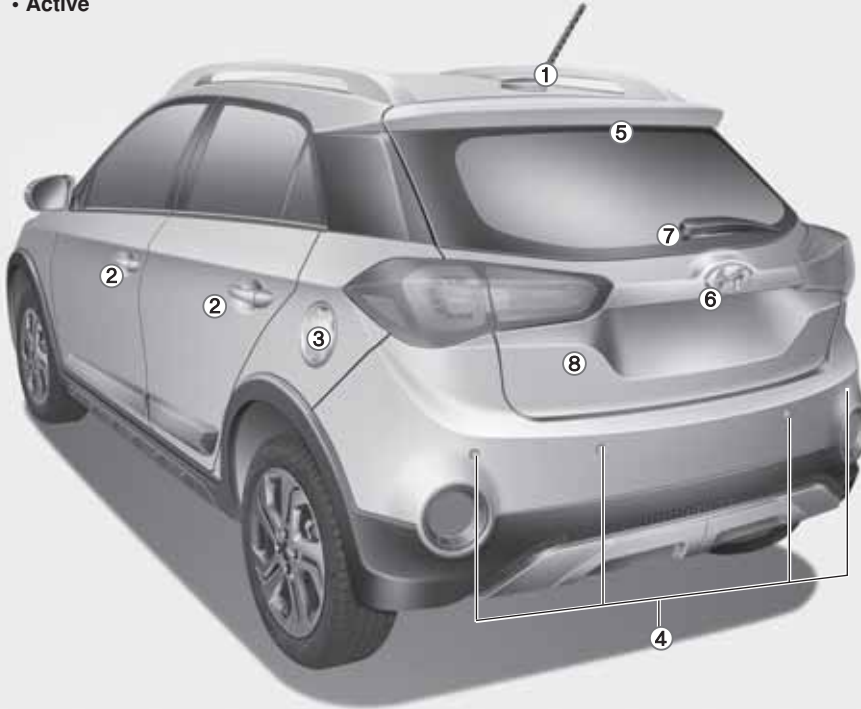

- |   |       |
|---|-------|
| 1. Anten .....                                  | 4-3   |
| 2. Kapılar .....                                | 3-13  |
| 3. Yakıt dolum kapağı.....                      | 3-33  |
| 4. Park Mesafesi Uyarı sistemi<br>(Arka)* ..... | 3-106 |
| 5. Üçüncü fren lambası .....                    | 7-91  |
| 6. Arka görüş ekranı* .....                     | 3-105 |
| 7. Arka cam silecek lastiği* .....              | 7-44  |
| 8. Bagaj kapısı .....                           | 3-18  |
- \* : varsa

Gerçek şekil resimdekinden farklı olabilir.

OGB018002

## İÇ GÖRÜNÜŞÜ

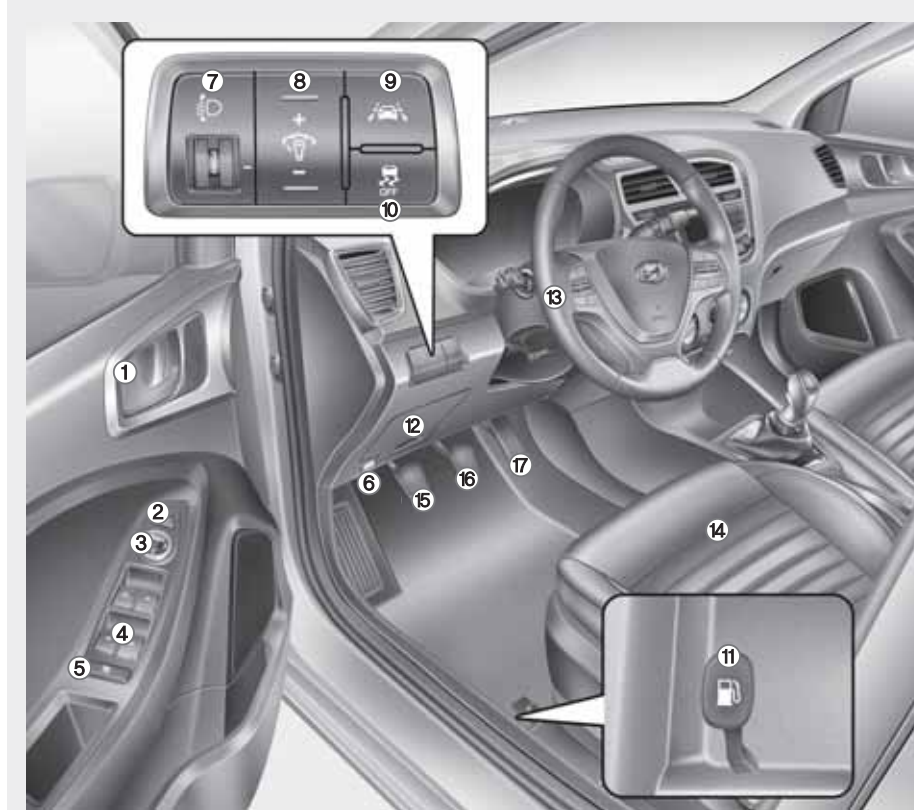

Gerçek şekil resimdekenden farklı olabilir.

1. İç kapı kolu.....3-14
2. Dış dikiz aynası katlama düğmesi\* ..3-43
3. Dış dikiz aynası kumanda düğmesi\* .....3-42
4. Otomatik cam tuşları\* .....3-20
5. Otomatik cam tuşu\* .....3-24
6. Kaput açma kolu .....3-31
7. Far yükseklik ayar sistemi .....3-89
8. Gösterge paneli aydınlatması kumanda düğmesi\* .....3-45
9. Şerit Takip Uyarısı (LDW) sistemi\* ....5-80  
Şerit Takip Yardım (LKA) Sistemi\* ....5-84
10. Elektronik Denge Kontrolü (ESC)\* ..5-37
11. Yakıt dolum kapağı açma kolu .....3-33
12. Sigorta kutusu.....7-63
13. Direksiyon Simidi .....3-36
14. Koltuk .....2-4
15. Debriyaj pedalı\* .....5-21
16. Fren pedalı .....5-31
17. Gaz pedalı

\* : varsa

OGB014003

## GÖSTERGE PANELİNE GENEL BAKIŞ



Gerçek şekil resimdekenden farklı olabilir.

1. Far kontrolü / Dönüş sinyalleri .....3-83
2. Direksiyon simidi radyo kontrolü\* .....4-4
3. Gösterge paneli .....3-44
4. Korna .....3-38
5. Sürücü ön hava yastığı\* .....2-45
6. Silecekler/Cam yıkama.....3-93
7. LCD ekran kumanda düğmesi\* /  
Hız sabitleyici (Hız sınırı)  
kumanda düğmesi\* .....3-46 / 5-50, 5-55
8. Motor Çalıştırma/Durdurma  
düğmesi/Kontakt anahtarı .....5-6 / 5-10
9. Düz şanzıman/  
Otomatik şanzıman .....5-20 / 5-24  
Çift kavramalı şanzıman (DCT) .....5-31
10. Çakmak\* / Priz .....3-132 / 3-135
11. AUX, USB ve iPod® girişleri .....4-2
12. Klima kontrol sistemi.....3-103
13. Ses sistemi\* .....4-20
14. Dörtlü flaşör düğmesi .....6-2
15. Merkezi kapı kilitleme sistemi.....3-16
16. Yolcu ön hava yastığı\* .....2-45
17. Torpido gözü .....3-129
18. Park mesafesi uyarı sistemi\* .....3-106
19. Rölantide dur ve kalk (ISG)\* .....5-44
20. Koltuk ısıtıcıları\* .....2-17
21. Yolcu Ön Hava Yastığı AÇIK/KAPALI  
göstergesi\* .....2-53
22. Isıtılmış direksiyon tuşu\* .....3-37
23. Yolcu emniyet kemeri  
uyarı lambası .....2-20

\* : varsa

OGB018004

## MOTOR BÖLÜMÜ

### ■ Benzinli Motor (Kappa 1.0 T-GDI)



1. Motor soğutma suyu genişleme tankı .....7-30
2. Radyatör kapağı.....7-30
3. Fren/Debriyaj hidroliği deposu .....7-33
4. Hava filtresi .....7-39
5. Motor yağı seviye çubuğu .....7-27
6. Motor yağı dolum kapağı .....7-28
7. Ön cam yıkama suyu haznesi .....7-37
8. Motor bölümü sigorta kutusu.....7-65
9. Akü.....7-46

Araçtaki gerçek motor bölümü şekildedekinden farklı olabilir.

OGB076101

### ■ Benzinli Motor (Kappa 1.25 MPI)

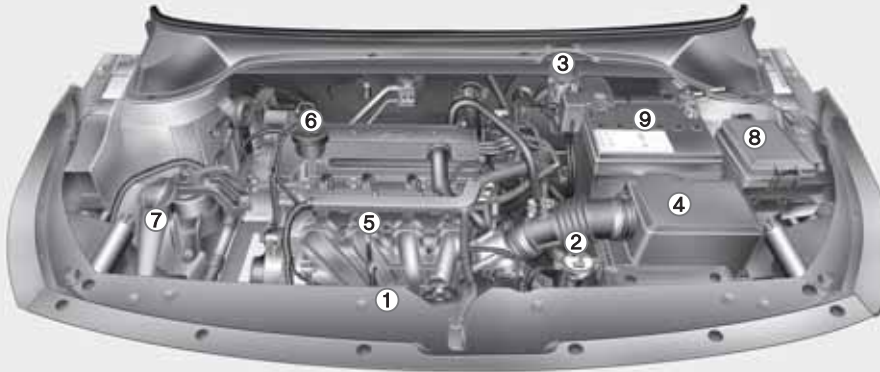

1. Motor soğutma suyu genişleme tankı .....7-30
2. Radyatör kapağı.....7-30
3. Fren/Debriyaj hidroliği deposu .....7-33
4. Hava filtresi .....7-39
5. Motor yağı seviye çubuğu .....7-27
6. Motor yağı dolum kapağı .....7-28
7. Ön cam yıkama suyu haznesi .....7-37
8. Motor bölmesi sigorta kutusu.....7-65
9. Akü.....7-46

Araçtaki gerçek motor bölümü şekildekinden farklı olabilir.

OGB074101

### ■ Benzinli Motor (Kappa 1.4 MPI)

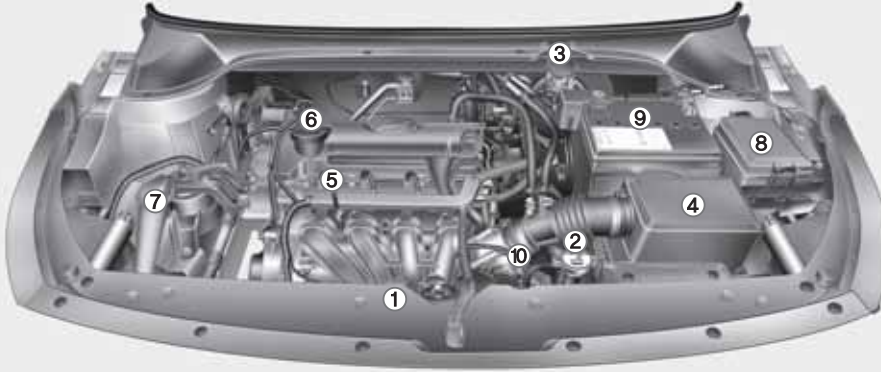

1. Motor soğutma suyu genişleme tankı .....7-30
2. Radyatör kapağı .....7-30, 7-32
3. Fren/Debriyaj hidroliği deposu .....7-33
4. Hava filtresi .....7-39
5. Motor yağı seviye çubuğu .....7-28
6. Motor yağı dolum kapağı .....7-28
7. Ön cam yıkama suyu haznesi .....7-37
8. Motor bölmesi sigorta kutusu .....7-65
9. Akü .....7-46
10. Otomatik şanzıman yağ seviye çubuğu\* .....7-35

\* : varsa

Araçtaki gerçek motor bölümü şekildekinden farklı olabilir.

OGB074102

## ■ Dizel Motor (U2 1.4)



1. Motor soğutma suyu genişleme tankı .....7-30
2. Radyatör kapağı .....7-30, 7-32
3. Fren/Debriyaj hidroliği deposu .....7-33
4. Hava filtresi .....7-39
5. Motor yağı seviye çubuğu .....7-28
6. Motor yağı dolum kapağı .....7-28
7. Ön cam yıkama suyu haznesi .....7-37
8. Motor bölmesi sigorta kutusu .....7-65
9. Akü .....7-46
10. Yakıt filtresi .....7-38
11. Dizel sigorta kutusu .....7-77

Araçtaki gerçek motor bölümü şekildekinden farklı olabilir.

OGB078100



# Aracınızın Güvenlik Sistemi

Bu bölüm kendinizi ve yolcularınızı nasıl koruyacağınız hakkında önemli bilgiler vermektedir. Koltuk ve emniyet kemerlerinizi nasıl doğru kullanacağınızı ve hava yastıklarınızın nasıl çalıştığını açıklamaktadır.

<b>Önemli güvenlik önlemleri .....</b>	<b>2-2</b>	<b>Çocuk Koruma Koltuğu Sistemi (CRS).....</b>	<b>2-30</b>
Daima emniyet kemerinizi takın.....	2-2	Çocuk Koruma Koltuğu Sisteminin (CRS) Seçimi .....	2-31
Tüm çocuklar korunmaya alınmalıdır .....	2-2	Çocuk Koruma Koltuğu Sistemi (CRS) Montajı .....	2-33
Hava yastığı tehlikeleri .....	2-2	<b>Hava Yastığı - İlave Güvenlik Sistemi (SRS) .....</b>	<b>2-43</b>
Sürücü dikkatinin dağılması .....	2-2	Hava yastıkları nerede? .....	2-45
Hızınızın kontrolü.....	2-3	Hava yastıkları sistemi nasıl çalışır? .....	2-48
Aracınızın güvenli durumda tutulması .....	2-3	Bir hava yastığı açıldıktan sonra ne beklenir? .....	2-52
<b>Koltuklar .....</b>	<b>2-4</b>	Yolcu Ön Hava Yastığı AÇIK/KAPALI Düşmesi .....	2-53
Güvenlik önlemleri .....	2-5	Çocuk Koruma Koltuğu Sistemi için	
Ön koltuk.....	2-6	ön yolcu hava yastığı uyarı etiketi.....	2-54
Arka koltuklar .....	2-10	Çarpışmada hava yastığım neden açılmadı? .....	2-55
Koltuk başlığı.....	2-13	SRS Bakımı .....	2-60
Koltuk Isıtıcıları.....	2-17	İlave güvenlik önlemleri.....	2-61
<b>Emniyet kemerleri.....</b>	<b>2-19</b>	Hava yastığı uyarı etiketleri .....	2-62
Emniyet kemeri güvenlik önlemleri.....	2-19		
Emniyet kemeri uyarı lambası .....	2-20		
Emniyet kemeri koruma sistemleri .....	2-22		
İlave emniyet kemeri güvenlik önlemleri.....	2-27		
Emniyet kemerlerinin bakımı .....	2-29		

### ÖNEMLİ GÜVENLİK ÖNLEMLERİ

Bu bölümde ve kılavuzun bütününde birçok güvenlik önlemi ve önerileri bulacaksınız. Bu bölümdeki güvenlik önlemleri en önemliler arasındadır.

#### Daima emniyet kemerinizi takın

Emniyet kemeri, her türlü kazada en iyi şekilde korunmanızı sağlar. Hava yastıkları emniyet kemerlerine ek olarak tasarlanmıştır, onların yerine geçmezler. Bu nedenle, aracınız hava yastıkları ile donatılmış olmasına rağmen, DAİMA sizin ve tüm yolcuların emniyet kemerlerinin takıldığından ve bunun doğru şekilde yapıldığından emin olunuz.

#### Tüm çocuklar korunmaya alınmalıdır

13 yaş altındaki bütün çocuklar aracınıza, ön koltukta değil, arka koltukta doğru şekilde bağlanmış olarak binmelidir. Bebek ve küçük çocukların uygun Çocuk Koruma Koltuğu Sistemleri ile güvenli bir şekilde bağlanması gerekir. Daha büyük çocuklar, bir çocuk koltuğu olmadan emniyet kemerini doğru şekilde kullanabilecek duruma gelinceye kadar, kucak/omuz kemeri bir çocuk koltuğu kullanmalıdır.

#### Hava yastığı tehlikeleri

Hava yastıkları kaza anında önemli bir ek güvenlik sağlarken, diğer taraftan çok yakın mesafeli oturma, emniyet kemerlerinin doğru şekilde bağlanmaması ciddi, hatta ölümcül yaralanmalara neden olabilir. Bebekler, küçük çocuklar ve kısa boylu yetişkinler açılan bir hava yastığından en büyük yaralanma riski taşıyan gruptur. Bu kılavuzdaki bütün talimat ve uyarılara uyunuz.

#### Sürücü dikkatinin dağılması

Sürücü dikkatinin dağılması, özellikle deneyimsiz sürücüler için, ciddi ve potansiyel olarak ölümcül bir tehlike oluşturur. Direksiyondayken güvenlik en öncelikli husus olmalı ve sürücüler uyku hali, nesnelere ulaşmaya çalışma, bir şeyler yeme, kişisel bakım, diğer yolcular ve cep telefonu kullanma gibi geniş bir yelpazedeki potansiyel dikkat dağıtıcıların farkında olmalıdırlar.

Sürücüler gözlerini ve dikkatlerini yoldan ayırdıklarında veya araç kullanma dışındaki faaliyetlere odaklanmak üzere ellerini direksiyondan çektiklerinde dikkatleri dağılabilir. Dikkat dağılması ve kaza riskinizi azaltmak için:

- Taşınabilir cihazlarınızı (MP3 çalar, telefon, navigasyon cihazları, vb.) DAİMA aracınız park halindeyken veya güvenli şekilde dururken ayarlayınız.

- Taşınabilir cihazınızı SADECE kanunların izin verdiği zamanlarda ve şartların güvenli kullanıma olanak verdiği şartlarda kullanınız. Araç sürerken ASLA mesaj veya e-mail atmayınız. Birçok ülkede sürücülerin mesaj atmasını yasaklayan kanunlar vardır. Bazı ülkeler ve şehirler sürücülerin elde tutulan telefonları kullanmasını da yasaklamaktadır.
- Bir taşınabilir cihaz kullanımının sürüş dikkatinizi dağıtmasına ASLA izin vermeyiniz. Yolcularınıza ve yoldaki diğer kişilere karşı daima elleriniz direksiyonda, gözleriniz ve dikkatiniz yolda olarak güvenli şekilde araç sürme sorumluluğunuz vardır.

## Araç hızının kontrolü

Aşırı hız, çarpışma yaralanmaları ve ölümlerinin önemli bir nedenidir. Genel olarak, hız ne kadar yüksek olursa risk de o kadar yüksektir, ancak ciddi yaralanmalar düşük hızlarda da meydana gelebilir. İzin verilen azami hızdan bağımsız olarak, asla mevcut koşullar için güvenli olandan daha hızlı araç kullanmayınız.

## Araçınızın güvenli durumda tutulması

Patlayan bir lastik veya mekanik bir arıza son derecede tehlikeli olabilir. Bu tür sorunların meydana gelme olasılığını azaltmak için, lastik hava-larını ve durumunu sık sık kontrol ediniz ve bütün periyodik bakımları yaptırınız.

## KOLTUKLAR



## Güvenlik önlemleri

Koltukları güvenli ve rahat bir pozisyonda oturacak şekilde ayarlamak bir kazada emniyet kemerleri ve hava yastıklarıyla birlikte sürücü ve yolcu güvenliğinin sağlanmasında önemli bir rol oynar.

### ⚠ UYARI

Koltuk ile yolcu arasındaki sürünmeyi azaltan bir minder kullanmayın. Bir kaza sırasında veya bir ani duruşta, yolcunun kalçaları emniyet kemerinin kucak parçasının altından kayabilir. Emniyet kemeri düzgün şekilde çalışmayacağı için, ciddi veya ölümcül yaralanmalar meydana gelebilir.

## Hava Yastıkları

Açılmış bir hava yastığı tarafından yaralanma riskini azaltmak için, önlemler alabilirsiniz. Bir hava yastığına çok yakın oturmak, hava yastığının açılması durumunda yaralanma riskini büyük ölçüde artırır. Koltuğunuzu ön hava yastıklarından mümkün olduğu kadar geriye, ama yine de aracın kontrolünü muhafaza edecek şekilde çekiniz.

### ⚠ UYARI

Açılan hava yastığının oluşturacağı ölüm veya ciddi yaralanma riskini azaltmak için, aşağıdaki önlemleri alınız:

- Sürücü koltuğunu, aracın tüm kontrolünü muhafaza etme kabiliyetini korumak şartıyla, mümkün olduğu kadar geriye doğru ayarlayınız.
- Ön yolcu koltuğunu mümkün olduğu kadar geriye doğru ayarlayınız.

(Devam ediyor)

(Devam ediyor)

- El ve kollarınızın yaralanma riskini minimuma indirmek için, direksiyonu saat 9 ve 3 konumlarında çemberden tutunuz.
- Hava yastığı ile araya ASLA herhangi bir şey yerleştirmeyiniz veya kimseyi oturtmayınız.
- Bacak yaralanması riskini en aza indirmek için, ön yolcunun ayak veya bacaklarını göğüs paneline koymasına izin vermeyiniz.

### Emniyet kemerleri

Herhangi bir yolculuğa başlamadan önce daima emniyet kemerinizi bağlayınız.

Yolcular her zaman dik ve doğru şekilde bağlanmış olarak oturmalıdır. Bebek ve küçük çocukların uygun Çocuk Koruma Koltuğu Sistemleri ile güvenli bir şekilde bağlanması gerekir. Çocuk koltuğuna oturamayacak kadar büyümüş çocuklar ve yetişkinler emniyet kemerleri ile bağlanmalıdır.

#### UYARI

Emniyet kemerinizi ayarlarken aşağıdaki önlemleri alınız:

- ASLA bir emniyet kemerini birden fazla yolcu için kullanmayınız.
- Daima koltuğu dik ve emniyet kemerinin kucak bölümü kalçalara düşük şekilde ve tam oturmuş olarak konumlandırınız.

(Devam ediyor)

#### (Devam ediyor)

- Çocuk veya küçük bebeklerin bir yolcunun kucağında oturmasına ASLA izin vermeminiz.
- Emniyet kemerini boynunuzdan ve keskin kenarlardan geçirmeyiniz veya omuz kayışını vücudunuzdan uzak şekilde yönlendirmeyiniz.
- Emniyet kemerinin tutulmasına veya dolanmasına izin vermeminiz.

### Ön koltuklar

Ön koltuk, koltuk minderinin dış tarafında bulunan koltuk kumanda kolları kullanılarak uygun biçimde ayarlanabilir. Sürüş öncesinde, direksiyon simidi, pedallar ve gösterge paneli üzerindeki düğmelere en rahat erişimi sağlayacak şekilde koltuk ayarını yapınız.

#### UYARI

Koltuğunuzu ayarlarken aşağıdaki önlemleri alın:

- Araç hareket halinde iken, ASLA koltuğu ayarlamaya çalışmayınız. Koltuk beklenmeyen bir hareket yaparak araç kontrolünün bir kazayla sonuçlanacak şekilde kaybına neden olabilir.

(Devam ediyor)

(Devam ediyor)

- Ön koltukların altına herhangi bir şey koymayınız. Sürücünün ayak bölümünde boşta duran nesnelere pedalların kullanılmasını engelleyebilir ve bir kazaya neden olabilir.
- Koltuk sırtlığının normal pozisyonunu ve düzgünce kilitlemesini herhangi bir şeyin etkilemesine izin vermeyiniz.
- Zemine veya koltuk üzerine çakmak koymayınız. Koltuğu hareket ettirdiğiniz zaman, çakmaktan gaz kaçabilir ve yangına neden olabilir.
- Koltukların altına veya koltukla orta konsol arasına sıkışan küçük nesnelere alırken çok dikkatli olunuz.
- Arka koltuklarda oturan kişiler varsa, ön koltuk konumunu ayarlarken dikkatli olunuz.

## ⚠ DİKKAT

Yaralanmayı önlemek için:

- Koltuğunuzu emniyet kemeri bağlarken ayarlamayınız. Koltuk minderi öne doğru hareket ederken, karın bölgenize kuvvetli basınç uygulanır.
- Koltuğu hareket ettirirken ellerinizin veya parmaklarınızın koltuk mekanizmalarına takılmasına veya sıkışmasına izin vermeyiniz.

## İleri veya geri ayarlama

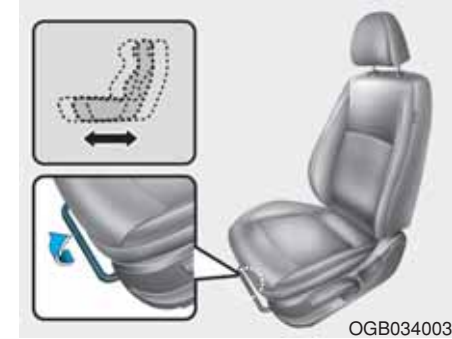

Koltuğu ileri ve geri hareket ettirmek için:

1. Koltuk kaydırma ayar kolunu yukarı çekiniz ve tutunuz.
2. Koltuğu istediğiniz pozisyona kaydırınız.
3. Kolu bırakınız ve koltuğun yerine kilitlendiğinden emin olunuz. Kolu kullanmaksızın ileri veya geri hareket ediniz. Koltuk hareket ederse, düzgün şekilde kilitlenmemiş demektir.

### Koltuk sırtlığı eğimi

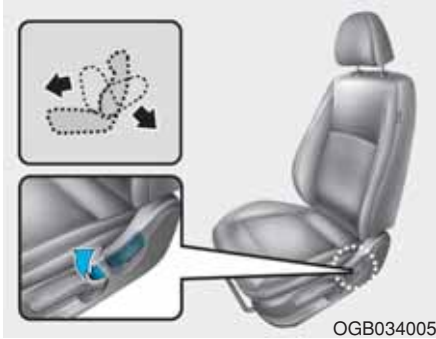

Koltuk sırtlığını yatırmak için:

1. Hafifçe öne doğru eğiliniz ve koltuk sırtlığı yatırma kolunu yukarı kaldırınız.
2. Dikkatle arkanıza yaslanınız ve koltuğun sırtlığını istediğiniz pozisyona ayarlayınız.
3. Kolu bırakınız ve koltuk sırtlığının yerine kilitlendiğinden emin olunuz (Koltuk sırtlığının kilitlenmesi için kolun orijinal konumuna dönmesi GEREKİR.).

### Koltuk minderi yükseklik ayarı (sürücü koltuğu için)



Koltuk minderi yüksekliğini değiştirmek için, kolu yukarı veya aşağı itiniz.

- Koltuk minderini alçaltmak için kolu birkaç kez aşağı itiniz.
- Koltuk minderini yükseltmek için kolu birkaç kez yukarı çekiniz.

### Koltuk cebi (varsa)



### ⚠ UYARI

**Koltuk ceplerine ağır veya keskin nesnelere koymayınız. Bir kaza sırasında cepten düşebilir ve araçta bulunanları yaralayabilirler.**

## Arka koltuđa giriř (Sadece 3 Kapılı araç)

Arka koltuđa gemek veya dıřarı ıkmak iin, src veya n yolcunun koltuđu katlanmalı ve koltuk kaydırılmalıdır.

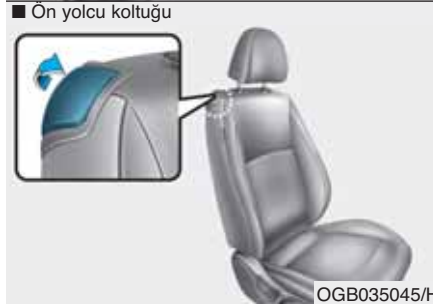

1. Srgl koltuk kolunu yukarı ekerek n koltuk arkalıđını katlayınız ve n koltuđu ileri dođru kaydırınız.

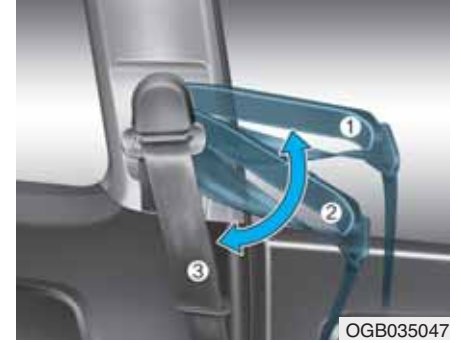

2. Kemer uzatma kılavuzunu (3) konumuna ayarlayınız.
3. Bindikten veya indikten sonra, koltuk minderini tutarken koltuđu geriye dođru kaydırın ve sonra koltuk arkalıđını geriye dođru itiniz. Ve kemer uzatma kılavuzunu (1) veya (2) konumuna ayarlayınız.

### Arka koltuklar

#### **Arka koltuğun katlanması**

Arka koltuk sırtlıkları uzun eşyaların taşınmasını kolaylaştırmak ya da aracın bagaj kapasitesini arttırmak için yatırılabilir.

#### **⚠ UYARI**

- Araç hareket halindeyken, yolcuların katlanmış koltuk sırtlığı üzerinde oturmalarına izin vermeyiniz. Zira bu durum uygun oturma pozisyonu değildir ve emniyet kemeri kullanma imkanı da yoktur. Bu durum, bir kaza veya ani duruş sırasında ciddi yaralanmaya ve hatta ölüme neden olabilir.
- Katlanır koltuk sırtlığında taşınan eşyalar, ön koltukların üst seviyesini aşmamalıdır. Aksi takdirde ani duruş sırasında yükler öne kayabilir ve bir yaralanma veya zarara neden olabilir.

Arka koltuk sırtlığını katlamak için:

1. Ön koltuğu dik duruma getiriniz ve gerekirse ileriye kaydırınız.
2. Arka koltuk başlıklarını en alt konuma getiriniz.



3. Arka kucak/omuz emniyet kemeri tokasını yan trimdeki tutucuya takınız. Katlandığı zaman, koltuk sırtlığının arka emniyet kemerine takılmasını önleyecektir.



OGB034014



OIB034014

4. Koltuk sırtlığı kolunu her iki taraftan çekiniz ve aracın ön tarafına doğru koltuk sırtlığının her iki tarafını öne doğru katlayınız.

Arka koltuğu kullanmak için, koltuk sırtlığını yukarı kaldırınız ve arkaya doğru itiniz. Koltuk sırtlığını klik sesi duyuluncaya kadar iyice itiniz. Koltuk sırtlığının yerine kilitlendiğinden emin olunuz.

Arka koltuk sırtlıklarını dik duruma getirirken arka emniyet kemerlerini doğru konumlarına getirmeyi unutmayınız.

### **i** Bilgilendirme

Eğer emniyet kemerini sarıcıdan çıkarıyorsanız, kemeri iyice dışarı çekiniz ve bırakınız. O zaman kemeri rahatça çekebilirsiniz.

## **⚠ UYARI**

**Katladıktan sonra arka koltuk sırtlığını dik konuma getirdiğinizde:**

**Emniyet kemerine veya tokasına hasar vermemek için dikkatli olunuz. Emniyet kemeri kayışının ve tokasının arka koltuğa takılmasına veya sıkışmasına izin vermeyiniz. Sırtlığın üstünü iterek, sırtlığın dik konumuna tamamen kilitlendiğinden emin olunuz. Aksi halde, bir kazada veya ani duruşta koltuk katlanabilir ve eşyaların yolcu kabine girmesine neden olabilir. Bu da ciddi yaralanma veya ölümlle sonuçlanabilir.**

### NOT

- Arka koltuk sırtlıklarını dik duruma getirirken arka emniyet kemerlerini doğru konumlarına getirmeyi unutmayınız.
- Arka emniyet kemeri kılavuzları vasıtasıyla emniyet kemeri kayış sisteminin yönlendirilmesi sayesinde kemerlerin koltukların arkasına ya da altına takılması önlenir.

### ⚠ UYARI

Yüklerin bir çarpışmada savrulacak şekilde araçta bulunanları yaralamasına engel olmak için, yükler daima sabitlenmelidir. Eşyaları uygun bir şekilde emniyet altına alınmadıkları sürece arka koltuklara yerleştirmeyiniz. Aksi halde bir çarpışma sırasında ön taraftakilere çarpabilir.

### ⚠ UYARI

Eşya yüklerken veya boşaltırken, motorun kapalı, otomatik şanzımanın/çift kavramalı şanzımanın P (Park) konumunda veya düz vitesin R (Geri vites) veya 1'inci vites konumunda ve el freninin güvenli bir şekilde çekilmiş olmasını sağlayınız. Bu adımların ihmal edilmesi, vitesin istenmeden başka bir konuma getirilmesi halinde, aracın hareket etmesine neden olabilir.

## Koltuk başlığı

Araçın ön ve arka koltuklarında ayarlanabilir koltuk başlıkları vardır. Koltuk başlıkları yolcular için konfor sağlar, fakat daha da önemlisi bunlar bir kaza durumunda, arkadan darbeli bir çarpışma durumunda, yolcuları boyun travmalarından ve diğer omurga yaralanmalarından korur.

### ⚠ UYARI

Bir kaza anında ciddi yaralanma veya ölüm riskini azaltmak için, başlıkları ayarlarken aşağıdaki önlemleri alınız:

- Araç çalıştırmadan ÖNCE, daima tüm yolcuların koltuk başlıklarını düzgün şekilde ayarlayınız.
- Koltuk başlığı çıkarılmış bir koltukta hiç kimsenin yolculuk etmesine ASLA izin vermeminiz.

(Devam ediyor)

(Devam ediyor)

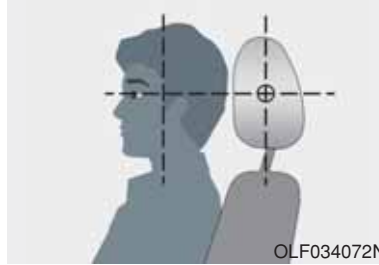

Başlıkların ortası gözlerin tepesiyle aynı yüksekliğe gelecek şekilde koltuk başlıklarını ayarlayınız.

- Araç hareket halindeyken ASLA sürücü koltuk başlığını ayarlamayınız.
- Koltuk başlığını mümkün olduğunca yolcunun başına yakın olacak şekilde ayarlayınız. Vücudu koltuk sırtlığından uzaklaştıran bir koltuk minderi kullanmayınız.
- Koltuk başlıklarını ayarladıktan sonra daima kilitletiğinden emin olunuz.

**NOT**

Hasarı önlemek için, koltuk başlıklarına ASLA vurmuyunuz veya çekmeyiniz.

### ⚠ DİKKAT

Arka koltuklarda yolcu olmadığı zaman, koltuk başlığını en alçak konuma ayarlayınız. Arka koltuk başlığı, arka görüş alanını azaltabilir.

### Ön koltuk başlıkları

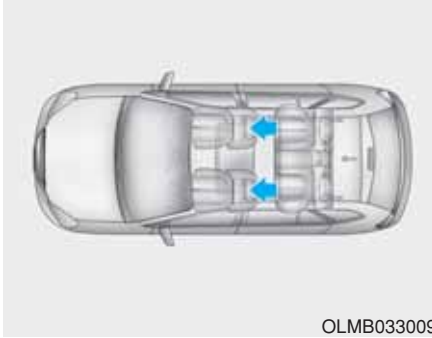

Sürücü ve ön yolcu koltuklarında, oturanın güvenliği ve rahatı için bir koltuk başlığı bulunmaktadır.



#### İleri veya geri ayarlama

Koltuk başlığı, öne doğru istenen konuma çekilerek üç farklı konumda öne doğru ayarlanabilir. Koltuk başlığını en geri konuma doğru ayarlamak için başlığı, en arka konuma doğru tamamen çekiniz ve bırakınız.

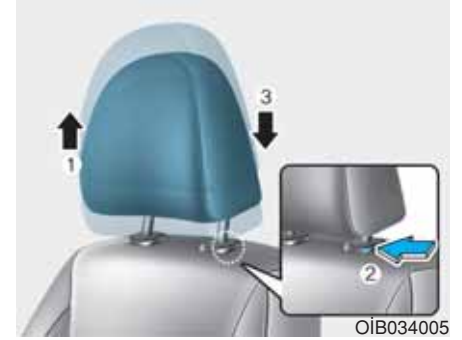

#### Yüksekliği yukarı aşağı ayarlama

Koltuk başlığını yükseltmek için, istenen konuma (1) doğru yukarı çekiniz. Başlığı alçaltmak için başlık desteğindeki serbest bırakma tuşunu (2) basılı tutunuz, başlığı istediğiniz pozisyona (3) indiriniz.

**NOT**

**Koltuk sırtlığını koltuk başlığı ve koltuk minderi kaldırılmış olarak öne doğru yatırırsanız, koltuk başlığı güneşliğe veya aracın diğer parçalarına temas edebilir.**

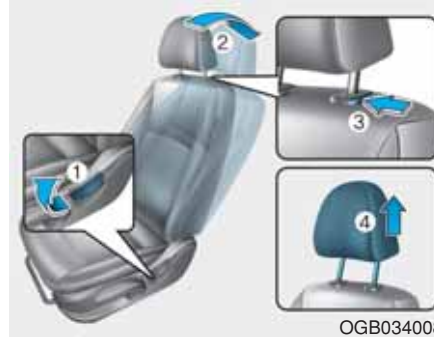
**Çıkartılması/Tekrar takılması**

Koltuk başlığını çıkarmak için:

1. Koltuk sırtlığını (2) yatırma kolunu (1) kullanarak yatırınız.
2. Başlığı gidebildiği kadar yükseltiniz.
3. Başlığı yukarı doğru çekerken (4) başlık serbest bırakma düğmesine (3) basınız.

**⚠ UYARI**

**Başlığı çıkartılmış bir koltukta ASLA kimsenin yolculuk etmesine izin vermeyiniz.**

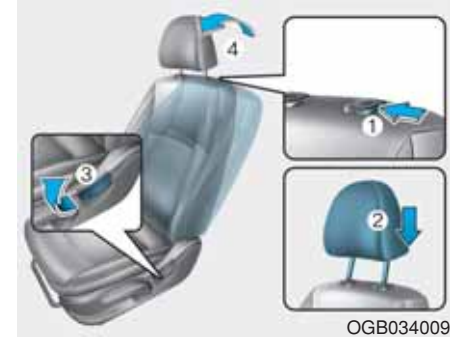

Koltuk başlığını tekrar takmak için:

1. Koltuk sırtlığını yatırınız.
2. Serbest bırakma düğmesine (1) basarken başlık çubuklarını (2) deliklere yerleştiriniz.
3. Koltuk başlığını uygun yüksekliğe ayarlayınız.
4. Koltuk sırtlığını (4) yatırma kolunu (3) kullanarak yatırınız.

**⚠ UYARI**

**Koltuk başlığını tekrar takıp, düzgün bir şekilde ayarladıktan sonra daima kilitlendiğinden emin olunuz.**

### Arka koltuk başlıkları

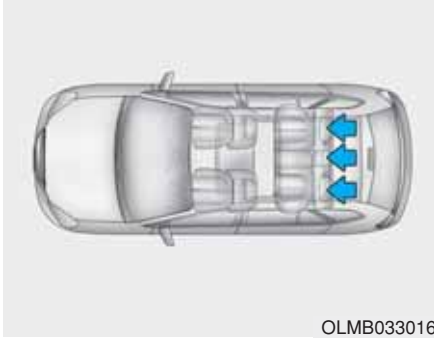

Arka koltuklar oturanın güvenliği ve konforu için, tüm oturma konumlarında koltuk başlıkları ile donatılmıştır.



#### Yükseklği yukarı aşağı ayarlama

Koltuk başlığını yükseltmek için, yukarı (1) çekiniz. Başlığı alçaltmak için başlık desteğindeki serbest bırakma tuşunu (2) basılı tutunuz, başlığı (3) indiriniz.

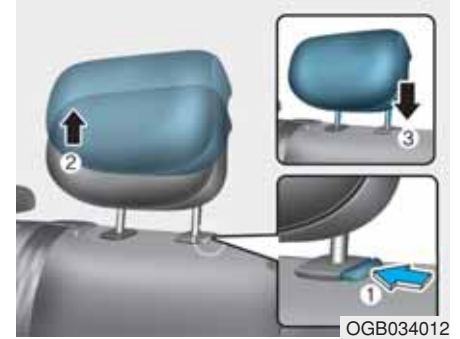

#### Çıkartma

Koltuk başlığını çıkartmak için, çıkabildiği kadar başlığı yükseltiniz ve daha sonra, yukarı çekerken (2) bırakma tuşuna (1) basınız.

Koltuk başlığını yeniden takmak için, serbest bırakma düğmesine (1) basarak başlık çubuklarını deliklere yerleştiriniz. Sonra uygun yüksekliğe ayarlayınız.

#### ⚠ UYARI

**Oturanı uygun şekilde korumak üzere ayarladıktan sonra, koltuk başlığının konumuna kiltlendiğinden emin olunuz.**

## Koltuk ısıtıcıları (varsa)

Soğuk havalarda koltukların ısıtılması için koltuk ısıtıcıları mevcuttur.

### ⚠ UYARI

Koltuk ısıtıcıları, özellikle uzun süre kullanılırsa, düşük sıcaklıklarda bile ciddi şekilde yanmalara neden olabilir.

Yolcular koltuğun çok fazla ısındığını hissedebilmelidir, böylece gerektiğinde ısıtıcıyı kapatabilirler.

Sıcaklık değişimini veya ciltteki acıyı fark edemeyen kişilerin, özellikle aşağıdaki tip yolcuların çok dikkatli olmaları gerekir:

- Bebekler, çocuklar, yaşlılar, özürlüler veya hastanede ayakta tedavi gören hastalar.
- Hassas cilde sahip veya kolay yanan kişiler.
- Bitkin kişiler.
- Sarhoş kişiler.
- Rahavet ve uyku hali veren ilaçları kullanmış kişiler.

### ⚠ UYARI

Koltuk ısıtıcısı çalışırken ASLA battaniye veya koltuk minderi gibi ısı yalıtımı yapan nesnelere koltuğun üzerine koymayınız. Bu koltuk ısıtıcısının aşırı ısınarak yanıklara veya koltuğun hasar görmesine neden olabilir.

### NOT

Koltuk ısıtıcıları ve koltukların hasar görmesini önlemek için:

- Koltukları temizlemek amacıyla asla boya tineri, benzen, alkol veya benzin gibi bir solvent kullanmayınız.
- Koltuk ısıtıcısı ile donatılmış koltuklara ağır veya keskin nesnelere koymayınız.
- Koltuk kılıfını değiştirmeyiniz. Koltuk ısıtıcısına zarar verebilir.



### **i** Bilgilendirme

Koltuk ısıtıcısı ON durumundayken, koltuktaki ısıtma sistemi koltuk ısısına bağlı olarak otomatik olarak kapanır veya açılır.

Motor çalışır durumda iken, sürücü koltuğu veya yolcu koltuğunu ısıtmak için ilgili düğmelerden birine basınız. Normal havalarda veya koltuk ısıtma işlemi istenmediğinde, düğmeler kapalı durumda tutulmalıdır.

- Düğmeye her bastığınızda, koltuk ısı ayarı aşağıdaki şekilde değişir:

KAPALI → YÜKSEK (☀️☀️☀️) → ORTA (☀️☀️) → DÜŞÜK (☀️)

- Koltuk ısıtıcısı kontak kapatılıp tekrar açıldığında OFF durumuna döner.

## EMNİYET KEMERLERİ

Bu bölümde emniyet kemerlerinin nasıl doğru şekilde kullanılacağı tarif edilmektedir. Ayrıca, emniyet kemeri kullanırken yapılmaması gereken bazı şeyler de açıklanmaktadır

### Emniyet kemeri güvenlik önlemleri

Herhangi bir yolculuğa başlamadan önce daima emniyet kemerinizi bağlayın ve bütün yolcuların da kemerlerini bağlamalarını sağlayınız. Hava yastıkları (eğer varsa) ilave bir güvenlik donanımı olarak emniyet kemerini tamamlamak üzere tasarlanmıştır, fakat emniyet kemerinin yerine geçmezler. Birçok ülkede bir aracın bütün yolcularının emniyet kemeri takmaları gerekmektedir.

### ⚠ UYARI

**Araç hareket halindeyken emniyet kemerleri TUM yolcular tarafından takılmış olmalıdır. Emniyet kemerinizi takarken ve ayarlarken aşağıdaki önlemleri alınız:**

- 13 yaşın altındaki çocukları **DAİMA** arka koltuklarda emniyete almanızı önemle öneririz.
- Eğer 13 yaşında veya daha büyük bir çocuğun ön koltukta oturması gerekiyorsa, emniyet kemeri düzgünce takılmalı ve koltuk mümkün olduğu kadar geriye kaydırılmalıdır.
- Bir bebek veya çocuğun bir yolcunun kucağında taşınmasına **ASLA** izin vermeyiniz.
- Araç hareket halinde iken, **ASLA** yatırılmış bir koltuk sırtlığı ile seyahat etmeyiniz.
- Çocukların bir koltuğu veya bir emniyet kemerini paylaşmalarına izin vermeyiniz.

(Devam ediyor)

(Devam ediyor)

- Emniyet kemerini kolunuzun altından veya sırtınızın arkasından geçirmeyiniz.
- Kırılabilir nesnelere emniyet kemeri geçirmeyiniz. Ani bir duruş veya darbe olduğunda, emniyet kemeri hasar verebilir.
- Emniyet kemeri bükülmüşse kullanmayınız. Kıvrılmış bir emniyet kemeri bir kaza sırasında sizi düzgün şekilde koruyamaz.
- Dokuması veya donanımı hasarlı olan bir emniyet kemerini kullanmayınız.
- Emniyet kemerini başka koltukların tokalarına takmayınız.
- Araç hareket halindeyken emniyet kemerini **KESİNLİKLE** çözmezsiniz. Aksi halde aracın kontrolünü kaybedebilirsiniz ve bir kazaya neden olabilirsiniz.
- Tokada emniyet kemeri mekanizmasına müdahale eden hiçbir şey bulunmadığından emin olunuz.

(Devam ediyor)

(Devam ediyor)

- Kullanıcı tarafından, emniyet kemeri ayar cihazlarının boşluğu almasını engelleyecek veya boşluğu almak için emniyet kemeri kitinin ayarlanmasını önleyecek hiçbir modifikasyon veya ekleme yapılmamalıdır.

### ⚠ UYARI

**Hasar görmüş emniyet kemerleri veya emniyet kemeri mekanizmaları düzgün şekilde çalışmazlar. Şu durumdakiler daima değiştiriniz:**

- Yıpranmış, kirlenmiş veya hasarlı kayışlar.
- Hasarlı donanım.
- Kaza sonrasında emniyet kemer sisteminin parçalarında bir sorun görünmese dahi emniyet kemeri değişimi yapılmalıdır.

## Emniyet kemeri uyarı lambası

### Emniyet kemeri uyarısı



### Ön koltuklar

- (1) Sürücü emniyet kemeri uyarı lambası
- (2) Ön yolcu emniyet kemeri uyarı lambası

Kontak anahtarını her ON (AÇIK) konumuna getirdiğinizde, sürücü emniyet kemeri uyarı lambası kemer takılmasını dikkate almaksızın, sürücü için bir hatırlatıcı olarak yaklaşık 6 saniye süreyle yanıp söner.

Kontak anahtarı ON (AÇIK) konumuna getirildiğinde, sürücü emniyet kemeri bağlı değilse ya da kontak anahtarı ON (AÇIK) konumuna getirildikten sonra kemer çözülmüşse, ilgili emniyet kemeri uyarı lambası kemer bağlanıncaya dek yanar.

Eğer emniyet kemerini bağlamamaya devam eder ve saatte 9 km/sa. üzerinde seyrederseniz, yanar uyarı lambası siz saatte 6 km/saatin altında sürene kadar yanıp sönmeye başlayacaktır.

Eğer emniyet kemerini bağlamamaya devam eder ve saatte 20 km'nin üzerinde seyrederseniz, emniyet kemeri sesli uyarısı yaklaşık 100 saniye çalacak ve ilgili uyarı lambası yanıp sönecektir.

**NOT**

- Ön yolcu emniyet kemeri uyarı lambasını orta ön panel üzerinde bulabilirsiniz.
- Ön yolcu koltuğunda kimse olmamasına rağmen, emniyet kemeri uyarı lambası 6 saniye yanar.
- Ön yolcu emniyet kemeri uyarısı, ön yolcu koltuğuna eşya konduğu zaman çalışabilir.

**⚠ UYARI**

Araca uygun olmayan bir konumda binilmesi, ön yolcu emniyet kemeri uyarı sistemini olumsuz yönde etkiler. Bu kılavuzda belirtilen uygun oturma talimatında olduğu şekilde sürücünün yolculara talimat vermesi çok önemlidir.

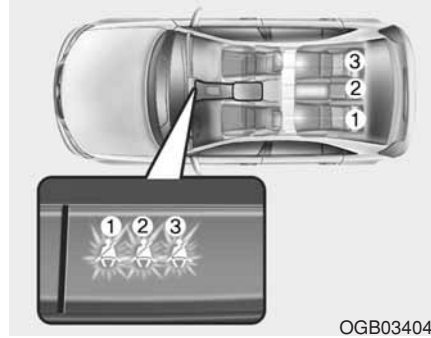

OGB034041

**Arka koltuklar**

Arka yolcunun emniyet kemeri takılı değilken, (motor çalışmadığı zaman) kontak ON durumuna getirildiyse, ilgili emniyet kemeri uyarı ışığı kemer takılana kadar yanar.

Ve sonra, aşağıdakilerden herhangi biri oluşursa, arka ilgili emniyet kemeri uyarı ışığı yaklaşık 35 saniye yanacaktır:

- Arka emniyet kemeri bağlı değilken aracı çalıştırırsanız.
- Arka emniyet kemeri bağlı değilken aracı 9 km/saatten hızlı sürerseniz.
- Arka emniyet kemeri bağlı değilken 20 km/saatten daha düşük hızda sürerseniz.

Arka emniyet kemeri bağlı ise, uyarı ışığı hemen sönecektir. Eğer 20km/s üzerinde sürerken arka emniyet kemeri bağlı değilse, ilgili emniyet kemeri uyarı ışığı 35 saniye boyunca yanıp söner.

Kemer bağlandıktan sonra 9 saniye içinde, iki kez arka yolcu emniyet kemeri bağlanır ya da çözümlürse, ilgili emniyet kemeri uyarı lambası yanmaz.

### Emniyet kemeri koruma sistemleri

#### Kucak/omuz kemeri



#### Kemerin takılması:

Makaradan dışarı çekin ve metal dili (1) tokanın (2) içine sokunuz. Toka yuvanın içine oturunca bir "klik" sesi duyulur.

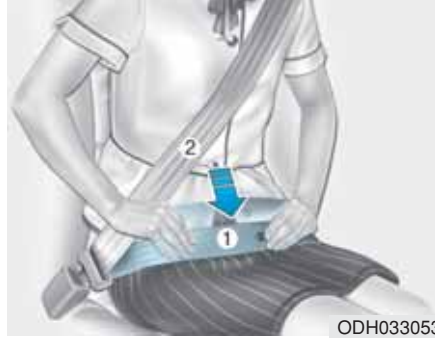

Kucak kemerini (1) basenizin üzerinden ve omuz kemerini (2) ise göğsünüzün üzerinden çapraz bir şekilde yerleştiriniz.

Emniyet kemeri boyu, elle ayarlandıktan sonra, otomatik olarak ayarlanır ve böylece karın altından geçen kayış yerine iyice oturur. İleri doğru yavaşça ve rahatça hareket ettiğinizde, kayış uzanmalı ve sizinle birlikte hareket etmelidir. Ancak ani bir duruş veya darbe olduğunda, kemer olduğu yerde kilitlenilir. Öne doğru çok hızlı hareket ettiğinizde de kilitlenilmez.

#### NOT

Eğer emniyet kemerini düzgün bir şekilde yeteri kadar sarıncıdan çıkaramıyorsanız, emniyet kemerini iyice dışarı çekiniz ve bırakınız. Bıraktıktan sonra, kemeri yumuşak bir şekilde çekebilirsiniz.

#### Yükseklik ayarı (5 Kapılı)

Maksimum rahatlık ve güven için emniyet kemeri takma yüksekliğini dört farklı konumdan birine ayarlayabilirsiniz.

Emniyet kemerinin omuz kısmı, boyunuz üzerinde değil, göğsünüz ile omzunuzun kapıya en yakın orta konumunda duruyor olmalıdır.

## ■ Ön koltuk

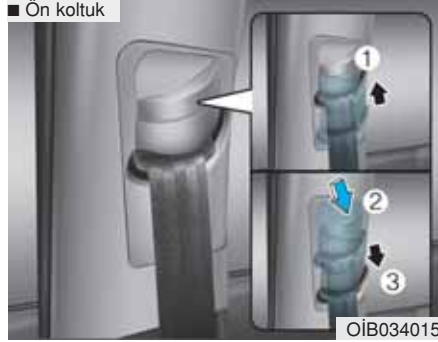

Emniyet kemeri takma yüksekliğini ayarlamak için, yükseklik ayar düğmesini yükselterek veya alçaltarak yüksekliğin en uygun konuma gelmesini sağlayınız.

Yükseklik ayarlayıcıyı yükseltmek için, yukarı (1) çekiniz. İndirmek için, yükseklik ayarlayıcı tuşuna (2) basarak aşağıya (3) itiniz.

Daha sonra tuşu bırakarak bu konuma kilitleyiniz. Yükseklik ayarlayıcıyı hareket ettirmeye çalışarak yerine kilitlemiş olduğundan emin olunuz.



### Omuz kemeri uzatma kılavuzu (Sadece 3 Kapılı araç)

Omuz kemeri uzatma kılavuzunu, omuz kemeri için kolay erişim için ayarlayabilirsiniz.

- Emniyet kemeri kullanıldığında, kemer uzatma kılavuzunu (1~2) konumuna ayarlayınız.
- Arka koltuğa geçerken veya dışarı çıkarken, kemer uzatma kılavuzunu (3) konumuna ayarlayınız.



### ⚠ UYARI

**Doğru pozisyonda takılmayan emniyet kemerleri bir kazada ciddi yaralanma riskini arttırabilir. Emniyet kemerini ayarlarken aşağıdaki önlemleri alınız:**

- Kucak kemerini belinize değil, mümkün olduğu kadar basen bölgenize doğru indirilmiş olarak takmalısınız. Bu durum iç yaralanma riskini azaltarak çarpışmanın kuvvetini güçlü leğen kemiklerinizin emmesini sağlar.

(Devam ediyor)

(Devam ediyor)

- Bir kolunuzu, resimde gösterildiği gibi omuz kemerinin altına ve diğerini kemerin üstüne konumlandırınız.
- Omuz kemeri yükseklik ayarının daima uygun yükseklikte pozisyonuna kilitlendiğinden emin olunuz.
- Omuz kemerini asla boynunuzun veya yüzünüzün üzerinden geçirmeyiniz.

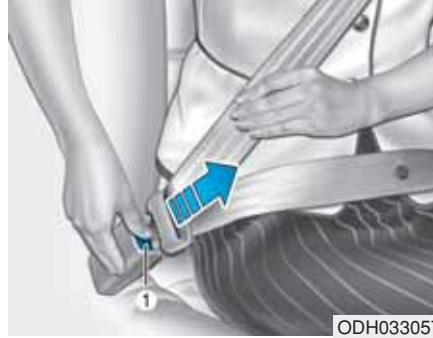

### Kemerin çıkarılması:

Kilitleme tokası üzerindeki açma düğmesine (1) basınız.

Kemer çıkarıldığı zaman, otomatik olarak makara içine çekilmelidir. Böyle olmuyorsa, emniyet kemeri kayışını kontrol ederek katlanmamış olduğundan emin olunuz, sonra yeniden deneyiniz.

### Ön gerdiricili emniyet kemeri (Varsa)

Aracınız, ön ve/veya arka koltuklarda Ön-gerdiricili Emniyet Kemerleri ile donatılmıştır. Ön gerdiricinin amacı, bazı önden çarpışmalar sırasında, emniyet kemerinin yolcunun vücudunu iyice sarmasını sağlamaktır. Ön gerdiricili emniyet kemerleri, önden gelen çarpma şiddetinin derecesine göre, hava yastıkları ile birlikte çalışabilir.

Araç aniden durduğunda veya yolcular ani bir şekilde öne doğru hareket ettiklerinde, emniyet kemeri makarası kilitlenir. Bazı önden çarpmalarda, ön gerdirici devreye girer ve emniyet kemerinin, kemeri takanın vücudunu daha sıkı sarmasını sağlar.

## ⚠ UYARI

- Daima emniyet kemerlerinizi takınız ve koltuğunuzda düzgün şekilde oturunuz.
- Emniyet kemeri bükülmüşse veya gevşekse kullanmayınız. Gevşek veya bükülmüş bir emniyet kemeri kaza sırasında sizi düzgün şekilde koruyamaz.
- Tokanın yakınına hiçbir şey koymayınız. Bu tokayı olumsuz etkileyerek düzgün çalışmamasına neden olabilir.
- Bir aktivasyon veya kazadan sonra ön gerdiricilerinizi daima değiştiriniz.
- Ön gerdiricileri ASLA kendiniz muayene etmeyiniz, bakımını yapmayınız, onarmayınız veya değiştirmeyiniz. Bu işlemin HYUNDAI yetkili servisi tarafından yapılmasını öneririz.
- Emniyet kemeri grupları üzerine vurmuyunuz.

## ⚠ UYARI

Devreye girmelerinin ardından, ön gerdiricili emniyet kemeri mekanizmalarına bir kaç dakika süre ile dokunmayınız. Bir çarpışma sırasında ön gerdiricili emniyet kemeri mekanizması açıldığında, ön gerdirici ısınabilir ve sizi yakabilir.

## ⚠ DİKKAT

Aracın ön bölgesindeki kaporta işçiliği ön gerdiricili emniyet kemeri sistemine zarar verebilir. Bu nedenle, sisteme sadece HYUNDAI yetkili servisi tarafından müdahale edilmesini öneririz.

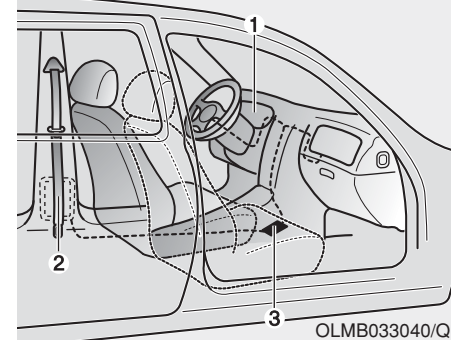

Ön Gerdiricili Emniyet Kemeri Sistemi, esas olarak aşağıda belirtilmekte olan parçalardan oluşur.

Bunların yerleri, yukarıdaki şekilde gösterilmektedir:

- (1) SRS hava yastığı uyarı ışığı
- (2) Sarı ön gerdiricisi
- (3) SRS kontrol modülü

### NOT

SRS yastığını devreye sokan sensör, ön-gerdiricili emniyet kemeri ne bağlanmıştır. Kontak anahtarı ON (AÇIK) konumuna getirildikten sonra gösterge panelindeki SRS hava yastığı uyarı ışığı yaklaşık 6 saniye süreyle yanacaktır, ve daha sonra sönmesi gerekmektedir.

Ön gerdiricili emniyet kemeri normal çalışmıyorsa, SRS hava yastığı sisteminde herhangi bir arıza olmamasına rağmen, bu uyarı ışığı yanmaya devam eder. Uyarı ışığı yanmazsa, yanık kalırsa veya aracı sürdüğünüz zaman yanarsa, ön gerdiricili emniyet kemerlerini ve/veya SRS hava yastıklarını HYUNDAI yetkili servisinde incelettirmenizi öneririz.

### NOT

- Sürücü ve ön yolcu ve/veya arka yolcu ön gerdiricili emniyet kemeri belirli önden veya yandan çarpılmalarda devreye girebilir.
- Çarpışma sırasında emniyet kemeri takılmamışsa bile, ön gerdiriciler devreye girecektir.
- Ön gerdiricili emniyet kemerleri devreye girdiğinde, yolcu bölümünde bir gürültü duyulabilir ve bir duman çıkar. Bunlar normal çalışma koşullarını gösterir ve herhangi bir tehlike arz etmezler.
- Zehirli olmamasına karşın, bu sırada çıkan toz cilt üzerinde etki yapabilir ve uzun süreli solunmamalıdır. Ön gerdiricili emniyet kemerinin çalışmış olduğu bir kaza sonrasında açıldığında tüm vücut bölgelerini iyice yıkayınız.



### **Arka orta emniyet kemeri**

Arka orta emniyet kemerini kullanırken, "CENTER (ORTA)" işaretli toka kullanılmalıdır.

## İlave emniyet kemeri güvenlik önlemleri

### Hamile iken emniyet kemeri kullanımı

Hamile iken emniyet kemeri daima kullanılmalıdır. Doğmamış çocuğunuzu korumanın en iyi yolu, daima emniyet kemeri takarak kendinizi korumaktır.

Hamile kadınlar daima bir kucak/ omuz emniyet kemeri takmalıdır. Omuz kemerini, göğüslerinizin arasından ve sırtınızdan uzağa yönlendirerek göğsünüze çapraz yerleştiriniz. Kucak kemerini, yuvarlak göbeğin altından, kalçaların ve leğen kemiğinin üzerinden rahat olarak uyacak şekilde göbeğinizin altına yerleştiriniz.

### ⚠ UYARI

**Bir kaza sırasında doğmamış bir çocuğun ciddi yaralanma ve ölüm riskini azaltmak için, hamile kadınlar emniyet kemerinin kucak kısmını doğmamış çocuğun bulunduğu karın bölgesinin üzerine ASLA yerleştirmemelidir.**

### Emniyet kemeri kullanımı ve çocuklar

#### Bebek veya küçük çocuklar

Bazı ülkelerde, yükseltilmiş çocuk koltuğu dahil, çocukların onaylanmış Çocuk Koruma Koltuğu Sistemleri ile seyahat etmesini gerektiren Çocuk Koruma Koltuğu Sistemi ile ilgili yasalar vardır. Ülkeler arasında, Çocuk Koruma Koltuğu Sistemi yerine emniyet kemerlerinin kullanılabileceği yaş sınırı farklıdır, bu nedenle ülkenizdeki özel gerekliliklerden ve seyahat ettiğiniz ülkelerden haberdar olmalısınız. Çocuk Koruma Koltuğu Sistemleri arka koltuğa düzgün şekilde yerleştirilmeli ve monte edilmelidir. Daha fazla bilgi için, bu bölümdeki “Çocuk Koruma Koltuğu Sistemleri” kısmına bakınız.

### ⚠ UYARI

**Bebekleri ve küçük çocukları DAİMA çocuğun boyuna ve kilosuna uygun bir Çocuk Koruma Koltuğu Sistemine yerleştirerek koruyunuz.**

**Bir çocuğun veya diğer yolcuların ciddi yaralanma ve ölüm riskini azaltmak için, araç hareket halinde iken bir çocuğu ASLA kucığınızda veya ellerinizde tutmayınız. Bir kaza anında ortaya çıkan şiddetli kuvvetler çocuğun kollarınızdan kurtulup araç içinde savrulmasına neden olur.**

Küçük çocukların bir kazada yaralanmalarını önlemek için en iyi yöntem, arka koltuğa düzgün şekilde takılmış, ülkenizin trafik yönetmeliklerine uygun bir Çocuk Koruma Koltuğu Sisteminde oturmasıdır. Bir Çocuk Koruma Koltuğu Sistemi satın almadan önce, ülkenizin Trafik Yönetmeliklerine uygunluğunu kanıtlayan bir işaret taşıdığından emin olunuz. Çocuk Koruma Koltuğu Sistemi çocuğunuzun boy ve kilosuna uygun olmalıdır. Bu bilgi için Çocuk Koruma Koltuğu Sisteminin etiketine bakınız. Bu bölümdeki “Çocuk Koruma Koltuğu Sistemi”ne bakınız.

### Büyük çocuklar

13 yaşın altında fakat yükseltilmiş bir çocuk koltuğu için çok büyük olan çocuklar, daima arka koltukta oturtulmalı ve burada bulunan kucak/omuz kemerlerini kullanmalıdır. Bir emniyet kemeri çocuğu güvenli şekilde korumak için, üst kalçaların üstünde durmalı ve omuz ve göğüs üzerinden geçmelidir. Arada bir kemerleri kontrol ediniz. Çocuğun hareketi ile kemer yerinden çıkmış olabilir. Çocukların kazadan korunmalarının en güvenli yolu, arka koltukta uygun bir Çocuk Koruma Koltuğu Sistemi ve/veya emniyet kemeri ile tespit edilmiş olmalarıdır.

13 yaş üzeri büyük çocuklar ön koltuğa oturtulmuşsa, çocuk mevcut emniyet kemeri ile iyice korunmuş olmalıdır ve koltuk en arka konuma getirilmelidir.

Eğer omuz kemeri kısmı çocuğun boynuna veya yüzüne hafifçe değişiyorsa, çocuğu aracın ortasına daha yakın koymayı deneyiniz. Eğer omuz kemeri hâlâ boynuna veya yüzüne değişiyorsa, çocuğun arka koltukta uygun şekilde ilave minderle yükseltilmiş bir koltuğa oturtulması gerekir.

### UYARI

- **Büyük çocukların emniyet kemerlerinin takıldığından ve düzgün ayarlandığından daima emin olunuz.**
- **Omuz kemerinin ASLA çocuğun yüzüne ve boynuna düşmesine izin vermeyiniz.**
- **Tek bir emniyet kemerinin bir çocuktan fazlası için kullanılmasına izin vermeyiniz.**

### ***Emniyet kemeri kullanımı ve yaralı kişiler***

Yaralı bir kişi taşındığında, emniyet kemeri kullanılmalıdır. Özel öneriler için, doktora başvurunuz.

### ***Her kemer için bir kişi***

İki kişi (çocuklar dahil) aynı anda kesinlikle tek bir emniyet kemeri takmaya kalkışmamalıdır. Böyle bir durum kaza olduğunda yaralanma şiddetini artırır.

### **Koltuğunuzu geriye yatırmayınız**

Araç hareket halinde iken sırtlık yatırılmış konumda oturmak tehlikeli olabilir. Toka takılı olsa bile, koruma sisteminizin (emniyet kemerleri ve/veya hava yastıkları) koruması, koltuk sırtlığınıza yatırmanızla önemli ölçüde azalır.

Emniyet kemerleri, düzgün çalışmaları için, basenize ve göğsünüze sıkıca oturmalıdır. Bir kaza sırasında, boyun ve diğer yaralanmalara neden olacak şekilde emniyet kemerinden öne kayabilirsiniz. Koltuk sırtlığı ne kadar arkaya yatarsa, yolcunun kalçasının kucak kemerinin altından kayması veya yolcunun boynunun omuz kemerine çarpması olasılıkları da o kadar artar.

#### **⚠ UYARI**

- Araç hareket halinde iken, ASLA yatırılmış bir koltuk sırtlığı ile seyahat etmeyiniz.
- Yatık durumdaki koltukta oturmak, bir çarpışma veya ani durma halinde ciddi veya ölümcül yaralanma olasılığınızı arttırır.
- Sürücü ve yolcular daima arkalarına yaslanmış olarak, emniyet kemerleri takılı ve koltukları dik durumda oturmalıdırlar.

### **Emniyet kemerlerinin bakımı**

Emniyet kemeri sistemleri kesinlikle dağıtılmamalı veya tadil edilmemelidir. Emniyet kemeri ve ilgili donanımlarının kapı menteşeleri, kapılar veya yanlış kullanım nedeniyle hasar görmemiş olduğundan emin olunuz.

#### **Periyodik kontrol**

Bütün emniyet kemerleri herhangi bir aşınma veya hasara karşı düzenli olarak kontrol edilmelidir. Hasarlı herhangi bir parça mümkün olan en kısa sürede değiştirilmelidir.

#### **Emniyet kemerlerini temiz ve kuru tutun.**

Emniyet kemerinin temiz ve kuru tutulması gerekir. Emniyet kemerleri kirlendiğinde, sabun ve ılık su kullanılarak temizlenebilir. Çamaşır suyu, boya, güçlü deterjanlar veya aşındırıcılar kayış kumaşına hasar vereceği için kullanılmamalıdır.

### **Emniyet kemerlerinin değiştirilmesi**

Araç bir kaza geçirmiş olduğunda, komple emniyet kemerleri değiştirilmelidir. Belirgin bir hasar görülüyor olsa bile değiştirilmelidir. HYUNDAI yetkili servisine başvurmanızı öneririz.

## ÇOCUK KORUMA KOLTUĞU SİSTEMİ (CRS)

### ⚠ UYARI

Hava yastığı KAPALI konumda olmadıkça, yüzü arkaya dönük Çocuk Koruma Koltuğu Sistemini asla ön yolcu koltuğuna yerleştirmeyiniz.

Her yaştaki çocuklar arka koltukta korumalı şekilde oturduklarında daha çok emniyette olurlar. Ön yolcu koltuğunda oturan bir çocuk, açılan bir hava yastığının güçlü çarpmasıyla CİDDİ VEYA ÖLÜMCÜL ŞEKİLDE yaralanabilir.

13 yaşın altındaki çocuklar daima araçta arka koltuklarda seyahat etmelidirler ve bir kaza, ani duruş veya ani manevra sırasında yaralanma riskini asgaride tutmak için mutlaka uygun bir şekilde korunmuş olmalıdırlar. Kaza istatistikleri, çocukların arka koltuklarda uygun şekilde oturdukları takdirde, ön koltuklarda olduğundan daha güvenli olduğunu göstermektedir.

Hava yastıkları ile bile, çocuklar ciddi şekilde yaralanabilir veya ölebilir. Çocuk koruma koltuğu için büyük olan çocuklar, mevcut olan emniyet kemerlerini takmalıdır.

Bazı ülkelerde, çocukların onaylanmış çocuk koruma sistemleri ile seyahat etmesini gerektiren çocuk güvenlik yasaları vardır. Ülkeler arasında, çocuk koruma sistemleri yerine emniyet kemerlerinin kullanılacağı yaş sınırını veya yükseklik/ağırlık kısıtlamalarını belirleyen yasalar farklıdır, bu nedenle ülkenizdeki özel gerekliliklerden ve seyahat ettiğiniz ülkelerden haberdar olmalısınız.

Ülkenizin trafik emniyet yönetmeliklerinin gerekliliklerini karşılayan, ticari olarak satılan bir çocuk koruma sistemi kullanmalısınız.

Çocuk koruma sistemleri genel olarak, bir bel ve omuz emniyet kemerinin bel kısmı veya üst bağlama kancası ve/veya aracın arka koltuklarındaki ISOFIX alt bağlantı kancası tarafından araç koltuklarına sabitlenecek şekilde tasarlanmıştır.

### Önerdiğimiz:

**Çocuk Koruma Koltuğu Sisteminin (CRS) daima arkada olması**

Bebekler ve çocuklar aracın arka koltuğunda, yüzü arkaya bakan veya yüzü öne bakan uygun çocuk emniyet koltuklarına (CRS) düzgünce bağlanmalıdır. Çocuk koruma koltuğu imalatçı firmasının kullanım ve takma talimatlarını okuyunuz ve uygulayınız.

## ⚠ UYARI

- Montaj ve kullanım için daima çocuk koruma koltuğu üreticisinin talimatına uygun hareket ediniz.
- Çocuğunuzu daima çocuk koruma koltuğuna uygun şekilde yerleştiriniz.
- Koltuk sırtlığına “asılan” tipte çocuk koltuğu veya çocuk emniyet sistemi kullanmayınız. Bunlar bir kaza sırasında yeterli korumayı sağlamaz.
- Bir kaza sonrasında, çocuk koruma sisteminin, emniyet kemerlerinin, ISOFIX alt bağlantı kancalarının ve üst bağlantı kancalarının HYUNDAI yetkili servisinde kontrol ettirilmesini öneririz.

## Çocuk Koruma Koltuğu Sisteminin (CRS) Seçimi

Çocuğunuz için bir CRS seçerken, daima:

- Çocuk koruma koltuğunun ülkenizdeki uygulanabilir Güvenlik Standartlarına uygun olduğunu gösteren bir etikete sahip olmasına dikkat ediniz.
- Çocuğunuzun boyuna ve kilosuna uygun bir çocuk koruma koltuğu kullanınız. Kullanım ile ilgili gerekli etiket veya talimatlar bu bilgileri sağlar.
- Kullanılacak araçtaki koltuk sistemine uyan bir çocuk koruma koltuğu seçiniz.
- Çocuk koruma koltuğu sistemi ile birlikte verilen kullanım ve takma talimatı ve uyarılarını okuyunuz ve uygulayınız.

## Çocuk koruma sistemi tipleri

Üç ana tip çocuk koruma sistemi vardır: Yüzü arkaya bakan, yüzü öne bakan, ve ilave minderli koltuklar. Bunlar çocuğun yaşına, boyuna ve ağırlığına göre sınıflandırılır.

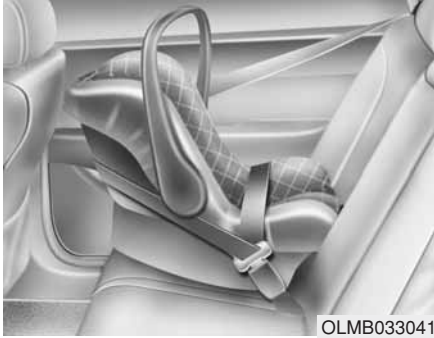

OLMB033041

### **Yüzü arkaya dönük Çocuk Koruma Koltuğu Sistemi**

Yüzü arkaya bakan bir Çocuk Koruma Koltuğu Sistemi, koltuk yüzeyi ile çocuğun arka tarafına doğru koruma sağlar. Kemer sistemi çocuğu yerinde tutar ve bir kaza durumunda, çocuğu, Çocuk Koruma Koltuğu Sistemi içinde konumlandırmak için devreye girer ve boyun ve omuriliğe gelen stresi azaltır.

Bir yaşından küçük tüm çocuklar mutlaka daima yüzü arkaya dönük bir Çocuk Koruma Koltuğu Sisteminde seyahat etmelidir. Farklı tipte yüzü arkaya dönük Çocuk Koruma Koltuğu Sistemleri vardır: Yalnız be-

bekler için olan Çocuk Koltuğu Koruma Sistemleri yalnızca yüzü arkaya dönük konumda kullanılabilir. Üç şekilde de çevrilebilir bir Çocuk Koruma Koltuğu Sistemi, arkaya dönük konumdayken, çocuğunuzu uzun süre yüzü arkaya dönük şekilde tutmanıza olanak sağlayan, daha fazla yükseklik ve daha fazla ağırlık limitlerine sahiptir.

Çocuk Koruma Koltuğu Sistemlerini, çocuklarınız boy ve ağırlığı Koruma Koltuğu Sistemi üreticisinin izin verdiği sınırlara uyduğu sürece yüzü arkaya dönük konumda kullanınız. Bu tarz onları güvende tutmanın en iyi yoludur. Çocuğunuz yüzü arkaya dönük Çocuk Koruma Koltuğu Sistemi kullanma yaşının üstünde ise, çocuğunuz artık emniyet kemerli yüzü öne dönük Çocuk Koruma Koltuğu Sistemi kullanmaya hazır demektir.



OGB034031

### **Yüzü öne dönük Çocuk Koruma Koltuğu Sistemi**

Yüzü öne dönük Çocuk Koruma Koltuğu Sistemi, kemerle birlikte çocuğun gövdesi için koruma sağlar. Çocuklarınızı, onlar Çocuk Koruma Koltuğu Sistemi üreticisinin izin verdiği en üst boy ve ağırlık sınırlarına erişinceye kadar kemerli yüzü öne dönük Çocuk Koruma Koltuğu Sisteminde oturtunuz.

Çocuğunuz yüzü dönük Çocuk Koruma Koltuğu Sistemi kullanma sınırlarının dışına çıkınca, çocuğunuz yükseltilmiş koltuk için hazır duruma gelmiştir.

## Yükseltilmiş koltuklar

Yükseltilmiş koltuk, aracın emniyet kemeri sistemine uyum için iyileştirilmiş bir Çocuk Koruma Koltuğu Sistemi'dir. Yükseltilmiş koltuk, emniyet kemeri çocuğunuzun gövdesinin en kuvvetli parçalarına uyum sağlayacak şekilde konumlandırır. Çocuklarınızı bir emniyet kemeri tam olarak uyacak ölçülere gelinceye kadar yükseltilmiş koltuklarda oturtunuz.

Bir emniyet kemeri usulüne göre uyması için, kucak kemeri mutlaka mide üzerinde değil basen üstünde rahatça durmalıdır. Omuz kemeri, ense veya yüz üzerinden değil, omuz ve göğüs üzerinde rahatça durmalıdır. 13 yaşın altındaki çocuklar daima bir kaza, ani duruş veya ani manevra sırasında yaralanma riskini asgaride tutmak için mutlaka uygun bir şekilde korunmuş olmalıdırlar.

## Çocuk Koruma Koltuğu Sisteminin (CRS) Montajı

### ⚠ UYARI

**Çocuk Koruma Koltuğu Sistemini takmadan önce daima:**

- **Çocuk Koruma Koltuğu Sisteminin imalatçı firma kullanım ve montaj talimatını okuyup uygulayınız.**

**Tüm talimat ve uyarılar takip edilmediği zaman, bir kaza olursa, CİDDİ YARALANMA veya ÖLÜM riski artabilir.**

### ⚠ UYARI

**Eğer aracın koltuk başlığı Çocuk Koruma Koltuğu Sisteminin uygun şekilde montajını önliyorsanız (Çocuk Koruma Koltuğu Sistemi el kitabında tarif edildiği gibi), başlığın ilgili oturma konumu tekrar ayarlanmalı veya tamamen sökülmelidir.**

Uygun bir Çocuk Koruma Koltuğu Sistemini seçtikten ve bu koltuğun aracın arkasına düzgün şekilde bulunduğunu kontrol ettikten sonra, Çocuk Koruma Koltuğu Sistemi üreticisinin talimatına göre monte etmeye hazırsınız demektir. Çocuk Koruma Koltuğu Sistemini düzgün şekilde monte etmenin üç genel adımı vardır:

- **Çocuk Koruma Koltuğu Sistemi araca uygun şekilde sabitleyiniz.** Tüm Çocuk Koruma Koltuğu Sistemleri araca mutlaka bir kucak kemeri veya kucak/omuz kemerinin kucak parçası veya üstten bağlanmalı kanca ve/veya ISOFIX kanca ile sabitlenmelidir.
- **Çocuk Koruma Koltuğu Sisteminin sıkıca emniyete alındığından emin olunuz.** Bir Koruma Koltuğu Sistemini aracın koltuğuna monte ettikten sonra, aracın koltuğuna emniyetli bir şekilde sabitlendiğini doğrulamak için, koltuğu ileri ve yanlara doğru itiniz ve çekiniz. Emniyet kemeri olan bir Çocuk Koruma Koltuğu Sistemi mümkün olduğu kadar sıkı şekilde monte edilmelidir. Ancak, bazı yana doğru hareketi beklenebilir.

Çocuk Koruma Koltuğu Sistemini monte ederken, araç koltuğunu, çocuğunuzun Çocuk Koruma Koltuğu Sisteminde konforla oturabileceği bir konuma ayarlayınız (yukarı ve aşağı, ileri ve arkaya).

- **Çocuğu çocuğunuzun Çocuk Koruma Koltuğu Sistemine yerleştiriniz.** Çocuğun, Çocuk Koruma Koltuğu Sistemi üreticisinin talimatına göre koltuğa kemer ile bağlanmasını sağlayınız.

### UYARI

**Çocuk Koruma Koltuğu Sistemleri, kapalı araç içinde bırakıldıklarında çok ısınabilir. Çocuğu yanmaya karşı korumak için, çocuğunuzu koltuğa oturtmadan önce koltuk yüzeyini ve kemer tokalarını kontrol ediniz.**

### **Çocuklar için ISOFIX kanca ve üstten bağlamalı kanca (ISOFIX sistemleri)**

ISOFIX sistemi, sürüş ve bir kaza sırasında Çocuk Koruma Koltuğu Sistemini tutar. Bu sistem, Çocuk Koruma Koltuğu Sisteminin daha kolay takılmasını sağlamak üzere tasarlanmıştır ve Çocuk Koruma Koltuğu Sisteminin uygun olmayan şekilde takılma olasılığını azaltır. ISOFIX sistemi, araç içindeki kancaları ve Çocuk Koruma Koltuğu Sisteminin üzerindeki geçme noktalarını kullanır.

ISOFIX sistemi Çocuk Koruma Koltuğu Sisteminin arka koltuklara sabitlenmesi için emniyet kemerlerinin kullanılmasını gerek bırakmaz.

Alt kancalar araca takılmış olan metal çubuklardır. Her ISOFIX koltuk konumu için, alt bağlantı noktaları ile Çocuk Koruma Koltuğu Sistemini taşıyabilen iki alt kanca noktası vardır.

ISOFIX sistemini aracınızda kullanmak için, mutlaka ISOFIX bağlantıları olan bir çocuk koruma gereklidir (Bir ISOFIX Çocuk Koruma Koltuğu Sistemi, sadece ECE-R 44 veya ECE-R 129 standartlarına uygun olduğuna dair aracın özel veya evrensel onayı varsa, takılabilir.).

Çocuk Koruma Koltuğu Sistemi üreticisi, ISOFIX alt bağlantı kancaları ile ilgili Çocuk Koruma Koltuğu Sisteminin nasıl kullanılacağı hakkında talimatları sağlar.



OLM039035

ISOFIX bağlantı kancaları arka koltuk sağ ve sol yan oturma konumlarında bulunmaktadır. Bunların yerleri, şekilde gösterilmektedir. Aracınızda arka orta oturma konumuna uygun ISOFIX alt bağlantı kancaları bulunmaz.

## ⚠ UYARI

Arka orta koltukta, ISOFIX bağlantı kancalarını kullanarak bir Çocuk Koruma Koltuğu Sistemini monte etmeye kalkışmayın. Aracınızda bu koltuğa uygun ISOFIX bağlantı kancaları bulunmaz.

Arka orta oturma konumunda CRS'nin montajı için, dış koltuk bağlantı kancalarının kullanılması, kırılabilir kancalara hasar verebilir veya bir çarpışmada ciddi yaralanma veya ölüme neden olabilir.



ISOFIX bağlantı kancaları sembolleri, aracınızdaki ISOFIX bağlantı kancalarının konumunu tanımlamak üzere sol ve sağ arka koltuk minderlerinde bulunmaktadır (Bkz. resimdeki oklar).



Her iki arka dış koltuklar bir çift ISO-FIX bağlama kancası ve aynı zamanda arka koltukların arka kısmındaki onlara karşılık gelen üst bağlantı kancasıyla donatılmıştır.

### **“ISOFIX Sisteme” sahip bir Çocuk Koruma Koltuğu (CRS) Sisteminin Sabitlenmesi**

Arka dış koltuk konumlarının her iki tarafına ISOFIX uyumlu bir Çocuk Koruma Koltuğu (CRS) Sistemi takmak için:

1. Emniyet kemeri tokasını ISOFIX bağlantı kancalarından uzaklaştırınız.
2. Çocuk Koruma Koltuğu (CRS) Sistemi ile ISOFIX bağlantı kancaları arasında güvenli bir bağlantı sağlayabilmek için, herhangi bir nesneyi kancalardan uzaklaştırınız.
3. Çocuk Koruma Koltuğu (CRS) Sistemini aracın koltuğuna yerleştirin, sonra Çocuk Koruma Koltuğu (CRS) Sistemi üreticisinin verdiği talimatlara göre ISOFIX bağlantı kancalarına tutturunuz.
4. Çocuk koruma Koruma Koltuğu Sisteindeki ISOFIX bağlantılarının ISOFIX bağlantı kancalarına düzgün şekilde bağlanması ve montajı için, Çocuk Koruma Koltuğu Sisteminin üretici talimatlarını izleyiniz.

### **⚠ UYARI**

**ISOFIX sistemini kullanırken aşağıdaki önlemleri alınız:**

- Çocuk Koruma Koltuğu Sistemi ile birlikte verilen tüm montaj talimatlarını okuyunuz ve takip ediniz.
- Çocuğun gerdirilmemiş emniyet kemerlerine ulaşip tutmasını önlemek için, kullanılmayan tüm arka emniyet kemerlerinin tokalarını takınız ve emniyet kemerini çocuğun arkasından gerdiriniz. Bir omuz kemeri boynuna dolanırsa ve kemer sıkarsa, çocuklar boğulabilir.
- Tek bir kancaya birden fazla Çocuk Koruma Koltuğu Sistemini ASLA tutturmayınız. Bu durum, kancanın veya bağlantının gevşemesine veya kırılmasına neden olabilir.
- Bir kazadan sonra, ISOFIX sistemini daima yetkili serviste incelettiriniz. Kaza ISOFIX sistemine hasar verebilir ve Çocuk Koruma Koltuğu Sistemini uygun şekilde emniyet altına alamayabilir.

## “Üst Bağlantı Kancalı” bir Çocuk Koruma Koltuğu Sisteminin Yerine Takılması



Önce, Çocuk Koruma Koltuğu Sistemini ISOFIX bağlantı kancaları veya emniyet kemeri ile sabitleyiniz. Çocuk Koruma Koltuğu Sisteminin üreticisi üst bağlamanın takılmasını önerirse, üst bağlamayı üst bağlama kancasına tutturun ve sabitleştiriniz. Üst bağlama kancaları arka koltukların arka sırtlık tarafındadır.

### ⚠ UYARI

Üst bağlamayı takarken aşağıdaki önlemleri alınız:

- Çocuk Koruma Koltuğu Sistemi ile birlikte verilen tüm montaj talimatlarını okuyunuz ve takip ediniz.
- Tek bir üstten bağlamalı kancaya birden fazla Çocuk Koruma Koltuğu Sistemini ASLA tutturmayınız. Bu durum, kancanın veya bağlantının gevşemesine veya kırılmasına neden olabilir.
- Üst bağlamayı doğru üst bağlama kancasından başka bir şeye tutturmayın. Başka bir şeye takılırsa düzgün şekilde çalışmayabilir.
- Çocuk Koruma Koltuğu Sistemi bağlama yerleri sadece doğru yerleştirilmiş Çocuk Koruma Koltuğu Sisteminin ürettiği kuvvetlere dayanacak şekilde tasarlanmıştır.
- Hiçbir koşulda yetişkin emniyet kemerleri yerine veya başka eşyaları ve teçhizatı otomobile bağlamak için kullanılmalıdır.



Üst bağlantının takılması:

1. Üst bağlantıyı Çocuk Koruma Koltuğu Sistemi koltuk arkalığı üzerinden geçiriniz. Üst bağlantıyı koltuk başlığının altından ve koltuk başlığının ayakları arasından geçiriniz. Aksi halde üst bağlantıyı araç koltuk arkalığının üst kısmının üzerinden geçiriniz. Kayışın bükülmemiş olduğundan emin olunuz.
2. Üst bağlantıyı, üst bağlama kancasına birleştirin, sonra üst bağlantıyı Çocuk Koruma Koltuğu Sistemi talimatına göre sıkınız ve Çocuk Koruma Koltuğu Sistemini araç koltuğuna kuvvetlice sabitleyiniz.
3. Koltuğu ileri ve yan tarafa doğru iterek ve çekerek, Çocuk Koruma Koltuğu Sisteminin emniyetli bir şekilde sabitlenmiş olup olmadığını kontrol ediniz.

### ISOFIX Çocuk Koruma Koltuğu Sistemleri için her bir oturma pozisyonunun ECE yönetmeliklerine göre uygunluğu

Kütle Grubu	Beden Sınıfı	Bağlama Düzeni	Araç ISOFIX Pozisyonları			
			Ön Yolcu	Arka Yan (Sürücü tarafı)	Arka Yan (Yolcu tarafı)	Arka Orta
Portatif yatak	F	ISO/L1	-	X	X	-
	G	ISO/L2	-	X	X	-
0 : 10 kg'a kadar	E	ISO/R1	-	IL	IL	-
0+ : 13 kg'a kadar	E	ISO/R1	-	IL	IL	-
	D	ISO/R2	-	IL	IL	-
	C	ISO/R3	-	X	X	-
I : 9 – 18 kg arası	D	ISO/R2	-	IL	IL	-
	C	ISO/R3	-	X	X	-
	B	ISO/F2	-	IUF + IL	IUF + IL	-
	B1	ISO/F2X	-	IUF + IL	IUF + IL	-
	A	ISO/F3	-	IUF + IL	IUF + IL	-

IUF = Bu grupta kullanılmak üzere onaylanmış olan universal kategorinin öne bakan ISOFIX çocuk koruma koltuğu sistemi (CRS) için uygundur.

IL = Ekli listede verilen ISOFIX Çocuk Koruma Koltuğu Sistemi (CRS) için özellikle uygun. Bu ISOFIX Çocuk Koruma Koltuğu Sistemi (CRS), "özel araç", "sınırlı" veya "yarı-evrensel" kategoriler içindir.

X = Bu grup ve/veya bu boyut sınıfı içinde yer alan ISOFIX Çocuk Koruma Koltuğu Sistemi için uygun olmayan ISOFIX konumu.

\* ISOFIX Çocuk Koruma Koltuğu Sistemi beden sınıfları ve bağlama düzenleri

A - ISO/F3: Tam Yükseklik Öne Dönük ana kucağı Çocuk Koruma Koltuğu Sistemi (CRS) (yükseklik 720 mm)

B - ISO/F2: Azaltılmış Yükseklik Öne Dönük ana kucağı Çocuk Koruma Koltuğu Sistemi (CRS) (yükseklik 650 mm)

B1 - ISO/F2X: Düşük Yükseklik İkinci Versiyon Arka Yüz Şekli Öne Dönük ana kucağı Çocuk Koruma Koltuğu Sistemi (CRS) (yükseklik 650 mm)

C - ISO/R3: Tam Boy Arkaya Bakan ana kucağı Çocuk Koruma Koltuğu Sistemi (CRS)

D - ISO/R2: Düşük Boy Arkaya Bakan ana kucağı Çocuk Koruma Koltuğu Sistemi (CRS)

E - ISO/R1: Bebek Boyu Arkaya Dönük Çocuk Koruma Koltuğu Sistemi (CRS)

F - ISO/L1: Sol Yana Yüzü Dönük pozisyonda Çocuk Koruma Koltuğu Sistemi (CRS) (portatif yatak)

G - ISO/L2: ISO/L2: Sağ Yana Dönük pozisyonda Çocuk Koruma Koltuğu Sistemi (CRS) (portatif yatak)

### Önerilen Çocuk Koruma Sistemleri – Avrupa için

Kütle Grubu	Beden Sınıfı	Bağlama Düzeni	İsim	Üretici	Sabitlenme Tipi	ECE-R44 Onay No.
Grup 0-1 (0-13kg)	E	ISO/R1	Baby Safe Plus	Britax Römer	ISOFIX tabanlı yüzü arkaya bakan	E1 04301146
Grup 1 (9-18kg)	B1	ISO/F2X	Duo Plus	Britax Römer	Araç ISOFIX alt bağlama kancalı + Üst Bağlama kancalı yüzü öne bakan	E1 04301133

#### CRS Üretici bilgisi

Britax Römer <http://www.britax.com>

### **Çocuk Koruma Koltuğu Sisteminin kucak kemeriyle veya kucak/omuz kemeriyle sabitlenmesi**

ISOFIX sistemini kullanmadığınız zaman, tüm Çocuk Koruma Koltuğu Sistemleri mutlaka bir kucak kemeri veya kucak/omuz kemeriyle kucak parçası ile birlikte aracın arka koltuğuna sabitlenmelidir.



### **Çocuk Koruma Koltuğu Sisteminin kucak kemeriyle takılması**

Arka koltuğun ortasına bir Çocuk Koruma Koltuğu Sistemi monte etmek için aşağıdakileri yapınız:

1. Çocuk Koruma Koltuğu Sistemini bir arka koltuğa yerleştiriniz ve Çocuk Koruma Koltuğu Sistemi üreticisinin talimatını takip ederek kucak kemeri koltuğun etrafından veya arasından geçiriniz.

Emniyet kemeri kayışının bükülmemiş olduğundan emin olunuz.

2. Kucak kemeri mandalını tokaya bağlayınız. "Klik" sesini duyunuz.
3. Kucak kemeri, kemeri serbest ucunu çekerek, Çocuk Koruma Koltuğu Sistemine sıkıca oturacak şekilde ayarlayınız.
4. Emniyet kemeri onu sıkıca yerinde tuttuğundan emin olmak için, Çocuk Koruma Koltuğu Sisteminin üzerinde itiniz ve çekiniz.

Eğer Çocuk Koruma Koltuğu Sistemi üreticiniz üst bağlama kancasının kucak kemeri ile kullanılmasını öneriyorsa, sayfa 2-37'ye bakınız.

Çocuk Koruma Koltuğu Sistemini çıkarmak için, tokadaki açma düğmesine basınız ve sonra kucak kemeri çocuk Koruma Koltuğu Sisteminden dışarı çıkarınız.

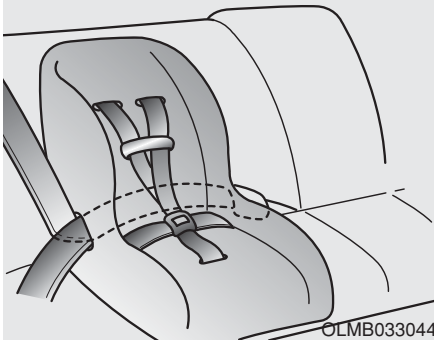

### Çocuk Koruma Koltuğu Sisteminin kucak/omuz kemeriyle takılması

Arka koltuğa bir Eğer Çocuk Koruma Koltuğu Sistemi monte etmek için aşağıdakileri yapınız:

1. Çocuk Koruma Koltuğu Sisteminin arka koltuğa yerleştirin ve Çocuk Koruma Koltuğu Sistemi üreticisinin talimatını takip ederek kucak/omuz kemeri koltuğun etrafından veya arasından geçirin. Emniyet kemeri kayışının bükülmemiş olduğundan emin olunuz.

### **i** Bilgilendirme

Arka orta koltuk emniyet kemeri kullandığınız zaman, bu bölümdeki “3 noktalı Arka Orta Emniyet Kemeri” kısmına bakınız.

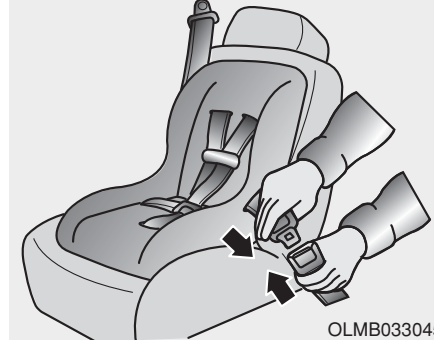

2. Kucak/omuz kemeri mandalını tokaya bağlayınız. “Klik” sesini duyunuz.

### **i** Bilgilendirme

**Kemer tokası açma düğmesini acil durumda kolay ulaşılabilecek şekilde yerleştiriniz.**

3. Omuz kemeri makaraya geri sararken, Çocuk Koruma Koltuğu Sistemini aşağı iterek, mümkün olduğu kadar kemerdeki boşluğu alınız.



4. Emniyet kemeri onu sıkıca yerinde tuttuğundan emin olmak için, Çocuk Koruma Koltuğu Sisteminin üzerinde itiniz ve çekiniz.

Eğer Çocuk Koruma Koltuğu Sistemi üreticiniz üst bağlama kancasının kucak kemeri ile kullanılmasını öneriyorsa, sayfa 2-37'ye bakınız.

Çocuk Koruma Koltuğu Sisteminin çıkarmak için, tokadaki açma düğmesine basınız ve sonra kucak/omuz kemeri Çocuk Koruma Koltuğu Sisteminden dışarı çıkarınız ve emniyet kemeri tamamen içeri çekilmesini sağlayınız.

### **“Universal” kategoride kemerli Çocuk Koruma Koltuğu Sistemleri için her bir oturma pozisyonunun ECE yönetmeliklerine göre uygunluğu**

Çocuklarınız için uygun ve yasal olarak onaylanmış Çocuk Koruma Koltuğu Sistemleri kullanınız.

Çocuk Koruma Koltuğu Sistemleri kullanıldığında, aşağıdaki tabloya başvurunuz.

Yaş Grubu	Oturma Konumu		
	Ön yolcu	Arka dış	Arka orta
0 : 10 kg kadar (0 - 9 ay)	U	U	U
0+ : 13 kg kadar (0 -2 yaş)	U	U	U
I : 9 kg ila 18 kg (9 ay ila - 4 yıl)	U	U	U
II & III : 15 kg - 36 kg arası (4-12 yaş)	U	U	U

U : Bu grupta kullanılmak üzere onaylanmış olan “universal” kategori içindeki Çocuk Koruma Koltuğu Sistemi oturma konumu.

## HAVA YASTIĐI - İLAVE GÜVENLİK SİSTEMİ (SRS)

2

Aracınızın Güvenlik Sistemi

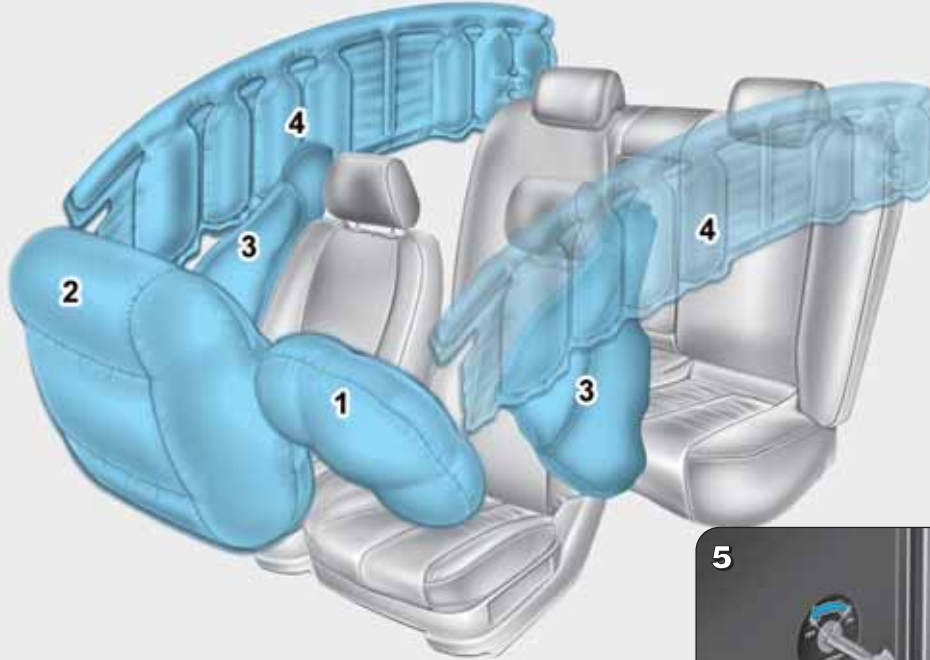

1. Sürücü ön hava yastığı
2. Yolcu ön hava yastığı\*
3. Yan hava yastığı\*
4. Perde hava yastığı\*
5. Yolcu ön hava yastığı AÇIK/KAPALI düğmesi\*

\* : varsa



Araçtaki gerçek hava yastıkları şekildekinden farklı olabilir.

OGB034017/OGB034018

Araçlar, sürücü koltuğu ve ön yolcu koltukları için ilave Hava Yastığı Sistemi ile donatılmıştır.

Ön hava yastıkları üç noktalı emniyet kemerlerine ek olarak tasarlanmıştır. Bu hava yastıklarının koruma sağlaması için, emniyet kemerleri sürüş sırasında her zaman takılmalıdır.

Emniyet kemerini takmazsanız, bir kazada ciddi şekilde yaralanabilir veya ölebilirsiniz. Hava yastıkları emniyet kemerlerine ek olarak tasarlanmıştır, ancak onların yerine geçmezler. Ayrıca, hava yastıkları, her türlü çarpışmada açılmak üzere tasarlanmamıştır. Bazı kazalarda, emniyet kemerleri sizi koruyan yegane sistemlerdir.

### UYARI

#### HAVA YASTIĞI GÜVENLİK ÖNLEMLERİ

**Her yolculukta, her zaman, herkes - DAİMA emniyet kemerlerini ve Çocuk Koruma Koltuğu Sistemini kullanmalıdır! Kemerinizi uygun olmayan bir şekilde takarsanız veya hava yastıkları açıldığında emniyet kemeriniz takılmamış ise, bir çarpışmada hava yastıkları ile bile ciddi şekilde yaralanabilir veya ölebilirsiniz.**

**Yolcu ön hava yastığı anahtarı "OFF" KAPALI konumda olmadıkça, Çocuk Koruma Koltuğu Sistemi veya yükseltilmiş koltuk kullanarak, bir çocuğu ASLA ön yolcu koltuğuna yerleştirmeyin. Açılan bir hava yastığı güçlü şekilde bebeğe veya çocuğa çarpabilir ve ciddi veya ölümcül yaralanmalara neden olabilir.**

**13 yaşın altındaki çocuklara arka koltukta Daima Kemer Takınız. Her yaştaki çocuk için en emniyetli yer orasıdır. Eğer 13 yaşında veya daha büyük bir çocuğun ön koltukta oturması gerekiyorsa, emniyet kemeri düzgünce takılmalı ve koltuk mümkün olduğu kadar geriye kaydırılmalıdır.**

**Araç park edilip motor kapatılana kadar, tüm yolcular kendileri ve koltukları dik durumda, koltuk minderinin ortasında, emniyet kemerleri bağlı olarak, bacakları serbestçe uzanmış ve ayakları yere basar şekilde oturmalıdırlar. Hava yastığı hızla açılarak, kaza esnasında yerinde düzgün oturmayan bir yolcuya çok güçlü bir şekilde çarpabilir ve onun ciddi veya ölümcül yaralanmasına yol açabilir.**

**Siz veya yolcularınız asla hava yastıklarına gereksiz şekilde yakın oturmamalı veya uzanmamalısınız. Kapılara veya orta konsola yaslanmayınız. Koltuğunuzu ön hava yastıklarından mümkün olduğu kadar geriye, ama yine de aracın kontrolünü muhafaza edecek şekilde çekiniz.**

## Hava yastıkları nerede?

### Sürücü ve yolcu ön hava yastıkları (varsa)

Aracınız İlave Güvenlik Sistemi (SRS) ve hem sürücü hem yolcu için emniyet kemerleri ile donatılmıştır.

SRS sistemi, direksiyon simidinin ortasında ve ön panelin yolcu tarafında torpido gözünün üzerinde yer alan hava yastıklarından oluşur. Hava yastıkları "AIR BAG" harfleri ile panel kapaklarında etiketlenmiştir.



SRS'nin amacı, açılmasına yetecek şiddetteki önden çarpmalarda, sürücü ve ön yolcular için, emniyet kemerlerinin sağladığı korumaya ilave koruma sağlamaktır.

## ⚠ UYARI

Açılan ön hava yastıklarının oluşturacağı ölüm veya ciddi yaralanma riskini azaltmak için, aşağıdaki önlemleri alınız:

- Emniyet kemerleri mutlaka sürekli olarak düzgün şekilde oturmuş yolcuları korumak amacıyla takılmalıdır.
- Koltuğunuzu ön hava yastıklarından mümkün olduğu kadar geriye, ama yine de aracın kontrolünü muhafaza edecek şekilde, çekiniz.
- Asla kapılara veya orta konsola yaslanmayınız.
- Ön yolcunun ayaklarını veya bacaklarını ön konsola yerleştirmesine izin vermeyiniz.
- Direksiyon simidinin, gösterge panelinin ve torpido gözünün üzerindeki ön yolcu panelinin üstündeki hava yastığı modüllerinin üzerine veya yakınına hiç bir nesne konulmamalıdır. Eğer hava yastıklarının açılmasına neden olacak kadar yeterli bir çarpışma olursa, bu tür nesnelere tehlikeli olabilir.

### Yan hava yastıkları (varsa)

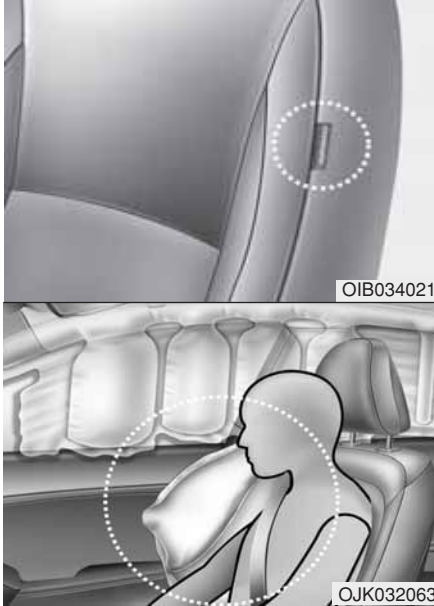

Hyundai'nizin her ön koltuğu yan hava yastığı ile donatılmıştır. Yan hava yastıklarının amacı, sürücüye ve ön yolcuya emniyet kemerlerinin sağladığı korumaya ilave koruma sağlamaktır.

Yan hava yastıkları, yalnızca belirli şiddette, açıda, hızda ve çarpışma nokta-

sında belirli mesafede yan darbeli çarpışmalarda açılmak için tasarlanmıştır. Yan hava yastıkları, her türlü yan darbe durumunda açılmak üzere tasarlanmamıştır.

### ⚠ UYARI

Açılan yan hava yastığının oluşturacağı ölüm veya ciddi yaralanma riskini azaltmak için, aşağıdaki önlemleri alınız:

- Emniyet kemerleri mutlaka sürekli olarak düzgün şekilde oturmuş yolcuları korumak amacıyla takılmalıdır.
- Yan hava yastıkları ile donatılmış koltuklarda oturdukları zaman, yolcuların başlarını veya vücutlarını kapılara yaslamalarına, kollarını kapılara koymalarına, camdan uzatmalarına izin vermeyiniz veya kapılarla koltuklar arasına nesnelere koymayınız.
- Elleriniz ve kollarınız için yaralanma riskini asgariye indirmek için, direksiyon simidini saat 9 ve 3 konumlarında tutunuz.

(Devam ediyor)

### (Devam ediyor)

- Koltuk kılıfı kullanılmamalıdır. Bu, sistemin etkinliğini önler veya azaltır.
  - Hava yastıkları üzerinde veya hava yastığı ile aranızda herhangi bir eşya bulunmamalıdır.
  - Kapı ile koltuk arasında herhangi bir eşya bulunmamalıdır. Bunlar yan hava yastıklarının açılması durumunda fırlayan tehlikeli parçacıklar haline gelebilir.
  - Yan hava yastıklarının etrafına veya yakınlarına herhangi bir aksesuar takmayınız.
  - Giysi hariç diğer nesnelere asmayınız. Bir kaza durumunda, özellikle de hava yastığını şişmesi halinde araç hasarına veya yaralanmaya neden olabilir.
  - Hava yastıkları üzerinde veya hava yastığı ile aranızda herhangi bir eşya bulunmamalıdır. Ayrıca, ön ve arka sütunlar, yan kapı camı, kapı gibi hava yastığının açılacağı alanların etrafına da hiçbir eşya koymayınız.
- (Devam ediyor)

(Devam ediyor)

- Koltuk minderi ile hava yastığı etiketinin arasına da hiçbir eşya koymayınız. Hava yastıklarının açılmasına neden olacak bir çarpışma olursa, bu durum tehlike yaratabilir.
- Kontak anahtarı AÇIK konumda olduğunda kapılara vurmayınız. Aksi halde bu durum yan hava yastıklarının açılmasına neden olabilir.
- Eğer koltuk veya koltuk kaplaması hasar görmüşse, HYUNDAI yetkili servisinde aracı kontrol ettirmenizi öneririz.

### Perde hava yastıkları (varsa)

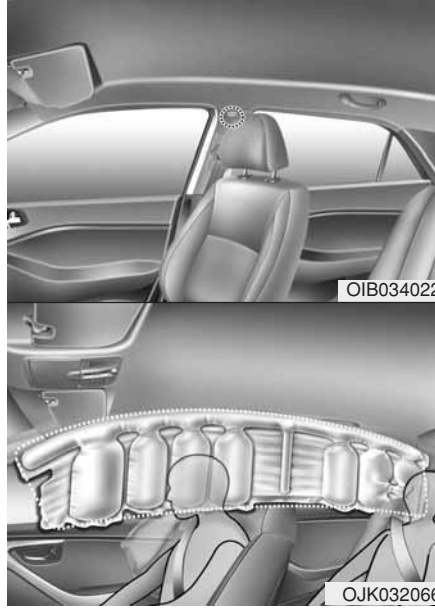

Perde hava yastıkları, ön ve arka kapıların üst kısmında tavan raylarının her iki tarafı boyunca yerleştirilmiştir.

Bu hava yastıkları, ön koltuktaki yolcular ile arka koltuklarda oturan yolcuların başlarının yandan darbeli çarpışmalarda korunmasına yardımcı olmak için tasarlanmıştır.

Perde hava yastıkları, sadece çarpışma şiddetine, açısına, hızına ve darbe noktasına bağlı olan belirli yan çarpışmalarda açılmak için tasarlanmıştır.

Perde hava yastıkları, her türlü yan darbe durumunda açılmak üzere tasarlanmamıştır.

### ⚠ UYARI

**Açılan perde hava yastıklarının oluşturacağı ölüm veya ciddi yaralanma riskini azaltmak için, aşağıdaki önlemleri alınız:**

- Düzgün şekilde oturmuş bütün yolcular, emniyet kemerlerini mutlaka sürekli olarak yolcuları koruması amacıyla takmalıdırlar.
- Çocuk Koruma Koltuğu Sistemlerini mümkün olduğunca kapıdan uzak olacak şekilde sabitleyiniz.
- Yan hava yastıkları ile donatılmış koltuklarda oturdukları zaman, yolcuların başlarını veya vücutlarını kapılara yaslamalarına, kollarını kapılara koymalarına, camdan uzatmalarına izin vermeyiniz veya kapılarla koltuklar arasına nesnelere koymayınız.

(Devam ediyor)

(Devam ediyor)

- Yan perde hava yastıklarını açmayınız veya onarmayınız.
- Hava yastıkları üzerinde herhangi bir eşya bulunmamalıdır. Ayrıca, tavan yan rayları, ön ve arka sütunlar, yan kapı camı, kapı gibi hava yastığının açılabileceği alanların etrafına da hiçbir eşya koymayınız.
- Elbise dışında, askı gibi veya diğer sert nesnelere asmayınız. Ayrıca, elbise ceplerine ağır, keskin veya kırılabilir nesnelere koymayınız. Kaza halinde veya perde hava yastığı açıldığı zaman, bu durum, araç hasarına veya yaralanmaya neden olabilir.
- Elbise askılarına sert veya kırılabilir eşyalar asmayınız.

### Hava yastıkları sistemi nasıl çalışır?

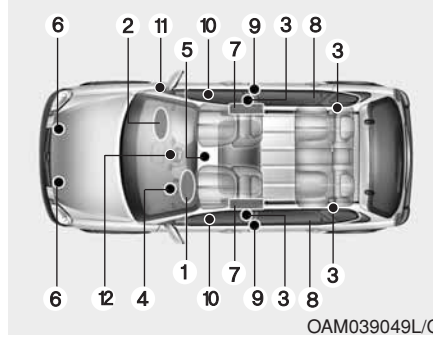

SRS sistemi aşağıdaki parçalardan oluşur:

- (1) Sürücü ön hava yastığı modülü
- (2) Yolcu ön hava yastığı modülü\*
- (3) Ön Gerdircili Emniyet Kemer sistemi (Ön/Arka)\*
- (4) Hava yastığı uyarı ışığı
- (5) SRS kontrol modülü (SRSCM)
- (6) Ön darbe sensörleri
- (7) Yan hava yastığı modülleri\*
- (8) Perde hava yastığı modülleri\*
- (9) Yan darbe sensörleri\*

(10) Yan basınç sensörleri\*

(11) Yolcu ön hava yastığı ON/OFF düğmesi\* (sadece ön yolcu koltuğu)

(12) Yolcu ön hava yastığı ON/OFF göstergesi\* (sadece ön yolcu koltuğu)

\* :varsa

SRSCM, kontak anahtarı "ON-açık" durumunda iken, olası bir çarpışma hava yastığının açılacağı veya ön gerdircili emniyet kemerinin açılacağı derecede şiddetli olup olmadığına karar vermek için, toka sensörü hariç tüm SRS parçalarını sürekli olarak izler.

## SRS uyarı ışığı

Kontak anahtarı ON (AÇIK) konumuna getirildikten sonra gösterge panelindeki SRS hava yastığı uyarı ışığı yaklaşık 6 saniye süreyle yanacaktır, hava yastığı uyarı ışığının daha sonra sönməsi gerekmektedir.

### ⚠ UYARI

**SRS sistemi arızalı ise, bir kaza sırasında hava yastığı düzgün şekilde açılmayabilir ve ciddi yaralanma ve ölüm riski artar.**

**Aşağıdaki koşullardan herhangi biri olduğunda, SRS sisteminiz arızalıdır:**

- **Kontak anahtarı AÇIK konuma geldiğinde, lamba yaklaşık 6 saniye için yanmıyor.**

**(Devam ediyor)**

### (Devam ediyor)

- **Yaklaşık altı saniye yandıktan sonra hava yastığı uyarı ışığı sönmüyor.**
- **Araç hareket halinde olduğunda hava yastığı uyarı ışığı yanıyor.**
- **Motor çalıştığı zaman ışık yanıp söner.**

**Yukarıdaki koşullardan herhangi biri meydana gelirse, SRS sisteminizi HYUNDAI yetkili servisine incelettirmenizi öneririz.**

Önden çarpışma sırasında, sensörler aracın yavaşladığını algılar. Yavaşlama oranı yeteri kadar yüksek ise, kontrol ünitesi ön hava yastıklarını zamanında ve gerekli kuvvet ile açar. Ön hava yastıkları, emniyet kemerlerinin uygun ek güvenlik sağlayamadığı önden çarpışmalarda tepki vererek, sürücüyü ve ön yolcuyu korumaya yardım eder. Gerekli olduğunda, yan hava yastıkları bir yandan çarpma sırasında, koruyucu yardım sağlar.

- Hava yastıkları sadece kontak ON konumuna getirildiğinde çalışır duruma gelir (gerektiğinde açılmak üzere).
- Hava yastıkları, araç içindekileri ciddi fiziksel yaralanmalara karşı korumak için, bazı önden veya yandan çarpışmalar sırasında şişer.
- Hava yastığı sadece belirli bir araç hızında açılmaz. Genellikle, hava yastıkları bir çarpışmanın şiddetine ve yönüne bağlı olarak açılacak şekilde tasarlanmıştır. Bu iki faktör, sensörlerin elektronik bir hava yastığı açılma sinyali üretip üretmeyeceğini belirler.
- Hava yastığının açılması, araç hızı, darbenin açısı ve çarpışmada aracın çarptığı diğer aracın veya nesnenin yoğunluğu ve sabitliği gibi bir dizi faktöre bağlıdır. Bu faktörler yukarıdakilerle sınırlı değildir.
- Ön hava yastıkları anında tamamen açılır ve söner. Bir kaza anında hava yastıklarının açıldığını görmemiz fiilen mümkün değildir. Daha çok, çarpışmadan sonra, bağlantı yerlerinden sarkan sönmüş hava yastıklarını görebilirsiniz.

- Koruma sağlamaya yardımcı olmak için, hava yastıkları mutlaka hızlı bir şekilde açılmalıdır. Hava yastığının hızlı açılması, yolcu aracın iç yapısına çarpmadan önce, yolcuyla aracın iç yapısı arasında hava yastığının girmesini sağlayan son derece kısa bir sürede oluşan bir olaydır. Açılma hızı, ciddi veya hayatı tehdit eden yaralanma riskini azaltır ve bu nedenle hava yastığı tasarımının gerekli bir parçasıdır.

Hava yastığının hızlı açılması da, yüzde tahriş, ezilme, kemik kırılması gibi yaralanmalara neden olabilir, çünkü açılma hızı hava yastıklarının aynı zamanda büyük bir kuvvetle açılmasına da neden olur.

- Sürücü direksiyona çok yakın bir konumdaysa, hava yastığıyla temas ölümcül yaralanmalara neden olabilir.

Açılmış bir hava yastığı tarafından yaralanma riskini azaltmak için, önlemler alabilirsiniz. En büyük risk hava yastığına çok yakın oturmaktır. Bir hava yastığının açılması için boşluğa ihtiyacı vardır. Sürücülerin aracın hakimiyetini muhafaza ederek direksiyonun ortası ile göğüslerinin arasında mümkün olduğu kadar mesafe kalacak şekilde oturmaları önerilir.

■ Sürücü ön hava yastığı (1)



SRSCM, aracın yeterince şiddetle önden çarpıştığını algıladığı zaman, otomatik olarak ön hava yastıklarını açar.

■ Sürücü ön hava yastığı (2)



Hava yastığının açılmasının ardından yastık kapakları üzerindeki yırtılma ekleri, hava yastığının açılması ile oluşan basınç etkisi ile ayrılır. Kapağın açılması ile hava yastıkları tam olarak şişer.

Tam olarak açılmış bir hava yastığı, emniyet kemeri uygun takmış bir sürücünün veya ön yolcunun ileri doğru hareketini engelleyecek ve böylelikle baş ve göğüs yaralanmasını önleyecektir.

■ Sürücü ön hava yastığı (3)



■ Yolcu ön hava yastığı



Hava yastığı, tamamen şiştikten sonra, hemen sönmeye başlar ve böylelikle sürücü görüşü ve diğer kontrolleri çalıştırma ve direksiyonu kullanma olanağı yeniden sağlanır.

## ⚠ UYARI

**Yolcu hava yastığı açıldığı zaman, nesnelerin tehlikeli nesnelere dönüşmesini önlemek için:**

- Yolcu hava yastığının yerleştirildiği ön yolcu panelindeki torpido gözünün üst kısmına herhangi bir nesne (bardak, CD tutucu, çıkartma, vs) yerleştirmeyiniz veya yapıştırmayınız.
- Gösterge panelinin yakınına veya üzerine bir koku giderici sıvı kabı yerleştirmeyiniz.

### Bir hava yastığı açıldıktan sonra ne beklenir?

Bir ön veya yan hava yastığı açıldıktan sonra çok hızlı bir şekilde söner. Hava yastığının açılması, sürücünün ön camdan bakmasını veya direksiyonu kullanmasını engellemez. Perde tipi hava yastıkları açıldıktan sonra bir süre için kısmen şişmiş olarak kalabilir.

#### UYARI

**Bir hava yastığı açıldıktan sonra, aşağıdaki önlemleri alınız:**

- **Açılan bir hava yastığından ortama yayılan duman ve tozun oluşturacağı rahatsızlığı azaltmak için, çarpışmadan mümkün olan en kısa süreden sonra camları ve kapıları açınız.**
- **Bir hava yastığı açıldıktan hemen sonra hava yastığının iç parçalarına dokunmayınız. Açılan hava yastığı ile temas eden parçalar çok sıcak olabilir.**

(Devam ediyor)

(Devam ediyor)

- **Etkilenen deri bölgelerini daima soğuk su ve yumuşak sabun ile etraflıca yıkayınız.**
- **Hava yastığının açıldıktan hemen sonra HYUNDAI yetkili servisi tarafından değiştirilmesini önermekteyiz. Hava yastığı sadece bir kez kullanılmak üzere tasarlanmıştır.**

### **Açılan hava yastığından gelen ses ve duman**

Hava yastıkları açıldığı zaman, yüksek bir ses ve duman çıkarırlar ve aracın içine bir toz yayarlar. Bu normaldir ve hava yastığı fünyesinin ateşlenmesinin sonucudur. Hava yastığı açıldıktan sonra, göğsünüzün hem emniyet kemeri hem de hava yastığı ile sıkıştırılması sonucu ve aynı anda duman ve toz yüzünden nefes almakta oldukça zorlanabilirsiniz. Tozlar bazı insanlarda astımı kötüleştirebilir. Bir hava yastığı açıldıktan sonra nefes alma zorluğu yaşarsanız, derhal tıbbi yardım alınız.

Duman ve toz zehirli olmamakla birlikte, ciltte (gözlerde, burunda, gırtlakta, vb) kaşınmaya neden olabilir. Bu durumda, cildinizde tozun temas ettiği yüzeyleri derhal soğuk suyla yıkayıp durulayın ve belirtiler sürerse bir doktora görününüz.

## Ön yolcu hava yastığı ON/OFF (AÇIK/KAPALI) anahtarı (Varsa)



Bu anahtar, yaş, boy ve tıbbi durumu nedeniyle ilgili hava yastığından dolayı yaralanma riski artan yolcu taşımak için yolcu ön hava yastığını devre dışı bırakmak amacıyla kullanılır.



### Ön yolcu hava yastığının devre dışı bırakılması:

Master anahtarı veya benzer sağlam bir aleti, yolcu ön hava yastığı ON/OFF (AÇIK/KAPALI) anahtarına yerleştiriniz ve düğmeyi OFF (KAPALI) konumuna getiriniz. Yolcu hava yastığı OFF (KAPALI) (☒) göstergesi yanar ve yolcu ön hava yastığı tekrar devreye sokuluncaya kadar yanmaya devam eder.



### Ön yolcu hava yastığının tekrar devreye sokulması:

Master anahtarı veya benzer bir anahtarı, yolcu ön hava yastığı ON/OFF (AÇIK/KAPALI) anahtarına yerleştiriniz ve düğmeyi ON (AÇIK) konumuna getiriniz. Yolcu hava yastığı ON (AÇIK) göstergesi (☒) yanar ve 60 saniye yanık kalır.

### **i** Bilgilendirme

Motor Çalıştırma/Durdurma düğmesine basarak ON (AÇIK) konumuna getirildikten sonra, yolcu ön hava yastığı ON/OFF (AÇIK/KAPALI) göstergesi yaklaşık 4 saniye yanar.

**⚠ UYARI**

Ön yolcu hava yastığı KAPALI göstergesi yandığında, Bir erişkin yolcunun ön yolcu koltuğunda seyahat etmesine izin vermeyiniz. Bir çarpışma sırasında, yolcu hava yastığı OFF (KAPALI) lambası yanıyorsa hava yastığı açılmaz. Yolcu hava yastığını AÇIK konuma getirin veya yolcunun arka koltukta oturmasını sağlayınız.

**⚠ UYARI**

Yolcu ön hava yastığı AÇIK/ KAPALI düğmesi arıza yaparsa, şunlar meydana gelebilir:

- Gösterge panelindeki hava yastığı uyarı lambası (🚗) yanar.
- Ön yolcu hava yastığı OFF (KAPALI) göstergesi (🚗) yanmaz ve AÇIK göstergesi (🚗) yanar ve yaklaşık 60 saniye sonra söner. Bir önden çarpışmada, yolcu ön hava yastığı ON/OFF (AÇIK/ KAPALI) anahtarı OFF (KAPALI) konumda olsa bile, yolcu ön hava yastığı açılır.
- HYUNDAI yetkili servisine başvurmanızı ve yolcu ön hava yastığı ON/OFF (AÇIK/ KAPALI) anahtarını ve SRS hava yastığı sistemini derhal kontrol ettirmenizi öneririz.

**Çocuk Koruma Koltuğu Sistemi için ön yolcu hava yastığı uyarı etiketi**

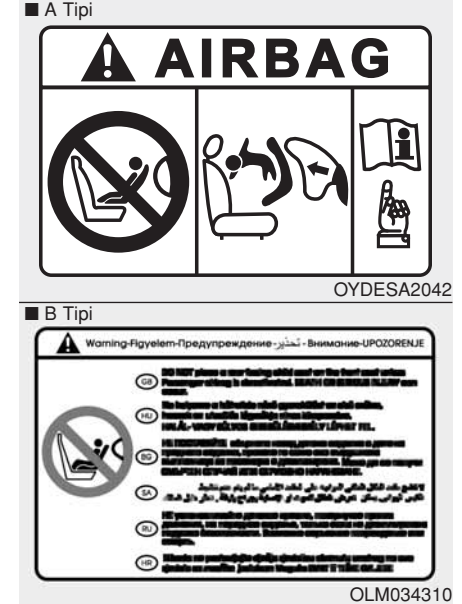

Yolcu ön hava yastığı anahtarı "OFF" konumda olmadıkça, asla Çocuk Koruma Koltuğu Sistemini ön yolcu koltuğuna monte etmeyiniz.

Açılan bir hava yastığı bir çocuğa veya Çocuk Koruma Koltuğu Sistemine çok kuvvetli çarpabilir ve ciddi ve ölümcül yaralanmaya neden olabilir.

### ⚠ UYARI

- **Çok tehlikeli! Önünde hava yastığı olan bir koltuğa arkaya bakan çocuk koltuğu sistemi yerleştirmeyiniz!**
- **Öne bakan Çocuk Emniyet Sistemini ASLA önünde AKTİF HAVA YASTIĞI olan bir koltuğa yerleştirmeyiniz, bu, çocuğun ÖLÜMÜNE veya CİDDİ ŞEKİLDE YARALANMASINA neden olabilir.**
- **Çocuk Koltuğu Sistemini asla ön yolcu koltuğuna yerleştirmeyiniz. Bu, çocuğun ÖLÜMÜNE veya CİDDİ ŞEKİLDE YARALANMASINA neden olabilir.**

### Çarpışmada hava yastığım neden açılmadı?

Hava yastıkları, her türlü çarpışmada açılmak üzere tasarlanmamıştır.

Hava yastığının ilave bir koruma sağlamasının beklenemeyeceği bazı kaza türleri vardır. Bunların arasında arkadan gelen darbeler, çok darbeli kazalarda ikinci veya üçüncü çarpmalar, düşük hızda çarpmalar sayılabilir. Araç hasarı, bir çarpışma enerjisinin emilimini gösterir, ve bu bir hava yastığının açılmamış olması gerektiğinin göstergesi değildir.

### Hava yastığı çarpışma sensörleri

### ⚠ UYARI

Bir hava yastığının beklenmedik şekilde açılması ve ciddi yaralanma veya ölüme neden olma riskini azaltmak için:

- Hava yastıklarının veya sensörlerinin bulunduğu bölgelere vurmayın veya herhangi bir nesnenin çarpmasına izin vermemeyiniz.

(Devam ediyor)

(Devam ediyor)

- Hava yastığı sensörlerinde veya etrafında bakım yapmaya çalışmayınız. Eğer sensörlerin yeri veya açısı değiştirilirse, hava yastıkları açılmaları gereken zamanlarda açılabilir veya açılmaları gereken zamanlarda açılmayabilir.
- Tampon koruyucuları takmanın veya tamponu orijinal olmayan bir parça ile değiştirmeyiniz. Bu durum çarpışmayı ve hava yastığı açılma performansını olumsuz yönde etkiler.
- Araç çekilirken hava yastığının yanlışlıkla açılmasını önlemek için kontak anahtarını LOCK/OFF (KİLİTLİ/KAPALI) veya ACC (AKSESUAR) konumuna getiriniz.
- Bütün hava yastığı onarım işlerinin HYUNDAI yetkili servisi tarafından yapılmasını öneririz.



## Hava yastığı açılma şartları



### Ön hava yastıkları

Ön hava yastıkları, önden çarpışmalarda, çarpışmanın şiddetine, hızına veya açısına bağlı olarak açılacak şekilde tasarlanmıştır.



### Yan ve perde hava yastıkları

Yan ve perde hava yastıkları, yan darbe sensörleri tarafından, belirli bir şiddete, hıza ve açıya sahip bir darbe hissedildiği zaman açılırlar.

Sürücü ve ön yolcu hava yastıkları sadece önden çarpışmalarda açılacak şekilde tasarlanmıştır. Yan ve perde hava yastıkları yeterli şiddette bir darbe algılayarsa, başka türlü çarpışmalarda da açılabilir. Yan ve perde hava yastıkları sadece yandan çarpışmalarda açılacak şekilde tasarlanmıştır, ancak yandan çarpma sensörleri yeterli şiddette bir darbe algılayarsa, başka türlü çarpışmalarda da açılabilir.

Eğer araç şasisi, düzgün olmayan yollardaki nesnelere veya kaldırımdan darbe alırsa, hava yastıkları açılabilir. İstenmeyen hava yastığı açılmalarını önlemek için düzgün olmayan yollarda veya araç trafiği için tasarlanmamış yüzeylerde dikkatli sürünüz.

### Hava yastığı açılmama şartları



Bazı düşük hızdaki çarpışmalarda hava yastığı açılmayabilir. Hava yastıkları böyle durumlarda açılmayacak şekilde tasarlanmıştır, çünkü emniyet kemerinin ötesinde bir koruma sağlamayabilirler.



Ön hava yastıkları arkadan çarpmalarda açılacak şekilde tasarlanmıştır. Çünkü yolcular darbenin şiddetiyle arkaya doğru hareket eder. Bu durumda, açılan hava yastıkları herhangi bir ilave koruma sağlamaz.



Ön hava yastıkları yandan çarpmalarda açılmayabilir, çünkü yolcular çarpışmanın olduğu yönde hareket ederler ve böylece yandan çarpmalarda ön hava yastığının açılması herhangi bir ilave koruma sağlamaz.

Ne var ki, darbenin şiddetine, aracın hızına ve çarpma açısına bağlı olarak yan ve perde hava yastıkları açılabilir.



Açılı çarpışmalarda, darbenin şiddeti yolcuları hava yastığının ilave bir koruma sağlayamayacağı bir yöne hareket ettirebilir, bu durumda sensörler herhangi bir hava yastığını açmayabilir.



Darbeden hemen önce sürücüler genellikle sert fren yaparlar. Böyle bir sert frenleme, aracın ön kısmının alçalmasına ve yerden yüksekliği kendisinden fazla olan bir aracın altına girmesine neden olur. Bu tür durumlarda hava yastığı açılmayabilir. Çünkü sensörlerin algıladığı yavaşlama kuvvetleri bu tür “altına girme” çarpışmalarında azalabilir.



Devrilme kazalarında ön hava yastıkları açılmayabilir. Çünkü ön hava yastığının açılması yolculara ek bir koruma sağlamayacaktır.



Araç, direk veya ağaç gibi bir nesneye çarparsa, darbe noktası yoğunlaştığı ve çarpma enerjisi araç yapısı tarafından emildiği için, hava yastıkları açılmayabilir.

### SRS Bakımı

SRS esas olarak bakım gerektirmez ve sizin işlem yaptıracağınız bir parçası yoktur. Kontak anahtarı ON (AÇIK) konumunda olduğu zaman SRS hava yastığı uyarı ışığı yanmazsa ya da sürekli biçimde yanık kalıyorsa, aracınızı hemen HYUNDAI yetkili servisinde kontrol ettirmenizi öneririz.

SRS sistemi üzerinde yapılacak sökme, takma, onarım gibi çalışmaların yanı sıra, direksiyon simidi, ön yolcu paneli, ön koltuklar ve tavan rayları üzerinde yapılacak çalışmaların da, HYUNDAI yetkili servisi tarafından yapılmasını öneririz. SRS sisteminde yanlış servis işlemi yapılması ciddi kişisel yaralanmalara yol açabilir.

### ⚠ UYARI

**Ölüm veya ciddi yaralanma riskini azaltmak için, aşağıdaki önlemleri alınız:**

- SRS parçalarının veya kablo- larının tadilatı veya bağlantı- larının ayrılması, ilaveten yastık kapaklarına her türlü etiket yapıştırılması veya gövde ya- pısının tadil edilmesi gibi mo- difikasyonlara kalkışmayınız.
- Direksiyon simidi, gösterge paneli üzerindeki ve torpido gözünün üstündeki ön yolcu panelinde yer alan hava yastı- ğı modüllerinin üzerine veya yakınına hiçbir nesne yerleş- tirmeyiniz.
- Hava yastığı kapaklarını nor- mal suda ıslatılmış bir yumu- şak bez ile temizleyiniz. Çö- zelti veya temizleyiciler, hava yastığı kapaklarını ve sistemin uygun olarak açılmasını en- gellerebilir.

(Devam ediyor)

(Devam ediyor)

- Açılan hava yastığının HYUNDAI yetkili servisi tarafından değiştirilmesini öneririz.
- Hava yastığı parçalarından biri veya araç komple hurdaya ayrılacak ise, belirli güvenlik önlemleri alınmalıdır. Gerekli bilgiler için HYUNDAI yetkili servisine danışınız. Bu önlemlerin yerine getirilmemesi kişisel yaralanma riskini arttırır.

## İlave güvenlik önlemleri

**Araç hareket halindeyken yolcular dışarı çıkmamalı veya yer değiştirmemelidirler.** Bir çarpışma veya ani duruş esnasında emniyet kemeri takılı olmayan bir yolcu araç içinde diğer yolcuların üzerine veya araçtan dışarı fırlayabilir.

**Emniyet kemerlerinin üzerinde hiçbir aksesuar kullanılmamalıdır.** Yolcu konforunu artırdığını veya emniyet kemerini yeniden konumlandırdığını iddia eden cihazlar emniyet kemerinin sağladığı korumayı azaltabilir ve bir kazada ciddi yaralanma riskini artırabilir.

**Ön koltukları modifiye etmeyiniz.** Ön koltukları modifiye etmek, ilave güvenlik sisteminin algılayıcı unsurlarının veya yan hava yastıklarının çalışmasını etkileyebilir.

**Ön koltukların altına bir şey koymayınız.** Ön koltukların altına bir şey koymak ilave güvenlik sisteminin algılayıcı unsurlarının ve kablo donanımının çalışmasını etkileyebilir.

**Kapılara vurmayınız.** Kontak anahtarı AÇIK konumda olduğunda kapılara vurursanız, bu durum hava yastıklarının açılmasına neden olabilir.

**Hava yastığı donanımlı aracınıza ekipman ekleme veya modifikasyon**

Eğer aracın gövdesini, tampon sistemini, ön uç veya yan saclarını veya sürüş yüksekliğini değiştirerek aracınızı modifiye ederseniz, bu, aracınızın hava yastığı sisteminin çalışmasını etkileyebilir.

### Hava yastığı uyarı etiketleri (varsa)

■ A Tipi



■ B Tipi



Hava yastığı uyarı etiketleri, sürücü ve yolcuları hava yastığı sisteminin olası risklerine karşı uyarmak için takılmıştır.

Aracınıza takılmış olan hava yastıkları hakkında bu Tanıtma ve Kullanma Kılavuzu'nda bulunan tüm bilgileri okumalısınız.

# Aracınızın Kullanışlı Özellikleri

Aracınıza erişim .....	3-3
Uzaktan kumandalı anahtar.....	3-3
Uzaktan kumandalı anahtar uyarıları .....	3-5
Akıllı anahtar .....	3-7
Akıllı anahtar uyarıları .....	3-10
İmmobilizer sistemi .....	3-12
<b>Kapı kilitleri.....</b>	<b>3-13</b>
Kapıların dışarıdan kilitlenmesi .....	3-13
Kapıların içeriden kilitlenmesi.....	3-14
Otomatik Kapı kilitleme/kilit açma özellikleri .....	3-16
Arka kapı çocuk koruma kilitleri (Sadece 5-kapılı araç için) .....	3-16
<b>Hırsızlık alarm sistemi.....</b>	<b>3-17</b>
<b>Bagaj kapağı .....</b>	<b>3-18</b>
Bagaj kapağının açılması.....	3-18
Bagaj kapağının kapatılması.....	3-18
<b>Camlar .....</b>	<b>3-20</b>
Elektrikli camlar.....	3-20
<b>Açılır tavan.....</b>	<b>3-26</b>
Açılır tavan perdesi .....	3-27
Açılır tavanın kaydırılması.....	3-27
Açılır tavanın kaldırılması.....	3-28
Açılır tavanın kapatılması .....	3-29
Açılır tavanın sıfırlanması .....	3-29
Açılır tavan açık uyarısı.....	3-30

<b>Motor kaputu.....</b>	<b>3-31</b>
Kaputun açılması.....	3-31
Kaputun kapatılması.....	3-32
<b>Yakıt deposu kapağı.....</b>	<b>3-33</b>
Yakıt deposu kapağının açılması.....	3-33
Yakıt deposu kapağının kapatılması.....	3-34
<b>Direksiyon simidi.....</b>	<b>3-36</b>
Elektrik Destekli Direksiyon (EPS) .....	3-36
Yükseklik Ayarlı Direksiyon / Teleskopik Direksiyon .....	3-37
Isıtılmalı Direksiyon Simidi .....	3-37
Korna .....	3-38
<b>Aynalar .....</b>	<b>3-39</b>
İç dikiz aynası .....	3-39
Dış dikiz aynası .....	3-41
<b>Gösterge paneli.....</b>	<b>3-44</b>
Gösterge paneli kontrolü .....	3-45
LCD ekran kontrolü.....	3-46
Göstergeler .....	3-46
Vites Göstergesi.....	3-49
Uyarı ve gösterge ışıkları .....	3-51
LCD ekran mesajları.....	3-65

LCD Ekranı .....	3-73	Eşya saklama bölmeleri .....	3-137
LCD ekran kontrolü.....	3-73	Orta konsol saklama bölmesi .....	3-137
LCD modları .....	3-73	Torpido gözü .....	3-137
Yol bilgisayarı modu.....	3-74	Güneş gözlüğü kutusu .....	3-138
Bilgi modu .....	3-74	Bagaj kutusu .....	3-138
Kullanıcı ayarları modu (Gösterge Paneli B Tipi).....	3-76	İç özellikler.....	3-139
Yol bilgisayarı .....	3-81	Dijital saat .....	3-139
Gösterge Paneli (A Tipi).....	3-81	Çakmak .....	3-140
Gösterge Paneli (B Tipi).....	3-85	Küllük .....	3-141
Aydınlatmalar .....	3-89	Bardak tutucu .....	3-141
Dış aydınlatma .....	3-89	Güneşlik .....	3-142
İç aydınlatma .....	3-99	Akıllı telefon yerleştirme alanı .....	3-142
Silecekler ve cam yıkayıcılar .....	3-102	Elektrik çıkışı.....	3-143
Ön cam silecekleri .....	3-103	USB şarj cihazı.....	3-144
Cam yıkayıcıları.....	3-103	Elbise askısı .....	3-144
Arka cam sileceği ve yıkayıcısı.....	3-104	Alışveriş çantası askısı.....	3-145
Sürücü yardım sistemi .....	3-105	Paspas bağlantı noktaları .....	3-145
Arka Görüş Ekranı .....	3-105	Bagaj filesi .....	3-146
Park Mesafesi Uyarı (Arka) sistemi .....	3-106	Yük bölmesi kapağı.....	3-146
Park Mesafesi Uyarı (Arka/Ön) sistemi.....	3-109	Dış özellikler .....	3-148
Klima Kontrol Sistemi .....	3-112	Portbagaj .....	3-148
Buz çözücü.....	3-112		
Manuel klima kontrol sistemi.....	3-113		
Otomatik klima kontrol sistemi .....	3-122		
Ön cam buz çözme ve buğu giderme.....	3-133		

## ARACINIZA ERIŞİM

### Uzaktan Kumandalı Anahtar (varsa)



HYUNDAI'niz, bir kapıyı (ve arka kapağı) kilitlemek veya kilidini açmak ve motoru çalıştırmak için uzaktan kumandalı anahtar kullanır.

1. Kapı Kilitleme
2. Kapı Kilidi Açma
3. Bagaj Kapağı Kilidini Açma

### Kilitleme

Kilitlemek için:

1. Bütün kapıları, kaputu ve arka bagaj kapağını kapatınız.
2. Uzaktan kumandalı anahtardaki Kapı Kilitleme düğmesine (1) basınız.
3. Kapılar kilitletir. Dörtlü flaşörler yanıp söner.
4. Aracın içindeki kapı kilitleme düğmesinin konumunu kontrol ederek kapıların kilitli olmasına dikkat ediniz.

### ⚠ UYARI

**Anahtarları, çocuklar yalnız başına iken araçta bırakmayınız. Çocuklar gözetim altında değilken anahtarı kontak anahtarına takabilir ve elektrikli camları veya diğer kumandaları çalıştırabilirler ve hatta aracı hareket ettirebilirler. Bu da, ciddi yaralanmalara ve hatta ölüme neden olabilir.**

### Kilit açma

Kilidi açmak için:

1. Uzaktan kumandalı anahtardaki Kapı Kilidi açma düğmesine (2) basınız.
2. Kapıların kilidi açılır. Dörtlü flaşörler iki kez yanıp söner.

### **i** Bilgilendirme

**Tüm kapı kilitlerini uzaktan kumanda ile açtıktan sonra, 30 saniye sonra herhangi bir kapı açılmadığı takdirde, kapılar otomatik olarak tekrar kilitlenir.**

### **Bagaj Kapağının Kilidini Açma**

Kilidi açmak için:

1. Uzaktan kumandalı anahtardaki Bagaj Kapağı Kilidi Açma düğmesine (3) bir saniyeden fazla basınız.
2. Dörtlü flaşörler iki kez yanıp söner. Bagaj kapağı bir kez açılıp kapatıldıktan sonra, otomatik olarak kilitlenir.

### **i Bilgilendirme**

- Bagaj kapağını kilitledikten sonra, arka kapak otomatik olarak kilitlenecektir.
- Tuşu mutlaka 1 saniyeden fazla basılı tutmanız gerektiği konusunda bilgilendirmek amacıyla, tuşun üzerine "HOLD (TUT)" kelimesi yazılmıştır.

### **Motoru çalıştırma**

Daha fazla bilgi için, Bölüm 5'teki "Kontakt Anahtarı" kısmına bakınız.

#### **NOT**

**Uzaktan kumandalı anahtar hasarını önlemek için:**

- **Uzaktan kumandalı anahtarı sudan veya diğer sıvılardan ve ateşten uzakta tutunuz. Uzaktan kumanda anahtarının içi nemlenirse (içeceklerden ya da rutubetten) veya ısınır, iç devresi arıza yapabilir ve bu durum garanti kapsamının dışındadır.**
- **Uzaktan kumandalı anahtarı düşürmeyiniz ve fırlatmayınız.**
- **Uzaktan kumandalı anahtarı çok yüksek sıcaklıklardan koruyunuz.**

### **Mekanik anahtar**



Uzaktan kumandalı anahtar normal çalışmıyorsa, mekanik anahtarı kullanarak kapıyı kilitleyebilir veya açabilirsiniz.



### C Tipi

Katlanmış anahtarı açmak için, serbest bırakma düğmesine basınız, anahtar otomatik olarak açılır.

Anahtarı katlamak için, serbest bırakma düğmesine basarken anahtarı el ile katlayınız.

### NOT

**Anahtarı, serbest bırakma düğmesine basmadan katlamayınız. Bu, anahtara hasar verebilir.**

## Uzaktan kumandalı anahtar uyarıları

Aşağıdakiler meydana geldiği zaman, uzaktan kumandalı anahtar çalışmaz:

- Kontak anahtarı kontakta iken.
- Çalışma mesafesi limitiniz geçersiz (yaklaşık 30 m).
- Uzaktan kumanda pili zayıf ise.
- Diğer araçlar ya da nesnelere kumanda sinyaline engel olursa.
- Hava aşırı derecede soğukken.
- Uzaktan kumandalı anahtar, normal çalışma işlevini bozabilecek radyo istasyonu gibi bir radyo vericisi veya havaalanının yakınındayken.

Uzaktan kumandalı anahtar doğru çalışmadığı zaman, kapıyı mekanik anahtarla açınız ve kapayınız. Uzaktan kumandalı anahtarla bir probleminiz olduğunda, HYUNDAI yetkili servisimize başvurmanızı öneririz.

(Devamı)

(Devamı)

Uzaktan kumandalı anahtar cep telefonunuza yakın ise, anahtara giden sinyal cep telefonunun normal çalışma sinyali tarafından engellenebilir. Bu durum özellikle telefonla çağrı yaparken, çağrı alırken, yazılı mesaj gönderirken ve/veya e-mail alırken önemlidir. Uzaktan kumandalı anahtarı ve cep telefonunuzu veya akıllı telefonunuzu aynı pantolon veya ceket cebine koymayınız ve daima iki cihaz arasında uygun bir mesafeyi korumaya gayret ediniz.

### **i** Bilgilendirme

Uygunluktan sorumlu tarafın açıkça onaylamadığı değişiklikler ve modifikasyonlar, kullanıcının donanımı kullanımını olumsuz yönde etkileyebilir. Uzaktan kumanda sisteminde, üreticisi tarafından onaylanmamış her türlü tadilat, sistemin çalışmamasına neden olabilir, bu durum aracınızın üretici garantisi kapsamına girmez.

### **NOT**

Uzaktan kumandalı anahtarı elektromanyetik dalgaları bloke eden elektromanyetik maddelerden uzak tutunuz.

### **Pil değişimi**

Uzaktan kumandalı anahtar düzgün çalışmaz ise, pilini değiştiriniz.



Pil Tipi: CR2032

Pilin değiştirilmesi:

1. Yuvaya ince bir nesne sokunuz ve kapağı hafifçe kanırtarak açınız.
2. Eski pili çıkarınız ve yeni pili takınız. Pilin konumunun doğru olduğundan emin olunuz.
3. Uzaktan kumandalı anahtarın arka kapağını yerine takınız.

Uzaktan kumandalı anahtarınızda bir hasar olabileceği konusunda şüpheleniz varsa veya anahtarın düzgün çalışmadığını düşünüyorsanız, HYUNDAI yetkili servisine başvurmanızı öneririz.

### **i** Bilgilendirme



Pillerin uygun şekilde yok edilmemesi, çevre ve insan sağlığı için zararlı olabilir. Pili yerel yasalara ve düzenlemelere uygun olarak imha ediniz.

## Akıllı anahtar (varsa)



HYUNDAI'niz, bir kapıyı (ve bagaj kapağını) kilitleyebilen veya kilidini açabilen ve hatta motoru çalıştırabilen bir akıllı anahtara sahiptir.

1. Kapı Kilitleme
2. Kapı Kilidi Açma
3. Bagaj Kapağı Kilidini Açma

## Kilitleme



Kilitlemek için:

1. Bütün kapıları, kaputu ve bagaj kapağını kapatınız.
2. Akıllı anahtardaki kapı kolu düğmesine (1) veya kapı kolu üzerindeki Kapı Kilit düğmesine basınız.
3. Dörtlü flaşörler yanıp söner.
4. Aracın içindeki kapı kilitleme düğmesinin konumunu kontrol ederek kapıların kilitlendiğine emin olunuz.

## **i** Bilgilendirme

Dış kapı kolundaki düğme, akıllı anahtar dış kapı kolundan 0.7~1 m mesafe içinde ise çalışır.

Aşağıdakilerden birisi olduğunda, dış kapı kolu düğmesine basmanıza rağmen kapılar kilitlenmez ve üç saniyelik sesli uyarı duyulur:

- Akıllı Anahtar araç içinde.
- Motor Çalıştırma/Durdurma düğmesi ACC veya ON konumunda.
- Bagaj kapağı hariç herhangi bir kapı açık olduğunda.

### **⚠ UYARI**

**Akıllı anahtarı, asla çocuklar yalnız başına iken araçta bırakmayınız. Çocuklar gözetim altında değilken Motor/Çalıştırma/Durdurma düğmesine basabilir ve elektrikli camları veya diğer kumandaları çalıştırabilirler ve hatta aracı hareket ettirebilirler. Bu durum, ciddi yaralanmalara ve hatta ölüme neden olabilir.**

### **Kilitlerin açılması**



Kilidi açmak için:

1. Akıllı Anahtarı yanınızda taşıyınız.
2. Akıllı anahtardaki kapı kilit açma düğmesine veya Kapı kolu düğmesine (2) basınız.
3. Kapıların kilidi açılır. Dörtlü flaşörler iki kez yanıp söner.

### **i Bilgilendirme**

- Dış kapı kolundaki düğme, akıllı anahtar dış kapı kolundan 0.7~1 m mesafe içinde ise çalışır. Diğer kişiler de akıllı anahtara sahip olmadan sizin yanınızda iken düğmeye basarak kapıları açabilirler.
- Tüm kapı kilitlerini uzaktan kumanda ile açtıktan sonra, 30 saniye sonra herhangi bir kapı açılmadığı takdirde, kapılar otomatik olarak tekrar kilitlenir.

### Bagaj Kapağının Kilidini Açma

Kilidi açmak için:

1. Akıllı anahtarı yanınızda taşıyınız.
2. Bagaj kapağı kolu üzerindeki kilit düğmesine veya akıllı anahtar üzerindeki bagaj kapağı kilit açma düğmesine (3) bir saniyeden fazla basınız.
3. Dörtlü flaşörler iki kez yanıp söner. Bagaj kapağı bir kez açılıp kapatıldıktan sonra, otomatik olarak kilitlenir.

### **i** Bilgilendirme

Bagaj kapağı kilidini açtıktan sonra, 30 saniye içinde bagaj kapağı açılmadığı takdirde, bagaj kapağı otomatik olarak kilitlenecektir.

### Motoru çalıştırma

Motor çalıştırma düğmesine basarak motoru çalıştırabilirsiniz. Detaylı bilgi için, Bölüm 5'teki "Motor Çalıştırma/Durdurma düğmesi" konusuna bakınız.

#### NOT

**Akıllı anahtar hasarını önlemek için:**

- Akıllı anahtarı sudan veya diğer sıvılardan ve ateşten uzakta tutunuz. Akıllı anahtarının içi nemlenirse (içeceklerden ya da rutubetten) veya ısınır, iç devresi arıza yapabilir ve bu durum garanti kapsamının dışındadır.
- Akıllı anahtarı düşürmeyiniz ve fırlatmayınız.
- Akıllı anahtarı çok yüksek sıcaklıklardan koruyunuz.

#### NOT

Araçtan ayrıldığınızda akıllı anahtarı daima yanınızda bulundurun. Akıllı anahtar aracın yakınında ise araç aküsü boşalabilir.

### Mekanik anahtar

Akıllı Anahtar normal çalışmıyorsa, mekanik anahtarı kullanarak kapıyı kilitleyebilir veya açabilirsiniz.



Açma düğmesini (1) basılı tutunuz ve mekanik anahtarı (2) çıkartınız. Mekanik anahtarı kapıdaki anahtar deliğine takınız.

Mekanik anahtarı tekrar yerine takmak için, anahtarı yuvasına yerleştiriniz ve klik sesi duyuluncaya kadar itiniz.

### **Akıllı anahtarın kaybolması**

Bir araca azami iki adet akıllı anahtar tanıtımı yapılabilir. Akıllı anahtarınızı kaybederseniz, aracınızı olası hırsızlıktan korumak için, HYUNDAI yetkili servislerimize başvurmanızı öneririz.

### **Akıllı anahtar ile ilgili uyarılar**

Aşağıdaki durumlar meydana geldiği zaman, akıllı anahtar çalışmaz:

- Akıllı anahtar, normal çalışmasını bozabilecek radyo istasyonu gibi bir radyo vericisi veya havaalanının yakınındadır.
- Akıllı anahtarın seyyar telsiz cihazı yanında veya bir cep telefonunun yakınında olması.
- Aracınızın yakınındaki başka bir aracın akıllı anahtarının çalışması.

Akıllı anahtar doğru çalışmadığı zaman, kapıyı mekanik anahtarla açınız ve kapayınız. Akıllı anahtarla bir probleminiz olduğunda, HYUNDAI yetkili servisimize başvurmanızı öneririz.

(Devamı)

(Devamı)

Akıllı anahtar cep telefonunuza yakın ise, anahtara giden sinyal cep telefonunun normal çalışma sinyali tarafından engellenebilir. Bu durum özellikle telefonla çağrı yaparken, çağrı alırken, yazılı mesaj gönderirken ve/veya e-mail alırken önemlidir. Uzaktan kumandalı anahtarı ve cep telefonunuzu veya akıllı telefonunuzu aynı pantolon veya ceket cebine koymayınız ve daima iki cihaz arasında uygun bir mesafeyi korumaya gayret ediniz.

## **i** Bilgilendirme

Uygunluktan sorumlu tarafın açıkça onaylamadığı değişiklikler ve modifikasyonlar, kullanıcının donanımı kullanımını olumsuz yönde etkileyebilir. Uzaktan kumanda sisteminde, üreticisi tarafından onaylanmamış her türlü tadilat, sistemin çalışmamasına neden olabilir, bu durum aracınızın üretici garantisi kapsamına girmez.

**NOT**

**Akıllı anahtarı elektromanyetik dalgaları bloke eden elektromanyetik maddelerden uzak tutunuz.**

## **Pil değişimi**



Akıllı Anahtar düzgün çalışmıyorsa, pili yenisiyle değiştirerek deneyiniz.

Pil Tipi: CR2032

Pilin değiştirilmesi:

1. Akıllı anahtarın arka kapağını açmak için kanırtınız.
2. Eski pili çıkarınız ve yeni pili takınız. Pilin konumunun doğru olduğundan emin olunuz.
3. Akıllı anahtarın arka kapağını yerine takınız.

Akıllı anahtarınızda bir hasar olabileceği konusunda şüpheniz varsa veya anahtarın düzgün çalışmadığını düşünüyorsanız, HYUNDAI yetkili servisine başvurmanızı öneririz.

## **i** Bilgilendirme



Pillerin uygun şekilde yok edilmemesi, çevre ve insan sağlığı için zararlı olabilir. Pili yerel yasalara ve düzenlemelere uygun olarak imha ediniz.

### İmmobilizer sistemi (varsa)

İmmobilizer sistemi aracınızı hırsızlığa karşı korur. Düzgün kodlanmamış bir anahtar (veya yanlış bir anahtar) kullanılırsa, motor yakıt sistemi devre dışı kalır.

Kontak anahtarı "ON" konumuna getirildiğinde, immobilizer sistemi lambası yanmalı ve akabinde sönmelidir. Göstergedeki immobilizer lambası yanıp sönmeye başlarsa, sistem anahtarın kodunu algılamamış demektir.

Kontak anahtarını önce "OFF" konumuna, daha sonra tekrar "ON" konumuna getiriniz.

Eğer başka bir immobilizer anahtarı veya başka bir metal nesne (örn. anahtar zinciri) anahtarın yakınında ise, sistem anahtarınızın kodunu algılayamayabilir. Metal nesnelere, immobilizer sinyalinin normal iletimini etkileyebileceği için motor çalışmayabilir.

Eğer sistem anahtarın kodunu sürekli olarak algılamaz ise, HYUNDAI yetkili servisine başvurmanız önerilir.

Bu sistemi değiştirmeye veya başka bir cihaz ilave etmeye kalkışmayınız. Aracınızı çalışmaz duruma getiren elektrik problemleri ile sonuçlanabilir.

#### UYARI

**Hırsızlığı önlemek için, yedek anahtarları aracınızda bırakmayınız. Immobilizer şifreniz benzersiz bir müşteri şifresidir ve gizli tutulmalıdır.**

#### NOT

**Anahtarınızın içindeki alıcı/verici, immobilizer sisteminin önemli bir parçasıdır. Yıllar boyu problemsiz hizmet verecek şekilde tasarlanmıştır. Ancak nem, statik elektrik ve kötü kullanım olması durumunda Immobilizer sistem arızası olabilir.**

## KAPI KİLİTLERİ

### Kapıların dışarıdan kilitlenmesi

#### Mekanik anahtar



Açmak için anahtarı saat yönüne, kilitlemek için saat yönünün tersine doğru çeviriniz.

Eğer sürücü kapısını anahtarla açıp/kilitleerseniz, aracın tüm kapıları otomatik olarak açılır/kilitlenir (merkezi kilit sistemi varsa).

Kapı kilitleri bir kez açıldıktan sonra, kapılar kapı kolları çekilerek açılabilir.

Kapıyı kapatırken, elinizle itiniz. Kapıların tam olarak kapandığından emin olunuz.

#### Uzaktan kumandalı anahtar



Kapıları kilitlemek için, uzaktan kumandalı anahtardaki Kapı Kilitleme düğmesine (1) basınız.

Kapı kilitlerini açmak için, uzaktan kumandalı anahtardaki Kapı Kilit Açma düğmesine (2) basınız.

Kapı kilitleri bir kez açıldıktan sonra, kapılar kapı kolları çekilerek açılabilir.

Kapıyı kapatırken, elinizle itiniz. Kapıların tam olarak kapandığından emin olunuz.

#### **i** Bilgilendirme

- Soğuk ve nemli havalarda, kapı kilidi ve kapı mekanizmaları, donma nedeniyle, düzgün çalışmayabilir.
- Kapının, araç anahtarı ya da kapı kilitleme düğmesi ile birkaç kere üst üste hızla açılıp kilitlenmesi halinde, devrenin korunması ve sistem bileşenlerinin zarar görmemesi için, sistem geçici olarak çalışmayı durdurabilir.

### Akıllı anahtar



1. Kapı kilitleme
2. Kapı kilidi açma
3. Bagaj kapağı açma

Akıllı anahtarınızı beraberinizde taşıyarak kapıları kilitlemek için, dış kapı kolunun düğmesine basınız veya akıllı anahtar üstündeki kapı kilitleme düğmesine basınız.

Akıllı anahtarınızı beraberinizde taşıyarak kapıların kilidini açmak için, dış kapı kolunun düğmesine basınız veya akıllı anahtar üstündeki kapı kilidini açma düğmesine basınız.

Kapı kilitleri bir kez açıldıktan sonra, kapılar kapı kolları çekilerek açılabilir.

Kapıyı kapatırken, elinizle itiniz. Kapıların tam olarak kapandığından emin olunuz.

### **i** Bilgilendirme

- Soğuk ve nemli havalarda, kapı kilidi ve kapı mekanizmaları, donma nedeniyle, düzgün çalışmayabilir.
- Kapının, araç anahtarı ya da kapı kilitleme düğmesi ile birkaç kere üst üste hızla açılıp kilitlemesi halinde, devrenin korunması ve sistem bileşenlerinin zarar görmemesi için, sistem geçici olarak çalışmayı durdurabilir.

### Kapıların içeriden kilitlemesi

#### Kapı kolu ile



- Ön kapılar

Kapı kilitletiğiniz zaman, iç kapı kolu çekildiğinde (1), kapının kilidi açılır.

- Arka kapılar

Kapı kilitletiğiniz zaman, iç kapı kolu çekildiğinde, kapının kilidi açılır.

Eğer iç kapı kolu bir defa daha çekilirse, kapı açılır.

## Merkezi kilit düğmesi



- Kapı kilitleme/kilit açma düğmesine bastığınızda, tüm araç kapıları kilitle- nir ve düğmedeki gösterge lambası yaklaşık 60 saniye yanar (eğer anahtar kontakta ise, düğmedeki gösterge lambası sürekli yanar). Düğmeye basıldığı zaman, herhangi bir kapı açılırsa, tüm kapılar kilitlemez. Herhangi bir kapının kilidi açık ise, kapı kilit düğmesinin göstergesi ya- nıp söner.
- Gösterge lambası yanıp söndüğün- de, düğmeye basarsanız, bütün ka- pılar kilitletir.

- Kapı kilitleme/kilit açma düğmesine tekrar basarsanız, tüm araç kapıları- nın kilitleme/kilit açma düğmedeki gös- terge lambası yanmaz.

### ⚠ UYARI

Araç hareket halindeyken kapı- lar daima tamamen kapalı ve kilitli olmalıdır. Kapıların kilitleri açık ise, bir çarpışma durumun- da araçtan dışarı fırlama riski artar.

### ⚠ UYARI

Çocukları veya hayvanları aracın- ızda yalnız bırakmayınız. Ka- pılı bir aracın içi aşırı sıcak ola- bileceği için, bu durum araç içinde bırakılan ve dışarı çıka- mayan çocuklara veya hayvan- lara ciddi şekilde zarar verebilir ve hatta ölümlerine neden olabi- lir. Çocuklar aracın kendilerini yaralayabilecek olan özellikleri- ni çalıştırabilirler veya araca gir- meye çalışan kişiler çocuklara zarar verebilirler.

### ⚠ UYARI

Aracınızı daima emniyete alınız: Aracınızı kilidi açık olarak bırak- mak, aracınıza gizlenen birinin size veya diğer yolculara zarar verme potansiyel riskini artırır. Aracınızı emniyet altına almak için, fren pedalına basarken vites kolunu P (Park) konumuna (oto- matik şanzıman/çift kavramalı şanzıman için) veya birinci vite- se veya R (geri, düz vites) ko- numuna getiriniz, el frenini çeki- niz ve kontak anahtarını "LOCK/ OFF (KİLİTLİ/KAPALI)" konumu- na getiriniz, tüm camları kapatı- nız, tüm kapıları kilitleyiniz ve anahtarı daima yanınıza alınız.

### ⚠ UYARI

Yaklaşan bir araç veya yaya var- ken kapının açılması, hasara ve- ya yaralanmaya neden olabilir. Kapıları açarken dikkatli olunuz ve kapı hizasında araca yakla- şmakta olan araç, motosiklet, bi- siklet ve yaya olup olmadığına bakınız.

### Otomatik kapı kilitleme/kilit açma özellikleri

#### **Darbe algılayıcı kapı kilidi açma sistemi (varsa)**

Hava yastıklarının açılmasına neden olan bir çarpışma olduğunda, tüm kapıların kilitleri otomatik olarak açılır.

#### **Hız algılayıcı kapı kilit sistemi (varsa)**

Aracın hızı 15 km/saat değerini aşınca, tüm kapılar otomatik olarak kilitlenir.

### Arka kapı çocuk koruma kilitleri (Sadece 5 kapılı araç için)



Çocuk emniyet kilidi, arkada oturan çocukların arka kapıları açmalarını önlemek içindir. Araçta çocukların olduğu zamanlarda, arka kapı çocuk emniyet kilitleri kullanılmalıdır.

Çocuk emniyet kilidi, her bir arka kapının kenarına yerleştirilmiştir. Çocuk emniyet kilidi "Lock (Kilitli)" (🔒) konumundayken, iç kapı kolu çekilse bile arka kapı açılmaz.

Çocuk emniyet kilidini açmak için, yuvaya (1) bir anahtar (veya tornavida) yerleştiriniz ve Kilitleme (Unlock) (🔓) konumuna getiriniz.

Arka kapının aracın içinden açılması için, çocuk emniyet kilidini açınız.

### ⚠ UYARI

**Araç hareket halindeyken çocuklar kazara arka kapıları açarsa, araçtan dışarı düşebilirler. Araçta çocukların olduğu zamanlarda, mutlaka arka kapı emniyet kilitleri kilitli olmalıdır.**

## HIRSIZLIK ALARM SİSTEMİ (VARSA)

Bu sistem aracınızı ve kıymetli eşyalarınızı korumaya yardım eder. Aşağıdakilerden biri meydana gelirse, bir korna sesi duyulur ve dörtlü flaşör, sürekli yanıp söner:

- Bir kapının akıllı anahtar veya uzaktan kumandalı anahtar kullanmadan açılması.
- Arka bagaj kapağının uzaktan kumandalı anahtar veya akıllı anahtar kullanmadan açılması.
- Kaputun açılması.

Alarm 30 saniye devam eder, sonra sistem sıfırlanır. Alarmı kapatmak için, kapıları uzaktan kumandalı anahtar veya akıllı anahtar ile açınız. Kapıları ve bagaj kapağını kilitledikten 30 saniye sonra, hırsızlık alarm sistemi otomatik olarak devreye girer. Sistemi devreye sokmak için, kapıları ve bagaj kapağı mutlaka uzaktan kumandalı anahtar veya akıllı anahtar ile aracın dışından kilitlemelisiniz veya dış kapı kollarının düğmesine akıllı anahtar yakınınızda iken basmalısınız.

Sistemin devreye girdiğini göstermek için dörtlü flaşör ışığı yanıp söner ve sesli uyarı bir kez çalar.

Güvenlik sistemi devreye girdiğinde, herhangi bir kapı, bagaj kapağı veya

kaput uzaktan kumandalı anahtar veya akıllı anahtar kullanılmadan açıldığında, alarm devreye girer.

Kaput, bagaj kapağı veya herhangi bir kapı tamamen kapatılmazsa, hırsızlık önleyici alarm sistemi devreye girmez. Sistem devreye girmez ise, kaputun, bagaj kapağının veya kapıların tamamen kapalı olup olmadığını kontrol ediniz.

Bu sistemi değiştirmeye veya başka bir cihaz ilave etmeye kalkışmayınız.

### **i** Bilgilendirme

- Tüm yolcular araçtan çıkmadan önce, kapıları kilitlemeyiniz. Sistem devreye girdiğinde, son yolcu aracı terk ederse, alarm devreye girer.
- Eğer alarm sistemi uzaktan kumanda veya akıllı anahtar ile devre dışı bırakılmamış ise, mekanik anahtarı kullanarak kapıları açınız ve kontak anahtarını ON konumuna (uzaktan kumanda için) getiriniz veya motoru (akıllı anahtar için) çalıştırınız ve 30 saniye bekleyiniz.
- Sistemin devreden çıkarılmasından sonra, eğer 30 saniye içinde herhangi bir kapı veya bagaj kapağı açılmazsa, sistem tekrar aktif hale gelir.



### **i** Bilgilendirme

Hırsızlık alarm sistemi ile donatılmış araçlarda aşağıdaki bilgilerin bulunduğu bir etiket vardır:

1. UYARI
2. GÜVENLİK SİSTEMİ

## BAGAJ KAPAĞI

### Bagaj kapağının açılması



- Bagaj kapağı tüm kapılar anahtarla, uzaktan kumandalı anahtarla, akıllı anahtarla veya merkezi kilitleme/açma düğmesi kilitlenip açıldığında, kilitlenir veya açılır.
- Eğer kilidi açılmışsa, bagaj kapağı, kola basılıp yukarıya kaldırılarak açılabilir.

### **i** Bilgilendirme

Soğuk ve nemli havalarda, kapı kilidi ve kapı mekanizmaları, donma nedeniyle, düzgün çalışmayabilir.

### **!** UYARI

Bagaj kapağı yukarıya doğru açılır. Bagaj kapağını açarken aracın arkasında nesnelere veya insanlar bulunmadığından emin olunuz.

### **NOT**

Aracınızı hareket ettirmeden önce bagaj kapağını kapattığınızdan emin olunuz. Sürüşten önce bagaj kapağı kapatılmazsa, kaldırma pistonlarında ve bağlantı donanımında hasar oluşabilir.

### Bagaj kapağının kapatılması

Bagaj kapağını kapatmak için, kapıyı aşağıya indirip kuvvetlice itiniz. Bagaj kapağının iyice kapandığından emin olunuz.

### **!** UYARI

Bagaj kapağını kapatmadan önce ellerinizin, ayaklarınızın veya vücudunuzun başka bölgelerinin bagaj kapağı kapanma bölgesinde bulunmadığından emin olunuz.

### **!** DİKKAT

Bagaj kapağını kapatırken bagaj kapağı kilidi ve karşılığının yakınında herhangi bir şey bulunmadığından emin olunuz. Bu, bagaj kapağı kilidine hasar verebilir.

### ⚠ UYARI

#### Egzoz dumanı

Eğer bagaj kapağı açık olarak aracı sürerseniz, tehlikeli egzoz dumanını içeriye çekersiniz ve araçta bulunanlar ciddi şekilde rahatsızlanabilir veya ölüm riski olabilir.

Eğer bagaj kapağı açık olarak araç sürmek zorundayanız, tüm havalandırma kanallarını ve camları açık tutarak araca ilave temiz hava girmesini sağlayınız.

### ⚠ UYARI

#### Arka yük bölmesi

Yolcular asla, herhangi bir koruma bulunmayan arka yük alanında seyahat etmemelidir. Bir kaza veya ani durma durumunda yaralanmayı önlemek için, araçtakiler daima uygun şekilde korunmuş olmalıdır.

### ⚠ UYARI

Araç hareket halinde iken bagaj kapağı her zaman tamamen kapalı durumda olmalıdır. Açık veya aralık bırakılmış ise, araç içine karbonmonoksit (CO) içeren zehirli egzoz gazları girebilir ve ciddi rahatsızlığa veya ölüme neden olabilir.

### ⚠ UYARI



Bagaj kapağını destekleyen parçayı (bagaj amortisörü) tutmayınız. Parçanın deforme olmamasına dikkat edin bu araca hasar verebilir ve kaza riski yaratabilir.

## CAMLAR

### Elektrik kumandalı camlar

#### 5 Kapılı/Active

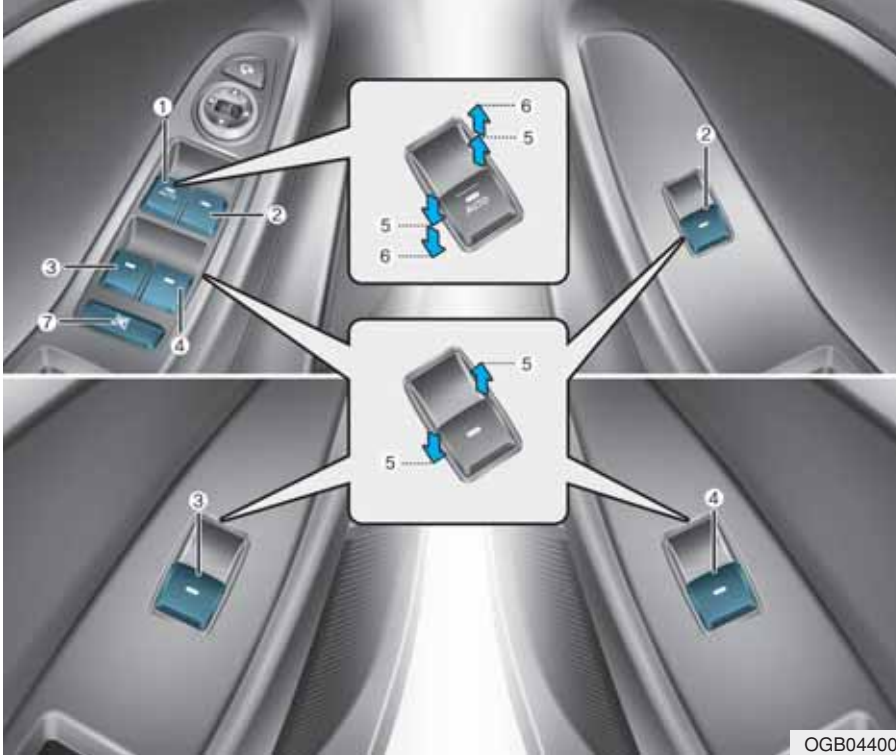

- (1) Sürücü kapısı otomatik cam düğmesi
- (2) Ön yolcu kapısı otomatik cam düğmesi
- (3) Arka kapı elektrikli cam düğmesi (Sol)\*
- (4) Arka kapı elektrikli cam düğmesi (Sağ)\*
- (5) Cam açma ve kapama
- (6) Otomatik elektrikli cam\*
- (7) Elektrikli cam kilit düğmesi\*

\* : varsa

OGB044005

### 3 Kapılı

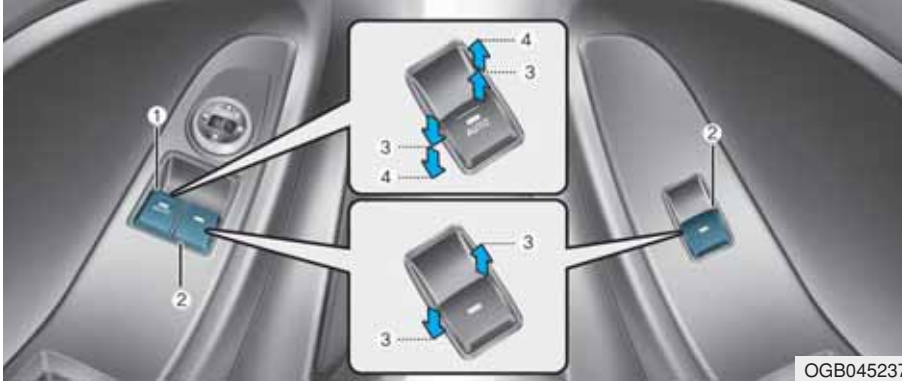

- (1) Sürücü kapısı otomatik cam düğmesi
- (2) Ön yolcu kapısı otomatik cam düğmesi
- (3) Cam açma ve kapama
- (4) Otomatik elektrikli cam\*

\* : varsa

Camları indirebilmek ve kaldırmak için, kontak anahtarı mutlaka "ON" konumunda olmalıdır. Her kapıda o kapının camını kontrol eden bir Elektrikli Cam düğmesi vardır. Sürücü tarafında, arka yolcu camlarının çalışmasını engelleyebilen bir Elektrikli Cam Kilit düğmesi vardır. Otomatik camlar kontak anahtarı ACC veya LOCK/OFF konumuna getirildikten sonra yaklaşık 30 saniye kadar daha çalışır. Ancak, eğer ön kapılar açılırsa, Elektrikli Camlar 30 saniyelik ilave süre çalışmaz.

### **i** Bilgilendirme

- Soğuk ve yağışlı havalarda, buzlanma nedeniyle, elektrikli camlar düzgün çalışmayabilir.
- Arka camlar aşağı konumdayken, aracınız rüzgar çarpması veya titreşim sesi çıkartabilir. Bu ses normaldir ve aşağıdaki önlemler alınarak azaltılabilir veya yok edilebilir. Eğer ses arka camlardan birisi veya ikisi açıkken ortaya çıkıyorsa, her iki ön camı yaklaşık 2,5 cm indiriniz.

### **Cam açma ve kapama**



Bir camı açmak veya kapamak için, ilgili düğmenin ön bölümünü ilk tutma konumuna (5) kadar basınız veya yukarı çekiniz.



### Otomatik kapanan/açılan cam (varsa)

Elektrikli cam düğmesine, ikinci tutma konumuna kadar (6) bir anlık basmak veya yukarı çekmek, düğme bırakılsa bile, camın tamamen açılmasını veya kapanmasını sağlar. Cam çalışırken istenen tutma konumunda durdurmak için, düğmeyi yukarı çekiniz veya aşağıya bastırınız ve bırakınız.

### Elektrikli camların sıfırlanması

Eğer elektrikli camlar normal çalışmıyorsa, otomatik cam sistemi aşağıdaki şekilde sıfırlanmalıdır:

1. Kontak anahtarını "ON" konumuna getiriniz.
2. Sürücü penceresini kapatınız ve elektrikli cam düğmesini en az 1 saniye çekiniz.

Sıfırlandıktan sonra elektrikli camlar normal çalışmıyorsa, aracınızın HYUNDAI yetkili servisi tarafından kontrol edilmesini öneririz.

### Otomatik geri dönme (varsa)



Bir cam otomatik olarak kapanırken herhangi bir engel hissederse, engelin kaldırılmasını sağlamak için durur ve yaklaşık 30 cm iner.

Eğer elektrikli cam düğmesi devamlı yukarıya çekildiğinde cam dirençle karşılaşarsa, camın yukarıya doğru hareketi durur ve sonra yaklaşık 2,5 cm iner.

Ve eğer otomatik geri dönme özelliği ile cam indikten sonra elektrikli cam düğmesi 5 saniye içinde tekrar devamlı yukarıya çekilirse, otomatik geri döndürme özelliği çalışmaz.

### **i** Bilgilendirme

Otomatik geri döndürme özelliği, sadece düğme tümüyle ikinci tutma konumuna çekilerek “otomatik kapama” özelliği kullanıldığında etkindir.

### **⚠ UYARI**

Camları kapatmadan önce, yaralanmaları veya araç hasarını önlemek için, baş, kol ve bacakların camdan güvenli uzaklıkta olmasına dikkat ediniz. Otomatik geri dönen cam, cam ile cam kanalı arasındaki 4 mm’den daha küçük çaptaki nesnelere algılayamayabilir. Bu durumda cam durmaz ve geriye dönmez.

### **Elektrikli cam kilit düğmesi (varsa)**



Sürücü, elektrikli cam kilitleme düğmesini LOCK konumuna (basılı konum) getirerek arka yolcu kapısındaki otomatik cam düğmelerini etkisiz hale getirebilir.

Elektrikli cam kilitleme düğmesi basılı olduğu zaman:

- Sürücünün ana kumandası bütün elektrikli camları çalıştırabilir.
- Ön yolcu kumandası, ön yolcu elektrikli camını çalıştırabilir.
- Arka yolcu kumandası, arka yolcu elektrikli camını çalıştıramaz.

### **NOT**

- Elektrikli cam sisteminde olası bir hasarı önlemek için, iki veya daha fazla camı aynı anda açıp kapamayınız. Bu, aynı zamanda sigortanın ömrünü de azaltır.
- Sürücü kapısındaki ana düğme ile herhangi bir başka elektrikli cam düğmesine asla aynı anda farklı yönlerde basmayınız. Aksi takdirde, cam durur ve açılmaz veya kapatılamaz.

## ⚠ UYARI

### Camlar

- Motor çalışır durumdayken, anahtarları, ASLA çocuklar yalnız başına iken araçta bırakmayınız.
- Çocukları ASLA yalnız olarak aracın içinde bırakmayınız. Çocuklar çok küçük bile olsalar, istemeden aracı hareket ettirebilirler, gövdelerini cam aralığına sıkıştırabilirler veya kendilerinin veya diğer kişilerin yaralanmasına neden olabilirler.
- Bir pencereyi kapatmadan önce, baş, kol, el gibi vücut uzuvlarının veya nesnelerin güvenli bir uzaklıkta olduğunu daima iki kez kontrol ediniz.

(Devam ediyor)

### (Devam ediyor)

- Çocukların elektrikli camlarla oynamalarına izin vermeyiniz. Sürücü kapısındaki elektrikli cam kilit düğmesini LOCK konumunda (kilitli) tutunuz. Çocuğun camı istemeden çalıştırması ciddi yaralanmalarla sonuçlanabilir.
- Sürüş esnasında yüzünüzü, boynunuzu, kollarınızı veya gövdenizi camdan dışarı çıkartmayınız.

## AÇILIR TAVAN (SUNROOF) (VARSA)



OGB044007

Eğer aracınızda açılır tavan varsa, baş üstü konsol üzerinde yer alan açılır tavan kontrol düğmesi ile açılır tavanınızı eğimli hale getirebilir veya kaydırabilirsiniz.

Açılır tavan, sadece kontak anahtarı ON konumunda iken açılabilir, kapatılabilir veya eğimli hale getirilebilir.

### **i** Bilgilendirme

- Soğuk ve nemli iklimlerde, buzlanma nedeniyle, açılır tavan düzgün çalışmayabilir.
- Araç yıkama sonrasında veya yağmurlu havalarda, açılır tavanı kullanmadan önce üzerinde birikmiş suları temizleyiniz.

### **NOT**

- Açılır tavan tam olarak açık, kapalı veya eğik konuma geldikten sonra, açılır tavan kumanda düğmesini itmeye/çekmeye devam etmeyiniz. Açılır tavan motoru veya sistem parçalarında hasar oluşabilir.
- Aracınızı terk ederken, açılır tavanın tam olarak kapandığından emin olunuz.  
Tavan açık kalır ise, buradan yağmur ve kar girebilir, içerisi ıslanabilir veya hırsızlık olabilir.

### **i** Bilgilendirme

Açılır tavan; eğik pozisyondayken kaydırılabilir ve tam veya yarı açık pozisyondayken eğik duruma getirilemez.

### **! UYARI**

- Sürüş esnasında açılır tavanı veya açılır tavan perdesini hiçbir zaman ayarlamayınız. Araç kontrolünün kaybedilmesine ve ciddi yaralanmalara, ölümlü veya maddi hasarlı bir kazaya yol açabilirsiniz.
- Çocukların açılır tavanı çalıştırmasına izin vermeyiniz.

## Açılır tavan perdesi



OGB044126

- Gölgeliği açmak için, açılır tavan kumanda düğmesini geriye doğru ilk tutma konumuna çekiniz.
- Açılır tavan camı kapalı olduğu zaman gölgeliği kapatmak için, açılır tavan kumanda düğmesini ileri doğru itiniz.

Kaymayı herhangi bir noktada durdurmak için, açılır tavan kumanda düğmesini anlık olarak çekiniz veya itiniz.

## Açılır tavanın kaydırılması



OGB044008

### ***Tavan perdesi kapalı iken***

Açılır tavan düğmesini geriye doğru ikinci tutma konumuna çekerseniz, gölgelek tamamen açılır ve sonra açılır tavan camı sonuna kadar açılır. Açılır tavanın hareketini herhangi bir noktada durdurmak için, açılır tavan kumanda düğmesini anlık olarak çekiniz veya itiniz.

### ***Tavan perdesi açık iken***

Açılır tavan düğmesini geri doğru çekerseniz, açılır tavan camı sonuna kadar açılır. Açılır tavanın hareketini herhangi bir noktada durdurmak için, açılır tavan kumanda düğmesini anlık olarak çekiniz veya itiniz.

### Açılır tavanın kaldırılması



#### **Tavan perdesi kapalı iken**

Açılır tavan düğmesini yukarı doğru iterseniz, gölgelik tamamen açılır ve sonra açılır tavan camı yatık konuma gelir.

Açılır tavanın hareketini herhangi bir noktada durdurmak için, açılır tavan kumanda düğmesini anlık olarak çekiniz veya itiniz.

#### **Tavan perdesi açık iken**

Açılır tavan kumanda düğmesini yukarı doğru iterseniz, açılır tavan tam olarak kalkar.

Açılır tavanın hareketini herhangi bir noktada durdurmak için, açılır tavan kumanda düğmesini anlık olarak çekiniz veya itiniz.

### ⚠ UYARI

#### **Açılır tavan**

- **Açılır tavanı kapatırken, herhangi birisinin baş, el veya gövdesinin sıkışmamasına dikkat ediniz.**
- **Sürüş esnasında tavan açıklığından yüzünüzü, boynunuzu, kollarınızı veya gövdenizi dışarı çıkartmayınız.**
- **Açılır tavanı kapatmadan önce ellerinizin ve başınızın emniyetli şekilde geri çekildiğinden emin olunuz.**

### Otomatik geri döndürme



Açılır tavan otomatik olarak kapanırken bir nesne ya da vücudun bir kısmı algılanırsa yönü ters çevirir ve ardından durur.

Kayar cam ile açılır tavan çerçevesi arasında çok küçük bir cisim varsa otomatik geri döndürme işlevi çalışmaz. Açılır tavanı kapatmadan önce daima tüm yolcu ve nesnelerin açılır tavadan uzakta olduklarını kontrol etmeniz gerekir.

## Açılır tavanın kapatılması

### **Sadece açılır tavan camını kapatmak için**

Açılır tavan kumanda düğmesini ilk tutma konumuna kadar ileriye itiniz veya aşağıya doğru çekiniz.

### **Tavan perdesi ile açılır tavanı kapatmak için**

İkinci tutma konumuna kadar açılır tavan düğmesini ileri doğru itiniz. Açılır tavan camı kapanacaktır sonra da gölgelik otomatik olarak kapanacaktır.

Açılır tavanın hareketini herhangi bir noktada durdurmak için, açılır tavan kumanda düğmesini anlık olarak çekiniz veya itiniz.

### **NOT**

- Kılavuz raylarda birikmiş olan pislikleri düzenli olarak temizleyiniz.
- Sıcaklık donma noktasının altındayken veya açılır tavan kar veya buzla kaplıyken tavanı açmaya çalışırsanız, açılır tavan camı veya motoru hasar görebilir.
- Açılır tavanı uzun süreli kullandığınız zaman, açılır tavan ve tavan paneli arasında oluşan toz gürültüye neden olabilir.
- Tavanı açın ve temiz bir bez kullanılarak tozu düzenli olarak siliniz.
- Açılır tavan güneşlikle beraber kayacak şekilde yapılmıştır. Açılır tavan açıkken tavan perdesini kapalı bırakmayınız.

## Açılır tavanın sıfırlanması

Açılır tavan aşağıdaki durumlarda sıfırlanmalıdır:

- Eğer akü boşalmış veya bağlantısı kesilmişse veya ilgili sigorta değiştirilmiş veya çıkartılmışsa.
- Açılır tavanın tek dokunuşla kayma işlevi normal çalışmıyorsa.

1. Kontak anahtarını "ON" (AÇIK) konumuna getiriniz ve açılır tavanı tamamen kapayınız.
2. Kumanda düğmesini bırakınız.
3. Açılır tavan kalkıp hareket edene kadar (10 saniyeden fazla süreyle) kumanda düğmesini ileri doğru basılı tutunuz. Sonra, düğmeyi serbest bırakınız.
4. Açılır tavan kumanda düğmesini, açılır tavan aşağıdaki şekilde çalışıncaya kadar, kapanış yönünde ileriye itiniz.

GÖLGELİK AÇILIR → KALKARAK AÇILIR → KAYDIRARAK AÇMA → KAYDIRARAK KAPATMA → GÖLGELİK KAPANIR

Sonra, kumanda düğmesini serbest bırakınız.

Bu işlem tamamlandığında, açılır tavan yeniden ayarlanmıştır.

### NOT

Aracın aküsü sökülür ise veya boşaldığında veya ilgili sigorta atıldığında, açılır tavan sisteminizi sıfırlamazsanız, açılır tavan düzgün olarak çalışmayabilir.

### Açılır tavan açık uyarısı (varsa)

■ B Tipi



OGB048240

Açılır tavan tamamen kapanmadığı zaman, sürücü kontak anahtarını (Akıllı anahtar: motoru durdurur) çıkarırsa, uyarı alarm sesi yaklaşık 7 saniye duyulur ve açılır tavan görüntüsü LCD ekranında görüntülenir.

Aracınızı terk ederken, açılır tavanı emniyetli bir şekilde kapayınız.

## MOTOR KAPUTU

### Motor kaputunun açılması



1. Vites kolunun P (Park) konumunda (otomatik şanzıman/çift kavramalı şanzıman) veya R (Geri) konumunda (düz şanzıman) olduğundan emin olunuz ve el frenini çekiniz.
2. Motor kaputunu açmak için açma kolunu çekiniz. Motor kaputu tek seferde hafifçe açılır.



3. Aracın önüne gidiniz, motor kaputunu biraz kaldırınız, kaput merkezindeki yardımcı mandalı (1) yukarı iterek kaputu (2) kaldırınız.



4. Tutma çubuğunu dışarı çekiniz.
5. Kaputu tutma çubuğu ile açık olarak tutunuz.

**⚠ UYARI**

- **Tutma çubuğunu lastikle kaplı bölümünden kavrayınız. Lastik, motor sıcak olduğunda ısınan metalden yanmanızı önler.**
- **Motor bölmesi kontrol edilirken, tutma çubuğunun deliğe tam oturması gerekir. Böylelikle kaputun düşerek sizi yaralaması önlenir.**

**Motor kaputunun kapatılması**

1. Motor kaputunu kapatmadan önce, aşağıdakileri kontrol ediniz:
  - Motor bölümündeki tüm depo kapakları doğru şekilde kapatılmış olmalıdır.
  - Eldiven, bez veya diğer herhangi bir yanıcı malzeme motor bölmesinden çıkartılmalıdır.
2. Ses yapmasını önlemek için, tutma çubuğunu klipslerine oturtunuz.
3. Kaputu yarı yarıya (kapalı pozisyonundan yaklaşık 30 cm kaldırılmış şekilde) indiriniz ve kilitleninceye kadar bastırınız. Kaputun kilitli olduğundan emin olmak için iki kez kontrol ediniz.

**⚠ UYARI**

- **Kaputu kapatmadan önce, kaput açıklığındaki tüm engellerin kaldırıldığından emin olunuz. Kaput açıklığında engelleyici bir şey varken kaputu kapatmak aracınızın hasar görmesiyle veya ciddi yaralanmayla sonuçlanabilir.**
- **Motor bölümünde eldiven, bez veya diğer herhangi bir yanıcı malzeme bırakmayınız. Bunlar, ısıya bağlı yangın çıkartabilir.**
- **Aracı hareket ettirmeden önce, kaputun iyice kilitlenmiş olduğunu mutlaka iki defa kontrol ediniz. Gösterge panelinde kaput açık uyarı ışığı veya kaput açık mesajı görünmediğinden emin olunuz. Hareket halinde iken kaputun açılması, bir kazaya neden olabilecek şekilde sürücünün görüşünü tümüyle engelleyebilir.**
- **Aracı kaput kaldırılmış durumda kullanmayınız. Görüş engellenir veya kaput düşerek hasar verebilir.**

## YAKIT DOLUM KAPAĞI

### Yakıt dolum kapağının açılması



Yakıt dolum kapağı, yakıt dolum kapağı açma kolu çekilerek araç içinden açılmalıdır.

1. Motoru durdurunuz.
2. Yakıt dolum kapağı açma kolunu çekiniz.



3. Tamamen açılması için yakıt dolum kapağını (1) çekiniz.
4. Yakıt dolum kapağını (2) çıkartmak için saat yönünün aksi istikametine çeviriniz. Deponun içindeki basınç dengelenirken bir ıslık sesi duyabilirsiniz.
5. Yakıt dolum kapağı iç kısmına depo kapağını yerleştiriniz.

### **i** Bilgilendirme

Yakıt dolum kapağı buzlanma nedeniyle açılmazsa, kapağın ayrılması amacıyla üzerine hafifçe vurarak buzların kırılmasını sağlayınız. Kapağı zorlamaya çalışmayınız. Gerekliğinde, onaylanmış bir buz çözme sıvısını (radyatör antifrizi kullanmayınız) kapağın etrafına püskürtünüz veya aracı sıcak bir yere çekiniz ve buzun erimesini sağlayınız.

### Yakıt dolum kapağının kapatılması

1. Yakıt dolum kapağını (2) yerine takmak için “klik” sesi gelene kadar saat yönüne bir kez çeviriniz. Bu ses kapağın emniyetli şekilde kapandığını gösterir.
2. Yakıt dolum kapağını (1) kapatınız, hafifçe itiniz ve emniyetli şekilde kapandığından emin olunuz.

#### UYARI

**Benzin yüksek derecede parlayıcıdır ve patlayıcıdır. Bu kuralara uyulmaması, CİDDİ YARALANMALARA ve ÖLÜME sebebiyet verebilir:**

- Benzin istasyonundaki tüm uyarıları okuyunuz ve bunlara uyunuz.
- Yakıt ikmali yapmadan önce, benzin istasyonundaki Acil Yakıt Kapatma (varsa) konumuna dikkat ediniz.

(Devam ediyor)

#### (Devam ediyor)

- Yakıt tabancasına dokunmadan önce, yakıt dolum borusu, tabancası veya diğer yakıt kaynaklarından güvenli bir uzaklıkta bulunan aracın metal bir kısmına çıplak elle dokunarak potansiyel statik elektrik boşalması tehlikesini ortadan kaldırmalısınız.
- Yakıt alırken cep telefonu kullanmayınız. Cep telefonlarından gelen elektrik akımı ve/veya elektronik parazit, yakıt buharlarını tutuşturup yangına neden olabilir.
- Yakıt ikmali başladıktan sonra, aracın içine girmeyiniz. Statik elektrik üretmeye yatkın herhangi bir nesneye ya da dokumaya dokunarak, sürterek veya kaydırarak, statik elektrik enerjisi üretebilirsiniz. Statik elektriğin boşalımı, yangına neden olabilecek şekilde yakıt buharını tutuşturabilir.

(Devam ediyor)

#### (Devam ediyor)

- Eğer aracın içine girmek zorunda iseniz, önce yakıt dolum ağzından, yakıt tabancasından veya diğer yakıt kaynağından uzakta bulunan aracın metal bir kısmına çıplak ellerinizle dokunarak tehlikeli statik elektriği boşaltmalısınız.
- Onaylı bir taşınabilir yakıt bidonu kullanırken, yakıtı doldurmadan önce bidonu yere koymaya dikkat ediniz. Bidondan oluşan statik elektrik boşalımı yakıt buharlarını tutuşturup yangına neden olabilir. Yakıt dolumu bir kez başlayınca, dolum işlemi tamamlanıncaya kadar araca çıplak elle dokunmayınız.
- Sadece benzin taşımak ve depolamak üzere tasarlanmış onaylı portatif yakıt taşıma kapları kullanınız.

(Devam ediyor)

(Devam ediyor)

- Yakıt dolumu yapılırken, vites kolunun (otomatik şanzıman/çift kavramalı şanzıman) daima P (Park) konumunda veya (düz şanzıman) R (Geri) konumunda veya 1'inci vites konumunda olduğundan emin olunuz, el frenini tam olarak çekiniz ve kontak anahtarını LOCK/OFF konumuna getiriniz. Motorun elektrik donanımından çıkan kıvılcımlar yakıt buharlarını tutuşturup yangına neden olabilmektedir.
- Bir benzin istasyonunda veya özellikle yakıt ikmali yaparken, hiçbir zaman kibrit veya çakmak kullanmayınız ve sigara içmeyiniz veya yanık bir sigarayı aracınızın içinde bırakmayınız.
- Aracınızın yakıt deposunu dışarıya benzin dökülecek kadar aşırı doldurmayınız.

(Devam ediyor)

(Devam ediyor)

- Yakıt ikmali sırasında yangın çıkarsa, aracın etrafından ayrılınız ve acil olarak benzin istasyonunun sorumlusunu arayınız ve sonra yerel itfaiye teşkilatına başvurunuz. Onların verdiği emniyet talimatına uyunuz.
- Eğer basınçlı yakıt püskürürse, giysilerinize ve cildinize sıçrayabilir ve sizi yangın ve yanık riskiyle karşı karşıya bırakabilir. Yakıt dolum kapağını daima dikkatle ve yavaşça çıkartınız. Eğer dolum kapağı yakıt kaçıırıyorsa veya ısıklı şekilde bir ses duyuyorsanız, kapağı tamamen çıkartmadan önce bu durumun sona ermesini bekleyiniz.
- Bir kaza durumunda yakıt sızıntısını önlemek için daima dolum kapağının sıkıca kapatıldığını kontrol ediniz.

## **i** Bilgilendirme

- Aracınızın yakıt ikmalinin Giriş bölümündeki "Yakıt Gereksinimleri"ne göre yapılmasını sağlayınız.
- Aracın dış yüzeyine yakıt dökülmesine engel olunuz. Boyalı yüzeylere herhangi bir cins yakıt dökülmesi boyaya hasar verebilir.

### **NOT**

Yakıt dolum kapağının değişmesi gerekiyorsa, sadece orijinal HYUNDAI kapak kullanmanızı öneririz. Yanlış bir depo kapağı yakıt sisteminin veya emisyon kontrol sisteminin ciddi şekilde arızalanmasına neden olabilir.

## DİREKSİYON SİMİDİ

### Elektrik Destekli Direksiyon (EPS)

Bu sistem direksiyonu çevirmenize yardımcı olur. Motor çalışmıyorsa veya elektrikli direksiyon sistemi çalışmaz hale gelirse, araca halen yön verebilirsiniz, fakat bunun için daha fazla gücü gerekir.

Aracın normal seyri sırasında direksiyonu çevirmek için gereken kuvvet seviyesinde bir değişiklik fark ederseniz, sistemin yetkili bir HYUNDAI servisinde kontrol edilmesini öneririz.

#### NOT

**Elektrik Destekli Direksiyon Sistemi normal şekilde çalışmazsa, gösterge panelindeki uyarı ışığı (⊖!) yanar. Araca yön verebilirsiniz, fakat bunun için daha fazla direksiyon çevirme gücü gerekir. Aracınızı mümkün olan en kısa süre içinde bir yetkili HYUNDAI servisine götürüp sistemi kontrol ettirmenizi öneririz.**

#### Bilgilendirme

Aracın normal çalışması sırasında aşağıdaki belirtiler meydana gelebilir:

- Kontak anahtarı "ON (AÇIK)" konumuna getirildikten sonra, direksiyon birdenbire sertleşebilir.

Bu, EPS sistemi arıza teşhis sürecini yerine getirirken olur. Arıza teşhis süreci tamamlanınca, direksiyon normal durumuna döner.

- Kontak anahtarı ON veya OFF konumunda iken, EPS rölesinden bir klik sesi gelebilir.
- Araç dururken veya çok düşük hızdayken motor sesi duyulabilir.
- Düşük sıcaklıklarda direksiyonu çalıştırırken anormal sesler gelebilir. Sıcaklık yükseldiğinde, bu ses yok olur. Bu normal bir durumdur.

## Yükseklik Ayarlı Direksiyon / Teleskopik Direksiyon (varsa)

Direksiyon simidini yüzünüze değil, göğsünüze doğru ayarlayınız. Gösterge panelindeki lambaları ve göstergeleri görebilmenizi sağlayınız. Direksiyon simidini ayarladıktan sonra, yerine oturduğundan emin olmak için direksiyonu hem aşağı hem de yukarı doğru hareket ettiriniz. Direksiyonun konumunu daima aracı sürmeye başlamadan önce ayarlayınız.

### ⚠ UYARI

**Direksiyon simidini araç hareket halindeyken KESİNLİKLE ayarlamaya kalkışmayınız. Aksi halde aracın kontrolünü kaybedebilir ve kazaya neden olabilirsiniz.**



Direksiyon simidi açısını ve yüksekliğini ayarlamak için:

1. Kilit açma kolunu (2) aşağı doğru çekiniz.
2. Direksiyonu istenen açı (2) ve yüksekliğe (3) ayarlayınız.
3. Direksiyon simidini yerinde kilitlemek için, kilit açma kolunu (4) yukarı çekiniz.

### **i** Bilgilendirme

Ayardan sonra, kilit açma kolu bazen direksiyon simidini kilitlemeyebilir. Bu durum bir arıza değildir. Bu, iki dişli birbirine geçmediğinde olur. Bu durumda, direksiyon simidini yeniden ayarlayınız ve sonra direksiyon simidini kilitleyiniz.

## Isıtmalı Direksiyon Simidi (varsa)



Kontakt anahtarı "ON" konumunda iken veya motor çalışırken, direksiyon simidini ısıtmak için ısıtmalı direksiyon simidi tuşuna basınız. Düğmenin üzerindeki ışık yanar.

Isıtmalı direksiyon simidi sistemini kapatmak için, tuşa tekrar basınız. Düğmenin üzerindeki ışık söner.

Direksiyon ısıtma sistemi 30 dakika sonra otomatik olarak kapanır.

### NOT

Direksiyon simidine herhangi bir aksesuar veya kılıf takmayınız. Kılıf veya aksesuar, ısıtılmalı direksiyon simidi sisteminde hasara neden olabilir.

### Korna



OIB044056

Kornayı çalmak için, direksiyonun üzerindeki korna sembolüyle gösterilen alana basınız (şekle bakınız). Korna, sadece bu alana basıldığında çalar.

### NOT

Kornayı çalmak için, şiddetle veya yumruğunuz ile korna üzerine vurmeyiniz. Kornaya sivri uçlu bir nesne ile basmayınız.

## AYNALAR

### İç dikiz aynası

Sürmeye başlamadan önce, dikiz aynasını, arka camdan görüntüyü ortalayacak şekilde ayarlayınız.

#### UYARI

Görüşünüzün engellenmemesine dikkat ediniz. Arka koltuğa veya yük bölümüne veya arka koltuk başlıklarının arkasına arka camdan görüşünüzü kapatacak şekilde nesnelere koymayınız.

#### UYARI

Bir kaza veya hava yastığının açılması sırasında ciddi yaralanmaları önlemek için dikiz aynasını değiştirmeyiniz ve geniş bir ayna takmayınız.

#### UYARI

Araç hareket halindeyken aynayı kesinlikle ayarlamaya kalkışmayınız. Aksi halde aracın kontrolünü kaybedebilir ve kazaya neden olabilirsiniz.

#### NOT

Aynayı temizleyeceğiniz zaman, cam temizleyici ile ıslatılmış kağıt havlu veya benzeri bir malzeme kullanınız. Cam temizleyiciyi doğrudan ayna üzerine püskürtmeyiniz. Çünkü bu, sıvı temizleyicinin ayna gövdesinin içine girmesine neden olabilir.

### Gündüz/gece ayarlı iç dikiz aynası

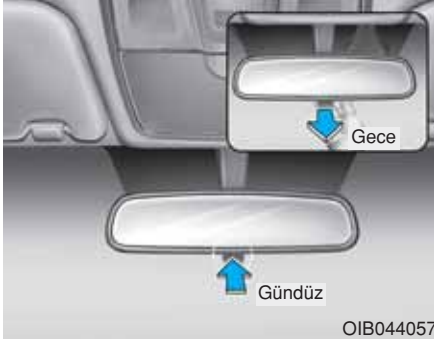

Bu ayarlamayı yola çıkmadan önce ve gündüz/gece ayar kolu gündüz konumundayken yapınız.

Gece sürüşü sırasında arkanızdaki araçların farlarından gelen ışığı azaltmak için, gündüz/gece ayar kolunu kendinize doğru çekiniz.

*Gece konumundayken geri görüş netliğinin biraz azaldığını unutmayınız.*

### Elektro-krom ayna (ECM) (varsa)

Elektrikli dikiz aynası, gece veya zayıf ışıkta sürüş koşullarında arkanızdan gelen aracın far yansımalarını otomatik olarak kontrol eder.

Motor çalışırken, yansıma dikiz aynasına monte edilmiş olan sensör tarafından otomatik olarak kontrol edilir. Sensör, aracın etrafındaki ışık seviyesini algılar ve arkanızdaki aracın far yansımalarını otomatik olarak ayarlar.

Vites geri (R) konumuna getirildiğinde, sürücünün geri görüşünü arttırmak için ayna otomatik olarak en parlak ayar seviyesine geçer.

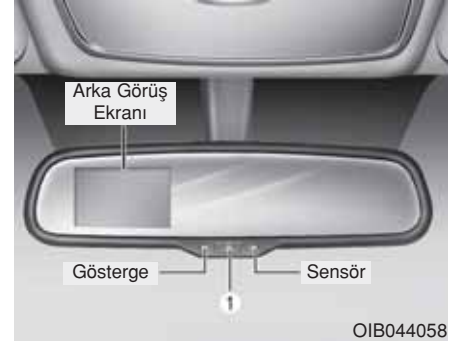

### Elektrikli dikiz aynasını çalıştırma:

- Otomatik kararma fonksiyonunu kapatmak için ON/OFF düğmesine (1) basınız. Ayna gösterge ışığı söner.
- Otomatik kararma fonksiyonunu açmak için ON/OFF düğmesine (1) basınız. Ayna gösterge ışığı yanar.
- Kontak açıldığında, ayna ON konumuna döner.

## Dış dikiz aynası

Ayna açılarını mutlaka yola çıkmadan önce ayarlayınız.

Aracınız hem sağ, hem sol dış dikiz aynaları ile donatılmıştır.

Ayna, kumanda düğmesiyle uzaktan ayarlanabilir.

Otomatik yıkamada veya dar bir yoldan geçerken hasar görmesini önlemek için, ayna başlıkları katlanabilir.

Sağ dış dikiz aynası dışbükeydir. Bazı ülkelerde, sol dış dikiz aynası da dışbükeydir. Aynada görülen nesnelere, görüldüğünden daha yakındır.

Şerit değiştirirken, takip eden araçların gerçek uzaklıklarını belirlemek için iç dikiz aynasını kullanınız veya başınızı çevirerek gözlemleyiniz.

### ⚠ UYARI

**Dış dikiz aynalarını araç hareket halindeyken ayarlamayınız veya katlamayınız. Bunu yaparken, aracın hakimiyetini kaybedebilir ve hasara, ciddi yaralanma veya ölümlü sonuçlanan bir kazaya yol açabilirsiniz.**

### NOT

- **Ayna yüzeyinden buz kazımayınız. Bu, cam yüzeyine hasar verebilir.**
- **Ayna buzla sıkışmışsa, aynayı ayarlamak için güç kullanmayınız. Onaylı bir buz çözücü sprey (radyatör antifrizi dışında) veya bir sünger veya sıcak su ile ıslatılmış yumuşak bir bez kullanınız veya aracı buzun erimesini sağlamak için sıcak bir yere götürünüz.**

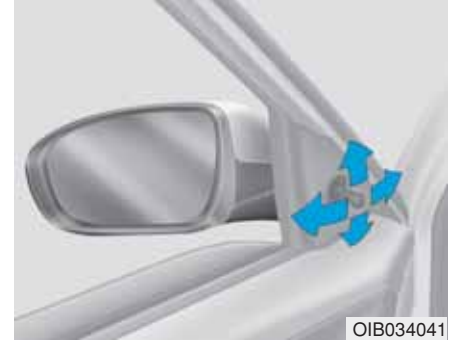

OIB034041

### Manuel tip

Dış aynayı ayarlamak için kumanda kolunu hareket ettiriniz.



### Elektrikli tip

Dikiz aynalarının ayarlanması:

Dikiz aynasını istediğiniz ayara getirmek için kolu (1) L (Sol) veya R (Sağ) işaretine getiriniz.

Aynayı yukarı, aşağı, sola veya sağa getirmek için, ayna ayar kumandasını kullanınız.

Ayar işleminden sonra, ayarın bozulmasını önlemek için kolu (1) orta konuma getiriniz.

### NOT

- Azami ayar açısına ulaştığında aynaların hareketi durur, fakat düğme basılı olduğu sürece motor çalışmaya devam eder. Düğmeye gereğinden uzun basmayınız, motor hasar görebilir.
- Dış dikiz aynalarını el ile ayarlamaya kalkışmayınız. Bu durumda motoru hasar görebilir.

### Dış dikiz aynasının katlanması



### Manuel tip

Dış dikiz aynasını katlamak için, aynanın muhafazasını kavrayınız ve aracın içine doğru katlayınız.



#### Elektrikli tip

Dış dikiz aynasını katlamak için, düğmeye basınız.

Dış dikiz aynasını açmak için, düğmeye tekrar basınız.

Eğer düğmeye basılmazsa, araç dışarıdan kilitletiğinde veya kilidi açıldığında ayna otomatik olarak katlanacak veya açılacaktır (varsa).

#### NOT

Elektrikli tip dış dikiz aynası katlama ve açma fonksiyonu, kontak anahtarı OFF konumundayken bile çalışır. Ancak, gereksiz akü boşalmasını önlemek için, motor çalışmadığı zaman aynaları gereğinden uzun süre ayarlamayınız.

#### NOT

Elektrikli dış dikiz aynalarını el ile katlamayınız. Bu, motor arızasına neden olabilir.

## GÖSTERGE PANELİ

### ■ A Tipi



1. Takometre (Motor devir göstergesi)
2. Hız göstergesi
3. Yakıt göstergesi
4. Motor soğutma suyu hararet göstergesi
5. Uyarı ve gösterge ışıkları
6. Kilometre Sayacı/Seyahat Kilometre Sayacı
7. LCD ekranı (yol bilgisayarı dahil)

### ■ B Tipi



**Araçtaki gerçek gösterge tablosu  
şekildekinden farklı olabilir.  
Daha fazla detay için, bu bölümdeki  
"Göstergeler" kısmına bakınız.**

OGB048100/OGB048101

## Gösterge Paneli Kumandası

### ⚠ UYARI

Araç hareket halindeyken gösterge panelini kesinlikle ayarlamaya kalkışmayınız. Araç kontrolünün kaybedilmesine yol açabilir ve ciddi yaralanma, ölümlü veya maddi hasarlı bir kazayla sonuçlanabilir.

## Gösterge paneli aydınlatması ayarı (varsa)



Kontak anahtarı ON konumunda iken gösterge panelinin aydınlanma parlaklığı, düğmenin üst veya alt kısmına basılarak değiştirilir.





Parlaklık maksimum veya minimum seviyeye ulaştığı zaman, bir sinyal sesi duyulur (varsa).

## LCD ekran kumandası (varsa)



LCD ekran modları, kumanda düğmeleri kullanılarak değiştirilebilir.

- (1)  : Modları değiştiren MODE düğmesi.
- (2)  ,  : Ögeleri değiştiren MOVE düğmesi.
- (3) OK : Seçilen maddeyi ayarlayan veya sıfırlayan SELECT/RESET düğmesi.

**LCD modları için, bu bölümdeki "LCD Ekran" kısmına bakınız.**

## Göstergeler Hız göstergesi

■ A Tipi



■ B Tipi



Kilometre saati, aracın saatteki hızını kilometre cinsinden (km/h) veya mil cinsinden (mph) göstermek üzere düzenlenmiştir.

## Takometre (Motor devir göstergesi)

■ Benzinli



■ Dizel



Devir saati, dakikadaki yaklaşık motor devri sayısını (d/dak) gösterir.

Doğru vites değiştirme noktalarını seçmek ve çekişteki düşüşü veya aşırı devri önlemek için devir saatini kullanınız.

**NOT**

**Moturu, devir saatinin KIRMIZI BÖLGESİ içinde çalıştırmayınız. Bu, ciddi motor hasarına neden olabilir.**

## Motor Hararet Göstergesi

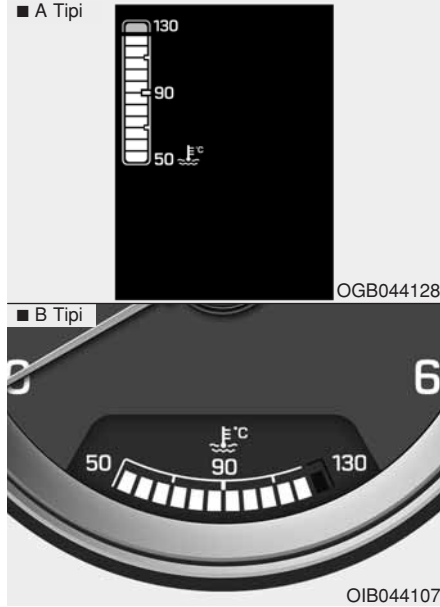

Kontak anahtarı ON konumuna getirildiğinde, bu gösterge motor soğutma suyunun sıcaklığını gösterir.

## NOT

Eğer gösterge ibresi “130” konumuna doğru normal bölgenin dışına çıkarsa, motora hasar verebilecek olan harareti gösterir.

Hararet yapmış bir motorla yola devam etmeyiniz. Aracınız hararet yaparsa, 6. bölümdeki “Motor aşırı ısınıyorsa” kısmına bakınız.

## ⚠ UYARI

Motor sıcakken radyatör kapağını asla sökmeyiniz. Motor soğutma suyu basınç altındadır ve ciddi yanıklara neden olabilir. Soğutma suyu deposuna soğutucu eklemeyen önce motorun soğumasını bekleyiniz.

## Yakıt Göstergesi

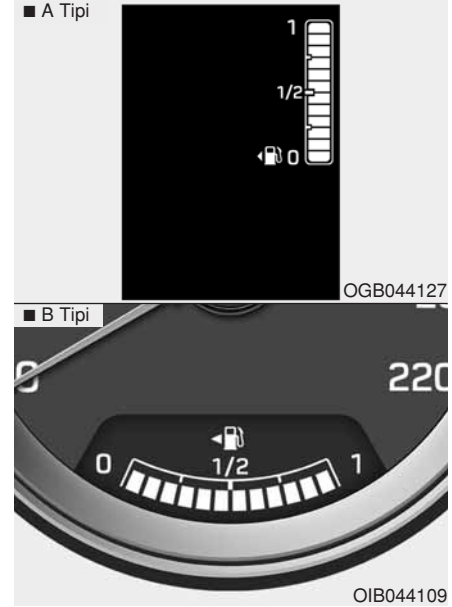

Bu gösterge, yakıt deposunda kalan yakıtın yaklaşık miktarını gösterir.

### **i** Bilgilendirme

- Yakıt deposu kapasitesi, Bölüm 8'de verilmektedir.
- Yakıt göstergesi, yakıt deposu hemen hemen boş iken yanan bir düşük yakıt seviyesi uyarı ışığı ile desteklenmiştir.
- Eğimlerde veya virajlarda, depodaki yakıtın hareketine bağlı olarak, yakıt gösterge ibresi oynayabilir veya düşük yakıt seviyesi uyarı ışığı normalden önce yanabilir.

### **!** UYARI

**Yakıtın bitmesi araçta bulunanları tehlikeye açık duruma getirebilir.**

**Uyarı ışığı yandığında veya gösterge ibresi "0 (Boş)" seviyesine yaklaşınca mümkün olan en kısa sürede durup yakıt almalısınız.**

### **NOT**

**Çok düşük yakıt seviyesi ile aracınızı kullanmaktan kaçınınız. Yakıtın bitmesi, motorun düzensiz ateşleme yaparak katalitik konvertöre zarar vermesine yol açabilir.**

### **Kilometre Sayacı**

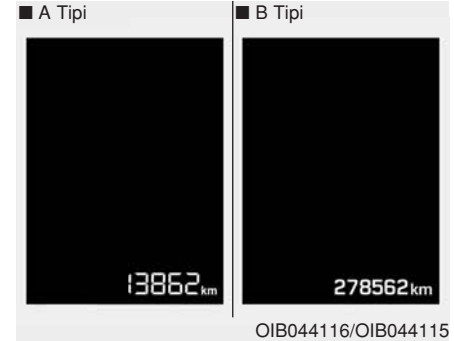

Kilometre sayacı, aracın kat etmiş olduğu toplam mesafeyi gösterir ve yapılacak periyodik bakım zamanlarını belirlemek için de kullanılabilir.

- Kilometre sayacı aralığı:  
0 ~ 999999 kilometre.

### **i** Bilgilendirme

Kilometre sayacında kayıtlı olan kilometreyi değiştirmek niyetiyle herhangi bir aracın kilometre sayacında düzeltme yapılması yasaklanmıştır. Böyle bir değişiklik garanti kapsamınızı geçersiz hale getirir.

## Dış Sıcaklık Göstergesi

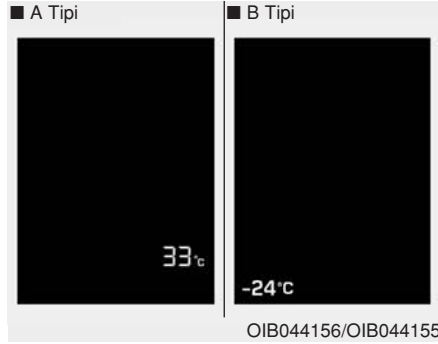

Bu gösterge, 1°C'lik artışla mevcut dış hava sıcaklığını gösterir.

- Sıcaklık aralığı: - 40°C ~ 85°C

Göstergedeki dış sıcaklık, sürücünün dikkatinin dağılmasını önlemek için, bir genel termometre gibi derhal değişmeyebilir.

Sıcaklık birimini (°C'tan °F veya °F'tan °C) aşağıdaki prosedürlerdeki gibi değiştirebilirsiniz (varsa).

- Göstergede Kullanıcı Ayarları Modu: "Diğer Özellikler - Sıcaklık birimi" içinde sıcaklık birimini değiştirebilirsiniz.

## Vites Göstergesi

### Otomatik Vites Göstergesi (varsa)



Bu gösterge, seçilen otomatik vites konumunu gösterir.

- Park: P
- Geri: R
- Boş: N
- Sürüş: D
- Manuel vites modu: 1, 2, 3, 4

### Çift kavramalı şanzıman vites göstergesi (varsa)

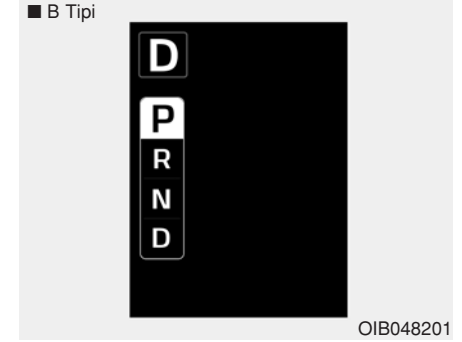

Bu gösterge, seçilen vites kolunu gösterir.

- Park: P
- Geri: R
- Boş: N
- Sürüş: D
- Manuel vites modu: D1, D2, D3, D4, D5, D6, D7

### Manuel vites modunda Otomatik Şanzıman/Çift kavramalı şanzıman vites göstergesi (varsa)



Manuel vites modunda, bu gösterge, sürüş sırasında yakıt tasarrufu sağlamak için hangi vitesin istendiği bilgisini verir.

- Vites yükseltme: ▲2, ▲3, ▲4
- Vites düşürme: ▼1, ▼2, ▼3

Örneğin

- ▲3: 3'üncü vitese çıkılması istendiğini gösterir (vites kolu halen 2'nci veya 1'inci vitestedir).
- ▼3: 3'üncü vitese inilmesi istendiğini gösterir (vites kolu şu anda 4'üncü vitestedir).

Sistem düzgün çalışmadığında, gösterge görüntülenmez.

### Düz Şanzıman Vites Göstergesi (varsa)



Bu gösterge, sürüş sırasında yakıt tasarrufu sağlamak için hangi vitesin istendiği bilgisini size verir.

- Vites yükseltme: ▲2, ▲3, ▲4, ▲5, ▲6
- Vites düşürme: ▼1, ▼2, ▼3, ▼4, ▼5

Örneğin

- ▲: 3'üncü vitese çıkılması istendiğini gösterir (vites kolu halen 2'nci veya 1'inci vitestedir).
- ▼: 3'üncü vitese inilmesi istendiğini gösterir (vites kolu halen 4'üncü, 5'inci veya 6'ncı vitestedir).

Sistem düzgün çalışmadığında, gösterge görüntülenmez.

### Vites Konumu Açılır Penceresi (varsa)

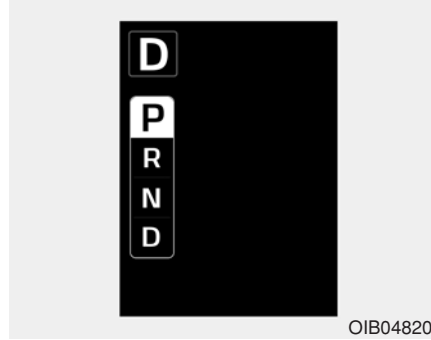

Mevcut vites konumunu gösteren açılır pencere diğer konumlara (P/R/N/D) geçiş yaparken kontrol panelinde yaklaşık 2 saniye görüntülenir.

### Uyarı ve gösterge ışıkları

#### **i** Bilgilendirme - Uyarı ışıkları

Motoru çalıştırdıktan sonra, tüm uyarı ışıklarının söndüğünden emin olunuz. Herhangi birisi hâlâ yanıyor, bu dikkat edilmesi gereken bir durumu gösterir.

### Hava Yastığı Uyarı Işığı



Bu uyarı ışığı şu koşullarda yanar:

- Kontak anahtarı veya Motor çalıştırma/Durdurma düğmesini bir kez ON konumuna getiriniz.
  - Yaklaşık 6 saniye yanar ve sonra söner.
- SRS ile ilgili bir problem varsa yanar.

Bu durumda, aracı HYUNDAI yetkili servisinde kontrol ettirmenizi öneririz.

### Emniyet Kemer Uyarı Işığı



Bu uyarı ışığı sürücüye emniyet kemerinin takılmamış olduğu bilgisini verir.

**Daha fazla detay için, 2. bölümdeki “Emniyet kemerleri” konusuna bakınız.**

### El Freni ve Fren Hidroliği Seviyesi Uyarı Işığı



Bu uyarı ışığı şu koşullarda yanar:

- Kontak anahtarı veya Motor çalıştırma/Durdurma düğmesini bir kez ON konumuna getiriniz.
  - Yaklaşık 3 saniye boyunca yanar.
  - El freni çekiliyse yanık kalır.
- El freni çekildiği zaman.

Depodaki fren hidroliği seviyesi azaldığı zaman.

  - El freni serbest bırakıldığında, uyarı ışığı yanıyorsa, fren hidrolik seviyesinin düşük olduğunu gösterir.

Depodaki fren hidroliği seviyesi azalırsa:

1. Dikkatli bir şekilde en yakın emniyetli yere sürünüz ve aracı durdurunuz.
2. Motor durmuş olarak, derhal fren hidrolik seviyesini kontrol ediniz ve gerektiği kadar hidrolik ilave edin (Daha fazla detay için, 7. bölümdeki “Fren Hidroliği” kısmına bakınız.). Sonra tüm fren parçalarını hidrolik sızıntısına karşı yetkili servise kontrol ettirmenizi öneririz.

Fren sisteminde yine herhangi bir sızıntı varsa, uyarı ışığı sönmez veya frenler düzgün çalışmazsa aracı kullanmayınız.

Bu durumda, aracı HYUNDAI yetkili servisinde çektirmenizi ve kontrol ettirmenizi öneririz.

## İkili çapraz fren sistemi

Aracınız ikili çapraz fren sistemi ile donatılmıştır. Bu sistem sayesinde, ikili fren devrelerinden biri arızalandığında, diğer fren devresi ile hala frenleme yapabilirsiniz demektir.

İkili fren sisteminden sadece birinin çalışması durumunda, aracın durdurulabilmesi için fren pedalına daha fazla kuvvetle ve normalden daha uzun pedal kursu ile basılması gerekir.

Ayrıca, araç, fren sisteminin sadece bir kısmı çalıştığı zaman kısa mesafede durmaz.

Araç hareket halinde iken frenler arıza yaparsa, motor freni yapmak için vitesi küçültünüz ve aracı en kısa zamanda emniyetli bir biçimde durdurunuz.

### ⚠ UYARI

#### El Freni ve Fren Hidroliği Seviyesi Uyarı Işığı

**Bir uyarı ışığı YANARKEN aracı sürmek tehlikelidir. El freni serbest bırakıldığında, El Freni ve Fren Hidroliği Seviyesi Uyarı Işığı yanıyorsa, depodaki fren hidrolik seviyesinin düşük olduğu gösterilir.**

**Bu durumda, aracı HYUNDAI yetkili servisinde kontrol ettirmenizi öneririz.**

## Kilitlenmeyen Fren Sistemi (ABS) Uyarı Işığı



**Bu uyarı ışığı şu koşullarda yanar:**

- Kontak anahtarı veya Motor çalıştırma/Durdurma düğmesini bir kez ON konumuna getiriniz.
  - Yaklaşık 3 saniye boyunca yanar ve sonra söner.
- ABS ile ilgili bir arıza olduğu zaman (Normal fren sistemi hâlâ çalışır durumdadır, ABS fren sistemi desteği yoktur).

Bu durumda, aracı HYUNDAI yetkili servisinde kontrol ettirmenizi öneririz.

**Elektrik Destekli  
Direksiyon (EPS) Uyarı  
Işığı**



**Bu uyarı ışığı şu koşullarda yanar:**

- Kontak anahtarı veya Motor çalıştırma/Durdurma düğmesini bir kez ON konumuna getiriniz.
  - Motor çalışana kadar yanık kalır.
- EPS ile ilgili bir problem olduğu zaman ışık sürekli yanık kalır.

Bu durumda, aracı HYUNDAI yetkili servisinde kontrol ettirmenizi öneririz.

**Arıza Gösterge  
Lambası (MIL)**



**Bu uyarı ışığı şu koşullarda yanar:**

- Kontak anahtarı veya Motor çalıştırma/Durdurma düğmesini bir kez ON konumuna getiriniz.
  - Motor çalışana kadar yanık kalır.
- Emisyon kontrol sistemi ile ilgili bir problem olduğu zaman ışık sürekli yanık kalır.

Bu durumda, aracı HYUNDAI yetkili servisinde kontrol ettirmenizi öneririz.

**NOT - Arıza Gösterge  
Lambası (MIL)**

**Arıza gösterge lambası (MIL) yanarken araç kullanımı, yakıt ekonomisine etki eden emisyon kontrol sistemlerinin hasar görmesine neden olabilir.**

**NOT - Benzinli Motor**

**Arıza Gösterge Lambası (MIL) yanmaya başlarsa, motorun güç kaybına neden olan katalitik konvertör hasarı gerçekleşebilir.**

**Bu durumda, aracınızı hiç vakit kaybetmeden en yakın HYUNDAI yetkili servisinde incelettirmenizi öneririz.**

**NOT - Dizel Motor**

**Arıza Gösterge Lambası (MIL) yanıp sönerse, motor gücünde kayıplara neden olan, yanma sesi ve kötü emisyon oluşturan enjeksiyon miktar ayarı ile ilgili bazı hatalar meydana gelebilir.**

**Bu durumda, motor kontrol sisteminin HYUNDAI yetkili servisinde kontrol ettirmenizi öneririz.**

## Şarj Sistemi Uyarı Işığı



Bu uyarı ışığı şu koşullarda yanar:

- Kontak anahtarı veya Motor çalıştırma/Durdurma düğmesini bir kez ON konumuna getiriniz.
  - Motor çalışana kadar yanık kalır.
- Akü şarj sistemi ile ilgili bir arıza olduğu zaman.

**Akü şarj sistemi ile ilgili bir arıza varsa:**

1. Dikkatli bir şekilde en yakın emniyetli yere sürünüz ve aracı durdurunuz.
2. Motoru kapatınız ve alternatör kayışının gevşek veya kopuk olup olmadığını kontrol ediniz.

Alternatör kayışı düzgün durumda, akü şarj sisteminde bir problem olabilir.

Bu durumda, aracınızı hiç vakit kaybetmeden en yakın HYUNDAI yetkili servisinde incelettirmenizi öneririz.

## Motor Yağı Seviyesi Uyarı Işığı



Motor yağı seviyesinin kontrol edilmesi gerektiğinde, motor yağ seviyesi uyarı ışığı yanar.

Uyarı lambası yanarsa, motor yağı seviyesini mümkün olan en kısa sürede kontrol ediniz ve gerekirse motor yağı ekleyiniz.

Bir huni kullanarak önerilen yağı yavaşça doldurunuz. (Yağ ilave miktarı: yaklaşık 0,6 ~ 1,0 l)

Yalnızca tavsiye edilen motor yağını kullanınız. (Bölüm 8'deki "Önerilen yağlar ve kapasiteler" kısmına bakınız.).

Motor yağını fazla doldurmayınız. Yağ seviyesinin seviye çubuğundaki F (dolu) işaretinin üzerinde olmamasını sağlayınız.

## **i** Bilgilendirme

- Motor yağı ilave ettikten sonra ve motor ısıdıktan sonra, yaklaşık 50 km ~100 km giderseniz, uyarı lambası söner.
- **Kontağı 10 saniye içinde 3 defa OFF konumundan ON konuma çevirirseniz, uyarı lambası derhal söner. Ancak, uyarı lambasını motor yağı ilave etmeden söndürürseniz, motor ısıdıktan sonra yaklaşık 50 ~ 100 km. gittikten sonra lamba tekrar yanar.**

### NOT

İşık motor yağı ilave edildikten ve motor ısındıktan sonra yaklaşık 50 km~100 km yol aldıktan sonra da sürekli olarak yanmaya devam ederse, sistemin kontrol edilmesi için aracınızı en yakın HYUNDAI yetkili servisine götürmenizi öneririz.

Motor çalıştıktan sonra lamba yanmasa bile, motor yağı kontrol edilmeli ve periyodik olarak ilave yapılmalıdır.

### Motor Yağ Basıncı Uyarı İşığı



Bu uyarı ışığı şu koşullarda yanar:

- Kontak anahtarı veya Motor çalıştırma/Durdurma düğmesini bir kez ON konumuna getiriniz.
  - Motor çalışana kadar yanık kalır.
- Motor yağ basıncı düşük olduğu zaman.

Motor yağı basıncı düşük ise:

1. Dikkatli bir şekilde en yakın emniyetli yere sürünüz ve aracı durdurunuz.
2. Motoru kapatınız ve yağ seviyesini kontrol edin (Daha fazla bilgi için, Bölüm 7'deki "Motor Yağı" kısmına bakın).

Seviye düşükse, gerektiği kadar yağ ilave ediniz. Yağ ilave ettikten sonra uyarı ışığı hâlâ yanıyorsa veya yağ bulamazsanız, aracınızı hiç vakit kaybetmeden en yakın HYUNDAI yetkili servisinde incelettirmenizi öneririz.

### NOT

- Motor Yağı Basıncı Uyarı İşığı

- Eğer Motor Yağ Basıncı Uyarı İşığı yanar yanmaz motor derhal durdurulmazsa, ciddi hasar oluşabilir.
- Motor çalışır durumdayken uyarı ışığı sönmezse, bu durum ciddi bir motor hasarı veya arızası olabileceğine işaret eder. Bu durumda,
  1. En kısa zamanda emniyetli bir şekilde aracınızı durdurunuz.
  2. Motoru kapatınız ve motor yağı seviyesini kontrol ediniz. Yağ seviyesi düşük ise, uygun seviyeye kadar yağı tamamlayınız.
  3. Motoru tekrar çalıştırınız. Motor çalıştıktan sonra uyarı ışığı hala yanıyorsa, motoru hemen durdurunuz. Bu durumda, aracı HYUNDAI yetkili servisinde kontrol ettirmenizi öneririz.

## Düşük Lastik Basıncı Uyarı Işığı



Bu uyarı ışığı şu koşullarda yanar:

- Motor Çalıştırma/Durdurma düğmesini bir kez ON konumuna getiriniz.
  - Yaklaşık 3 saniye boyunca yanar ve sonra söner.
- Lastiklerden birinin veya daha fazlasının basıncı önemli ölçüde düşük olduğu zaman (Düşük basınçlı lastiklerin konumu, LCD ekranda görüntülenir).

Daha fazla bilgi için 6. bölümdeki "Lastik Basıncı İzleme Sistemi (TPMS)" kısmına bakınız.

Bu uyarı lambası, yaklaşık 60 saniye yanıp söndükten sonra yanık olarak kalır veya yaklaşık 3 saniye aralıklarla yanıp sönmeye devam eder:

- TPMS ile ilgili bir arıza olduğu zaman.
  - Bu durumda, aracınızı hiç vakit kaybetmeden en yakın HYUNDAI yetkili servisinde incelettirmenizi öneririz.

Daha fazla bilgi için 6. bölümdeki "Lastik Basıncı İzleme Sistemi (TPMS)" kısmına bakınız.

### UYARI

#### Güvenli Duruş

- TPMS, dış etkenler nedeniyle oluşan şiddetli ve ani bir lastik patlaması için sizi uyaramaz.
- Araçta herhangi bir dengesizlik fark ederseniz, derhal ayağınızı gaz pedalından çekiniz, kademeli olarak hafif kuvvetle frene basınız ve yolun emniyetli bir bölümüne yanaşınız.

## Elektronik Denge Kontrol Programı (ESC) Gösterge Işığı (varsa)



Bu gösterge ışığı aşağıdaki durumlarda yanar:

- Kontak anahtarı veya Motor Çalıştırma/Durdurma düğmesini ON konumuna getirdiğiniz zaman.
  - Yaklaşık 3 saniye boyunca yanar ve sonra söner.
- ESC sistemi ile ilgili bir arıza olduğu zaman.
  - Bu durumda, aracı HYUNDAI yetkili servisinde kontrol ettirmenizi öneririz.

Bu gösterge ışığı aşağıdaki durumlarda yanıp söner:

- ESC çalışırken yanıp söner.

Daha fazla bilgi için, Bölüm 5'teki "Elektronik Denge Kontrolü Programı (ESC)" kısmına bakınız.

### **Elektronik Denge Kontrolü (ESC) OFF (KAPALI) Gösterge Işığı (varsa)**



**Bu gösterge ışığı aşağıdaki durumlarda yanar:**

- Kontak anahtarı veya Motor Çalıştırma/Durdurma düğmesini ON konumuna getirdiğiniz zaman.
  - Yaklaşık 3 saniye boyunca yanar ve sonra söner.
- ESC OFF düğmesine basarak ESC sistemini devreden çıkarttığınız zaman.

**Daha fazla bilgi için, Bölüm 5'teki "Elektronik Denge Kontrolü Programı (ESC)" kısmına bakınız.**

### **Düşük Yakıt Seviyesi Uyarı Işığı**



**Bu uyarı ışığı şu koşullarda yanar:**  
Yakıt deposu neredeyse boş olduğu zaman yanar.

Yakıt deposu neredeyse boş ise, mümkün olduğu kadar çabuk yakıt ekleyiniz.

#### **NOT - Düşük Yakıt Seviyesi**

**Düşük Yakıt Seviyesi Uyarı Işığı yanık durumda veya yakıt "E" (Boş) işaretinin altındayken araç kullanılması, motorun düzensiz ateşleme yapmasına ve katalitik konvertör (varsa) arızalarına yol açar.**

### **Şerit Takip Uyarısı (LDW) sistemi Gösterge Işığı (varsa)**



**Bu gösterge ışığı aşağıdaki durumlarda yanar:**

- [Yeşil] LDW düğmesine basarak şerit takip sistemini devreye aldığınız zaman.
- [Sarı] Şerit takip sistemi ile ilgili bir arıza olduğu zaman.

Bu durumda, aracı HYUNDAI yetkili servisinde kontrol ettirmenizi öneririz.

**Daha fazla bilgi için, Bölüm 5'teki "Şeritten Ayrılma Uyarı Sistemi (LDWS)" kısmına bakınız.**

### **Şerit Takip Yardım Sistemi (LKA) göstergesi ışığı (varsa)**



**Bu gösterge ışığı aşağıdaki durumlarda yanar:**

- [Yeşil] Sistem çalışma koşulları yerine getirildiğinde.
- [Beyaz] Sistem çalışma koşulları yerine getirilmediğinde.
- [Sarı] Şerit takip yardım sistemi ile ilgili bir arıza olduğu zaman.

Bu durumda, aracınızı HYUNDAI yetkili servisinde kontrol ettirmenizi öneririz.

**Daha fazla detay için, Bölüm 5'teki "Şerit Takip Yardım Sistemi" (LKA) kısmına bakınız.**

### **Kapı Açık Uyarı Işığı (Varsa)**



**Bu uyarı ışığı şu koşullarda yanar:**  
Bagaj kapağı iyice kapanmadığı zaman.

### **Bagaj Kapağı Açık Uyarı Işığı (varsa)**



**Bu uyarı ışığı şu koşullarda yanar:**  
Bagaj kapağı iyice kapanmadığı zaman.

### **Ana Uyarı Işığı**



**Bu uyarı ışığı şu koşullarda yanar:**

- Gösterge panelinde "Servis Aralığı"ndaki kilometre durumu veya süre "0" olduğunda.

Servis aralığı ayarını sıfırlarsanız, ana uyarı ışığı kapanır.

### **Far Uyarı Işığı (varsa)**



**Bu uyarı ışığı şu koşullarda yanar:**  
Eğer dış ışıklarda (far, fren lambası, sis lambası, vb.) bir arıza (LED ışık haricinde yanmış bir ampul veya devre arızası) varsa bu uyarı ışığı yanar. Bu durumda, aracınızı HYUNDAI yetkili servisinde kontrol ettirmenizi öneririz.

### **Bilgilendirme**

- Ampülü değiştirirken, aynı watt değerinde ampul kullanın.  
Daha fazla bilgi için, bölüm 8'deki "AMBUL WATT DEĞERİ" konusuna bakınız.
- Araçta farklı watt değerinde bir ampul takılı ise, bu uyarı mesajı görüntülenmez.

### **Egzoz Sistemi (DPF) Uyarı Işığı (Dizel Motor)**



**Bu uyarı ışığı şu koşullarda yanar:**

- Dizel Partikül Filtresi (DPF) sistemi ile ilgili bir arıza olduğu zaman yanar.
- Bu uyarı ışığı yandığı zaman veya dizel partikül filtresi dolduğu zaman araç aşağıdaki şartlarda kullanılırsa ve sistemde arıza yoksa söner:
  - 60 km/saatten daha yüksek hızda veya
  - belli bir süreden (yaklaşık 25 dakika) daha fazla 2'nci viteste (1.500 ~ 2.000 devirde) sürüldüğünde.

Uyarı ışığı yukarıdaki şartlar gerçekleştiği halde yanıp sönmeye devam ederse (bu kez LCD uyarı mesajı görüntülenecektir), DPF sistemini HYUNDAI yetkili servisine kontrol ettirmenizi öneririz.

**NOT**

**- DPF'li Dizel Motor**

DPF uyarı ışığı yanıp sönerken uzun süre sürmeye devam ederseniz, DPF sistemi hasar görebilir ve yakıt tüketim durumu kötüleşebilir.

### **Egzoz Sistemi (GPF) Uyarı Işığı (Benzinli motor için)**



**Bu uyarı ışığı şu koşullarda yanar:**

- Toplanan kurum miktarı belli bir seviyenin üstüne ulaştığı zaman.
- Bu uyarı ışığı yandığı zaman veya dizel partikül filtresi dolduğu zaman araç aşağıdaki şartlarda kullanılırsa ve sistemde arıza yoksa söner.
  - 80 km/saatten daha yüksek hızda veya
  - belli bir süreden (yaklaşık 30 dakika) daha fazla 3. viteste (1.500 ~ 4.000 devirde) sürüldüğünde.

Uyarı ışığı yukarıdaki şartlar gerçekleştiği halde yanıp sönmeye devam ederse (bu kez LCD uyarı mesajı görüntülenecektir), Benzin Partikül Filtresi sistemini HYUNDAI yetkili servisine kontrol ettirmenizi öneririz.

**NOT**

**Benzin partikül filtresi uyarı ışığı yanıp sönerken uzun süre sürmeye devam ederseniz, sistem hasar görebilir ve yakıt tüketim durumu kötüleşebilir.**

### **Yakıt Filtresi Uyarı Işığı (Dizel Motor)**



**Bu uyarı ışığı şu koşullarda yanar:**

- Kontak anahtarı veya Motor çalıştırma/Durdurma düğmesini bir kez ON konumuna getiriniz.
  - Yaklaşık 3 saniye boyunca yanar ve sonra söner.
- Yakıt filtresinde su toplandığında yanar.
  - Bu durumda, yakıt filtresi içindeki suyu alınız.

**Daha fazla detay için, Bölüm 7'deki "Yakıt Filtresi" kısmına bakınız.**

## NOT

### - Yakıt Filtresi Uyarı Işığı

- Yakıt Filtresi Uyarı Işığı yandığında, motor gücü (araç hızı ve rölanti hızı) düşebilir.
- Uyarı lambası yanarken sürmeye devam ederseniz, motor parçaları (enjektör, ortak yakıt hattı, yüksek basınçlı yakıt pompası) hasar görebilir. Bu durumda, aracınızı hiç vakit kaybetmeden en yakın HYUNDAI yetkili servisinde incelettirmenizi öneririz.

### İmmobilizer Gösterge Işığı (Akıllı Anahtarsız) (varsa)



Bu gösterge ışığı aşağıdaki durumlarda yanar:

Kontak anahtarı AÇIK konumdayken, aracınız anahtardaki immobilizer kodunun uygun olduğunu algıladığında.

- Bu sırada motoru çalıştırabilirsiniz.
- Motor çalıştıktan sonra gösterge ışığı söner.

Bu gösterge ışığı aşağıdaki durumlarda yanıp söner:

İmmobilizer sistemi ile ilgili bir arıza olduğu zaman yanıp söner.

Bu durumda, aracı HYUNDAI yetkili servisinde kontrol ettirmenizi öneririz.

### İmmobilizer Gösterge Işığı (Akıllı Anahtarlı) (varsa)



Bu uyarı lambası aşağıdaki koşullarda 30 saniye boyunca yanar:

Motor Çalıştırma/Durdurma düğmesi ACC konumunda veya AÇIK iken, aracınız akıllı anahtarın aracın içinde olduğunu algıladığında.

- Bu sırada motoru çalıştırabilirsiniz.
- Motor çalıştıktan sonra gösterge ışığı söner.

Bu gösterge ışığı;

Akıllı anahtar araç içinde değilken birkaç saniye süreyle yanıp söner.

- Bu sırada, motoru çalıştıramazsınız.

**Bu uyarı lambası aşağıdaki durumlarda 2 saniye boyunca yanar ve söner:**

Motor Çalıştırma/Durdurma düğmesi AÇIK iken, aracınız araçta bulunan akıllı anahtar algılamadığında.

Bu durumda, aracı HYUNDAI yetkili servisinde kontrol ettirmenizi öneririz.

**Bu gösterge ışığı aşağıdaki durumlarda yanıp söner:**

- Akıllı anahtarın pili zayıf olduğunda.
  - Bu sırada, motoru çalıştıramazsınız. Ancak, akıllı anahtar ile Motor Çalıştırma/Durdurma düğmesine basarak motoru çalıştırabilirsiniz. (Daha fazla detay için, 5. bölümdeki “Motorun çalıştırılması” konusuna bakınız.)
- İmmobilizer sistemi ile ilgili bir arıza olduğu zaman yanıp söner.

Bu durumda, aracı HYUNDAI yetkili servisinde kontrol ettirmenizi öneririz.

### **Sinyal Lambası Gösterge Işığı**

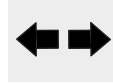

**Bu gösterge ışığı aşağıdaki durumlarda yanıp söner:**

Dönüş sinyali lambasını yaktığınızda.

Eğer aşağıdaki durumlardan birisi oluşursa, dönüş sinyal sisteminde bir arıza olabilir. Bu durumda, aracı HYUNDAI yetkili servisinde kontrol ettirmenizi öneririz.

- Gösterge lambası yanıp sönmüyor ancak yanıyor.
- Gösterge ışığı çok hızlı yanıp sönmüyor.
- Gösterge ışığı tümüyle yanmıyor.

### **Uzun Far Gösterge Işığı**



**Bu gösterge ışığı aşağıdaki durumlarda yanar:**

- Farlar açık ve uzun hüzme konumunda olduğu zaman.
- Uzun hüzme farları kısa süreli yakmak (selektör yapmak) için sinyal kolu çekildiğinde.

### **Kısa Far Gösterge Işığı**



**Bu gösterge ışığı aşağıdaki durumlarda yanar:**

- Farlar açıldığı zaman yanar.

### Uzun Far Asistanı gösterge ışığı (varsa)



Bu uyarı ışığı şu koşullarda yanar:

- Uzun far, aydınlatma anahtarı ile OTOMATİK aydınlatma konumunda açikken.
- Aracınız yaklaşan veya önünde bulunan bir araç algıarsa, Uzun Far Asistanı sistemi otomatik olarak uzun fardan kısa fara geçer.

Daha fazla detay için, bu bölümdeki “Uzun Far Asistanı” kısmına bakınız.

### Işık AÇIK Göstergesi Işığı



Bu gösterge ışığı aşağıdaki durumlarda yanar:

Park lambaları ve farlar açıldığı zaman.

### Ön Sis Farı Gösterge Işığı (varsa)



Bu gösterge ışığı aşağıdaki durumlarda yanar:

Ön sis farı AÇIK iken yanar.

### Arka Sis Lambası Gösterge Işığı



Bu gösterge ışığı aşağıdaki durumlarda yanar:

Arka sis farı AÇIK iken yanar.

### Hız Sabitleyici Gösterge Işığı (varsa)



Bu gösterge ışığı aşağıdaki durumlarda yanar:

- Hız sabitleyici kontrol sistemi devrede olduğu zaman yanar.

Daha fazla detay için, Bölüm 5'teki “Hız Sabitleyici Kontrol Sistemi”ne bakınız.

### Hız Sabitleyici SET (AYAR) Gösterge Işığı (varsa)

SET

Bu gösterge ışığı aşağıdaki durumlarda yanar:

- Hız sabitleyici kontrol sisteminde hız ayarlandığı zaman yanar.

Daha fazla detay için, Bölüm 5'teki “Hız Sabitleyici Kontrol Sistemi”ne bakınız.

### **AUTO STOP Gösterge Işığı (varsa)**



Bu gösterge ışığı aşağıdaki durumlarda yanar:

Motor, ISG (Idle Stop and Go) (rölan-ti dur/kalk) sistemi duruş konumuna girdiğinde, bu gösterge yanar.

Otomatik çalıştırma meydana geldiğinde, gösterge panelindeki AUTO STOP göstergesi 5 saniye yanar söner.

**Daha fazla bilgi için, Bölüm 5'teki "ISG (Rölantide Dur/Kalk) Sistemi"ne bakınız.**

### **i Bilgilendirme**

Motor ISG sistemi tarafından otomatik çalıştırıldığında, bazı uyarı lambaları (ABS, ESC, ESC OFF, EPS veya El freni uyarı lambası) birkaç saniye boyunca yanabilir.

Bu durum, düşük akü voltajı nedeniyle olur. Sisteminizde arıza olduğu anlamına gelmez.

### **Otomatik Acil Frenleme Sistemi (AEB) uyarı lambası (varsa)**



Bu gösterge ışığı aşağıdaki durumlarda yanar:

- Kontak anahtarı veya Motor Çalıştırma/Durdurma düğmesini bir kez ON konumuna getiriniz.
  - Yaklaşık 3 saniye yanar ve sonra söner.
- AEB ile ilgili bir arıza olduğu zaman.

Bu durumda, aracı HYUNDAI yetkili servisinde kontrol ettirmenizi öneririz.

**Daha fazla bilgi için, Bölüm 5'teki "Otomatik Acil Frenleme (AEB) Sistemi"ne bakınız.**

### **Ön Isıtma Göstergesi Işığı (Dizel Motor)**



Bu gösterge ışığı aşağıdaki durumlarda yanar:

Kontak anahtarı veya Motor Çalıştırma/Durdurma düğmesi AÇIK konumunda iken motorun ön ısıtması yapıldığında.

- Motor, ön ısıtma gösterge ışığı söndükten sonra çalıştırılabilir.
- Bu uyarı ışığının yanma süresi; soğutma suyu harareti, hava sıcaklığı ve akünün durumuna göre değişir.

Motor ısındıktan sonra veya sürüş sırasında, gösterge lambası yanık kalırsa veya yanıp sönerse, motor ön ısıtma sisteminde bir arıza olabilir.

Bu durumda, aracı HYUNDAI yetkili servisinde kontrol ettirmenizi öneririz.

## **i** Bilgilendirme - Motor Ön Isıtma

Ön ısıtma işlemi tamamlandıktan sonra, motor 10 saniye içinde çalıştırılmazsa, kontak anahtarını veya Motor Çalıştırma/Durdurma düğmesini 10 saniye süreyle “LOCK (KİLİTLİ)” veya “OFF (KAPALI)” konumuna getirin ve sonra motor ön ısıtmayı tekrar etmek için yeniden “ON (AÇIK)” konuma getiriniz.

## **Anahtar Dışarıda Gösterge Işığı (varsa)**

Motor Çalıştırma/Durdurma düğmesi ACC veya AÇIK konumda olduğunda, eğer herhangi bir kapı açık ise, sistem akıllı anahtarı kontrol eder.

**Bu gösterge ışığı aşağıdaki durumlarda yanıp söner:**

Akıllı anahtar araçta olmadığına ve kontak anahtarı veya Motor Çalıştırma/Durdurma düğmesi ACC veya On konumunda iken herhangi bir kapı açık olduğunda.

- Bu defa, tüm kapıları kapatırsanız, sesli uyarı da yaklaşık 5 saniye duyulur.
- Araç hareket halindeyken gösterge kapanır.

## **KEY OUT**

## **LCD ekran mesajları (varsa)**

**Shift to "P" position (Vitesi "P" konumuna getiriniz) (akıllı anahtar sistemi ve otomatik şanzıman/çift kavramalı şanzıman için)**

- Vites kolu park (P) konumunda değilken motoru kapatmaya çalışırsanız, bu uyarı mesajı yanar.
- Bu defa, Motor Çalıştırma/Durdurma düğmesi ACC konumuna döner (eğer Motor Çalıştırma/Durdurma düğmesine bir daha basarsanız, AÇIK konumuna gelir).

**Low Key Battery (Anahtar Pili Zayıf) (akıllı anahtar sistemi için)**

Motor Çalıştırma/Durdurma düğmesi OFF konumuna geldiğinde akıllı anahtarın pili zayıf ise, bu uyarı mesajı görünür.

### ***Press start button while turning wheel (Direksiyonu çevirirken çalıştırma düğmesine basın) (akıllı anahtar sistemi için)***

Motor çalıştırma/durdurma düğmesine basıldığında, direksiyon simidinin kilidi normal olarak açılmaz ise, bu uyarı mesajı görünür.

Direksiyon simidini sağa ve sola çevirirken Motor Çalıştırma/Durdurma düğmesine basınız.

### ***Steering wheel not locked (Direksiyon simidi kilitli değil) (akıllı anahtar sistemi için)***

Motor Çalıştırma/Durdurma Düğmesi OFF konumuna getirildiğinde, direksiyon simidi kilitlenmezse, bu uyarı mesajı görünür.

### ***Check steering wheel lock system (Direksiyon kilit sistemini kontrol edin) (akıllı anahtar sistemi için)***

Motor Çalıştırma/Durdurma Düğmesi OFF konumuna getirildiğinde, direksiyon simidi normal olarak kilitlenmezse, bu uyarı mesajı görünür.

### ***Press clutch pedal to start engine (Motoru çalıştırmak için debriyaj pedalına basınız) (akıllı anahtar sistemi ve düz şanzıman için)***

Debriyaj pedalına basmadan Motor Çalıştırma/Durdurma düğmesine peşpeşe basılarak Motor Çalıştırma/Durdurma düğmesi ACC konumuna 2 defa gelirse, bu uyarı mesajı görünür.

Motoru çalıştırmak için debriyaj pedalına basınız.

### ***Press brake pedal to start engine (Motoru çalıştırmak için fren pedalına basınız) (akıllı anahtar sistemi ve otomatik şanzıman/çift kavramalı şanzıman için)***

- Fren pedalına basmadan Motor Çalıştırma/Durdurma düğmesine peşpeşe basılarak motor çalıştırma/durdurma düğmesi ACC konumuna 2 defa gelirse, bu uyarı mesajı görünür.
- Motoru çalıştırmadan önce daima fren pedalına basmanız gerektiği anlamına gelir.

### ***Key not in vehicle (Anahtar araçta değil) (akıllı anahtar sistemi için)***

Akıllı anahtar aracın içinde yok iken Motor Çalıştırma/Durdurma düğmesine bastığınızda, bu uyarı mesajı görünür.

Akıllı anahtar daima yanınızda bulundurunuz.

### ***Key not detected (Anahtar algılanmadı) (akıllı anahtar sistemi için)***

Akıllı anahtar algılanmadığında Motor Çalıştırma/Durdurma düğmesine bastığınızda, bu uyarı mesajı görünür.

### ***Press start button again (Çalıştırma düğmesine tekrar basın) (akıllı anahtar sistemi için)***

Motor Çalıştırma/Durdurma düğmesi sisteminde bir problem olduğu zaman, Motor Çalıştırma/Durdurma düğmesine basarsanız, bu uyarı mesajı görünür.

Motor Çalıştırma/Durdurma düğmesine tekrar basarak motoru çalıştırınız.

Eğer Motor Çalıştırma/Durdurma düğmesine her bastığınızda uyarı mesajı görünüyorsa, aracınızı HYUNDAI yetkili servisine götürüp sistemi kontrol ettirmenizi öneririz.

**Press "START" button with key (Akıllı anahtarla "START" düğmesine basın) (akıllı anahtar sistemi için)**

"Key not detected" (anahtar algılanmadı) uyarı mesajı görünürken, Motor Çalıştırma/Durdurma düğmesine basarsanız, bu uyarı mesajı görünür. Bu defa, immobilizer göstergesi yanıp söner.

**Check "BRAKE SWITCH" fuse ("BRAKE SWITCH (Fren Svici)" sigortasını kontrol ediniz ) (akıllı anahtar sistemi ve otomatik şanzıman/çift kavramalı şanzıman)**

- Fren svici sigortası yanmış ise bu uyarı mesajı çıkar.
- Sigortayı yenisiyle değiştirmeniz gerektiği anlamına gelir. Eğer mümkün değilse, kontak anahtarı

ACC konumunda iken Motor Çalıştırma/Durdurma Düğmesine 10 saniye basarak, motoru çalıştırabilirsiniz.

**Shift to "P" or "N" to start engine (Motoru çalıştırmak için vitesi "P" veya "N" konumuna getiriniz) (akıllı anahtar sistemi ve otomatik şanzıman/çift kavramalı şanzıman)**

- Vites kolu park konumunda P (Park) veya (N) Nötr değilken motoru çalıştırmaya çalışırsanız, bu uyarı mesajı görünür.

### **i** Bilgilendirme

Vites N (Boş) konumundayken motoru çalıştırabilirsiniz. Fakat, güvenliği için, motoru vites kolu P (Park) konumundayken çalıştırmanızı öneririz.

### **Kapı Açık**

■ B Tipi



OIB047144

Gösterge, hangi kapının açık olduğunu gösterir.

### **⚠ DİKKAT**

**Aracınızı hareket ettirmeden önce, kapı/kaput/bagajın tamamen kapalı olduğundan emin olmalısınız. Ayrıca, gösterge panelinde kapı/kaput/bagaj açık uyarı ışığı veya mesajı görüntülenmediğinden emin olunuz.**

### **Açılır Tavan Açık (varsa)**

■ B Tipi



OGB048240

Açılır tavan açık konumundayken aracın motorunu durdurursanız, bu uyarı mesajı görünür.

### **Bagaj Kapağı Açık**

■ B Tipi



OIB047145

Gösterge, arka kapağın açık olduğunu gösterir.

### **Motor Kaputu Açık**

■ B Tipi

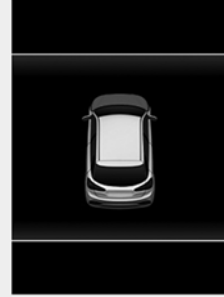

OGB048253

Gösterge, motor kaputunun açık olduğunu gösterir.

## Aydınlatma modu

■ B Tipi



OGB048256

Bu gösterge, aydınlatma kontrolü kullanılarak hangi dış lambanın seçildiğini gösterir.

## Silecek modu

■ B Tipi



OGB048257

Bu gösterge, hangi silecek hızının seçildiğini gösterir.

## Isıtmalı Direksiyon Simidi Açık (varsa)

- Direksiyon simidi ısıtma düğmesini açtığınızda, bu uyarı mesajı görünür.

Daha fazla detay için, bu bölümdeki “Isıtmalı Direksiyon Simidi” kısmına bakınız.

## Isıtmalı Direksiyon Simidi Kapalı (varsa)

- Direksiyon simidi ısıtma düğmesini kapattığınızda, bu uyarı mesajı görünür.

Daha fazla detay için, bu bölümdeki “Isıtmalı Direksiyon Simidi” kısmına bakınız.

### **Direksiyon simidini hizalayın (varsa)**

Direksiyon simidi sola veya sağa doğru 90 derece döndürüldüğünde aracı çalıştırırsanız, bu uyarı mesajı görünür.

Direksiyon simidini döndürünüz ve simidi 30 dereceden daha az bir açığa getiriniz.

### **Düşük Basınç (varsa)**



Bu uyarı mesajı lastik basıncı düşük olduğunda görüntülenir. Ekranda düşük basınçlı lastik aydınlatılarak gösterilir.

**Daha fazla bilgi için Bölüm 6'daki "Lastik Basıncı İzleme Sistemi (TPMS)" kısmına bakınız.**

### **Düşük Yakıt**

Bu uyarı mesajı, yakıt deposu neredeyse boşsa görüntülenir.

- Düşük yakıt seviyesi uyarı ışığı yandığında.
- Yol bilgisayarı yakıt bitme mesafesi olarak "--- km (veya mil)" gösterdiği zaman.

En kısa zamanda yakıt doldurunuz.

### **Motor Aşırı Isınmış**

Bu uyarı mesajı, motor soğutma suyu sıcaklığı 120°C'den fazla olduğunda görüntülenir. Bunun anlamı, motor aşırı ısınmış ve hasar görebilir demektir.

### **SİGORTA SVİCİNİ açın**

- Direksiyon simidinin altındaki sigorta kutusunda bulunan sigorta şalteri KAPALI ise, bu uyarı mesajı görünür.
- Bunun anlamı sigorta şalterini açabilirsiniz demektir.

**Daha fazla bilgi için, Bölüm 7'deki "Sigortalar" kısmına bakınız.**

### **Far Kontrolü (varsa)**

Eğer dış ışıklarda (far, fren lambası, sis lambası, vb.) bir arıza varsa (LED ışık hariç yanmış bir ampul, veya devre arızası) bu uyarı mesajı görünür. Bu durumda, aracınızı HYUNDAI yetkili servisinde kontrol ettirmenizi öneririz.

### **i Bilgilendirme**

- Ampülü değiştirirken, aynı güç (watt) değerinde ampul kullanınız.  
Daha fazla bilgi için, bölüm 8'deki "AMPUL WATT DEĞERİ" konusuna bakınız.
- Araçta farklı watt değerinde bir ampul takılı ise, bir uyarı mesajı görüntülenmez.

### **Egzoz sistemini kontrol edin (varsa)**

DPF veya GPF sisteminde bir arıza varsa, bu uyarı mesajı görüntülenir. Bu defa, DPF veya GPF uyarı ışığı da yanıp söner.

Bu durumda, DPF veya GPF sistemini HYUNDAI yetkili servisinde kontrol ettirmenizi öneririz.

DPF: Dizel Partikül Filtresi

GPF: Benzin Partikül Filtresi

**Daha fazla detay için, bu bölümdeki "Uyarı Işıkları" kısmına bakınız.**

***Uzun Far Asistanı (HBA)  
Sistemini Kontrol Ediniz (varsa)***

Uzun Far Asistanı (HBA) Sistemi ile ilgili bir sorun olduğunda bu uyarı mesajı görüntülenir.

Aracı HYUNDAI yetkili servisinde kontrol ettirmenizi öneririz.

**Daha fazla bilgi için, Bölüm 3'teki "Uzun Far Asistanı (HBA)" kısmına bakınız.**

***Şerit Takip Uyarı Sistemini  
Kontrol Ediniz (varsa)***

Şerit Takip Uyarı Sistemi ile ilgili bir sorun olduğunda bu uyarı mesajı görüntülenir.

Aracı HYUNDAI yetkili servisinde kontrol ettirmenizi öneririz.

**Daha fazla bilgi için, Bölüm 5'teki "Şeritten Ayrılma Uyarı Sistemi (LDWS)" kısmına bakınız.**

***Sürücü Dikkati Uyarı (DAW)  
Sistemini Kontrol Ediniz (varsa)***

Sürücü Dikkati Uyarı (DAW) sistemi ile ilgili bir sorun olduğunda bu uyarı mesajı görüntülenir.

Aracı HYUNDAI yetkili servisinde kontrol ettirmenizi öneririz.

**Daha fazla detay için, Bölüm 5'teki Sürücü Dikkati Uyarı (DAW) sistemi kısmına bakın.**



## LCD EKRANI (VARSA)

### LCD ekran kumandası (varsa)







OGB044018

LCD ekran modları, kumanda düğmeleri kullanılarak değiştirilebilir.

- (1)  : Modları değiştiren MODE düğmesi
- (2)  : Ögeleri değiştiren MOVE düğmesi
- (3) OK : Seçilen maddeyi ayarlayan veya sıfırlayan SELECT/RESET düğmesi

LCD modları için, bu bölümdeki “LCD Ekran” kısmına bakınız.

## LCD Modları

Modlar	Sembol	Açıklama
Yol Bilgisayarı		Bu mod, yol sayacı, yakıt ekonomisi vs. gibi sürüş bilgilerini gösterir. Daha fazla detay için, bu bölümdeki "Yol Bilgisayarı" kısmına bakınız.
Yardım (varsa)		Bu mod, aşağıdakilerin durumunu gösterir. - Şerit Takip Uyarısı (LDW) sistemi - Şerit Takip Yardım sistemi (LKA) - Sürücü Dikkati Uyarı (DAW) Sistemi - Otomatik Acil frenleme (FCA) sistemi Daha fazla bilgi için, 5. bölümdeki “Şerit Takip Yardım sistemi (LKA)”, “Sürücü Dikkati Uyarı (DAW) sistemi”, “Otomatik Acil frenleme (FCA) sistemi” kısmına bakınız.
Kullanıcı Ayarları		Bu modda, kapıların, lambaların vs. ayarlarını değiştirebilirsiniz.
Ana Uyarı		Bu mod, bir veya daha fazla sistem normal çalışmadığında araçla ilgili uyarı mesajını bildirir.

LCD modlarının kontrolü için, bu bölümdeki “LCD Ekran Kumandası” kısmına bakınız.

### Sürüş esnasında ayarları düzenlemeyin



Bu uyarı mesajı, sürüş esnasında diğer Kullanıcı Ayarları maddesini seçmeyi denerseniz yanar.

Güvenliğiniz için, vites kolunu N (Nötr) konuma getirerek ve el frenini çekerek aracı park ettikten sonra Kullanıcı Ayarlarını değiştiriniz.

### Hızlı kılavuz (Yardım, varsa)

Kullanıcı Ayarları Modunda OK tuşuna basar ve basılı tutarsanız, seçilen madde hakkında açıklama göstergesi panelinde görüntülenir.

### Yol bilgisayarı modu



Bu mod, yol sayacı, yakıt ekonomisi vs. gibi sürüş bilgilerini gösterir.

**Daha fazla detay için, bu bölümdeki “Yol Bilgisayarı” kısmına bakınız.**

### Bilgi modu

#### Bakım Aralıkları



#### Bakım zamanı

Programlanmış bir bakım servisine (kilometre durumu veya gün) ihtiyacınız olduğunda, hesaplar ve gösterir.

Kalan kilometre veya kalan süre 1500 km veya 30 güne ulaşırsa, kontak anahtarını veya Motor Çalıştırma/Durdurma düğmesini her defasında ON (AÇIK) konuma getirdiğinizde, “Service in (bakım zamanı)” mesajı birkaç saniye için görüntülenir.

**Servis aralığı uyarı için, LCD ekranın “Kullanıcı Ayarları Modu”na başvurunuz.**



OGB048259

### Bakım gerekli

Eğer aracınızın bakımını halen girilmiş olan bakım aralığında yaptırmadıysanız, kontak anahtarını veya motor çalıştırma/durdurma düğmesini her defasında ON (AÇIK) konuma getirdiğinizde, “Bakım gerekli” mesajı birkaç saniye için görüntülenir.

Bakım aralığını daha önce girmiş olduğunuz kilometre ve gün durumuna sıfırlamak için:

- “OK” tuşuna 1 saniyeden daha fazla süre ile basınız.



OGB048260

### Bakım zamanı KAPALI

Bakım aralığı ayarlanmadıysa, LCD ekranda “Bakım zamanı KAPALI” mesajı gösterilir.

### **i** Bilgilendirme

Aşağıda verilmekte olan durumlardan herhangi biri ortaya çıkarsa, kilometre durumu ve süre yanlış olabilir:

- Akü kablosu bağlı değilse.
- Sigorta şalteri kapalı ise.
- Akü boşalmış ise.

### **Uyarı Mesajı**

Eğer aşağıdakilerden birisi meydana gelirse, bilgi modunda birkaç saniye boyunca uyarı mesajları görüntülenir.

- Düşük yakıt, vs.

### Kullanıcı ayarları modu (Gösterge Paneli B Tipi)

Bu modda, gösterge panelinin, kapıların, lambaların vs. ayarlarını değiştirebilirsiniz.

#### Sürücü Asistanı

Özellikler	Açıklama
Sürücü Dikkati Uyarı (DAW) Sistemi (varsa)	Sürücü Dikkati Uyarısının hassasiyetini ayarlamak için kullanınız. - Off / Normal Hassasiyet / Yüksek Hassasiyet <b>Daha fazla detay için, 5. bölümdeki Sürücü Dikkati Uyarı (DAW) Sistemi kısmına bakınız.</b>
Şerit Güvenliği (varsa)	Şerit Takip Asistanının fonksiyonunu ayarlamak için kullanınız. - LKA modu / LDW modu <b>Daha fazla detay için, 5. bölümdeki «Şerit Takip Yardım Sistemi» (LKA) kısmına bakınız.</b>
Otomatik Acil frenleme (varsa)	Otomatik Acil Frenleme sistemini devreye sokmak veya çıkarmak için. <b>Daha fazla detay için, Bölüm 5'teki "Otomatik Acil Frenleme (FCA) Sistemi"ne bakınız.</b>
Ön Çarpışma Uyarısı (FCW) (varsa)	Otomatik Acil Frenleme sistemi için ilk uyarı alarmı zamanını ayarlamak için kullanınız. - Erken / Normal / Geç <b>Daha fazla detay için, Bölüm 5'teki "Otomatik Acil Frenleme (FCA) Sistemi"ne bakınız.</b>

## Kapı

Özellikler	Açıklama
Otomatik Kilitleme	<ul style="list-style-type: none"> <li>Devre dışı bırakma: Otomatik kapı kilitleme işlemi devreden çıkacaktır.</li> <li>Hıza Göre Devreye Sokma: Aracın hızı 15km/saat değerini aşınca, tüm kapılar otomatik olarak kilitlenir.</li> <li>Vitese Göre Devreye Sokma: Otomatik şanzıman/çift kavramalı şanzıman vites kolu, P(Park) konumundan R (Geri), N (Nötr) veya D (İleri) konumuna takılırsa, tüm kapılar otomatik olarak kilitlenir.</li> </ul>
Otomatik Kilit Açma	<ul style="list-style-type: none"> <li>Devre dışı bırakma: Otomatik kapı kilit açma işlemi iptal edilecektir.</li> <li>Araç Kapalı: Kontak anahtarı kontakten çıkarıldığında veya Motor Çalıştırma/Durdurma Düğmesi OFF konumuna ayarlandığında tüm kapıların kilidi otomatik olarak açılır.</li> <li>P Vitese Açık: Otomatik şanzıman/çift kavramalı şanzıman vites kolu P (Park) konumuna getirilirse, tüm kapıların kilidi otomatik olarak açılır.</li> </ul>

## Aydınlatma

Özellikler	Açıklama
Tek Dokunuşlu Dönüş Sinyali	<ul style="list-style-type: none"> <li>Kapalı: Tek dokunuşlu dönüş sinyali fonksiyonu devreden çıkar.</li> <li>3, 5, 7 Flaşörleri: Dönüş sinyal kolu hafifçe hareket ettirildiğinde, şerit değiştirme sinyalleri 3, 5 veya 7 defa yanıp söner.</li> </ul> <p><b>Daha fazla detay için, bu bölümdeki “Aydınlatma” kısmına bakınız.</b></p>
Far Gecikme Fonksiyonu	<ul style="list-style-type: none"> <li>Açık: Far gecikme fonksiyonu devreye girer.</li> <li>Kapalı: Far gecikme fonksiyonu devreden çıkar.</li> </ul> <p><b>Daha fazla detay için, bu bölümdeki “Aydınlatma” kısmına bakınız.</b></p>

### Kolaylık

Özellikler	Açıklama
Hoşgeldiniz Işığı	<ul style="list-style-type: none"><li>• Açık: Karşılama ışığı fonksiyonu devreye girer.</li><li>• Kapalı: Karşılama ışığı fonksiyonu devreden çıkar.</li></ul> <b>Daha fazla detay için, bu bölümdeki "Hoş Geldin Sistemi" kısmına bakınız.</b>
Silecek/Aydınlatma Ekranı	Silecek/Aydınlatma modunu etkinleştirmek veya devre dışı bırakmak için kullanınız. Etkinleştirildiğinde, LCD ekranı, modu her değiştirdiğinizde seçili Silecek/Aydınlatma modunu gösterir.
Otomatik Arka Silecek (Arka, varsa)	Bu özellik aktif ise, ön silecek ON konumundayken ve vites kolu R (geri) konumundayken, arka silecek otomatik olarak devreye girer.
Vites Konumu Açılır Penceresi	Vites Konumu Açılır penceresini etkinleştirmek veya devre dışı bırakmak için kullanınız. Aktive edildiğinde vites konumu gösterge paneli LCD ekranda gösterilir.
Buzlu Yol Uyarısı (varsa)	Bu parça kontrol ediliyorsa, Buzlu yol uyarısı devreye girer.

## Bakım aralığı

Özellikler	Açıklama
Bakım Aralıkları	Servis Aralıkları fonksiyonunu devreye sokmak veya çıkarmak için.
Bakım Aralığı Ayarı	Bakım aralığı menüsü etkinleştirilmiş ise, zamanı ve mesafeyi ayarlayabilirsiniz.
Sıfırlama	Menüleri Kullanıcı Ayarları Modunda sıfırlayabilirsiniz. Dil ve bakım aralığı dışında, Kullanıcı Ayarları Modundaki tüm menüler fabrika ayarlarına sıfırlanabilir.

Bakım aralığı menüsü etkinleştirilmiş ve zamanı/mesafe ayarlanmış ise, aşağıdaki durumlarla ilgili mesajlar araç her çalıştırıldığında görüntülenir.

- Bakım zamanı: Sürücüyü bakım zamanı için kalan mesafe ve gün sayısı hakkında bilgilendirmek için görüntülenir.
- Bakım gerekli: Bakım için ayarlanan mesafe ve gün sayısına ulaşıldıktan sonra veya bu sayı geçildikten sonra görüntülenir.

### **i** Bilgilendirme

Aşağıdaki durumlardan herhangi biri ortaya çıkarsa, bakım yapılacak kilometre durumu ve gün sayısı yanlış olabilir:

- Akü kablosu bağlı değilse.
- Sigorta şalteri kapalı ise.
- Akü boşalmış ise.

### Diğeri

Özellikler	Açıklama
Yakıt Tüketimi Sınırlama	<ul style="list-style-type: none"><li>- Kapalı: Her yakıt ikmalinden sonra, ortalama yakıt tüketimi otomatik olarak sıfırlanmaz.</li><li>- Kontak açıldıktan sonra: Motor 4 saatten uzun veya daha fazla bir süre KAPALI konumda iken ortalama yakıt tüketimi otomatik olarak sıfırlanır.</li><li>- Yakıt dolumundan sonra: 6 litre veya daha fazla yakıt ikmalinden sonra, aracın hızı 1 km/saati aştıktan sonra, ortalama yakıt ekonomisi otomatik olarak sıfırlanır.</li></ul> <p><b>Daha fazla bilgi için, bu bölümdeki "Yol Bilgisayarı" kısmına bakınız.</b></p>
Yakıt Tüketimi Birimi	Yakıt tüketimi birimini seçmek için. - ABD galonu / İngiltere galonu
Sıcaklık Birimi	Sıcaklık birimini seçmek için. - °C

### Dil

Özellikler	Açıklama
Dil	Dili seçiniz.

## YOL BİLGİSAYARI

### Gösterge Paneli A Tipi

Yol bilgisayarı, kontak anahtarı ON konumunda iken, sürüşle ilgili bilgileri görüntüleyen bir mikrobilgisayar kumandalı sürücü bilgi sistemidir.

#### **i** Bilgilendirme

Eğer akü bağlantısı kesilirse, yol bilgisayarına kaydedilen bazı sürüş bilgileri (örneğin Ortalama Araç Hızı) sıfırlanır.

### Yolculuk modları

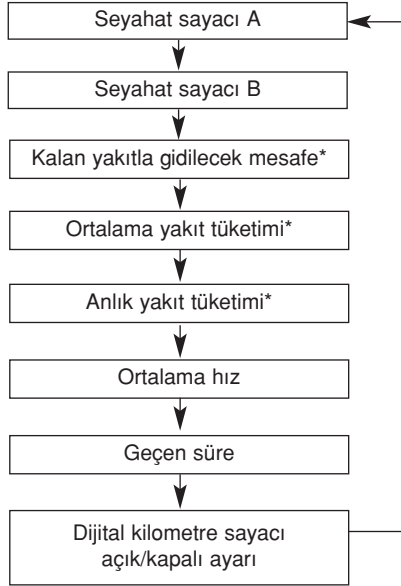

\* : varsa



Yolculuk modunu değiştirmek için, direksiyon simidi üzerindeki TRIP düğmesine basınız.

### Kalan Yakıtle Gidilecek Mesafe (1) (varsa)

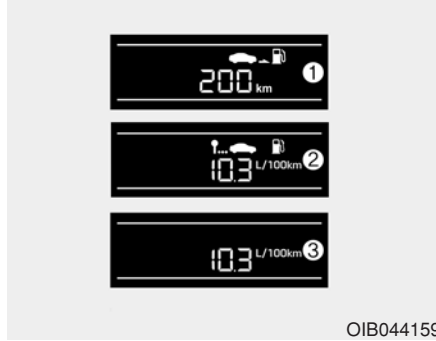

- Kalan yakıtle gidilecek mesafe, aracın kalan yakıtle tahminen gidebileceği mesafeyi gösterir.
  - Mesafe aralığı:  
50 ~ 1999 km
- Kalan mesafe 50 km'nin altındaysa, yol bilgisayarı kalan yakıtle gidilecek mesafeyi "---" gösterir.  
Ve, "Düşük Yakıt" uyarı mesajı görüntülenir.

### **i** Bilgilendirme

- Eğer araç düz bir yerde değilse ve akü bağlantısı kesilmişse, kalan yakıtle gidilecek mesafe fonksiyonu doğru çalışmayabilir.
- Kalan yakıt ile gidilebilecek mesafe, gerçek sürüş mesafesinden farklı olabilir, zira bu değer mevcut olan sürüş mesafesinin bir tahminidir.
- Araca 6 litreden daha az yakıt konduğu takdirde yol bilgisayarı konulan bu yakıtı kaydetmeyebilir.
- Yakıt tüketimi ve kalan yakıtle gidilecek mesafe değerleri sürüş şartlarına, sürüş alışkanlıklarına ve aracın durumuna bağlı olarak önemli ölçüde değişiklik gösterebilir.

### Ortalama yakıt tüketimi (2) (varsa)

- Ortalama yakıt tüketimi, ortalama yakıt tüketiminin son sıfırlanmasından sonra tüketilen yakıttan ve toplam kat edilen mesafe üzerinden hesaplanır.
  - Yakıt ekonomisi aralığı:  
0.0 ~ 99.9 L/100 km, km/L
- Ortalama yakıt tüketimi otomatik olarak veya elle sıfırlanabilir.

### Manuel sıfırlama

Ortalama yakıt tüketimini manuel olarak silmek için, ekranda ortalama yakıt tüketimi görüntülediği zaman, direksiyon simidindeki [RESET] düğmesine 1 saniyeden uzun basınız.

### Otomatik sıfırlama

Yakıt alındığında, ortalama yakıt ekonomisini otomatik olarak sıfırlamak için, LCD ekranındaki User Setting (kullanıcı ayarları) menüsünde "Auto Reset" modunu seçiniz.

Otomatik Sıfırlama modu altında, minimum 6 litrelik yakıt ikmalinden sonra, aracın hızı 1 km/saati aşarsa, ortalama yakıt ekonomisi sıfıra (---) getirilir.

## **i** Bilgilendirme

Kontak anahtarı veya motor çalıştırma/durdurma düğmesi AÇIK olduğunda, araç 10 saniyeden veya 300 metreden daha fazla sürülmediği takdirde, ortalama yakıt ekonomisi daha hassas hesaplama için gösterilmez.

### **Anlık yakıt tüketimi (3) (varsa)**

- Bu modda, araç hızı 10 km/saatten fazla olduğunda, son birkaç saniye sırasındaki anlık yakıt ekonomisi gösterilir.
- Yakıt ekonomisi ölçüm aralığı: (0 ~ 30) L/100 km veya km/L

## **Yol sayacı A/B (1)**



- Yol sayacı, yol sayacının son sıfırlanmasından sonra gidilen toplam mesafeyi kaydeder.
  - Mesafe aralığı: 0.0 ~ 9999.9 km
- Yol sayacını sıfırlamak için, ekranda yol sayacı görüntülediği zaman, direksiyon simidindeki [RESET] düğmesine 1 saniyeden uzun basınız.

## **Ortalama Araç Hızı (2)**

- Ortalama araç hızı; son ortalama araç hızı sıfırlandıktan sonraki toplam sürüş mesafesi ve sürüş süresi ile hesaplanır.
  - Hız aralığı: 0~260 km/sa.
- Ortalama araç hızını sıfırlamak için, ekranda ortalama araç hızı görüntülediği zaman, direksiyon simidindeki [RESET] düğmesine 1 saniyeden uzun basınız.

## **i** Bilgilendirme

- **Kontak anahtarı veya Motor Çalıştırma/Durdurma düğmesi AÇIK olduğunda, sürüş mesafesi 300 metreden az veya sürüş süresi 10 saniyeden az ise, ortalama araç hızı gösterilmez.**
- **Araç hareket etmese bile, motor çalıştığı sürece ortalama araç hızı hesaplanmaya devam eder.**

### Geçen Süre (3)

- Geçen süre, son geçen süre sıfırlandıktan sonraki toplam sürüş süresini gösterir.
  - Zaman aralığı (hh:mm):  
00:00 ~ 99:59
- Geçen süreyi sıfırlamak için, ekranda geçen süre görüntülediği zaman, direksiyon simidindeki [RESET] düğmesine 1 saniyeden uzun basınız.

### **i** Bilgilendirme

**Araç hareket etmese bile, motor çalıştığı sürece geçen süre hesaplanmaya devam eder.**

### Dijital Kilometre Sayacı

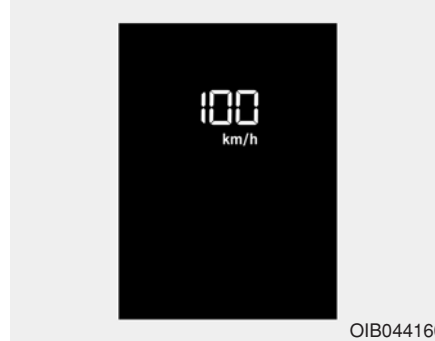

Bu mesaj, aracın (km/saat) hızını gösterir.



"HIZ" gösterge panelinde "AÇIK" görüntülediği zaman dijital hız göstergesi görüntülenir.

Ekranda "SPEED" "OFF" görüntülediği zaman, RESET tuşuna 1 saniyeden fazla basılarak, dijital kilometre sayacı görüntülenir.

## Kontrol paneli B Tipi

Yol bilgisayarı, sürüşle ilgili bilgileri görüntüleyen bir mikrobilgisayar kumandalı sürücü bilgi sistemidir.

### **i** Bilgilendirme

Eğer akü bağlantısı kesilirse, yol bilgisayarına kaydedilen bazı sürüş bilgileri (örneğin Ortalama Araç Hızı) sıfırlanır.

## Yolculuk modları



\*1 : Çift kavramalı (DCT) şanzımanlı modelde



Yolculuk modunu değiştirmek için, direksiyon simidi üzerindeki “^ , ∨” düğmesini çeviriniz.

### Yakıt tüketimi



#### Ortalama Yakıt Tüketimi (1)

- Ortalama yakıt tüketimi, ortalama yakıt tüketiminin son sıfırlanmasından sonra tüketilen yakıttan ve toplam kat edilen mesafe üzerinden hesaplanır.
- Ortalama yakıt tüketimi otomatik olarak veya elle sıfırlanabilir.

#### Manuel sıfırlama

Ortalama yakıt tüketimini manuel olarak silmek için, ekranda ortalama yakıt tüketimi görüntülediği zaman, direksiyon simidindeki [OK] düğmesine 1 saniyeden uzun basınız.

#### Otomatik sıfırlama

Yakıt aldıktan sonra, ortalama yakıt tüketimini otomatik olarak sıfırlamak için, LCD ekrandaki Kullanıcı Ayarları menüsünde "Otomatik Sıfırlama" modunu seçiniz.

- Kontak açıldıktan sonra: Motoru KAPATTIKTAN 4 saat sonra ortalama yakıt tüketim otomatik olarak sıfırlanır.
- Yakıt dolumundan sonra: 6 litre veya daha fazla yakıt ikmalinden sonra, aracın hızı 1 km/saati aşarsa, ortalama yakıt ekonomisi otomatik olarak sıfırlanır.

#### **i** Bilgilendirme

**Motor Çalıştırma/Durdurma düğmesi ON konumuna geldikten sonra, araç 300 metreden daha az giderse, ortalama yakıt ekonomisi tam doğru olmayabilir.**

#### Anlık Yakıt Tüketimi (2)

Sürüş esnasında anlık yakıt ekonomisi LCD ekranda çubuk şeklinde grafiklerle görüntülenir.

## Kümülatif Bilgi Ekranı



Bu mesaj, kümülatif yol mesafesi (1), ortalama yakıt tüketimi (2) ve toplam sürüş süresini (3) gösterir.

Bilgiler, son sıfırlamadan başlayarak hesaplanır.

Bilgileri manuel olarak sıfırlamak için, Toplanan sürüş bilgisini görüntülerken TAMAM butonuna basınız ve basılı tutunuz. Yol uzunluğu, ortalama yakıt tüketimi ve toplam sürüş zamanı aynı anda sıfırlanır.

Motor hala çalışırken kümülatif sürüş bilgisini hesaplanmaya devam eder (örneğin araç trafikteyken veya kırmızı ışıkta durduğunda.)

## **i** Bilgilendirme

Ortalama yakıt tüketimi tekrar hesaplanmadan önce, kontak anahtarının son çevrilmesinden sonra araç en az 300 metre yol gitmelidir.

## Sürüş Bilgisi ekranı



Bu mesaj, yol mesafesi (1), ortalama yakıt tüketimi (2) ve toplam sürüş süresini (3) gösterir.

Bu bilgiler her kontak açılış-kapanışından sonra hesaplanır. Motoru KAPATTIKTAN 4 saat sonra sürüş bilgileri verisi sıfırlanır. Diğer bir deyişle, en son sürüş bilgilerinden motoru açtıktan 4 saat sonra yararlanabilir.

Bilgileri manuel olarak sıfırlamak için, sürüş bilgisini görüntülerken TAMAM butonuna basınız ve basılı tutunuz. Yol uzunluğu, ortalama yakıt tüketimi ve toplam sürüş zamanı aynı anda sıfırlanır.

Motor hala çalışırken sürüş bilgisi hesaplanmaya devam eder (örneğin araç trafikteyken veya kırmızı ışıkta durduğunda.).

### **i** Bilgilendirme

**Ortalama yakıt tüketimi tekrar hesaplanmadan önce, kontak anahtarının son çevrilmesinden sonra araç en az 300 metre yol gitmelidir.**

### **Dijital kilometre sayacı**



Bu mesaj, aracın (km/saat) hızını gösterir.

### **Şanzıman sıcaklığı (varsa)**



Şanzıman sıcaklık göstergesi ekranı çift kavramalı (DCT) şanzımanın mevcut sıcaklığını gösterir.

Sıcaklık göstergesini kontrol ediniz ve en uygun sürüş koşulunu koruyunuz.

**Daha fazla bilgi için, Bölüm 5'teki "Çift Kavramalı Şanzıman" kısmına bakınız.**

## AYDINLATMA

### Dış aydınlatma

#### Aydınlatma kontrolü

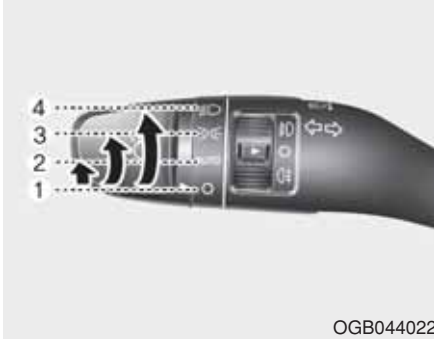

OGB044022

Işıkları çalıştırmak için, kontrol kolunun ucundaki düğmeyi aşağıdaki konumlardan birisine çeviriniz:

- (1) OFF konumu
- (2) OTOMATİK aydınlatma konumu (varsa)
- (3) Park lambası konumu
- (4) Far konumu



OGB044023

#### Far konumu ( $\infty$ )

Aydınlatma düğmesi far konumundayken, farlar, plaka lambası ve gösterge paneli aydınlatmaları AÇIK olur.

#### **i** Bilgilendirme

Farları açmak için, kontak anahtarı mutlaka “ON” konumunda olmalıdır.



OGB044024

#### Park lambası konumu ( $\infty$ )

Aydınlatma düğmesi park lambaları konumundayken, park lambaları, plaka lambası ve gösterge paneli aydınlatmaları AÇIK olur.

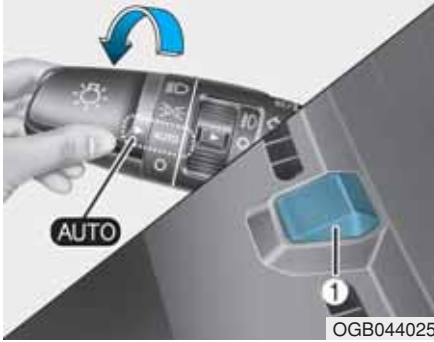

### OTOMATİK aydınlatma konumu (varsa)

Far kontrol düğmesi OTOMATİK konumundayken, park lambaları ve farlar aracın dışındaki ışık miktarına göre otomatik olarak AÇILIR veya KAPANIR.

Otomatik aydınlatma özelliği devrede olsa bile, gece veya siste veya tünel ve kapalı otopark gibi karanlık yerlerde sürüş yaptığınızda, farları el ile ON konumuna getirmeniz önerilir.

### NOT

- Gösterge panelinde bulunan sensörün (1) üzerini kapatmayınız veya herhangi bir şey dökmeziniz.
- Sensörü cam temizleyicisi ile temizlemeyiniz. Bu temizleyiciler sensörün çalışmasını engelleyebilecek bir film tabakası bırakabilir.
- Aracınızın ön camında renkli cam ya da başka tür metalik film kaplamaları varsa, AUTO aydınlatma sistemi düzgün çalışmayabilir.

### Uzun huzmeli far konumu



Uzun huzmeli farı açmak için, kolu ileri doğru itiniz.

Uzun far göstergesi, uzun huzmeli farlar açıldığında yanar.

Uzun huzmeli farı kapatmak için, kolu kendinize doğru çekiniz. Bu durumda, kısa huzmeli farlar yanacaktır.

### ⚠ UYARI

**Etrafta size yaklaşan başka araçlar olduğunda, uzun farı kullanmayınız. Uzun farın kullanılması, diğer sürücülerin görüşünü engelleyebilir.**



Uzun huzmeli farları yakmak için, kolu kendinize doğru çekiniz ve sonra bırakınız. Uzun huzmeli farlar kolu kendinize doğru çektiğiniz sürece açık kalır.

### Uzun Far Asistan (HBA) sisteminin kontrolü (varsa)



Uzun Far Asistanı (HBA), far mesafesini (uzun far ve kısa var arasında değiştirir) diğer araçların parlaklığına ve yol koşullarına göre otomatik olarak ayarlar.

#### Çalışma şartları

1. Işık düğmesini OTOMATİK konuma getiriniz.
2. Uzun huzmeli farı açmak için, kolu kendinizden ileri doğru itiniz.
3. Uzun Far Asistanı (HBA) (  ) göstergesi yanacaktır.

4. Aracın hızı yaklaşık 40 km/saati aştığı anda Uzun Far asistanı (HBA) devreye girecektir.

5. Uzun Far Asistanı açıkken ışık düğmesinin çalışma detayları aşağıdaki gibidir.

- 1) Uzun Far Asistanı (HBA) çalışırken far svici geriye itilirse, Uzun Far Asistanı (HBA) söner ve uzun far sürekli olarak yanmaya devam eder.
- 2) Uzun Far Asistanı (HBA) kapalıyken far svicini kendinize doğru çekerseniz, uzun far yanar ve Uzun Far Asistanı (HBA) iptal olmadan uzun far yanmaya başlar. Far kolunu serbest bıraktığınızda, kol orta konuma sabitlenir ve uzun far kapanır.
- 3) Uzun far Uzun Far Asistanı (HBA) tarafından aktive edilmişken, farı kendinize doğru çekerseniz , kısa far aktive olur ve Uzun Far Asistanı (HBA) sürekli olarak yanmaya devam eder.
- 4) Işık düğmesi far konumuna getirilirse, Uzun Far Asistanı (HBA) söner ve kısa far sürekli olarak yanmaya devam eder.

Uzun far Asistanı (HBA) çalışırken, uzun far aşağıdaki koşullarda kısa fara döner:

- Yaklaşan aracın farı algılandığında.
- Öndeki aracın arka farı tespit edildiğinde.
- Bisiklet/motorsiklet farı/arka lambası tespit edildiğinde.
- Çevre yeterince aydınlık olduğunda ve uzun farlara ihtiyaç duyulmadığında.
- Sokak lambaları ve diğer lambalar algılandığında.
- Işık düğmesi OTOMATİK konumunda değilken.
- Uzun Far Asistanı (HBA) göstergesi söndüğünde.
- Aracın hızı 30 km/saatten az olduğunda.

### Uyarı ışığı ve mesaj



Uzun Far Asistanı (HBA) düzgün çalışmadığında, birkaç saniye içinde uyarı mesajı gelecektir. Mesaj kaybolduktan sonra, ana uyarı ışığı (⚠) yanar.

Aracınızı HYUNDAI yetkili servisine götürüp sistemi kontrol ettirmenizi öneririz.

### ⚠ DİKKAT

**Sistem aşağıdaki koşullarda düzgün çalışmayabilir:**

- ▶ Arkadan gelen veya öndeki aracın lambası karardığında.
- Arkadan gelen veya öndeki aracın lambası; lamba hasarı, görüş mesafesinde olmaması vb. nedenlerle algılanmadığında.
- Arkadan gelen veya öndeki aracın lambası toz, kar veya su ile kaplandığında.
- Aracın farları kapalı ancak sis farları vs açık olduğunda.

(Devam ediyor)

(Devam ediyor)

- Herhangi bir dış koşullardan etkilenildiğinde.
- Öndeki aracın lambaları ile benzer şekle sahip bir lamba var olduğunda.
- Far lambası yetkili servis tarafından tamir edilmediğinde veya değiştirilmediğinde.
- Far ayarı düzgün bir şekilde yapılmadığında.
- Dar ve rüzgarlı veya bozuk bir yolda araç kullanırken.
- Dik yokuş veya inişli yollarda giderken
- Öndeki aracın yalnızca bir kısmı kavşakta veya bir köşede görüldüğünde.
- Bir trafik ışığı, yansıma işareti, parlama işareti veya ayna olduğunda.
- Yol koşulları kötü, örneğin kaygan veya karla kaplı olduğunda.
- Aracın farları kapalı ancak sis farları açık olduğunda.

(Devam ediyor)

(Devam ediyor)

- Bir köşeden aniden araç çıktığında.
- Araç patlak lastik nedeniyle yan yatmışsa veya çekiliyorsa.
- Şerit Takip Yardım Sistemi (LKA) uyarı lambası yanarsa (varsa).
- Ön görüş zayıf olduğunda.
- Arkadan gelen veya öndeki aracın lambası toz, kar veya su ile kaplandığında.
- Arkadan gelen veya öndeki aracın lambası; egzoz dumanı, duman, sis, kar vb. nedenlerle algılanmadığında.
- Ön pencere yabancı maddelerle kaplandığında veya hasar gördüğünde.
- Sis, şiddetli yağmur veya kar yağışı, vb. nedeniyle görmenin zorlaştığı durumlarda.

**⚠ UYARI**

- Cam kaplama veya herhangi tipte bir kaplama ve aksesuarı takarken ön görüş kamerasını geçici olarak dahi sökmeyiniz. Kamerayı söker ve tekrar takarsanız aracınızı HYUNDAI yetkili servisine götürüp sistemi kalibre ettirmenizi öneririz.
- Ön camı, ön görüş kamerasını değiştirdiğinizde ya da yeniden taktığınızda aracınızı HYUNDAI yetkili servisine götürüp sistemi kontrol ettirmenizi öneririz.
- Uzun Far Asistanı (HBA) ünitesinin içine su girmemesine ve Uzun Far Asistanı (HBA) Sistemi ile ilgili parçaları sökmemeye veya onlara zarar vermemeye dikkat ediniz.

(Devam ediyor)

(Devam ediyor)

- Ön panele ayna, beyaz kağıt, vs. gibi ışığı yansıtan nesnelere koymayınız. Sistem güneş ışığı yansımaları olduğunda çalışmayabilir.
- Uzun Far Asistanı (HBA) zaman zaman gerektiği şekilde çalışmayabilir. Sistem sadece sizin rahatınız içindir. Yol koşullarını kontrol etmek ve güvenli sürüş teknikleri daima sürücünün sorumluluğundadır.
- Sistem normal bir şekilde çalışmadığında, yüksek far ile kısa far konumu değişimini manuel olarak yapınız.

### **Dönüş ve şerit değiştirme sinyalleri**

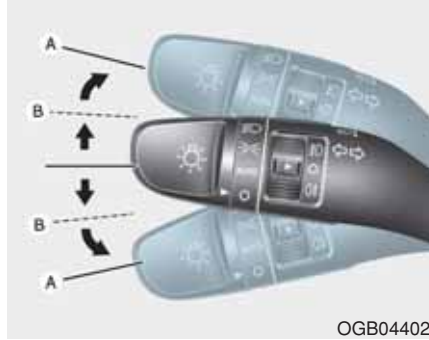

OGB044028

Bir dönüş sinyali verirken, sağa dönmek için kolu yukarı doğru, sola dönmek için aşağıya (A) doğru hareket ettiriniz. Bir şerit değişikliği sinyali vermek için, sinyal kolu hafifçe hareket ettiriniz ve (B) konumunda tutunuz. Bırakıldığında ya da dönüş tamamlandığında, sinyal kolu OFF konumuna geri döner.

Eğer göstergelerden birisi devamlı yanıyor ve yanıp sönüyorsa veya anormal şekilde yanıp sönüyorsa, sinyal ampullerinden birisi yanmış olabilir ve değiştirilmesi gerekir.

### **Tek dokunuşla şerit değiştirme işlevi (varsa)**

Tek Dokunuşla Şerit Değiştirme işlevini etkinleştirmek için, dönüş sinyali kolunu hafifçe hareket ettiriniz ve sonra bırakınız. Şerit değiştirme sinyalleri 3, 5 veya 7 kez yanıp söner.

LCD ekranın Kullanıcı Ayarları Modundan Tek Dokunuşlu Dönüş Sinyali işlevini devreye sokabilir/devreden çıkarabilirsiniz veya kaç kere yanıp söneceğini (3, 5 veya 7) seçebilirsiniz.

**Daha fazla detay için, bu bölümdeki "LCD Ekran" kısmına bakınız.**

### **NOT**

**Eğer sinyal göstergesi yanıp sönmeden sadece yanık kalırsa veya anormal şekilde yanıp sönüyorsa, bir ampul yanmıştır veya devrede zayıf bir elektrik bağlantısı vardır. Ampulün değiştirilmesi gerekebilir.**

## Ön sis farı (varsa)



OGB044029

Sis lambaları, görüş durumu sis, yağmur veya kar, vs. nedeniyle kötü olduğunda, görüşü iyileştirmek için kullanılır.

1. Park ışığını açınız.
2. Işık anahtarını (1) ön sis lambası konumuna hareket ettiriniz.
3. Ön sis farını kapatmak için, ışık anahtarını tekrar ön sis lambası konumuna çeviriniz veya park ışığını kapatınız.

## NOT

Sis lambaları çalışırken aracın elektrik gücünü büyük miktarda tüketirler. Sis lambalarını sadece görüş düşük olduğu zaman kullanınız.

## Arka sis lambası



OLF044194L

## Ön sis farı olan araç

Arka sis lambasını açmak için:

Far anahtarını park ışığı konumuna getiriniz, far anahtarını ön sis lambası konumuna çeviriniz ve far anahtarını (1) arka sis lambası konumuna çeviriniz.



OLF044195L

### Ön sis farı olmayan araç

Arka sis lambasını açmak için:

Far anahtarını far konumuna getiriniz ve sonra far anahtarını (1) arka sis lambası konumuna çeviriniz.

Arka sis lambalarını kapatmak için, aşağıdakilerden birisini yapınız:

- Far düğmesini kapatınız.
- Far anahtarını tekrar arka sis lambası konumuna çeviriniz.
- Eğer far anahtarı park ışığı konumunda iken ön sis lambasını kapatırsanız, arka sis lambası da kapanır.

### Akü tasarruf fonksiyonu

Bu özelliğin amacı, akünün boşalmasını önlemektir. Sürücü kontak anahtarını çıkardığı veya motoru kapattığı (akıllı anahtar için) ve sürücü tarafındaki kapıyı açtığı zaman, sistem otomatik olarak park lambalarını söndürür.

Bu özellik sayesinde, sürücü gece vakti yolun kenarına park ettiği zaman, park lambaları otomatik olarak söndürülebilecektir.

Kontak anahtarı çıkarılmış veya motor kapalı olduğu (akıllı anahtar için) durumda iken lambaları yanık tutmak gerekiyorsa, aşağıdaki işlemleri yapınız:

- 1) Sürücü tarafı kapısını açınız.
- 2) Direksiyon yanındaki far kolu vasıtasıyla park lambalarını tekrar kapatıp açınız.

### Far gecikmesi fonksiyonu (varsa)

Farlar AÇIK iken, kontak anahtarını çıkarırsanız veya kontak anahtarını ACC veya LOCK/OFF konumuna getirirseniz, farlar (ve/veya park lambaları) yaklaşık 5 dakika açık kalır. Ancak, motor kapalı iken, eğer sürücü kapısı açılıp kapatılırsa, farlar (ve/veya park lambaları) 15 saniye sonra kapanır.

Farlar (ve/veya park lambaları), uzaktan kumandalı anahtardaki (veya akıllı anahtardaki) kilitleme düğmesine iki kez basılarak veya aydınlatma anahtarı OFF veya AUTO konumuna getirilerek kapatılabilir. Ancak, dışarısi karanlıkken aydınlatma anahtarını AUTO konumuna getirirseniz, farlar kapanmaz.

## NOT

Eğer sürücü diğer kapılardan aracı terk ederse (sürücü kapısı hariç), akü tasarruf fonksiyonu devreye girmez ve far gecikme fonksiyonu otomatik olarak kapanmaz. Bu nedenle, akünün boşalmasına neden olur. Bu durumda, araçtan çıkmadan önce bu lambayı kapatmayı unutmayınız.

### **Akıllı viraj lambası (varsa)**

Viraj alırken, görüşünüz ve güvenliğiniz için, akıllı viraj lambası otomatik olarak yanar. Bu sistem aşağıdaki durumlarda otomatik olarak çalışır:

- Far açık olduğunda,
- Direksiyon simidinin açısı 25~35° arası olduğu zaman (direksiyon simidinin açısı aracın hızına göre farklıdır),
- İleri veya geriye doğru sürerken.

### **Hoşgeldiniz Refakat Sistemi (varsa)**

Farlar (far anahtarı, far veya AUTO konumunda) açık ve tüm kapılar (ve bagaj kapağı) kilitli ve kapalı olduğunda, aşağıdakilerden birisi yapılırsa, park (konum) lambası ve far 15 saniye için yanar.

- Akıllı anahtar sistemi yoksa
  - Uzaktan kumandalı anahtar üzerindeki kapı kilidini açma tuşuna basıldığı zaman.
- Akıllı anahtar sistemi ile
  - Akıllı anahtar üzerindeki kapı kilidini açma tuşuna basıldığı zaman.

Bu defa kapı kilitleme veya kilit açma tuşuna basarsanız, park (konum) lambası ve far derhal söner.

### Gündüz farları (DRL) (varsa)

Gündüz farları (DRL) gün ışığında aracınızı diğerlerinin görmesini kolaylaştırır (özellikle gün batımında ve gün doğumu esnasında).

DRL sistemi aşağıdaki durumda gündüz farını SÖNDÜRÜR:

1. Farlar veya ön sis farları AÇIK konumunda.
2. Motor kapalı durumda.

### Far yükseklik ayar düğmesi



Far seviyesini yolcu sayısı ve bagajdaki yük ağırlığına göre ayarlamak için, far yükseklik ayar düğmesini çeviriniz.

Düğmenin üzerindeki değer ne kadar yüksek olursa, farın aydınlatma seviyesi o kadar alçalır. Far huzmesini daima doğru yükseklik seviyesinde tutunuz, aksi takdirde farlarınız karşıyandaki araç sürücülerinin gözlerini kamaştırabilir.

Aşağıda, doğru far yükseklik düğmesi konumları verilmektedir. Aşağıda verilenlerden farklı yükleme durumlarında, düğmenin konumunu listede belirtilen koşullara en yakın olacak biçimde belirleyiniz.

Yükleme durumu	Düğme konumu
Sadece sürücü	0
Sürücü + Ön yolcu	0
Tüm yolcular (sürücü dahil)	1
Tüm yolcular (sürücü dahil) + Azami izin verilen yük	2
Sürücü + Azami izin verilen yük	3

## İç aydınlatmalar

### NOT

Motor çalışmadığı zaman veya akü tam dolu değilse, iç aydınlatmaları uzun süre kullanmayınız.

### ⚠ UYARI

Karanlıkta sürüş yaparken iç lambaları açmayınız. İç lambalar görüşünüzü engelleyebilir ve bir kazaya neden olabilir.

### Tavan lambası OTOMATİK kapanma

Tavan lambaları motor durdurulduktan ve kapılar kapatıldıktan 20 dakika sonra otomatik olarak söner. Bir kapı açıksa, motor durdurulduktan 40 dakika sonra lamba sönecektir. Eğer kapılar kilitlenmişse ve hırsızlık alarmı devreye alınırsa, lambalar beş sa-niye sonra söner.

## Ön lambalar



- (1) Ön Okuma Lambası
- (2) Ön Kabin Lambası

### Ön Okuma Lambası:

Okuma lambasını açmak veya kapatmak için sağ ya da sol lamba camına basınız. Bu lamba, sürücü ve ön yolcunun okuma lambası olarak veya kişisel ışık olarak rahatça kullanması için spot ışık üretir.

## Ön Kabin Lambası:

Ön Kabin Lamba düğmesine aşağıda gösterilen konumlardan birine basıldığında, ön ve arka kabin lambaları devreye girer.

 : Motor çalışırken veya çalışmıyorken, ön veya arka kapı açıldığında ön veya arka kabin lambaları yanar. Kapılar uzaktan kumandalı anahtar veya akıllı anahtar ile açıldığında, herhangi bir kapı açık olmadığı sürece, okuma lambası yaklaşık 15 saniye için yanar. Ön ve arka kabin lambaları kapatılırsa, okuma lambası ve kabin lambası yaklaşık 15 saniye sonra söner. Ancak, kontak anahtarı ON konumunda veya tüm kapılar kilitliyken, ön ve arka lambalar hemen söner. Kontak anahtarı ACC veya LOCK/OFF konumundayken bir kapı açılırsa, ön ve arka lambalar yaklaşık 20 dakika yanık kalır. Ancak, kontak ON konumundayken bir kapı açılırsa, lambalar devamlı açık kalır.

 : Ön iç lamba bu konumda iken, ön ve arka iç lambalar daima yanık kalır.

 : Ön iç lamba bu konumda iken, ön ve arka iç lambalar daima sönük kalır.

### Bilgilendirme

Okuma lambası lamba camına (1) basılarak açıldığında, anahtar OFF (Kapalı) konumunda olsa bile sönmez.

### Kabin lambası

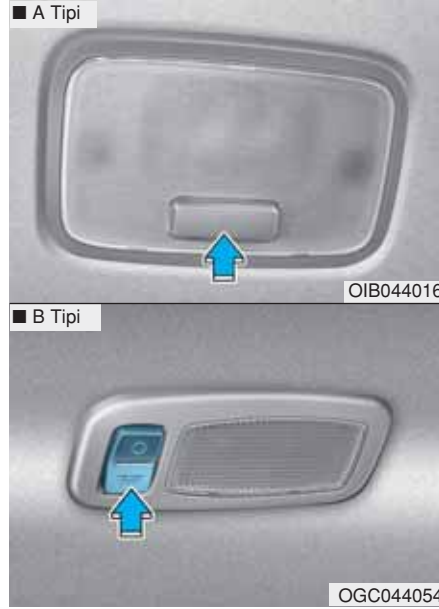

### Arka Kapı Lamba Svici:

Kabin lambasını açmak ve kapamak için svice basınız.

**NOT**

**Motor kapandığı zaman, lambaları uzun bir süre açık olarak bırakmayınız.**

### Bagaj bölmesi lambası (varsa)



Bagaj bölmesi lambası, bagaj kapağı açıldığında yanar.

#### NOT

Bagaj bölmesi lambası, bagaj kapağı açılır açılmaz yanar. Akünün gereksiz yere boşalmasını engellemek için, bagaj bölmesini kullandıktan sonra arka kapağı sıkıca kapatınız.

### Makyaj aynası lambası (varsa)



Okuma lambasını AÇMAK veya KAPAMAK için düğmeye basınız.

- ☀️ : Lamba yanar.
- : Lamba söner.

#### NOT

Şarj sisteminin gereksiz boşalmasını önlemek için, lambayı kullandıktan sonra “○” düğmesine basarak lambayı kapatınız.

## SİLECEKLER VE CAM YIKAYICILAR

### ■ Ön

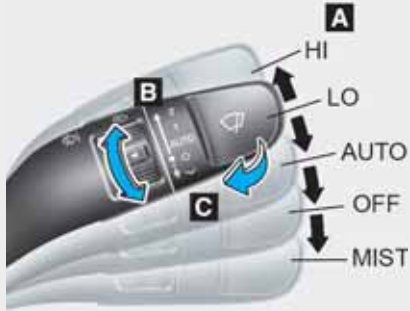

#### A : Silecek devir kontrolü

- MIST (V) – Tek silme
- OFF (O) – Kapalı
- INT (---) – Fasal silme
- AUTO – Otomatik kontrollü silme (varsa)
- LO (1) – Düşük silecek hızı
- HI (2) – Yüksek silecek hızı

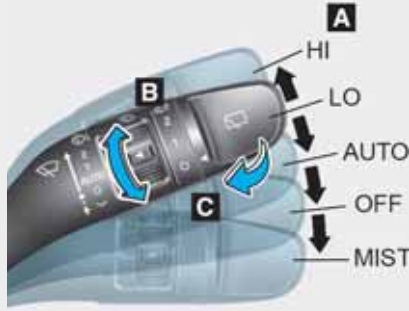

#### B : Fasal silme süresi ayarı

#### C : Kısa silmelerle yıkama

### ■ Arka

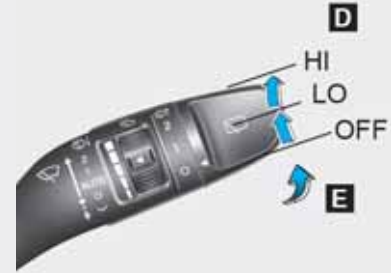

#### D : Arka silecek/yıkayıcı kumandası

- HI – Yüksek silecek hızı
- LO – Düşük silecek hızı
- OFF – Kapalı

#### E : Kısa silmelerle ön cam yıkama (varsa)

## Ön cam silecekleri

Kontak ON durumundayken, aşağıdaki şekilde çalışır.

MIST (V) : Tek bir tur silme için, kolu aşağı doğru itiniz ve bırakınız. Kol bu konumda tutulursa, silecekler devamlı çalışır.

OFF (O) : Silecek çalışmıyor.

INT (---) : Silecekler aynı silme aralıklarında fasılalı olarak çalışır. Hız ayarını değiştirmek için, hız kontrol kolunu hareket ettiriniz.

AUTO : Ön camın üst ucunda bulunan yağmur sensörü yağın yağmur miktarını algılar ve silme hızını uygun aralığa ayarlar. Yağmur hızlandıkça, silecekler de daha hızlı çalışır. Yağmur durunca, silecekler de durur. Otomatik kontrollü silme fasıla süresini değiştirmek için, hız kontrol düğmesini (B) çeviriniz.

LO (1) : Silecek daha düşük hızda çalışır.

HI (2) : Silecek daha yüksek hızda çalışır.

## **i** Bilgilendirme

**Ön camda yoğun kar veya buz birikmesi varsa, sileceklerin düzgün çalışmasını sağlamak için çalıştırmadan önce cama yaklaşık 10 dakika veya kar ve/veya buz eriyene kadar buz çözme uygulayınız.**

**Silecek ve yıkayıcı sistemini kullanmadan önce kar ve/veya buz temizlemezseniz, bu silecek ve yıkayıcı sistemine zarar verebilir.**

## Cam yıkayıcıları



Ön cama, cam yıkama sıvısı püskürtmek ve silecekleri 1-3 tur çalıştırmak için, kolu OFF konumundayken hafifçe kendinize doğru çekin. Bu işlevi, ön cam kirli olduğunda kullanın. Püskürtme ve sileceklerin çalışması, kolu bırakana kadar devam eder.

Yıkama işlevi çalışmıyorsa, yıkama sıvısının seviyesini kontrol edin. Sıvı seviyesi yeterli değilse, aşındırıcı olmayan uygun bir cam yıkama sıvısı eklemeniz gerekir.

Depo dolun ağzı, motor bölmesinin önünde, yolcu tarafındadır.

### ⚠ UYARI

Dış sıcaklık sıfırın altında olduğunda, silecek sıvısının ön camda donmasını ve ciddi yaralanma veya ölümlü sonuçlanabilen bir kazaya neden olan görüşünüzün engellenmesini önlemek için, antifriz özelliği olan cam yıkama sıvısı çözücüyü kullanarak ön camı DAİMA ısıtınız.

### NOT

- Yıkama pompasının zarar görmesini önlemek için, silecek su deposu boşken yıkayıcıyı çalıştırmayınız.
- Sileceklere ve ön cama zarar vermemek için, ön cam kuruyken silecekleri çalıştırmayınız.
- Silecek kollarına ve diğer parçalara zarar vermemek için, silecekleri elle hareket ettirmeye çalışmayınız.
- Silecek ve cam yıkayıcı sisteminin zarar görmesini önlemek için, kış mevsiminde ve soğuk havada antifriz özellikli cam yıkama suyu kullanınız.

### Arka Cam Sileceği ve Yıkayıcısı

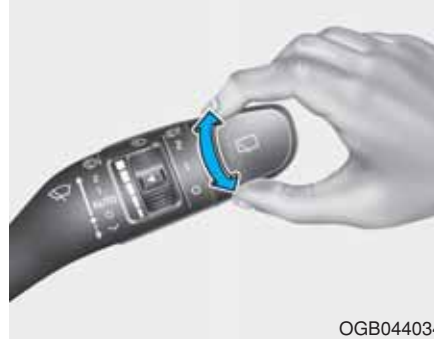

OGB044034

Arka cam silecek ve yıkama düğmesi, silecek ve yıkama kumanda kolunun ucunda bulunur. Arka cam sileceğini ve yıkayıcısını çalıştırmak için, düğmeyi istenilen konuma çeviriniz.

- HI (2) - Yüksek silecek hızı
- LO (1) - Düşük silecek hızı
- OFF / (O) - Kapalı



OGB044035

Arka cam yıkama sıvısı püskürtmek ve arka silecekleri 1-3 tur çalıştırmak için, kolu ileriye doğru itiniz. Püskürtme ve sileceklerin çalışması, kolu bırakana kadar devam eder (varsa).

## SÜRÜCÜ YARDIM SİSTEMİ

### Arka Görüş Ekranı (varsa)



Kontak anahtarı ON konumunda ve vites kolu R (Geri vites) konumunda olduğunda, Arka Görüş Ekranı devreye girer.

Kontak anahtarı kapatılıp açıldığında, vites kolu R (Geri vites) konumuna getirildiğinde, Arka Görüş Ekranı devreye girer.

Geri görüş ekranı devredeyken, kameranın AÇMA/KAPAMA düğmesine (1) basılarak ekran kapatılabilir. Motor çalışma durumunda ve vites kolu R (Geri vites) konumunda olduğunda, Arka Görüş Ekranını devreye sokmak için, ON/OFF düğmesine (1) bir daha tekrar basınız.

### ⚠ UYARI

- Geriye doğru giderken, Arka Görüş Ekranına asla güvenilmemelidir.
- Bir çarpışmayı önlemek amacıyla bir nesne veya engel olup olmadığından emin olmak için, aracı hareket ettirmeden önce daima aracın etrafına bakınız.
- Nesnelere, özellikle de yayalara ve çocuklara yakın biçimde araç sürerken daima çok dikkatli olunuz.

### NOT

Kamera merceğini daima temiz tutunuz. Eğer mercek yabancı maddeler ile kapanırsa, kamera normal olarak çalışmaz.

### Park Mesafesi Uyarı (Arka) sistemi



Park Mesafesi Uyarı (Arka) Sistemi, aracın geriye doğru gitmesi esnasında aracın arkasında yaklaşık 120 cm mesafe içinde bir nesnenin algılanması halinde sesli uyarı yaparak sürücüyü yardım eder. Bu ilave sistem, yalnızca sensörlerin algılama konumu ve alanı içindeki bazı nesnelere algılayabilmektedir; sistem sensör takılı olmayan diğer bölgelerdeki nesnelere algılayamaz.

### ⚠ UYARI

- Bir çarpışmayı önlemek amacıyla bir nesne veya engel olup olmadığından emin olmak için, aracı hareket ettirmeden önce daima aracın etrafına bakınız.
- Nesnelere, özellikle de yayalara ve çocuklara yakın biçimde araç sürerken daima çok dikkatli olunuz.
- Mesafesi, ebadı veya malzemesi nedeniyle -ki bunların hepsi sensörün etki alanını sınırlandırabilmektedir- bazı nesnelerin sensörler tarafından algılanmayabileceğini unutmayınız.

### Park Mesafesi Uyarı (Arka) sisteminin çalışması

#### Çalışma durumu

- Bu sistem motor çalışırken geriye doğru gidildiği zaman devreye girer.
- 10 km/saat hızdan daha düşük bir hızla gittiğinizde, arkada algılanan mesafe yaklaşık 120 cm'dir.
- Aynı anda ikiden fazla nesne algılanırsa, en yakında olan nesne ilk önce tanınır.

## Uyarı göstergesi tipleri ve sesi

Nesneden uzaklık	İkaz göstergesi	Uyarı sesi
120 cm ~ 61 cm		Alarm aralıklı olarak çalar.
60 cm ~ 31 cm		Alarm daha sık aralıklarla çalar.
30 cm'den az		Alarm sürekli biçimde çalar.

### NOT

- Sensörlerin arasında veya bir sensöre yakın bir nesne varsa, görüntülenen gösterge yukarıdaki görüntüden farklı olabilir.
- Aracın sensörünü yüksek basınçlı su ile yıkamayın.
- Vitesi R (Geri) konumuna aldığınızda, aşağıdakilerden birisi veya daha fazlası meydana gelirse, park mesafesi Uyarı sisteminde bir arıza var demektir.
- Sesli bir uyarı alarmı duymuyorsunuz veya sesli alarm kesik kesik duyuluyor.



(yanıp söner)

görüntülenir. (varsa)

**Bu durum meydana gelirse, sistemi HYUNDAI yetkili servisinde kontrol ettirmenizi öneririz.**

### Park Mesafesi Uyarı (Arka) sisteminin çalışmadığı durumlar

#### Park Mesafe Uyarı (Arka) sistemi aşağıdaki durumlarda düzgün çalışmayabilir:

- Sensörde nem donmuşsa.
- Sensörün üzerini kar veya su gibi yabancı maddeler kaplamıştır veya tıkanmıştır, ya da sensör engellenmiştir.

#### Aşağıdaki durumlarda, Park Mesafesi Uyarı sisteminin düzgün çalışmama ihtimali vardır:

- Stabilize yollar, mucurlu yollar, bozuk, eğimli yollar gibi muntazam olmayan yollarda araç sürüşü.
- Sensörle etkileşime girebilecek, araç kornaları, yüksek sesli motosiklet motorları, veya havalı kamyon frenleri gibi aşırı gürültü çıkaran nesnelere.
- Şiddetli yağmur veya su sıçraması.
- Sensör yakınında kablosuz vericiler veya cep telefonları.
- Sensörün üzeri karla kaplanmış.
- Fabrikada takılmamış herhangi bir donanım veya aksesuar vardır, ya da aracın tampon yüksekliğinde veya sensör montajında değişiklik yapılmıştır.

### Sensör algılama alanı aşağıdaki durumlarda azalabilir:

- Dış hava sıcaklığı aşırı derecede sıcak veya soğuktur.
- Çap olarak yaklaşık 14 cm'den dar ve yaklaşık 1 metreden küçük olan algılanamayan nesnelere.

### Sensör aşağıdaki yabancı maddeleri algılayabilir:

- İp, zincir veya küçük çubuk gibi keskin veya ince nesnelere.
- Kumaş, süngersi madde veya kar gibi sensör frekansını emebilecek nesnelere.

### Bilgilendirme

Sistem sensörden 30 cm'den daha az mesafedeki nesnelere tanımayabilir veya hatalı bir mesafe algılaması yapabilir.

### **NOT**

Sensör yüzeyine hasar verebilecek sert objelerle sensöre bastırmayınız, vurmuyunuz veya çizmeyiniz. Sensörde hasar meydana gelebilir.

### UYARI

Yeni aracınızın garantisi, arka park mesafesi uyarı sisteminin düzgün çalışmaması sonucunda araçta bulunanların yaralanması veya araçta olabilecek hasarları veya kazaları kapsamamaktadır. Daima dikkatli ve güvenli sürünüz.

## Park Mesafesi Uyarı (Arka/Ön) sistemi (varsa)

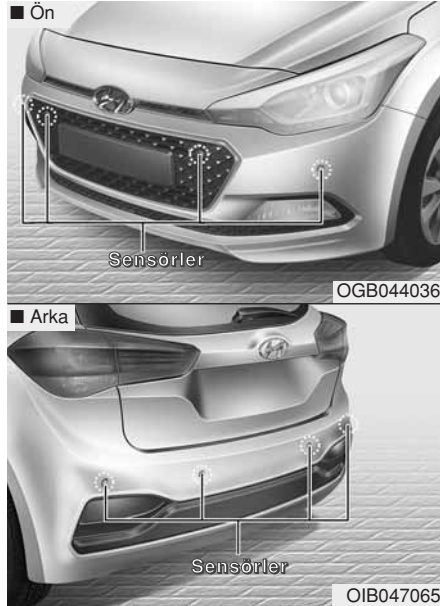

Park Mesafesi Uyarı (Arka/Ön) Sistemi aracın hareket etmesi esnasında, aracın önünde 100 cm mesafe ve arkasında 120 cm mesafe içinde bir nesnenin algılanması halinde sesli uyarı yaparak sürücüyü yardımcı olur.

Bu sistem ilave bir sistemdir, yalnızca sensörlerin algılama konumu ve alanı içindeki bazı nesnelere algılayabilmektedir; sistem sensör takılı olmayan diğer bölgelerdeki nesnelere algılayamaz.

### ⚠ UYARI

- Bir çarpışmayı önlemek amacıyla herhangi bir nesne veya engel olup olmadığından emin olmak için, aracı hareket ettirmeden önce **DAİMA** aracın etrafına bakınız.
- Nesnelere, özellikle de yayalara ve çocuklara yakın biçimde araç sürerken daima çok dikkatli olunuz.
- Nesnenin mesafesi, ebadı veya malzemesi nedeniyle, ki bunların hepsi sensörün etki alanını sınırlayabilmektedir, bazı nesnelere sensörler tarafından algılanmayabileceğini veya ekranda görülemeyeceğini aklınızda tutunuz.

## Park Mesafesi Uyarı (Arka/Ön) sisteminin çalışması



### Çalışma şartları

- Motor çalıştırma/Durdurma düğmesi ON konumunda ise
- Vites kolu D veya R konumunda ise
- Aracın hızı 10 km/saatin üzerinde değilse

Park Mesafesi Uyarı (Arka/Ön) sistemini çalıştırmak için, Park Mesafesi Uyarı (Arka/Ön) sisteminin tuşunu ON konumuna getiriniz. Tuşun üzerindeki gösterge yanacaktır. Sistemi iptal etmek için, tuşa tekrar basın. Tuş üzerindeki gösterge sönecektir.

- Sistem, sistem açık olmak şartıyla, araç hızının 10 km/sa. altında olduğu her sefer otomatik olarak devreye girer.
- Sistem kapalıyken vites kolunu R konumuna getirdiğinizde, düğmedeki gösterge yanacak ve sistem düğmenin durumundan bağımsız olarak otomatikman devreye girecektir. Ancak, eğer aracın hızı 20 km/sa. üzerine çıkarsa, düğmedeki gösterge kapanır. Araç hızı 10 km/sa. geri dönse bile, sistem tekrar otomatik olarak devreye girmez.

Sistemi açık konuma getirmek için, Park Mesafesi Uyarı (Arka/Ön) sistemi tuşuna basınız.

- Aynı anda ikiden fazla nesne algılanırsa, en yakında olan nesne ilk önce tanınır.

### Uyarı sesi ve göstergesi tipleri

Nesneden uzaklık		İkaz göstergesi		Uyarı sesi
		İleri doğru sürerken	Geriye doğru sürerken	
100~61	Ön		-	Alarm aralıklı olarak çalar
120 ~ 61	Arka	-		Alarm aralıklı olarak çalar
60 ~ 31	Ön			Alarm sık aralıklarla çalar
	Arka	-		Alarm sık aralıklarla çalar
30	Ön			Alarm sürekli biçimde çalar
	Arka	-		Alarm sürekli biçimde çalar

### **i** Bilgilendirme

- Gösterge, nesnelere ve sensörlerin durumuna bağlı olarak resme göre değişebilir. Gösterge yanıp sönerse, sistemi HYUNDAI yetkili servisinde kontrol ettirmenizi öneririz.
- Herhangi bir sesli uyarı duymazsanız veya vitesin "R" (geri) konumuna getirilmesi sırasında fasılah bir uyarı sesi duyarsanız, Park Mesafesi Uyarı (Arka/Ön) sisteminin arızalı olduğu anlaşılabilir. Böyle bir durumda, sistemi mümkün olan en kısa sürede bir HYUNDAI yetkili servisinde kontrol ettirmenizi öneririz.

### **Park Mesafesi Uyarı (Arka/Ön) sisteminin çalışmadığı durumlar**

Park Mesafe Uyarı (Arka/Ön) sistemi aşağıdaki durumlarda düzgün çalışmayabilir:

- Sensörde nem donmuşsa.
- Sensörün üzerini kar veya su gibi yabancı maddeler kaplamıştır ya da sensör tıkanmıştır.

Aşağıdaki durumlarda, Park Mesafesi Uyarı (Arka/Ön) sisteminin düzgün çalışmama ihtimali vardır:

- Stabilize yollar, mucurlu yollar, bozuk, eğimli yollar gibi muntazam olmayan yollarda araç sürüşü.
- Sensörle etkileşime girebilecek, araç kornaları, yüksek sesli motosiklet motorları, veya havalı kamyon frenleri gibi aşırı gürültü çıkaran nesnelere.
- Şiddetli yağmur veya su sıçraması.
- Sensör yakınında kablosuz vericiler veya cep telefonları.
- Sensörün üzeri karla kaplanmış.
- Fabrikada takılmamış herhangi bir donanım veya aksesuar vardır, ya da aracın tampon yüksekliğinde veya sensör montajında değişiklik yapılmıştır.

Sensör algılama alanı aşağıdaki durumlarda azalabilir:

- Dış hava sıcaklığı aşırı derecede sıcak veya soğuktur.
- Çap olarak 14 cm'den dar ve 1 metreden küçük olan algılanamayan nesnelere.

Sensör aşağıdaki yabancı maddeleri algılamayabilir:

- İp, zincir veya küçük çubuk gibi keskin veya ince nesnelere.
- Kumaş, süngersi madde veya kar gibi sensör frekansını emebilecek nesnelere.

### **i Bilgilendirme**

Sensör, kendisinden 30 cm'den daha yakın mesafedeki nesnelere tanıyamaz veya hatalı bir mesafe algılaması yapabilir.

**NOT**

Sensör yüzeyine hasar verebilecek sert objelerle sensöre bastırmayınız, vurmuyunuz veya çizmeyiniz. Sensörde hasar meydana gelebilir.

**⚠ UYARI**

Yeni aldığınız aracın garantisi, Park Mesafe Uyarı (Arka/Ön) Sisteminin düzgün çalışmaması sonucunda araçta bulunanların yaralanması veya araçta olabilecek hasarları veya kazaları kapsamamaktadır. Daima dikkatli ve güvenli sürünüz.

3

Aracınızın Kullanışlı Özellikleri

## KLİMA KONTROL SİSTEMİ

### Buğu çözücü

#### NOT

Arka camın iç yüzeyine yapıştırılmış olan iletkenlere zarar vermemek için, camı temizlerken asla keskin aletler veya aşındırıcı içeren cam temizleyiciler kullanmıyınız.

Ön camdaki buğuyu gidermek veya buzu çözmek istiyorsanız, bu bölümdeki “Ön Cam Buz Çözme ve Buğu Giderme” kısmına bakınız.

### Arka cam buz/buğu giderici düğmesi (varsa)

#### Manuel Klima Kontrol Sistemi



Buz çözücü, motor çalışırken camı ısıtarak, arka camın iç ve dış tarafındaki buzlanmayı veya buğuyu giderir.

Arka cam buz çözücüsünü çalıştırmak için, klima kontrol panelinde bulunan arka cam buz çözücü düğmesine basınız. Buz çözücü AÇIK konumdayken arka cam buz çözücü düğmesinin üzerindeki ışık yanar.

Buz çözücü kapatmak için, arka cam buz çözücü düğmesine tekrar basınız.

#### **i** Bilgilendirme

- Arka cam üzerinde yoğun kar birikmesi varsa, buz çözücü çalıştırmadan önce karı temizleyiniz.
- Arka cam buz çözücüsü, yaklaşık 20 dakika sonra veya kontak kapatılıncaya, otomatik olarak kapanır.

#### Dış dikiz aynası buz çözücüsü (varsa)

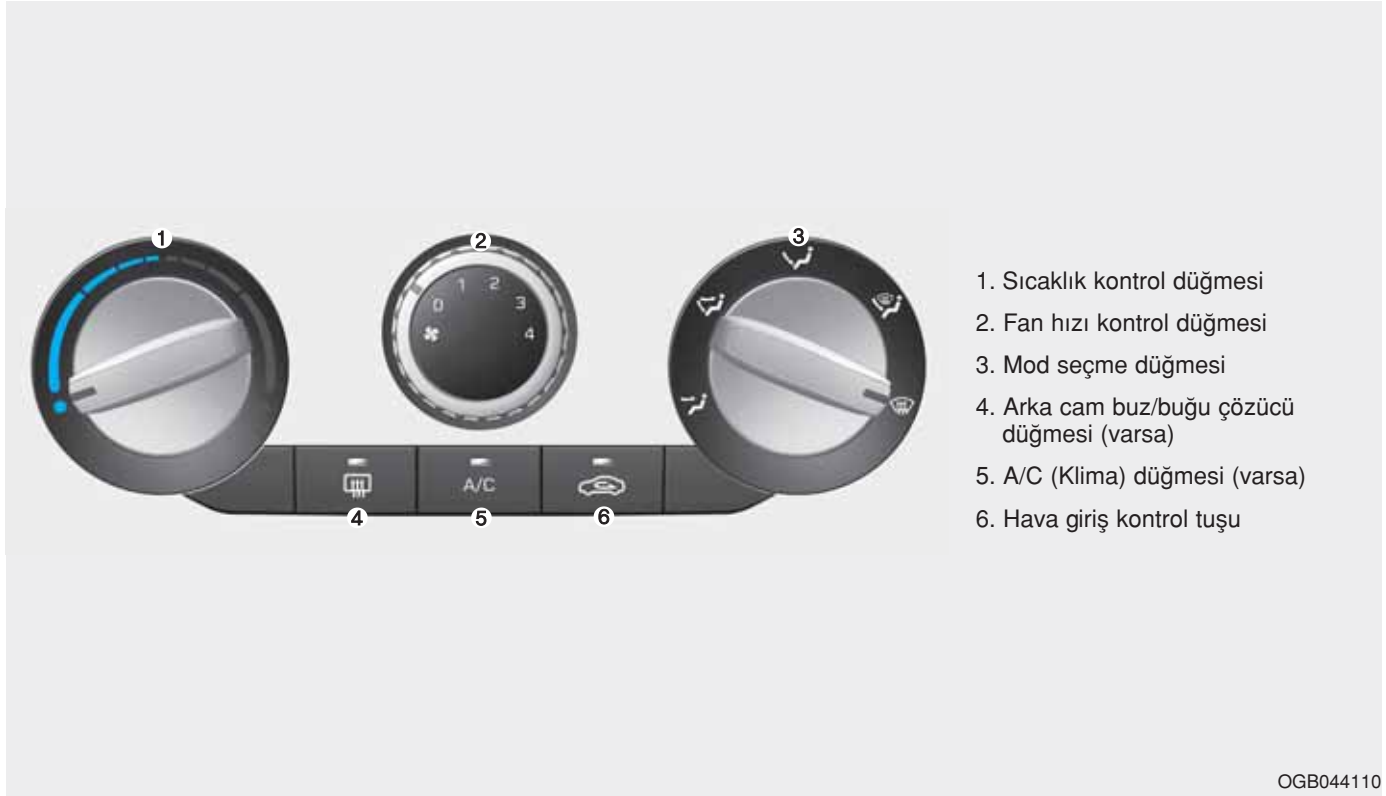

Aracınızda dış arka dikiz aynası buz çözücü sistemi varsa, sistem arka cam buz çözücüyü çalıştırdığınız anda çalışır.

## Manuel klima kontrol sistemi (varsa)



1. Sıcaklık kontrol düğmesi
2. Fan hızı kontrol düğmesi
3. Mod seçme düğmesi
4. Arka cam buz/buğu çözücü düğmesi (varsa)
5. A/C (Klima) düğmesi (varsa)
6. Hava giriş kontrol tuşu

### Isıtma ve klima kullanımı

1. Motoru çalıştırınız.
2. Modu istenilen konuma getiriniz.  
Isıtma ve soğutmanın etkinliğini iyileştirmek için:
  - Isıtma: 
  - Soğutma: 
3. Sıcaklık kontrol düğmesini istenilen konuma getiriniz.
4. Hava giriş kontrolünü dış (temiz) hava veya iç hava sirkülasyonu konumuna getiriniz.
5. Fan hızını istenen hıza ayarlayınız.
6. Eğer klima istenirse, klima sistemini (varsa) açık konumuna getiriniz.

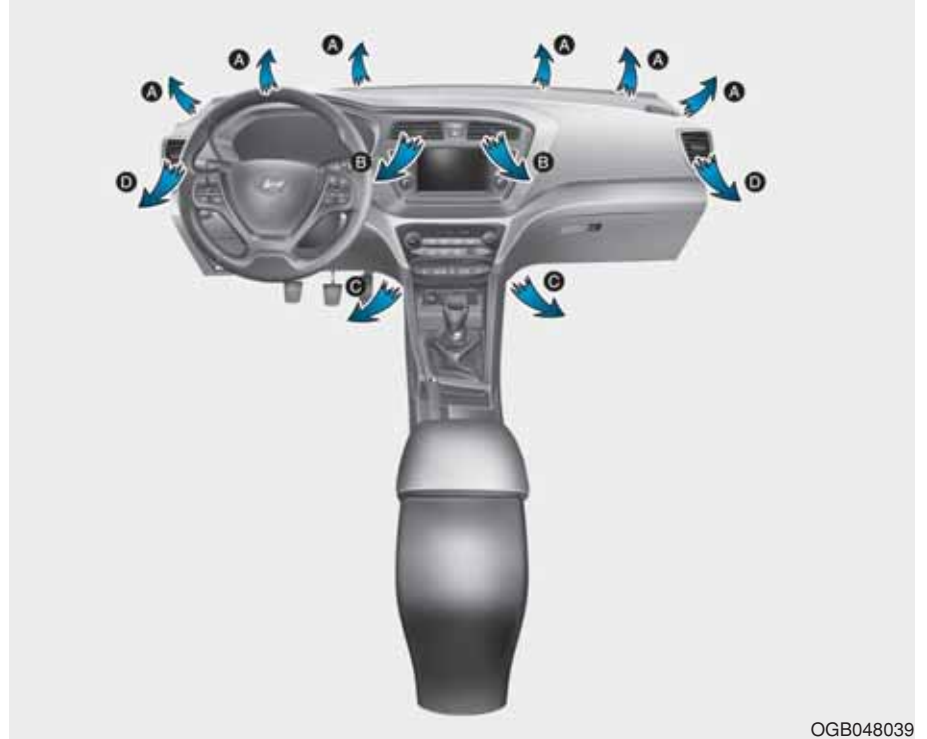

OGB048039

## Mod seçimi

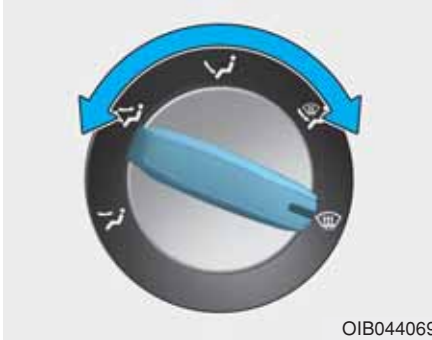

OIB044069

Mod seçimi düğmesi, havalandırma sistemi yoluyla havanın akış yönünü kontrol eder.

Hava akışı, zemine, ön göğüs çıkışlarına veya ön cama yönlendirilebilir. Yüz, İki-seviyeli, Döşeme, Döşeme-Defrost ve Defrost hava konumlarını göstermek için beş sembol kullanılır.



### Yüz Seviyesi (B, D)

Hava akışı vücudun üst bölümüne ve yüze doğru yönlendirilir. Ayrıca, her hava çıkışı, kendisinden çıkan havayı yönlendirmek için kontrol edilebilir.



### İki Seviyeli (B, D, C)

Hava akışı yüz ve yer seviyesi çıkışlarına doğru yöneltilir.



### Döşeme (yer) Seviyesi (A, C, D)

Giren havanın çoğu zemine doğru, bir kısmı da ön cam, yan cam buğu çözücülerine ve yan havalandırmalara doğru yönlendirilir.



### Döşeme/Defrost Seviyesi (A, C, D)

Havanın büyük kısmı döşemeye ve ön cama, küçük bir kısmı da yan cam buz çözücülere ve yan havandırmalara yönlendirilir.



### Buz Çözme Seviyesi (A, D)

Havanın büyük kısmı ön cama, küçük bir kısmı da yan havalandırmalara yönlendirilir. (Klima ve taze hava modu otomatik olarak açılır)



### Gösterge paneli hava kanalları

Kumanda kolunu gösterilen şekilde kullanarak, bu kanallardan çıkan havanın yönünü de ayarlayabilirsiniz.

### Sıcaklık kontrolü

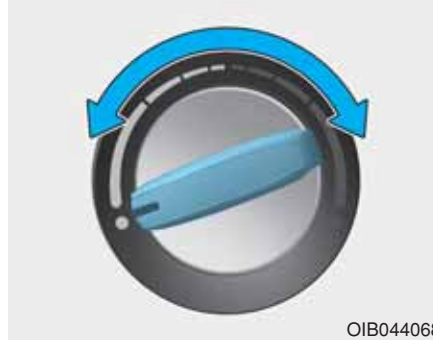

Düğmenin sağa doğru çevrilmesiyle sıcaklık artacaktır. Sıcaklık, düğme sola doğru çevrilerle azaltılacaktır.

### Hava giriş kontrolü



Bu düğme, dış (temiz) havayı veya iç hava sirkülasyonunu seçmek için kullanılır.

## İç hava sirkülasyon konumu



İç hava sirkülasyon konumu seçildiği zaman, tuş üzerindeki gösterge lambası yanar.

İç hava sirkülasyon konumu seçildiğinde, yolcu bölmesi içinde bulunan hava klima kontrol sistemi kanalıyla emilir ve seçilen işleve bağlı olarak ısıtılır veya soğutulur.

## Dış (temiz) hava konumu



Dış (temiz) hava konumu seçildiği zaman, tuş üzerindeki gösterge lambası sönecektir.

Dış (temiz) hava konumu seçildiğinde, araç içine dışarıdan hava alınır ve seçilen işleve bağlı olarak ısıtılır veya soğutulur.

## **i** Bilgilendirme

Klimanın iç hava sirkülasyonu moduna getirilmiş olarak uzun süreli çalıştırılması, yolcu bölmesindeki havanın aşırı derecede kurumasına yol açabilir.

## **!** UYARI

- İç hava sirkülasyon konumunda klima kontrol sisteminin devamlı çalışması, rahvet ve uyku hali yaparak bir kaza ile sonuçlanabilecek şekilde aracın kontrolünü kaybetmenize neden olabilir. Sürüş esnasında, hava giriş kontrolünü mümkün olduğu kadar dış (temiz) hava konumunda tutunuz.
- İç hava sirkülasyon konumunda (klima çalıştırılmadan) iklim kontrol sisteminin devamlı kullanımı, araç içinde nemin artmasına ve ön camın buğulanarak görüşün düşmesine neden olabilir.
- Klima veya ısıtma sistemi çalışırken araç içinde uyumayınız. Bu, oksijen seviyesinde ve/veya vücut ısısında düşme nedeniyle ciddi rahatsızlık veya ölümle sonuçlanabilir.

### Fan hızı kontrolü



Fan devrini ve hava akışını arttırmak için düğmeyi sağa çeviriniz. Fan devrini ve hava akışını azaltmak için düğmeyi sola çeviriniz.

### Klima (A/C) (varsa)

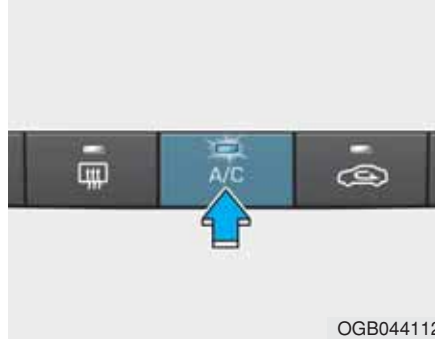

Klima sistemini açmak için A/C tuşuna basınız (gösterge ışığı yanar). Klima sistemini kapatmak için tuşa tekrar basınız.

### Sistemin çalışması

#### Havalandırma

1. Yüz Seviyesi  modunu seçiniz.
2. Hava giriş kontrolünü, dış (temiz) hava konumuna getiriniz.
3. Sıcaklık kontrol düğmesini istenilen konuma getiriniz.
4. Fan hızını istenen hıza ayarlayınız.

#### Isıtma

1. Yer Seviyesi  modunu seçiniz.
2. Hava giriş kontrolünü, dış (temiz) hava konumuna getiriniz.
3. Sıcaklık kontrol düğmesini istenilen konuma getiriniz.
4. Fan hızını istenen hıza ayarlayınız.
5. Eğer nem giderici ısıtma istenirse, klima sistemini (varsa) çalıştırınız.

Ön cam buğulanırsa, Döşeme ve Buğu Çözücü  modunu veya Ön Buğu Çözücü  modunu seçiniz.

## Çalıştırma İpuçları

- Toz ve istenmeyen kokuların havalandırma sisteminden geçerek araç içine girmemesini sağlamak için, hava giriş kontrolünü iç hava sirkülasyonu konumuna getiriniz. Rahatsız edici durum geçtiğinde, kontrolü temiz hava girişi konumuna geri getiriniz.
- Bu sürücünün dikkatini toparlayabilmesini ve rahat etmesini sağlar. Ön camdaki buğulanmayı önlemek için, hava giriş kontrolünü temiz hava konumuna ve fan devrini istenen konuma getiriniz, klima sistemini açınız ve sıcaklık kontrol düğmesini istenen sıcaklığa ayarlayınız.

## Klima (varsa)

Tüm HYUNDAI Klima Sistemleri, R-134a veya R-1234yf soğutucu maddesi ile doludur.

1. Motoru çalıştırınız.
2. Klima tuşuna basınız.
3. Yüz Seviyesi  moduna getiriniz.
4. Hava giriş kontrolünü iç hava sirkülasyonu konumuna getirin. Ancak, dolaşan hava konumunun uzun çalışması havayı gereğinden fazla kurutur. Böyle bir durumda, hava konumunu değiştirin.
5. Azami rahatlık için fan hızını ve sıcaklığı ayarlayınız.

Azami soğutma istendiğinde, sıcaklık kontrolünü en sol konuma getirin ve fan hızını en yükseğe ayarlayınız.

## Bilgilendirme

Aracınız üretim anında ülkenizdeki kurallara göre R-134a veya R-1234yf gazı ile doldurulmuştur. Aracınıza hangi klima soğutucusunun konulduğunu kaputun iç kısmında bulunan etiketten öğrenebilirsiniz. Klima soğutucusu etiketinin yeri hakkında bilgi için Bölüm 8'e bakınız.

## NOT

**Klima sistemini kullanırken, yüksek dış sıcaklıklarda yokuş çıktığınızda veya yoğun trafikte hararet göstergesini devamlı izleyiniz. Klima sistemi motorun aşırı ısınmasına neden olabilir. Eğer motor hararet göstergesi motorun aşırı ısındığını gösteriyorsa, üfleyici fanı kullanmaya devam ediniz, fakat klimayı kapatınız.**

### Klima sistemi çalıştırma ipuçları

- Eğer araç sıcak havada doğrudan güneş altında park edilmişse, araç içindeki sıcak havanın dışarı çıkması için kısa süreliğine camları açınız.
- Yeterli soğutma elde edildikten sonra, iç hava sirkülasyonundan temiz hava konumuna geri getiriniz.
- Yağmurlu veya nemli günlerde camların içindeki nemi azaltmak için, camları kapatıp klimayı çalıştırarak araç içindeki nemi düşürünüz.
- Sistemden azami performansı elde edebilmek için, klima sistemini her ay birkaç dakikalığına da olsa çalıştırınız.

- Klimayı aşırı derecede çalıştırırsanız, dış hava sıcaklığı ile ön camın sıcaklığı arasındaki fark ön camın dış yüzeyinin buğulanmasına neden olabilir; bu da görüşü engeller. Bu durumda, mod seçme düğmesini veya tuşunu  konumuna ve fan hızı kontrol düğmesini en düşük hıza ayarlayınız.

### Sistem bakımı

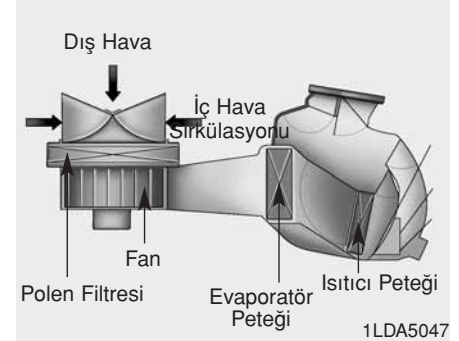

### Polen filtresi

Bu filtre, torpido gözünün arkasına takılıdır. Isıtma ve klima sistemi aracılığıyla araca giren toz ve diğer kirlenici maddeleri filtre eder.

Polen filtresinin bakım programına göre HYUNDAI yetkili servisi tarafından değiştirilmesi önerilmektedir. Eğer aracınız tozlu veya bozuk yol gibi ağır şartlarda kullanılıyor ise, polen filtresinin daha sık aralıklarla kontrol edilmesi ve değiştirilmesi gerekir.

Hava akışı azalır, sistemin HYUNDAI yetkili servisinde kontrol edilmesini öneririz.

### **Klima soğutucu gazı ve kompresör yağı miktarının kontrolü**

Soğutucu gazı miktarı düşükse, klimanın performansı azalır. Aşırı doldurmak da klima sistemi üzerinde olumsuz etki yapar.

Bu nedenle, klima sisteminin çalışmasında bir anormallik varsa, sistemi HYUNDAI yetkili servisinde kontrol ettirmenizi öneririz.

### **i Bilgilendirme**

Doğru cins ve miktarda yağ ve soğutucu gaz kullanılması çok önemlidir. Aksi halde, klima kompresörü hasar görebilir ve sistemde anormal çalışma meydana gelebilir.

### **⚠ UYARI**

#### **- R-134a ile doldurulmuş araçlar**



Soğutucu gazı çok yüksek basınç altında olduğu için, klima sisteminin bakımı sadece eğitilmiş ve sertifikalı teknisyenler tarafından yapılmalıdır. Doğru cins ve miktarda yağ ve soğutucu gaz kullanılması çok önemlidir, aksi halde araçta hasara ve kişisel yaralanmaya neden olabilir.

### **⚠ UYARI**

#### **- R-1234yf ile doldurulmuş araçlar**



Soğutucu gaz düşük seviyede parlayıcı ve çok yüksek basınç altında olduğu için, klima sisteminin bakımı sadece eğitilmiş ve sertifikalı teknisyenler tarafından yapılmalıdır. Doğru cins ve miktarda yağ ve soğutucu gaz kullanılması çok önemlidir.

Aksi halde, araçta hasara ve kişisel yaralanmaya neden olabilir.

Klima sistemi servisinin, HYUNDAI yetkili servisi tarafından yapılmasını öneririz.

## Otomatik klima kontrol sistemi (varsa)



1. Sıcaklık kontrol düğmesi
2. Fan hızı kontrol düğmesi
3. AUTO (otomatik kontrol) tuşu
4. OFF (KAPALI) tuşu
5. Mod seçim tuşu
6. Ön cam buz çözücü tuşu
7. Arka cam buz çözücü tuşu
8. Hava giriş kontrol tuşu
9. A/C (Klima) düğmesi
10. LCD ekranı

OGB044113

## Otomatik Isıtma ve Soğutma

Otomatik Klima Kontrol Sistemi istenilen sıcaklık ayarlanarak kontrol edilir.



1. AUTO düğmesine basınız.

Seçtiğiniz sıcaklık ayarlanarak modlar, fan hızları, hava giriş ve klima otomatik olarak kontrol edilir.



2. Sıcaklık kontrol düğmesini istenilen sıcaklığa ayarlayınız. Eğer ısı en düşük seviyeye (LO) ayarlanırsa, klima sistemi devamlı çalışır.

Otomatik çalışmayı kapatmak için, aşağıdaki herhangi bir tuşu seçiniz:

- Mod seçim tuşu.
- Ön cam buz/buğu çözme tuşu (Ön cam buz/buğu çözme fonksiyonu kapatmak için tuşa bir kez daha basınız. 'AUTO' işareti, bilgi ekranında tekrar bir kez yanacaktır.)
- Fan hızı kontrol tuşu.

Seçilen işlem manuel olarak kontrol edilirken, diğer işlevler otomatik olarak kontrol edilir.

Rahatlığınız ve klima kontrolünün etkinliğini iyileştirmek için, AUTO tuşunu kullanınız ve sıcaklığı 23°Cye ayarlayınız.



### **i** Bilgilendirme

Isıtma ve soğutma sisteminin kontrolünü daha iyi yapabilmek için sensör yakınına kesinlikle bir şey koymayınız.



### **Manuel ısıtma ve soğutma**

Isıtma ve soğutma sistemi, AUTO tuşuna basılarak otomatik çalıştırılabilir. Bu durumda sistem, seçilen tuşlarla verilen talimata uygun çalışır.

Otomatik çalıştırma sırasında, AUTO tuşu dışındaki bir tuşa basıldığında (veya düğme çevrildiğinde), seçilmeyen fonksiyonlar otomatik olarak kontrol edilir.

1. Motoru çalıştırınız.
2. Modu istenilen konuma getiriniz.

Isıtma ve soğutmanın etkinliğini iyileştirmek için:

- Isıtma: 
- Soğutma: 

3. Sıcaklık kontrol düğmesini istenilen konuma getiriniz.
4. Hava giriş kontrolünü, dış (temiz) hava konumuna getiriniz.
5. Fan hızını istenen hıza ayarlayınız.
6. Eğer klima istenirse, klima sistemini açık konumuna getiriniz.
7. Tam otomatik çalışmaya geçmek için AUTO tuşuna basınız.

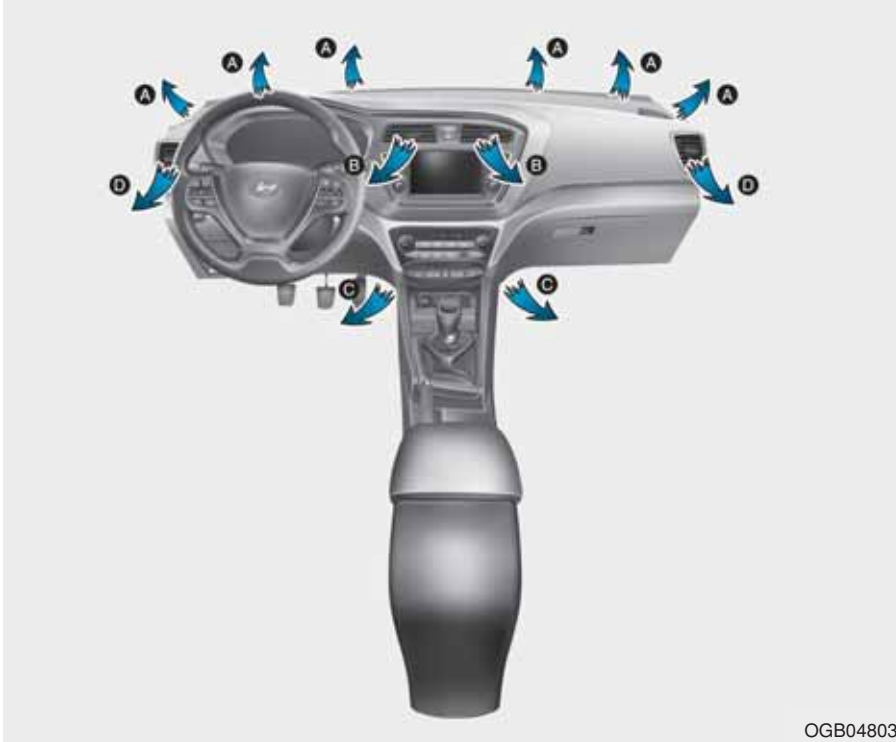

### Mod seçimi



Mod seçim tuşu, havalandırma sisteminde geçen havanın akış yönünü kontrol eder.



### Yüz Seviyesi (B, D)

Hava akışı vücudun üst bölümüne ve yüze doğru yönlendirilir. Ayrıca, her hava çıkışı, kendisinden çıkan havayı yönlendirmek için kontrol edilebilir.



### Döşeme(yer) Seviyesi (A, C, D)

Hava akışının büyük bölümü yere yönlendirilir.



### Buz Çözme Seviyesi (A, D)

Giren havanın çoğu ön cama yönlendirilir.

Ayrıca, istediğiniz hava akışı için 2~3 modu aynı anda seçebilirsiniz.

- yüz ( ) + yer ( ) modu
- yüz ( ) + buz çözme ( ) modu
- yer ( ) + buz çözme ( ) modu
- yüz ( ) + yer ( ) + buz çözme ( ) modu



OGB044115

### Maks. buz çözme seviyesi

Hava akımının büyük kısmı ön cama, küçük bir kısmı da yan cam buğu gidericilerine yönlendirilir (Klima ve taze hava modu otomatik olarak açılır).



OGB044040

### Gösterge paneli hava kanalları

Kumanda kolunu gösterilen şekilde kullanarak, bu kanallardan çıkan havanın yönünü de ayarlayabilirsiniz.

### Sıcaklık kontrolü



OGB044132

Düğmenin sağa doğru çevrilmesiyle sıcaklık azami (HI) sıcaklığa arttırılır. Düğmenin sola doğru çevrilmesiyle sıcaklık asgari (LO) sıcaklığa düşürülür.

Düğmeyi her döndürdüğünüzde, sıcaklık 0.5°C artacak veya azalacaktır. En düşük sıcaklık ayarına alınca klima sürekli olarak çalışır.

### Hava giriş kontrolü



OGB044116

Bu düğme, dış (temiz) havayı veya iç hava sirkülasyonunu seçmek için kullanılır.

### İç hava sirkülasyon konumu



İç hava sirkülasyon konumu seçildiği zaman, tuş üzerindeki gösterge lambası yanar.

İç hava sirkülasyon konumu seçilmiş olduğunda, araç yolcu bölümü içinde bulunan hava, ısıtma sistemi kanalıyla emilir ve seçilen fonksiyona bağlı olarak ısıtılır veya soğutulur.

### Dış (temiz) hava konumu



Dış (temiz) hava konumu seçildiği zaman, tuş üzerindeki gösterge lambası sönecektir.

Dış (temiz) hava konumu seçildiğinde, araç içine dışarıdan hava alınır ve seçilen işleve bağlı olarak ısıtılır veya soğutulur.

### **i** Bilgilendirme

Klimanın iç hava sirkülasyonu moduna getirilmiş olarak uzun süreli çalıştırılması, yolcu bölümündeki havanın aşırı derecede kurumasına yol açabilir.

### **!** UYARI

- İç hava sirkülasyon konumunda klima kontrol sisteminin devamlı çalışması, rahatsızlık ve uyku hali yaparak bir kaza ile sonuçlanabilecek şekilde aracın kontrolünü kaybetmenize neden olabilir. Sürüş esnasında, hava giriş kontrolünü mümkün olduğu kadar dış (temiz) hava konumunda tutunuz.
- İç hava sirkülasyon konumunda (klima çalıştırılmadan) iklim kontrol sisteminin devamlı kullanımı, araç içinde nemin artmasına ve ön camın buğulanarak görüşün azalmasına neden olabilir.
- Klima veya ısıtma sistemi çalışırken araç içinde uyumayınız. Bu, oksijen seviyesinde ve/veya vücut ısısında düşme nedeniyle ciddi rahatsızlık veya ölümlerle sonuçlanabilir.

### Fan hızı kontrolü



Fan devrini ve hava akışını arttırmak için düğmeyi sağ konuma getiriniz. Fan devrini ve hava akışını azaltmak için düğmeyi sol konuma getiriniz.

### Klima



Klima sistemini açmak ve kapatmak için, A/C tuşuna basınız (düğmenin ışığı yanar).

### OFF (Kapalı) modu



Klima kontrol sistemini kapatmak için OFF tuşuna basınız. Kontak anahtarı ON konumunda iken mod ve hava girişi tuşlarını hala kullanabilirsiniz.

### **Sistemin çalışması**

#### **Havalandırma**

1. Yüz Seviyesi  modunu seçiniz.
2. Hava giriş kontrolünü, dış (temiz) hava konumuna getiriniz.
3. Sıcaklık kontrol düğmesini istenilen konuma getiriniz.
4. Fan hızını istenen hıza ayarlayınız.

#### **Isıtma**

1. Yer Seviyesi  modunu seçiniz.
2. Hava giriş kontrolünü, dış (temiz) hava konumuna getiriniz.
3. Sıcaklık kontrol düğmesini istenilen konuma getiriniz.
4. Fan hızını istenen hıza ayarlayınız.
5. Eğer nem giderici ısıtma istenirse, klima sistemini (varsa) çalıştırınız.

Ön cam buğulanırsa, Ön Buğu Çözücü  modunu seçiniz.

#### **Çalıştırma İpuçları**

- Toz ve istenmeyen kokuların havalandırma sisteminden araç içine girmemesini sağlamak için, hava giriş kontrolünü iç hava sirkülasyonu konumuna getiriniz. Rahatsız edici durum geçtiğinde, hava giriş kontrolünü temiz hava girişi konumuna geri getiriniz.
- Bu sürücünün dikkatini toparlatılmasını ve rahat etmesini sağlar. Ön camdaki buğulanmayı önlemek için, hava giriş kontrolünü temiz hava konumuna ve fan devrini istenen konuma getirin, klima sistemini açın ve sıcaklık kontrol düğmesini istenen sıcaklığa ayarlayınız.

#### **Klima (varsa)**

Tüm HYUNDAI Klima Sistemleri, R-134a veya R-1234yf soğutucu madde ile doludur.

1. Motoru çalıştırınız.
2. Klima tuşuna basınız.
3. Yüz Seviyesi  moduna getiriniz.
4. Hava giriş kontrolünü iç hava sirkülasyonu konumuna getiriniz. Ancak, dolaşan hava konumunun uzun çalışması havayı gereğinden fazla kurutur. Böyle bir durumda, hava konumunu değiştiriniz.
5. Azami rahatlık için fan hızını ve sıcaklığı ayarlayınız.

Azami soğutma istendiğinde, sıcaklık kontrolünü en düşük ayara (LO) getirin ve fan hızını en yükseğe ayarlayınız.

## **i** Bilgilendirme

Aracınız üretim anında ülkenizdeki kurallara göre R-134a veya R-1234yf gazı ile doldurulmuştur. Aracınıza hangi klima soğutucusunun konulduğunu kaputun iç kısmında bulunan etiketten öğrenebilirsiniz. Klima soğutucusu etiketinin yeri hakkında bilgi için Bölüm 8'e bakınız.

### **NOT**

Klima sistemini kullanırken, yüksek dış sıcaklıklarda yoğun trafikte hararet göstergesini devamlı izleyiniz. Klima sistemi motorun aşırı ısınmasına neden olabilir.

Eğer motor hararet göstergesi motorun aşırı ısındığını gösteriyorsa, üfleyici fanı kullanmaya devam edin, fakat klimayı kapatınız.

## **Klima sistemi çalıştırma ipuçları**

- Eğer araç sıcak havada doğrudan güneş altında park edilmişse, araç içindeki sıcak havanın dışarı çıkması için kısa süreliğine camları açınız.
- Yeterli soğutma elde edildikten sonra, iç hava sirkülasyonundan temiz hava konumuna geri getirin.
- Yağmurlu veya nemli günlerde camların içindeki nemi azaltmak için, camları kapatıp klimayı çalıştırarak araç içindeki nemi düşürün.
- Sistemden azami performansı elde edebilmek için, klima sistemini her ay birkaç dakikalığına da olsa çalıştırınız.
- Klimayı aşırı derecede çalıştırırsanız, dış hava sıcaklığı ile ön camın sıcaklığı arasındaki fark ön camın dış yüzeyinin buğulanmasına neden olabilir; bu da görüşü engeller. Bu durumda, mod seçme düğmesini veya tuşunu  konumuna ve fan hızı kontrol düğmesini en düşük hıza ayarlayınız.

## **Sistem bakımı**

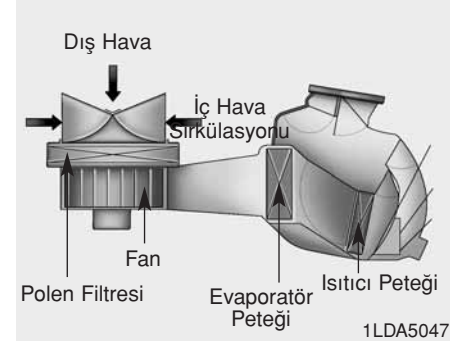

### **Polen filtresi**

Bu filtre, torpido gözünün arkasına takılıdır. Isıtma ve klima sistemi aracılığıyla araca giren toz ve diğer kirlenici maddeleri filtre eder.

Polen filtresinin bakım programına göre bir HYUNDAI yetkili servisi tarafından değiştirilmesi önerilmektedir. Eğer aracınız tozlu veya bozuk yol gibi ağır şartlarda kullanılıyor ise, polen filtresinin daha sık aralıklarla kontrol edilmesi ve değiştirilmesi gerekir.

Hava akışı azalırsa, sistemin HYUNDAI yetkili servisinde kontrol edilmesini öneririz.

### **Klima soğutucu gazı ve kompresör yağı miktarının kontrolü**

Soğutucu gazı miktarı düşükse, klimanın performansı azalır. Aşırı doldurmak da klima sistemi üzerinde olumsuz etki yapar.

Bu nedenle, klima sisteminin çalışmasında bir anormallik varsa, sistemi HYUNDAI yetkili servisinde kontrol ettirmenizi öneririz.

### **i Bilgilendirme**

Doğru cins ve miktarda yağ ve soğutucu gaz kullanılması çok önemlidir. Aksi halde, klima kompresörü hasar görebilir ve sistemde anormal çalışma meydana gelebilir.

### **⚠ UYARI**

**- R-134a ile doldurulmuş araçlar**



Soğutucu gazı çok yüksek basınç altında olduğu için, klima sisteminin bakımı sadece eğitilmiş ve sertifikalı teknisyenler tarafından yapılmalıdır. Doğru cins ve miktarda yağ ve soğutucu gaz kullanılması çok önemlidir, aksi halde araçta hasara ve kişisel yaralanmaya neden olabilir.

### **⚠ UYARI**

**- R-1234yf ile doldurulmuş araçlar**





Soğutucu gaz düşük seviyede parlayıcı ve çok yüksek basınç altında olduğu için, klima sisteminin bakımı sadece eğitilmiş ve sertifikalı teknisyenler tarafından yapılmalıdır. Doğru cins ve miktarda yağ ve soğutucu gaz kullanılması çok önemlidir.

**Aksi halde, araçta hasara ve kişisel yaralanmaya neden olabilir.**

Klima sistemi servisinin, HYUNDAI yetkili servisi tarafından yapılmasını öneririz.

## Ön cam buz çözme ve buğu giderme

### ⚠ UYARI





Aşırı nemli havalarda soğutma çalışırken  veya  konumunu kullanmayınız. Dış hava sıcaklığı ile ön camın sıcaklığı arasındaki fark ön camın dış yüzeyinin buğulanmasına neden olabilir; bu da görüşü engeller. Mod seçme düğmesini veya tuşunu  konumuna ve fan hızı kontrol düğmesini veya tuşunu en düşük hız konumuna alınız.

- Maksimum buz çözme istendiğinde, sıcaklık kontrolünü en sağ/sıcak konuma getiriniz ve fan hızı kontrolünü en yükseğe ayarlayınız.
- Buz çözme veya buğu giderme sırasında yere sıcak hava üflenmesi istenirse, mod ayarını yer buz çözme konumuna ayarlayınız.
- Aracınızı hareket ettirmeden önce ön camdaki, arka camdaki, dış dikiz aynalarında ve bütün yan camlardaki kar ve buzları temizleyiniz.
- Ön camın altında bulunan hava girişindeki ve motor kaputundaki buz ve karı temizleyin.
- Çalıştırdıktan sonra eğer motor sıcaklığı hâlâ soğuksa, havalandırılmış hava akımının ılık veya sıcak hale gelmesi için kısa bir motor ısınma süresi gerekebilir.

## Manuel klima kontrol sistemi



### Ön camın içindeki buğuyu gidermek için

1. İstenen fan hızını seçiniz.
2. İstenen sıcaklığı seçiniz.
3.  veya  konumunu seçiniz.
4. Dış (temiz) hava konumu otomatik olarak seçilecektir. İlave olarak, eğer  veya  konumu seçilirse, klima otomatik (varsa) olarak çalışır.

Klima ve dış hava (temiz hava) otomatik olarak seçilmezse, ilgili tuşlara el ile basınız.



### Ön camın dışındaki buzlanmayı gidermek için

1. Fan hızını en yüksek (tam sağ) konuma getiriniz.
2. Sıcaklık ayarını en sıcak konuma ayarlayınız.
3. ❄️ konumunu seçiniz.
4. Dış (temiz) hava ve klima (varsa) otomatik olarak seçilecektir.

### Otomatik klima kontrol sistemi



### Ön camın içindeki buğuyu gidermek için

1. İstenen fan hızını seçiniz.
2. İstenen sıcaklığı seçiniz.
3. Defrost (❄️) tuşuna basınız.
4. Algılanan dış hava sıcaklığına göre klima çalıştırılır, dış hava (temiz hava) ve yüksek fan hızı otomatik olarak seçilir.

Klimada dış hava (temiz hava) ve yüksek fan hızı otomatik olarak seçilmezse, ilgili düğmeleri veya tuşları el ile ayarlayınız.

❄️ konumu seçilecek olursa, düşük fan hızı daha yüksek fan hızına ayarlanır.

## Ön camın dışındaki buzlanmayı gidermek için



1. Fan devrini en yüksek konuma ayarlayınız.
2. Sıcaklık ayarını en sıcak (HI) konumuna alınız.
3. Defrost (  ) tuşuna basınız.
4. Algılanan dış hava sıcaklığına göre klima devreye girer ve otomatik olarak dış hava (temiz hava) konumu seçilir.

 konumu seçilecek olursa, düşük fan hızı daha yüksek fan hızına ayarlanır.

## Otomatik buğu çözücü sistemi (varsa)



Otomatik buğu çözücü sistemi, ön camın iç tarafındaki buğulanmayı otomatik şekilde algılayarak, ön camın iç tarafının buğulanma olasılığını azaltır.

Isıtıcı veya klima sistemi devrede olduğunda, otomatik buğu giderme sistemi çalışır.



Otomatik buğu çözücü sistemi ön camın iç tarafında buğuyu algıladığında ve çalıştığıında bu gösterge yanar.

Aracın içindeki nem fazla ise, aşağıdaki gibi daha yüksek kademeler çalışır. Örneğin, otomatik buğu çözücü sistemi ön camın iç tarafındaki buğuyu adım 1de, Dış hava konumu, çözemezse, Ön cama doğru hava üfleme (adım 2) adımında tekrar çözmeye çalışır.

1. Adım: Klimayı çalıştırma
2. Adım: Dış hava konumu
3. Adım: Ön cama doğru hava üfleme
4. Adım: Ön cama doğru artan hava akımı
5. Adım: Klimayı azamiye çıkarma

Eğer aracınız otomatik buğu çözücü sistemi ile donatılmış ise, şartlar uygun olduğunda otomatik olarak devreye girer. Ancak, otomatik buz çözme sistemini iptal etmek isterseniz, AUTO tuşuna basarken, ön buz çözme tuşuna 2 saniye içinde 4 kere basın. Sistemi kullanmak için, yukarıdaki yöntemi yeniden tekrarlayın.

Ön buğu giderme tuşunun göstergesi, sistemin iptal edildiğini veya uyarısını göstermek üzere 3 defa yanıp söner.

Akü boşalırsa veya akü bağlantısı kesilirse, otomatik buğu çözme durumuna sıfırlanacaktır.

### **i** Bilgilendirme

Otomatik buğu çözme sistemi devrede olduğunda, klima kapalı konumu manuel olarak seçilirse, otomatik buğu çözme göstergesi klima kapalı konumunun seçilemeyeceğini bildirmek için 3 kere yanıp söner.

### **NOT**

**Sürücü tarafındaki ön camın üst ucunda bulunan sensör muhafazasını çıkartmayınız.**

**Sistem parçalarında garanti kapsamında karşılanmayacak hasar oluşabilir.**

### **Temiz hava (varsa)**



Kontak anahtarı "ON (AÇIK)" konumunda iken, temiz hava fonksiyonu otomatik olarak devreye girer.

Ayrıca, kontak anahtarı OFF konumuna getirildiğinde, temiz hava fonksiyonu da otomatik olarak devreden çıkar.

## EŞYA SAKLAMA BÖLMELERİ

### ⚠ UYARI

**Yanabilir malzemeler**  
Araçta çakmak, propan tüpü veya diğer yanıcı/patlayıcı maddeler tutmayınız. Araç uzun sürelerle yüksek sıcaklığa maruz kaldığı takdirde bu maddeler tutuşabilir ve/veya patlayabilir.

### ⚠ UYARI

Sürüş esnasında bu gözlerin kapaklarını **DAİMA** güvenli şekilde kapalı tutunuz. Aracın içindeki nesnelere araç hızı ile aynı hızda hareket eder. Aniden durur veya viraj alırsanız veya bir çarpışma olursa, nesnelere kabin içinde uçuşabilir ve eğer sürücüye veya bir yolcuya çarparsa yaralanmaya neden olabilir.

### NOT

Olası hırsızlık olaylarından sakınmak için değerli eşyalarınızı bu bölmelerde bırakmayınız.

### Orta konsol saklama bölmesi



Orta konsoldaki eşya gözünü açmak için, kolu çekiniz.

### Torpedo gözü



Torpedo gözünü açmak için kolu çekin, torpedo gözü otomatik olarak açılacaktır. Kullandıktan sonra torpido gözünü kapatınız.

### ⚠ UYARI

**Kullandıktan sonra torpedo gözünü DAİMA kapatınız.**

Açık bir torpedo gözü kapağı bir kaza durumunda yolcunun, emniyet kemerini takmış olsa bile, ciddi şekilde yaralanmasına neden olabilir.

### Güneş gözlüğü kutusu (varsa)



Güneş gözlüğü kutusunu açmak için kapağına basın, kapak yavaşça açılır. Güneş gözlüklerinizi, camları dışa gelecek şekilde bölme kapağına yerleştiriniz.

Güneş gözlüğü kutusunu kapatmak için, konumuna geri itiniz. Aracı sürerken gözlük kutusunun kapanmış olmasına dikkat ediniz.

### ⚠ UYARI

- Güneş gözlüğü kutusuna güneş gözlükleri dışında nesnelere koymayınız. Bu gibi cisimler ani duruş veya bir kaza esnasında bölmeden dışarı fırlayabilir ve araç içindekileri yaralayabilir.
- Araç hareket halinde iken gözlük kutusunu açmayınız. Açık bir gözlük kutusu aracın dikiz aynasını engelleyebilir.
- Gözlüğü güneş gözlüğü kutusuna zorlayarak koymayınız. Gözlük kutuda sıkıştığı zaman, zorlayarak açmaya çalışırsanız, bu yaralanmaya sebebiyet verebilir.

### Bagaj kutusu (varsa)



İlk yardım çantasını, reflektörü, aletleri, vs. kolay erişim için kutuya koyabilirsiniz.

Bagaj bölmesini kullanmak için, bagaj bölmesinin döşeme kapağını kaldırınız.

## İÇ ÖZELLİKLER

### Dijital saat (varsa)

#### ⚠ UYARI

Saati sürüş sırasında ayarlamayınız. Direksiyon hakimiyetinizi kaybedebilir ve ciddi yaralanmalara ya da kazalara neden olabilirsiniz.



#### **A Tipi**

Saati ayarlamak için:

Kontak anahtarı mutlaka ACC veya ON konumunda olmalıdır.

1. SETUP (AYAR) tuşuna basınız.
2. TUNE düğmesini kullanarak "Clock" → "Clock Settings"i seçiniz.
3. TUNE düğmesini kullanarak saati ayarlayınız.



#### **B Tipi**

Akü kutuplarının veya ilgili sigortaların sökülmesi halinde, saati yeniden ayarlamanız gerekir.

Kontak anahtarı ACC veya ON konumundayken saatin tuşları şu işlevleri yapar:

#### • H (Saat)

"H" tuşuna basılması, zamanı 1 saat olarak öne alır.

### • M (Dakika)

"M" tuşuna basılması, zamanı 1 dakika olarak öne alır.

### • Saat gösterim formatı

12 saat formatını 24 saat formatına dönüştürmek için "H" ve "M" tuşlarına 4 saniyeden daha uzun bir süre aynı anda basınız.

Örneğin, saat 10:15 p.m. iken "H" ve "M" tuşlarına basılacak olursa, ekran 22:15 olarak değişecektir

### Çakmak (varsa)



Çakmağın kullanılması için kontak anahtarı ACC veya ON konumunda olmalıdır.

Çakmağı sonuna kadar yuvasına itiniz. Çakmak ısındığında dışarı atılır ve "hazır" konuma gelir.

Değişim için kullanacağınız parçaları HYUNDAI yetkili servisinden temin etmenizi öneririz.

### ⚠ DİKKAT

Isınırken, çakmağı basılmış konumda tutmayınız. Çakmak veya ısıtma elemanının aşırı ısınmasına ve hasara neden olabilir.

Aksesuarlar (traş makinesi, el tipi elektrik süpürgesi ve kahve ısıtıcısı, vs.) için çakmağı kullanmayınız. Çakmak yuvasına takılabilecek aksesuarlar yuvasına zarar verebilir veya elektrik arızalarına neden olabilir. Bu amaç için, güç prizini kullanınız.

### NOT

- Çakmak ısındıktan sonra basılı tutmaya devam etmeyiniz. Aksi halde aşırı ısınabilir.
- Çakmak 30 saniye içinde dışarı fırlamazsa, aşırı ısınmaya engel olmak için çekerek çıkartınız.
- Çakmağın soketine yabancı nesnelere sokmayınız. Çakmağa zarar verebilir.

## Küllük (varsa)



Küllüğü kullanmak için kapağını açınız.

Küllüğü boşaltmak ve temizlemek için, küllüğü dışarı çekiniz.

Aracın küllüklerini çöp kutusu olarak kullanmayınız.

### ⚠ UYARI

**Yanan sigaraların veya kibritlerin, içinde yanıcı maddeler bulunan küllüklere konulması yangınlara yol açabilir.**

## Bardak tutucu

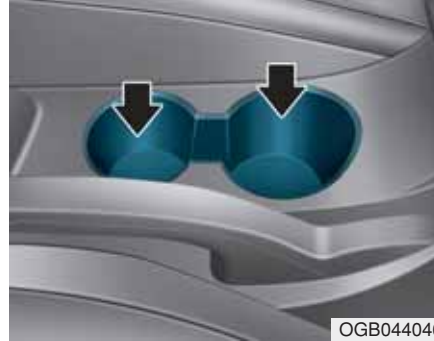

Fincanlar veya küçük meşrubat kutuları bardak tutucusuna yerleştirilebilir.

### ⚠ UYARI

- Bardak tutucusunu kullanırken içtiğinizin dökülmesini önlemek için, ani kalkış ve frenlerden kaçınınız. Sıcak sıvı dökülecek olursa, kendinizi yakabilirsiniz. Bu tür yanmalar sürücünün kontrolü kaybetmesi sonucunda kazaya neden olabilir.

(Devam ediyor)

(Devam ediyor)

- İçinde sıcak sıvı bulunan kapaksız ve sabitlenmemiş bardakları, şişeleri, meşrubat kutularını, vs. araç hareket halindeyken bardak tutucusuna koymayınız. Ani duruş ve çarpışma sırasında yaralanmalara neden olabilir.
- Bardak tutucularında sadece yumuşak bardak kullanınız. Sert nesnelere kaza sırasında yaralanmanıza neden olur.

### ⚠ UYARI

**İçecek şişelerini veya kutularını direkt gün ışığından uzakta tutunuz, sıcak araçta bunları bulundurmayınız. Patlayabilirler.**

### NOT

- İçeceklerin etrafa dökülmesini önlemek için, sürüş sırasında kapaklarını sıkıca kapatınız. Sıvılar dökülürse, aracın elektrik/elektronik sistemine girebilir ve elektrikli/elektronik parçalarda hasar yaratabilir.
- Etrafa saçılan sıvıları temizlerken, bardak tutucuyu yüksek ısıda kurutmuyunuz. Bu, bardak tutucusuna hasar verebilir.

### Güneşlik



Güneşliği kullanmak için aşağı doğru çekiniz.

Güneşliği yan camda kullanmak için aşağı doğru çekiniz, desteğinden (1) çıkartınız, ve yana çeviriniz.

Makyaj aynasını kullanmak için, güneşliği aşağıya çekiniz ve aynanın kapağını (2) kaydırınız.

### ⚠ UYARI

**Güvenliğiniz için, güneşliği kullanırken görüşünüzü engellemeyiniz.**

### Akıllı telefon yerleştirme alanı (varsa)

Akıllı telefon yerleştirme alanı tarafından tutulacak akıllı telefon büyüklüğü yasalarca sınırlanmıştır.

- Önerilen akıllı telefon modelleri: iPhone 5/6 ve Galaxy S2/S3/S4/S5
- Diğer modeller için akıllı telefon yerleştirme alanının ayrı verilen kılavuzuna bakınız.

Akıllı telefon yerleştirme sisteminin kullanımı, dönüştürücü teknik özellikleri, dönüştürücü değişimi ve dikkat edilecek hususlar hakkında daha fazla bilgi için bu Tanıtma ve Kullanım Kılavuzuna ek olarak ayrıca verilen kılavuza başvurunuz.

### ⚠ UYARI

- Araç hareket halindeyken akıllı telefonunuzu kullanmayınız veya akıllı telefon yerleştirme alanını ayarlamayınız.
- Kendi güvenliğiniz için, akıllı telefonu akıllı telefon yerleştirme alanına takmadan önce akıllı telefonun kapağını çıkarınız.

## Güç çıkışı (varsa)



Güç çıkışı, aracın elektrikli sistemleri ile kullanılmak üzere tasarlanmış cep telefonu veya diğer cihazlara güç beslemek için tasarlanmıştır. Bu cihazlar, motor çalışırken, 180Wdan (Watt) daha az bir akım çekmelidir.

### ⚠ UYARI

Elektrik çarpmalarından sakını-  
nız. Parmagınızı veya yabancı  
bir maddeyi (pim, vb.) güç çıkı-  
şına sokmayınız veya güç çıkı-  
şına ıslak elle dokunmayınız.

### NOT

Priz hasarını önlemek için:

- Güç çıkışını yalnız motor çalışır-  
ken kullanınız ve kullandıktan  
sonra aksesuarları güç çıkışın-  
dan çıkartınız. Motor dururken  
aksesuarların uzun bir süre güç  
çıkışına takılı kalması akünün  
boşalmasına neden olabilir.
- Yalnız 180Wdan (Watt) az akım  
çeken, 12 V elektrikli aksesuarla-  
rı kullanın.
- Güç çıkışını kullanırken klimayı  
veya ısıtıcıyı en düşük konu-  
munda çalıştırınız.
- Kullanmadığınız zaman kapağını  
kapatınız.
- Bazı elektronik aygıtlar aracın  
güç çıkışına bağlandıklarında  
elektronik parazite neden olabi-  
lir. Bu aygıtlar aracınızda kulla-  
nılan diğer elektronik sistemler-  
de veya aygıtlarda aşırı ses sta-  
tüsüne ve arızalara neden olabil-  
mektedir.

(Devam ediyor)

(Devam ediyor)

- Fişi sonuna kadar itiniz. İyi te-  
mas sağlanamazsa, fiş aşırı ısı-  
nabilir veya iç sıcaklık sigortası  
atabilir.
- Ters akım koruması olan pilli  
elektrik/elektronik aygıtları takı-  
nız. Aksi halde, pildeki akım ara-  
cın elektrik/elektronik sistemine  
akar ve sistem arızasına neden  
olabilir.

### USB şarj cihazı (varsa)



OGB048048

USB şarj cihazı, bir USB kablosu kullanılarak şarj olan küçük boyutlu elektrikli cihazların pillerini şarj etmek için tasarlanmıştır.

Motor çalıştırma/durdurma düğmesi ACC, ON veya START konumundayken elektrikli cihazlar şarj edilebilir. Pil şarj durumu elektrikli cihazda izlenebilir. Kullandıktan sonra USB kablosunu USB portundan ayırınız.

- Akıllı telefon veya tablet bilgisayarlar şarj işlemi esnasında ısınabilir. Bu durum, şarj sisteminde bir arıza olduğunu göstermez.
- Farklı bir şarj yöntemi kullanan akıllı telefon veya tablet bilgisayarlar düzgün şarj edilemeyebilir. Bu durumda, cihazınızın özel şarj aletini kullanınız.
- Şarj ucu sadece bir cihazı şarj etmek içindir. Şarj ucunu ses dosyası AÇMAK veya AVN'de görüntü oynatmak için kullanmayınız.

### Elbise askısı (varsa)



OGC044075

Eşyaları asmak için, askıyı aşağı çekiniz.

Bu askılar büyük veya ağır nesnelere tutmak için tasarlanmamıştır.

### **⚠ UYARI**

**Giysi hariç diğer nesnelere asmayınız. Bir kaza durumunda, araç hasarına veya yaralanmaya neden olabilir.**

## Alışveriş çantası askısı (varsa)



### NOT

3 kg'dan daha ağır çanta asmayınız. Alışveriş çantası askısının hasar görmesi söz konusu olabilir.

## Paspas bağlantı noktaları (varsa)

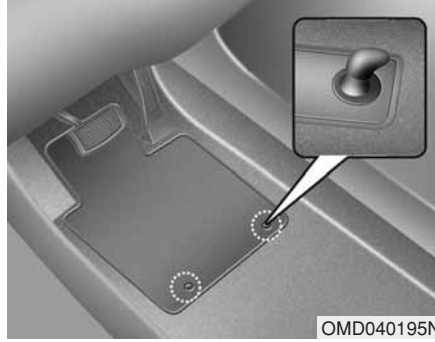

Ön paspasları araca tutturmak için, DAİMA Paspas Bağlantı Noktalarını kullanınız. Ön paspastaki tutucular paspasların ileri doğru kaymasını önler.

## ⚠ UYARI

Araca paspas yerleştirilirken mutlaka şunlara dikkat edilmelidir:

- Aracı sürmeden önce, paspasların araçtaki paspas bağlantı noktalarına tutturulduğundan emin olunuz.
- Araçtaki paspas bağlantı noktalarına sağlam olarak tutturulamayan HERHANGİ bir paspası kullanmayınız.
- Paspasları üst üste yerleştirmeyiniz (ör. halı gibi bir paspasın üzerine lastik paspas gibi). Her yere sadece tek bir paspas konmalıdır.

**ÖNEMLİ** - Aracınız, paspasın emniyetli olarak tutacak şekilde tasarlanmış olan sürücü tarafı paspas ile üretilmiştir. Pedal hareketine engel olmasını önlemek için, HYUNDAI size aracınızda uygun HYUNDAI paspasını önermektedir.

### Bagaj filesi ağı (varsa)



Yük bölmesinde bulunan cisimlerin savrulmalarına engel olmak üzere bagaj ağını bağlamak için (döşeme paneli altında) yük bölmesinde bulunan 4 tutucuyu kullanabilirsiniz.

Bagaj ağının bagajdaki tutuculara iyice sabitlenmesine dikkat ediniz.

Gerekirse, bir bagaj ağı temin etmek için HYUNDAI yetkili servisi ile görüşmenizi öneririz.

### ⚠ UYARI

**Göze zarar vermekten sakınınız. Bagaj ağını aşırı GERMEYİNİZ. Yüzünüzü ve vücudunuzu DAİMA bagaj filesinin çarpma güzergahından uzak tutunuz. Kuşakta aşınma veya hasar izleri varsa bagaj filesini KULLANMAYINIZ.**

### Yük bölmesi kapağı (varsa)



Yük bölmesi kapağını, yük bölmesine yerleştirilmiş nesnelere gizlemek için kullanınız.

Yük bölmesi kapağı yukarı kaldırılabilir veya çıkarılabilir.

## UYARI

- Yk blmesi kapađı zerine eŐya koymayınız. Bu tr nesnelere aracın iine dŐebilir ve bir kaza esnasında ya da fren yapıldıđında arata bulunanları muhtemelen yaralayabilmektedir.
- Herhangi bir kimsenin bagaj blmne binmesine asla izin vermeyiniz. Bu blm yalnızca eŐya iin tasarlanmıŐtır.

## NOT

Ykleri kapađın zerine koymayınız. Aksi halde kapak zarar grebilir veya deforme olabilir.

## DIŞ ÖZELLİKLER

### Port bagaj (varsa)



Aracınızda portbagaj varsa, aracınızın tavanına eşya yerleştirebilirsiniz.

### **i** Bilgilendirme

Araçta açılır tavan varsa, port bagaj üzerindeki yükün açılır tavanın çalışmasını engellemeyecek şekilde konulmasına dikkat ediniz.

### NOT

- Port bagaj üzerinde yük taşıırken yükün aracın tavanına zarar vermemesi için gereken önlemleri alınız.
- Port bagaj üzerinde büyük eşyalar taşıırken bu eşyaların tavanın uzunluğunu ya da genişliğini aşmamasına dikkat ediniz.

### **⚠** UYARI

- Aşağıdaki teknik özellik port bagaj üzerine yüklenebilen azami ağırlıktır. Yükü port bagaja mümkün olduğunca eşit biçimde dağıtınız ve yükü sıkıca bağlayınız.

PORT BAGAJ	70 kg DÜZGÜNCE YERLEŞTİRİLMİŞ
------------	----------------------------------

Port bagaja belirtilen ağırlığın üzerinde yük veya eşya yerleştirilmesi, aracınıza zarar verebilir.

(Devam ediyor)

### (Devam ediyor)

- Eşyalar port bagaj üzerine yüklendiğinde aracın ağırlık merkezi daha yüksek olacaktır. Aracın hakimiyetinin kaybolmasına ya da bir kazaya veya takla atmasına neden olabilen ani kalkışlardan, frenlerden sert dönüşlerden ani manevralardan ya da yüksek hızlardan kaçınız.
- Port bagaj üzerinde eşya taşıırken daima aracı yavaş sürünüz ve virajları dikkatle dönünüz. Geçen araçların neden olduğu ya da doğal nedenlerle oluşan şiddetli hava akımları port bagajda yüklü olan eşyalar üzerinde yukarı doğru ani basınçlar yaratabilir. Bu durum, özellikle tahta panel ya da yatak gibi geniş, düz eşyaları taşıırken geçerlidir. Bu, port bagajdan eşyaların yere düşmesine neden olabilir ve aracınıza ya da aracınızın etrafındakilere zarar verebilir.
- Sürüş esnasında yükün kaybını ve hasar görmesini önlemek için sürüşten önce ya da sürüş esnasında sık sık port bagaj üzerindeki eşyaların sıkıca bağlı olup olmadıklarını kontrol ediniz.

# Multimedya Sistemi

<b>Ses Sistemi (Dokunmatik Ekransız) .....</b>	<b>4-2</b>	<b>Kurulum .....</b>	<b>4-28</b>
Sistem yerleşim düzeni - kontrol paneli .....	4-2	Ekran .....	4-28
Sistem yerleşim düzeni - direksiyon simidi		Ses .....	4-28
uzaktan kumanda .....	4-4	Tarih/Saat .....	4-29
Sistemi açma veya kapatma .....	4-7	Telefon .....	4-29
Ekranı açma veya kapatma .....	4-7	Dil .....	4-29
Temel işlemler hakkında bilgi .....	4-8	<b>Sistem Durum Sembolü .....</b>	<b>4-30</b>
<b>Radyo .....</b>	<b>4-9</b>	<b>Ses Sistemi Özellikleri .....</b>	<b>4-31</b>
Radyoyu açma .....	4-9	USB .....	4-31
Radyo modu değiştirme .....	4-9	Bluetooth .....	4-32
Mevcut radyo istasyonlarını tarama .....	4-9	<b>Ticari markalar .....</b>	<b>4-33</b>
Radyo istasyonu arama .....	4-10	<b>Uygunluk beyanı .....</b>	<b>4-34</b>
Radyo istasyonu kaydetme .....	4-10	AB için CE RED .....	4-34
Kaydedilen radyo istasyonlarını dinleme .....	4-10		
<b>Medya Oynatıcısı .....</b>	<b>4-11</b>		
Medya oynatıcısının kullanımı .....	4-11		
USB modunun kullanımı .....	4-12		
iPod modunun kullanımı .....	4-14		
AUX modunun kullanımı .....	4-17		
<b>Bluetooth .....</b>	<b>4-18</b>		
Bluetooth cihazlarına bağlanma .....	4-18		
Bir Bluetooth ses cihazının kullanımı .....	4-21		
Bir Bluetooth telefonun kullanımı .....	4-23		

## SES SİSTEMİ (Dokunmatik Ekranlı) Sistem yerleşim düzeni – kontrol paneli

■ A Tipi



■ B Tipi



(Bluetooth® Wireless Technology ile)

### (1) RADIO tuşu

- Radyoyu açmak için basınız. Radyo dinlerken, radyo modunu değiştirmek için basınız.

### (2) MEDIA tuşu

- Bir medya depolama cihazından içerik oynatmak için basınız. USB (iPod), Bluetooth ses ve AUX modları arasında geçiş yapmak için arka arkaya basınız.

### (3) DISP (A Tipi)

- Ekranı açar veya kapatır.

### (4) PHONE tuşu (B Tipi)

- Bluetooth aracılığıyla bir telefona bağlanmayı başlatmak için basınız.
- Bluetooth telefon bağlantısı yapıldıktan sonra, Bluetooth telefon menüsüne erişmek için basınız.

### (5) SEEK/TRACK tuşu

- İstasyon/parça/dosya değiştirme (AUX modu haricinde).
- Radyo dinlerken, istasyon aramak için basınız ve basılı tutunuz.
- Bir medya oynatılırken, ileri veya geri sarmak için basınız ve basılı tutunuz (AUX ve Bluetooth ses modları haricinde).

### (6) POWER tuşu/VOL kontrol tuşu

- Sistemi açmak veya kapamak için basınız.
- Sistem ses seviyesini ayarlamak için sola veya sağa çeviriniz.

\* Araçtaki gerçek özellik şekildedekinden farklı olabilir.

## ■ A Tipi



## ■ B Tipi



## (Bluetooth® Wireless Technology ile)

## (7) MENU tuşu

- Mevcut moddaki menü ekranına erişmek için basınız.

## (8) SETUP tuşu/CLOCK tuşu

- Kurulum ekranına erişmek için basınız.
- Zaman kurulum ekranına erişmek için basınız ve basılı tutunuz.

## (9) BACK tuşu

- Bir önceki ekrana dönmek için basınız.

## (10) FOLDER tuşu

- USB modunda, klasör listesine erişmek için basınız.

## (11) Sayı tuşları (1 RPT-6)

- Radyo dinlerken, kaydedilmiş bir istasyonu dinlemek için basınız.
- Radyo dinlerken, o anki radyo istasyonunu kaydetmek için basınız ve basılı tutunuz.
- USB/iPod modlarında, tekrar oynatım modunu değiştirmek için [1 RPT] tuşuna basınız. Karışık oynatım modunu değiştirmek için [2 SHFL] tuşuna basınız.

## (12) TUNE kontrol tuşu/FILE kontrol tuşu/ENTER tuşu

- Radyo dinlerken, frekansı ayarlamak için çeviriniz.
- Medya oynatırken, parça/dosya aramak için çeviriniz (AUX ve Bluetooth ses modları haricinde).
- Arama sırasında, o anki parça/dosyayı seçmek için basınız.

\* Araçtaki gerçek özellik şekildedekinden farklı olabilir.

## Sistem yerleşim düzeni – direksiyon simidi uzaktan kumandası



(Bluetooth® donanımlı model)

\* Araçtaki gerçek özellikler şekildekinden farklı olabilir.

### (1) MODE tuşu

- Radyo ve medya modları arasında değiştirmek için basınız.
- Sistemi açmak veya kapamak için basınız ve basılı tutunuz (varsa).

### (2) Ses kumanda kolu

- Ses ayarlamak için yukarı veya aşağı hareket ettiriniz.

### (3) Yukarı/Aşağı kumanda kolu

- İstasyon/parça/dosya değiştirme (AUX modu haricinde).
- Radyo dinlerken, önceki/sıradaki kaydedilen radyo istasyonunu dinlemek için itiniz.
- Radyo dinlerken, istasyon aramak için itiniz ve itili tutunuz.
- Medya oynatırken, ileri veya geri sarmak için itiniz ve itili tutunuz (AUX ve Bluetooth ses modları haricinde).

### (4) MUTE tuşu

- Sistemi sessize almak veya sesi tekrar açmak için basınız.
- Bir arama sırasında, mikrofonu sessize almak veya tekrar açmak için basınız.
- Medya oynatırken, oynatmayı durdurmak veya devam ettirmek için basınız (iPod modu haricinde).

### (5) Arama/Cevaplama tuşu

- Bluetooth aracılığıyla bir telefona bağlanmayı başlatmak için basınız.
- Bir Bluetooth telefon bağlantısı yapıldıktan sonra. En son kullanılan telefon numarasını aramak için basınız ve basılı tutunuz. Bir arama geldiğinde, cevaplamak için basınız.
- Bir arama sırasında, aktif görüşme ile beklemedeki görüşme arasında geçiş yapmak için basınız. Aramayı, sistemden telefona veya telefondan sisteme geçirmek için basınız ve basılı tutunuz.

### (6) Çağrı sonlandırma tuşu

**⚠ UYARI**  
- Sürüş hakkında

- Sürüş esnasında sistemi kullanmayınız. Sürüş esnasında dikkatinizin dağılması aracın kontrolünü kaybetmenize ve kazaya, ciddi yaralanmaya veya ölüme yol açabilir. Sürücünün birincil sorumluluğu aracın güvenli ve yasal şekilde kullanımıdır ve sürücünün dikkatini bu sorumluluktan uzaklaştıracak herhangi bir cihaz, ekipman veya araç sistemi asla araç sürülürken kullanılmamalıdır.

(Devam ediyor)

(Devam ediyor)

- Sürüş esnasında ekrana bakmaktan kaçınınız. Dikkatinizin dağınık olduğu sırada sürüş yapmak trafik kazasına yol açabilir. Birden fazla işlem gerektiren fonksiyonları kullanmadan önce aracınızı güvenli bir yerde durdurunuz.
- Cep telefonunuzu kullanmadan önce aracınızı durdurunuz. Sürüş esnasında cep telefonu kullanmak trafik kazasına yol açabilir. Gerekli olduğu durumlarda arama yapmak için Bluetooth Eller Serbest özelliğini kullanın ve aramayı mümkün olduğunca kısa tutunuz.
- Sesi, dışarıdan gelen sesleri duyabileceğiniz seviyede tutunuz. Dışarıdan gelen sesleri duyabilmek için sesi olabildiğince düşük tutunuz. Yüksek sesleri uzun süre dinlemek duyma bozukluğuna yol açabilir.

**⚠ UYARI**  
- Sistemin kullanımı hakkında

- Sistemi sökmeyiniz veya üzerinde değişiklik yapmayınız. Yapmanız halinde kaza, yangın veya elektrik çarpması oluşabilir.
- Sıvı veya yabancı maddelerin sisteme girmesine izin vermemelisiniz. Sıvı veya yabancı maddeler, zehirli gazlara, yangına veya sistem arızasına sebep olabilir.
- Ses çıkışı veya görüntü olmaması gibi arıza durumlarında sistemi kullanmayı bırakınız. Arıza sırasında sistemi kullanmaya devam etmeniz durumunda, yangın, elektrik çarpması veya sistem hatası oluşabilir.
- Elektrik çarpmasına yol açabileceğinden dolayı gök gürültüsü veya yıldırım düşmesi sırasında antene dokunmayınız.

### **i** Bilgilendirme

#### - Sistemin kullanımı hakkında

- Sistemi, motor çalışır durumdayken kullanınız. Motor kapalıyken sistemin uzun süreli kullanımı akünün bitmesine sebep olabilir.
- Onaylanmamış ürünler kurmayınız. Onaylanmamış ürünlerin kurulması, sistemin kullanımı sırasında hataya sebep olabilir. Onaylanmamış ürünlerin kurulumundan kaynaklanan sistem hataları garanti kapsamında değildir.

### **i** Bilgilendirme

#### - Sistemin idaresi hakkında

- Sisteme aşırı kuvvet uygulamayınız. Ekran üzerine uygulanacak aşırı kuvvet LCD panele veya dokunmatik ekrana zarar verebilir.
- Ekranı veya tuş panelini temizlerken motoru durdurduğunuzdan ve yumuşak kuru bir bez kullandığınızdan emin olunuz. Ekranı ve tuşları sert bir bezle veya çözeltiler (alkol, benzin, tiner vs.) aracılığıyla silmek çiziklere veya yüzeyde kimyasal hasarlara yol açabilir.
- Havalandırma kapağına sıvı ihtiva eden bir araba parfümü takmanız durumunda, kapak yüzeyi hava akımından dolayı şekil bozukluğuna uğrayabilir.
- Kurulu cihazın konumunu değiştirmek istiyorsanız, lütfen satın aldığınız yere veya servis bakım merkezine danışınız. Cihazı kurmak ve sökmek için teknik uzmanlık gereklidir.

### **NOT**

- Sistemde herhangi bir problem yaşamanız durumunda, satın aldığınız yere veya bayinize başvurunuz.
- Ses sisteminin elektromanyetik bir ortam içine yerleştirilmesi, gürültülü parazite neden olabilir.

## Sistemin açılması veya kapatılması

Sistemi açmak için motoru çalıştırınız:

- Sürüş esnasında sistemi kullanmak istemiyorsanız, kontrol panelindeki **[POWER]** tuşuna basarak sistemi kapatabilirsiniz. Sistemi tekrar kullanmak için **[POWER]** tuşuna tekrar basınız.

Motoru durdurduğunuzda sistem kapanır (Uyarlanabilir Seyir Kontrol Kapalı):

- Sistemi tekrar açtığınızda bir önceki mod ve ayarlar olduğu gibi kalır.

### ⚠ UYARI

- **Bazı fonksiyonlar araç seyir halindeyken güvenlik gereğiyle devre dışı bırakılabilir. Bu fonksiyonlar sadece araç park halindeyken çalışır. Bu fonksiyonlardan herhangi birini kullanmadan önce aracınızı güvenli bir yere park ediniz.**
- **Ses çıkışı veya görüntü olmaması gibi arıza durumlarında sistemi kullanmayı bırakınız. Arıza sırasında sistemi kullanmaya devam etmeniz durumunda, yangın, elektrik çarpması veya sistem hatası oluşabilir.**

### **i** Bilgilendirme

Kontak anahtarı svici "ACC" veya "ON" konumundayken sistemi açabilirsiniz. Motor kapalı durumdayken sistemi uzun süreli kullanmak aküyü boşaltır. Sistemi uzun süreli kullanmayı planlıyorsanız motoru çalıştırınız.

## Ekranı açma veya kapatma

Yansımayı engellemek için ekranı kapatabilirsiniz. Ekran, sadece sistem açıkken kapatılabilir.

1. Kontrol panelinde **[SETUP/CLOCK]** tuşuna basınız.
2. **Ekran kapatmayı** seçmek için **[TUNE]** kontrol tuşunu çeviriniz ve ardından tuşa basınız.
  - Ekranı tekrar açınız, kontrol paneli tuşlarından herhangi birine basınız.

### Temel işlemler hakkında bilgi

Bir ögeyi seçebilir veya kontrol panelindeki sayı tuşlarını ve [TUNE] kontrol tuşunu kullanarak seçenekleri ayarlayabilirsiniz.

#### Öge seçme

##### Numaralı ögeler

Karşılık gelen sayı tuşuna basınız.



##### Numarasız ögeler

[TUNE] kontrol tuşunu çevirerek istenen ögeyi seçiniz ve ardından tuşa basınız.



### Seçenekleri ayarlama

Değeri ayarlamak için [TUNE] kontrol tuşunu çeviriniz ve ardından değişiklikleri kaydetmek için tuşa basınız.

Değeri artırmak için [TUNE] kontrol tuşunu sağa çeviriniz ve değeri azaltmak için [TUNE] kontrol tuşunu sola çeviriniz.

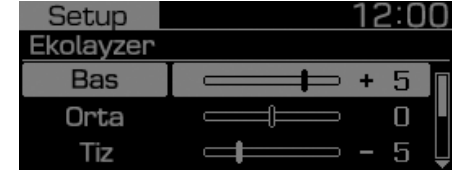

## RADYO

### Radyoyu açma

1. Kontrol panelinde, [RADIO] tuşuna basınız.
2. Mod seçim penceresi geldiğinde, istenen radyo modunu seçmek için [TUNE] kontrol tuşunu çeviriniz ve ardından tuşa basınız.

### FM/AM Modu

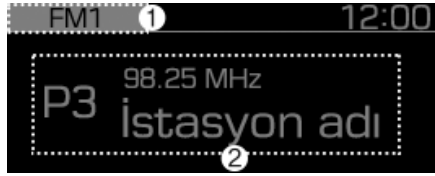

- (1) Güncel radyo modu
- (2) Radyo istasyon bilgisi

Aşağıdaki menü seçeneklerine erişmek için kontrol panelinde [MENU] tuşuna basınız:

- **Trafik Anonsları:** Trafik duyurularını etkinleştirme veya kapatma. Bulunduğu takdirde duyurular ve programlar otomatik olarak alınacaktır.

- **Ön ayarlar:** Ön ayar listesini görüntüleyiniz.
- **Autostore (Otomatik Hafızaya Alma):** Radyo istasyonlarını ön ayar listesine kaydediniz.
- **Scan:** Sistem, güçlü radyo sinyali bulunan radyo istasyonlarını arar ve her bir radyo istasyonunu yaklaşık beş saniye boyunca dinletir.
- **Ses Ayarları:** Sistem ses seçeneklerini kişiselleştiriniz.

### Radyo modunu değiştirme

Kontrol panelinde, [RADIO] tuşuna basınız.

Mod seçim penceresi gözüktüğünde, istenen radyo modunu seçmek için [TUNE] kontrol tuşunu çeviriniz ve ardından tuşa basınız veya istenen radyo modunu seçmek için karşılık gelen sayı tuşuna basınız.

### Mevcut radyo istasyonlarını tarama

Çekim gücünü test etmek için her bir radyo istasyonunu birkaç saniye dinleyebilir ve istediğinizi seçebilirsiniz.

1. Radyo ekranında yer alan kontrol panelindeki [MENU] tuşuna basınız.
2. Taramayı seçmek için [TUNE] kontrol tuşunu çeviriniz ve ardından **Scan** tuşuna basınız.
  - Sistem, güçlü radyo sinyali bulunan radyo istasyonlarını arar ve her seçeneği yaklaşık 5 saniye boyunca dinletir.
3. Dinlemek istediğiniz radyo istasyonunu bulduğunuzda [TUNE] kontrol tuşuna basınız.
  - Seçilen istasyonu dinlemeye devam edebilirsiniz.

### Radio istasyonları aranıyor

Önceki veya sonraki mevcut radyo istasyonunu aramak için kontrol panelindeki [v **SEEK/TRACK** Λ] tuşuna basınız.

- Frekanslarda hızlı arama yapmak için de [v **SEEK/TRACK** Λ] tuşuna basılı tutabilirsiniz. Tuşu bıraktığınızda güçlü sinyali bulunan bir radyo istasyonu otomatik olarak seçilir.

Dinlemek istediğiniz radyo istasyonunun tam frekansını biliyorsanız frekansı değiştirmek için kontrol panelindeki [TUNE] kontrol tuşunu çeviriniz.

### Radio istasyonlarını kaydetme

Favori radyo istasyonlarınızı kaydedebilir ve ön ayar listesinden seçerek dinleyebilirsiniz.

#### **Mevcut radyo istasyonunu kaydetme**

Radyo dinlerken, kontrol panelinde arzu ettiğiniz sayıya basılı tutunuz.

- Dinlediğiniz radyo istasyonu seçilen numaraya eklenecektir.

#### **NOT**

- **Her modda 6 radyo istasyonuna kadar kaydedebilirsiniz.**
- **Seçilen sayıda hali hazırda kayıtlı bir istasyon bulunuyorsa, istasyon o an dinlemekte olduğunuzla değiştirilecektir.**

### **Otomatik kaydetme fonksiyonu kullanımı**

Bölgenizdeki güçlü sinyali bulunan radyo istasyonlarını arayabilirsiniz. Aramanızın sonuçları ön ayar listesine otomatik olarak kaydedilebilir.

1. Radyo ekranında yer alan kontrol panelindeki [MENU] tuşuna basınız.
2. Autostore'u seçmek için [TUNE] kontrol tuşunu çeviriniz ve ardından tuşa basınız.

### **Kaydedilen radyo istasyonlarını dinleme**

#### **FM/AM Modu**

1. Radyo ekranında yer alan kontrol panelindeki [MENU] tuşuna basınız.
2. Ön ayarları seçmek için [TUNE] kontrol tuşunu çeviriniz ve ardından tuşa basınız.
3. Kontrol panelinde, tercih edilen sayı tuşuna basınız.

## MEDYA OYNATICI

### Medya oynatıcısı kullanımı

USB depolama cihazları, akıllı telefonlar ve iPod'lar gibi çeşitli medya depolama cihazlarında depolanmış müzikleri oynatabilirsiniz.

1. Aracınızın USB veya AUX girişinden bir cihaz bağlayınız.
  - Sisteme bağladığınız cihaza göre oynatma hemen başlayabilir.
2. Kontrol panelinde, [MEDIA] tuşuna basınız.
3. Mod seçim penceresi gözüktüğünde, tercih edilen medya modunu seçmek için [TUNE] kontrol tuşunu çeviriniz ve ardından tuşa basınız.

#### NOT

- Bir Apple cihazı bağladığınızda oynatma otomatik olarak başlamaz. Medya oynatıcısı iPod modunda başlatmak için kontrol panelindeki [MEDIA] tuşuna basınız. Mod seçim penceresi gözüktüğünde, iPod'u seçmek için [TUNE] kontrol tuşunu çeviriniz ve ardından tuşa basınız.
- Direksiyon simidindeki [MODE] tuşuna arka arkaya basarak da modu değiştirebilirsiniz.
- Harici USB cihazları bağlamak veya bağlantısını kesmek için sistemin kapatılmış olmasına dikkat ediniz.
- Araç modeli ve özelliklerine göre, aracınızdaki mevcut tuşlar veya USB/AUX girişlerinin görünüşü ve dizilimi değişiklik gösterebilir.
- Akıllı telefon veya MP3 cihazını USB, Bluetooth ve AUX gibi çoklu yöntemler aracılığıyla sisteme aynı anda bağlamayınız. Bunu yapmanız halinde bozulmuş ses veya sistem arızası oluşabilir.

(Devam ediyor)

(Devam ediyor)

- Bağlı cihazın ekolayzır fonksiyonu ve sistemin Ekolayzır (Ton) ayarlarının ikisi birden etkinleştirildiğinde etkiler birbiriyle çakışabilir ve ses bozulmasına veya zayıflamasına sebep olabilir. Mümkünse, cihazın ekolayzır fonksiyonunu devre dışı bırakınız.
- Bir Apple ya da AUX cihazı bağlandığında gürültü oluşabilir. Bu tür cihazlar kullanılmadığı zaman, depolama aygıtının bağlantısını kesiniz.
- Apple veya AUX aygıtı güç girişine bağlandığında, harici cihazı çalmak gürültüye neden olabilir. Bu gibi durumlarda, kullanımdan önce, elektrik bağlantısını kesiniz.

### USB modu kullanımı

USB depolama cihazları ve MP3 oynatıcılar gibi taşınabilir cihazlarda depolanmış medya dosyalarını oynatabilirsiniz. USB modunu kullanmadan önce, uyumlu USB depolama cihazları ve dosya özelliklerini kontrol ediniz.

USB cihazınızı aracınızdaki USB girişine bağlayınız.

- Oynatım hemen başlar.
- Bir USB cihazı hali hazırda sisteme bağlıysa, **[MEDIA]** tuşuna basınız. Mod seçim penceresi gözüktüğünde, **USB**'yi seçmek için **[TUNE]** kontrol tuşunu çeviriniz ve ardından tuşa basınız.



- (1) Güncel dosya sayısı ve toplam dosya sayısı
- (2) Oynatım süresi
- (3) Çalan şarkı hakkında bilgi

Aşağıdaki menü seçeneklerine erişmek için kontrol panelinde **[MENU]** tuşuna basınız:

- **Liste:** Dosya listesine erişiniz.
- **Bilgilendirme:** Çalan şarkı hakkındaki bilgiyi görüntüleyiniz.
- **Ses Ayarları:** Sistem ses seçeneklerini kişiselleştiriniz.

### Geri/leri sarma

Kontrol panelinde **[v SEEK/TRACK Λ]** tuşuna basınız ve basılı tutunuz.

- Direksiyon simidindeki Yukarı/Aşağı kumanda kolunu da itip itili şekilde tutarak kullanabilirsiniz.

### Güncel oynatımı tekrar başlatma

Kontrol panelinde, **[v SEEK/TRACK]** tuşuna basınız.

- Direksiyon simidindeki aşağı kumanda kolunu iterek de kullanabilirsiniz.

### Önceki veya sıradaki şarkıyı çalma

Önceki şarkıyı çalmak için kontrol panelindeki **[v SEEK/TRACK]** tuşuna iki defa basınız. Sıradaki şarkıyı çalmak için kontrol panelindeki **[TRACK Λ]** tuşuna basınız.

- Direksiyon simidindeki Yukarı/Aşağı kumanda kolunu da kullanabilirsiniz.

### NOT

Kontrol panelinde, tercih edilen şarkıyı bulmak için **[FILE]** kontrol tuşunu çeviriniz ve oynatmak için tuşa basınız.

### Arka arkaya oynatma

Kontrol panelinde, [1 RPT] tuşuna basınız. Tekrar oynatım modu her bastığınızda değişecektir. Karşılık gelen modun simgesi ekranda görüntülenecektir.

### Şarkıları rastgele sırayla çalma

Kontrol panelinde, [2 SHFL] tuşuna basınız. Karışık oynatma modu her bastığınızda etkinleştirilir veya kapatılır. Karışık modunu etkinleştirdiğinizde, karşılık gelen mod simgesi ekranda görüntülenecektir.

### Dizinleri Arama

Kontrol panelinde tercih ettiğiniz klasöre gitmek için [v FOLDER ^] tuşuna basınız ve ardından [TUNE] kontrol tuşuna basınız. Seçilen klasördeki ilk şarkı çalınacaktır.

### **i** Bilgilendirme

- Sisteminize bir USB cihazı bağlamadan önce aracınızın motorunu çalıştırınız. Bir USB cihazı bağlı durumda motoru çalıştırmak USB cihazınıza zarar verebilir.
- USB cihazını bağlarken veya sökerek statik elektriğe dikkat ediniz. Statik boşalma sistem arızasına sebep olabilir.
- Vücudunuzun veya harici nesnelere USB girişine temas etmemesine dikkat ediniz. Buna dikkat edilmediği takdirde kazaya veya sistem arızasına sebep olabilir.
- USB soketini çok kısa aralıklarla arka arkaya takıp çıkarmayınız. Bunu yapmanız halinde cihaz hata verebilir veya sistemde arıza oluşabilir.
- USB cihazını dosya oynatmaktan başka bir amaçla kullanmayınız. Şarj veya ısıtma amacıyla USB aksesuarları kullanmak zayıf performans veya sistem arızasına sebep olabilir.

### NOT

- Bir USB depolama cihazı bağlarken uzatma kablosu kullanmayınız. Doğrudan USB girişine bağlayınız. Bir USB çoklayıcı veya uzatma kablosu kullanırsanız cihaz tanınmayabilir.
- USB soketini USB girişine tam oturacak şekilde takınız. Düzgün takılmadığı takdirde iletişim hatası oluşabilir.
- Bir USB depolama cihazını söktüğünüzde bozuk bir ses çıkabilir.
- Sistem sadece standart formatta şifrelenmiş dosyaları oynatabilir.
- Aşağıdaki USB cihazları tanınmayabilir veya düzgün çalışmayabilir:
  - Şifreli MP3 çalarlar
  - Çıkarılabilir disk olarak tanınmayan USB cihazları
- Bir USB cihazı, durumuna bağlı olarak tanınmayabilir.

(Devam ediyor)

(Devam ediyor)

- Bazı USB cihazları sisteminizle uyumsuz olabilir.
- USB cihazının türü, kapasitesi veya dosya formatına bağlı olarak, USB tanıma süresi uzayabilir.
- Resim görüntüleme ve video oynatma desteklenmemektedir.

### iPod modunun kullanımı

iPod veya iPhone gibi Apple cihazlarınızda depolanmış müziklerinizi dinleyebilirsiniz.

1. Apple cihazınızı aracınızın USB girişine, Apple cihazınızla birlikte gelen kabloyu kullanarak bağlayınız.
  - Bağlıyken, cihazınız şarj olmaya başlayacaktır. Müzik oynatımı otomatik olarak başlamaz.
2. Kontrol panelinde, **[MEDIA]** tuşuna basınız.
3. Mod seçim penceresi gözüktüğünde, **iPod**'u seçmek için **[TUNE]** kontrol tuşunu çeviriniz ve ardından tuşa basınız.



- (1) Güncel dosya sayısı ve toplam dosya sayısı
- (2) Oynatım süresi
- (3) Çalan şarkı hakkında bilgi

Aşağıdaki menü seçeneklerine erişmek için kontrol panelinde **[MENU]** tuşuna basınız:

- **Liste:** Dosya listesine erişiniz.
- **Bilgilendirme:** Çalan şarkı hakkındaki bilgiyi görüntüleyiniz.
- **Ses Ayarları:** Sistem ses seçeneklerini kişiselleştiriniz.

### ***Geri/ileri sarma***

Kontrol panelinde, [v SEEK/TRACK Λ] tuşuna basınız ve basılı tutunuz.

- Direksiyon simidindeki Yukarı/Aşağı kumanda kolunu da itip itili şekilde tutarak kullanabilirsiniz.

### ***Güncel oynatımı tekrar başlatma***

Kontrol panelinde, [v SEEK/TRACK] tuşuna basınız.

- Direksiyon simidindeki aşağı kumanda kolunu iterek de kullanabilirsiniz.

### ***Önceki veya sıradaki şarkıyı çalma***

Önceki şarkıyı çalmak için kontrol panelindeki [v SEEK/TRACK] tuşuna iki defa basınız. Sıradaki şarkıyı çalmak için kontrol panelindeki [TRACK Λ] tuşuna basınız.

- Direksiyon simidindeki Yukarı/Aşağı kumanda kolunu da kullanabilirsiniz.

### **NOT**

**Kontrol panelinde, tercih edilen şarkıyı bulmak için [FILE] kontrol tuşunu çeviriniz ve oynatmak için tuşa basınız.**

### ***Arka arkaya oynatma***

Kontrol panelinde, [1 RPT] tuşuna basınız. Tekrar oynatım modu her bastığınızda değişecektir. Karşılık gelen modun simgesi ekranda görüntülenecektir.

### ***Şarkıları rastgele sırayla çalma***

Kontrol panelinde, [2 SHFL] tuşuna basınız. Karışık oynatma modu her bastığınızda etkinleştirilir veya kapatılır. Karışık modunu etkinleştirdiğinizde, karşılık gelen mod simgesi ekranda görüntülenecektir.

### ***i* Bilgilendirme**

- Sisteme cihaz bağlamadan önce motoru çalıştırdığımızdan emin olunuz. Cihaz bağlı olduğu sırada motoru çalıştırırsanız, cihaz hasar görebilir.
- USB soketini çok kısa aralıklarla arka arkaya takıp çıkarmayınız. Bunu yapmanız halinde cihaz hata verebilir veya sistemde arıza oluşabilir.

### Apple cihazlarının bağlanması üzerine notlar

- Sisteme bağlamadan önce cihazınızın iOS ve donanım yazılımının güncel olduğundan emin olunuz. Güncel olmayan cihazlar sistem hatasına sebep olabilir.
- Cihazınızın şarjı azsa, cihaz tanınmayabilir. Şarj seviyesini kontrol edin ve gerekli olduğu takdirde cihazınızı sisteme bağlamadan önce şarj edin.
- Apple tarafından onaylanmış kablo kullanınız. Onaylanmamış kablo kullanımı oynatım esnasında bozuk sese veya hataya sebep olabilir.
- Apple cihazınızla birlikte gelene benzer, 1 metreden kısa bir kablo kullanınız. Daha uzun kablolar ses sisteminin Apple cihazını tanımasına sebep olabilir.
- USB soketini USB girişine tam oturacak şekilde takınız. Düzgün takılmadığı takdirde iletişim hatası oluşabilir.

- Cihazınız USB girişi ve AUX girişine aynı anda bağlıyken, AUX modunda olarak algılanır. Cihaz, AUX kablosu sisteme bağlı değilse bile AUX modunda kalır. iPod modunda müzik çalmak için AUX kablosunu cihazdan ayırınız veya cihazın ses çıkışını "Dok" olacak şekilde değiştiriniz.
- Cihazda oynatım sürerken cihazı sisteme bağlarsanız, bağlantıyı yaptıktan hemen sonra tiz bir ses duyabilirsiniz. Oynatımı duraktıktan veya durdurduktan sonra bağlantı yapınız.
- İndirme veya iTunes senkronizasyonu sırasında cihazınızı bağlamanız durumunda hata oluşabilir. İndirme veya senkronizasyon işlemi bittikten sonra cihazınızı bağlayınız.
- iPod nano (6. Jenerasyonlar hariç) veya iPod classic bağlarsanız, cihaz ekranında marka logosu belircektir. iPhone ve iPod touch'larda logo gözükmecektir.

### Apple cihazlarında oynatım üzerine notlar

- Modele bağlı olarak, desteklenmeyen iletişim protokolleri nedeniyle cihazınız tanınmayabilir.
- Görüntülenen veya sistemde çalınan şarkıların sırası, cihazınızdaki sıralamadan farklı olabilir.
- iPhone'da, ses yayını fonksiyonu ve iPod mod kontrolü çalışabilir. Bir hata oluşursa, USB kablosunu söküp tekrar takınız.
- iPhone veya iPod touch kullanırken, cihaz sisteminize bağlıyken cihazı kontrol etmeyiniz. Hata oluşabilir.
- Oynatım sırasında iPhone aracılığıyla arama yaparsanız veya arama gelirse, arama sonlanana kadar müzik duraklayabilir. Aramanın sonlanmasından sonra müzik devam etmiyorsa, müziğin duraklayıp duraklamadığını görmek için cihazı kontrol ediniz.
- Bir şarkıyı birden fazla klasöre kopyalamayınız. Birden fazla klasörde kopyalanan bir şarkı arama ve oynatım fonksiyonlarında hata-ya sebep olabilir.

- Şarkının bitmesinden hemen önce durdurma veya tekrar etme gibi bir medya kontrol fonksiyonunu uygularsanız, ekranda görüntülenen şarkı bilgisiyle çalan şarkı eşleşmeyebilir. Bu bir sistem hatası değildir. Sistemdeki iPod modunu baştan başlatınız veya cihazdaki oynatımı duraklatıp tekrar devam ettiriniz.
- Apple cihazınızın özelliklerine bağlı olarak atlama veya düzensiz çalışma meydana gelebilir.
- Bir Apple cihazı arızası nedeniyle Apple cihazında arıza oluşursa, Apple cihazını sıfırlayınız ve yeniden deneyiniz (Daha fazla bilgi için Apple cihaz kılavuzuna bakınız.).

## AUX modu kullanımı

Akıllı telefon ve MP3 çalar gibi harici cihazlar bağlayarak aracınızın hoparlörlerinden ses alabilirsiniz.

AUX kablosu kullanarak aracınızdaki AUX girişine harici bir cihaz bağlayınız.

- AUX modu otomatik olarak başlar ve aracınızın hoparlörlerinden ses gelir.
- Harici bir cihaz hali hazırda bağlıysa, AUX modu seçilene kadar [MEDIA] tuşuna arka arkaya basınız. Mod seçim penceresi görüntülendiğinde, **AUX**'u seçmek için [TUNE] kontrol tuşunu çeviriniz ve ardından tuşa basınız.

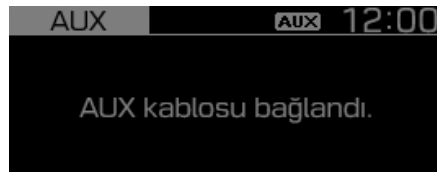

Aşağıdaki menü seçeneklerine erişmek için kontrol panelinde [MENU] tuşuna basınız:

- **Ses Ayarları:** Sistem ses seçeneklerini kişiselleştiriniz.

### NOT

- **AUX modunda sistem, bağlı olan harici cihazın çıkış cihazı olarak işlev gördüğü için ses dışındaki kontrolleri kullanamazsınız. Oynatımı kontrol etmek için harici cihazdaki kontrolleri kullanınız.**
- **AUX modunun ses seviyesi diğer modlardan farklı şekilde ayarlanır.**
- **Cihaz türüne göre, güç jakına güç kablosuyla bağlı bir harici cihaz kullanmak bozuk ses çıkmasına sebep olabilir.**
- **AUX kablosu sisteme harici bir cihaz olmadan bağlıysa, bozulmuş bir ses çıkabilir. Harici cihaz bağlı değilken AUX kablo-sunu AUX girişinden çıkarınız.**

## BLUETOOTH (VARSA)

### Bluetooth cihazlarının bağlanması

Bluetooth, kısa mesafeli kablosuz bir ağ teknolojisidir. Bluetooth aracılığıyla, bağlı cihazlar arasında veri alış-verişi yapmak için yakındaki mobil cihazlara kablosuz şekilde bağlanabilirsiniz. Bu, cihazınızı etkin şekilde kullanmanızı sağlar.

Bluetooth'u kullanmak için öncelikle akıllı telefon veya MP3 çalar gibi bir cihazı Bluetooth özelliği açık şekilde sisteminize bağlamanız gerekir. Bağlamak istediğiniz cihazın Bluetooth desteği bulunduğundan emin olunuz.

#### UYARI

- Bluetooth cihazlarının bağlantısını yapmadan önce aracınızı güvenli bir yerde park ediniz. Dikkatiniz dağılmış şekilde araç sürmek trafik kazalarına, yaralanmaya veya ölüme yol açabilir.

#### NOT

- Sisteminizde sadece Bluetooth Eller Serbest ve Ses özelliklerini kullanabilirsiniz. Her iki özelliği de destekleyen bir mobil cihazın bağlantısını yapınız.
- Bazı Bluetooth cihazları ses sisteminde arızaya sebep olabilir veya parazit yapabilir. Bu duruma neden olan cihazın farklı bir yere alınması sorunu düzeltilir.
- Bir araç Bluetooth cihazının iletişim hatası nedeniyle sistem stabil değilse, eşlenmiş cihazları kaldırınız ve Bluetooth cihazlarını tekrar bağlayınız.

(Devam ediyor)

(Devam ediyor)

- Bluetooth bağlantısı stabil değilse, tekrar denemek için şu adımları uygulayınız.
  1. Cihazda Bluetooth'u kapatıp tekrar açınız. Ardından cihazı tekrar bağlayınız.
  2. Cihazı kapatıp tekrar açınız. Ardından tekrar bağlanınız.
  3. Cihazın pilini çıkarıp tekrar takınız. Ardından cihazı açıp tekrar bağlanınız.
  4. Hem sistemde hem de cihazda Bluetooth eşleşme kaydını kaldırınız ve ardından tekrar kaydedip bağlanınız.

### Cihazları sisteminizle eşleştirme

Bluetooth bağlantılarında, sistemin Bluetooth cihazları listesine eklemek için önce cihazınızı sisteminizle eşleştiriniz. Beş cihaza kadar kaydedebilirsiniz.

1. Kontrol panelinden, [SETUP/CLOCK] tuşuna basınız ve ardından **Telefon ► Yeni Cihaz Ekle** seçeneğini seçiniz.
  - İlk defa sisteminizle bir cihaz eşleştiriyorsanız, kontrol panelinde [PHONE] tuşuna veya direksiyon simidindeki Call/Answer tuşuna basabilirsiniz.
2. Bağlamak istediğiniz Bluetooth cihazında, Bluetooth'u etkinleştirin, aracınızın sistemini arayınız ve ardından seçiniz.
  - Sistem ekranının açılan kayıt penceresinde görüntülenen sistem Bluetooth adını kontrol ediniz.

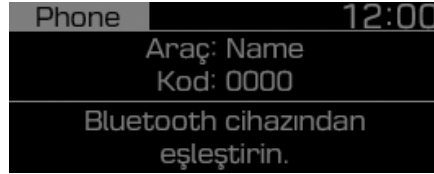

3. Bağlantıyı onaylamak için giriş yapın veya anahtar şifreyi onaylayınız.
  - Anahtar şifre giriş ekranı Bluetooth cihazın ekranında görüntüleniyorsa, sistem ekranında görüntülenen '0000' şifresini giriniz.
  - 6 haneli anahtar şifre Bluetooth cihazın ekranında görüntüleniyorsa, Bluetooth cihazda görüntülenen anahtar şifrenin sistem ekranında görüntülenen anahtar şifreyle aynı olduğundan emin olunuz ve cihaz bağlantısını onaylayınız.
4. Bluetooth cihazı sisteminize diğer cihazlardan önce bağlayıp bağlamayacağınıza karar veriniz.
  - Bluetooth cihazına öncelik hakkı verirseniz, sistemi açtığınızda otomatik olarak sisteme bağlanacaktır.

### NOT

- Bu kılavuzdaki ekran görüntüsü örnektir. Doğru araç ismi ve Bluetooth cihaz ismi için sistem ekranınızı kontrol ediniz.
- Standart anahtar şifre '0000' olarak belirlenmiştir.
- Sisteme cihaza erişim izni verdiğinizde, sistemin cihaza bağlanması biraz vakit alabilir. Bağlantı kurulduğunda, ekranın üstünde Bluetooth durum simgesi belirir.
- Akıllı telefonun Bluetooth ayarları menüsünden izin ayarlarını değiştirebilirsiniz. Daha fazla bilgi için cep telefonunuzun kullanım kılavuzuna bakınız.
- Yeni bir cihaz kaydetmek için 1'den 4'e kadar olan adımları tekrar ediniz.
- Bir cihaz Bluetooth aracılığıyla sisteme bağlandığında, başka bir cihaz eşleştiremezsiniz.

(Devam ediyor)

(Devam ediyor)

- **Otomatik Bluetooth bağlantısı** fonksiyonunu kullanırsanız, aracın yakınında araç motoru açıkken gelen bir arama aracın Eller Serbest özelliğine yönlendirilebilir. Sistemin, cihazla otomatik bağlantı kurmasını istemiyorsanız, cihazınızda Bluetooth'u kapatınız.
- **Bir cihaz sisteme Bluetooth aracılığıyla bağlandığında, cihazın pili daha hızlı tükenebilir.**

### ***Eşleşmiş bir cihazın bağlantısı***

Sisteminizde bir Bluetooth cihazı kullanmak için eşleştirilmiş cihazı sisteminize bağlayınız. Sisteminiz aynı anda sadece bir cihazla bağlantı kurabilir.

1. Kontrol panelinde, **[SETUP/CLOCK]** tuşuna basınız ve ardından **Telefon ► Eşleşen cihazları** seçiniz.
  - Bağlı bir cihaz yoksa, kontrol panelinde **[PHONE]** tuşuna veya direksiyon simidindeki Call/Answer tuşuna basınız.
2. Bağlanacağınız cihazı seçmek için **[TUNE]** kontrol tuşunu çeviriniz ve tuşa basınız.
  - Sisteminize başka bir cihaz bağlıysa, bağlantısını kesiniz. Bağlantıyı kesmek için bağlı cihazı seçiniz.

### **NOT**

- **Cihaz bağlantı alanı dışında olduğundan veya bir cihaz hatası olduğundan ötürü bağlantı sonlanırsa, cihaz tekrar bağlantı alanına girdiğinde veya hata ortadan kalktığında bağlantı otomatik olarak yenilenecektir.**
- **Cihazın Bluetooth özelliği kapatıldığında Bluetooth bağlantısı sağlanamaz. Cihazın Bluetooth fonksiyonunu açtığınızdan emin olunuz.**

### ***Cihazın bağlantısını kesme***

Bluetooth cihazını kullanmayı durdurmak veya başka bir cihaza bağlanmak istiyorsanız, bağlı olduğunuz cihazın bağlantısını kesiniz.

1. Kontrol panelinde, **[SETUP/CLOCK]** tuşuna basınız ve ardından **Telefon ► Eşleşen cihazları** seçiniz.
2. Bağlantısını keseceğiniz cihazı seçmek için **[TUNE]** kontrol tuşunu çeviriniz ve ardından tuşa basınız.
3. **[1 RPT]** tuşuna basınız ve **Evete**'i seçiniz.

### Eşleşmiş cihazı silme

Bir Bluetooth cihazıyla eşleştirmeye devam etmek istemiyorsanız veya Bluetooth cihaz listesi doluyken yeni bir cihaza bağlanmak istiyorsanız, eşleştirilmiş cihazları siliniz.

1. Kontrol panelinde, [SETUP/CLOCK] tuşuna basınız ve ardından **Telefon ► Cihaz silmeyi** seçiniz.
2. Silinecek cihazı seçmek için [TUNE] kontrol tuşunu çeviriniz ve ardından tuşa basınız.
3. [1 RPT] tuşuna basınız ve **Evet**'i seçiniz.

#### NOT

- Eşleştirilmiş bir cihazı sildiğinizde, çağrı geçmişi ve sistemde depolanmış Kişiler de silinir.
- Silinmiş bir cihazı yeniden kullanmak için, mutlaka cihazı tekrar eşleştirmeniz gerekir.

### Bluetooth ses cihazı kullanımı

Aracınızın hoparlörleri aracılığıyla, bağlı Bluetooth ses cihazınızda depolanmış müzikleri dinleyebilirsiniz.

1. Kontrol panelinde, [MEDIA] tuşuna basınız.

Mod seçim penceresi görüntülediğinde, **BT Audio**'yu seçmek için [TUNE] kontrol tuşunu çeviriniz ve ardından tuşa basınız.

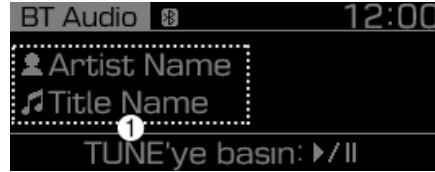

- (1) Çalan şarkı hakkında bilgi

Aşağıdaki menü seçeneklerine erişmek için kontrol panelinde [MENU] tuşuna basınız:

- **Ses Ayarları:** Sistem ses seçeneklerini kişiselleştiriniz.

### Oynatımın Duraklatılması/ Sürdürülmesi

Oynatımı duraklatmak için kontrol panelinde [TUNE] kontrol tuşuna basınız. Oynatımı sürdürmek için [TUNE] kontrol tuşuna tekrar basınız.

### Güncel oynatımı tekrar başlatma

Kontrol panelinde, [v SEEK/TRACK] tuşuna basınız.

- YDireksiyon simidindeki aşağı kumanda kolunu iterek de kullanabilirsiniz.

### Önceki veya sıradaki şarkıyı çalma

Önceki şarkıyı çalmak için kontrol panelindeki [v SEEK/TRACK] tuşuna iki defa basınız. Sıradaki şarkıyı çalmak için kontrol panelinde [SEEK/TRACK ▲] tuşuna basınız.

- Direksiyon simidindeki Yukarı/ Aşağı kumanda kolunu da kullanabilirsiniz.

### **Arka arkaya oynatma**

Kontrol panelinde, [1 RPT] tuşuna basınız. Tekrar oynatım modu her bastığınızda değişecektir. Karşılık gelen modun simgesi ekranda görüntülenecektir.

### **Şarkıları rastgele sırayla çalma**

Kontrol panelinde, [2 SHFL] tuşuna basınız. Karışık oynatma modu her bastığınızda etkinleştirilir veya kapatılır. Karışık modunu etkinleştirdiğinizde, karşılık gelen mod simgesi ekranda görüntülenecektir.

#### **NOT**

Bağlanan bluetooth cihazı veya mobil telefona bağlı olarak bir önceki/sonraki şarkıyı çalma desteklenmeyebilir.

#### **NOT**

- **Bağlı olan Bluetooth cihazı, akıllı telefon veya kullandığınız müzik çalara bağlı olarak oynatma kontrolleri değişiklik gösterebilir.**
- **Kullandığınız müzik çalara bağlı olarak, yayın yapma desteklenmiyor olabilir.**
- **Bağlı olan Bluetooth cihazı veya akıllı telefona göre bazı fonksiyonlar desteklenmeyebilir.**
- **Sisteminize USB ve Bluetooth aracılığıyla aynı anda bir Bluetooth cihazı veya akıllı telefon bağlarsanız, Bluetooth modu kapatılır ve müzik USB veya iPod modunda çalınır. Bluetooth aracılığıyla yayınlanan müzikleri dinlemek için USB cihazını çıkarınız.**
- **Bluetooth'un etkinleştirildiği bir telefon müzik çalmak için kullanılıyorsa ve bir arama gelir veya arama yapılırsa müzik duracaktır.**

(Devam ediyor)

(Devam ediyor)

- **Bluetooth ses oynatımı sırasında arama gelmesi veya arama yapılması ses karışmasına sebep olabilir.**
- **Bluetooth sesi kullandığınız sırada Bluetooth telefonu kullanmanız durumunda, bağlı olan cep telefonuna göre aramanın sonlanmasından sonra oynatım otomatik olarak sürdürülmeyebilir.**
- **Bluetooth ses modu çalarken parçanın yukarı/aşağı hareket ettirilmesi bazı cep telefonlarında patlama seslerine neden olabilir.**
- **Geri sarma/ileri alma fonksiyonu Bluetooth ses modunda desteklenmemektedir.**
- **Çalma listesi özelliği Bluetooth ses modunda desteklenmemektedir.**
- **Bluetooth cihazın bağlantısı kesilirse, Bluetooth ses modu sonlanacaktır.**

## Bluetooth telefon kullanımı

Bluetooth ile telefonda ellerinizi kullanmadan görüşme yapabilirsiniz. Arama bilgisini sistem ekranında görebilir ve aracın dahili mikrofon ve hoparlörü aracılığıyla telefon görüşmelerinizi kolay ve güvenli şekilde yapabilirsiniz.

### ⚠ UYARI

- Bluetooth cihazlarının bağlantısını yapmadan önce aracınızı güvenli bir yerde park ediniz. Dikkatiniz dağılmış şekilde araç sürmek trafik kazalarına, yaralanmaya veya ölüme yol açabilir.
- Sürüş esnasında asla arama yapmayın veya gelen aramaları açmayınız. Cep telefonu kullanımı dikkatinizi dağıtarak, dış etkenleri fark etmenizi zorlaştırabilir ve beklenmedik durumlara başa çıkma yeteneğinizi zayıflatarak kazalara yol açabilir. Gerekli olduğu durumlarda arama yapmak için Bluetooth Eller Serbest özelliğini kullanın ve aramayı mümkün olduğunca kısa tutunuz.

### NOT

- **Bağlı bir cep telefonu yoksa Telefon ekranına erişemezsiniz. Bluetooth telefon fonksiyonunu kullanmak için sisteme bir cep telefonu bağlayınız.**
- Tünel, yer altı veya dağlık araziler gibi cep telefonu kapsama alanı dışındaki bölgelerden geçerken Bluetooth Eller Serbest fonksiyonu çalışmayabilir.
- Aşağıdaki durumlarda arama kalitesi düşebilir:
  - Cep telefonunun çekim kalitesi düşük,
  - Araç içinde gürültü var,
  - Cep telefonu, içecek tenekesi gibi metal objelerin yanında bulunuyor.
- Bağlı olan cep telefonuna bağlı olarak, Bluetooth Eller Serbest özelliğinin ses kalitesi ve seviyesi değişiklik gösterebilir.

## Arama yapma

Cep telefonunuz sisteme bağlıysa, çağrı geçmişiniz veya kişi listenizden bir isim seçerek arama yapabilirsiniz.

1. Kontrol panelinde, **[PHONE]** tuşuna basınız.
  - Alternatif olarak, direksiyon simidindeki Call/Answer tuşuna basınız.
2. Birden fazla eşleşmiş mobil cihaz varsa, eşleşmiş cihaz listenizden bir cep telefonu seçiniz.

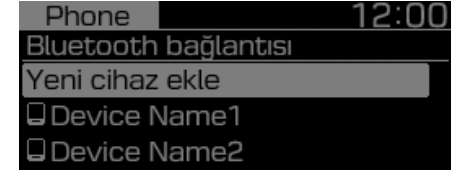

### 3. Telefon numarası seçiniz.

- Favori listenizden bir numara seçmek için **Favoriler**'i seçiniz.
- Çağrı geçmişinizden bir numara seçmek için **Çağrı geçmişi**'ni seçiniz.
- Bağlı cep telefonundan indirilen kişi listesinden bir numara seçmek için **Kişiler**'i seçiniz.

### 4. Aramayı sonlandırmak için kontrol panelinde [2 SHFL] tuşuna basınız.

- Alternatif olarak, direksiyon simidindeki Arama sonlandırma tuşuna basınız.

### Favori listesinin kullanımı

1. Telefon ekranında, **Favoriler**'i seçmek için kontrol panelinde [TUNE] kontrol tuşunu çeviriniz ve ardından tuşa basınız.
2. Tercih edilen kişiyi seçmek için [TUNE] kontrol tuşunu çeviriniz ve ardından arama yapmak için tuşa basınız.

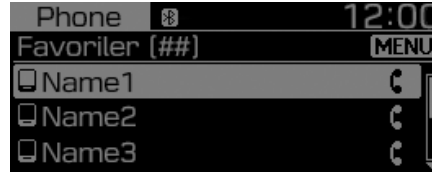

Aşağıdaki menü seçeneklerine erişmek için kontrol panelinde [MENU] tuşuna basınız:

- **Yeni favoriler ekleme:** Sık kullanılan bir numarayı favorilere ekleyiniz.
- **Öğe silme:** Seçilen favori öğesini sil.
- **Tümünü Sil:** Bütün favori öğelerini sil.

### NOT

- Her cihaz için 20 favori kaydedebilirsiniz.
- Favorileri kaydetmek için önce kişileri sisteme indirmeniz gerekir.
- Telefonda kayıtlı favoriler sisteme indirilmez.
- Telefondaki kişi bilgisi düzenlenmiş olsa dahi, sistemdeki favoriler otomatik olarak düzenlenmez. Ögeyi silip favorilere tekrar ekleyiniz.
- Yeni bir cep telefonu bağladığınızda önceki telefon için belirlediğiniz favoriler görüntülenmeyecek fakat önceki telefonu sistem listesinden silene kadar sisteminizde kalmaya devam edecektir.

### Çağrı geçmişi kullanımı

1. **Çağrı geçmişi**'ni seçmek için Telefon ekranında [TUNE] kontrol tuşunu çeviriniz ve ardından tuşa basınız.
2. Tercih edilen girdiyi seçmek için [TUNE] kontrol tuşunu çeviriniz ve ardından arama yapmak için tuşa basınız.

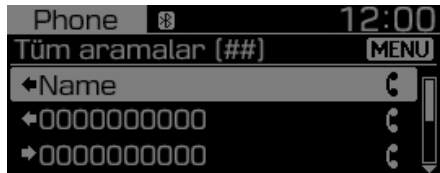

Aşağıdaki menü seçeneklerine erişmek için kontrol panelinde [MENU] tuşuna basınız:

- **İndirme:** Çağrı geçmişini indir.
- **Tüm aramalar:** Bütün arama kayıtlarını görüntüle.
- **Aranan numaralar:** Sadece aranan numaraları görüntüle.
- **Gelen aramalar:** Sadece gelen aramaları görüntüle.
- **Cevapsız aramalar:** Sadece cevapsız aramaları görüntüle.

### NOT

- **Bazı telefonlar indirme fonksiyonunu desteklemeyebilir.**
- **Çağrı geçmişine sadece cep telefonu sisteme bağlıyken erişilebilir.**
- **Gizli numaralardan gelen aramalar çağrı geçmişi listesine kaydedilmez.**
- **Liste başına 50 arama kaydı indirilecektir.**
- **Arama süresi ve zaman bilgisi sistem ekranında görüntülenmeyecektir.**
- **Cep telefonundan çağrı geçmişini indirmek için izin vermeniz gerekmektedir. Veri indirmek istediğinizde, cep telefonundan indirmeye izin vermeniz gerekebilir. İndirme başarısız olursa, cep telefonunun ekranında bir uyarı olup olmadığını veya cep telefonunun izin ayarlarını kontrol ediniz.**
- **Arama geçmişinizi indirdiğinizde diğer eski veriler silinecektir.**

### Kişi listesi kullanımı

1. Telefon ekranında, Kişileri seçmek için kontrol panelinde [TUNE] kontrol tuşunu çeviriniz ve ardından tuşa basınız.
2. Tercih edilen alfa numerik karakter grubunu seçmek için [TUNE] kontrol tuşunu çeviriniz ve ardından tuşa basınız.
3. Tercih edilen kişiyi seçmek için [TUNE] kontrol tuşunu çeviriniz ve ardından arama yapmak için tuşa basınız.



Aşağıdaki menü seçeneklerine erişmek için kontrol panelinde [MENU] tuşuna basınız:

- **İndirme:** Cep telefonu kişilerini indiriniz.

**NOT**

- Bluetooth cihazı bağıyken görüntülenebilir.
- Bluetooth cihazından sadece desteklenen formattaki kişiler indirilip görüntülenebilir. Bazı uygulamalardaki kişiler dahil edilmeyecektir.
- Cihazınızdan 2.000 kişi indirilebilir.
- Bazı telefonlar indirme fonksiyonunu desteklemeyebilir.
- Sistem özelliklerine bağılı olarak, indirilen kişilerden bazıları kaybolabilir.
- Hem SIM kart hem de telefonda depolanmış kişiler indirilir. Bazı cep telefonlarında SIM kartta kayıtlı kişiler indirilmeyebilir.
- Kişi isminde kullanılan özel karakterler ve şekiller düzgün görüntülenmeyebilir.

(Devam ediyor)

(Devam ediyor)

- Cep telefonundan kişileri indirmek için izin vermek gerekmektedir. Veri indirmek istediğinizde, cep telefonundan indirmeye izin vermeniz gerekebilir. İndirme başarısız olursa, cep telefonunun ekranında bir uyarı olup olmadığını veya cep telefonunun izin ayarlarını kontrol ediniz.
- Cep telefonunun türüne veya durumuna bağılı olarak, indirme işlemi uzun sürebilir.
- Kişilerinizi indirdiğinizde diğer eski veriler silinecektir.
- Sistem üzerinde kişileri düzenleyemez veya silemezsiniz.
- Yeni bir cep telefonu bağıladıңызda, önceki cep telefonundan indirilmiş kişiler görüntülenmeyecektir fakat önceki telefonu sistem listesinden silene kadar sisteminizde kalmaya devam edecektir.

**Çağruları yanıtılama**

Bir arama geldiğinde, sistem ekranında gelen arama için bir uyarı penceresi açılır.

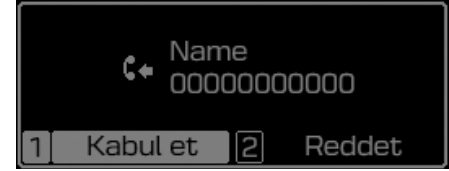

Aramayı cevaplamak için kontrol panelinde [1 RPT] tuşuna basınız.

- Alternatif olarak, direksiyon simidindeki Call/Answer tuşuna basınız.

Aramayı reddetmek için kontrol panelinde [2 SHFL] tuşuna basınız.

- Alternatif olarak, direksiyon simidindeki Arama sonlandırma tuşuna basınız.

**NOT**

- Cep telefonunun tipine göre arama reddetme desteklenmiyor olabilir.
- Cep telefonunuz sisteme bağlandığında, telefon bağlantı masafesinde olduğu sürece araçtan ayrılırsanız dahi arama sesi aracın hoparlörlerinden verilebilir. Bağlantıyı sonlandırmak için cihazın sistemden bağlantısını kesiniz veya cihazınızdaki Bluetooth bağlantısını kapatınız.

**Arama sırasında seçeneklerin kullanımı**

Arama sırasında aşağıda gösterilen arama ekranını göreceksiniz. Uygulamak istediğiniz fonksiyon için bir tuşa basınız.

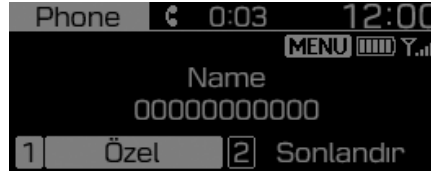

Aramayı cep telefonunuza yönlendirmek için kontrol panelinde [1 RPT] tuşuna basınız.

- Alternatif olarak, direksiyon simidindeki Call/Answer tuşuna basınız ve basılı tutunuz.

Aramayı sonlandırmak için kontrol panelinde [2 SHFL] tuşuna basınız.

- Alternatif olarak, direksiyon simidindeki Arama sonlandırma tuşuna basınız.

Aşağıdaki menü seçeneklerine erişmek için kontrol panelinde [MENU] tuşuna basınız:

- **Mikrofon Sesi (Çıkan Ses):** Mikrofon sesini ayarlayınız veya diğer tarafın sizi duymaması için mikrofonu kapatınız.

**NOT**

- Arayan bilgisi kişi listenize kaydedilirse, arayanın adı ve telefon numarası görüntülenecektir. Arayan kişi bilgisi kişi listenize kaydedilmezse, sadece arayanın telefon numarası görüntülenecektir.
- Bluetooth araması sırasında, ses ekranı veya ayarlar ekranı gibi farklı ekranlara geçiş yapamazsınız.
- Cep telefonunun türüne bağlı olarak, arama kalitesi değişiklik gösterebilir. Bazı telefonlarda sesiniz karşı tarafa az gidebilir.
- Cep telefonunun türüne bağlı olarak, telefon numarası görüntülenmeyebilir.
- Cep telefonunun türüne bağlı olarak, arama geçiş özelliği desteklenmiyor olabilir.

## KURULUM

### Gösterge

Sistem ekranıyla alakalı ayarları değiştirebilirsiniz.

1. Kontrol panelinde [**SETUP/CLOCK**] tuşuna basınız.
  2. Görüntüyü seçmek için [**TUNE**] kontrol tuşunu çeviriniz ve ardından tuşa basınız.
- **Şarkı bilgisi (Medya Görüntüsü):** MP3 dosyası çalarken görüntülenecek bilgiyi seçiniz.
  - **Mod pop-up penceresi:** Kontrol panelinde [**RADIO**] veya [**MEDIA**] tuşuna basıldığında mod seçim penceresini görüntülemeye ayarlı.
  - **Metin kaydırma (Kayan Metin) (varsa):** Bilgi metni, hepsini ekranda görüntülemek için fazla uzun olduğunda metni kaydırmaya ayarlı.

### NOT

**Metin kaydırma fonksiyonu (varsa) sadece aşağıdaki durumlarda mevcuttur:**

- **USB/iPod/Bluetooth ses modlarında başlıkları görüntülerken**
- **Favoriler/Çağrı geçmişi/Kişiler listelerindeki öğeler görüntülendiğinde**
- **Telefon ayarlarında, Eşleşen cihazlar/Cihaz silme/Bağlantı önceliği listelerinde cihaz isimleri görüntülendiğinde.**

### Ses

Sesin yoğunlaştırılacağı yerler ve her bir aralığın çıkış seviyesi gibi sesle alakalı ayarları değiştirebilirsiniz.

1. Kontrol panelinde [**SETUP/CLOCK**] tuşuna basınız.
  2. **Ses'i** seçmek için [**TUNE**] kontrol tuşunu çeviriniz ve ardından tuşa basınız.
- **Konum:** Araçta, sesin yoğunlaştırılacağı bir yer seçiniz. **Fade (Fader)** veya **Balance** seçeneklerini seçiniz, tercih edilen konumu seçmek için [**TUNE**] kontrol tuşunu çeviriniz ve ardından tuşa basınız. Araçta sesi merkezde olacak şekilde ayarlamak için **Default** seçeneğini seçiniz.
  - **Equaliser (Tone):** Her bir ses tonu için çıkış seviyesini ayarlayınız.
  - **Hıza Bağlı Ses Yüksekliği:** Sesi, sürüş hızınıza göre otomatik olarak ayarlanacak şekilde belirleyiniz.

**NOT**

- **Aracın modeli veya özelliklerine bağlı olarak mevcut seçenekler değişiklik gösterebilir.**
- **Aracınıza uygulanan sistem veya amplifikatör özelliklerine bağlı olarak mevcut seçenekler değişiklik gösterebilir.**

**Tarih/Saat**

Sistem ekranında gösterilen tarih ve zamanı değiştirebilirsiniz.

1. Kontrol panelinde [**SETUP/CLOCK**] tuşuna basınız.
  2. **Tarih/Zaman**'ı seçmek için [**TUNE**] kontrol tuşunu çeviriniz ve ardından tuşa basınız.
- **Tarihi ayarı:** Sistem ekranında görüntülenecek tarihi ayarlayınız.
  - **Saat kurulumu:** Sistem ekranında görüntülenecek saati ayarlayınız.
  - **Zaman Formatı:** Saatin 12 saat formatında mı yoksa 24 saat formatında mı görüntüleneceğini seçiniz.
  - **Ekran (Güç Kapalı):** Sistem gücü kapalıyken saatin gösterilmesini ayarlayınız.

**Telefon**

Bluetooth bağlantıları için ayarları değiştirebilirsiniz.

1. Kontrol panelinde [**SETUP/CLOCK**] tuşuna basınız.
  2. **Telefon**'u seçmek için [**TUNE**] kontrol tuşunu çeviriniz ve ardından tuşa basınız.
- **Yeni cihaz ekleyin:** Sisteminizle yeni Bluetooth cihazı eşleştiriniz.
  - **Eşleştirilmiş cihazlar:** Eşleştirilmiş bir cihazı bağlayınız veya bağlantısını kesiniz.
  - **Cihazları siliniz:** Eşleştirilmiş cihazları siliniz.
  - **Bağlantı önceliği:** Açıldığında sisteminize otomatik olarak bağlanacak bir eşleştirilmiş cihaz seçiniz.

**Dil**

Ekran dilini değiştirebilirsiniz.

1. Kontrol panelinde [**SETUP/CLOCK**] tuşuna basınız.
2. **Dil**'i seçmek için [**TUNE**] kontrol tuşunu çeviriniz ve ardından tuşa basınız.
3. Dil seçiniz.

## SİSTEM DURUM SİMGELERİ

Durum simgeleri, güncel sistem durumunu görüntülemek için ekranın üst tarafında gözüktür.

Hangi işlemi veya fonksiyonu uyguladığınızda hangi durum simgesinin gözüktüğünü ve anlamlarını öğreniniz.

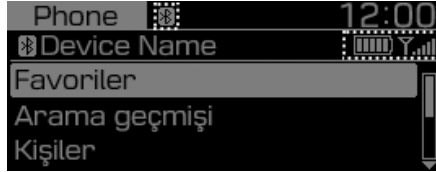

### Bluetooth

Simge	Açıklama
	Bağlı Bluetooth cihazının pil seviyesi
	Bluetooth aracılığıyla bağlanan cep telefonu veya ses cihazı
	Bluetooth araması yapılıyor
	Bluetooth araması sırasında mikrofon kapalı
	Sisteme Bluetooth aracılığıyla bağlı bir cep telefonundan çağrı geçmişi indirme
	Sisteme Bluetooth aracılığıyla bağlı bir cep telefonundan kişileri indirme

### Sinyal gücü

Simge	Açıklama
	Bluetooth aracılığıyla bağlı cep telefonunun sinyal gücü

### NOT

- Ekranda görüntülenen pil seviyesi, bağlı olan cihazda görüntülenen pil seviyesinden farklılık gösterebilir.
- Ekranda görüntülenen sinyal gücü, bağlı olan cep telefonunda görüntülenen sinyal gücünden farklılık gösterebilir.
- Aracın modeli ve özelliklerine bağlı olarak, bazı durum simgeleri görüntülenmeyebilir.

## SES SİSTEMİ ÖZELLİKLERİ

### USB

#### **Desteklenen ses formatları**

- Ses dosyası özelliği
  - DALGA formu ses formatları
  - MPEG1/2/2.5 Audio Layer3
  - Windows Media Audio Ver 7.X/8.X
- Bit oranları
  - MPEG1 (Layer3): 32/40/48/56/64/80/96/112/128/160/192/224/256/320 kbps
  - MPEG2 (Layer3): 8/16/24/32/40/48/56/64/80/96/112/128/144/160 kbps
  - MPEG2.5 (Layer3): 8/16/24/32/40/48/56/64/80/96/112/128/144/160 kbps
  - WMA (Hızlı Seri): 48/64/80/96/128/160/192 kbps
- Örnek Başına Bitler
  - WAV (PCM(Stereo)): 24 bit
  - WAV (IMA ADPCM): 4 bit
  - WAV (MS ADPCM): 4 bit
- Örnekleme frekansı
  - MPEG1: 44100/48000/32000 Hz
  - MPEG2: 22050/24000/16000 Hz
  - MPEG2.5: 11025/12000/8000 Hz
  - WMA: 32000/44100/48000 Hz
  - WAV: 44100/48000 Hz
- Klasör/dosya isimlerinin maksimum uzunluğu (Unicode'a bağlı olarak): 40 İngilizce veya Korece karakter
- Desteklenen klasör/dosya ismi karakterleri (Unicode desteği): 2.604 Korece karakter, 94 alfa numerik karakter, yaygın kullanılan 4.888 Çince karakter, 986 özel karakter
- Maksimum klasör sayısı: 1.000
- Maksimum dosya sayısı: 5.000

### NOT

- Desteklenmeyen formattaki dosyalar tanınmayabilir, oynatılamaz veya dosya adı gibi bilgileri düzgün görüntülenmez.
- Sadece .mp3/.wma/.wav uzantısına sahip dosyalar sistem tarafından tanınabilir.
- Dosya desteklenmeyen bir formattaysa, en güncel kodlama yazılımını kullanarak dosya formatını değiştiriniz.
- Cihaz, DRM (Dijital Haklar Yönetimi) tarafından kilitlenmiş dosyaları desteklemez.
- MP3/WMA sıkıştırma dosyaları ve WAV dosyası için bit oranına bağlı olarak ses kalitesinde farklılıklar ortaya çıkacaktır (Yüksek bit oranına sahip müzik dosyalarının ses kalitesi daha yüksektir.).
- Klasör veya dosya isimlerindeki Japonca veya Basitleştirilmiş Çince karakterler düzgün görüntülenmez.

### **Desteklenen USB depolama cihazları**

- Bayt/Sektör: 64 kbayt veya daha az
- Format sistemi: FAT12/16/32 (tavsiye edilen)
- Maksimum cihaz boyutu: 32 GB

### **NOT**

- **Sadece fiş tipli soketi bulunan metal muhafazalı USB depolama cihazları kullanınız.**
  - Plastik fişli USB depolama cihazları tanınmayabilir.
  - CF kartı veya SD kartı gibi hafıza kartı türündeki USB depolama cihazları tanınmayabilir.
- USB sabit disk sürücülerini tanınmayabilir.
- Birden fazla mantıksal sürücüsü bulunan yüksek kapasiteli USB depolama cihazı kullanırsanız, sadece ilk sürücüde depolu olan dosyalar tanınacaktır.

(Devam ediyor)

(Devam ediyor)

- **USB depolama cihazında bir uygulama yüklüyse, bağlantılı medya dosyalar çalınmayabilir.**
- **Daha iyi uyumluluk için USB 2.0 cihazları kullanınız.**

### **Bluetooth**

- Bluetooth Güç Sınıfı 2:
  - 6 ila 4 dBm arası
- Anten gücü: Maks 3 mW
- Frekans Aralığı: 2400 ila 2483.5 MHz
- Bluetooth yama RAM yazılım sürümü: 1

## TİCARİ MARKALAR

Diğer ticari markalar ve ticari isimler, ilgili şirket sahiplerine ait marka ve ticari isimlerdir.

- Bluetooth® kelime markası ve logoları, Bluetooth SIG, Inc. firmasına ait tescilli markalardır ve bu markaların HYUNDAI tarafından kullanımı lisanslıdır.
- Apple®, iPad®, iPad mini™, iPhone®, iPod®, iPod classic®, iPod nano®, iPod touch® ve iTunes®, Apple Inc. firmasına ait tescilli markalardır.



## UYGUNLUK BEYANI

### AB için CE RED

EU Declaration of Conformity <sup>[1]</sup>		HYUNDAI MOBIS	
<b>Product details <sup>[2]</sup></b>			
<b>Product <sup>[3]</sup></b>	DIGITAL CAR AUDIO SYSTEM		
<b>Model <sup>[4]</sup></b>	ACB10C8EE, ACB90C8EE, ACB10C8GG, ACB90C8GG		
We hereby declare, that the product above is in compliance with the essential requirements of the Directive 2014/53/EU by application of <sup>[5]</sup>			
<b>Applied Standards <sup>[6]</sup></b>			
<b>Article <sup>[7]</sup> 3.2 Radio <sup>[8]</sup></b>	EN 300 328 V2.1.1, EN 303 345 V1.1.7		
<b>Article <sup>[7]</sup> 3.1b EMC <sup>[9]</sup></b>	EN 301 489-1 V2.1.1, EN 301 489-17 V3.1.1, EN 55032:2015, EN 55035:2017		
<b>Article <sup>[7]</sup> 3.1a Safety <sup>[10]</sup>, Health <sup>[11]</sup></b>	EN 60065:2014, EN 62311:2008		
<b>Manufacturer <sup>[12]</sup></b>		<b>Representative in the EU <sup>[13]</sup></b>	
Hyundai MOBIS Co., Ltd.		MOBIS Parts Europe N.V.	
203, Teheran-ro, Gangnam-gu,		Wilhelm-Fay-Strabe 51,	
Seoul, 06141, Korea		Frankfurt Main, 65936, Germany	
Tel: +82-31-260-2707		Tel: +49-69-85096-5011	
<b>Notified Body <sup>[14]</sup></b>		<b>Signed By <sup>[17]</sup></b> 31/07/2017	
Siemic Inc.		This declaration of conformity is issued under the sole responsibility of the manufacturer. <sup>[16]</sup>	
775 Montague Expressway, Milpitas,			
CA 95035, USA			
<b>Notified Body Identification <sup>[15]</sup></b>	2200	Seung-Hoon Choe Representative	
<b>Reference <sup>[16]</sup></b>	-	Hyundai MOBIS Co., Ltd.	

# Aracınızı Sürerken

<b>Sürüş öncesi</b> .....	5-4	<b>Fren sistemi</b> .....	5-43
Aracınıza binmeden önce.....	5-4	Elektrik destekli frenler .....	5-43
Çalıştırmadan önce.....	5-4	Disk frenleri aşınma göstergesi .....	5-44
<b>Kontak anahtarı</b> .....	5-6	Arka kampanalı frenler .....	5-44
Kontak anahtarı.....	5-6	El freni .....	5-44
Motor Çalıştırma/Durdurma düğmesi .....	5-10	Kilitlenmeyen Fren Sistemi (ABS).....	5-46
<b>Düz şanzıman</b> .....	5-20	Elektronik Denge Kontrolü (ESC).....	5-48
Düz şanzımanın çalışması .....	5-20	Araç Denge Yönetimi (VSM).....	5-52
İyi sürüş teknikleri .....	5-22	Yokuş kalkış destek sistemi (HAC).....	5-53
<b>Otomatik Şanzıman</b> .....	5-24	Acil Durma Sinyali (ESS) .....	5-54
Otomatik şanzımanın çalışması .....	5-24	İyi frenleme uygulamaları .....	5-54
Park etme .....	5-29	<b>ISG (Rölantide Dur / Kalk) sistemi</b> .....	5-55
İyi sürüş teknikleri .....	5-29	ISG sistemini etkinleştirmek için .....	5-55
<b>Çift kavramalı şanzıman (DCT)</b> .....	5-31	ISG sistemini devreden çıkarmak için .....	5-59
Çift kavramalı şanzımanın çalışması.....	5-31	ISG sistemi arızası.....	5-59
Şanzıman sıcaklığı ve uyarı mesajı LCD göstergesi ..	5-33	Akü sensörünün devreden çıkarılması.....	5-60
Park etme .....	5-41	<b>Hız sabitleyici (Cruise) kontrol</b> .....	5-61
İyi sürüş teknikleri .....	5-41	Hız sabitleyici sisteminin çalışması.....	5-61
		<b>Hız sınırı kontrol sistemi</b> .....	5-66
		Hız sınırı kontrol sisteminin çalışması .....	5-66

<b>Ön çarpışma-önleme asistanı sistemi (FCA) - kamera tipi</b> .....	5-68
Sistem ayarlama ve aktivasyon .....	5-68
FCA uyarı mesajı ve sistem kontrolü .....	5-70
FCA sensörü .....	5-72
Sistem arızası .....	5-74
Sistem kısıtlamaları .....	5-75
<b>Şerit Takip Uyarı Sistemi (LDW)</b> .....	5-80
LDW'nin çalışması .....	5-81
Uyarı Işığı ve Mesajı .....	5-82
<b>Şerit Takip Yardım Sistemi (LKA)</b> .....	5-84
LKA'nın çalışması .....	5-85
Uyarı Işığı ve Mesajı .....	5-89
Sistem kısıtlamaları .....	5-90
Şerit takip yardım sistemi (LKA) fonksiyon değişikliği .....	5-91
<b>Sürücü Dikkat Uyarı (DAW) sistemi</b> .....	5-92
Sistem ayarlama ve aktivasyon .....	5-92
Sistemin sıfırlanması .....	5-94
Sistem bekleme konumunda.....	5-94
Sistem arızası .....	5-95

<b>Özel sürüş koşulları</b> .....	5-97
Tehlikeli sürüş koşulları.....	5-97
Aracın sallanması .....	5-97
Düzgün Viraj Alma.....	5-98
Gece sürüşü .....	5-98
Yağmurda sürüş.....	5-98
Su taşkını olan alanlarda sürüş.....	5-99
<b>Kış Mevsiminde Sürüş</b> .....	5-100
Karlı veya buzlu yol koşulları .....	5-100
Kış önlemleri .....	5-102
<b>Römork çekme (Avrupa için)</b> .....	5-104
Bir römork çekmeye karar verirseniz.....	5-105
Römork çekme ekipmanı.....	5-107
Römorkla Sürüş.....	5-108
Römork çekerken aracınızın bakımı .....	5-112
<b>Araç ağırlığı</b> .....	5-113
Aşırı yükleme .....	5-113

## UYARI

**Karbon monoksit (CO) gazı zehirlidir. CO gazının solunması bilinç kaybına ve ölüme neden olur.**

Egzoz gazı, görülemeyen ve kokusu duyulamayan karbonmonoksit içerir.

**Egzoz gazını teneffüs etmeyiniz.**

Herhangi bir anda aracınızın içinde egzoz gazı kokusu olduğunda, derhal tüm camları açınız. CO gazına maruz kalınması, boğulma sonucunda bilinç kaybına ve ölüme neden olabilir.

**Egzoz sisteminde kaçak olmadığından emin olunuz.**

Egzoz sistemi, yağ değişimi veya başka bir amaçla araç lifte kaldırıldığında kontrol edilmelidir. Egzoz sesinde bir değişiklik duyarsanız veya bir kasis geçerken aracınızın altı yere çarparsa, egzoz sistemini kontrol için en kısa zamanda yetkili HYUNDAI servisine başvurmanızı öneririz.

**Motoru kapalı bir yerde çalıştırmayınız.**

Garaj kapısı açık olsa bile, motorun garaj içinde çalıştırılması tehlikeli bir uygulamadır. Motoru sadece aracı garajdan çıkarmak için çalıştırınız.

**Araç içinde yolcu olduğunda, motoru uzun süre rölantide çalıştırmaktan kaçınınız.**

Araç içinde yolcu varken, motoru uzun süreli rölantide çalıştırmak zorunda olduğunuzda, aracın açık bir alanda bulunduğundan, hava giriş kontrolünün “Temiz hava” konumunda ve fanın araç içine taze hava verecek şekilde yüksek hızda olduğundan emin olun.

**Hava emiş kanallarını temiz tutunuz.**

Havalandırma sisteminin normal çalışması için, ön camın hemen önünde yer alan havalandırma ızgaralarında kar, buz veya bir başka engel olmadığından emin olunuz.

**Bagaj kapağı açık iken mutlaka sürüş yapmanız gerekiyorsa:**

Bütün camları kapatınız.

Gösterge panelindeki hava kanallarını açınız.

Hava giriş kontrolünü “Temiz hava”, hava akış kontrol ayarını “Döşeme” veya “Yüz” konumuna ve fanı yüksek hıza getiriniz.

## SÜRÜŞ ÖNCESİ

### Aracınıza binmeden önce

- Tüm camların, dış dikiz aynalarının ve dış aydınlatmalarının temiz ve açık olduğundan emin olunuz.
- Buğu, kar veya buzu temizleyiniz.
- Lastiklerin düzensiz aşınma ve zedelenme durumunu gözle kontrol ediniz.
- Herhangi bir sızıntıya karşı aracın altını kontrol ediniz.
- Geri gidecekseniz, arkanızda herhangi bir engel bulunmadığından emin olunuz.

### Çalıştırmadan önce

- Kaputun ve bütün kapıların ve bagaj kapağının kapalı ve kilitli olduğundan emin olunuz.
- Koltuğun ve direksiyonun konumunu ayarlayınız.
- İç ve dış dikiz aynalarını ayarlayınız.
- Bütün ışıkların çalıştığından emin olunuz.
- Emniyet kemerlerinizi bağlayınız. Bütün yolcuların emniyet kemerlerini bağlayıp bağlamadığını kontrol ediniz.
- Kontak svici ON konumunda iken, gösterge panelindeki ölçme aletlerini, göstergeleri ve mesajları kontrol ediniz.
- Taşıdığınız eşyaların düzgün bir şekilde yerleştirilmiş ve sabitlenmiş olup olmadığını kontrol ediniz.

### UYARI

**ÖLÜM veya CİDDİ YARALANMA RİSKİNİ azaltmak için, aşağıdaki önlemleri alınız:**

- **DAİMA emniyet kemerinizi takınız. Araç hareket halindeyken tüm yolcular kemerlerini düzgün şekilde takmış olmalıdır. Daha fazla bilgi için, Bölüm 2'deki "Emniyet Kemerleri" konusuna bakınız.**
- **Aracı daima dikkatli bir şekilde kullanınız. Diğer sürücülerin ve yayaların dikkatsiz olabileceklerini ve hata yapabileceklerini göz önünde bulundurunuz.**
- **Sadece sürüşe odaklanınız. Sürücü dikkatinin dağılması kazalara neden olabilir.**
- **Aracınızla öndeki araç arasında geçiş bir mesafe bırakınız.**

## **⚠ UYARI**

**ASLA** alkol veya uyuřturucu olarak araç kullanmayınız.

Uyuřturucu olarak veya alkollü olarak araç kullanmak tehlikelidir ve bir kazaya, **CİDDİ YARALANMAYA** veya **ÖLÜME** neden olabilir.

Alkollü iken araba kullanmak, her yıl karayollarında meydana gelen ölümlerin bir numaralı nedenidir. Az bir miktar alkol bile reflekslerinizi, algılamanızı ve karar verme yetkinliđinizi etkiler. Bir tane içki bile deđişen şartlara ve acil durumlara tepki verme kabiliyetinizi azaltır ve fazladan her miktar içki ile reaksiyon süreniz kötüleşir.

Uyuřturucu etkisindeyken araç kullanmak da, alkolün etkisinde araç kullanmak kadar, hatta daha da tehlikelidir.

(Devam ediyor)

(Devam ediyor)

Alkol veya uyuřturucu etkisindeyken araç kullanırsanız, ciddi bir kaza yapma riskiniz çok yüksektir. Alkol veya uyuřturucu alıyorsanız, araç kullanmayınız. Alkol veya uyuřturucu alan bir sürücünün aracına binmeyiniz. Bildiđiniz bir sürücüyü tercih ediniz veya taksi çağırınız.

## KONTAK ANAHTARI

### ⚠ UYARI

**ÖLÜM veya CİDDİ YARALANMA RİSKİNİ** azaltmak için, aşağıdaki önlemleri alınız:

- Çocukların veya aracı tanımayan herhangi bir kişinin kontak anahtarına veya ilgili parçalara dokunmasına ASLA izin vermeyiniz. Beklenmeyen ve ani araç hareketleri meydana gelebilir.
- Araç hareket halindeyken ASLA direksiyonun arasından kontak anahtarına veya başka bir kumandaya uzanmayınız. Elinizin veya kolunuzun bu bölgede bulunması, araç kontrolünün kaybına neden olabilir ve bu bir kazayla sonuçlanabilir.

### Kontak anahtarı yuvası (varsa)

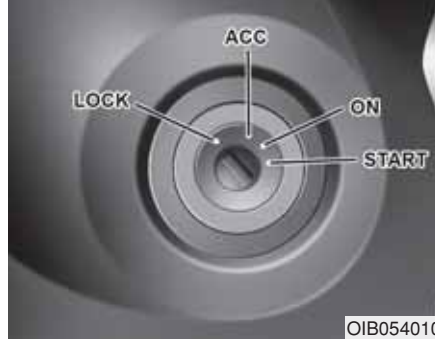

### ⚠ UYARI

- Acil durumlar haricinde, araç hareket halindeyken asla kontak anahtarını LOCK veya ACC konumuna çevirmeyiniz. Bu durumda motor durur ve direksiyon ve fren sistemleri için güç desteği kaybı olur.

(Devam ediyor)

(Devam ediyor)

Bu, direksiyon kontrolünü ve fren işlevini zorlaştırarak kazaya sebep olabilir.

- Sürücü koltuğunu terk etmeden önce, vites kolunun (düz vitesli araçta) 1.vites konumunda veya (otomatik vitesli/çift kavrama şanzımanlı araçta) daima vitesin P (Park) konumunda olduğundan emin olun, el frenini tam olarak çekin ve kontak anahtarını LOCK (kilitli) konumuna getirin.

Bu önlemler alınmazsa, araç beklenmeyen ve ani bir şekilde hareket edebilir.

## Kontak anahtarı konumları

Düğme Konumu	İşlem	Not
LOCK	Kontak anahtarı "LOCK (kilitli)" konumunda iken çıkartılabilir.	Hırsızlığa karşı aracı korumak için, direksiyon kilitlenir (varsa).
ACC	Elektrikli aksesuarlar kullanılabilir.	Direksiyon simidinin kilidi açılır. Kontak anahtarını ACC konumuna getirmekte güçlük çekiyorsanız, gerilimi almak için direksiyonu sağa ve sola çevirirken, anahtarı da çeviriniz.
ON	Bu, motor çalışırken normal anahtar konumudur. Bütün özellikler ve elektrikli aksesuarlar kullanılabilir. Kontak anahtarı ACC'den ON konumuna getirildiğinde, göstergedeki uyarı ışıkları kontrol edilebilir.	Akünün boşalmasını önlemek için, motor çalışmıyorsa kontak düğmesini ON konumunda bırakmayınız.
START	Motoru çalıştırmak için, kontak anahtarını START konumuna getiriniz. Kontak anahtarını bıraktığınızda düğme ON konumuna geri döner.	Kontak anahtarı bırakılıncaya kadar marş basar.

## Motoru Çalıştırma

### ⚠ UYARI

- Aracınızı kullanırken daima uygun tipte ayakkabılar giyiniz. Yüksek topuklular, kayak botları, sandalet, parmak arası terlik, vb. gibi uygun olmayan ayakkabılar, fren, gaz ve debriyaj pedallarını iyi kullanabilmenizi engelleyebilir.
- Gaz pedalına basarak aracı çalıştırmayınız. Araç hareket edebilir ve bir kazaya neden olabilir.
- Motor devri normal oluncaya kadar bekleyiniz. Motor devri yüksek olduğunda, fren pedalı bırakılırsa, araç aniden hareket edebilir.

### Benzinli motorun çalıştırılması

Düz şanzımanlı araçta:

1. El freninin çekildiğinden emin olunuz.
2. Vitesin boşa alınmış olduğundan emin olunuz.
3. Debriyaj ve fren pedallarına basınız.
4. Kontak anahtarını START konumuna getiriniz. Anahtarı motor çalışıncaya kadar tutunuz (azami 10 saniye) ve sonra bırakınız.

Otomatik şanzımanlı/(DCT) Çift kavramalı şanzımanlı araçta:

1. El freninin çekildiğinden emin olunuz.
2. Vitesin P (Park) konumunda olduğundan emin olunuz.
3. Fren pedalına basınız.
4. Kontak anahtarını START konumuna getiriniz. Anahtarı motor çalışıncaya kadar tutunuz (azami 10 saniye) ve sonra bırakınız.

## **i** Bilgilendirme

- Araç hareketsiz olarak motorun ısınmasını beklemeyiniz.



Makul motor devirlerinde aracı sürmeye başlayınız. (Ani hızlanma ve yavaşlamadan kaçınılmalıdır.)

- Aracınızı çalıştırırken ayağınızın daima frende olmasına dikkat ediniz. Aracı çalıştırırken gaz pedalına basmayınız. Motor ısınırken fazla gaz vermeyiniz.

## Dizel motorun çalıştırılması

Dizel motoru soğukken çalıştırmak için, motor çalıştırılmadan önce ön-ısıtma yapılmalı ve araç hareket etmeden motor ısıtılmalıdır.

Düz şanzımanlı araçta:

1. El freninin çekildiğinden emin olunuz.
2. Vitesin boşa alınmış olduğundan emin olunuz.
3. Debriyaj ve fren pedallarına basınız.
4. Motor ön ısıtma için kontak anahtarını ON konumuna getiriniz. Ön ısıtma gösterge ışığı (  ) yanar.
5. Ön ısıtma gösterge ışık (  ) söndüğünde, kontak anahtarını START konumuna getiriniz. Anahtarı motor çalışıncaya kadar tutunuz (azami 10 saniye) ve sonra bırakınız.

## **i** Bilgilendirme

Ön ısıtma işlemi tamamlandıktan sonra, motor 10 saniye içinde çalıştırılmazsa, kontak anahtarını “LOCK” konumuna geri getiriniz ve 10 saniye bekleyiniz. Sonra motor ön ısıtmayı tekrar etmek için kontak anahtarını “ON” konuma getiriniz.

### StaTurboşarj arasoğutucusu olan araçlarda motoru çalıştırma ve kapatma

1. Motoru çalıştırdıktan hemen sonra ani ivmelenme ve sürat yapmayınız.

Motor soğuksa, birkaç saniye rölantide bekleterek turboşarj ünitesinde yeterli yağlanma oluşmasını sağlayınız.

2. Motora ağır yük bindiren yüksek hızda veya uzun süreli araç kullanımını sonrasında, motorun kapatılmadan önce yaklaşık 1 dakika rölantide çalıştırılması gerekir.

Bu rölanti süresi, motor kapanmadan önce turboşarjın soğumasını sağlar.

### NOT

**Ağır yük altında çalıştıktan sonra motoru aniden durdurmayınız. Böyle yaparsanız, motor veya turboşarj ünitelerinde ciddi hasar meydana gelebilir.**

### NOT

**Araç hasarını önlemek için:**

- **Kontak anahtarını START konumunda 10 saniyeden daha fazla tutmayınız. Tekrar denemeden önce 5-10 saniye bekleyiniz.**
- **Motor çalışır durumdayken kontak anahtarını START konumuna getirmeyiniz. Marş motoruna zarar verebilir.**
- **Eğer yol ve trafik koşulları elveriyorsa, araç hâlâ hareket ederken vitesi N (Boş) konumuna getirebilir ve motoru tekrar çalıştırmak için kontak anahtarını START konumuna çevirebilirsiniz.**
- **Aracınızı iterek veya çekerek motoru çalıştırmaya kalkışmayınız.**

### Motor Çalıştırma/Durdurma düğmesi (varsa)



Ön kapı açıldığında, Motor Çalıştırma/Durdurma Düğmesi yanar ve kapı kapatıldıktan 30 saniye sonra söner.

## ⚠ UYARI

Ciddi yaralanma ve ölüm riskini azaltmak için, çocukların veya aracı tanımayan herhangi bir kişinin Motor Çalıştırma/ Durdurma düğmesine veya ilgili parçalarına dokunmasına ASLA izin vermeyin. Beklenmeyen ve ani araç hareketleri meydana gelebilir.

## ⚠ UYARI

Acil durumlarda motoru kapatmak için:

Motor Çalıştırma/Durdurma düğmesine iki saniyeden daha fazla basın ve tutun veya Motor Çalıştırma/Durdurma düğmesine üç kere basınız (üç saniye içinde) ve bırakınız.

Araç hâlâ hareket halindeyse, vites kolu N (Boş) konumundayken, Motor Çalıştırma/Durdurma düğmesine basarak fren pedalına basmadan motoru tekrar çalıştırabilirsiniz.

## ⚠ UYARI



- Acil durumlar haricinde araç hareket halinde iken Motor Çalıştırma/Durdurma Düğmesine ASLA basmayınız. Bu durumda motor durur ve direksiyon ve fren sistemleri için güç desteği kaybı olur. Bu, direksiyon kontrolünü ve fren işlevini zorlaştırarak kazaya sebep olabilir.
- Sürücü koltuğunu terk etmeden önce, daima vitesin P (Park) konumunda olduğundan emin olunuz, el frenini tam olarak çekiniz ve Motor Çalıştırma/Durdurma düğmesini OFF konumuna getiriniz ve Akıllı Anahtarı yanınıza alınız. Bu önlemler alınmazsa, araç beklenmeyen ve ani bir şekilde hareket edebilir.

(Devam ediyor)



(Devam ediyor)

- Araç hareket halindeyken asla direksiyonun arasından Motor Çalıştırma/Durdurma düğmesine veya başka bir kumandaya uzanmayın. Elinizin veya kolunuzun bu bölgede bulunması, araç kontrolünün kaybına neden olabilir ve bu bir kazayla sonuçlanabilir.



**Motor Çalıştırma/Durdurma Düğmesi Konumları****- Düz şanzımanlı model**

Düğme konumu	İşlem	Not
<b>OFF (KAPALI)</b>  Yanmaz	<ul style="list-style-type: none"> <li>• Motoru kapatmak için, aracı durdurunuz ve sonra Motor Çalıştırma/Durdurma düğmesine basınız.</li> <li>• Aracı hırsızlığa karşı korumak için, direksiyon kilitletir.</li> </ul>	Sürücü kapısını açtığınızda direksiyon simidi uygun biçimde kilitlenmemiş ise, sesli uyarı verir.
<b>ACC</b>  Sarı gösterge	<ul style="list-style-type: none"> <li>• Düğme OFF konumundayken, debriyaj pedalına basmadan Motor Çalıştırma/Durdurma düğmesine basınız.</li> <li>• Elektrikli aksesuarlar kullanılabilir.</li> <li>• Direksiyon simidinin kilidi açılır.</li> </ul>	<ul style="list-style-type: none"> <li>• Motor Çalıştırma/Durdurma düğmesini 1 saatten fazla ACC konumunda bırakırsanız, akünün boşalmasını önlemek için akü gücü otomatik olarak kapanır.</li> <li>• Direksiyon simidi uygun şekilde kilitlemez ise, Motor Çalıştırma/Durdurma düğmesi çalışmaz. Gerginliği gidermek için direksiyon simidini sağa ve sola çevirirken Motor Çalıştırma/Durdurma düğmesine basınız.</li> </ul>



## - Düz şanzımanlı model

Düğme konumu	İşlem	Not
<b>ON (AÇIK)</b>  Mavi gösterge	<ul style="list-style-type: none"><li>ACC konumundayken, debriyaj pedalına basmadan, Motor Çalıştırma/Durdurma düğmesine basınız.</li><li>Motoru çalıştırmadan önce, uyarı ışıkları kontrol edilebilir.</li></ul>	Akünün boşalmasını önlemek için, motor çalışmıyorsa Motor Çalıştırma/Durdurma düğmesini ON konumunda bırakmayınız.
<b>START</b>  Yanmaz	Motoru çalıştırmak için, fren ve debriyaj pedallarına basınız, sonra vites kolu boşta iken Motor Çalıştırma/Durdurma düğmesine basınız.	Eğer Motor Çalıştırma/Durdurma düğmesine debriyaj pedalına basmadan basarsanız, motor çalışmaz ve Motor Çalıştırma/Durdurma düğmesi aşağıdaki gibi değişir: <b>OFF → ACC → ON → OFF</b>

**Motor Çalıştırma/Durdurma Düğmesi Konumları****- Otomatik şanzımanlı/(DCT) Çift kavramalı şanzımanlı araçta:**

Düğme konumu	İşlem	Not
<b>OFF (KAPALI)</b>  Yanmaz	<p>Motoru durdurmak için, vites kolu P (Park) konumundayken Motor Çalıştırma/Durdurma düğmesine basınız.</p> <p>Vites kolu P (Park) konumunda değilken Motor Çalıştırma/Durdurma düğmesine bastığınız zaman, Motor Çalıştırma/Durdurma düğmesi KAPALI konuma dönmeyebilir, ancak ACC konumuna döner.</p> <p>Aracı hırsızlığa karşı korumak için, direksiyon kilitlenir.</p>	<p>Sürücü kapısını açtığınızda direksiyon simidi uygun biçimde kilitlememiş ise, sesli uyarı verir.</p>
<b>ACC</b>  Sarı gösterge	<p>Düğme OFF konumundayken, fren pedalına basmadan Motor Çalıştırma/Durdurma düğmesine basınız.</p> <p>Elektrikli aksesuarlar kullanılabilir. Direksiyon simidinin kilidi açılır.</p>	<ul style="list-style-type: none"> <li>• Motor Çalıştırma/Durdurma düğmesini 1 saatten fazla ACC konumunda bırakırsanız, akünün boşalmasını önlemek için akü gücü otomatik olarak kapanır.</li> <li>• Direksiyon simidi uygun şekilde kilitlemez ise, Motor Çalıştırma/Durdurma düğmesi çalışmaz. Gerginliği gidermek için direksiyon simidini sağa ve sola çevirirken Motor Çalıştırma/Durdurma düğmesine basınız.</li> </ul>

- Otomatik şanzımanlı/(DCT) Çift kavrama şanzımanlı araçta:

Düğme konumu	İşlem	Not
<p><b>ON (AÇIK)</b></p>  <p>Mavi gösterge</p>	<p>ACC konumundayken fren pedalına basmadan Motor Çalıştırma/Durdurma düğmesine basınız.</p> <p>Motoru çalıştırmadan önce, uyarı ışıkları kontrol edilebilir.</p>	<p>Akünün boşalmasını önlemek için, motor çalışmıyorsa Motor Çalıştırma/Durdurma düğmesini ON konumunda bırakmayınız.</p>
<p><b>START</b></p>  <p>Yanmaz</p>	<p>Motoru çalıştırmak için, fren pedalına basınız, sonra vites kolu P (Park) veya N (Boş) konumunda iken Motor Çalıştırma/Durdurma düğmesine basınız.</p> <p>Güvenliğiniz için, vites kolu park konumunda P (Park) iken motoru çalıştırınız.</p>	<p>Eğer Motor Çalıştırma/Durdurma düğmesine fren pedalına basmadan basarsanız, motor çalışmaya başlamaz ve Motor Çalıştırma/Durdurma düğmesi aşağıdaki gibi değişir:</p> <p><b>OFF → ACC → ON → OFF</b></p>

## Motoru Çalıştırma

### ⚠ UYARI

- Aracınızı kullanırken daima uygun tipte ayakkabılar giyiniz. Yüksek topuklular, kayak botları, sandalet, parmak arası terlik, vb. gibi uygun olmayan ayakkabılar, fren, gaz ve debriyaj pedallarını iyi kullanabilmenizi engelleyebilir.
- Gaz pedalına basarak aracı çalıştırmayınız. Araç hareket edebilir ve bir kazaya neden olabilir.
- Motor devri normal oluncaya kadar bekleyiniz. Motor devri yüksek olduğunda, fren pedalı bırakılırsa, araç aniden hareket edebilir.

### **i** Bilgilendirme

- Yalnızca akıllı anahtarın aracın içinde olduğu durumda, “Motor Çalıştırma / Durdurma” düğmesine basılarak motor çalıştırılabilir.
- Akıllı anahtar araç içinde olsa bile, sürücüden uzakta ise motor çalışmayabilir.
- Motor Çalıştırma/Durdurma düğmesi ACC veya AÇIK konumda olduğunda, eğer herhangi bir kapı açık ise, sistem akıllı anahtarı kontrol eder. Akıllı anahtar araç içinde değilse "🚗" göstergesi yanıp söner ve “Key is not in vehicle” (anahtar araç içinde değil) uyarısı yanar ve eğer tüm kapılar kapalı ise, bunlara ek olarak sesli alarm da yaklaşık 5 saniye duyulur. Araç hareket halinde iken gösterge kapanır. ACC konumunda veya motor çalışır durumda ise, akıllı anahtarı araç içinde bırakınız.

### Benzinli motorun çalıştırılması

Düz şanzımanlı araçta:

1. Akıllı anahtarı daima yanınızda taşıyınız.
2. El freninin çekildiğinden emin olunuz.
3. Vitesin boşa alınmış olduğundan emin olunuz.
4. Debriyaj ve fren pedallarına basınız.
5. Motor Çalıştırma/Durdurma düğmesine basınız.

Otomatik şanzımanlı/(DCT) Çift kavramalı şanzımanlı araçta:

1. Akıllı anahtarı daima yanınızda taşıyınız.
2. El freninin çekildiğinden emin olunuz.
3. Vitesin P (Park) konumunda olduğundan emin olunuz.
4. Fren pedalına basınız.
5. Motor Çalıştırma/Durdurma düğmesine basınız.

### **i** Bilgilendirme

- Araç hareketsiz olarak motorun ısınmasını beklemeyiniz.

**Makul motor devirlerinde aracı sürmeye başlayınız. (Ani hızlanma ve yavaşlamadan kaçınılmalıdır.)**

- Aracınızı çalıştırırken ayağınızın daima frende olmasına dikkat ediniz. Aracı çalıştırırken gaz pedalına basmayınız. Motor ısınırken fazla gaz vermeyiniz.

### **Dizel motorun çalıştırılması**

Dizel motoru soğukken çalıştırmak için, motor çalıştırılmadan önce ön ısıtma yapılmalı ve araç hareket etmeden motor ısıtılmalıdır.

Düz şanzımanlı araçta:

1. Akıllı anahtarı daima yanınızda taşıyınız.
2. El freninin çekildiğinden emin olunuz.
3. Vitesin boşa alınmış olduğundan emin olunuz.
4. Debriyaj ve fren pedallarına basınız.
5. Motor Çalıştırma/Durdurma düğmesine basınız.
6. Ön ısıtma lambası (☞) sönene kadar fren pedalına basmaya devam ediniz.
7. Ön ısıtma lambası (☞) söndüğü zaman, motor çalışır.

### **i** Bilgilendirme

**Motor ön ısıtmada iken, Motor Çalıştırma/Durdurma düğmesine basılırsa, motor çalışmaya başlayabilir.**

**Turboşarj arasoğutucusu olan araçlarda motoru çalıştırma ve kapatma**

1. Motoru çalıştırdıktan hemen sonra ani ivmelenme ve sürat yapmayınız.

Motor soğuksa, birkaç saniye rölantide bekleterek turboşarj ünitesinde yeterli yağlanma oluşmasını sağlayınız.

2. Motora ağır yük bindiren yüksek hızda veya uzun süreli araç kullanımı sonrasında, motorun kapatılmadan önce yaklaşık 1 dakika rölantide çalıştırılması gerekir. Bu rölanti süresi, motor kapanmadan önce turboşarjın soğumasını sağlar.

### NOT

**Ağır yük altında çalıştıktan sonra motoru aniden durdurmayınız. Böyle yaparsanız, motor veya turboşarj ünitelerinde ciddi hasar meydana gelebilir.**

### NOT

**Araç hasarını önlemek için:**

• **Hareket halindeyken motor durursa, vitesi P (Park) konumuna getirmeye teşebbüs etmeyiniz.**

**Eğer yol ve trafik koşulları elverişliyse, araç hâlâ hareket ederken vitesi N (Nötr) konumuna getirebilir ve motoru tekrar çalıştırmak için Motor Çalıştırma/ Durdurma düğmesine basılabilir.**

• **Aracınızı iterek veya çekerek motoru çalıştırmaya kalkışmayınız.**

### NOT

**Araç hasarını önlemek için:**

**Fren svici bozulduğu zaman, motoru normal şekilde çalıştıramazsınız. Sigortayı yenisiyle değiştiriniz. Sigortayı değiştiremiyorsanız, Motor Çalıştırma/ Durdurma düğmesi ACC konumunda iken Motor Çalıştırma/ Durdurma düğmesine 10 saniye basarak motoru çalıştırabilirsiniz.**

**Fren svicinin bozulması dışında, Motor Çalıştırma/ Durdurma düğmesine 10 saniyeden daha uzun süre basmayınız.**

**Güvenliğiniz için, motoru çalıştırmadan önce daima fren ve/veya debriyaj pedalına basınız.**



### **i** Bilgilendirme

Eğer akıllı anahtar pili zayıf veya akıllı anahtar doğru olarak çalışmıyorsa, yukarıdaki resimde gözüktüğü şekilde akıllı anahtarla Motor Çalıştırma/Durdurma düğmesine basarak moturu çalıştırabilirsiniz.

## DÜZ ŞANZIMAN (VARSA)

### ■ A Tipi



### ■ B Tipi



⇒ Vites kolu düğmeye (1) basmadan hareket edebilir.

➔ Geri vitese değiştirirken tuşa (1) basılmalıdır.

OIB054009/OIB054001

### Düz şanzimanın çalışması

Düz şanzımanda 5 (veya 6) ileri vites vardır. Şanzıman bütün ileri viteslerde tam senkromeçlidir, vites büyütme ve vites küçültme rahatlıkla yapılabilir.

### ⚠ UYARI

**Sürücü koltuğunu terk etmeden önce, vitesin yokuş yukarı iken 1ci vites konumunda ve yokuş aşağı iken R (Geri) vites konumunda olduğundan emin olunuz, el frenini çekiniz ve kontak anahtarını LOCK/OFF konumuna getiriniz. Bu önlemler alınmazsa, araç beklenmeyen ve ani bir şekilde hareket edebilir.**

R (Geri) vitese takmak için, aracın tamamen durmasına dikkat ediniz ve sonra R (geri) vitese takmadan önce vites kolunu boşa alınız.

Tamamen durduğunuz zaman ve birinci vitese veya R (Geri) vitese takmak zor olduğunda:

1. Vitesi boşa alınız ve debriyaj pedalını bırakınız.
2. Sonra debriyaja yeniden basarak vitesi birinci veya R (Geri) vitese takınız.

### **i** Bilgilendirme

Soğuk havada, şanzıman yağı ısınmaya kadar, vites değiştirme işlemi zor olabilir.

### **Debriyajın Kullanılması (varsa)**

Aşağıdaki işlemleri gerçekleştirebilmek için debriyaj pedalına sonuna kadar basılmalıdır:

- Motoru Çalıştırma

Debriyaj pedalına basmadan motor çalıştırılmaz.

- Motoru durdurma

Araç durdurup fren pedalına ve debriyaj pedalına basınız. Sonra vitesi N (boş) konuma alınız ve motoru kapatınız.

Debriyaj pedalını, yavaşça serbest bırakınız. Sürüş esnasında debriyaj pedalı serbest bırakılmış olmalıdır.

### **NOT**

**Debriyajda gereksiz aşınma ve hasarı önlemek için:**

- Araç hareket halinde iken ayağınızı debriyaj pedalının üzerinde tutmayınız.
- Trafik ışıklarının önünde, vs. beklerken, araç eğimli durumda iken debriyaj basılı tutmayınız.

- **Ses veya arızayı önlemek için, debriyaj pedalına daima sonuna kadar basınız.**
- **Kaygan yollarda çalıştıracağınız zamanlar dışında, ikinci viteste aracı çalıştırmayınız.**
- **Uygun yükleme kapasitesinden daha fazla yüklü bir aracı kullanmayınız.**
- **Motor tamamen çalışana kadar debriyaj pedalına bastığınızdan emin olunuz. Motor tamamen çalışmadan önce debriyaj pedalından ayağınızı çekerseniz motor durabilir.**

### **UYARI**

- **Kontakt kilit düğmesi ile donatılmadıysa motorun aşağıdaki koşullarda çalıştığı durumda araç aniden hareket edebilir.**
  - el freni serbest bırakılmışsa.
  - vites kolu N (nötr) konumunda değilse.
  - debriyaj pedalına tam olarak basılmamışsa.

### **Vites küçültme**

Motorun yükünü önlemek için, ağır trafikte yavaşladığınızda veya dik bir yokuşu çıkarken mutlaka vites küçültünüz.

Ayrıca, vites küçültmek motorun durma olasılığını azaltır ve hızınızı tekrar artıracığınız zaman daha iyi hızlanma sağlayabilir.

Yokuş aşağı giderken, vites küçültmek motor frenleme gücünü sağlayarak güvenli bir hızı muhafaza eder ve frenlerde daha az aşınmaya neden olur.

### NOT

**Motor, debriyaj ve şanzıman hasarını önlemek için:**

- 5ci vitesten 4cü vitese geçerken, vites kolunu yanlışlıkla 2ci vitese geçirmemeye dikkat ediniz. Vitesin çok fazla düşürülmesi, motor devrinin takometre ibresinin kırmızı bölgeye girmesine yol açacak kadar yükselmesine neden olabilir.
- Motor yüksek devirde çalışırken (5.000 devir veya daha fazla), bir seferde iki vitesten daha fazla vites küçültmeyiniz. Bu şekilde vites küçültme motora, debriyaja ve şanzımana zarar verebilir.

### ⚠ UYARI

- **Debriyaj pedalına mümkün olduğu kadar basınız. Pedal normal konumuna dönmeden önce, pedala ard arda basmaya dikkat edin. Aksi halde debriyaj sistemi zarar görebilir.**
- **Aracı aşırı yüklemeyiniz. Aracı, debriyaj balatasına fazla sürtünme ısısı uygulayacak şekilde çalıştırmak veya sürmek, debriyaj baskına ve balatasına zarar verebilir.**
- **Aracı çalıştırırken veya geriye doğru sürerken, vitesi değiştirdikten sonra debriyayı çok erken bırakmak motoru stop ettirebilir ve bir kazaya neden olabilir.**

### İyi sürüş teknikleri

- Yokuş aşağı inerken vitesi asla boşa almayınız. Bu son derece tehlikelidir. Frenlere “sürekli” basmayınız.
- Bu durum frenlerin ve ilgili parçaların aşırı ısınması ve arızalanmasına yol açar.  
Yokuş aşağı sürerken hızınızı düşürünüz ve bir alt vitese geçiniz. Motor freni aracı yavaşlatmanıza yardımcı olur.
- Vites küçültmeden önce aracı yavaşlatınız. Bu, motorun aşırı devir yapmasını ve hasar görmesini önler.
- Yandan gelen şiddetli rüzgarlarda aracınızı yavaşlatınız. Bu, aracınızı daha iyi kontrol etmenizi sağlar.
- Şanzıman hasarını önlemek için, geri vitese (R) takmadan önce, aracın tamamen durmasını sağlayınız.

- Kaygan yol yüzeylerinde çok dikkatli araç kullanınız. Özellikle frenleme, hızlanma veya vites değiştirme sırasında dikkat ediniz. Kaygan yol yüzeylerinde, araç hızında ani bir değişim, çekiş lastiklerinin yol tutuşunun zayıflamasına ve kazayla sonuçlanabilecek şekilde araç hakimiyetini kaybetmenize neden olabilir.

### UYARI

Kaygan yollarda motor frenini (yüksek vitesten düşük vites geçme) ani bir şekilde kullanmayınız. Araç kazaya neden olacak şekilde kayabilir.

### UYARI

**CİDDİ YARALANMA veya ÖLÜM riskini azaltmak için:**

- Emniyet kemerlerinizi **DAİMA** takınız. Bir çarpışma esnasında, emniyet kemeri takmamış bir kişinin ciddi şekilde yaralanma veya ölme ihtimali, emniyet kemeri takmış bir kişiye nazaran önemli ölçüde daha yüksektir.
- Virajlarda ve dönüşlerde yüksek hız yapmayınız.
- Sert veya ani şerit değiştirme ve keskin dönüşler gibi ani direksiyon hareketleri yapmayınız.
- Yüksek hızlarda araç hakimiyetini kaybettiğinizde devrilme riski büyük ölçüde artar.
- En çok görülen araç hakimiyeti kaybı; araç lastiklerinden biri ya da daha fazlasının yoldan çıkması ve sürücünün yeniden yola dönmek için aşırı direksiyon kırması nedeniyle oluşur.

(Devam ediyor)

(Devam ediyor)



- Aracınızın yoldan çıkması durumunda, direksiyonu ani kırmayınız. Bunun yerine, normal şeride geri dönmeye önce, aracınızı yavaşlatınız.
- HYUNDAI size tayin edilen hız sınırlarına uymanızı önermektedir.

### Bilgilendirme - Kickdown (Roketleme) Mekanizması

Azami hızlanma için kickdown (roketleme) mekanizmasını kullanınız. Gaz pedalına baskı noktasının ötesinde basınız. Otomatik şanzıman, motor devrine bağlı olarak bir alt vites geçecektir.

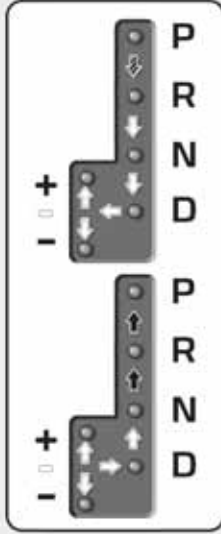
## OTOMATİK ŞANZIMAN (VARSA)



-  Fren pedalına basınız, vites düğmesine basınız ve sonra vites kolunu hareket ettiriniz.
-  Vites düğmesine basınız ve sonra vites kolunu hareket ettiriniz.
-  Vites kolunu hareket ettiriniz.

### Otomatik şanzimanın çalışması

Otomatik şanziman dört ileri vites ve bir geri vitese sahiptir.

Vites, D konumunda (Sürüş) otomatik olarak seçilir.

OGB054003

## ⚠ UYARI

**Ciddi yaralanma veya ölüm riskini azaltmak için:**

- Aracı D (İleri) veya R (Geri) vitese geçirmeden önce aracınızın etrafında insanlar, özellikle de çocuklar olup olmadığını DAİMA kontrol ediniz.
- Sürücü koltuğunu terk etmeden önce, daima vitesin P (Park) konumunda olduğundan emin olunuz, el frenini tam olarak çekiniz ve kontak anahtarını LOCK/OFF konumuna getiriniz. Bu önlemler alınmazsa, araç beklenmeyen ve ani bir şekilde hareket edebilir.
- Kaygan yollarda motor frenini (yüksek vitesten düşük vitese geçme) ani bir şekilde kullanmayın. Araç kazaya neden olacak şekilde kayabilir.

Kontak anahtarı ON konumuna getirildiğinde, gösterge paneli üzerindeki gösterge vites kolunun konumunu yansıtır.

### **P (Park)**

Vitesi P (Park) konumuna getirmeden önce aracı daima tam olarak durdurunuz.

P (park) konumundan çıkmak için, fren pedalına mutlaka kuvvetlice basınız ve ayağınızın gaz pedalından uzakta olmasına dikkat ediniz.

Yukarıdakilerin tümünü yapmanıza rağmen, hala P (Park) vites konumundan çıkamıyorsanız, 5-28 nolu sayfadaki “Vites kilidini ayırma” bölümüne bakınız.

Motoru durdurmadan önce, vites kolu mutlaka P (park) konumunda olmalıdır.

## ⚠ UYARI

- Araç hareket halindeyken vitesi P (Park) konumuna almak, aracın kontrolünü kaybetmenize neden olur.
- Araç durduktan sonra, vites kolunun daima P (Park) konumunda olmasına dikkat ediniz, el frenini çekiniz ve motoru durdurunuz.
- P (Park) konumunu el freni yerine kullanmayınız.

### **R (Geri)**

Aracı geriye doğru sürerken bu konumu kullanınız.

#### **NOT**

**R (Geri) vitese takarken veya geri vitesten çıkarırken daima aracı tam olarak durdurunuz; araç hareket halindeyken, vites R (Geri) konumuna alınırsa şanzıman hasar görür.**

### **N (Boş)**

Tekerlekler ve şanzıman kilitli değildir. Bayılmış bir motoru tekrar çalıştırmak veya motor çalışırken durdurmak gerekirse, N (boş) konumunu kullanınız. Herhangi bir nedenle aracınızı terk etmeniz gerektiğinde, P (Park) konumuna geçiniz.

N (boş) konumundan herhangi bir vitese geçerken, daima fren pedalına basınız.

### **D (Sürüş)**

Bu, normal sürüş konumudur. Şanzıman otomatik olarak 4 vitese sıra ile geçecek ve en iyi yakıt ekonomisi ve çekiş gücü sağlanmış olacaktır.

Başka bir aracı geçerken veya yokuş tırmanırken daha fazla güç için, gazı tam olarak basınız. Bu durumda şanzıman bir alt vitese geçer.

#### **⚠ UYARI**

**Ayağınız fren pedalına kuvvetlice basmadığı sürece, vites konumunu değiştirmeyiniz. Motor yüksek devirde çalışırken vites konumunu değiştirmek aracın çok hızlı hareket etmesine neden olabilir. Aracın kontrolünü kaybedebilir ve yayalara veya nesnelere çarpabilirsiniz.**

## Sportif Mod



OGB054004

Araç ister dursun, ister hareket halinde olsun, vites kolu D (Sürüş) konumundan manuel geçiş konumuna getirilerek sportif mod seçilir. Yeniden D (Sürüş) konumunda çalışmaya geçmek için, vites kolunu yeniden ana geçişe getiriniz.

Sport konumunda iken, vites kolunu ileri geri hareket ettirmek, o anki sürüş şartlarına uygun olan istediğiniz vites kademelerine geçme imkanı sağlar.

- + (Yukarı): Vites büyütme için vites kolunu bir defa yukarı itiniz.
- (Aşağı): Vites küçültme için vites kolunu bir defa aşağı çekiniz.

### **i** Bilgilendirme

- Yalnızca ileri dört vites arasında seçim yapılabilir. Geri gitmek veya aracı park etmek için, vites kolunu gerektiği gibi R (Geri) veya P (Park) konumuna getiriniz.
- Araç yavaşladığında vites küçültme otomatik olarak yapılır. Araç durduğunda, 1'inci vites otomatik olarak seçilir.
- Motorun devri kırmızı bölgeye yaklaştığında, şanzıman otomatik olarak vites büyütür.

(Devam ediyor)

(Devam ediyor)

- Eğer sürücü kolu + (Up) veya - (Down) konumuna geçirirse, sonraki vites izin verilen motor devrinin aralığı dışında ise, şanzıman istenen vites değişimini yapmayabilir. Sürücü, ileri vitesleri, yol koşullarına bağlı olarak ve motor devrinin devir saatinde ibrenin kırmızı bölgeye girmemesine dikkat ederek kendisi seçer.
- Kaygan yolda bir duruştan sonra hızlanacağınız zaman, vites kolunu ileriye iterek + (Yukarı) konumuna getiriniz. Bu, şanzımanın kaygan yolda düzgün sürüş için daha iyi olan 2'nci vites seçmesini sağlar. Yeniden 1'inci vites düşürmek için vites kolunu - (Aşağı) yönüne itiniz.

### **Vites kilitleme sistemi**

Emniyetiniz için, otomatik şanzıman- da fren pedalına basılmadıkça vitesin P (Park) konumundan çıkıp R (Geri) konumuna geçmesini engelleyen bir vites kilit sistemi vardır.

Vitesi P (Park)'den R (Geri)'ye geçirmek için:

1. Fren pedalına basınız ve basılı tutunuz.
2. Motoru çalıştırınız veya kontak anahtarını "ÖN" konumuna getiriniz.
3. Vites kolunu hareket ettiriniz.

### **Vites kilidi açma**

Fren pedalına basılıyken vites P (Park) konumundan çıkıp R (Geri) konumuna geçmiyorsa, frene basmaya devam ediniz ve devam eden sayfadaki işlemleri sırasıyla uygulayınız:



1. Vites kilidini açma düğmesine basınız.
2. Vites kolundaki kilit açma düğmesine basınız ve basılı tutunuz.
3. Vites kolunu hareket ettiriniz.

Bu durumda, aracınızı derhal HYUNDAI yetkili servisine götürmenizi öneririz.

## Park etme

Daima tamamen durunuz ve fren pedalına basmaya devam ediniz. Vites kolunu P (park) konumuna getiriniz, el frenini çekiniz ve kontak anahtarını LOCK/OFF konumuna getiriniz. Araçtan çıkacağınız zaman anahtarı da yanınıza alınız.

### UYARI

**Motor çalışırken, araçta kaldığınız zaman, gaz pedalına uzun süreli basmamaya dikkat ediniz. Motor veya egzoz sistemi aşırı ısınabilir ve yangın çıkabilir.**

**Egzoz gazı ve egzoz sistemi çok sıcaktır. Egzoz sistemi parçalarından uzak durunuz.**

**Aracınızı kuru ot, kağıt veya yaprak gibi yanıcı maddelerin üzerinde park etmeyiniz. Bunlar ateş alabilir ve yangına neden olabilir.**

## İyi sürüş teknikleri

- Gaz pedalına basılı durumda iken vites kolunu P (Park) veya N (Boş) konumundan bir başka konuma kesinlikle getirmeyiniz.
- Araç hareket halinde iken, vites kolunu P (Park) konumuna kesinlikle getirmeyiniz.  
R (Geri) veya D (Sürüş) konumuna geçmeden önce, aracın tamamen durduğundan emin olunuz.
- Sürüş sırasında vites kolunu N (Boş) konumuna getirmeyiniz. Böyle yapmak, motor fren gücünde bir kayba neden olur ve bir kaza ile sonuçlanabilir ve şanzıman hasar görebilir.
- Ayağınızı frende tutarak araç sürmeyiniz. Hafif olsa dahi, sürekli pedal basıncı frenlerin aşırı ısınmasına, fren aşınmasına ve fren arızasına neden olabilir.
- Gaz ve fren pedallarına aynı anda basmak, aracın yavaşlamasını sağlayan motor güç azaltılmasını tetikleyebilir. Fren pedalı bırakıldıktan sonra aracın hızlanması eski durumuna döner.

- Sportif Konumda sürerken, vites küçültme öncesinde aracı yavaşlatınız. Aksi halde, eğer motor devri izin verilen aralığın dışında ise, küçük vites geçemeyebilir.
- Aracı terk etmeden önce, MUTLAKA el frenini çekiniz. Aracın hareketsiz kalmasını sağlamak için, vites kolunu P (Park) konumuna getirmek yeterli olmaz.
- Kaygan yol yüzeylerinde çok dikkatli araç kullanınız. Özellikle frenleme, hızlanma veya vites değiştirme sırasında dikkat ediniz. Kaygan yol yüzeylerinde, araç hızında ani bir değişim, çekiş lastiklerinin yol tutuşunun zayıflamasına ve kazayla sonuçlanabilecek şekilde araç hakimiyetini kaybetmenize neden olabilir.
- En uygun araç performansı ve yakıt tüketimi, gaz pedalına yumuşak bir şekilde basılarak ve bırakılarak elde edilir.

**⚠ UYARI**

**CİDDİ YARALANMA veya ÖLÜM riskini azaltmak için:**

- Emniyet kemerlerinizi **DAİMA** takınız. Bir çarpışma esnasında, emniyet kemeri takmamış bir kişinin ciddi şekilde yaralanma veya ölme ihtimali, emniyet kemeri takmış bir kişiye nazaran önemli ölçüde daha yüksektir.
- Virajlarda ve dönüşlerde yüksek hız yapmayınız.
- Sert veya ani şerit değiştirme ve keskin dönüşler gibi ani direksiyon hareketleri yapmayınız.
- Yüksek hızlarda araç hakimiyetini kaybettiğinizde devrilme riski büyük ölçüde artar.
- En çok görülen araç hakimiyeti kaybı; araç lastiklerinden biri ya da daha fazlasının yoldan çıkması ve sürücünün yeniden yola dönmek için aşırı direksiyon kırması nedeniyle oluşur.

(Devam ediyor)

(Devam ediyor)

- Aracınızın yoldan çıkması durumunda, direksiyonu ani kırmayınız. Bunun yerine, normal şeride geri dönmeden önce, aracınızı yavaşlatınız.
- **HYUNDAI** size tayin edilen hız sınırlarına uymanızı önermektedir.

## ÇİFT KAVRAMALI ŞANZİMAN (DCT) (VARSA)

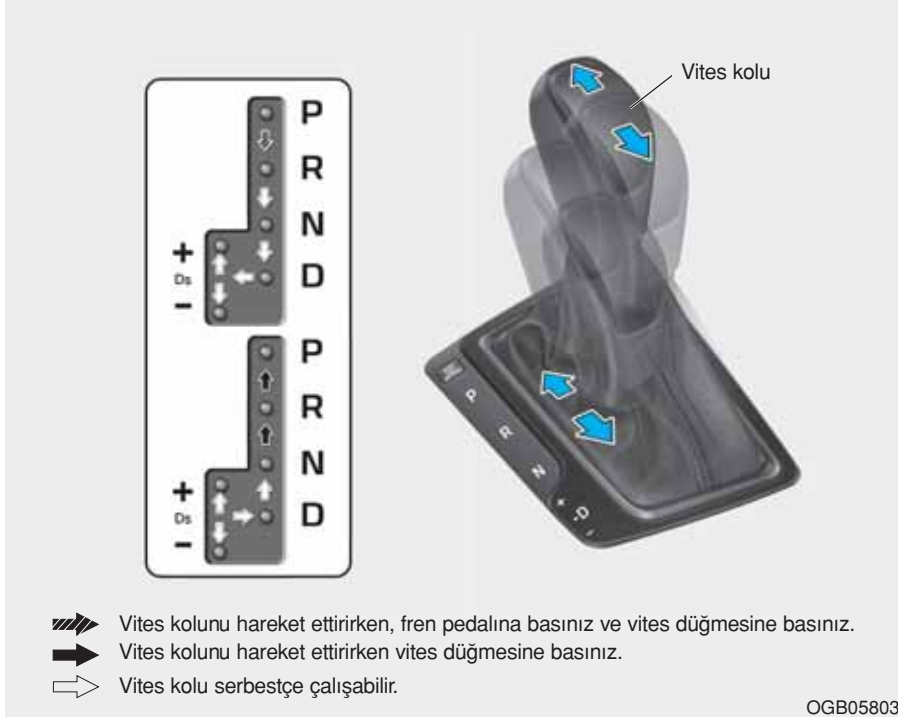

### Çift kavramalı şanzımanın çalışması

Çift kavramalı şanzıman yedi ileri vites ve bir geri vitese sahiptir. Vites, vites kolu D konumunda (Sürüş) iken otomatik olarak seçilir.

- Çift kavramalı şanzıman, otomatik olarak değişen düz şanzıman olarak düşünülebilir. Düz şanzımanın sürüş hissini verirken, bir yandan da tam otomatik şanzımanın kolaylığını sağlar.
- D (Sürüş) konumu seçildiğinde, vites konvansiyonel otomatik şanzımandaki gibi vites dişlileri aracılığıyla otomatik olarak değişir. Geleneksel otomatik şanzımanın aksine, aktüatörlerin debriyajları yönettiği ve vitesler seçildiği için vites değişimleri hissedilebilir ve işitilebilir.
- Çift kavramalı şanzımanda otomatik şanzımanın tork konvertöründen farklı olan kuru tip çift kavrama kullanılmıştır. Sürüş esnasında daha iyi hızlanma performansı ve daha fazla yakıt verimliliği sağlar, fakat ilk kalkış, otomatik şanzımandan biraz daha yavaş olabilir.

- Sonuç olarak, şanzıman mili devri motor mili devriyle aynı olduğu için bazen vites değişiklikleri geleneksel bir otomatik şanzımandan daha fazla fark edilebilir ve hafif bir titreme hissedilebilir.
- Bu durum çift kavramalı şanzıman için normaldir. Kuru tip kavrama, torku daha doğrudan bir şekilde aktarır ve tork konvertörlü konvansiyonel bir otomatik şanzımandan farklı şekilde doğrudan sürüş hissi verir.
  - Bu, duran aracı kaldırırken veya düşük hızda giderken, dur-kalk yaparken daha çok hissedilebilir.
  - Düşük araç hızındayken ani hazlanma gerçekleştirildiğinde, motor devri, aracın sürüş durumuna bağlı olarak çok fazla yükselebilir.
  - Yokuş yukarı sarsıntısız kalkış için, mevcut şartlara bağlı olarak gaz pedalına yumuşak şekilde basınız.
  - Eğer düşük araç hızında ayağınızı gaz pedalından çekerseniz, düz şanzımandaki gibi güçlü bir motor freni hissedebilirsiniz.
  - Yokuş aşağı sürerken, fren pedalını aşırı kullanmadan hızınızı kontrol etmek için daha düşük bir vites geçmek amacıyla Spor Modunu kullanabilirsiniz ya da (varsa) direksiyondan kumandalı vites koluna basabilirsiniz.
  - Motoru açıp kapadığınızda, sistem otomatik bir testten geçtiği için tıkkırtılar duyabilirsiniz.
  - Bu sesler çift kavramalı şanzıman için normaldir. İlk 1.500 km'de düşük hızdan hızlanırken aracın sarsıntılı olduğunu hissedebilirsiniz. Bu rodaj süresinde, yeni aracınızın vites değişim kalitesi ve performansı sürekli olarak iyileşir.

### UYARI

**Ciddi yaralanma veya ölüm riskini azaltmak için:**

- **Aracı D (İleri) veya R (Geri) vitesine geçirmeden önce aracınızın etrafında insanlar, özellikle de çocuklar olup olmadığını DAİMA kontrol ediniz.**
- **Sürücü koltuğunu terk etmeden önce, daima vitesin P (Park) konumunda olduğundan emin olunuz, el frenini tam olarak çekiniz ve kontak anahtarını LOCK/OFF konumuna getiriniz. Bu önlemler alınmazsa, araç beklenmeyen ve ani bir şekilde hareket edebilir.**
- **Kaygan yollarda motor frenini (yüksek vitesten düşük vites geçme) agresif bir şekilde kullanmayınız. Bu, tekerleklerin kaymasına neden olarak bir kazayla sonuçlanabilir.**

(Devam ediyor)

(Devam ediyor)

- Şanzımanınıza hasar vermek için, R (Geri) veya herhangi bir ileri vites konumunda aracı frendeyken yürütme-ye çalışmayınız.
- Yokuşta durduğunuzda, aracı gaz pedalı ile durur pozisyon- da tutmayınız. Servis frenini veya el frenini kullanınız.

#### NOT

- Vitesi D (Sürüş) veya R (Geri) konumuna getirmeden önce daima tam olarak durunuz.
- Sürüş sırasında vites kolunu N (Boş) konumuna getirmeyiniz.

#### UYARI

Şanzıman hatasından dolayı sürüşe devam edemeyebilirsiniz, bunun için gösterge panelindeki konum göstergesi (D, P) yanacaktır. HYUNDAI yetkili servisine başvurmanızı ve kontrol ettirmenizi öneririz.

#### Şanzıman sıcaklığı ve uyarı mesajı LCD göstergesi

#### Şanzıman sıcaklık göstergesi



- Çift kavramalı şanzıman hararetini görmek için LCD göstergesi üzerinde yol bilgisayarı modunu seçin ve şanzıman harareti ekranına geçin.
- Aracı, hararet göstergesi yüksek/hararet uyarısı göstermeyecek şekilde sürün. Şanzıman aşırı ısındığında, LCD ekranında uyarı mesajı belirecektir. Görüntülenen mesaj aşağıdadır.

**⚠ DİKKAT**

- Şanzıman hararet göstergesinin yükselmesi (yüksek sıcaklık), genellikle araç dik bir yerdeyken fren pedalına basmadan, gaz pedalını kullanarak araç uzun süre durdurulduğunda görüntülenir.



**Normal (10 seviyesinin altında)**

- En uygun vites performansını korumak için aracı, hararet göstergesi, belirtilen noktanın **(10 seviyesinin altı) altında kalacak şekilde sürünüz.**

**i Bilgilendirme**

Yokuş yukarı dur/kalk trafikte ya da araç gaz pedalına basılarak yokuşta tutulduğunda aşırı derecede debriyaj kayması oluşacağı için hararet göstergesi hızla yükselebilir. Hararet oluşmasını önlemek için düşük hızlarda veya aracı bir yokuşta durduracağınız zaman freni kullanınız.



**Yüksek/Hararet durumuna girmeden önce (10 - 14 seviyesi aralığında)**

- Bu alan, DTC'nin çift kavramalı şanzıman sıcaklığının, yüksek/hararet alanına girmek üzere olduğunu gösterir. Kavrama sıcaklığı bu alan içindeyken (10 - 14 seviyesi aralığında), hararet göstergesinin belirtilen noktanın **(10 seviyesi) altında kalması için debriyaj kaymasını en az seviyeye getirecek şekilde aracı sürünüz.**
- Çift kavramalı şanzıman sıcaklığı artmaya devam ederse ve 14 seviyesine ulaşırsa, uyarı alarmı ötmeye başlar ve gösterge üzerinde hararet uyarısı belirir. DCT uyarı mesajları görüntülenmez.



### Yüksek/Hararet (15 - 16 seviyesi aralığında)

- Bu alan, DTC'nin çift kavramalı şanzıman sıcaklığının, yüksek/hararet alanına girdiğini gösterir. DTC uyarı alarmı çalar, göstergede uyarı mesajı görüntülenir ve göstergedeki hararet göstergesi kaybolur. **Görüntülenen uyarı mesajı aşağıdadır.**
- Hararet oluştuğunda çift kavramalı şanzımanın sıcaklık durumunu kontrol etmek için yol bilgisayarı modunu seçtikten sonra sıcaklık göstergesi ekranına ilerleyin. Böylece, çift kavramalı şanzımanın sıcaklık durumunu kontrol edebilirsiniz.

### DCT uyarı mesajları



Eğimli bir yolda yavaşça sürülürken, araç fren pedalına basılı olmadığını algıladığında bu uyarı mesajı görüntülenir.

### Dik Yokuşta

Tepeler veya dik eğimlerde çıkış:

- Aracı yokuşta tutmak için el frenini veya ayak frenini kullanınız.
- Bir eğimde dur-kalk trafiği olduğunda, aracı ileriye doğru hareket ettirmeden önce önünüzde biraz mesafe bırakınız. Sonra ayak frenini kullanarak aracı yokuşta tutunuz.

- Eğer araç bir yokuşta gaz pedalını kullanarak tutulur veya fren pedalı basılı değilken yavaşça kaydırılırsa, kavrama ve şanzıman aşırı ısınarak hasara neden olabilir. Bu esnada, LCD ekranda bir uyarı mesajı görünür.
- Eğer LCD uyarısı etkinse, fren pedalına basılmalıdır.
- Uyarıların dikkate alınmaması şanzıman hasarına yol açabilir.



### Şanzıman sıcaklığı yüksek

- Dik yokuşlarda art arda dur-kalk yapılması, ani kalkış veya hızlanma, ya da diğer sert sürüş şartları gibi belirli durumlarda, şanzıman kavraması sıcaklığı aşırı derecede artar. Sonuç olarak şanzıman kavraması aşırı ısınmış olabilir.
- Debriyaj aşırı ısındığı zaman, eğer güvenli koruma modu devreye girerse, gösterge panelindeki vites konum göstergesi sesli bir uyarı eşliğinde yanıp söner. Bu esnada, LCD ekranda bir uyarı mesajı "Transmission temperature is high! Stop safely" (Şanzıman sıcaklığı yüksek! Güvenli şekilde durun) görünür ve sürüş sarsıntılı olabilir.

- Bu durumda, emniyetli bir yere yanaşınız, motor çalışır durumdayken aracı durdurunuz, frene basınız ve vitesi P (Park) konumuna alınız ve şanzımanın soğumasını bekleyiniz.
- Eğer bu uyarı dikkate almazsanız, sürüş koşulları daha da kötüleşebilir. Sert vites değişimleri, sık vites değişimleri veya sarsıntı yaşayabilirsiniz. Normal sürüş koşullarına dönmek için, aracı durdurunuz ve fren pedalına basınız veya vitesi p (Park) konumuna getiriniz. Ardından, aracı kullanmaya devam etmeden önce otor çalışır durumdayken birkaç dakika şanzımanın soğumasını bekleyiniz.
- Mümkünse, aracınızı yavaş bir şekilde kullanınız.

### Aşırı ısınan şanzıman (Transmission overheated)



- Eğer araç sürülmeye devam eder ve kavrama sıcaklıkları maksimum limite ulaşırsa, "Transmission hot! Park with engine On" (Şanzıman Sıcak! Motor çalışır durumda park edin) uyarısı görünür. Bu durum meydana geldiğinde, debriyaj normal sıcaklıklara dönene kadar devre dışı kalır.
- Uyarı, şanzımanın soğuması için gerekli süre boyunca görünecektir.
- Bu durumda, emniyetli bir yere yanaşınız, motor çalışır durumda iken aracı durdurunuz, frene basınız ve vitesi P (Park) konumuna alınız ve şanzımanın soğumasını bekleyiniz.
- "Trans cooled. Resume driving" (Şanzıman soğudu. Sürmeye devam edin) mesajı görüldüğünde aracınızı sürmeye devam edebilirsiniz.
- Mümkünse, aracınızı yavaş bir şekilde kullanınız.

Eğer LCD ekranda herhangi bir uyarı mesajı yanıp sönmeye devam ederse, kendi emniyetiniz için, HYUNDAI yetkili servisine başvurarak sistemi kontrol ettirmenizi öneririz.

### **Şanzıman kademeleri**

Kontakt anahtarı ON konumuna getirildiğinde, gösterge paneli üzerindeki gösterge vites kolunun konumunu yansıtır.

#### **P (Park)**

Vitesi P (Park) konumuna getirmeden önce aracı daima tam olarak durdurunuz.

P (park) konumundan çıkmak için, fren pedalına mutlaka kuvvetlice basınız ve ayağınızın gaz pedalından uzakta olmasına dikkat ediniz.

**Yukarıdakilerin tümünü yapmanıza rağmen, hala P (Park) vites konumundan çıkamıyorsanız, bu bölümdeki "Vites kilidini açma" konusuna bakınız.**

Motoru durdurmadan önce, vites kolu mutlaka P (park) konumunda olmalıdır.

### **⚠ UYARI**

- Araç hareket halindeyken vitesi P (Park) konumuna almak, aracın kontrolünü kaybetmenize neden olur.
- Araç durduktan sonra, vites kolunun daima P (Park) konumunda olmasına dikkat ediniz, el frenini çekiniz ve motoru durdurunuz.
- Bir rampaya park ettiğinizde, aracın kaymasını önlemek için, tekerleklere takoz yerleştiriniz.
- Güvenliğiniz için, acil park söz konusu olmadığı takdirde daima vites kolu park konumunda P (Park) iken motoru çalıştırınız.
- P (Park) konumunu el freni yerine kullanmayınız.

### R (Geri)

Aracı geriye doğru sürerken bu konumu kullanınız.

#### NOT

**R (Geri) vitesine takarken veya geri vitesten çıkarırken daima aracı tam olarak durdurunuz; araç hareket halindeyken, vites R (Geri) konumuna alınırsa şanzıman hasar görür.**

### N (Boş)

Lastikler ve şanzıman kilitli değildir. Bayılmış bir motoru tekrar çalıştırmak veya motor çalışırken durdurmak gerekirse, N (boş) konumunu kullanınız. Herhangi bir nedenle aracınızı terk etmeniz gerektiğinde, P (Park) konumuna geçiniz.

N (boş) konumundan herhangi bir vites geçerken, daima fren pedalına basınız.

### D (Sürüş)

Bu, normal sürüş konumudur. Şanzıman otomatik olarak 7-vites geçecek ve en optimum yakıt tüketimi ve çekiş gücü sağlanmış olacaktır.

Bir başka aracı geçerken veya yokuş yukarı çıkarken, daha fazla güç için gaz pedalının sonuna kadar basınız. Şanzıman otomatik olarak bir sonraki düşük vites (veya uygun olan viteslere) geçer.

### ⚠ UYARI

- **Ayağınız fren pedalına kuvvetlice basmadığı sürece, vites konumunu değiştirmeyiniz. Motor yüksek devirde çalışırken vites konumunu değiştirmek aracın çok hızlı hareket etmesine neden olabilir. Aracın hakimiyetini kaybedebilirsiniz ve kazaya sebebiyet verebilirsiniz.**
- **Vitesi N (Boş) konumuna alarak aracı kullanmayınız. Motor freni çalışmaz ve bir kazaya sebep olabilir.**

#### NOT

**D (Sürüş) konumuna geçmeden önce daima aracın sabit, tamamen durur konumda olduğundan emin olun.**



OGB058035

### Manuel vites modu

Araç ister dursun, ister hareket halinde olsun, vites kolu D (Sürüş) konumundan manuel konumuna getirilerek düz vites modu seçilir. Yeniden D (Sürüş) konumunda çalışmaya geçmek için, vites kolunu yeniden ana geçişe getiriniz.

Düz vites modunda iken, vites kolunu ileri geri hareket ettirmek, o anki sürüş şartlarına uygun olan istediğiniz vites kademelerine geçme imkanı sağlar.

Yukarı (+): Vites büyütmek için vites kolunu bir defa yukarı itiniz.

Aşağı (-): Vites küçültmek için vites kolunu bir defa aşağı çekiniz.

### **i** Bilgilendirme

- Yalnızca yedi ileri vites seçimi yapılabilir. Geri gitmek veya aracı park etmek için, vites kolunu gerektiği gibi R (Geri) veya P (Park) konumuna getiriniz.
- Araç yavaşladığında vites küçültme otomatik olarak yapılır. Araç durduğunda, 1'inci vites otomatik olarak seçilir.
- Motorun devri kırmızı bölgeye yaklaştığında, şanzıman otomatik olarak vites büyütür.
- Eğer sürücü kolu + (Yukarı) veya - (Aşağı) konumuna getirirse, sonraki vites izin verilen motor devrinin aralığı dışında ise, şanzıman istenen vites değişimini yapmayabilir. Sürücü, ileri vitesleri, yol koşullarına bağlı olarak ve motor devrinin devir saatinde ibrenin kırmızı bölgeye girmemesine dikkat ederek kendisi seçer.

### DS modu (Spor Sürüş)

- DS modu, sürücü için performans modunu destekler. DS moduna geçmek için vites kolunu D (Sürüş) konumundan, manuel vites modunun ortasına getirin. Sportif sürüş hissi için şanzıman vitesi otomatik olarak en iyi hale getirilir.
- DS modundayken, yokuş aşağı gidildiğinde motor freni desteklenmez.

### NOT

Vites D konumundayken el freni ile araç durdurulduğunda, el freninin bırakmanız bile araç hareket etmeyebilir. Bu durumda, ayak freni uygulayıp bırakarak, gaz pedalına basarak veya vitesi değiştirerek (D → N → D) aracı sürebilirsiniz.

### **Vites kilitleme sistemi**

Emniyetiniz için, çift kavramalı şanzımda fren pedalına basılmadıkça vitesin P (Park) konumundan çıkıp R (Geri) konumuna geçmesini engelleyen bir vites kilitleme sistemi vardır.

Vitesi P (Park)'den R (Geri)'ye geçirmek için:

1. Fren pedalına basınız ve basılı tutunuz.
2. Motoru çalıştırınız veya kontak anahtarını "ÖN" konumuna getiriniz.
3. Vites kolunu hareket ettiriniz.

### **Vites kilidi açma**

Fren pedalına basılıyken vites P (Park) konumundan çıkıp R (Geri) konumuna geçmiyorsa, frene basmaya devam ediniz ve devam eden sayfadaki işlemleri sırasıyla uygulayınız:



1. Kontak anahtarını LOCK/OFF konumuna getiriniz.
2. El frenini çekiniz.
3. Vites kilidi erişim deliğini kapatan kapağı (1) dikkatle çıkarınız.
4. Erişim deliğine bir alet (ör. düz uçlu tornavida) sokunuz ve aleti basırtınız.

5. Tornavidayı aşağı doğru tutarken, vites kolunu hareket ettiriniz.
6. Aleti vites kilidi giriş deliğinden çıkarınız, sonra kapağı takınız.
7. Fren pedalına basınız ve sonra motoru çalıştırınız.

Vites kilidini açma sistemini kullanmanız gerekirse, sistemi derhal bir HYUNDAI yetkili servisine kontrol ettirmenizi öneririz.

### **Kontak anahtarı kilitleme sistemi (varsa)**

Vites kolu P (Park) konumunda olmadığı sürece kontak anahtarı çıkartılmaz.

## Park etme

Daima tamamen durunuz ve fren pedalına basmaya devam ediniz. Vites kolunu P (park) konumuna getiriniz, el frenini çekiniz ve kontak anahtarını LOCK/OFF konumuna getiriniz. Araçtan çıkacağınız zaman anahtarı da yanınıza alınız.

### ⚠ UYARI

**Motor çalışırken, araçta kaldığınız zaman, gaz pedalına uzun süreli basmamaya dikkat ediniz. Motor veya egzoz sistemi aşırı ısınabilir ve yangın çıkabilir.**

**Egzoz gazı ve egzoz sistemi çok sıcaktır. Egzoz sistemi parçalarından uzak durunuz.**

**Araçınızı kuru ot, kağıt veya yaprak gibi yanıcı maddelerin üzerinde park etmeyiniz. Bunlar ateş alabilir ve yangına neden olabilir.**

## İyi sürüş teknikleri

- Gaz pedalına basılı durumda iken vites kolunu P (Park) veya N (Boş) konumundan bir başka konuma kesinlikle getirmeyiniz.
- Araç hareket halinde iken, vites kolunu P (Park) konumuna kesinlikle getirmeyiniz.
- R (Geri) veya D (Sürüş) konumuna geçmeden önce, aracın tamamen durduğundan emin olunuz.
- Sürüş sırasında vites kolunu N (Boş) konumuna getirmeyiniz. Böyle yapmak, motor fren gücünde bir kayba neden olur ve bir kazaya neden olabilir ve şanzıman hasar görebilir.
- Ayağınızı frende tutarak araç sürmeyiniz. Hafif olsa dahi, sürekli pedal basıncı frenlerin aşırı ısınmasına, fren aşınmasına ve fren arızasına neden olabilir.
- Düz vites modunda sürerken, vites küçültme öncesinde aracı yavaşlatınız. Aksi halde, eğer motor devri izin verilen aralığın dışında ise, küçük vitese geçmeyebilir.

- Aracı terk etmeden önce, MUTLAKA el frenini çekiniz. Aracın hareketsiz kalmasını sağlamak için, vites kolunu P (Park) konumuna getirmek yeterli olmaz.
- Kaygan yol yüzeylerinde çok dikkatli araç kullanınız. Özellikle frenleme, hızlanma veya vites değiştirme sırasında dikkat ediniz. Kaygan yol yüzeylerinde, araç hızında ani bir değişim, çekiş lastiklerinin yol tutuşunun zayıflamasına ve kazayla sonuçlanabilecek şekilde araç hakimiyetini kaybetmenize neden olabilir.
- En uygun araç performansı ve yakıt tüketimi, gaz pedalına yumuşak bir şekilde basılarak ve bırakılarak elde edilir.

**⚠ UYARI**

**CİDDİ YARALANMA veya ÖLÜM riskini azaltmak için:**

- **DAİMA** emniyet kemerinizi takınız. Bir çarpışma esnasında, emniyet kemeri takmamış bir kişinin ciddi şekilde yaralanma veya ölme ihtimali, emniyet kemeri takmış bir kişiye nazaran önemli ölçüde daha yüksektir.
- Virajlarda ve dönüşlerde yüksek hız yapmayınız.
- Sert veya ani şerit değiştirme ve keskin dönüşler gibi ani direksiyon hareketleri yapmayınız.
- Yüksek hızlarda araç hakimiyetini kaybettiğinizde devrilme riski büyük ölçüde artar.
- En çok görülen araç hakimiyeti kaybı; araç lastiklerinden biri ya da daha fazlasının yoldan çıkması ve sürücünün yeniden yola dönmek için aşırı direksiyon kırması nedeniyle oluşur.

(Devam ediyor)

(Devam ediyor)

- Aracınızın yoldan çıkması durumunda, direksiyonu ani kırmayınız. Bunun yerine, normal şeride geri dönmeden önce, aracınızı yavaşlatınız.
- **HYUNDAI** size tayin edilen hız sınırlarına uymanızı önermektedir.

**⚠ UYARI**

Aracınız kara, çamura, kuma, vb. saplanırsa, aracı bu durumdan kurtarmak için ileri ve geri hareket ettirerek sarsmayı deneyebilirsiniz. Etrafında insan veya nesnelere varken, böyle bir şeye teşebbüs etmeyiniz. Araç takıldığı yerden aniden ileri veya geri hareket edebilir ve yakındaki insanları yaralayabilir veya nesnelere hasar verebilir.

**i Bilgilendirme - Kickdown (Roketleme) Mekanizması (varsa)**

Azami hızlanma için kickdown (roketleme) mekanizmasını kullanınız. Gaz pedalına baskı noktasının ötesinde basınız. Çift kavramalı şanzıman, motor devrine bağlı olarak bir alt vites geçecektir.

## FREN SİSTEMİ

### Destekli frenler

Aracınız, normal kullanımda otomatik olarak ayarlanan güç yardımcı frenler ile donatılmıştır.

Sürüş sırasında, motor çalışmıyor veya kapalı ise, frenlere sağlanan güç desteği çalışmaz. Aracınızı normalden daha fazla bir güç uygulayarak durdurabilirsiniz. Bununla birlikte duruş mesafesi destekli frenlere nazaran daha uzun olur.

Motor çalışmıyorken, fren pedalına her basışta yedek fren gücü kısmen azalır. Motor çalışmıyorken, fren pedalına her basışta yedek fren gücü kısmen azalır. Fren desteği kesintiye uğradığında fren pedalını pompalamayınız.

Fren pedalını sadece kaygan yollarda direksiyon hakimiyetini korumak için gerekli olduğunda pompalayınız.

### ⚠ UYARI

#### Aşağıdaki önlemleri alınız:

- **Ayağınızı frende tutarak araç sürmeyiniz. Bu, anormal derecede yüksek fren ısınmasına, fren balata ve pabuçlarının aşırı aşınmasına ve artan durma mesafelerine neden olur.**
- **Uzun veya dik bir yokuş inerken, bir küçük vitese alınız ve devamlı frene basmayınız. Devamlı frene basmak, frenlerin aşırı ısınmasına ve fren performansının geçici olarak kaybına neden olur.**

(Devam ediyor)

(Devam ediyor)

- **Islak frenler aracın emniyetli şekilde yavaşlama kabiliyetini azaltır; ayrıca, frene basıldığında araç bir yana çekebilir. Frenlere hafifçe basmak, bu şekilde bir etkilenme olup olmadığını gösterir. Su içinden geçtikten sonra daima bu şekilde frenlerinizi test ediniz. Frenleri kuruturken, fren performansı normale dönünceye kadar, emniyetli bir hızı koruyarak frenleri ısıtmak için hafifçe fren pedalına dokununuz. Fren fonksiyonu düzene kadar yüksek hızlarda sürüşten kaçınınız.**

### Disk fren aşınma göstergesi

Fren balataları aşındığında ve yeni balatalar gerektiğinde, ön veya arka frenlerinizden yüksek tonda bir uyarı sesi duyarsınız. Bu ses gelip gidebilir veya fren pedalına her bastığınızda duyulabilir.

Bazı sürüş şartlarında ve iklimlerde, frene ilk basıldığında (veya hafifçe basıldığında) frenlerin bir cıyıklama sesi çıkartabileceğini lütfen unutmayınız. Bu normaldir ve frenlerinizde bir problem olduğunu göstermez.

#### NOT

**Pahalı fren tamirlerinden kaçınmak için, aşınmış fren balataları ile sürmeye devam etmeyiniz.**

### **i** Bilgilendirme

Fren balatalarını daima komple ön veya arka set olarak değiştiriniz.

### Arka kampanalı frenler (varsa)

Arka fren kampanalarında aşınma göstergeleri yoktur. Bu nedenle, bir arka fren sürtünme sesi duyduğunuz zaman, arka fren balatalarının kontrolünü yaptırınız. Ayrıca lastiklerinizi değiştirir veya lastiklerinizin yerlerini değiştirirseniz ve ön frenleri değiştirirseniz, arka frenlerinizin kontrolünü yaptırınız.

### El freni

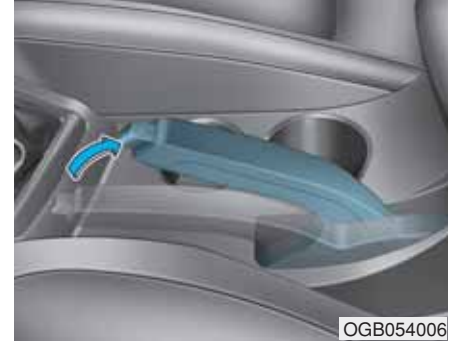

Aracı terk etmeden önce, mutlaka el frenini çekiniz, uygulamak için:

Fren pedalına sıkıca basınız.

El freni kolunu mümkün olduğu kadar yukarı çekiniz.

#### **⚠ UYARI**

**CİDDİ YARALANMA veya ÖLÜM riskini azaltmak için, acil durum dışında araç hareket halindeyken el frenini çekmeyiniz. Fren sistemine hasar verebilir ve bir kazaya sebep olabilirsiniz.**

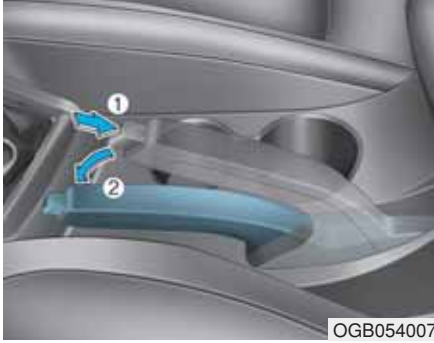

Bırakmak için:

Fren pedalına sıkıca basınız.

El freni kolunun hafifçe yukarı çekiniz.

Serbest bırakma tuşuna (1) basarken, el frenini (2) indiriniz.

Eğer el freni bırakılmıyor veya tamamen serbest kalmıyorsa, sistemi HYUNDAI yetkili servisinde kontrol ettirmenizi öneririz.

## ⚠ UYARI

- Araçtan ayrılırken veya park ederken, daima tam olarak durunuz ve fren pedalına basmaya devam ediniz. Vites kolunun (düz vitesli araçta) 1. vites konumunda veya (otomatik vitesli/çift kavramalı şanzımanlı araçta) P (Park) konumunda olduğundan emin olunuz, el frenini tam olarak çekiniz ve kontak anahtarını LOCK/ OFF konumuna getiriniz.

**Park yerinde el freni tam olarak çekilmeyen araçlar, istenmeden de olsa hareket ederek gerek sizin gerekse başka kişilerin yaralanmasına neden olabileceğinden tehlike oluştururlar.**

- Aracı tanımayan birisinin el frenine dokunmasına ASLA izin vermeyiniz. Eğer el freni istemeden bırakılırsa, ciddi yaralanmalara neden olabilir.
- Sadece ayağınız kuvvetlice fren pedalında iken el frenini indiriniz.

## NOT

- El freni devrede iken gaz pedalına basmayınız. El freni devrede iken gaz pedalına basarsanız, uyarı sesi duyulur. El freninde hasar meydana gelebilir.
- El freni devrede iken sürüş yapıldığında, fren sistemi aşırı ısınabilir ve erken aşınmaya veya fren parçalarının arızalanmasına neden olabilir. Aracı hareket ettirmeden önce, el freninin indirilmiş ve Fren Uyarı Işığının sönmüş olduğundan emin olunuz.



Kontak anahtarını “ON (AÇIK)” konumuna getirerek Fren Uyarı Işığını kontrol ediniz (motoru çalıştırmayınız).

Bu ışık, kontak anahtarını START veya ON konumundayken el freni çekildiğinde yanar.

Aracı hareket ettirmeden önce, el freninin tam bırakılmış ve Fren Uyarı Işığının sönmüş olduğundan emin olunuz.

Motor çalışırken el freni indirildiğinde El Freni Uyarı Işığı sönmüyorsa, fren sisteminde bir arıza olabilir. Derhal kontrol edilmesi gerekir.

Mümkünse, aracı derhal durdurunuz. Bu mümkün değilse, aracı kullanırken çok dikkatli olunuz ve sürmeye ancak emniyetli bir yere ulaşıncaya kadar devam ediniz.

## Kilitlenmeyen Fren Sistemi (ABS)

### ⚠ UYARI

**Kilitlenmeyen Fren Sistemi (ABS), uygun olmayan veya tehlikeli manevralar nedeniyle ortaya çıkabilecek kazaları önleyemez. Acil frenleme sırasında araç hakimiyeti iyileştirilmişse de, mutlaka önünüzdeki araç ile güvenli bir mesafe koruyunuz. Zor yol koşullarında araç hızı mutlaka düşürülmelidir. Aşağıda sıralanan koşullarda, ABS sistemi olan araçların duruş mesafesi, bu sistemlerin olmadığı araçlardan daha uzun olabilir.**

**(Devam ediyor)**

**(Devam ediyor)**

**Aşağıdaki koşullarda aracınızı düşük hızlarda sürünüz:**

- **Gevşek zemin, çakıllı veya karla kaplı yollarda.**
- **Yol yüzeyinin çukurlu ve engebeli olduğu yollarda.**
- **Aracınızda lastik zinciri takılı ise.**

**ABS fren sistemi bulunan araçlarda emniyet özellikleri, yüksek hızda veya viraj esnasında denenmemelidir. Bu, sizi ve diğer araçları tehlikeye sokar.**

ABS sistemi, frenleme sırasında kaymayı önlemeye yardım eden elektrik destekli bir sistemdir. ABS sistemi sürücünün direksiyona hakim olmasına ve aynı anda fren yapmasına izin verir.

## **ABS'nin Kullanımı**

Acil bir durumda ABS'den azami faydayı elde etmek için, fren basıncını değiştirmeyiniz ve frenleri pompalamaya çalışmayınız. Fren pedalına mümkün olduğunca sert basınız.

Lastikleri kilitleyecek şartlarda frene basarsanız, frenlerden bir ses duyarsınız veya fren pedalında bununla ilgili bir his algılersınız. Bu normaldir ve ABS'nizin devrede olduğunu gösterir.

ABS sistemi, aracın durma süresini veya mesafeyi azaltmaz.

Daima önünüzdeki araçla aranızda emniyetli bir mesafe bulundurunuz.

ABS sistemi, bir virajı çok hızlı almaya çalışmak veya ani bir şerit değişikliği yapmak gibi ani yön değişikliklerinden kaynaklanan bir kaymayı önlemez. Yol ve hava şartlarına göre daima güvenli bir hızda sürünüz.

ABS denge kaybını önleyemez. Sert fren yaparken, direksiyonu daima dikkatli kullanınız. Direksiyon simidinin şiddetli ve sert hareketi, aracınızın karşıdan gelen trafiğe doğru yön değiştirmesine veya yolun dışına çıkmasına neden olabilir.

Gevşek ve düz olmayan yol zeminlerinde ABS'nin çalışması, normal fren sistemine sahip araçlara göre daha uzun bir mesafede durmaya sebep olabilir.

ABS uyarı ışığı (  ), kontak ON durumuna getirildikten sonra birkaç saniye boyunca yanar. Bu sürede, ABS kendi kendisini kontrol eder ve her şey normalse ışık söner. Işık sönmüyorsa, ABS'nizde bir sorun olabilir. Mümkün olduğu kadar çabuk HYUNDAI yetkili servisine başvurmanızı öneririz.

## **⚠ UYARI**

**Eğer ABS uyarı ışığı (  ) yanıyor ve sönmüyorsa, ABS'de bir sorun olabilir. Fren gücünüz normal çalışır. Ciddi yaralanma veya ölüm riskini azaltmak için, mümkün olduğu kadar çabuk HYUNDAI yetkili servisine başvurmanızı öneririz.**

**⚠ DİKKAT**

Çekişin iyi olmadığı, örneğin buzlanmış bir yolda sürerken ve devamlı fren yaparken, ABS sürekli olarak devrede kalabilir ve ABS uyarı ışığı (Ⓜ) yanabilir. Aracınızı güvenli bir yere çekip motoru kapatınız.

Motoru yeniden çalıştırınız. Eğer ABS uyarı ışığı sönmüşse, ABS sisteminiz normaldir. Aksi halde, ABS sisteminizde bir sorun olabilir. Mümkün olduğu kadar çabuk HYUNDAI yetkili servisine başvurmanızı öneririz.

**i Bilgilendirme**

Akü boşaldığı için aracınızı takviye ile çalıştırdığınız zaman, ABS uyarı ışığı (Ⓜ) yanabilir. Bunun nedeni düşük akü voltajıdır. ABS'nizde arıza olduğu anlamına gelmez. Yola çıkmadan önce akünüzü şarj ettiriniz.

**Elektronik Denge Kontrolü (ESC) (varsa)**



Elektronik Denge Kontrolü (ESC) viraj alma manevraları esnasında aracı dengelemeye yardımcı olur.

ESC direksiyonu nereye kıldığınızı ve aracın gerçekte nereye gittiğini kontrol eder. ESC sistemi, aracın frenlerinden herhangi birine frenleme basıncı uygular ve sürücünün aracı istenen durumda tutmasına yardım etmek için, motor yönetim sistemine müdahale eder. Güvenli sürüş uygulamalarının ikamesi değildir. Hızınızı ve sürüşünüzü daima yol koşullarına göre ayarlayınız.

**⚠ UYARI**

Virajlarda asla yol şartlarına göre çok hızlı sürmeyiniz ve acele etmeyiniz. ESC sistemi kazaları önleyemez.

Dönüşlerde aşırı hız, ani manevralar ve ıslak zeminlerde kayma ciddi kazalarla sonuçlanabilir.

## ESC'nin çalışması

### ESC ON durumu

Kontak ON konumuna getirildiğinde, ESC ve ESC OFF gösterge ışıkları yaklaşık üç saniye süresince yanar ve söner, sonra ESC açılır.

### Çalışırken



ESC devredeyken, ESC gösterge ışığı yanıp söner:

- Lastikleri kilitleyecek şartlarda frene basarsanız, frenlerden bir ses duyarsınız veya fren pedalında bununla ilgili bir his algılersınız. Bu normaldir ve ESC'nizin devrede olduğunu gösterir.
- ESC sistemi devreye girdiğinde, motor gaz pedalına bilinen koşullardaki gibi tepki vermeyebilir.

- ESC devrede olduğunda, Hız Sabitleyici Kontrol Sistemi kullanımda ise, Hız Sabitleyici Kontrol sistemi otomatik olarak devreden çıkar. Hız Sabitleyici Kontrol Sistemi, yol koşulları izin verdiği zaman tekrar devreye sokulabilir. Bu bölümdeki "Hız Sabitleyici Kontrol Sistemi"ne bakınız.
- Çamurlu yoldan çıkarken veya kaygan bir yolda sürerken, gaz pedalına fazla basılması bile, motor devrini (dev/dak) arttırmayabilir. Bu da aracın çekişini ve dengesini sağlamak içindir ve bir sorun olduğunu göstermez.



### ESC OFF durumu

ESC çalışmasını iptal etmek için :

#### • Durum 1

ESC OFF tuşuna kısaca basınız (ESC OFF gösterge ışığı ve mesaj yanar). Bu sırada, motor kontrol fonksiyonu çalışmaz. Diğer bir deyişle, çekiş kontrol fonksiyonu çalışmıyor ancak sadece fren kontrol fonksiyonu çalışıyordu.

■ B Tipi



OGB058038

### • Durum 2

ESC OFF düğmesine 3 saniyeden daha fazla süre ile basınız. ESC OFF gösterge ışığı yanar ve ESC OFF uyarı alarmlı bir mesaj görünür. Bu sırada, motor kontrol ve fren kontrol fonksiyonları çalışmaz.

Diğer bir deyişle, araç denge kontrol fonksiyonunun artık çalışmadığı anlamına gelir.

ESC kapalıyken kontak LOCK/OFF konumuna getirilirse, ESC kapalı kalır. Motor yeniden çalıştırılınca, ESC otomatik olarak yeniden açılır.

### Gösterge Işıkları

■ ESC göstergesi ışığı (yanıp söner)



■ ESC OFF gösterge ışığı (yanar)



Kontak ON konumuna getirildiğinde, ESC gösterge ışığı yanar ve sonra, ESC sistemi normal çalışıyorsa söner.

ESC devredeyken, ESC gösterge ışığı yanıp söner.

ESC gösterge ışığı sönmüyorsa, aracınızda ESC sistemi ile ilgili bir arıza olabilir.

Bu uyarı ışığı yandığı zaman, aracınızı hiç vakit kaybetmeden en yakın HYUNDAI yetkili servisinde kontrol ettirmenizi öneririz. ESC sistemi düğme ile kapatılırsa, ESC OFF gösterge ışığı yanar.

## ⚠ UYARI

ESC yanıp söndüğü zaman, bu ESC sisteminin devrede olduğunu gösterir:

Yavaş sürünüz ve asla hızlanmaya çalışmayınız. ESC gösterge lambası yanıp sönerken, ESC KAPALI düğmesine ASLA basmayın aksi takdirde aracın kontrolünü bir kaza ile sonuçlanacak şekilde kaybedebilirsiniz.

## NOT

Aynı anda değişik lastiklerle veya farklı ebatlarda jantlar ile aracın sürülmesi ESC sisteminde arızaya neden olabilir. Lastikleri yenilerken hepsinin orijinal lastikleriniz ile aynı büyüklükte olmasına dikkat ediniz.

## ESC OFF (KAPALI) iken kullanım

### Sürerken

ESC KAPALI konumunu sadece, kara veya çamura gömülmüş bir araçta çekiş kuvvetini sağlamak için ESC çalışmasını geçici olarak durdurarak, aracın serbest duruma gelmesine yardım etmek üzere kısa süreli olarak kullanabilirsiniz.

Sürüş esnasında ESC'yi kapatmak için, düz bir yol zeminindeyken ESC OFF tuşuna basınız.

## NOT

Şanzıman hasarını önlemek için:

- ESC, ABS ve fren uyarı ışıkları gösterilirken, bir akstaki tekerleğin (lerin) aşırı kaymasına izin vermeyiniz. Bu konudaki onarımlar araç garantisini kapsamaz. Motor gücünü azaltınız ve bu ışıklar yanarken, lastikleri aşırı olarak kaydırmayınız.
- Araç bir dinamometre üzerinde çalışırken, ESCnin kapalı olduğundan emin olunuz (ESC OFF ışığı yanar).

## **i** Bilgilendirme

ESC OFF ışığının kapanması ABS veya standart fren sisteminin çalışmasını etkilemez.

## Araç Denge Yönetimi (VSM) (varsa)

Araç Denge Yönetimi (VSM), dört tekerlekteki çekişin aniden dengesiz hale geldiği durumda ıslak, kaygan ve bozuk yollarda aniden hızlandırıldığı veya frenlendiğinde, aracın dengede durmasına yardım eder.

### UYARI

Araç Denge Yönetimini (VSM) kullanırken aşağıdaki önlemleri alınız:

- Aracın hızını ve öndeki araç ile olan mesafeyi DAİMA kontrol ediniz. VSM, güvenli sürüş uygulamalarının ikamesi değildir.
- Yol şartlarına göre asla çok hızlı sürmeyiniz. VSM sistemi kazaları önleyemez. Kötü havada, kaygan ve asfaltlanmamış yolda aşırı hız, ciddi bir kaza ile sonuçlanabilir.

## VSM'nin çalışması

### VSM ON durumu

VSM şu şekilde çalışır:

- Elektronik Denge Kontrolü (ESC) açıktır.
- Araç hızı virajlı yollarda yaklaşık 15 km/saatin üzerindedir.
- Araç bozuk yollarda frenlendiği zaman, aracın hızı yaklaşık 20 km/saatin üzerindedir.

## Çalışırken

ESC'yi çalıştıracak şartlarda frene basarsanız, frenlerden bir ses duyarsınız veya fren pedalında bununla ilgili bir his algıyorsunuz. Bu normaldir ve VSM'nizin devrede olduğunu gösterir.

### NOT

VSM aşağıdaki durumlarda düzgün çalışmaz:



- Eğimli ya da yokuş tarzı banket yolda sürüş.
- Geriye doğru sürüş.
- ESC OFF gösterge ışığı yanıyorken.
- EPS (Elektrik Destekli Direksiyon) sistemi uyarı ışığı (⚠) yanıyorken.

### VSM OFF durumu

VSM çalışmasını iptal etmek için, ESC OFF tuşuna basınız. ESC OFF göstergesi ışığı (  ) yanar.

VSM'yi açmak için, ESC OFF tuşuna yeniden basınız. ESC OFF gösterge ışığı söner.

### UYARI

ESC gösterge ışığı (  ) veya EPS uyarı ışığı (  ) sönmüyorsa, aracınızın VSM sistemi ile ilgili bir arızası olabilir. Bu uyarı ışığı yandığı zaman, aracınızı hiç vakit kaybetmeden en yakın HYUNDAI yetkili servisinde kontrol ettirmenizi öneririz.

### NOT

Aynı anda değişik lastiklerle veya farklı ebatlarda jantlar ile aracın sürülmesi ESC sisteminde arızaya neden olabilir. Lastikleri yenilerken hepsinin orijinal lastikleriniz ile aynı büyüklükte olmasına dikkat ediniz.

### Yokuşta Kalkış Destek Sistemi (HAC) (varsa)

Yokuşta Kalkış Destek sistemi (HAC), yokuş yukarı duran bir aracın hareketlenmesi sırasında aracın geri kaymasını önler. Frenler sistem tarafından otomatik olarak yaklaşık 2 saniye çalıştırılır ve gaz pedalına basıldığında veya 2 saniye sonra fren serbest duruma gelir.

### UYARI

Bir eğimde motor çalıştırıldığında, daima gaz pedalına basmaya hazır olun. HAC sistemi (kalkış yardımı) sadece yaklaşık 2 saniye devreye girer.

### NOT

- Vites kolu P (Park) veya N (Boş) konumundayken HAC çalışmaz.
- ESP (Elektronik Denge Programı) kapalı olsa bile HAC devreye girer, fakat ESP arızalıysa devreye girmez.

### Acil Durma Sinyali (ESS) (varsa)

Acil Durma Sinyal sistemi, araç aniden ve kuvvetlice frenlenirse, stop lambasını yakıp söndürerek arkadaki sürücüyü uyarır.

Aşağıdaki durumlarda sistem devreye girer:

- Araç aniden durduğunda (araç hızı 55 km/saatten yüksek ve aracın yavaşlaması 7m/s<sup>2</sup>'den fazla olduğunda).
- ABS devreye girer.

Araç hızı 40 km/sa. altındayken ve ABS devreden çıktığında ya da ani durma durumu ortadan kalktığında, stop lambasının yanıp sönmeye duracaktır. Bunun yerine, dörtlü flaşörler otomatik olarak devreye girer. Araç durduktan sonra hızı tekrar 10 km/sa. üzerine çıktığında dörtlü flaşörler söner. Ayrıca, araç bir süre düşük hızda sürüldüğü zamanda söner. Flaşörleri, dörtlü flaşör düğmesine basarak da kapatabilirsiniz.

### İyi Frenleme Uygulamaları

#### ⚠ UYARI

**Araçtan ayrılırken veya park ederken, daima tam olarak durunuz ve fren pedalına basmaya devam ediniz. Vites kolunun (düz vitesli araçta) 1. vites konumunda veya (otomatik vitesli/çift kavramalı şanzımanlı araçta) P (Park) konumunda olduğundan emin olunuz, el freni tam olarak çekiniz ve konak anahtarını LOCK/ OFF konumuna getiriniz.**

**Park yerinde el freni tam olarak çekilmeyen araçlar, istenmeden de olsa hareket ederek gerek sizin gerekse başka kişilerin yaralanmasına neden olabileceğinden tehlike oluştururlar.**

Islak frenler tehlike yaratabilir! Eğer araç su birikintisinden geçerse veya yıkanırsa, frenler ıslanabilir. Frenler ıslak olduğunda, her zamanki kadar çabuk durmaz. Islanmış frenler aracın bir tarafa çekmesine neden olabilir.

Frenleri kurutmak için, frenleme hareketi normal seviyeye gelene kadar bir kaç kere frenlere basınız ve bu arada aracın hakimiyetini kaybetmemeye dikkat ediniz. Frenleme performansı normal seviyeye gelmiyorsa, aracı en kısa zamanda durdurmanızı ve kontrol için HYUNDAI yetkili servisine başvurmanızı öneririz.

Ayağınızı frende tutarak araç SÜRMEYİNİZ. Hafif olsa dahi, sabit pedal basıncı frenlerin aşırı ısınmasına, fren aşınmasına ve muhtemel fren arızasına neden olabilir.

Sürüş sırasında bir lastik patlarsa, hafifçe frene basınız ve yavaşlarken aracı düz konumda tutunuz. Yeterince yavaşladıktan sonra, aracınızı yol kenarına çekerek güvenli bir yerde durunuz.

Aracın ileri doğru kaymasını önlemek üzere araç durdurulduğunda, ayağınızı fren pedalında kuvvetlice tutunuz.

## ISG (RÖLANTİDE DUR/KALK) SİSTEMİ (VARSA)

ISG sistemi, araç bekleme halindeyken (yani kırmızı ışıkta, dur levhasında ve trafik sıkışıklığında), motoru otomatik olarak kapatarak yakıt tüketimini azaltır.

Çalıştırma şartları sağlanır sağlanmaz, motor otomatik olarak çalışır.

Motor çalıştığı zaman ISG sistemi daima aktiftir.

### **i** Bilgilendirme

Motor ISG sistemi tarafından otomatik çalıştığında, bazı uyarı lambaları (örn. ABS, ESC, ESC OFF, EPS veya El freni uyarı lambası) düşük akü voltajı nedeniyle birkaç saniye için yanabilir. Bu durum, ISG sisteminde bir arıza olduğunu göstermez.

### ISG sistemini etkinleştirmek için

#### **Etkinleşme için ön şart**

ISG sistemi aşağıdaki koşullarda çalışır.

- Sürücü emniyet kemeri bağlı.
- Sürücü kapısı ve kaput kapalı.
- Fren vakum basıncı yeterli.
- Akü yeterli şarja sahip.
- Dış sıcaklık, -20°C ~ 35°C arasında.
- Motor soğutma suyu sıcaklığı çok düşük değil.
- Sistem arıza teşhis modunda değildir.
- Direksiyon aşırı derecede döndürülmemiştir. (otomatik şanzımanlı/çift kavramalı şanzımanlı araç için)

### **i** Bilgilendirme



- ISG sistemini etkinleştirmek için ön şartlar yerine gelmediğinde, ISG sistemi etkinleşmez. Bu durumda, ISG OFF butonu gösterge ışığı yanar ve gösterge panelindeki otomatik durma göstergesi ((A)) sarı renkte yanar.
- Yukarıdaki panel üzerinde bulunan gösterge yandığında ISG sistemini HYUNDAI yetkili servisine kontrol ettirmenizi öneririz.

## Otomatik Duruş

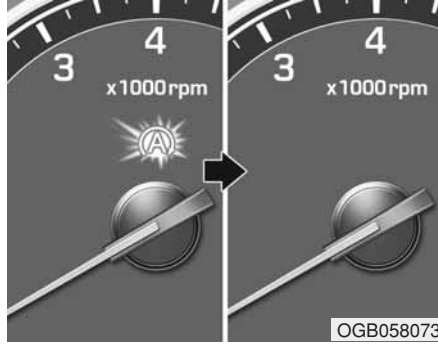

Motoru rölanti duruş modunda durdurmak için

### Düz şanzıman araç

1. Araç hızını 5 km/saat'e düşürünüz.
2. Vitesi N (Boş) konuma alınız.
3. Debriyaj pedalını serbest bırakınız.

Motor durduğunda, gösterge panelinde yeşil otomatik durma göstergesi (A) yanar.

## i Bilgilendirme

Rölantide durduktan sonra, motoru tekrar rölantide durdurma modunda durdurmak için sürüş hızının en az 10 km/s'e ulaşması gerekir.

### Otomatik şanzımanlı/(DCT) Çift kavramalı şanzımanlı araçlar

1. Araç hızını 0km/saat'e düşürünüz.
2. Vites kolu D (sürüş) veya N (nötr) konumda iken fren pedalına basınız.

Motor durduğunda, gösterge panelinde yeşil otomatik durma göstergesi (A) yanar.

## i Bilgilendirme

Rölantide durduktan sonra, motoru tekrar rölantide durdurma modunda durdurmak için sürüş hızının en az 8 km/s'e ulaşması gerekir.

Otomatik durma modunda, sürücü kaputu açtığı zaman, ISG sistemi devreden çıkar.

Sistem devreye girdiği zaman:



ISG KAPALI düğmesinin göstergesi yanar.



LCD ekranında "Auto Stop deactivated.Start manually" (Otom. Durma devre dışı. Manuel çalıştırın) mesajı bir bip sesi ile birlikte LCD ekranda görünür.

Bu esnada, aşağıdakileri yaparak aracı manuel olarak tekrar çalıştırınız:

#### **Düz şanzıman araç**

Vites boşta iken debriyaj ve fren pedalına basarak.

#### **Otomatik şanzımanlı/(DCT) Çift kavramalı şanzımanlı araçlar**

Vites kolu P (Park) veya N (nötr) konumda iken fren pedalına basarak. Ancak, güvenliğinizi için, aracı vites P (Park) konumunda iken çalıştırınız.

### **Otomatik çalışma**

Otomatik durma modunda motoru tekrar çalıştırmak için

#### **Düz şanzımanlı araç**

- Vites N (Boş) konumunda debriyaj pedalına basınız.

Motor yeniden çalıştığıında, gösterge panelindeki otomatik durma göstergesi ((A)) söner.

#### **Otomatik şanzımanlı/(DCT) Çift kavramalı şanzımanlı araçlar**

- Fren pedalına basınız.
- AUTO HOLD etkinken, fren pedalını bırakırsanız, motor otomatik durma pozisyonuna gelecektir. Ancak gaz pedalına basarsanız, motor tekrar çalışacaktır.

Motor yeniden çalıştığıında, gösterge panelindeki otomatik durma göstergesi ((A)) söner.

### **Motor aşağıdaki koşullarda otomatik olarak yeniden çalışır.**

- Klima devrede olduğunda, manuel klima kumanda sisteminin fan devri 3'üncü konumun üzerinde ayarlanmış ise.
- Klima devrede olduğunda, otomatik klima kumanda sisteminin fan devri 6'ncü konumun üzerinde ayarlanmış ise.
- Klima AÇIK konumdayken belirli bir süre geçerse.
- Buğu çözücü devreye girerse.
- Fren vakum basıncı düşerse.
- Akü boşalmışsa.
- Aracın hızı 5 km/saat'i aştığında. (Manuel şanzımanlı araç için)
- Aracın hızı 2 km/saat'i aştığında. (Çift kavramalı şanzımanlı araç için)
- Fren pedalına basıldığıında araç P (Park) veya R (Geri) viteslerine geçirebilir.

- Kapı açıldığında veya fren pedalına basıldığında emniyet kemeri çözülürse.

Gösterge panelindeki yeşil AUTO STOP (A) göstergesi 5 saniye için yanıp söner ve LCD ekranında "Auto start" mesajı belirir.



**Otomatik çalışma aşığıdaki durumlarda geçici olarak devreden çıkar.**

### **Düz şanzımanlı araç**

Vites, debriyaj pedalına basılmadan değiştirildiği zaman. LCD ekranında "Press brake pedal for Auto Start" (Otomatik başlatma için fren pedalına basın) mesajı belirir. Auto start'ın devreye girmesi için, vites kolunu boşa alınız ve debriyaj pedalına basınız.



**Otomatik şanzımanlı/(DCT) Çift kavramalı şanzımanlı araçlar**

Vites kolu N (boş) konumundan R (Geri) konumuna alındığında, fren pedalına basılmadan D (Sürüş) veya Manuel vites değiştirme modu. LCD ekranında "Press brake pedal for Auto Start" (Otomatik başlatma için fren pedalına basın) mesajı belirir. Auto start'ın devreye girmesi için, fren pedalına basınız.

## ISG sistemini devreden çıkarmak için

- ISG sistemini devreden çıkarmak için ISG KAPALI düğmesine basınız. ISG OFF düğmesindeki ışık yanar ve LCD ekranında “Auto Stop System Off” (otomatik durdurma kapalı) mesajı belirir.
- ISG sistemini yeniden etkinleştirmek için ISG KAPALI düğmesine tekrar basınız. ISG KAPALI düğmesinin göstergesi söner.

## ISG Sistemi Arızası

### ISG sistemi;

ISG sensörleri veya ISG sisteminde bir arıza olduğu zaman düzgün çalışmayabilir.

### ISG sisteminde bir arıza olduğunda aşağıdakiler meydana gelir:

- Gösterge panelindeki otomatik durma göstergesi (A) sarı renkte yanıp söner.
- ISG OFF düğmesindeki ışık yanar.

## Bilgilendirme

- ISG KAPALI düğmesinin göstergesini ISG KAPALI düğmesine basarak KAP ATAMADIĞINIZDA veya ISG sistemindeki arıza devam ettiğinde, HYUNDAI yetkili servisine başvurmanızı öneririz.
- ISG OFF düğmesinin ışığını fan hızı 2. konumun altındayken 2 saate kadar 80 km/sa. üzerinde hızla giderek kapatabilirsiniz. Eğer ISG OFF düğmesinin göstergesi AÇIK kalırsa, HYUNDAI yetkili servisine başvurmanızı öneririz.

## UYARI

**Motor otomatik durma modundayken, tekrar çalışabilir. Aracı terk etmeden veya motor bölmesinde herhangi bir şey yapmadan önce, kontak anahtarını LOCK (OFF) konuma getirerek veya anahtarı çıkararak motoru durdurunuz.**

## Akü sensörünün devreden çıkarılması



OGB078112

[A] : Akü sensörü

Akü bakım amacıyla eksi kutbundan ayrıldığında akü sensörü devreden çıkar.

Bu durumda, akü sensörünün devreden çıkması nedeniyle ISG sistemi sınırlı şekilde çalışır. Bu nedenle, akü bağlantısı kesildikten sonra akü sensörünün yeniden etkinleştirilmesi için, sürücünün aşağıdaki prosedürü izlemesi gerekir.

### **Akü sensörünü yeniden etkinleştirmek için ön şartlar**

Motoru 4 saat KAPALI durumda tutunuz ve akü sensörünü yeniden etkinleştirmek için motoru 3 ila 4 kez yeniden çalıştırmaya çalışınız.

Motor KAPALI konumundayken araca herhangi bir aksesuar (navigasyon ve kara kutu) bağlamamaya çok dikkat ediniz. Aksi halde, akü sensörü tekrar etkinleşmeyebilir.

### **i Bilgilendirme**

**ISG sistemi aşağıdaki koşullarda çalışmayabilir.**

- ISG sistemi ile ilgili bir arıza vardır.
- Akü boşalmışsa.
- Fren vakum basıncı düşerse.

**Bu durumda, ISG sistemini HYUNDAI yetkili servisinde kontrol ettirmenizi öneririz.**

### **NOT**

- Değiştirmek için sadece orijinal HYUNDAI ISG aküsü kullanınız. Aksi halde, ISG sistemi normal çalışmayabilir.
- ISG aküsünü genel bir akü şarj cihazıyla şarj etmeyiniz. Aksi halde, ISG aküsü hasar görebilir veya patlayabilir.
- Akü kapağını çıkarmayınız. Aksi halde, insan vücuduna zararlı olan akü elektroliti dışarıya sızabilir.

## HIZ SABİTLEYİCİ (CRUISE) KONTROL (VARSA)

### Hız Sabitleyici Sisteminin Çalışması



1. CRUISE (Hız sabitleyici) göstergesi
2. AYAR göstergesi

Hız Sabitleyici Kontrol sistemi, gaz pedalına basmak zorunda kalmadan aracı 30 km/saatın üzerindeki hızlarda sürmenizi sağlar.

### ⚠ UYARI

Aşağıdaki önlemleri alınız:

- Hız Sabitleyici Kontrolü açık bırakılırsa (gösterge panelindeki CRUISE gösterge ışığı yanar), Hız Sabitleyici Kontrolü istemsiz olarak devreye girebilir. İstmeden bir hız ayarlamayı engellemek için, Hız Sabitleyici Kontrolünü kullanılmadığı zamanlarda Hız Sabitleyici Kontrolünü kapalı tutunuz (🚫) gösterge ışığı söner).
- Hız Sabitleyici Kontrol sistemini sadece iyi havalarda, açık karayollarında seyahat ederken kullanınız.
- Hız sabitleyici kontrol sistemini kullanılırken, sürüş koşullarına özellikle dikkat ediniz.

(Devam ediyor)

(Devam ediyor)

- Aracın sürekli sabit bir hızda tutulmasının güvenli olmadığı zaman Hız Sabitleyici Kontrolünü kullanmayınız:
  - Yoğun trafikte araç kullanırken veya trafik koşulları sabit hızda araç kullanmayı zorlaştırdığında,
  - Yağmurlu, buzlu veya karla kaplı yollarda araç kullanırken,
  - Engeli veya rüzgarlı yollarda araç kullanırken,
  - Rüzgarlı bölgelerde araç kullanırken,
  - Römork çekerken.

### Hız Sabitleyici Kontrol Düğmesi



 : Hız sabitleyici kontrol sistemini açar veya kapatır. (AÇIK → İPTAL → KAPALI)



 : Hız sabitleyici kontrol sistemi ve hız sınırı kontrol sistemi arasındaki modu değiştirir.

RES+: Hız sabitleyici kontrol hızını artırır veya hız sabitleyici kontrol hızına geri döner.

SET-: Hız sabitleyici kontrol hızını azaltır veya ayarlar.

### Hız Sabitleyici Kontrol hızını ayarlamak için



1. Sistemi açmak için, direksiyon üzerindeki  düğmesine basınız.  göstergesi yanacaktır.
2. 30 km/saat üzerinde olması gereken, istenen hız seviyesine hızlanınız.

### Bilgilendirme

Düz vitesli araçlar için, motoru çalıştırdıktan sonra hız sabitleyiciyi ayarlayabilmek için, fren pedalına en az bir kere basmalısınız.



3. Kolu (1) aşağı (SET-) itiniz ve bırakınız. SET göstergesi ışığı yanar.
4. Gaz pedalını serbest bırakınız.

### Bilgilendirme

Araç yokuş-aşağı veya yokuş-yukarı giderken yavaşlayabilir veya hızlanabilir.

### **Hız Sabitleyici Kontrol hızını arttırmak için**



- Gösterge panelinde SET (ayar) hızını izlerken, kolu (1) yukarı (RES+)’e itiniz. İstenen hız gösterildiğinde ve araç bu hıza çıktığında, kolu bırakınız.
- Kolu (1) yukarı (RES+) itiniz ve hemen bırakınız. Bu şekilde kola her bastığınızda sabitlenen hız 2,0 km/sa. artar.
- Gaz pedalına basınız. Araç istenen hıza ulaştığında, kolu (1) aşağı (SET-)’ye itiniz.

### **Hız Sabitleyici Kontrol hızını azaltmak için**



- Kolu (1) aşağı doğru (SET-) itiniz ve tutunuz. Aracınız kademeli olarak yavaşlar. Muhafaza etmek istediğiniz hızda kolu serbest bırakınız.
- Kolu (1) aşağı (SET-) itin ve hemen bırakınız. Bu şekilde kola her bastığınızda sabitlenen hız 2,0 km/s azalır.
- Fren pedalına hafifçe basınız. Araç istenen hıza ulaştığında, kolu (1) aşağı doğru (SET-) itiniz.



### **Hız Sabitleyici Kontrol sistemi ON durumunda iken geçici olarak hızlanmak için**

Gaz pedalına basınız. Ayağınızı gaz pedalından çektiğinizde, araç daha önce ayarlanmış hıza döner.

Artan hızda kolu aşağı (SET-) basarsanız, Hız Sabitleyici Kontrol artan hızı muhafaza eder.



### Aşağıdaki durumlarda Hız Sabitleyici Kontrolü iptal olur:



- Fren pedalına basıldığında.
- Debriyaj pedalına basıldığında. (düz şanzımanlı araçlar için)
- Direksiyonda yerleşik olan  tuşuna basıldığında.
-  tuşuna basıldığında.  
Hem  göstergesi, hem de SET göstergesi OFF konumuna gelir.
- Vitesi N (Nötr) konumuna getirerek (otomatik şanzımanlı/çift kavramalı şanzımanlı araçlar için).

- Araç hızı yaklaşık 25 km/sa. altına düşerse.
- Elektronik Denge Kontrolü (ESC) aktifleşirse.

### Bilgilendirme

Yukarıdaki eylemlerden herhangi birisi Hız Sabitleyici Kontrol çalışmasını iptal eder (gösterge panelindeki SET gösterge ışığı söner), fakat sadece  tuşuna basılarak sistem kapanır. Hız Sabitleyici Kontrolünü tekrar çalıştırmak isterseniz, direksiyon üzerindeki kolu yukarı (RES+) itiniz. Sistem,  düğmesi kapalı konuma gelmediği sürece, önceden ayarlanmış hıza geri dönersiniz.



### Önceden Ayarlanmış Hız Sabitleyici hızına geri almak için



Kolu (1) yukarı (RES+) itiniz. Aracın hızı 30 km/saatin üzerinde ise, araç önceden ayarlanmış hıza geri döner.

## Hız Sabitleyici Kontrolünü kapatmak için



-  düğmesine basınız (CRUISE  ışığı söner).
- Motoru KAPATINIZ.

## HIZ SINIRI KONTROL SİSTEMİ (VARSA)

### Hız Sınırı Kontrol Çalışması Prensipli

Belirli bir hızın üzerine çıkmayı istemediğiniz zaman, hız sınırını ayarlayabilirsiniz.

Önceden ayarlanmış hız sınırının üzerinde sürerseniz, aracın hızı sınır dahiline gelinceye kadar uyarı sistemi devreye girer (ayarlanan hız sınırı yanıp söner ve sesli alarm duyulur).

### **i** Bilgilendirme

Hız sınırı kontrol sistemi devrede iken, hız sabitleyici kumanda sistemi devreye sokulamaz.

### Hız sınırı kontrol düğmesi



OGB054032

 : Hız sınırı kontrol sistemini açar veya kapatır. (AÇIK → İPTAL → KAPALI)

 : Hız sabitleyici kontrol sistemi ve hız sınırı kontrol sistemi arasındaki modu değiştirir.

RES+: Hız sınırı kontrol hızını artırır veya hız sınırı kontrol hızına geri döner.

SET-: Hız sınırı kontrol hızını azaltır veya ayarlar.



### Hız sınırını ayarlamak için



OGB054021



OGB054017

1. Sistemi açmak için, direksiyon üzerindeki  düğmesine ve sonra  düğmesine basınız. Gösterge panelindeki hız limiti göstergesi yanacaktır.





2. Kolu aşağı (SET-) itiniz.
3. Kolu yukarıya (RES+) veya aşağıya (SET-) itiniz ve istenen hıza gelince serbest bırakınız. Kolu yukarı (RES+) veya aşağıya (SET-) itiniz ve burada tutunuz. Hız durumu 5 km/saat olarak artar veya azalır. Ayarlanan hız sınırı gösterge panelinde gösterilir.

Önceden ayarlanmış hız sınırının üzerinde sürmek istediğinizde, gaz pedalına yaklaşık %50'den daha az basarsanız, aracın hızı hız sınırı dahilinde kalır.

Ancak gaz pedalına yaklaşık %70'ten daha fazla basarsanız, hız sınırının üzerinde sürebilirsiniz. O zaman ayarlanmış hız sınırı yanıp söner ve aracın hızı sınır dahiline gelinceye kadar uyarı sistemi devreye girer.

**Hız sınırı kontrolünü kapatmak için, aşağıdakilerden birisini yapınız:**



-  tuşuna basınız..
-  tuşuna basınız. Hız Sabitleyici Kontrol Sistemi çalışacaktır.

## ÖNDEN ÇARPIŞMAYI ÖNLEME ASİSTANI SİSTEMİ (FCA) - KAMERA TİPİ (VARSA)

Önden Çarpışmayı önleme Asistanı (FCA) sistemi, radar sinyalleri ve kamera aracılığı ile öndeki bir aracı veya yolda bulunan bir yayayı algılayacak ve izleyecek, sürücüyü bir çarpışmanın an meselesi olduğu hakkında uyaracak ve gerekirse acil frenleme yapacak şekilde tasarlanmıştır.

\* Kamera tipli FCA sistemi yayaları algılamaz.

### ⚠ UYARI

**Önden Çarpışmayı önleme Asistanı (FCA) sistemini kullanırken aşağıdaki önlemleri alınız:**

- **Bu sadece tamamlayıcı bir sistemdir ve sürücünün azami dikkat ve özen göstermesi gerekliliğinin yerini alma amacını taşımaz. Sensörler tarafından belirlenebilen nesnelere ve algılama alanı sınırlıdır. Yol koşullarına her zaman dikkat ediniz.**
- **Yol koşullarına göre veya viraj alırken ASLA çok hızlı sürmeyiniz.**
- **Beklenmeyen ve ani durumların olmasını önlemek için, daima ileri doğru dikkatlice bakınız. FCA sistemi aracı tamamen durdurmaz ve çarpışmayı önleyen bir sistem değildir.**

### Sistem ayarlama ve aktivasyon

#### **Sistem ayarları**

- Sürücü kontak anahtarını AÇIK konumuna getirip aşağıdakileri seçerek FCA'yi etkinleştirebilir:  
Kullanıcı Ayarları → Sürücü asistanı → Ön güvenlik"
- Sürücü sistem ayarını iptal ettiğinde FCA sistemi devreden çıkar.



FCA sistemini iptal ettiğinizde LCD ekranda uyarı ışığı yanar. Sürücü FCA AÇIK/KAPALI durumunu

LCD ekrandan izleyebilir. Ayrıca, ESC (Elektronik denge kontrolü) kapalı olduğunda uyarı lambası yanar. FCA aktif olduğu zaman uyarı ışığı sönmüyorsa, sistemin yetkili bir Hyundai servisinde kontrol edilmesini öneririz.

- Sürücü ilk uyarı aktivasyon süresini LCD ekrandan seçebilir.  
"Kullanıcı Ayarları → Sürücü Asistanı → Uyarı zamanlaması → Geç/Normal/Erken" seçeneklerine gidiniz.

### Önden Çarpışma İlk Uyarısı için seçenekler şunlardır:

#### - Erken:

Bu koşul seçildiğinde, ilk Önden Çarpışma Uyarısı normalden daha erken devreye girer. Bu ayar, ilk uyarı yapılmadan önce, öndeki araç ile aranızdaki mesafe değerini maksimuma çıkarır.

Yine de, 'Erken' seçilmiş olsa bile, eğer öndeki araç aniden durursa ilk uyarının devreye girme süresi hızlı olmayabilir.

Eğer uyarının erken etkin olduğunu hissederseniz Önden Çarpışma Uyarısını (FCW) Normal konuma ayarlayınız.

#### - Normal:

Bu koşul seçildiğinde, ilk Önden Çarpışma Uyarısı normal bir şekilde devreye girer. Bu ayar, ilk uyarı yapılmadan önce, öndeki araç ile aranızda düşük bir mesafe değeri bırakır.

#### - Geç:

Bu koşul seçildiğinde, ilk Önden Çarpışma Uyarısı normalden daha geç devreye girer. Bu ayar, ilk uyarı yapılmadan önce, öndeki araç ile aranızdaki mesafe değerini azaltır. 'Geç' seçeneğini trafik hafif ve seyir hızınız düşük olduğunda seçiniz.

### **Etkinleşme için ön şart**

LCD ekranda FCA seçildiğinde ve aşağıdaki ön şartlar sağlandığında, FCA etkinleştirilmeye hazır olur.

- Elektronik Denge Kontrolü (ESC) aktifleşirse.
- Aracın hızı 10 km/sa. üzerinde olduğunda. (FCA yalnız belli bir hız aralığında aktive edilir.)
- Sistem önünüzde aracınızla çarpışma ihtimali olan bir araç algılasa. (Sürüş veya durumuna göre, FCA devreye girmeyebilir veya sesli bir uyarı verebilir.)

## ⚠ UYARI

- FCA sistemini devreye sokmak/devreden çıkarmak için, direksiyon üzerindeki düğmeyi çalıştırmadan önce aracı güvenli bir yerde tamamen durdurunuz.
- Motor Çalıştırma/Durdurma düğmesi AÇIK konumuna getirildiğinde FCA otomatik olarak etkinleşir. Sürücü LCD ekranda sistem ayarını iptal ederek FCA'yi devreden çıkarabilir.
- ESC iptal edildiğinde FCA otomatik olarak devreden çıkar (Elektronik Denge Kontrolü). ESC iptal edildiğinde, FCA LCD ekrandan etkinleştirilemez. Sonra, FCA uyarı ışığı normal olarak yanar.

## FCA uyarı mesajı ve sistem kontrolü

Çarpışma risk seviyelerine göre, öndeki aracın ani duruşu, yetersiz fren mesafesi algılanması tarzında, FCA uyarı mesajları ve uyarı alarmları verir. Ayrıca, çarpışma risk seviyelerine göre frenleri de kontrol eder.

Sürücü ilk uyarı devreye girme süresini LCD ekrandaki Kullanıcı ayarlarından seçebilir. İlk Ön Çarpışma Uyarısı seçenekleri Erken, Normal ve Geç ilk uyarı sürelerini içerir.

## Çarpışma Uyarısı (İlk uyarı)



Bu ilk uyarı mesajı uyarı sesiyle birlikte LCD ekranda görünür.

### **Çarpışma Uyarısı (İkinci uyarı)**



Bu uyarı mesajı uyarı sesiyle birlikte LCD ekranda görünür. Buna ek olarak, aracı yavaşlatmak için motor yönetim sistemi tarafından araç sistemine bir müdahale de yapılabilir.

- Aracınızın hızı hafifçe azalabilir.
- FCA sistemi bir çarpışmada öncelikle darbe etkisini hafifletmek için frenleri sınırlı olarak kontrol eder.

### **Açıl frenleme (Üçüncü uyarı)**



Bu uyarı mesajı uyarı sesiyle birlikte LCD ekranda görünür.

Buna ek olarak, aracı yavaşlatmak için motor yönetim sistemi tarafından araç sistemine bir müdahale de yapılabilir.

- FCA sistemi bir çarpışmada öncelikle darbe etkisini hafifletmek için frenleri sınırlı olarak kontrol eder. Fren kontrolü bir çarpışmadan önce maksimum seviyeye çıkarılır.

### **Frenin çalışması**

- Acil bir durumda, fren sistemi sürücünün fren pedalına basmasına hızla tepki vermek üzere hazır durumuna geçer.
- Sürücü fren pedalına bastığında, optimum fren performansı için FCA ilave frenleme kuvveti sağlar.
- Sürücü gaz pedalına aniden bastığında veya direksiyonu ani kırduğunda frenleme kontrolü otomatik olarak devreden çıkar.
- Risk faktörleri ortadan kalktığına FCA frenlemesi kontrolü otomatik olarak devreden çıkar.

**⚠ DİKKAT**

**FCA sisteminden bir uyarı mesajı veya alarm verilse de verilmesede, sürücü aracı daima çok dikkatle kullanmalıdır.**

**⚠ UYARI**

Frenleme kontrolü aracı tamamen durduramaz ve bütün çarpışmaları önleyemez. Güvenli sürüş ve aracın kontrolü sürücünün sorumluluğunda kalmalıdır.

**⚠ UYARI**

FCA sistem mantığı, öndeki araca veya yayaya olan mesafe, öndeki aracın hızı, ve araç sürücüsünün hızı gibi kesin parametrelerle çalışır. Sert hava ve yol durumu gibi belirli koşullar FCA sisteminin çalışmasını etkileyebilir.

**⚠ UYARI**

Sistemi devreye sokmak için asla kasten tehlikeli sürüş yapmayınız.

**FCA sensörü**



FCA sisteminin doğru çalışması için, daima sensör kapağının veya sensörün temiz, kir, kar veya birikintilerden arınmış olmasını sağlayınız.

Mercekler üzerindeki kir, kar veya yabancı maddeler sensör performansının hassasiyetini olumsuz etkileyebilir.

**NOT**

- ASLA ön cama herhangi bir aksesuar veya çıkartma takmayınız ve ön camı renklendirmeyiniz.
- ASLA göğüs paneli üzerine herhangi bir yansıtıcı nesne (beyaz kağıt, ayna gibi) yerleştirmeyiniz. Herhangi bir hafif yansıma sistemin kusurlu çalışmasına neden olabilir.
- Kamerayı sudan uzak tutmaya çok dikkat ediniz.
- ASLA kamera grubunu sökmeyiniz, kamera grubuna herhangi bir darbe uygulamayınız.
- Eğer sensör doğru hizasından zorla çıkarılırsa, FCA sistemi doğru çalışmayabilir. Bu durumda, bir uyarı mesajı görüntülenmeyebilir. Aracı HYUNDAI yetkili servisinde kontrol ettirmenizi öneririz.
- Araç ses sistemini yüksek sesle çalmak, sistem uyarı seslerini duyulamaz hale getirebilir.

## **i** Bilgilendirme

Aşağıdaki durumlarda sistemin sadece HYUNDAI yetkili servisi tarafından kontrol edilmesini öneririz:

- Ön cam değişimlerinde.

### **Uyarı mesajı ve uyarı ışığı**



**Önden Çarpışmayı-önleme Asistanı (FCA) sistemi devre dışıdır.**

#### **Kamera bloke edildi.**

Sensör kapağı kir, kar veya birikintiler ile engellendiğinde, FCA sisteminin çalışması geçici olarak durabilir. Bu meydana gelirse, LCD ekranda bir uyarı mesajı görünür.

Sistem kir, kar veya partiküllerden temizlendiğinde düzgün çalışacaktır.

FCA sistemini çalıştırmadan önce, her türlü kir, kar veya birikintiyi çıkarınız ve radar sensör kapağını temizleyiniz.

Motor ON konumuna getirildikten sonra herhangi bir nesne tespit edilmeyen alanlarda (örn. açık arazi) FCA doğru çalışmayabilir.

## Sistem arızası



### Önden Çarpışmayı Önleme Asistanı Sistemini kontrol ediniz

- FCA düzgün çalışmadığında, FCA uyarı ışığı (🚗) yanacak ve birkaç saniye için uyarı mesajı ekrana gelecektir. Mesaj kaybolduktan sonra, ana uyarı ışığı (⚠️) yanar. Bu durumda, aracı HYUNDAI yetkili servisinde kontrol ettirmenizi öneririz.
- ESC (Elektronik denge kontrolü) uyarı ışığının yanmasına ek olarak, FCA uyarı mesajı da görünebilir.

### ⚠️ UYARI

- FCA sadece sürücüye kolaylık sağlayan tamamlayıcı bir sistemdir. Aracın işleyişi sürücünün sorumluluğunda kalmalıdır. Sadece FCA sistemine güvenmeyiniz. Bunun yerine, güvenli bir frenleme mesafesini muhafaza ediniz ve gerekirse aracın hızını azaltmak için fren pedalına basınız.
- Belirli durumlarda ve belirli sürüş koşullarında FCA birden gereksiz devreye girebilir. Bu ilk uyarı mesajı uyarı sesiyle birlikte LCD ekranda görünür.
- Ayrıca, belirli durumlarda radar sensörü veya kamera algılama sistemi öndeki aracı veya yayayı tespit edemeyebilir. FCA sistemi devreye girmeyebilir ve uyarı mesajı gösterilmez.

(Devam ediyor)

(Devam ediyor)

- FCA sisteminin fren kontrol fonksiyonunda bir problem olsa dahi aracın temel frenleme performansı normal bir şekilde çalışır. Ancak çarpışmayı önleyici fren kontrol fonksiyonunu aktive olmayacaktır.
- Eğer öndeki araç aniden durursa, fren sistemi üzerindeki kontrolünüz azalabilir. Bu nedenle, daima önünüzde giden araç ile kendi aracınızın arasında güvenli mesafeyi korumalısınız.
- Frenleme esnasında FCA sistemi devreye girebilir ve araç aniden durarak kabinde serbest halde bulunan nesnelerin yolcuların üzerine fırlamasına neden olabilir. Serbest halde bulunan nesnelere daima güvenli şekilde tutunuz.
- Eğer sürücü bir çarpışmayı önlemek için fren yaparsa, FCA sistemi devreye girmeyebilir.

(Devam ediyor)

(Devam ediyor)

- Fren kontrolü yetersiz hale gelebilir bu ise ani durmalarda önden çarpışmalara sebep olabilir. Daima çok dikkatli olunuz.
- Yolcular, aracın aktive edilmiş FCA sistemi tarafından aniden durdurulması ile incinebilir. Çok dikkatli olunuz.
- FCA sistemi sadece aracın önündeki araç veya yayaları tespit etmek için çalışır.

## ⚠ UYARI

- FCA sistemi araç geri giderken çalışmaz.
- FCA sistemi yol üzerindeki hayvanlar gibi diğer nesnelere tespit etmek için tasarlanmamıştır.
- FCA sistemi aracın önündeki yayaları tespit edemeyebilir.
- FCA sistemi karşı şeritten gelen araçları algılamaz.
- FCA sistemi akan trafikte yaklaşmakta olan araçları tespit etmez.
- FCA sistemi park edilmiş bir aracın yan görünüm alanına (örneğin bir çıkmaz sokakta) yaklaşan sürücüyü tespit edemez.

Bu durumlarda, güvenli bir frenleme mesafesi muhafaza edilmelidir ve gerekirse güvenli mesafeyi sağlamak üzere aracın hızını düşürmek için fren pedalına basılmalıdır.

## Sistem kısıtlamaları

Ön Çarpışma önleme asistanı (FCA) sistemi, radar sinyalleri ve kamera aracılığı ile öndeki bir aracı veya yolda bulunan bir yayayı izleyerek (eğer aracınızda varsa) sürücüyü bir çarpışmanın an meselesi olduğu hakkında uyaracak ve gerekirse acil frenleme yapacak şekilde tasarlanmıştır.

Belirli durumlarda, kamera öndeki aracı tespit edemeyebilir. Bu gibi durumlarda, FCA sistemi düzgün çalışmayabilir. FCA'nin çalışmasının sınırlı olabileceği aşağıdaki durumlarda sürücü çok dikkatli olmalıdır.

### **Araçların algılanması**

Aşağıdaki durumlarda sensörün çalışması sınırlı olabilir:

- Kamera yabancı bir madde veya kir ile kaplanmışsa.
- Renklendirilmiş, film çekilmiş veya kaplanmış ön cam, hasarlı cam, veya yabancı materyalin (etiket, böcek, vb.) engellemesi ile kamera lensi kirlenmişse.
- Şiddetli yağmur veya kar gibi sert hava koşulları kameranın görüş alanını engellemişse.
- Elektromanyetik dalgalar nedeniyle parazit varsa.
- Kamera algılaması sınırlı ise.
- Öndeki araç algılanamayacak kadar küçük ise (örneğin bir yaya, bir motosiklet veya bisiklet, vb.)
- Öndeki araç kamera algılama sistemi tarafından tespit edilmek için fazla büyük bir araç veya treyler ise (örneğin bir TIR, vb.)
- Sürücünün görüş alanı iyi aydınlatılmamışsa (görüş alanını engelleyen ya çok karanlık ya da çok fazla yansıma veya çok fazla arka ışık)
- Öndeki aracın arka lambaları doğru şekilde yanmıyorsa.
- Açık havadaki aydınlık, örneğin bir tünele girerken veya çıkarken olduğu gibi aniden değiştiğinde.
- Bir sokak lambasından ya da yaklaşan bir araçtan gelen ışık yol üstündeki su birikintisi gibi ıslak bir zeminden yansıdığı zaman.
- Ön görüş alanı güneş parlaması veya gelen araç ışığı nedeniyle engelleniyorsa.
- Ön cam buharlanmışsa; net bir yol görüşü engelleniyorsa.
- Öndeki araç düzensiz gidiyorsa.
- Araç asfaltlanmamış veya engebeli yüzeyleri veya ani kademe değişiklikleri olan bir yolda ise.
- Araç inşaat bölgesi, demiryolu, vb. gibi metal nesnelerin bulunduğu alanların yakınından geçiyorken.
- Araç, bir bodrum park yeri gibi, bina içinde ilerliyorken.
- Olumsuz yol koşulları sürüş esnasında aracın aşırı titreşim yapmasına neden oluyorken.
- Bir tümsek üzerinden geçerken sensör algılaması aniden değişirse.
- Öndeki araç sürüş yönüne doğru dikey olarak devam ediyorsa.
- Öndeki araç dikey olarak durduysa.
- Öndeki araç size doğru geliyor ya da geriye doğru gidiyorsa.
- Kavşakta ve araç ortada ise.
- Kamera, öndeki aracın tamamını algılamıyorsa.
- Kamera hasarlı ise.
- Dışarıdaki aydınlık, gece farlar yanmadan veya araç tünelde gidiyormuş gibi azaldığında.
- Şerit çizgisi orta çizgi, ağaç, vb tarafından gölgelendirilmişse.
- Araç rüzgârlı alanlarda seyrederken.
- Öndeki aracın arka kısmı normal şekilde görülüyorsa (araç başka bir yöne dönüyor veya ters yöne dönüyorsa).

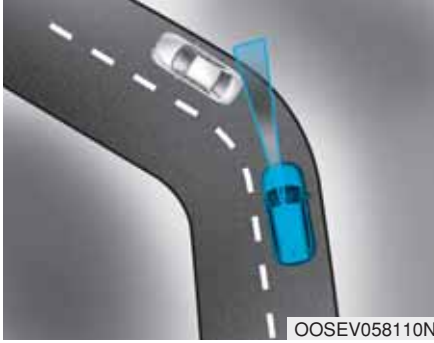

#### - Virajda sürüş

Virajlı bir yolda giderken FCA sisteminin performansı sınırlanabilir.

Virajlı yollarda aynı şeritteki diğer araç algılanmaz ve FCA sisteminin performansı düşebilir. Bu, gereksiz bir alarm veya frenleme veya fren gerektiği durumda alarm vermeme veya fren yapmama ile sonuçlanabilir.

Ayrıca, belirli durumlarda ön radar sensörü veya kamera algılama sistemi virajlı bir yoldayken gelen aracı tespit edemeyebilir.

Bu durumlarda, güvenli bir frenleme mesafesini muhafaza ediniz ve gerekirse güvenli mesafeyi sağlamak üzere sürüş hızınızı düşürmek için fren pedalına basınız.



Virajlı bir yolda giderken FCA sistemi yan şeritteki bir aracı algılayabilir.

Bu durumlarda, sistem gereksiz yere sürücüyü uyarabilir ve fren yapabilir.

Aracı kullanırken, daima yol ve sürüş koşullarına dikkat ediniz. Gerekirse, güvenli mesafeyi sağlamak üzere sürüş hızınızı düşürmek için fren pedalına basınız.

Ayrıca, gerektiğinde, sistemin gereksiz yere aracınızı yavaşlatmasını önlemek için, gaz pedalına basınız.

Yol koşullarının FCA sistemine izin verip vermediğinden emin olmak için kontrol ediniz.

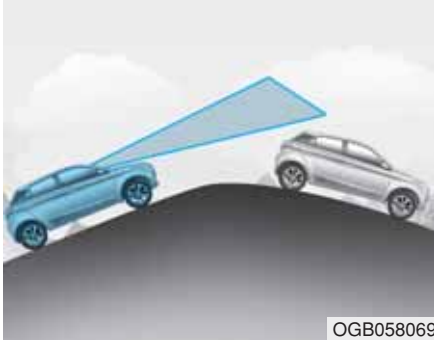

### - Eğimde sürüş

Bir yokuş iner veya çıkarken FCA performansı azalarak aynı şeritte önde giden aracı algılamayabilir. Gereksiz yere uyarı mesajı ve uyarı alarmı verebilir ya da hiçbir uyarı mesajı veya alarmı vermeyebilir.

Bir eğimden geçerken FCA aniden öndeki aracı algıladığında, ani yavaşlama yaşayabilirsiniz.

Bir yokuşu çıkar veya inerken daima ileriye bakınız ve gerekirse mesafenizi korumak amacıyla hızınızı düşürmek için frene basınız.

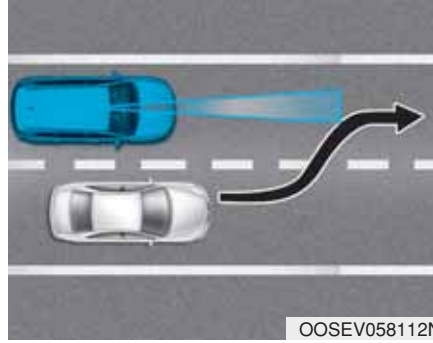

### - Şerit değiştirme

Önünüzdeki bir araç şerit değiştirdiğinde, özellikle ani şerit değişimi yapılmışsa, FCA sistemi aracı hemen algılamayabilir. Bu durumda, güvenli bir frenleme mesafesini muhafaza ediniz ve gerekirse güvenli mesafeyi sağlamak üzere hızınızı düşürmek için fren pedalına basınız.

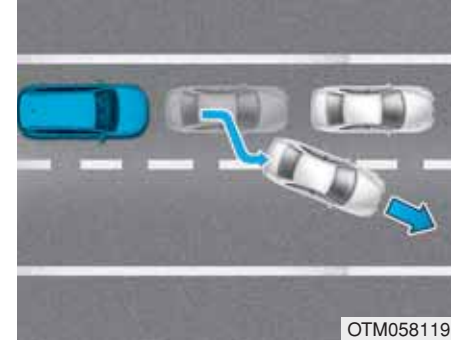

Dur-kalk trafikte giderken bir araç sizin şeridinize girerse, FCA sistemi artık sizin önünüzde olan yeni aracı hemen algılamayabilir. Bu durumda, güvenli bir frenleme mesafesini muhafaza ediniz ve gerekirse güvenli mesafeyi sağlamak üzere hızınızı düşürmek için fren pedalına basınız.

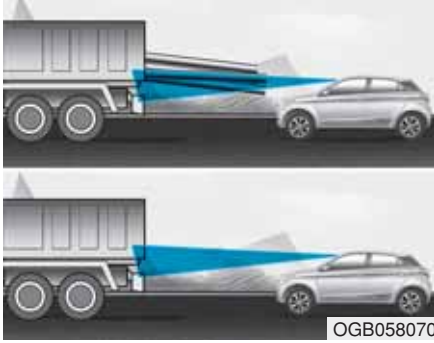

- Önünüzdeki aracın fark edilmesi durumunda

Eğer önünüzdeki araçta kabinden arkaya doğru dışarı çıkan bir yük varsa veya önünüzdeki aracın yerden yüksekliği daha fazlaysa, daha fazla dikkat gerekir. FCA sistemi araçtan dışarı çıkan yükü algılayabilir. Bu gibi durumlarda, arkadaki nesne ile aranızda güvenli bir frenleme mesafesi muhafaza ediniz ve gerekirse güvenli mesafeyi sağlamak üzere hızınızı düşürmek için fren pedalına basınız.

## ⚠ UYARI

- Bir araç çekerken Önden Çarpışmayı önleme Asistanı (FCA) sistemini kullanmayınız. Araç çekilmesi sırasında FCA sisteminin kullanılması çeken veya çekilen aracın güvenliğini olumsuz etkileyebilir.
- Öndeki araç kabinden arkaya doğru uzayan bir yük taşıyorsa veya yerden yüksekliği daha fazlaysa, daha fazla dikkat ediniz.
- FCA sistemi kamera algılaması ile yolda önünüzde bulunan aracı tespit edip izlemek üzere tasarlanmıştır. Yayaları, bisikletleri, motosikletleri veya valiz, market arabaları ya da bebek arabaları gibi daha küçük tekerlekli nesnelere tespit etmek üzere tasarlanmıştır.

(Devam ediyor)

(Devam ediyor)

- Asla FCA sisteminin çalışmasını test etmeye kalkışmayınız. Bunu yapmak ciddi bir yaralanma veya ölümle sonuçlanabilir.
- Ön cam veya kamera değişir ya da tamir edilirse, aracın HYUNDAI yetkili servisi tarafından gözden geçirilmesini öneririz.

## **i** Bilgilendirme

Bazı durumlarda, elektromanyetik girişime maruz kaldığınızda FCA sistemi devre dışı kalabilir.

## ŞERİT TAKİP UYARI SİSTEMİ (LDW) (VARSA)



Şerit Takip Uyarı Sistemi, ön camdaki kamera ile şeridi algılar ve araç şeritten ayrıldığında sizi uyarır.

### ⚠ UYARI

Şerit Takip Uyarı (LDW) sistemi, güvenli sürüş uygulamalarının yerine geçmez, sadece bir konfor fonksiyonudur. Sürücü daima çevresel koşulların farkında olmaktan ve aracın yönlendirilmesinden sorumludur.

### ⚠ UYARI

Şerit Takip Uyarı Sistemini (LDWS) kullanırken aşağıdaki önlemleri alınız:

- DAİMA yol şartlarını kontrol ediniz. LDW sistemi, aracın şerit değiştirmesini veya şerit içinde kalmasını sağlamaz.
- LDW sistemi aracınızın şeridi terk ettiğini uyarırsa, direksiyonu aniden çevirmeyiniz.
- Ön görüş kamerası şeridi algılayamazsa veya aracın hızı 60 km/saatın altında ise, araç şeritten ayrıldığında LDW sistemi sizi uyarır.

(Devam ediyor)

(Devam ediyor)

- Cam kaplama veya herhangi tipte bir kaplama ve aksesuarı takarken ön görüş kamerasını geçici olarak dahi sökmeyin. Kamerayı söker ve tekrar takarsanız aracınızı yetkili bir HYUNDAI servisine götürüp sistemi kalibre ettirmenizi öneririz.
- Ön camı, ön görüş kamerasını değiştirdiğinizde, aracınızı HYUNDAI yetkili servisine götürüp sistemi kalibre ettirmenizi öneririz.
- Ön görüş kamerasının herhangi bir şekilde su veya sıvı ile temas etmesine izin vermemelisiniz.
- LDW parçalarını sökmeyiniz ve sert darbe uygulayarak kameraya zarar vermemelisiniz.
- Ön panel üzerine ışığı yansıtacak nesnelere koymayınız.
- Yüksek ses sebebiyle LDW sisteminin uyarı seslerini duyamayabilirsiniz.

## LDW'nin çalışması



LDW sistemini etkinleştirmek/devre dışı bırakmak için:

Kontak anahtarı AÇIK durumdayken, sürücünün alt sol yanında gösterge paneli üzerinde yer alan LDW tuşuna basınız.

Gösterge ekranındaki gösterge başlangıçta beyaz renkte yanar.

Bir önceki çalıştırmadan gösterge (beyaz) etkin ise, sistem herhangi bir kontrol olmadan AÇIK konuma gelecektir.

Eğer LDW düğmesine tekrar basarsanız gösterge ekranındaki uyarı sönecektir.



Göstergenin rengi LDW sisteminin durumuna bağlı olarak değişecektir.

- Beyaz: Araç hızı 60 km/saatten daha az ise veya sensörler şerit çizgilerini algılamadığında.
- Yeşil: Sensör şerit çizgisini algıladığı zaman.

■ Şerit algılandı



■ Şerit algılanmadı



LDW devredeyken ve araç hızı 60 km/saatin üzerinde iken, aracınız şeritten ayrılırsa, aşağıdaki şekilde uyarır:



### 1. Görsel uyarı

Araç şeritten ayrılırsa, LCD ekranındaki aracın ayrıldığı yönün şerit çizgisi göstergesi ve uyarı göstergesi 3 saniyeden daha kısa bir süre için yanıp söner.

### 2. Sesli uyarı

Araç şeritten ayrılırsa, 3 saniyeden daha kısa bir süre için sesli uyarı çalışır.

## ⚠ DİKKAT

**Emniyet kemeri uyarı sesi gibi diğer sesler çalarken ve LDW alarm sistemini engellerken, LDW sesi çıkmayabilir.**

## Uyarı Işığı ve Mesaj



### LDW Kontrolü

Sistemde bir problem varsa, birkaç saniye için sesli bir uyarı ile birlikte bir mesaj belirir. Problem devam ederse, LDW arıza göstergesi yanar.

### LDW arıza göstergesi



LDW düzgün çalışmıyorsa, LDW hata uyarı göstergesi (sarı) yanar. Aracınızın sadece HYUNDAI yetkili servisi tarafından kontrol edilmesini öneririz.

### LDW aşağıdaki durumlarda düzgün çalışmaz:

- Sürücü şerit değiştirmek için dönüş sinyali verdiğinde veya dörtlü flaşör çalıştığında.
- Şerit çizgisinde giderken.
- \* Şerit değiştirmeden önce daima dönüş sinyalini çalıştırınız.

## Sistem kısıtlamaları

LDW sistemi, araç şeritten ayrılrsa bile sizi uyarmayabilir veya aşağıdaki durumlarda araç şeritten ayrılmasa da şerit çizgisinin zayıf ve sınırlı olması nedeniyle sizi uyandır:

- Şerit ve yol koşulları zayıf olduğunda
- Şerit çizgisi toz, kum veya diğer maddelerle kaplandığı için yoldaki şeridin renginin ayırt edilmesi zorsa.
- Yoldaki şeridin renginin ayırt edilmesi zorsa.
- Şerit çizgisine benzer bir şey varken.
- Şerit çizgileri zarar görmüşse veya belirsizse.
- Şeritlerin sayısı artarken veya azalırken veya şerit çizgileri karıştığına. (Gişeler/ücretli geçişler, birleştirilmiş/bölünmüş şeritlerde araç sürüşü).
- Şerit çizgileri ikiden daha fazlayken.
- Şerit çizgisi çok kalın veya ince ise.

- Şerit çizgisi; kar, yağmur, leke, su birikintisi veya diğer faktörler nedeniyle görünmediğinde.
- Orta çizgi, yol bariyeri, gürültü bariyeri vesaire nedeniyle şerit çizgisi üzerine gölge düşmüşse.
- Şerit çizgileri karışık olduğunda veya inşaat alanı içinde kaldığında.
- Yol üzerinde yaya geçidi veya diğer semboller varsa.
- Kavşak civarında şerit çizgileri aniden kayboluyorsa.
- Tüneldeki şerit çizgileri kir, yağ vb ile lekelenmişse.

### ► Harici koşullar müdahil olduğunda:

- Açık havadaki aydınlık, bir tünele girerken/çıkarken veya bir köprü'nün altından geçermiş gibi aniden değiştiğinde.
- Geceleyin veya tünelde farları açmadığınız zaman, veya ışık seviyesi zayıfsa.
- Yol üzerinde bir sınır yapısı mevcuttur.

- Güneş ışığı, yol aydınlatması veya gelen araçların far ışıkları gibi ışıklar yol üzerindeki sudan yansıma yaparsa.
- Sürüş yönünüzün tersinde parlak ışık olduğunda.
- Aracın burnundan itibaren mesafe çok kısa veya aracın burnu şerit çizgisini gizliyor.
- Bir dik yokuşta veya keskin bir virajda giderken.
- Yol koşulları nedeniyle araç ciddi şekilde sarsıldığında.
- Doğrudan güneş ışığı vb. nedeniyle iç ayna tarafındaki sıcaklık çok yüksekse.

### ► Ön görüş zayıf olduğunda:

- Sensör lensleri veya ön cam yabancı madde ile kaplanmışsa.
- Sensörler, sis, sağanak yağış veya kar nedeniyle şeridi algılayamazsa.
- Ön cam, araç içerisindeki nemli havadan dolayı buğulandığında.
- Ön panel üzerine veya etrafına bir şeyin koyulması durumunda.

## ŞERİT TAKİP YARDIM SİSTEMİ (LKA)



Şerit Takip Yardım (LKA) Sistemi ön camdaki kamera ile yoldaki şerit çizgilerini algılar ve aracı iki şeridin arasında tutmak için sürücünün kullanımına yardımcı olur.

Sistem aracın şeritten çıktığını algıladığında, hafif bir karşı direksiyon torku uygularken, aracın şeritten çıkmasını önlemek için gayret ederek, sürücüyü görsel ve sesli bir alarm ile uyandırır.

### ⚠ UYARI

Şerit takip yardım (LKA) sistemi, güvenli sürüş uygulamalarının yerine geçmez, sadece bir konfor fonksiyonudur. Sürücü daima çevresel koşulların farkında olmaktan ve aracın yönlendirilmesinden sorumludur.

### ⚠ UYARI

Şerit Takip Yardım sistemini kullanırken aşağıdaki önlemleri alınız:

- Direksiyon simidi sistem tarafından desteklendiği zaman, direksiyonu aniden çevirmeyin.
- LKA sistemi sürücünün direksiyon kullanımına yardım ederek, sürücünün şeritten çıkmasını önlemek için yardımcı olur. Ancak, sürücü sadece sisteme güvenmemeli, aynı zamanda şeritte durmak için daima direksiyon simidini kontrol altında tutmalıdır.

(Devam ediyor)

(Devam ediyor)

- LKA sisteminin çalışması yol koşulları ve çevreye bağlı olarak iptal edilebilir ya da sistem düzgün çalışmayabilir. Arabayı sürerken daima dikkatli olun.
- Cam kaplama veya herhangi tipte bir kaplama ve aksesuarı takarken kamerayı geçici olarak dahi sökmeyiniz. Kamerayı sökerek veya tekrar takarsanız aracınızı yetkili bir HYUNDAI servisine götürüp sistemi kalibre ettirmenizi öneririz.
- Ön camı, LKA sistem kamerasını veya direksiyon simidinin ilgili bir parçasını değiştirdiğinizde aracınızı HYUNDAI yetkili servisine götürüp sistemi kalibrasyon için kontrol ettirmenizi öneririz.

(Devam ediyor)

(Devam ediyor)

- Bu sistem yol şerit çizgilerini algılar ve direksiyon simidini bir kamera ile kontrol eder, bu nedenle eğer yol şerit çizgilerinin algılanması zor ise, sistem düzgün çalışmayabilir. "Sistem kısıtlamaları" bölümüne bakınız.
- LKA sisteminin ilgili parçalarını sökmeyiniz ve parçaları darbelerden koruyunuz.
- Yüksek ses sebebi ile LKA sisteminin uyarı seslerini duyamayabilirsiniz.
- Emniyet kemeri uyarı sesi gibi diğer sesler aktifken ve LKA alarm sistemini engellerken, LKA sesi çıkmayabilir.
- Ön panele ayna, beyaz kağıt, vs. gibi ışığı yansıtan nesnelere koymayınız. Sistem güneş ışığı yansımaları olduğunda çalışmayabilir.

(Devam ediyor)

(Devam ediyor)

- LKA sistemi devrede iken, ellerinizi daima direksiyon simidinde tutunuz. "Ellerinizi direksiyonda tutunuz" uyarı mesajından sonra aracı ellerinizi direksiyon simidinden kaldırarak kullanmaya devam ederken, sistem otomatik olarak devreden çıkar. Ancak, eğer sürücü ellerini tekrar direksiyona koyarsa, sistem direksiyonu kontrol etmeye başlar.
- Direksiyon simidi sürekli olarak kontrol edilmez, böylece aracın hızı çok fazla ise, araç şeritten çıktığında sistem tarafından kontrol edilemez. Sürücü sistemi kullanırken hız limitlerine uymalıdır.
- Direksiyon simidine herhangi bir obje takarsanız sistem direksiyon kullanımını asiste etmeyebilir ya da el bırakma uyarısı düzgün bir şekilde çalışmayabilir.
- Bir römork çekerken, LKA sisteminin mutlaka kapatınız.

## LKA'nın çalışması



LKA sisteminin etkinleştirmek/devre dışı bırakmak için:

Kontak anahtarı AÇIK durumdayken, direksiyon simidinin sol yanında gösterge paneli üzerinde yer alan LKA sistemi tuşuna basınız. Gösterge ekranındaki gösterge başlangıçta beyaz renkte yanar.

Bu, LKA Sisteminin HAZIR fakat ETKİNLEŞTİRİLMEMİŞ durumda olduğunu gösterir.

LKA sistemini ETKİNLEŞTİRMEK için araç hızının en az 60 km/s civarında olması gerektiğine dikkat ediniz. Gösterge paneli üzerindeki gösterge yeşil yanacaktır.



Göstergenin rengi LKA sisteminin durumuna bağlı olarak değişecektir.

- Beyaz: Araç hızı 60 km/sa. altındayken veya sensörler şerit çizgilerini algılamadığında.
- Yeşil: Sensör şerit çizgilerini tespit eder ve sistem araç direksiyon kullanımını kontrol edebilir.

### **i** Bilgilendirme

Bir önceki çalıştırmadan gösterge (beyaz) etkin ise, sistem herhangi bir ek kontrol olmadan AÇIK konuma gelecektir. Eğer LKA düğmesine tekrar basarsanız gösterge ekranındaki uyarı sönecektir.

### LKA aktivasyonu



- Gösterge paneli üzerindeki LCD ekranından LKA sistemi ekranını görmek için ASSIST modunu (🚦) seçiniz. (Daha fazla detay için bölüm 3'teki LCD Ekranı Modlarına bakınız.)

### **⚠ UYARI**

**Şerit Takip Yardım (LKA) Sistemi, sürücünün şeridi terk etmesini önleyen bir sistemdir. Ancak, sürücü sadece sisteme güvenmemeli, ayrıca sürüş sırasında yol şartlarını daima kontrol etmelidir.**



- Aracın hızı 60 km/saatten fazla ve sistem şerit çizgisi tespit ederse renk griden beyaza döner. Eğer sistem bir sol şerit çizgisi algırsa, sol şerit rengi griden beyaza döner.
- Eğer sistem bir sağ şerit çizgisi algırsa, sağ şerit rengi griden beyaza döner.
- Sistemin tam olarak devreye girmesi için, mutlaka her iki şerit işaretinin algılanması gereklidir.
- Eğer aracınızın hızı 60 km/s üzerinde ve LKA sistemi düğmesi ON konumundaysa, sistem etkinleştirilmiştir.
- Eğer aracınız önünüzdeki şeritten ayrılırsa, LKA sistemi aşağıdaki şekilde çalışır:

Görsel bir uyarı mesajı göstergenin LCD ekranında görünür. Aracın hangi yöne yöneldiğine bağlı olarak, gösterge paneli LCD ekranındaki sol veya sağ şerit yanıp söner.

**Ellerinizi direksiyonda tutunuz.**

Eğer sürücü LKA sistemi devredeyken ellerini direksiyon simidinden birkaç saniyelikliğine kaldırırsa, sistem sürücüyü uyarır.

### **i** Bilgilendirme

Direksiyon simidi hafif bir şekilde tutuluyorsa LKA sistemi sürücünün ellerinin direksiyonda olduğunu algılamadığı için mesaj hala görünecektir.

**⚠ UYARI**

Uyarı mesajı yol koşullarına göre geç belirebilir. Bu nedenle, sürüş sırasında elleriniz daima direksiyon simidinde bulunsun.



Sürücünün tutuşu algılanmadı.

LKA sistemi geçici olarak devre dışı kalır

Eğer “Ellerinizi direksiyonda tutun” mesajından sonra sürücünün elleri hâlâ direksiyonda değilse, sistem direksiyonu kontrol etmez ve sürücüyü sadece şerit çizgilerini geçtiğinde uyarır.

Ancak, eğer sürücü ellerini tekrar direksiyona koyarsa, sistem direksiyonu kontrol etmeye başlar.

**⚠ UYARI**

- Sürücü hassas direksiyon kullanımından sorumludur.
- Aşağıdaki durumlarda sistemi kapatıp aracı kullanınız.
  - Kötü hava durumunda,
  - Kötü yol koşulunda,
  - Direksiyon simidinin sürücü tarafından sıklıkla kontrol edilmesi gerektiği durumlarda.

**i Bilgilendirme**

- Aracın kumandası sistem tarafından yapılsa bile, sürücü direksiyonu kumanda edebilir.
- Direksiyon simidi kontrolü, sistem tarafından desteklendiği zaman, desteklenmediği duruma göre daha ağır hissedilebilir.

## Uyarı Işığı ve Mesaj

### LKA Sisteminin Kontrolü



Sistemde bir problem varsa, birkaç saniye için sesli bir uyarı ile birlikte bir mesaj belirir. Problem devam ederse, LKA Sistemi arıza göstergesi yanar.

### LKA Sistemi arıza göstergesi



LKA Sistemi düzgün çalışmıyorsa, LKA hata uyarı göstergesi (sarı) yanar. Sistemin, HYUNDAI yetkili servisine kontrol ettirilmesini öneririz.

### Sistemde bir problem olduğunda, aşağıdakilerden birisini yapın:

- Motoru kapatıp tekrar açtıktan sonra sistemi açınız.
- Kontak anahtarının AÇIK konumunda olup olmadığını kontrol edin.
- Sistemin hava durumundan (örn: sis, sağanak yağmur, vs.) etkilenip etkilenmediğini kontrol edin.
- Kamera lenslerinde yabancı madde olup olmadığını kontrol edin.

Eğer sorun çözülmez ise, bir HYUNDAI yetkili servisinde sistemi kontrol ettirmenizi öneririz.

### Aşağıdaki durumlarda LKA sistemi ETKİN durumda olmaz ve direksiyon yardımı sağlanmaz:

- Şerit değiştirmeden önce dönüş sinyali çalıştırılmışsa. Dönüş sinyali vermeden şerit değiştirirseniz, direksiyon simidi kontrol edilebilir.
- Sistem devreye girdiğinde veya bir şerit değiştirdikten sonra, şeridin ortasından gidin.
- ESC (Elektronik Denge Kontrolü) veya VSM (Araç Denge Yönetimi) aktifse.
- Araç keskin bir virajı dönüyorsa.
- Aracın hızı 60 km/saatten az ve 200 km/saatten fazla olduğunda.
- Araç keskin çizgi değişiklikleri yaparsa.
- Araç aniden fren yaparsa.
- Sadece bir şerit algılandığında.
- Şerit çok geniş veya çok darsa.
- Yolda şerit çizgileri iki taneden daha fazlayken. (örneğin inşaat alanı)
- Araç dik bir yokuştan iniyorsa.
- Direksiyon simidi aniden dönerse,

### Sistem kısıtlamaları

LKA sistemi aşağıdaki durumlarda, araç seyir halindeki şeritten ayrılma dahi erken aktive olmayabilir veya araç seyir halindeki şeritten ayrılmaması durumunda dahi uyarmayabilir VEYA aracı yönlendirmede yardımcı olmayabilir:

#### Şerit ve yol koşulları zayıf olduğunda

- Şerit çizgilerini yol zemininden ayırmak zor veya şerit çizgileri solmuş ya da belirgin şekilde çizilmemişse.
- Yoldaki şeridin renginin ayırt edilemesi zorsa.
- Yol zemininde kamera tarafından yanlışlıkla tespit edilmiş şerit çizgileri gibi görünen işaretler varsa.
- Şerit birleşik ya da bölünmüştür. (örneğin karayolu gişesi)
- Şerit sayısı artıyor veya azalıyor veya şerit çizgileri karmaşık.
- İki den fazla şerit çizgisi varsa.
- Şerit çizgisi çok kalın veya ince ise.

- Yağmur, kar, yolda su birikintisi, hasarlı veya lekeli yol zemini ya da diğer etkenler nedeniyle öndeki şeritler görünmüyorsa.
- Şerit çizgisi orta çizgi, ağaç, vb tarafından gölgelendirilmişse.
- Şeritler eksik veya bir inşaat alanında.
- Yol üzerinde yaya geçidi veya diğer semboller varsa.
- Tüneldeki şerit çizgileri yağ vb ile lekelenmişse.
- Kavşak civarında şerit çizgileri aniden kayboluyorsa.

#### Harici koşullar müdahale olduğunda

- Açık havadaki aydınlık, bir tünele girerken, çıkarken veya bir köprü'nün altından geçermiş gibi aniden değiştiğinde.
- Dışarıdaki aydınlık, gece farlar yanmadan veya araç tünelde gid-yormuş gibi azaldığında.
- Yolda kamera tarafından yanlışlıkla tespit edilen beton bariyer, korkuluk ve reflektör kolunu gibi bir sınırlandırıcı yapı varsa.
- Bir sokak lambasından ya da yaklaşan bir araçtan gelen ışık yol üstündeki su birikintisi gibi ıslak bir zeminden yansıdığı zaman.
- Ön görüş alanı güneş parlaması nedeniyle engelleniyorsa.
- Sizinle önünüzdeki araç arasında, öndeki aracın şerit içinde hareket ettiğini tespit etmeye yeterli mesafe yoksa.

- Bir dik yokuşta, bir dağ yolunda veya virajlı bir yolda aracı sürerken.
- Olumsuz yol koşulları sürüş esnasında aracın aşırı titreşim yapmasına neden oluyorken.
- İç dikiz aynası etrafındaki sıcaklık direkt güneş ışığı vb nedeniyle yüksekse.

### Ön görüş zayıf olduğunda

- Ön cam veya LKAS kamera merceği kir veya birikinti ile engellenmişse.
- Ön panele bir şeyin koyulması durumunda.
- Sensörler, sis, sağanak yağış veya kar nedeniyle şeridi algılayamazsa.

### UYARI

**Şerit Takip Yardım Sistemi, sürücünün şeridi terk etmesini önlemeye yardım eden bir sistemdir. Ancak, sürücü sadece sisteme güvenmemeli, ayrıca güvenli sürüş uygulamaları için gerekli şartları daima kontrol etmelidir.**

### LKA sistemi fonksiyonu değişimi

Sürücü LCD ekran üzerinde LKA'yı Şerit Takip Uyarı Sistemiyle (LDW) değiştirebilir.

"Kullanıcı Ayarları → Sürücü Asistanı → Şerit Güvenliği → Geç/Normal/Erken" seçeneklerine gidiniz.

### LDW modu

LDW sistemi aracın şeritten dışarı çıktığını algıladığı zaman, sürücüyü bir görsel ve sesli alarm ile uyarır. Sistem, direksiyon sistemini kumanda etmeyecektir.

### LKA modu

LKA modu sürücüye aracı şerit içinde tutmakta rehberlik eder. Araç şerit içinde doğru şekilde giderken, direksiyonu nadiren kontrol eder. Ancak, araç şerit dışına çıkma eğilimi gösterdiğinde direksiyonu kontrol etmeye başlar.

## SÜRÜCÜ DİKKATİ UYARI (DAW) SİSTEMİ (VARSA)

Sürücü Dikkat Uyarı (DAW) sistemi sürücüyü yorgunluk seviyesini ve dikkatsiz sürüş uygulamalarını gösterir.

### Sistem ayarlama ve aktivasyon

#### Sistem ayarları

- Sürücü Dikkat Uyarısı (DAW) sistemini AÇMAK için, motoru çalıştırın ve LCD ekranı üzerinde "Kullanıcı Ayarları → Sürücü Asistanı → Sürücü Dikkat Uyarısı → Yüksek Hassasiyet/Normal Hassasiyet"i seçiniz.

- Sürücü, Sürücü Dikkat Uyarı (DAW) sisteminin modunu seçebilir.
  - Kapalı: Sürücü Dikkat Uyarı (DAW) sistemi devre dışı kaldı.
  - Normal Hassasiyet: Sürücü Dikkat Uyarı (DAW) sistemi sürücüyü yorgunluk seviyesi veya dikkatsiz sürüş uygulamaları için uyarır.
  - Yüksek Hassasiyet: Sürücü Dikkat Uyarı (DAW) sistemi sürücüyü yorgunluk seviyesi veya dikkatsiz sürüş uygulamaları için Normal modundan daha hızlı uyarır.
- Motor tekrar çalıştırıldığında, Sürücü Dikkat Uyarı (DAW) sisteminin seçilmiş ayarı muhafaza edilir.

### Sürücünün dikkat seviyesinin görüntülenmesi





- Sürücü kendi sürüş koşullarının durumunu LCD ekrandan izleyebilir. Eğer sistem etkinleştirilmişse, LCD ekrandan ASİSTAN Modu (A) sekmesini seçtiğinizde DAW ekranı açılır. **(Daha fazla detay için bölüm 3'teki LCD Ekranı Modlarına bakınız.)**
- Sürücünün dikkat seviyesi 1 ilâ 5 ölçeğinde görüntülenir. Rakam ne kadar düşük olursa, sürücü o kadar dikkatsiz demektir.
- Sürücü belirli bir süre mola vermezse seviye azalır.

- Sürücü belirli bir süre dikkatle kullandığında seviye artar.
- Sürüş sırasında sürücü sisteme dönüş yaptığında ekranda 'Son Mola süresi' ve seviye gösterilir.

## **Mola verin**



- Sürücünün dikkat seviyesi 1'in altında olduğunda, sürücüye mola vermesini önermek için LCD ekranda "Mola vermeyi düşünün" mesajı görüntülenir ve bir sesli uyarı verilir.
- Toplam sürüş süresi 10 dakikadan az olduğunda, Sürücü Dikkat Uyarı (DAW) sistemi sürücüye mola vermesini önermez.

**⚠ DİKKAT**

**Emniyet kemeri uyarı sesi gibi diğer sesler çalarken ve DAW alarm sistemini engellerken, DAW sesi çıkmayabilir.**

### Sistemin sıfırlanması

- Sürücü, Sürücü Dikkat Uyarı (DAW) sistemini sıfırladığında son mola süresi 00:00 olarak, sürücünün dikkat seviyesi ise 5 (çok dikkatli) olarak ayarlanır.
- Sürücü Dikkat Uyarı (DAW) sistemi aşağıdaki durumlarda son mola süresini 00:00, sürücünün dikkat seviyesini ise 5 olarak ayarlar.
  - Motor kapalı durumda.
  - Sürücü emniyet kemerini çözmüş ve sürücü kapısını açmıştır.
  - Araç 10 dakikadan fazla durduğunda.
- Sürücü tekrar sürüşe başladığında, Sürücü Dikkat Uyarı (DAW) sistemi tekrar çalışır.

### Sistem bekleme konumunda



- Sürücü Dikkat Uyarı (DAW) sistemi aşağıdaki durumlarda hazır durumuna geçer ve 'Bekleme' ekranı görüntülenir.
- Kamera şeritleri algılamaz.
  - Sürüş hızı, 60 km/sa. altında veya 200 km/sa. üzerinde kalıyorsa.

## Sistem arızası



Sürücü Dikkat Uyarı (DAW) sistemini kontrol ediniz.

“Sürücü Dikkat Uyarı (DAW) sistemini Kontrol Edin” uyarı mesajı görüldüğünde, sistem düzgün çalışmıyor demektir. Bu durumda, aracı HYUNDAI yetkili servisinde kontrol ettirmenizi öneririz.

## ⚠ UYARI

- Sürücü Dikkat Uyarı (DAW) sistemi, güvenli sürüş uygulamalarının yerine geçmez, sadece bir konfor fonksiyonudur. Sürücü, beklenmeyen ve ani durumların olmasını önlemek için daima dikkatli araç kullanmak zorunluluğundadır. Yol koşullarına her zaman dikkat ediniz.
- Sürücü yorgun hissetmese dahi sürüş hızı ve davranışına göre sistem mola önerisi verebilir.
- Yorgunluk hisseden sürücü, Sürücü Dikkat Uyarı sistemi (DAW) tarafından mola önerisi yapılmamış olsa bile, bir mola vermelidir.

## NOT

Sürücü Dikkat Uyarı (DAW) sistemi, ön camdaki kamera sensörünü kullanır. Kamera sensörünü mümkün olan en iyi durumda tutmak için, aşağıdakileri dikkate alınız:

- ASLA ön cama herhangi bir aksesuar veya çıkartma takmayınız ve ön camı renklendirmeyiniz.
- ASLA göğüs paneli üzerine herhangi bir yansıtıcı nesne (beyaz kağıt, ayna gibi) yerleştirmeyiniz. Herhangi bir hafif yansıma Sürücü Dikkat Uyarı (DAW) sisteminin kusurlu çalışmasına neden olabilir.
- Kamera sensörünü sudan uzak tutmaya çok dikkat ediniz.
- ASLA kamera grubunu sökmeyiniz, kamera grubuna herhangi bir darbe uygulamayınız.

- Cam kaplama veya herhangi tipte bir kaplama ve aksesuarı takarken kamerayı geçici olsa dahi sökmeyiniz. Kamerayı söker ve tekrar takarsanız aracınızı HYUNDAI yetkili servisine götürüp sistemi kalibre ettirmenizi öneririz.

 **DİKKAT**

Aşağıdaki durumlarda Sürücü Dikkat Uyarı (DAW) sistemi sınırlı uyarı ile düzgün çalışmayabilir:

- Şerit algılama performansı sınırlı. (Daha fazla bilgi için, bu bölümdeki “Şerit Takip Yardım Sistemi” (LKA) kısmına bakın.)
- Araç çok sert kullanılıyor veya yoldaki nesnelere (örn. inşaat alanları, diğer araçlar, düşmüş nesnelere, tümsekler) çarpmamak için aniden manevra yapılıyorsa.

(Devam ediyor)

(Devam ediyor)

- Aracın ileriye doğru sürülebilirliği ciddi şekilde zarar görmüşse (muhtemelen lastik basınçlarında büyük farklılık, eşit olmayan lastik aşınması, tekerleklerin içe/dışa dönük ayarlanması nedeniyle).
- Araç virajlı yolda seyrederken.
- Araç rüzgârlı alanlarda seyrederken.
- Araç engebeli yolda seyrederken.
- Araç aşağıdaki sürüş yardım sistemleri tarafından kontrol ediliyorsa:
  - Şerit Takip Yardım sistemi (LKA)
  - Önden Çarpışmayı önleme Asistanı (FCA) sistemi

 **DİKKAT**

Araç ses sistemini yüksek sesle çalmak Sürücü Dikkat Uyarı sisteminin (DAW) uyarı seslerini duyulamaz hale getirebilir.

## ÖZEL SÜRÜŞ KOŞULLARI

### Tehlikeli sürüş koşulları

Su, kar, buz, çamur, kum gibi sürüş koşulları ile karşılaştığınızda, aşağıdaki önerileri uygulayın:

Dikkatli sürünüz ve frenleme için daha çok mesafe bırakınız.

Ani fren veya direksiyon kırma hareketlerini engelleyiniz.

Kara, çamura veya kuma saplanırsanız, ikinci vitesi kullanın. Çekiş tekerleklerinin patinaj yapmasını önlemek için yavaşça hızlanınız.

### ⚠ UYARI

**Kaygan zeminlerde sürüş esnasında otomatik şanzımanı/Çift kavramalı şanzıman vitesini küçültmek kazaya neden olabilir. Tekerlek hızında ani değişme, tekerleklerin kızaklanması neden olabilir. Kaygan zeminlerde vites küçültürken dikkatli olunuz.**

Buz, kar veya çamura saplandığınızda çekiş sağlaması için çekiş tekerleklerinin altında kum, kaya tuzu, veya diğer kaymayan bir malzeme kullanın.

### Aracın sallanması

Kar, kum veya çamurdan kurtarmak için aracı sallamak gerekiyorsa, önce ön lastiklerin etrafındaki alanı temizlemek için direksiyonu sağa ve sola çeviriniz. Sonra, 1'inci (birinci) ve R (Geri, düz şanzımanla donatılmış araçlarda) vites arasında, veya (otomatik şanzımanla/çift kavramalı şanzımanla donatılmış araçlarda) R (Geri) vites ile ileri bir vites arasında ileri ve geri vites değiştiriniz. Lastiklerin patinaj yapmasını önlemeye çalışınız ve gaza fazla yüklenmeyiniz.

Şanzımanın aşınmasını önlemek için, vites değiştirmeden önce tekerleklerin patinajı bitinceye kadar bekleyiniz. Vites değiştirirken gaz pedalını bırakın ve şanzıman viteste iken gaz pedalına hafifçe basınız. Lastiklerin ileri ve geri yönde yavaşça patinaj yapması, aracı serbest duruma getiren bir sallama hareketine neden olur.

### NOT

**Tekerlekler yüksek hızda patinaj yaparsa, lastikler patlayabilir ve siz veya diğer kişiler yaralanabilir. Aracınızın etrafında insan veya nesnelere varken, böyle bir şeyi teşebbüs etmeyiniz.**

**Araç ısınır ve motor bölümünde yangına veya başka hasara neden olabilir. Tekerlekleri mümkün olduğunca az patinaj yaptırınız ve tekerleklerin hız göstergesinde gösterildiği gibi 56 km/saatten yüksek hızlarda patinaj yapmasını önleyiniz.**

### NOT

**Birkaç sallama denemesinden sonra hâlâ kurtulamadıysanız, motorun aşırı hararet yapmasını, şanzımana zarar vermesini ve lastik hasarını önlemek için aracı çektiriniz. Bölüm 6'daki "Çekme" konusuna başvurunuz.**

### Düzgün viraj alma

Viraj alırken, özellikle yol yüzeyi ıslak olduğunda fren yapmaktan veya vites değiştirmekten kaçınınız. İdeal olan, virajları düşük hızla dönmektir.

### Gece sürüşü

Gece sürüşleri gündüz sürüşlerine nazaran daha çok tehlike arz eder. Hatırlamak için bazı ip uçları şunlardır:

- Gece görmek, özellikle cadde ışıklarının bulunmadığı bölgelerde, daha zor olabileceği için, yavaş kullanınız ve diğer araçlarla aranızda daha fazla mesafe bırakınız.
- Diğer araçların farlarından gelen yansımayı azaltmak için aynalarınızı ayarlayınız.
- Farları temiz ve ayarlı tutunuz. Kirli veya yanlış ayarlanmış farlar gece görmeyi daha da zorlaştırır.
- Karşıdan gelen araçların farlarına doğrudan bakmayınız. Geçici olarak körleşebilirsiniz ve gözünüzün karanlığa tekrar alışması uzun zaman alabilir.

### Yağmurda sürüş

Yağmur ve ıslak yollar sürüşü tehlikeli hale getirebilir. Yağmurda veya kaygan zeminde araç kullanırken göz önünde tutmanız gereken birkaç nokta:

- Yavaşlayınız ve ek takip mesafesi sağlayınız. Sağanak yağmur görmeyi zorlaştırır ve aracınızı durdurmak için gerekli mesafeyi artırır.
- Camda çizik veya silinmemiş alan kalıyorsa silecek lastiklerinizi değiştiriniz. Lastik diş derinliğinin yeterli olduğundan emin olunuz.
- Lastikleriniz yeterli dişe sahip değilse, kaygan zeminde ani bir duruş kaymaya ve olası bir kazaya neden olabilir. Bölüm 7'deki "Lastik Sırtı" konusuna bakınız.
- Başkalarının sizi görmelerini kolaylaştırmak için farlarınızı yakınız.

- Geniş su birikintilerinden çok hızlı geçmek frenlerinizi etkileyebilir. Su birikintisinden geçmek zorundaydysanız, yavaş geçmeye çalışınız.
- Frenlerinizin ıslanmış olabileceğini düşünüyorsanız, frenler normale dönüncye kadar, sürerken hafifçe frene basınız.

### ***Islak zeminde tutunma***

Yol yeteri kadar ıslak ise ve siz de yeteri kadar yüksek hızda gidiyorsanız, aracınızın yol ile teması azdır veya hiç yoktur ve gerçekten su üzerinde gidiyordur. Yol ıslak olduğunda, en iyi öneri YAVAŞLAMAKTIR. Lastik dişleri azaldıkça, ıslak yolda kayma riski artar, bkz. “Lastik dişleri”, bölüm 7.

### **Su taşkını olan alanlarda sürüş**

Su seviyesinin jant göbeğinin altından daha alçakta olduğundan emin olmadıkça, Su taşkını olan yerlerden geçmeyiniz. Su birikintilerinden geçerken yavaş sürünüz. Fren performansı azalmış olabileceği için, yeterli durma mesafesi bırakınız.

Sudan geçtikten sonra, düşük hızda giderken frene hafifçe basarak frenleri kurutunuz.

## KIŞ MEVSİMİNDE SÜRÜŞ

### Karlı veya buzlu yol koşulları

Önünüzdeki araç ile aranızdaki yeterli mesafeyi korumalısınız.

Frene yavaşça basınız. Hız yapmak, ani hızlanmak, ani frene basmak ve virajlara hızla girmek potansiyel olarak tehlikeli hareketlerdir. Yavaşlarken mümkün olduğu kadar motor freni kullanılmalıdır. Karlı veya buzlu yollarda ani fren yapılması aracın kaymasına yol açar.

Aracınızı karla kaplı bir yolda sürmek için, kış lastikleri veya zincir takmanız gerekebilir.

Daima acil durum ekipmanları bulundurunuz. Bu gibi ekipmanlar arasında, lastik zincirleri, çekme halatı veya çekme zincirleri, el feneri, işaret fişekleri, kum, havlu, akü şarj kabloları, buz kazıyıcı, eldivenler, tulum, örtü, battaniye, vb. yer alır.

### Kış lastikleri

#### UYARI

**Kış lastikleri, aracın orijinal lastikleri ile aynı ebatta ve tipte olmalıdır. Aksi halde, aracınızın emniyeti ve sürüşü olumsuz yönde etkilenebilir.**

Eğer aracınıza kış lastikleri takarsanız, bunların orijinal lastiklerle aynı ebatta ve yük aralığında radyal lastikler olmasına dikkat ediniz. Aracınızın yol tutuşunu tüm hava koşullarında dengelemek için kış lastiklerini dört tekerleğe de takınız. Kış lastiklerinin kuru yollarda sağladığı çekiş, aracınızın orijinal lastiklerinininkine kadar yüksek olmayabilir. Lastik satıcısından azami hız önerilerini öğreniniz.

### Bilgilendirme

Çivili lastiklerinin kullanımıyla ilgili olası sınırlamalar sebebiyle; yerel yönetmelikleri kontrol etmeden aracınıza takmayınız.

## Zincirler



Radyal lastiklerin yanakları diğer lastik tiplerinden daha ince olduğundan, bazı tip lastik zincirlerinin takılması lastiklere hasar verebilir. Bu nedenle, lastik zinciri yerine kış lastiklerinin kullanılması önerilir. Alüminyum alaşımlı jantlarla donatılmış araçlara zincir takmayınız; zorunlu ise telli zincir kullanınız. Lastik zincirinin mutlaka kullanılması gerekiyorsa, orijinal HYUNDAI parçaları kullanınız ve lastik zincirlerini zincirler ile verilen talimatlara göre takınız. Uygun olmayan lastik zinciri nedeniyle aracınıza gelecek olan bir hasar araç üreticisinin garantisi dışındadır.

### ⚠ UYARI

**Lastik zinciri kullanımı aracın yol tutuşunu olumsuz yönde etkileyebilir.**

- **30 km/sa. veya zincir üreticisinin önerdiği hız limitinin altında sürünüz.**
- **Dikkatli sürünüz ve tümseklerden, çukurlardan, keskin dönüşlerden ve aracı zıplatacak diğer tehlikelerden kaçınınız.**
- **Keskin dönüşlerden ve lastikleri kilitleyebilecek frenlemlerden kaçınınız.**

### **i** Bilgilendirme

- **Zincirleri ön lastiklere takınız. Lastiğe zincir takılmasının sürüş gücünü arttıracak ancak yana savrulmaları önlemeyeceği unutulmalıdır.**
- **Lastik zincirlerini, bunların kullanımıyla ilgili olası sınırlamalar için yerel ve belediye yönetmeliklerini kontrol etmeden aracınıza takmayın.**

## Zincirin takılması

Lastik zinciri takarken, üreticinin talimatlarını takip ediniz ve mümkün olduğu kadar sıkı takınız. Zincir takılı iken yavaş (30 km/saatin altında) sürünüz. Eğer zincirlerin gövdeye veya şasiye temas ettiğini duyarsanız, durup zincirleri sıkılaştırınız. Hâlâ temas ediyorsa, gürültü geçene kadar yavaşlayınız. Temizlenmiş yola çıkar çıkmaz lastik zincirlerini çıkartınız. Kar zinciri takarken aracı trafikten uzak, düz bir yere park ediniz.

Aracın Dörtlü Flaşörlerini yakınız ve (eğer varsa) üçgen acil durum reflektörlerini aracın arka tarafına koyunuz. Kar zincirlerini takmadan önce, daima aracı P (Park) konumuna getiriniz, el frenini çekiniz ve motoru kapatınız.

**NOT**

Lastik zincirlerini kullanacağınız zaman:

- Yanlış boyutlu zincirler veya yanlış takılmış zincirler aracınızın fren balatalarına, süspansiyonuna, gövdesine ve tekerleklerine hasar verebilir.
- SAE “S” sınıfı veya tel zincir kullanınız.
- Zincirlerin gövdeye temas etmesi nedeniyle bir ses işitirseniz, araç gövdesine teması önlemek için zinciri tekrar sıkınız.
- Gövde hasarını önlemek için, zincirleri her 0.5~1.0 km yol kat ettikten sonra tekrar sıkınız.
- Alüminyum jantları olan araçlarda lastik zinciri kullanmayınız.
- Zorunda kalırsanız, tel tipi zincir kullanınız.
- Zincir bağlantısına hasar vermesini önlemek için 15 mm’den daha kısa telli zincir kullanınız.

## Kış Önlemleri

### ***Yüksek kaliteli etilen glikol soğutucu kullanınız***

Aracınız, soğutma sisteminde yüksek kaliteli etilen glikol ile teslim edilmektedir. Aracınızda yalnız bu tip etilen glikol içeren soğutucu kullanılmalıdır; çünkü bu şekilde soğutma suyu içinde oksitlenme ve donma önlenmekte ve devridaim pompası yağlanmaktadır. Soğutma suyunun, bölüm 7’de bulunan bakım şemasına göre değiştirilmesini veya tamamlanmasını sağlayınız. Kış mevsimi öncesinde, soğutucunuzun donma noktasının kış boyunca tahmin edilen sıcaklıklar için yeterli olup olmadığından emin olmak için soğutucunuzu kontrol ettiriniz.

### ***Akü ve kabloların kontrolü***

Kış mevsimi, akü sistemine ilave yük getirir. Aküyü ve kabloları 7. bölümde anlatıldığı gibi gözle muayene ediniz. Akünüzün şarj durumu HYUNDAI yetkili servisi veya bir servis istasyonunu tarafından kontrol edilebilir.

### ***Gerekliyse “kış” yağı kullanımı***

Bazı iklimlerde, soğuk havalarda daha düşük viskoziteli “kış” yağı kullanılması önerilmektedir. Bu öneriler için Bölüm 8’e bakınız. Kullanacağınız yağın cinsini bilmiyorsanız, bir HYUNDAI yetkili servisine danışmanızı öneririz.

### ***Buji ve ateşleme sisteminin kontrolü***

Bölüm 7’de anlatılan şekilde bujileri kontrol edin ve gerektiğinde değiştirin. Ayrıca, ateşleme kabloları ve parçalarını kontrol ederek bunların herhangi bir şekilde çatlamamış veya aşınmamış olduğundan emin olun.

### ***Kilitlerin donmaya karşı korunması***

Kilitlerin donmaya karşı korunması için, kilit delikleri içine onaylanmış buz çözücü sıvı veya gliserin püskürtünüz. Kilitlerin içi buzlanmışsa, onaylanmış buz giderici püskürterek buzu çözünüz. Kilit iç kısmından donmuşsa, ısıtılmış kontak anahtarı ile buzu çözebilirsiniz. Isıtılmış kontak anahtarını tutarken elinizi yakmaya dikkat ediniz.

### ***Sistemde onaylanmış antifrizli cam temizleyici kullanın.***

Cam yıkayıcı sistemin içindeki suyu donmaya karşı korumak için, kabin üzerindeki talimata uygun onaylanmış bir antifrizli cam yıkama sıvısı ilave edin. Antifrizli cam yıkayıcı HYUNDAI yetkili servisinden ve çoğu yedek parça satıcısından temin edilebilir. Motor soğutma suyu veya başka antifriz kullanmayın, bunlar araç boyasına zarar verebilir.

### ***El freninizin donmasına izin vermeyin.***

Bazı koşullarda, el freniniz çekili durumda donabilir. Genellikle arka frenlerin çevresinde veya yakınlarında kar veya buzlanma varsa veya frenler ıslanmışsa bu durumla karşılaşılır. El freninin donma tehlikesi olursa, aracın hareket etmemesi için ilk önce el frenini geçici olarak çekiniz ve vites kolunu P (otomatik şanzıman/Çift kavramalı şanzıman) konumuna veya birinci vitese veya geri vitese (düz şanzıman) takınız ve arka tekerleklere takoz yerleştiriniz. Sonra el frenini indiriniz.

### ***Araç altında buz ve kar birikmesini önleyin.***

Bazı koşullarda, araç altında çamurluk seviyesine kadar kar veya buz birikebilir. Sert kış koşullarında araç kullanırken böyle bir durumla karşılaşılabilir; bu nedenle aracınızın altını arada bir kontrol ederek ön tekerleklerin rahat hareket etmekte ve yürüyen aksamalarının engellenmemiş olduğundan emin olunuz.

## RÖMORK ÇEKME (AVRUPA İÇİN)

Aracınızla römork çekmeyi düşünüyorsanız, ilk olarak bununla ilgili yasal koşulları bulduğunuz yerdeki Trafik yetkililerinden öğreniniz. Çünkü, römork, araç veya bir başka tip araç çekme veya çekme aparatları ile ilgili yürürlükteki yasalar birbirinden farklı olabilmektedir. Çekme işlemi öncesinde ayrıntılar ile ilgili HYUNDAI yetkili servisimize başvurunuz.

Römork çekmenin, aracınızı tek başına kullanmaktan farklı olduğunu unutmayınız. Römork çekmek, aracın yol tutuşunda, dayanıklılığında ve yakıt tüketiminde değişiklik demektir. Başarılı ve emniyetli römork çekme doğru ekipmanlar gerektirir ve bunlar doğru kullanılmalıdır. Uygun olmayan şekilde römork çekme nedeniyle aracınıza gelecek olan bir hasar araç üreticisinin garanti kapsamı dışındadır.

Bu bölüm testlerle kanıtlanmış birçok önemli römork çekme ipuçları ve emniyet kurallarını içerir. Bunların birçoğu sizin ve yolcularınızın emniyeti için önemlidir. Lütfen bir römork çekmeden önce bu bölümü dikkatle okuyunuz.

### ⚠ UYARI

#### Aşağıdaki önlemleri alınız:

- **Doğru ekipmanı kullanmazsanız ve/veya biçimsiz sürerseniz, römork çekerken araç hakimiyetini kaybedebilirsiniz. Örneğin, eğer römork çok ağırsa, frenleme performansı azalabilir. Siz ve yolcularınız ciddi veya ölümcül şekilde yaralanabilirsiniz. Römorku, ancak bu bölümdeki tüm adımları eksiksiz yerine getirdiğinizde çekiniz.**
- **Çekmeden önce, toplam römork ağırlığının, GCW(Brüt Birleşik Ağırlığının), GVW (Brüt Araç Ağırlığının), GAW (Brüt Aks Ağırlığının) ve römork king pin yükünün hepsinin sınırlar içinde olduğundan emin olunuz.**

### **i** Bilgilendirme

- Arka akslar üzerinde teknik olarak izin verilen azami yük %15'i aşmamalıdır ve araç için izin teknik olarak izin verilen azami yüklü durum %10'u veya 100 kg'ı, hangisi daha düşükse, aşmamalıdır. Bu durumda, M1 sınıfındaki bir araç için 100 km/saatlik hızı ve N1 sınıfındaki bir araç için 80 km/saatlik hızı aşmayınız. Bir römork çekerken, römork kaplin sistemine gelen ilave yük, arka lastiğin azami yük değerlerini aşabilir, ancak %15'i geçemez.
- Böyle bir durumda, 100km/h hızı aşmayın ve arka lastik basıncı normal kullanımda önerilen lastik basınçlarından en az 20 kPa (0.2 bar) yukarıda olmalıdır (örneğin bir römork takılı olmadan).

## Bir römork çekmeye karar verirseniz?

Bir römork çekmeye karar verdiğinizde dikkat etmeniz gereken bazı önemli noktalar şunlardır:

- Savrulma kontrolü kullanmayı düşününüz. Savrulma kontrolü hakkında römork bağlantı parçası satıcısından bilgi alabilirsiniz.
- Motorun normal rodaj yapmasını sağlamak için, aracınızın ilk 2.000 km sürecinde herhangi bir çekme yapmayınız. Bu kuralın yerine getirilmemesi, ciddi motor veya şanzıman hasarına yol açabilir.
- Römork çekeceğiniz zaman, çekme kiti, vb. ilave gereksinimler hakkında daha fazla bilgi almak için bir HYUNDAI yetkili servisine danışınız.
- Aracınızı daima makul bir hızda (100 km/saatten az) veya öngörülen çekme hızı sınırında kullanınız.
- Uzun bir yokuş çıkarken 70 km/sa. veya belirtilen hızın, hangisi daha düşükse, üzerine çıkmayınız.
- Aşağıdaki sayfalarda verilen ağırlık ve yük sınırlarını dikkatlice inceleyiniz.

### Römork ağırlığı

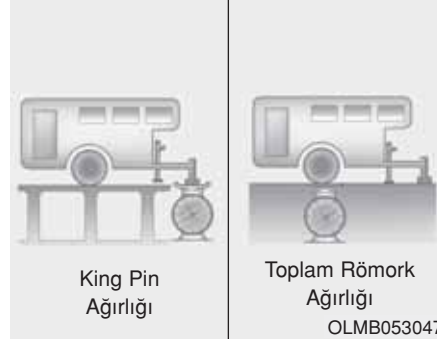

Bir römorkün maksimum güvenli ağırlığı nedir? Asla frenleri ile birlikte azami römork ağırlığından daha ağır olmamalıdır. Fakat bu bile çok ağır olabilir. Bu, römorkunuzu nasıl kullanmayı planladığınıza bağlıdır. Örneğin, hız, yükseklik, yol zeminleri, dış sıcaklık ve aracınızın hangi sıklıkta römork çekeceği, hepsi önemlidir. İdeal römork ağırlığı aynı zamanda aracınızda bulunan herhangi bir özel ekipmana da bağlıdır.

### King Pin ağırlığı

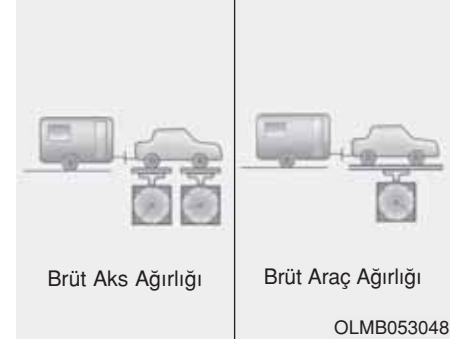

King pin yükü, ölçülmesi önemli bir ağırlıktır, çünkü aracınızın toplam Brüt Araç Ağırlığını (GVW) etkiler. King pin ağırlığı, izin verilen azami römork king pin yükü limitleri içinde, toplam yüklü römork ağırlığının en çok %10'u kadar olmalıdır.

Römorkunuzu yükledikten sonra, ağırlıkların uygun olduğunu görebilmek için römorkunuzu ve king pini ayrı ayrı tartmalısınız. Eğer uygun değilse, römork içindeki bazı nesneleri hareket ettirerek bunu düzeltebilirsiniz.

**⚠ UYARI****Aşağıdaki önlemleri alınız:**

- Römork arkasına ön taraftan daha fazla ağırlık yerleştirmeyiniz. Ön taraf toplam römork ağırlığının yaklaşık %60'ı kadar; arka taraf toplam römork ağırlığının yaklaşık %40'ı kadar yüklenmelidir. Römorkun veya römork çekme ekipmanının azami ağırlık limitlerini asla geçmeyiniz.
- Yanlış yükleme aracınızın hasar görmesi ve/veya yaralanma ile sonuçlanabilir. Ağırlıkları ve yükü ticari bir kantarda veya kantarı bulunan bir otoyol kantar istasyonunda kontrol ediniz.

**Bir römork çekerken referans ağırlık ve mesafe**

Özellik		Motor			Kappa 1.0 T-GDI		Kappa 1.2 MPI	Kappa 1.4 MPI		U2 1.4
		5 M/T	6 M/T	7 DCT	5 M/T	6 M/T	4 A/T	6 M/T		
Azami römork ağırlığı kg	Fren Sistemi ile	1,000	1,110	800	910	1,000	800	1,110		
	Fren sistemi olmadan	450	450	450	450	450	450	450		
Bağlantı aparatı üzerindeki dikey statik izin verilen yük kg		75								
Arka tekerlek merkezinden bağlantı noktasına önerilen mesafe mm		3 Kapılı: 760 5 Kapılı: 750 Active: 725								

M/T : Düz şanzıman

A/T : Otomatik şanzıman

DCT: Çift kavramalı şanzıman

## Römork çekme ekipmanı

### Bağlantı parçaları



Doğru bağlantı ekipmanına sahip olmak önemlidir. Yandan vuran rüzgarlar, yanınızdan geçen büyük kamyonlar ve bozuk zeminli yollar, doğru bağlantıya ihtiyacınız olduğunu gösteren birkaç sebeptir. İzlenmesi gereken bazı kurallar:

- Bir römork bağlantısı için aracınızın gövdesinde herhangi bir delik açmanız gerekiyor mu? Gerek yoksa, sonradan römorku bıraktığınızda bu delikleri kapattığınızdan emin olunuz. Eğer doldurmazsanız, egzozdan gelen karbon monoksit (CO) ve ayrıca kir ve su aracınızın içine girebilir.
- Aracınızın tamponları römork bağlantısına uygun değildir. Tamponlarınıza geçici veya diğer tampon tipi bağlantı parçaları takmayınız. Sadece aracın şasisine takılan, tampona bağlı olmayan bağlantı parçaları kullanınız.
- HYUNDAI aksesuarı çeki kancası HYUNDAI yetkili servisinde mevcuttur.

### Emniyet zincirleri

Aracınızla römork arasına daima zincir takmalısınız. Emniyet zincirlerini römorkün king pininin altından geçiriniz, böylece king pin bağlantı parçasından ayrılırsa yola düşmez. Emniyet zincirleri hakkında kullanım talimatı, bağlantı parçası üreticisi veya römork üreticisi tarafından verilmiş olabilir. Emniyet zincirlerini bağlamak için üreticisinin önerilerine uyunuz. Daima römorkunuzla birlikte dönebilmenize yetecek kadar boşluk bırakınız. Emniyet zincirlerinin yere sürtünmesine asla izin vermeyiniz.

### **Römork frenleri**

Römorkunuzda bir frenleme sistemi varsa, bunun yerel yönetmeliklere uygun olduğundan ve normal bir şekilde takılmış ve çalışmakta olduğundan emin olunuz.

Eğer römorkunuz, römork frenleri yüklenmeden azami römork ağırlığını geçiyorsa, bu durumda kendi frenleri olması ve bunların yeterli olması gerekir. Römork frenleri için talimatı mutlaka okuyup uygulayın, böylece onları düzgün şekilde takabilir, ayarlayabilir ve bakımını yapabilirsiniz. Aracınızın fren sistemi ile bağlantı yapmadığınızdan emin olunuz.

### **⚠ UYARI**

**Fren sistemini doğru şekilde kurduğunuzdan kesinlikle emin olmadan, römorku kendi frenleri ile kullanmayınız. Bu, amatörlerin yapabileceği bir iş değildir. Bu iş için deneyimli, yetkin bir römork servisi kullanınız.**

### **Römorkla Sürüş**

Bir römork çekmek belirli bir deneyim gerektirir. Yola çıkmadan önce, römorkunuzu tanımalısınız. Aracı römorkun ek yüküyle idare etme ve frenleme hissine kendinizi alıştırmalısınız. Kullanmakta olduğunuz aracın artık çok daha uzun olduğunu ve aracınızın römorksuz halinden daha zor hareket ettiğini aklınızda tutunuz.

Yola çıkmadan önce, römork bağlantısını ve platformunu, emniyet zincirlerini, elektrik bağlantısını, ışıklarını, lastiklerini ve frenlerini kontrol ediniz.

Sürüş sırasında, arada bir römork içindeki yüklerin sağlam olduğunu ve lambalar ile römork içindeki diğer lambaların normal çalışmakta olduğunu kontrol ediniz.

### **Mesafe**

Önünüzdeki araçla aranızda, aracınızı römorksuz kullanırken bıraktığınızın en az iki katı mesafe bırakınız. Bu, ani fren veya dönüş yapmak gereken durumları önlemenize yardımcı eder.

### **Sollama**

Römork çekerken daha uzun bir sollama mesafesine ihtiyacınız olur. Ve, artmış olan araç uzunluğu nedeniyle, şeridinize dönmeden önce geçtiğiniz aracın çok daha ilerisine gitmeniz gerekir.

### **Geri gitme**

Direksiyonun alt kısmını bir elinizle tutunuz. Römorku sola hareket ettirmek için elinizi sola doğru hareket ettiriniz. Römorku sağa hareket ettirmek için elinizi sağa doğru hareket ettiriniz. Geriye daima çok yavaş gidiniz ve mümkünse birisinin size kılavuzluk etmesini sağlayınız.

### **Dönüş yapma**

Bir römorkla döneceğiniz zaman, normalden daha geniş dönün. Bunu yaparsanız römorkunuz yumuşak banketlere çıkmaz, kaldırımlara, trafik levhalarına, ağaçlara veya başka nesnelere çarpmaz. Sarsıntılı veya ani manevralardan kaçınınız. Oldukça önceden sinyal veriniz.

### **Dönüş sinyalleri**

Bir römork çekerken, aracınızda farklı sinyal lambaları ve ilave tesisat olmalıdır. Gösterge panelinizdeki yeşil oklar bir dönüş veya şerit değiştirme sinyali verdiğinizde yanıp söner. Doğru bağlandığında, römork sinyalleri de yanıp söner. Diğer sürücülere döneceğinizi veya şerit değiştireceğinizi bildirir. Gösterge panelinizdeki yeşil oklar dönüşlerde, römorkun ampulleri yanmış bile olsa, yanıp söner.

Böylece, arkanızdaki sürücüler sinyalinizi görmedikleri halde, siz gördüklerini zannedebilirsiniz. Arada bir römork ampullerinin çalışıp çalışmadığını kontrol etmek önemlidir. Ayrıca, kabloları her söktüğünüzde ve yeniden taktığınızda da ışıkları kontrol etmelisiniz.

### **⚠ UYARI**

**Römork aydınlatma sistemini doğrudan araç aydınlatma sistemine bağlamayın. Onaylanmış bir römork kablo donanımı kullanınız.**

**Bunu kullanmamak aracınızın elektrik sisteminin hasar görmesine ve/veya yaralanmanıza neden olabilir.**

**Yardım için HYUNDAI yetkili servisine danışmanızı öneririz.**

### **Yokuşlarda sürme**

Uzun veya dik bir eğimden aşağı inmeye başlamadan önce hızınızı azaltınız ve daha küçük bir vitese geçiniz. Eğer vites küçültmezseniz, frenlerinizi çok fazla kullanmak zorunda kalırsınız, böylece frenler aşırı ısınabilir ve yeterli derecede çalışmayabilir.

Yukarı doğru uzun bir eğimde motorun ve şanzımanın aşırı ısınmasını önlemek için, vites küçültünüz ve hızınızı 70 km/sa. civarına düşürünüz.

Eğer römorkunuz, römork frenleri yüklenmeden azami römork ağırlığını geçiyorsa ve aracınız otomatik şanzımanlı/(DCT) Çift kavramalı şanzımanlı ise, römorku çekerken D (Sürüş) konumunda sürmelisiniz. **Römorku çekerken aracınızı D (İleri) konumunda sürmek şanzımanın ısınmasını önler ve ömrünü uzatır.**

### **NOT**

**Motoru ve/veya şanzımanı aşırı ısınmaya karşı korumak için:**

- **Dik eğimlerde yokuş yukarı römork çekerken (%6'nın üzerinde eğimli) motorun aşırı ısınmadığından emin olmak için, hararet göstergesini izleyiniz. Hararet göstergesi ibresi, kadran üzerinde "H" (sıcak) bölgeye girerse, aracı sağa çekiniz ve en kısa zamanda emniyetli biçimde durunuz ve motorun soğumasını bekleyiniz. Yeniden hareket etmek için motorun yeterince soğumasını bekleyiniz.**
- **Aracınızın hızını mutlaka römork ağırlığına ve yokuş yukarı derecesine göre ayarlamalısınız.**

### **Yokuşlarda park etme**

Genel olarak, aracınıza bir römork bağlı ise, yokuşta park etmeyiniz.

Ancak, römorkunuzu yokuşta park etmek zorundaysanız, şu şekilde yapınız:

1. Aracınızı park yerine çekiniz. Direksiyonu kaldırma doğru çeviriniz (yokuş aşağı iseniz sağa, yokuş yukarı iseniz sola).
2. Aracı P (Park, otomatik şanzımanlı/çift kavramalı şanzımanlı araçlarda) konumuna veya nötr (düz şanzımanlı araçlarda) konumuna getiriniz.
3. El frenini çekiniz ve kontağı kapatınız.
4. Araç yokuş aşağı olduğunda römorkun lastiklerinin altına takoz yerleştiriniz.

5. Aracı çalıştırınız, frene basınız, vitesi boşa alınız, el frenini bırakınız ve takozlar yükü emene kadar frenleri yavaşça bırakınız.
6. Frene basınız ve el frenini çekiniz.
7. Araç yokuş yukarı park edildiğinde, vitesi 1. vites konumuna veya P (Park) (otomatik şanzımanlı/çift kavramalı şanzımanlı araçta) konumuna, yokuş aşağı park edildiğinde ise R (Geri) (düz vitesli araçlarda) konumuna getiriniz.
8. Kontakı kapatınız ve ayağınızı frenden çekiniz, fakat el frenini çekilmiş olarak bırakınız.

### UYARI

**Ciddi veya ölümcül yaralanmayı önlemek için:**

**El frenini iyice çekmeden aracı terk etmeyiniz. Eğer motoru çalışır durumda bıraktıysanız, araç aniden hareket edebilir. Siz veya diğer kişiler ciddi veya ölümcül şekilde yaralanabilirsiniz.**

### ***Yokuşa park ettikten sonra hareket etmeye hazırlanma***

1. Vites kolu P (Park, otomatik şanzımanlı/çift kavramalı şanzımanlı araçlarda) veya nötr (düz şanzımanlı araçlarda) konumunda olarak frene basınız ve fren pedalını basılı tutarken:
  - Motoru çalıştırınız;
  - Vitesi geçirin; ve
  - El frenini indiriniz.
2. Ayağınızı yavaşça fren pedalından çekiniz.
3. Römork takozlardan kurtulana kadar yavaşça hareket ediniz.
4. Durunuz ve birisinin takozları toplayıp yerine yerleştirmesini sağlayınız.

### Römork çekerken aracınızın bakımı

Düzenli olarak römork çektiğinizde aracınızın normalden daha sık bakıma ihtiyacı olur. Özellikle dikkat edilmesi gereken önemli unsurlar motor yağı, otomatik şanzıman/çift kavramalı şanzıman sıvısı, aks yağı ve soğutma sistemi sıvısıdır. Sıkça kontrol edilmesi gereken diğer önemli bir nokta frenlerin durumudur. Eğer römork çekiyorsanız, yolculuğunuza başlamadan önce bu işlemleri gözden geçirmek iyi bir fikirdir. Römorkunuzun ve bağlantı parçasının da bakımlarını yapmayı unutmayın. Römorkunuzla birlikte verilen bakım programını takip ediniz ve periyodik olarak kontrol ediniz. Tercihen, kontrolleri her gün sürüşe başlamadan önce yapınız. Bağlantı parçasının tüm somun ve civatalarının sıkılmış olması çok önemlidir.

#### NOT

**Araç hasarını önlemek için:**

- **Römork kullanımı nedeniyle ağırlaşan yük yüzünden, sıcak günlerde veya yokuş çıkarken hararet oluşabilir. Eğer hararet göstergesi aşırı hararet gösteriyorsa, klimayı kapatınız ve emniyetli bir yerde aracı durdurarak motoru soğutunuz.**
- **Araç çekerken, otomatik şanzıman/çift kavramalı şanzıman hidroliğini daha sık kontrol ediniz.**
- **Aracınızda klima yoksa, römork çekerken motor performansını arttırmak için bir kondenser fan takmalısınız.**

## ARAÇ AĞIRLIĞI

Sürücü kapısı eşiğindeki iki etiket, aracınızın ne kadar ağırlık taşıyabilecek şekilde tasarlandığını gösterir: Lastik ve Yük Bilgilendirme Etiketleri ve Tip Onay Etiketleri

Aracınızı yüklemeyen önce, aracınızın ağırlık derecelerini aracın özelliklerinden ve aracın Tip Onay Etiketleri'nden öğrenmek için aşağıdaki şartlara dikkat ediniz:

### Baz Boş Ağırlık

Aracın tam dolu yakıt deposu ve tüm standart ekipmanı dahil ağırlığıdır. Yolcular, yük veya isteğe bağlı ekipman buna dahil değildir.

### Araç Boş Ağırlığı

Yeni aracınızı bayiden aldığınız zamanki ağırlığı artı üzerinde bulunan donanımları kapsayan ağırlıktır.

### Yük Ağırlığı

Bu rakam Baz Boş Ağırlığa ilave edilen, yük ve isteğe bağlı ekipman da dahil, tüm ağırlıkları kapsar.

### GAWR (Brüt Aks Ağırlığı)

Bu, araç boş ağırlığı ve tüm yolcular da dahil, her bir aksa (ön ve arka) yüklenen toplam ağırlıktır.

### GAWR (Brüt Aks Ağırlığı Oranı)

Bu, tek bir aksın (ön veya arka) taşıyabileceği azami izin verilen ağırlıktır. Bu rakamlar Tip Onay Etiketinde gösterilmiştir. Her akstaki toplam yük asla GAWR değerini geçmemelidir.

### GVW (Brüt Araç Ağırlığı)

Bu, Baz Boş Ağırlık artı fiili Ağırlık artı yolculardır.

### GVWR (Brüt Araç Ağırlığı Oranı)

Bu, tam yüklü aracın (tüm opsiyonlar, ekipman, yolcular ve yük dahil) izin verilen azami ağırlığıdır. GVWR değeri, sürücü kapı eşiğinde bulunan Tip Onay Etiketleri'nde gösterilir.

## Aşırı yükleme

### ⚠ UYARI

Aracınızın Brüt Aks Ağırlığı Derecesi (GAWR) ve Brüt Araç Ağırlığı Derecesi (GVWR) sürücü (veya ön yolcu) kapısındaki Tip Onay Etiketleri'nde gösterilir. Bu dereceleri aşmak kazaya veya aracın hasar görmesine neden olabilir. Yükünüzün ağırlığını her nesneyi (ve insanları) araca koymadan önce tartarak hesaplayabilirsiniz. Aracınızı aşırı yüklemeye dikkat ediniz.



# Acil Durumda Yapılması Gerekenler

Yol uyarısı .....	6-2	Lastik Tamir Kitinin kullanımı.....	6-22
Dörtlü flaşör sistemi .....	6-2	Sıvı contanın dağıtılması.....	6-23
Araç hareket halindeyken acil durumda .....	6-3	Lastik basıncının ölçülmesi .....	6-24
Sürüş sırasında motor bayılıyor ise .....	6-3	<b>Lastik Basıncı İzleme Sistemi (TPMS) (Tip A) ....</b>	<b>6-25</b>
Kavşaklarda veya geçişlerde motor stop ederse.....	6-3	Düşük lastik basıncı göstergesi.....	6-26
Araç kullanırken lastiğiniz patladıysa .....	6-3	TPMS (Lastik Basıncı İzleme Sistemi) arıza	
<b>Motor çalışmıyorsa.....</b>	<b>6-4</b>	göstergesi .....	6-27
Motor çalışmaz ya da çok yavaş çalışırsa .....	6-4	TPMS'li bir lastiği değiştirme .....	6-28
Marş bastığı halde motor çalışmazsa .....	6-4	<b>Lastik Basıncı İzleme Sistemi (TPMS) (Tip B) ....</b>	<b>6-31</b>
<b>Takviye ile çalıştırma .....</b>	<b>6-5</b>	Düşük lastik basıncı göstergesi.....	6-32
Takviye ile çalıştırma .....	6-5	Düşük lastik basıncı konum göstergesi .....	6-32
<b>Motor hararet yapıyorsa .....</b>	<b>6-7</b>	TPMS (Lastik Basıncı İzleme Sistemi) arıza	
<b>Lastiğiniz Patladıysa (yedek lastik ile).....</b>	<b>6-9</b>	göstergesi .....	6-34
Takımlar ve kriko .....	6-9	TPMS'li bir lastiği değiştirme .....	6-34
Stepneyi çıkarma ve yerine koyma.....	6-10	<b>Araçın çekilmesi .....</b>	<b>6-37</b>
Lastik değiştirme .....	6-11	Çekme hizmeti .....	6-37
Kriko Etiketi .....	6-17	Çıkarılabilen çekme kancası (ön) .....	6-38
Kriko için EC uygunluk beyanı .....	6-18	Acil durumda araçın çekilmesi .....	6-39
<b>Lastiğiniz patladıysa (Lastik Tamir Kiti ile) .....</b>	<b>6-19</b>	<b>Acil malzemeler .....</b>	<b>6-42</b>
Giriş.....	6-19	Yangın söndürücü.....	6-42
Lastik Tamir Kiti sisteminin güvenli kullanımı		İlk yardım çantası.....	6-42
hakkında notlar .....	6-20	Üçgen reflektör .....	6-42
Lastik Tamir Kitinin parçaları.....	6-21	Lastik basınç göstergesi .....	6-42

## YOL UYARISI

### Dörtlü Flaşör Sistemi



Dörtlü flaşör, diğer sürücülere sizin aracınıza yaklaşırken, sollarken veya geçerken aşırı dikkatli olmaları için bir uyarı görevi yapar.

Acil tamirler yaparken veya araç yol kenarında durduğu zaman kullanılmalıdır.

Kontak herhangi bir konumdayken flaşör düğmesine basınız. Flaşör düğmesi orta konsol kumanda panelinde bulunur. Tüm sinyal lambaları aynı anda yanıp söner.

- Dörtlü flaşör, aracınız hareket halinde olsun veya olmasın çalışır.
- Dörtlü flaşör açıkken dönüş sinyalleri çalışmaz.

## ACIL DURUMDA ARAÇ HAREKET HALİNDEYKEN

### Sürüş sırasında motor bayılıyor ise

1. Aracınızı düz bir doğrultuda sürerken hızınızı yavaşça azaltınız. Aracınızı Dikkatli bir şekilde sağa çekerek güvenli bir yere park ediniz.
2. Dörtlü flaşörleri açınız.
3. Motoru yeniden çalıştırmayı deneyiniz. Aracınız çalışmıyorsa, HYUNDAI yetkili servisimize başvurmanızı öneririz.

### Kavşaklarda veya geçişlerde motor stop ederse

- Eğer kavşaklar veya geçişlerde motor stop ederse, vites kolunu N (Boş) konumuna getiriniz ve aracı emniyetli bir alana itiniz.

### Aracı kullanırken lastiğiniz patladıysa

Araç kullanırken lastik patladığında:

1. Ayağınızı gaz pedalından çekiniz ve araç düz doğrultuda giderken kendi kendine durmasını bekleyiniz. Ani fren yapmayınız veya yolun sağına çekmeye çalışmayınız, çünkü bu araç hakimiyetini kaybetmenize yol açabilir. Araç yeterince yavaşladığında, dikkatle frene basarak yolun sağına çekiniz. En kısa zamanda yoldan çıkarak sağlam, düz bir zemin üzerinde durunuz. Otobanda iseniz iki trafik yolu arasındaki orta alana park etmeyiniz.
2. Aracınız durduğunda, dörtlü flaşörleri açınız ve el frenini çekerek vites kolunu P (otomatik şanzıman) veya geriye (düz şanzıman) alınız.

3. Yolcuların tümünü araçtan indiriniz. Yolcuların aracın yola bakan tarafında değil, diğer tarafta durmalarını sağlayınız.
4. Patlak bir lastiği değiştirirken, bu bölümün ilerisinde yer alan talimatlara uyunuz.

## MOTOR ÇALIŞMIYORSA

### Motor çalışmaz ya da çok yavaş çalışırsa

- Aracınız otomatik şanzımanlı/çift kavramalı şanzımanlı ise, vites kolunun N (Boş) veya P (Park) konumunda olduğundan emin olunuz. Motor sadece, vites kolu P (Park) veya N (Boş) konumundayken çalışır.
- Akü bağlantılarını kontrol ediniz, temiz ve sağlam olduğundan emin olunuz.
- Araç ışıklarını açınız. Marşa bastığınızda ışıklar sönmeye yüz tutuyor veya sönyorsa akü boşalmış demektir.

Aracınızı iterek veya çekerek çalıştırmaya kalkışmayınız. Bu durum aracınızda hasara neden olabilir. **Bu bölümdeki "Takviye ile Çalıştırma" talimatına bakınız.**

### DİKKAT

**Aracın itilerek veya çekilerek çalıştırılması, katalitik konvertörün aşırı yüklenmesine neden olarak emisyon kontrol sisteminde hasara yol açabilir.**

### Marş bastığı halde motor çalışmazsa

- Yakıt seviyesini kontrol ediniz ve gerekirse yakıt ilave ediniz. Motorunuz hala çalışmıyorsa, yardım için HYUNDAI yetkili servisini aramanızı öneririz.

## TAKVİYE İLE ÇALIŞTIRMA

Eğer yanlış yapılırsa, takviye ile çalıştırmak tehlikeli olabilir. Ciddi yaralanmaları veya araç hasarını önlemek için, bu bölümdeki takviye ile çalıştırma yöntemini takip ediniz. Takviye ile nasıl çalıştıracağınız konusunda kuşkunuz varsa, aracınızı takviye ile çalıştırma işini yetkin bir teknisyene veya araç çekme servisine bırakmanızı kuvvetle öneririz.

### ⚠ UYARI

**Akünün yakınında çalışırken veya aküyü kullanırken, sizin ve etrafınızdakilerin CİDDİ YARALANMASINI veya ÖLÜMÜNÜ önlemek için, daima aşağıdaki uyarıları dikkate alınız:**



Bir akü ile çalışırken, aşağıdaki talimatı dikkatlice okuyunuz ve izleyiniz.



Asit sıçramalarına karşı gözleri korumak için tasarlanmış göz koruyucu kullanınız.



Her türlü alev, kıvılcım veya sigara malzemesini aküden uzak tutunuz.



Akü hücrelerinde yüksek derecede yanıcı bir gaz olan hidrojen mevcuttur ve ateşlendiği zaman patlayabilir.



Aküleri çocuklardan uzak tutunuz.



Aküler yüksek derecede aşındırıcı özelliği olan sülfürik asit içerirler. Asidin gözlerinize, cildinize veya giysilerinize temas etmesine izin vermemenizdir.

Eğer gözlerinize asit gelirse, gözlerinizi en az 15 dakika temiz suyla yıkayınız ve derhal tıbbi yardım alın. Eğer asit cildinize temas ederse, bölgeyi tamamen yıkayınız. Bir acı veya yanma hissederseniz, derhal tıbbi yardım isteyiniz.

- Plastik muhafazalı bir aküyü kaldırırken, muhafazanın üzerine aşırı baskı uygularsanız, akü asidi kaçağı meydana gelebilir. Bir akü kaldırmaya veya çapraz köşelerden el ile kaldırırsınız.
- Akünüz donmuş ise, aracı takviye ile çalıştırmaya kalkışmayınız.
- Aracın akü kabloları aküye bağlandığı zaman, ASLA aküyü tekrar şarj etmeye kalkışmayınız.
- Elektrikli ateşleme sistemi yüksek voltaj ile çalışır. Sistemdeki bu parçalarla, motor çalışırken veya kontak anahtarı ON durumunda iken ASLA temas etmeyiniz.
- Takviye kablolarının uçlarının birbirini ile temas etmesi kıvılcım çıkmasına neden olabilir. Bu, bujilere hasar verebilir.
- Takviye ile çalıştıracağınız zaman akü donmuşsa veya elektrolit seviyesi düşükse, çatlayabilir veya patlayabilir.

### NOT

Aracınızın hasar görmesini önlemek için:

- Aracınızı takviye ile çalıştırmak için, sadece 12 Voltluk bir güç kaynağı (akü veya takviye sistemi) kullanınız.
- Aracınızı iterek başlatmak suretiyle takviyeli çalıştırmaya kalkışmayınız.

### **i** Bilgilendirme



Akülerin uygun şekilde yok edilmemesi, çevre ve insan sağlığı için zararlı olabilir. Aküyü yerel yasalara ve düzenlemelere uygun olarak imha ediniz.

### **Takviyeyle çalıştırma prosedürü**

1. Takviye kablolarının ulaşması için, araçları birbirine yeteri kadar yaklaştırınız, ancak temas etmelerine izin vermeyiniz.
2. Araç tamamen durdurulmuş olsa bile, motor bölmesindeki fanlardan ve hareketli parçalardan uzak durunuz.
3. Radyo, lamba, klima vs. gibi tüm elektrikli cihazları kapayın. Vites kolunu P (Park, otomatik/çift kavramalı şanzımanlı araçlar için) konumuna veya Boşa (düz şanzımanlı/çift kavramalı şanzımanlı araç için) alınız ve el frenini çekiniz. İki aracı da KAPALI konumuna getiriniz.

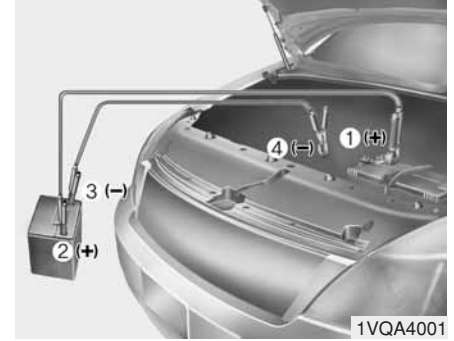

4. Takviye kablolarını tam olarak şekildeki sırayla bağlayınız. Önce, bir takviye kablosunu aracınızın (1) kırmızı, artı (+) takviye terminaline birleştiriniz.
5. Takviye kablosunun diğer ucunu yardımcı aracın (2) kırmızı, artı (+) akü/takviye terminaline birleştiriniz.
6. İkinci takviye kablosunu yardımcı aracın (3) siyah, eksi (-) akü/şasi ucuna birleştiriniz.

7. İkinci takviye kablosunun diğer ucunu aracınızın (4) siyah, eksi (-) şasi ucuna birleştiriniz.

Takviye kablolarının doğru akü ve takviye kutupları veya doğru şasi dışında herhangi bir şeye temas etmesine izin vermeyiniz. Bağlantıları yaparken akünün üzerine eğilmeyiniz.

8. Yardımcı aracı çalıştırınız ve birkaç dakika yaklaşık 2.000 dev/dak olarak çalıştırmaya devam ediniz. Sonra aracınızı çalıştırınız.

Eğer birkaç denemeden sonra aracınız çalışmaz ise, muhtemelen servise ihtiyacı vardır. Böyle bir durumda lütfen yetkili servis yardımına başvurunuz. Eğer akünüzün boşalma nedeni belli değilse, aracınızı HYUNDAI yetkili servisinde kontrol ettirmenizi öneririz.

Takviye kablolarını birleştirdiğiniz sıranın tam tersine göre ayırınız.

1. Takviye kablosunu aracınızın (4) siyah, eksi (-) şasi ucundan ayırınız.

2. Takviye kablosunun diğer ucunu yardımcı aracın (3) siyah, eksi (-) akü/şasi ucundan ayırınız.

3. İkinci takviye kablosunu yardımcı aracın (2) kırmızı, artı (+) akü/takviye terminalinden ayırınız.

4. Takviye kablosunun diğer ucunu aracınızın (1) kırmızı, artı (+) takviye terminalinden ayırınız.

## MOTOR HARARET YAPIYORSA

Araç hararet göstergesi motorun aşırı ısındığını gösteriyorsa, güç kaybı, araç teklemesi veya motor vuruntusu ile karşılaşabilirsiniz, muhtemelen motor aşırı ısınmıştır. Böyle olduğunda, şunları yapmalısınız:

1. Sağa yanaşınız ve en kısa zamanda emniyetli bir şekilde aracınızı durdurun.

2. Vites kolunu P (Park, otomatik/çift kavramalı şanzımanlı araçlar için) konumuna veya Boşa (düz şanzımanlı/çift kavramalı şanzımanlı araç için) alınız ve el frenini çekiniz. Klima AÇIK ise KAPATINIZ.

3. Motor soğutma suyu araç altından akıyor veya kaputtan buhar çıkıyorsa, motoru durdurunuz. Soğutma suyu veya buhar kesilinceye kadar kaputu açmayınız. Belirgin bir motor soğutma suyu veya buhar kaybı yoksa, motor soğutma fanının çalışmakta olduğundan emin olunuz. Fan çalışmıyorsa, motoru durdurunuz.

**⚠ UYARI**

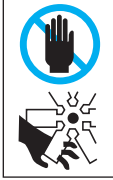

**Herhangi ciddi bir yaralanmaya yol açılmaması için, motor çalışır durumdayken, ellerinizi, elbiselerinizi ve aletleri, soğutma fanı ve tahrik kayışları gibi hareketli parçalardan uzak tutunuz.**

4. Radyatörden, hortumlardan veya aracın altından soğutma sıvısı sızıntısı olup olmadığını kontrol ediniz (Klima kullanılıyorsa, aracı durdurduğunuzda, araçtan bir miktar suyun akması normaldir).
5. Motor soğutma suyu akıyorsa, derhal motoru durdurmanızı ve yardım için HYUNDAI yetkili servisine başvurmanızı öneririz.

**⚠ UYARI**



**Motor ve radyatör sıcak olduğu zaman, radyatör kapağını veya boşaltma tapasını çıkartmayınız. Ciddi yaralanmalara neden olabilecek basınçlı sıcak sıvı ve buhar çıkabilir.**

**Motoru durdurunuz ve motor soğuyana kadar bekleyiniz. Radyatör kapağını açarken çok dikkatli olunuz. Etrafına kalın bir havlu sarınız ve birinci stop durumuna gelene kadar yavaşça saat dönüş yönü tersine çeviriniz. Soğutma sisteminden basınç salınırken geride durunuz. Basıncın tamamının boşaldığından emin olduğunuzda, kalın bir havlu kullanarak kapağı aşağı doğru bastırınız ve çıkartmak için saatin tersi yönde döndürmeye devam ediniz.**

**Motoru durdurunuz ve motor soğuyana kadar bekleyiniz. Radyatör kapağını açarken çok dikkatli olunuz. Etrafına kalın bir havlu sarınız ve birinci stop durumuna gelene kadar yavaşça saat dönüş yönü tersine çeviriniz. Soğutma sisteminden basınç salınırken geride durunuz. Basıncın tamamının boşaldığından emin olduğunuzda, kalın bir havlu kullanarak kapağı aşağı doğru bastırınız ve çıkartmak için saatin tersi yönde döndürmeye devam ediniz.**

6. Aşırı ısınmanın nedenini bulamıyorsanız, motorun normal sıcaklığa gelmesini bekleyiniz. Daha sonra, eğer motor soğutma suyu kaybı varsa, sıvı seviyesini yarım işaretine kadar getirmek için hazneye dikkatlice soğutma suyu ilave ediniz.
7. Motor hararet belirtilerini dikkatle izleyerek yola devam ediniz. Tekrar hararet olması halinde, yardım için HYUNDAI yetkili servisini aramanızı öneririz.

**⚠ DİKKAT**

- Çok fazla soğutma suyu kaybı, sistem içinde bir kaçak olduğunu gösterir. Bu durumun HYUNDAI yetkili servisi tarafından kontrol edilmesini öneririz.
- Motor soğutma suyu eksikliği nedeniyle motor hararet yaptığında, motor soğutma suyunun aniden ilave edilmesi motorda çatlamalara neden olabilir. Hasarı önlemek için, motor soğutma suyunu küçük miktarlarda ve yavaş yavaş ilave ediniz.

## LASTİĞİNİZ PATLADIYSA (YEDEK LASTİKLİ, VARSA)

### ⚠ UYARI

Lastik deęiřtirme tehlikeli olabilir. Bir lastięi deęiřtirdięinizde ciddi yaralanma veya ölüm riskini azaltmak için, bu bölümdeki talimatları takip ediniz.

### Takımlar ve Kriko



Stepne, kriko, kriko kolu, bijon anahtarı bagajda bulunur.

Yedek lastięin üzerindeki krikoya ulaşmak için, bagaj bölmesinin taban kapaęını yukarı kaldırınız (varsa).

- (1) Kriko kolu
- (2) Kriko
- (3) Bijon anahtarı

### **Kriko Kullanma Talimatı**

Kriko sadece acil durumlarda lastik deęiřimi için verilmiřtir.

Araç hareket halindeyken krikonun sallanarak ses çıkarmasını önlemek için yerine düzgün şekilde yerleřtiriniz.

Yaralanma olasılıęını azaltmak için, kriko kullanma talimatına uyunuz.

**⚠ UYARI**

**Lastik Deęiřtirme**

- Genel bir yolun veya otopanın trafik olan řerinde asla araç tamirine kalkıřmayınız.
- Bir lastik deęiřtirmeden önce daima aracı yolun tamamen dıřına, bankete çekiniz. Kriko, düz ve sert bir zeminde kullanılmalıdır. Yolun dıřında düz ve sert bir zemin bulamıyorsanız, yardım için çekici servisini çağırınız.
- Aracın ön ve arkasında doęru kriko yerlerini kullandıęınızdan emin olunuz; kriko desteęi olarak asla tamponları veya aracın herhangi başka bir bölümünü kullanmayınız.

(Devam ediyor)

**(Devam ediyor)**

- Araç aniden krikodan düşebilir ve ciddi yaralanma veya ölüme neden olabilir. Sadece bir kriko ile kaldırılmıř bir aracın altına hiç kimse vücudunun herhangi bir bölümünü sokmamalıdır; araç destek ta-kozları kullanılmalıdır.
- Araç krikodayken motoru çalıştırmayınız.
- Araç krikodayken içinde hiç kimsenin kalmasına izin ver-meyiniz.
- Çocukların yoldan ve kriko ile kaldırılacak araçtan emniyetli şekilde uzakta bulduklarından emin olunuz.

**Stepneyi Çıkarma ve Yerine Koyma**

Stepne tutucu kelebek somunu saat yönünün aksine çeviriniz.

Sökmenin tersi sırada stepneyi araca takınız.

Araç hareket halindeyken yedek lastik ve aletlerin sallanarak ses çıkarmasını önlemek için yerine düzgün şekilde yerleřtiriniz.

## Lastik Deęiřtirme

1. Düz bir yerde park ediniz ve el frenini sıkıca çekiniz.
2. Vitesi düz řanzımanlı araçta R (Geriye), otomatik/çift kavramalı řanzımanlı araçta P (Park) konumuna getiriniz.
3. Dörtlü flařörü yakınız.
4. Bijon anahtarını, krikoyu, kriko kolunu ve stepneyi araçtan çıkartınız.
5. Kriko pozisyonunun çaprazındaki tekerleęin hem önüne, hem de arkasına takoz koyunuz.

### ⚠ UYARI

#### Lastik Deęiřtirme

- **Lastik deęiřtirirken aracın hareket etmesine engel olmak için, daima el frenini tam olarak çekiniz ve deęiřtirilecek lastięin çaprazındaki tekerleęe takoz koyunuz.**
- **Aracın lastiklerine takoz konulmasını ve krikoyla kaldırılan aracın içinde kimsenin kalmamasını öneririz.**



OIB067005

6. Jant kapaęı çentięine bir tornavida sokunuz ve kapaęı yavařça kanırtarak çıkartınız (varsa).

Bijonları, her seferinde bir tur olmak üzere saat yönünün aksine döndürerek gevřetiniz, fakat lastik yerden kaldırılmadan hiçbir bijonu çıkartmayınız.



7. Krikoyu, deęiřtirmekte olduęunuz lastięe en yakın ön veya arka kriko pozisyonuna yerleřtiriniz. Krikoyu řasinin altındaki belirlenmiř yerlere yerleřtiriniz. Kriko pozisyonları, řasiye iki dikme ve krikoya iřaret olacak kabartma bir nokta ile kaynak yapılmıř plakalardır.

### ⚠ UYARI

#### Krikoyu Yerleřtirme

**Yaralanma olasılıęını azaltmak için, sadece araçla birlikte verilen krikoyu doęru kriko pozisyonunda kullanınız; kriko desteęi için asla aracın başka bir bölümlünü kullanmayınız.**



8. Kriko kolunu krikoya takınız ve saat yönünde döndürerek, lastik yerden kalkacak kadar aracı kaldırırsınız. Bu ölçü yaklaşık 30 mm'dir. Bijonları çıkartmadan önce, aracın dengede olduęundan ve hareket etme veya kayma olasılıęı bulunmadıęından emin olunuz.

9. Bijonları iyice gevşetiniz ve elle sökünüz. Tekerleği çıkartınız ve yuvarlanmaması için yere yatırınız. Yedek lastiği poyraya takmak için alın ve üzerindeki delikleri poyra saplamaları ile hizalayınız ve yedek lastiği saplamaların üzerine oturtunuz. Bunu yapmak zorsa, tekerleğin en üst deliğini üst saplama ile hizalamak için lastiği eğiniz. Daha sonra, tekerleği ileri geri oynatarak diğer deliklerin de saplamalarla hizalanmasını sağlayınız ve sonra da saplamaların üzerine kaydırınız.

### ⚠ UYARI

- **Jantların ve jant kapaklarının kenarları keskin olabilir. Yaralanmamak için dikkatli olunuz.**
- **Yedek lastiği takmadan önce, göbek veya lastik üzerinde tekerleğin göbek üzerine tam olarak oturmasını engelleyecek herhangi bir yabancı maddede (örneğin, çamur, katran, çakıl, vs.) olmadığından emin olunuz. Varsa, temizleyiniz. Lastik ve göbek bağlantı yüzeyleri tam olarak birbirine oturmazsa, bijonlar gevşer ve tekerleğin yerinden çıkmasına yol açılır. Tekerleğin yerinden çıkması, araç hakimiyetini kaybetmenize neden olur. Bu ise ciddi bir yaralanma veya ölümle sonuçlanabilir.**

10. Jantı yerine takmak için, saplamaların üzerine tutunuz ve bijonları saplamalara elle takınız. Tekerleği oynatarak yerine tam oturmuş olduğundan emin olunuz ve bijonları tekrar mümkün olduğu kadar elle sıkınız.
11. Bijon anahtarını saatin ters yönüne çevirerek aracı yere indiriniz.



Sonra bijon anahtarını şekilde gösterildiği gibi takınız ve bijonları sıkınız. Anahtarın bijonlara iyice yerleşmiş olduğundan emin olunuz. Bijon anahtarının üzerine çıkmaya veya uzatma borusu kullanmaya kalkışmayınız.

Bütün bijonları resimde gösterilen sırayı takip ederek, lastik çevresindeki her bijonu iyice sıkınız. Daha sonra, her bir somunu bir kere daha kontrol ederek sıkılmış olduğundan emin olunuz. Lastikleri değiştirdikten sonra, sistemi HYUNDAI yetkili servisinde kontrol ettirmenizi öneririz.

### Bijon sıkma torqu:

Çelik jant ve alüminyum alaşımlı jant:  
11~13 kgf.m

Bir lastik basınç ölçme aletiniz varsa, supap kapağını sökünüz ve lastik hava basıncını ölçünüz. Basınç önerilen seviyeden düşük olduğunda, aracınızı düşük hızla en yakın benzin istasyonuna sürün ve yeterli basınca şişiriniz. Basınç çok yüksek olduğunda, normal seviyeye getiriniz. Supap kapağını lastik hava basıncı ayar sonrası mutlaka yerine takınız. Kapak yerine takılmazsa, lastik hava kaçırabilir. Supap kapağı gevşemişse, bir yenisini temin ederek en kısa zamanda lastiğe takınız.

Lastiği değiştirdikten sonra, patlak lastiği daima sabitleştiriniz ve krika ile diğer aletleri bagajda ait oldukları yerlere yerleştiriniz.

### NOT

Aracınızın bijon saplamalarında ve bijonlarında metrik dişler vardır. Lastiği çıkartırken sökülen bijonların, lastik takılırken aynı yerlere takıldığından, veya yenileri takılıyorsa, aynı metrik diş ve yiv konfigürasyonundaki bijonların kullanıldığından emin olunuz. Metrik bir saplamada dişleri metrik olmayan bijon kullanımı, veya bunun tersi, lastiği jant göbeğine düzgün biçimde sabitlemez ve saplamaya zarar vererek değiştirilmesini gerektirir.

Çoğu bijonun metrik dişleri olmadığını unutmayınız. Piyasa mali bijon veya jant takarken diş tipini çok dikkatli şekilde inceleyiniz.

Şüphenez varsa, HYUNDAI yetkili servisine götürmenizi öneririz.

**⚠ UYARI****Bijon Saplamaları**

**Eğer saplamalar hasar görmüşse, tekerleği tutma kabiliyetlerini kaybedebilirler. Bu, tekerleğin kaybına ve ciddi yaralanmalarla sonuçlanabilecek bir çarpışmaya neden olabilir.**

Araç hareket halindeyken kriko, kriko kolu, bijon anahtarı ve stepnenin sallanarak ses çıkarmasını önlemek için yerlerine düzgün şekilde yerleştiriniz.

**⚠ UYARI****Yetersiz Stepne Havası**

**Stepneyi takar takmaz hava basıncını kontrol ediniz. Gerekirse, belirtilen hava basıncına ayarlayın. Bölüm 8'deki "Lastikler ve Jantlar" kısmına bakınız.**

**Önemli – Küçük Stepnenin Kullanımı (varsa)**

Aracınızda bir küçük stepne bulunmaktadır. Bu küçük stepne, normal ebattaki lastiğe göre daha az yer kaplar. Bu lastik, normal lastikten daha küçüktür ve sadece geçici kullanım için tasarlanmıştır.

**NOT**

- **Küçük stepneyi kullanırken dikkatli sürmelisiniz. Küçük stepne, ilk fırsatta doğru ebat ve özelliklerdeki normal lastik ve jantla değiştirilmelidir.**
- **Bu aracın aynı anda birden fazla küçük stepne ile kullanılması önerilmez.**

**⚠ UYARI**

**Küçük stepne sadece acil durumlarda kullanım içindir. Küçük stepne ile aracınızı 80 km/sa. üzerinde kullanmayınız. Yaralanma veya ölümle sonuçlanabilecek stepne arızalarından sakınmak için mümkün olan en kısa sürede orijinal lastik onarılmalı veya değiştirilmelidir.**

Küçük stepnenin hava basıncı 420 kPa (60 psi) olmalıdır.

**i Bilgilendirme**

Stepneyi taktıktan sonra hava basıncını kontrol ediniz. Gerekirse, belirtilen hava basıncına ayarlayınız.

Küçük stepneyi kullanırken, aşağıdaki önlemleri alınız:

- Hiçbir şart altında 80 km/saat değerinin üzerine çıkmayınız; daha yüksek hız lastiğe hasar verir.
- Tüm tehlikeleri önlemek için yol durumuna göre yavaş sürünüz. Derin çukur veya mıcır gibi yol tehlikeleri küçük stepneye ciddi hasar verebilir.
- Bu lastiğin sürekli kullanımı patlamasına, araç hakimiyetinin kaybına ve yaralanmaya neden olabilir.
- Küçük stepnenin yan yüzünde gösterilen yük taşıma kapasitesini veya aracın azami yük derecesini aşmayınız.
- Nesnelerin üzerinden geçmekten kaçınınız. Küçük stepnenin lastik çapı normal lastik çapından daha küçüktür ve aracın yerden yüksekliğini yaklaşık 25 mm azaltır. Bu da araca hasar verebilir.
- Küçük stepne takılıyken bu aracı otomatik yıkamaya sokmayınız.
- Küçük stepne ile lastik zinciri kullanmayınız. Daha küçük olması nedeniyle, lastik zinciri bu lastiğe uymaz. Bu, araca hasar verebilir ve zincirin kullanılmaz hale gelmesine neden olabilir.
- Eğer araç kar veya buzda kullanılacaksa, küçük stepne ön aksa takılmamalıdır.
- Küçük stepneyi başka herhangi bir araçta kullanmayınız. Çünkü bu lastik sizin aracınız için özel olarak tasarlanmıştır.
- Küçük stepnenin dış ömrü normal lastikten daha kısadır. Küçük stepnenizi düzenli olarak kontrol ediniz ve aşınmış ise aynı ebat ve tasarımdaki, aynı janta takılmış lastik ile değiştiriniz.
- Küçük stepne bir başka jantla kullanılmayacağı gibi, stepne üzerine standart jantlar, kar lastikleri, jant kapakları takılmamalıdır. Aksi takdirde bu parçalar veya aracın bir başka parçası hasar görebilir.
- Aynı anda birden fazla küçük yedek lastik kullanmayınız.
- Küçük stepne takılmışken römork çekmeyiniz.

## Kriko Etiketi

- Örnek
- A Tipi



OHYK064002

- B Tipi

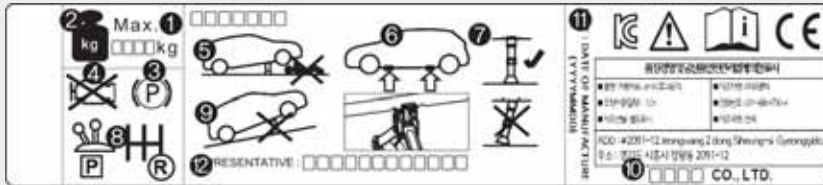



OHYK064005GB

- \* Araçtaki gerçek kriko etiketi şekildedekinden farklı olabilir.  
Daha fazla teknik özellik için, krikoya takılmış olan etikete bakınız.

1. Model Adı.
2. Maksimum izin verilen yük.
3. Kriko kullandığınız zaman, el freninizi çekiniz.
4. Kriko kullandığınız zaman, motoru durdurunuz.
5. Kriko ile kaldırılmış olan aracın altına girmeyiniz.
6. Şasinin altındaki (kriko için) belirlenmiş yerler.
7. Aracı desteklerken, kriko taban plakası, kaldırma noktası altında dikey durumda olmalıdır.
8. Manuel şanzımanlı araçlarda geri vitese takın veya otomatik/çift kavramalı şanzımanlı araçlarda vitesi P konumuna getiriniz.
9. Kriko, düz ve sert bir zeminde kullanılmalıdır.
10. Kriko üreticisi.
11. Üretim tarihi.
12. Temsilci şirket ve adresi.

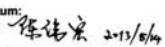
## Kriko için EC Uygunluk Beyanı

<b>EG-Konformitätserklärung</b> <i>EC Declaration of Conformity</i>	
<b>Hiermit erklären wir,</b> <i>We herewith declare,</i>	Chengde Runhan Auto Accessory Co., Ltd East of High-Technological Development Zone, Chengde, Hebei Prov. P. R. China
<b>daß die nachfolgend bezeichnete Maschine aufgrund ihrer Konzipierung und Bauart sowie in der von uns in Verkehr gebrachten Ausführung den einschlägigen grundlegenden Sicherheits- und Gesundheitsanforderungen der EG-Richtlinien entspricht.</b> <i>That the following machine complies with the appropriate basic safety and health requirements of the EC Directive based on its design and type, as brought into circulation by us.</i>	
<b>Bei einer nicht mit uns abgestimmten Änderung der Maschine verliert diese Erklärung ihre Gültigkeit.</b> <i>In case of alteration of the machine, not agreed upon by us, this declaration will lose its validity</i>	
<b>Bezeichnung der Maschine:</b> <i>Machine Description:</i>	A screw jack in which the screw forms part of a frame. The rotation of the screw alters the height of the frame, thus lifting or lowering the load.
<b>Maschinentyp:</b> <i>Machine Type:</i>	Mechanical jack
<b>Handelsmarke:</b> <i>Trade name</i>	--
<b>Maschinen-Nr.:</b> <i>Serial Number</i>	09110-4L100
<b>Einschlägige EG-Richtlinien:</b> <i>Applicable EC Directives:</i>	EG-Maschinenrichtlinie <b>2006/42/EG</b> EC Machinery Directive: <b>2006/42/EC</b>
<b>Angewandte harmonisierte Normen:</b> <i>Applicable Harmonized Standards:</i>	EN 1494/A1:2008
<b>Herstellerunterschrift/Datum:</b> <i>Authorized Signature/Date:</i>	 
<b>Angaben zum Unterzeichner:</b> <i>Title of Signatory:</i>	general manager
<b>This Declaration of Conformity has been prepared by TÜV Product Service. A specimen of this product meets the requirements of conformity test carried out by TÜV Product Service according with the applicable standards under the mentioned directives.</b>	
<b>Diese Konformitätserklärung wurde vom TÜV Product Service vorbereitet. Ein Muster dieses Produktes hat die Anforderungen der Konformitätsprüfung erfüllt. Diese Prüfung wurde beim TÜV Product Service aufgrund der zutreffenden Vorschriften der genannten Richtlinien durchgeführt.</b>	
<b>TÜV Product Service Prüfbericht Nr. / TÜV Product Service report reference no.:</b>	70 436 13.584.02-00
<b>Date/ Datum</b>	20 June 2013
<b>Revision</b>	0

JACKDOC14GB

## LASTİĞİNİZ PATLADIYSA (LASTİK TAMİR KİTİ İLE, VARSA)



Güvenli kullanım için, kullanımdan önce bu kullanma kılavuzunu dikkatlice okuyunuz ve talimatları takip ediniz.

(1) Kompresör

(2) Dolgu maddesi şişesi

Tire Mobility Kit (Lastik Tamir Kiti), lastik için geçici bir tamirdir ve lastiğin en kısa sürede HYUNDAI yetkili servisi tarafından gözden geçirilmesi önerilmektedir.

### NOT

- Bir lastik için bir sıvı conta iki veya daha fazla lastik patlamışsa, Lastik Tamir Kiti içinde bir sıvı conta olduğu ve sadece bir patlak lastik için kullanıldığından, Lastik Tamir Kiti kullanmayınız.

### ⚠ UYARI

#### Lastik Yanağı

**Lastik yanaklarındaki patlakları tamir etmek için Lastik Tamir Kiti kullanmayınız. Bu durum, lastik arızası nedeniyle kazaya sebep olabilir.**

### ⚠ UYARI

#### Geçici Tamir

**Lastiğinizi en kısa zamanda tamir ediniz. Lastik Tamir Kiti ile şişirilen lastik her an hava basıncını kaybedebilir.**

## Giriş



Lastik Tamir Kiti ile bir lastiğiniz patlasa bile hareket edebilirsiniz.

Kompresör ve sıvı conta maddesi sistemi, bir binek otosunda çivi veya benzeri nesnelere lastiğin havasını indiren çoğu lastik patlamalarında delikleri etkili ve rahat bir şekilde kapatır.

Lastiğin tam olarak tamir edildiğinden emin olduktan sonra, lastiği değiştirmek için bir servise veya lastik tamircisine ulaşmaya kadar, 80 km/sa. azami hızla dikkatli bir şekilde (200 km kadar mesafe) gidebilirsiniz.

Özellikle büyük patlakları olan veya yan tarafı hasar görmüş olan bazı lastikler tam olarak tamir edilemeyebilir.

Lastikteki hava basınç kaybı lastiğin performansını ciddi biçimde etkileyebilir.

Bu nedenle, özellikle araç çok yüklü veya bir römork kullanılıyorsa, ani direksiyon hareketlerinden veya diğer sürüş manevralarından kaçınmalısınız.

Lastik Tamir Kiti, sürekli bir lastik tamir metodu olarak tasarlanmamıştır ve sadece bir lastik için kullanılır.

Bu talimatta, patlak lastiği geçici bir şekilde basit ve güvenilir olarak nasıl tamir edeceğinizi adım adım gösterilmektedir.

"Lastik Tamir Kiti sisteminin güvenli kullanılması hakkında notlar" bölümünü okuyunuz.

### Lastik Tamir Kiti Sisteminin Güvenli Kullanımı Hakkında Notlar

- Aracınızı, Lastik Tamir Kiti sistemi ile hareketli trafikten uzakta çalışabileceğiniz şekilde, yolun kenarına park ediniz.
- Düz bir yerde olsanız bile, aracınızın hareket etmeyeceğinden emin olmak için, daima el frenini çekiniz.
- Lastik Tamir Kiti sisteminin sadece binek otosu lastiklerinin onarımında veya şişirme işleminde kullanın. Sadece lastiğin dış bölgelerinde bulunan patlak yerler Lastik Tamir Kiti kullanılarak tamir edilebilir.
- Motosikletlerde, bisikletlerde veya diğer başka tip lastiklerde kullanmayınız.
- Lastik ve jant hasarlı olduğu zaman, güvenliğinizi için Tire Mobility Kit kullanmayınız.

Yaklaşık 6 mm'den büyük lastik hasarlarında TireMobilityKit kullanımı etkili olmayabilir. HYUNDAI yetkili servisine başvurmanızı öneririz.

- Patlak veya hava basıncı yetersiz bir lastik ile yol alma nedeniyle bir lastik ciddi olarak hasar gördüyse, Lastik Tamir Kiti sisteminin kullanmayınız.
- Lastiğe saplanmış olan çivi veya vida gibi herhangi bir yabancı nesneyi çıkartmayınız.
- Araç açık havada ise, motoru çalışır durumda bırakınız. Aksi halde, çalışan kompresör araç aküsünü boşaltabilir.
- Lastik Tamir Kiti sisteminin kullanırken asla gözetimsiz bırakmayınız.
- Kompresörü sürekli olarak 10 dakikadan fazla çalıştırmayınız. Aksi halde aşırı ısınabilir.
- Çevre sıcaklığı -30°C'nin altında ise Lastik Tamir Kiti sisteminin kullanmayınız.

## Lastik Tamir Kitinin Parçaları

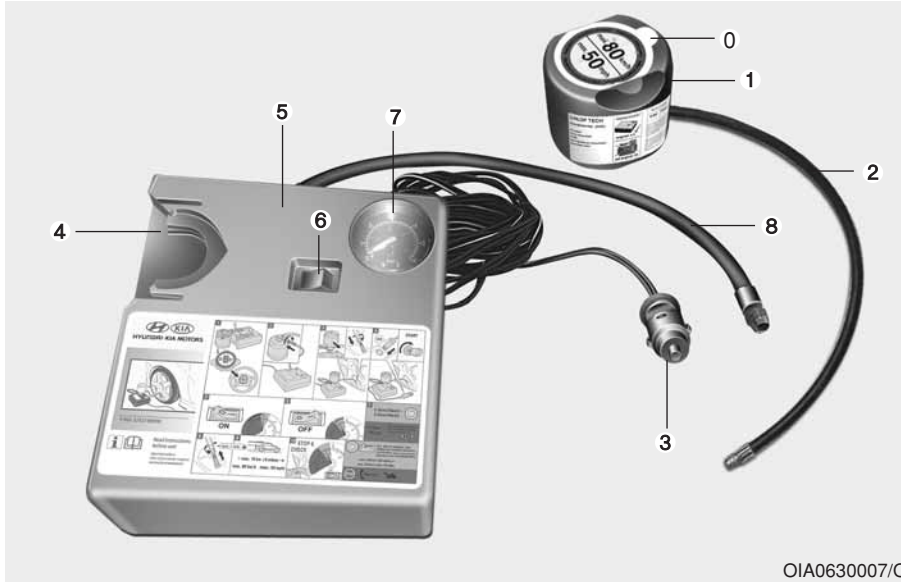

OIA0630007/Q

0. Hız sınırları etiketi
1. Sıvı conta şişesi ve hız sınırlarını içeren etiket
2. Şişeden lastiğe doldurmak için hortum
3. Priz doğrudan bağlantısı için konektörler ve kablo
4. Sıvı conta şişe tutucusu
5. Kompresör
6. Açma/Kapama düğmesi
7. Lastik şişirme basıncını göstermek için basınç sayacı
8. Kompresör ile sıvı conta şişesini ya da kompresör ile tekerleği bağlamak için hortum

Konektörler, kablo ve bağlantı hortumu kompresör muhafazasında bulunur.

### ⚠ UYARI

#### Süresi Dolmuş Sıvı Conta

**Süresi sona erdikten sonra lastik sıvı contasını kullanmayınız (sıvı conta kabı üstüne son kullanma tarihi yapıştırılmıştır). Bu durum lastik arızası riskini arttırabilir.**

### ⚠ UYARI

#### Sıvı Conta

- Çocuklardan uzak tutunuz.
- Gözle temasını önleyiniz.
- Yutmayınız.

Belirtilen sıraya kesinlikle sadık kalın. Aksi halde yüksek basınç altındaki sıvı conta kaçabilir.

### Lastik Tamir Kitinin Kullanımı

1. Hız sınırlamalarını içeren etiketi (0) sıvı conta şişesinden (1) çıkarın ve sürücüyü çok hızlı gitmemesini hatırlatmak üzere, aracın içinde mesela direksiyon simidi üzeri gibi bir yere görünür bir şekilde yerleştiriniz.
2. Bağlantı hortumunu (8) sıvı conta şişesinin konektörüne vidalayınız.
3. Arızalı lastiğin supap kapağını çıkartınız ve sıvı conta şişesinin dolurma hortumunu (2) supaba vidalayınız.
4. Sıvı conta şişesini dik duracak şekilde kompresör muhafazasına (4) yerleştiriniz.



5. Kompresörün 0 konumuna getirilip kapatıldığından emin olunuz.
6. Kompresör güç kablosunu araç prizine takınız.



**NOT**

**Sıvı conta dolun hortumunu supaba takınız. Aksi durumda, muhtemelen dolun hortumu tıkanarak, sıvı conta geriye doğru akabilir.**



7. Motor çalıştırma/durdurma düğmesi konumu açık veya kontak anahtarı konumu açık durumda, kompresörü açınız ve uygun basınçla sıvı contayı doldurması için yaklaşık 5~7 dakika çalışmasına izin veriniz (Bölüm 8'deki "Lastikler ve Jantlar" kısmına bakınız.). Doldurduktan sonraki lastik şişirme basıncı önemli değildir ve daha sonra kontrol edilip düzeltilebilir.

Lastiğin fazla şişirilmemesine dikkat ediniz ve dolum yaparken lastikten uzakta durunuz.

### **NOT** - Lastik Hava Basıncı

**Lastik basıncı 29 PSI (200kpa) değerinin altında ise aracınızı sürmeye devam etmeyiniz. Bu durum, ani lastik arızası nedeniyle kazaya sebep olabilir.**

8. Kompresörü kapatınız.  
9. Sıvı conta şişesinden ve lastik supabından hortumları sökünüz.

Lastik Tamir Kiti'i araçtaki yerine yerleştiriniz.

### **UYARI**

#### **Karbonmonoksit**

**Kapalı veya iyi havalandırılmamış ortamda motoru uzun süreli çalışır durumda bırakmayınız. Karbonmonoksit zehirlenmesi ve boğulmaya sebep olabilir.**

### **Sıvı Contanın Dağıtılması**

10. Lastikteki sıvı contayı eşit şekilde dağıtmak için 7 ~ 10 km veya yaklaşık 10 dk. yol alınız.

80 km/saatlik bir hızı aşmayınız. Mümkün ise, 20 km/saat hızın altına düşmeyiniz. Sürüş sırasında, anormal titreşim veya başka bir engel yaşarsanız, hızı azaltınız ve emniyetli şekilde yolun kenarına kadar gelinceye kadar dikkatle sürünüz.

Yol yardımı veya çekici çağırınız.

Lastik Tamir Kiti kullandığınız zaman, lastik basıncı sensörleri ve lastik sıvı conta yüzünden hasar görebilir, lastik basıncı sensörleri ve tekerleği lekeleyen sıvı contayı temizleyip, HYUNDAI yetkili servisine kontrol ettirmenizi öneririz.

### Lastik Basıncının Ölçülmesi

1. Yaklaşık 7~10 km (veya yaklaşık 10 dakika) yol aldıktan sonra, güvenli bir yerde durunuz.
2. Kompresörün bağlantı hortumunu (8) doğrudan lastik supabına bağlayınız.
3. Kompresör güç kablosunu araç prizine takınız.
4. Lastik basıncını önerilen lastik basıncına ayarlayınız.

Kontak açık olarak, aşağıdaki şekilde ilerleyiniz.

**- Şişirme basıncını arttırmak için:** Kompresörü "I" konumuna getiriniz. Mevcut basıncı kontrol etmek için, kompresörü bir anlığına kapatınız.

### **i** Bilgilendirme

**Kompresör çalışırken, basınç göstergesi gerçek okunan değerden daha yüksek gösterebilir. Sağlıklı bir lastik basıncı almak için, kompresörün kapatılması gereklidir.**

### **NOT**

#### **- Lastik Hava Basıncı Sensörü**

**Yetkili bir Hyundai Servisinden temin edilmiş Lastik Tamir Kiti sıvı conta malzemesi kullanmanızı öneririz. Lastiği yeni bir lastik ile değiştirdiğinizde, lastik basınç sensöründeki ve lastikteki sıvı conta temizlenmelidir ve lastik basınç sensörleri yetkili bir serviste kontrol edilmelidir.**

## LASTİK BASINCI İZLEME SİSTEMİ (TPMS) (TIP A, VARSA)



Düşük lastik basıncı göstergesi / TPMS arıza göstergesi

Stepne de (eğer verilmişse) dahil tüm lastikler ayda bir soğukken kontrol edilmeli ve araç üreticisinin araç etiketinde veya lastik basınç etiketinde önerdiği basınçla şişirilmelidir (Eğer aracınızda araç etiketinde veya lastik basınç etiketinde belirtilenden farklı ebatla lastikler varsa, o lastiklere uygun hava basıncını belirlemelisiniz.).

Aracınız, ilave bir emniyet önlemi olarak, lastiklerinizden birisinde veya daha çoğunda bariz bir inme olduğunda düşük lastik basıncı göstergesinin yanmasını sağlayan lastik basıncı izleme sistemi (TPMS) ile donatılmıştır.

Buna göre, düşük lastik basıncı göstergesi yandığı zaman, mümkün olan en kısa sürede durmalı ve lastiklerinizi kontrol etmeli, uygun basınçla şişirmelisiniz. Önemli derecede inmiş lastiklerle araç sürmek lastiklerin aşırı ısınmasına ve patlamasına neden olur. İnik lastikler aynı zamanda yakıt verimliliğini ve lastik ömrünü de azaltır ve aracın yol tutuşunu ve durma kabiliyetini etkileyebilir.

Lütfen TPMS'nin uygun lastik bakımı yerine geçmediğini unutmayın; lastikteki inme TPMS düşük lastik basıncı göstergesinin yanmasını tetikleyecek seviyeye düşmese bile, doğru lastik basıncını muhafaza etmek sürücünün sorumluluğudur.

Aracınızda ayrıca TPMS'nin düzgün çalışmadığını gösteren bir TPMS arıza göstergesi de bulunur. TPMS arıza göstergesi düşük lastik basıncı sinyal lambasına bağlıdır. Sistem bir arıza algıladığında, sinyal lambası yaklaşık bir dakika kadar yanıp söner, sonra devamlı yanık kalır. Arıza devam ettikçe, bu sıralama araç her çalıştığında devam eder. Arıza göstergesi yandığında, sistem düşük lastik basıncını tespit edemeyebilir veya bunun sinyalini veremeyebilir. TPMS arızaları değişik nedenlerle oluşabilir, örneğin araca değişik lastikler veya jantlar takılması TPMS'nin düzgün çalışmasını engelleyebilir. Bir veya daha fazla lastiği veya jantı değiştirdiğinizde, değiştirilen lastik veya jantların TPMS'nin düzgün çalışmasına olanak verdiğinden emin olmak için, daima TPMS arıza göstergesini kontrol ediniz.

### **i** Bilgilendirme

Eğer TPMS, kontak ON (AÇIK) konumuna getirildikten veya motor çalıştıktan sonra 3 saniye süreyle yanmıyorsa, veya yaklaşık bir dakika yanıp söndükten sonra yanık kalıyorsa, HYUNDAI yetkili servisimize başvurmanızı öneririz.



### **Düşük Lastik Basıncı Göstergesi**

Lastik basıncı izleme sistemi uyarı göstergesi yandığı zaman, lastiklerinizden birisinde veya daha çoğunda bariz bir basınç düşüşü vardır.

Eğer her iki gösterge de yanıyorsa, derhal hızınızı azaltın, sert dönüşlerden kaçının ve artan durma mesafelerini göz önüne alınız. Mümkün olan en kısa sürede durmalı ve lastiklerinizi kontrol etmelisiniz. Sürücü tarafındaki orta sütunun dış paneli üzerinde bulunan araç etiketi veya lastik basınç etiketinde belirtilen basınçlara göre lastikleri şişiriniz. Eğer bir benzin istasyonuna ulaşamıyorsanız veya lastik basılan havayı tutmuyorsa, lastiği stepne ile değiştiriniz.

Daha sonra Düşük Lastik Basıncı göstergesi yaklaşık 1 dakika için yanıp sönebilir ve sonra tekrar çalıştırdıktan ve inen lastiği tamir ettirip yeniden araca takıncaya kadar yaklaşık 10 dakika aralıksız sürüş boyunca yanık kalır.

### **NOT**

Eğer lastik basıncı sıcak hava için önerilen lastik basıncına göre ayarlanmışsa, kışın veya soğuk havada düşük lastik basıncı göstergesi yanabilir. Bu, TPMS'nizin arızalı olduğunu göstermez. Çünkü ısıdaki düşme lastik basıncının da orantılı şekilde düşmesine neden olur.

Aracınızla sıcak bir bölgeden soğuk bir bölgeye veya soğuk bir bölgeden sıcak bir bölgeye gittiğinizde veya dış hava sıcaklığı önemli ölçüde arttığında veya düştüğünde, lastik basıncını kontrol etmeli ve önerilen basınca ayarlamalısınız.

## ⚠ UYARI

### Düşük Basınç Hasarı

Önemli derecede düşük lastik basıncı aracı dengesiz yapar ve araç kontrolünün kaybına ve daha uzun frenleme mesafelerine neden olur.

Düşük basınçlı lastiklerle sürmeye devam etmek, lastiklerin aşırı ısınmasına ve patlamasına neden olabilir.



## TPMS (Lastik Basıncı İzleme Sistemi) Arıza Göstergesi

Lastik Basıncı İzleme Sistemi'nde bir sorun olduğunda, TPMS arıza göstergesi bir dakika kadar yanıp söndükten sonra sürekli yanar. Eğer sistemde bir arıza varsa ve aynı zamanda düşük basınçlı lastik tespit edilirse, TPMS arıza göstergesi yanacaktır.

Sistemin, HYUNDAI yetkili servisine kontrol ettirilmesini öneririz.

## NOT

- Eğer araç güç tedarik kablolarının veya polis merkezlerindeki, resmi dairelerdeki, yayın istasyonlarındaki, askeri üslerdeki, havaalanlarındaki veya yayın kulelerindeki gibi telsiz vericilerin yakınında bulunuyorsa, TPMS arıza göstergesi yanabilir. Bu durum, Lastik Basıncı İzleme Sisteminin (TPMS) normal çalışmasına engel olabilir.
- Kar lastikleri veya araç içinde notebook bilgisayar, şarj cihazı, uzaktan kumanda veya navigasyon cihazı gibi ayrı satın alınmış aygıtlar kullanılıyorsa, TPMS arıza göstergesi yanabilir. Bu durum, Lastik Basıncı İzleme Sisteminin (TPMS) normal çalışmasına engel olabilir.

### TPMS'li Bir Lastiđi Deđiřtirme

Eđer bir lastiđinizin patlamıřsa, Düşük Lastik Basıncı göstergesi yanar. Patlak lastiđi HYUNDAI yetkili servisinde kontrol ettirmenizi öneririz.

#### DİKKAT

**Lastiđi tamir etmek ve/veya řiřirmek için asla Hyundai tarafından onaylanmamıř lastik tamir malzemesi kullanmanız tavsiye edilmemektedir. HYUNDAI servisi tarafından onaylanmamıř lastik dolgu malzemesi, lastik basınç sensörüne hasar verebilir.**

Her lastik, supabın arkasında lastiđe monte edilmiř bir lastik basıncı sensörü ile donatılmıřtır. TPMS'ye özel jantlar kullanmalısınız. Lastiklerinize HYUNDAI yetkili servis tarafından bakım yapılması önerilir.

İnik lastiđi stepne ile deđiřtirsenez bile, inik lastik onarılıp araca takılıncaya kadar, Düşük Lastik Basıncı göstergesi açık kalacaktır.

İnik lastiđi stepne ile deđiřtirdikten sonra, Düşük Lastik Basıncı göstergesi birkaç dakika yanabilir veya yanıp sönebilir, çünkü stepneye takılı olan TPMS sensörü etkinleřtirilmemiřtir.

İnik lastik önerilen basınca göre řiřirilip araca takıldıđında, veya yeni bir TPMS sensörü takıldıđında, TPMS arıza göstergesi ve düşük lastik basıncı göstergeleri aracın hareketinden birkaç dakika sonra söner.

Eđer gösterge aracın hareketinden birkaç dakika sonra sönmezse, aracınızın HYUNDAI yetkili servisi tarafından kontrol edilmesini öneririz.

#### NOT

**Eđer orijinal olarak takılmıř lastik, stepne ile deđiřtirilmıřse, deđiřtirilen stepnedeki TPMS (Lastik Basıncı İzleme Sistemi) sensörü yeniden başlatılmalıdır ve orijinal lastikteki TPMS sensörünün HYUNDAI yetkili servisi tarafından devreden çıkartılmasını öneririz. Eđer stepne taşıyıcısına yerleřtirilen orijinal olarak takılmıř lastikteki TPMS sensörü hâlâ etkinse, lastik basıncı izleme sistemi düzgün çalışmayabilir. Sisteme sadece HYUNDAI yetkili servisi tarafından müdahale edilmesini öneririz.**

Bir lastiğin inik olduğunu sadece gözle tespit edemeyebilirsiniz. Lastik basıncını ölçmek için daima iyi kalitede bir lastik basınç sayacı kullanınız. Sıcak (sürüşten dolayı) bir lastiğin soğuk bir lastiğe göre daha yüksek basınca sahip olacağını lütfen unutmayınız.

Soğuk lastik demek, aracın en az 3 saat park edilmiş olması ve bu süre içinde 1,6 km'den az yol kat etmiş olması demektir.

Lastik basıncını ölçmeden önce lastiklerin soğumasını bekleyiniz. Önerilen basınçta hava basmadan önce lastiğin soğuk olduğundan daima emin olunuz.

### NOT

**Eğer aracınızda Lastik Basıncı İzleme Sistemi varsa, HYUNDAI tarafından onaylanmış bir sıvı lastik conta malzemesi kullanmanızı öneririz. Sıvı conta malzemesi, lastik basınç sensörlerine hasar verebilir.**

### ⚠ UYARI

#### TPMS

- TPMS, yoldaki engeller ve çukurlar gibi dış etkenler nedeniyle oluşan şiddetli ve ani bir lastik hasarı için sizi uyaramaz.
- Araçta herhangi bir dengesizlik hissederseniz, derhal ayağınızı gazdan çekiniz, kademeli olarak hafif kuvvetle frene basınız ve yolun emniyetli bir bölümüne yanaşınız.

### ⚠ UYARI

#### TPMS'nin Korunması

Lastik Basınç İzleme Sistemi (TPMS) parçalarını kurcalamak, modifiye etmek veya iptal etmek, sistemin sürücüyü düşük lastik basıncı durumları ve/veya TPMS arızaları hakkında uyarma özelliğini engelleyebilir. Lastik Basınç İzleme Sistemi (TPMS) parçalarını kurcalamak, modifiye etmek veya iptal etmek, aracın o bölümüyle ilgili garantiyi geçersiz kılabilir.

**⚠ UYARI**

**AVRUPA için**

- Araçta değişiklik yapmayınız. Bu TPMS'nin çalışmasına engel olabilir.
- Piyasada sunulan lastiklerde TPMS sensörü bulunmaz.
- Güvenliğiniz için, değişim için kullanacağınız parçaları HYUNDAI yetkili servisinden temin etmenizi öneririz.
- Piyasa malı lastik kullanıyorsanız, HYUNDAI yetkili servisi tarafından onaylanmış TPMS sensörü kullanınız. Aracınızda TPMS sensörü bulunmuyorsa veya TPMS düzgün çalışmıyorsa, ülkenizde yapılan periyodik araç muayenelerinden geçemeyebilirsiniz.

(Devam ediyor)

(Devam ediyor)

\*Aşağıdaki dönem içinde AV-RUPA pazarında satılan tüm araçlar TPMS ile donatılmıştır.

- Yeni model araç : 1 Kasım 2012 ~
- Güncel model araç : 1 Kasım 2014~ (Araç tescil işlemlerine bağlı olarak)

## LASTİK BASINCI İZLEME SİSTEMİ (TPMS) (TİP B, VARSA)



OGB064008/Q



OGB058067

- (1) Düşük lastik basıncı göstergesi / TPMS arıza göstergesi
- (2) Düşük lastik basıncı konum göstergesi (LCD ekranda görünür)

### Lastik basıncı izleme sistemi

Stepne de (eğer verilmişse) dahil tüm lastikler ayda bir soğukken kontrol edilmeli ve araç üreticisinin araç etiketinde veya lastik basınç etiketinde önerdiği basınçla şişirilmelidir (Eğer aracınızda araç etiketinde veya lastik basınç etiketinde belirtilenden farklı ebatta lastikler varsa, o lastiklere uygun hava basıncını belirlemelisiniz.).

### ⚠ UYARI

**Aşırı veya yetersiz şişirme, lastik ömrünü kısaltır, araç kullanmayı olumsuz olarak etkiler ve bir kazaya sebebiyet verecek şekilde araç hakimiyetini kaybettirecek ani lastik patlamalarına neden olabilir.**

Aracınız, ilave bir emniyet önlemi olarak, lastiklerinizden birisinde veya daha çoğunda bariz bir inme durumunda düşük lastik basıncı göstergesinin yanmasını sağlayan lastik basıncı izleme sistemi (TPMS) ile donatılmıştır. Buna göre, düşük lastik basıncı göstergesi yandığı zaman, mümkün olan en kısa sürede durmalı ve lastiklerinizi kontrol etmeli, uygun basınçla şişirmelisiniz. Önemli derecede inmiş lastiklerle araç sürmek lastiklerin aşırı ısınmasına ve patlamasına neden olur. İnik lastikler aynı zamanda yakıt verimliliğini ve lastik ömrünü de azaltır ve aracın yol tutuşunu ve durma kabiliyetini etkileyebilir.

Lütfen TPMS'nin uygun lastik bakımı yerine geçmediğini unutmayın; lastikteki inme TPMS düşük lastik basıncı göstergesinin yanmasını tetikleyecek seviyeye düşmese bile, doğru lastik basıncını muhafaza etmek sürücünün sorumluluğudur.

Aracınızda ayrıca TPMS'nin düzgün çalışmadığını gösteren bir TPMS arıza göstergesi de bulunur. TPMS arıza göstergesi düşük lastik basıncı sinyal lambasına bağlıdır. Sistem bir arıza algıladığında, sinyal lambası yaklaşık bir dakika kadar yanıp söner, sonra devamlı yanık kalır. Arıza devam ettikçe, bu sıralama araç her çalıştığında devam eder. Arıza göstergesi yandığında, sistem düşük lastik basıncını tespit edemeyebilir veya bunun sinyalini veremeyebilir. TPMS arızaları değişik nedenlerle oluşabilir, örneğin araca değişik lastikler veya jantlar takılması TPMS'nin düzgün çalışmasını engelleyebilir.

### **i** Bilgilendirme

Aşağıdakilerden biri olursa, HYUNDAI yetkili servisinde sistemi kontrol ettirmenizi öneririz.

1. Düşük lastik basıncı göstergesi/ TPMS arıza göstergesi, motor çalışırken veya kontak anahtarı "ON" konumuna getirildiği zaman 3 saniye süreyle yanmaz.
2. TPMS arıza göstergesi yaklaşık 1 dakika yanıp söndükten sonra, yanar durumda kahr.
3. Düşük lastik basıncı konum göstergesi yanık kahr.



### Düşük Lastik Basıncı Göstergesi

### Düşük Lastik Basıncı Konum Göstergesi



OGB058067

Lastik basıncı izleme sistemi uyarı göstergeleri yandığı zaman, ve uyarı mesajı gösterge LCD ekranında görüntülendiğinde, lastiklerinizden birisinde veya birkaçında bariz bir basınç düşüşü vardır.

Düşük lastik basıncı konum göstergesi uyarı mesajı, ilgili pozisyon ışığının yanmasıyla hangi lastiğin basıncında önemli düşme olduğunu gösterir.

Eğer hem gösterge hem de LCD uyarı mesajı yanıyorsa, derhal hızınızı azaltınız, sert dönüşlerden kaçınınız ve durma mesafesindeki artışı göz önüne alınız. Mümkün olan en kısa sürede durmalı ve lastiklerinizi kontrol etmelisiniz.

Sürücü tarafındaki orta sütunun dış paneli üzerinde bulunan araç etiketi veya lastik basınç etiketinde belirtilen basınçlara göre lastikleri şişiriniz.

Eğer bir benzin istasyonuna ulaşamıyorsanız veya lastik basılan havayı tutmuyorsa, lastiği stepne ile değiştiriniz.

Düşük basınçlı lastiği stepne ile değiştirdikten sonra, aşağıdakilerden birisi meydana gelir:

- TPMS arıza göstergesi yaklaşık 1 dakika için yanıp sönebilir ve sonra stepneye TPMS sensörü takılmış olmadığı için sürekli yanmaya devam eder (sensörlü stepne araçta yoktur).
- Stepnede TPMS sensörü olmadığı için, sürüş sırasında TPMS arıza göstergesi sürekli yanmaya devam eder (değiştirilen lastiğinde sensör olan araçta).

### NOT

**Eğer lastik basıncı sıcak hava için önerilen lastik basıncına göre ayarlanmıyorsa, kışın veya soğuk havada düşük lastik basıncı göstergesi yanabilir. Bu, TPMS'nizin arızalı olduğunu göstermez. Çünkü ısıdaki düşme lastik basıncının da orantılı şekilde düşmesine neden olur.**

**Aracınızla sıcak bir bölgeden soğuk bir bölgeye veya soğuk bir bölgeden sıcak bir bölgeye gittiğinizde, veya dış hava sıcaklığı önemli ölçüde arttığında veya düştüğünde, lastik basıncını kontrol etmeli ve önerilen basınca ayarlamalısınız.**

**⚠ UYARI**

**Düşük Basınç Hasarı**

**Önemli derecede düşük lastik basıncı aracı dengesiz yapar ve araç kontrolünün kaybına ve daha uzun frenleme mesafelerine neden olur.**

**Düşük basınçlı lastiklerle sürmeye devam etmek, lastiklerin aşırı ısınmasına ve patlamasına neden olabilir.**

**TPMS (Lastik Basıncı İzleme Sistemi) Arıza Göstergesi**



Lastik Basıncı İzleme Sistemi'nde bir sorun olduğunda, TPMS arıza göstergesi bir dakika kadar yanıp söndükten sonra sürekli yanar.

Problemin nedenini anlamak için mümkün olan en kısa sürede sistemi HYUNDAI yetkili servisine kontrol ettirmenizi öneririz.

**i Bilgilendirme**

TPMS ile ilgili bir arıza varsa, düşük lastik basıncı konum göstergesi, araçta düşük basınçlı lastik olsa bile göstermeyecektir.

**TPMS'li Bir Lastiği Değiştirme**

Eğer bir lastiğiniz patlamışsa, Düşük Lastik Basıncı ve Konum göstergeleri yanar. Sistemin, HYUNDAI yetkili servisine kontrol ettirilmesini öneririz (varsa).

**⚠ DİKKAT**

**Lastiği tamir etmek ve/veya şişirmek için asla Hyundai tarafından onaylanmamış lastik tamir malzemesi kullanmanız tavsiye edilmemektedir. HYUNDAI servisi tarafından onaylanmamış lastik dolgu malzemesi, lastik basınç sensörüne hasar verebilir.**

Her lastik, supabın arkasında lastiğe monte edilmiş bir lastik basıncı sensörü ile donatılmıştır. TPMS'ye özel jantlar kullanmalısınız. Lastiklerinize HYUNDAI yetkili servis tarafından bakım yapılması önerilir.

Düşük basınçlı lastiği stepne ile değiştirdikten sonra, aracı yaklaşık 10 dakika süreyle 25 km/saatin üzerinde kullanırsanız, aşağıdakilerden birisi meydana gelir:

- TPMS arıza göstergesi yaklaşık 1 dakika için yanıp sönebilir ve sonra stepneye TPMS sensörü takılmış olmadığı için sürekli yanmaya devam eder. (sensörlü stepne araçta yoktur)
- Stepnede TPMS sensörü olmadığı için, sürüş sırasında TPMS arıza göstergesi sürekli yanmaya devam eder (değiştirilen lastiğinde sensör olan araçta).

Bir lastiğin inik olduğunu sadece gözle tespit edemeyebilirsiniz. Lastik basıncını ölçmek için daima iyi kalitede bir lastik basınç sayacı kullanın. Sıcak (sürüşten dolayı) bir lastiğin soğuk (en az 3 saat yerinde duran ve bu 3 saat içinde 1,6 km'den az yol kat etmiş olan) bir lastiğe göre daha yüksek basınca sahip olacağını lütfen unutmayınız.

Lastik basıncını ölçmeden önce lastiklerin soğumasını bekleyin. Önerilen basınçta hava basmadan önce lastiğin soğuk olduğundan daima emin olunuz.

Soğuk lastik demek, aracın 3 saat yeride durması ve bu 3 saatlik süre içinde 1,6 km'den az yol kat etmiş olması demektir.

#### NOT

**Eğer aracınızda Lastik Basıncı İzleme Sistemi varsa, HYUNDAI tarafından onaylanmış bir sıvı conta malzemesi kullanmanızı öneririz. Sıvı conta malzemesi, lastik basınç sensörlerine hasar verebilir.**

#### ⚠ UYARI

##### TPMS

- **TPMS, yoldaki engeller ve çukurlar gibi dış etkenler nedeniyle oluşan şiddetli ve ani bir lastik hasarı için sizi uyaramaz.**
- **Araçta herhangi bir dengesizlik hissederseniz, derhal ayarlarınızı gazdan çekiniz, kademeli olarak hafif kuvvetle frene basınız ve yolun emniyetli bir bölümüne yanaşınız.**

**⚠ UYARI**

**TPMS'nin Korunması**

Lastik Basınç İzleme Sistemi (TPMS) parçalarını kurcalamak, modifiye etmek veya iptal etmek, sistemin sürücüyü düşük lastik basıncı durumları ve/veya TPMS arızaları hakkında uyarma kabiliyetini engelleyebilir. Lastik Basınç İzleme Sistemi (TPMS) parçalarını kurcalamak, modifiye etmek veya iptal etmek, aracın o bölümüyle ilgili garantiyi geçersiz kılabilir.

**⚠ UYARI**

**TPMS'nin Korunması**

- Araçta değişiklik yapmayınız. Bu TPMS'nin çalışmasına engel olabilir.
- Piyasada sunulan lastiklerde TPMS sensörü bulunmaz.
- Güvenliğiniz için, değişim için kullanacağınız parçaları HYUNDAI yetkili servisinden temin etmenizi öneririz.
- Piyasa malı lastik kullanıyorsanız, HYUNDAI yetkili servisi tarafından onaylanmış TPMS sensörü kullanınız. Aracınızda TPMS sensörü bulunmuyorsa veya TPMS düzgün çalışmıyorsa, ülkenizde yapılan periyodik araç muayenelerinden geçemeyebilirsiniz.

(Devam ediyor)

(Devam ediyor)

\* Aşağıdaki dönem içinde AV-RUPA pazarında satılan tüm araçlar TPMS ile donatılmıştır.

- Yeni model araç : 1 Kasım 2012 ~
- Güncel model araç : 1 Kasım 2014~ (Araç tescil işlemlerine bağlı olarak)

## ARACIN ÇEKİLMESİ

### Çekme Hizmeti

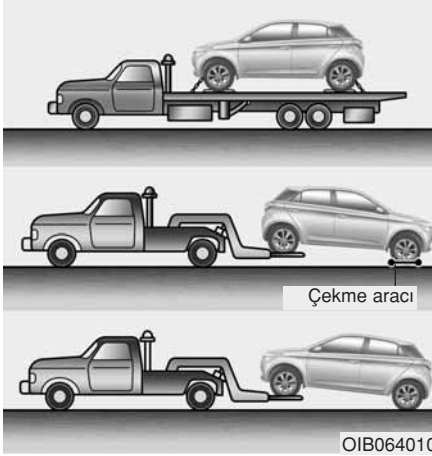

Eğer acil durumda çekme gerekiyorsa, bunun HYUNDAI yetkili servisi veya ticari bir kurtarma şirketi tarafından yapılmasını öneririz.

Araca hasar verilmesini önlemek için doğru kaldırma ve çekme prosedürleri gereklidir. Tekerlekli çekici veya düz kasa kullanımı önerilir.

*Römork çekme bilgileri için Bölüm 5'teki "Römork çekme" konusuna bakınız.*

Aracı arka lastikleri yerde (tekerlekli taşıyıcı olmadan) ve ön lastikleri kaldırılmış olarak çekmek uygundur.

Yüklü tekerleklerden biri ya da süspansiyon elemanlarından biri zarar görürse, ya da araç yerde ön lastiklerinden çekilirse, ön lastiklerin altında bir çekme arabası kullanınız.

Ticari bir kurtarma aracı tarafından çekilirken ve tekerlekli taşıyıcı kullanılmadan, araç arkasından değil, daima önünden kaldırılmalıdır.



### NOT

- Otomatik Şanzımana ciddi şekilde zarar verebileceğinden, 4 tekerleği de yere temas eden bir aracı (motorlu bir araç veya motorlu karavan gibi) çekmeyiniz.
- Aracı ön lastikleri yerde olarak arkadan çekmeyiniz. Çünkü bu araca hasar verir.
- Askı tipi ekipman kullanmayınız. Tekerlekli kriko veya düz kasa ekipmanı kullanınız.

Acil durumda tekerlekli taşıyıcı olmadan aracınızı çekerken:

1. Kontak anahtarını ACC konumuna getiriniz.
2. Vitesi N (Boş) konumuna alınız.
3. El frenini indiriniz.

### NOT

Aracın çekilmesi sırasında vitesi N (Boş) konumuna almamak şanzımana iç hasar verir.

## Çıkartılabilen Çekme Kancası (ön) (varsa)





1. Bagaj kapağını açınız ve çekme kancasını alet çantasından çıkarınız.
2. Ön tampondaki kapağı açınız.
3. Çekme kancasını tam oturuncaya kadar saat yönünde çevirerek deliğe monte ediniz.
4. Kullandıktan sonra çekme kancasını çıkarınız ve kapağı kapatınız.

## Acil Durumda Aracın Çekilmesi

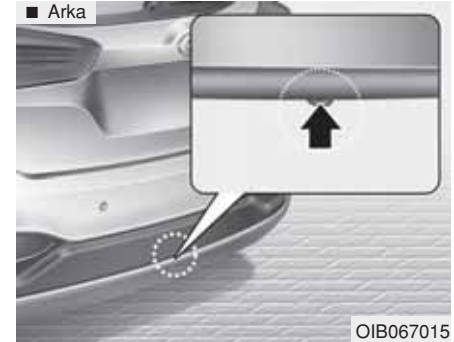
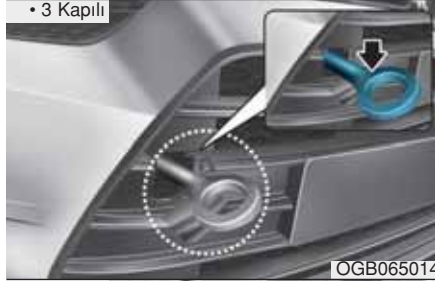
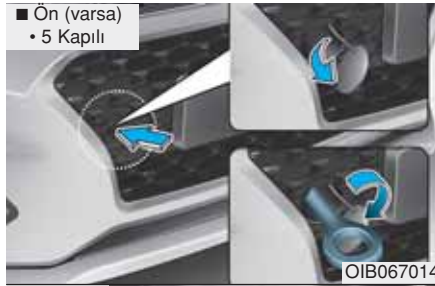

Eğer aracın çekilmesi gerekiyorsa, bunun HYUNDAI yetkili servisi veya ticari bir kurtarma şirketi tarafından yapılmasını öneririz.

Acil bir durumda kurtarma servisi bulunamıyorsa, aracınız, ön (veya arka) tarafta altta bulunan acil çekme kancasına tespit edilen halat veya zincir ile çekilebilir. Aracı çekerken çok dikkatli olunuz. Çekilen araç içinde direksiyon ve frenleri kullanacak bir sürücü bulunmalıdır.

Bu şekilde çekme, sadece sert zeminli yollarda, kısa bir süre için ve düşük hızda yapılabilir.

Ayrıca, lastikler, akslar, güç aktarma organları, direksiyon ve frenler iyi durumda olmalıdır.

### ⚠ DİKKAT

**Araç çekildiği zaman sürücü, yönlendirme ve frenleme amacıyla aracın içinde olmalıdır. Sürücü dışındaki yolcular araçta olmamalıdır.**

Daima aşağıdaki acil durum çekme önlemlerini takip ediniz:

- Kontak anahtarını ACC konumuna getiriniz, böylece direksiyon kilitlenmez.
- Vitesi N (Boş) konumuna alınız.
- El frenini indiriniz.
- Fren pedalına normalden daha kuvvetli basınız.
- Elektrik destekli direksiyon sistemi çalışmayacağı için direksiyonu daha büyük bir kuvvetle çevirmeniz gerekecektir.
- Aracınızı çekmek için, aracınızdan daha ağır bir araç kullanınız.
- Her iki aracın sürücüsü de birbirleriyle sık sık haberleşmelidir.
- Acil çekme işleminden önce, kancanın çatlak veya hasarlı olup olmadığını kontrol ediniz.
- Çekme halatı veya zincirini sağlam şekilde kancaya bağlayınız.
- Kancayı aniden kuvvetle çekmeyiniz. Devamlı ve dengeli kuvvet uygulayınız.

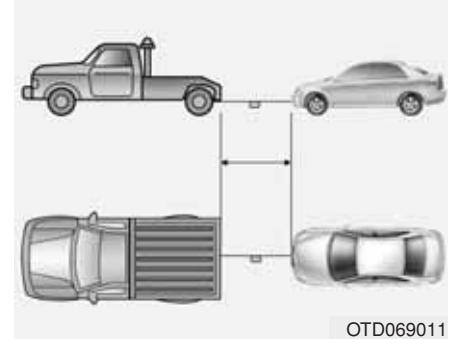

- Uzunluğu 5 m'den kısa olan bir çekme halatı veya zinciri kullanınız. Çekme halatı veya zincirin ortasına daha iyi görünmesi için beyaz veya kırmızı bir bez (yaklaşık 30 cm uzunluğunda) takınız.
- Çekme sırasında, çekme halatı veya çekme zinciri gergin ve sıkı olacak şekilde dikkatlice sürünüz.
- Aracı çekmeden önce, aracınızın altında otomatik şanzıman/çift kavramalı şanzıman yağı kaçaqları olup olmadığını kontrol ediniz. Eğer otomatik şanzıman yağı kaçağı varsa, mutlaka düz dorseli çekici veya iki tekerlekli çekici kullanılmamalıdır.

**NOT**

Aracı hareket ettirmek veya çalıştırmak için çekme sırasında halat-taki veya zincirdeki gerilimi sabit tutabilmek için kademeli şekilde ve yavaşça aracı yavaşlatınız veya hızlandırınız, aksi takdirde çekme kancaları ve araç zarar görebilir.

**NOT**

Çekme sırasında aracınıza ve araç parçalarına hasarı önlemek için:

- Çekme kancaları kullandığınızda, daima dümdüz ileri doğru çekiniz. Yandan veya dik açıyla çekmeyiniz.
- Çekme kancalarını bir aracı çamurdan, kumdan veya aracın kendi gücüyle kurtulamadığı başka bir durumdan kurtarmak için kullanmayınız.
- Otomatik/çift kavramalı şanzımana ciddi hasarlar vermemek için, çekme hızınız 15 km/sa. ile sınırlı olmalı ve çekilecek mesafe 1,5 km'yi aşmamalıdır.

## ACIL DURUM EKİPMANLARI (VARSA)

Aracınız, acil durumlarda yardımcı olmak üzere acil durum aletlerine sahiptir.

### Yangın söndürücü

Küçük bir yangın çıkarsa ve yangın söndürücüyü kullanmayı biliyorsanız, aşağıdaki maddeleri dikkatlice uygulayınız.

1. Yangın söndürücü üzerinde bulunan ve kolun kaza ile basılmasını engelleyen emniyet pimini çekiniz.
2. Söndürücünün püskürtücüsünü yangının tabanına doğru yöneltiniz.
3. Yangından yaklaşık olarak 2.5 m uzakta durunuz ve söndürücüyü püskürtmek için kolu sıkınız. Kolu bırakırsanız, püskürme durur.
4. Söndürücünün püskürtücüsünü yangının tabanında ileri geri hareket ettiriniz. Ateş sönmüş gibi görüldükten sonra tekrar yanabilir, dikkatlice takip ediniz.

### İlk yardım çantası

İlk yardım için kullanılmak üzere, makas, bandaj, yapışkan bant, vs. temin edilmiştir.

### Üçgen reflektör

Problemlerden dolayı aracınızı yol kenarında park ettiğiniz zaman, acil durumlarda yoldaki diğer araçları uyararak için üçgen reflektörü yerleştiriniz.

### Lastik basınç göstergesi (varsa)

Lastikler günlük kullanımda zamanla basınç kaybedebilirler. Bu durum genellikle hava kaçağı olan bir lastiğin işareti değildir, sadece normal kayıptır. Lastik basınçlarını daima lastikler soğuk durumda (Soğuk lastik; 3 saat yerinde duran veya bu 3 saatlik süre içinde 1,6 km'den az yol kat etmiş olan lastiktir.) iken kontrol ediniz. Zira lastik basıncı sıcaklık ile artmaktadır.

Lastik basıncını kontrol etmek için aşağıdaki işlemleri yapınız:

1. Lastiğin jantında bulunan supap kapağını sökünüz.
2. Ölçü aletini lastik supabına bastırınız. Başladığınız zaman bir miktar hava sızar ve eğer göstergeye sıkıca bastırmazsanız daha fazla hava sızar.
3. Kaçak yaratmayacak kadar bastırmanız durumunda gösterge çalışacaktır.
4. Lastik basıncının düşük veya yüksek olup olmadığını görmek için, göstergedeki lastik basıncını okuyunuz.
5. Lastik basıncını öngörülen basıncına göre ayarlayınız. Bölüm 8'deki "Lastikler ve Jantlar" konusuna bakınız.
6. Lastik supap kapağını tekrar takınız.

# Bakım

<b>Motor bölümü</b> .....	7-3	<b>Yakıt Filtresi (Dizel)</b> .....	7-39
<b>Bakım işlemleri</b> .....	7-7	Yakıt filtresinden su boşaltılması .....	7-39
Araç sahibinin sorumluluğu .....	7-7	<b>Hava filtresi</b> .....	7-40
Kullanıcı bakım önlemleri .....	7-7	Filtre Değişimi.....	7-40
<b>Kullanıcı bakımı</b> .....	7-10	<b>Polen filtresi</b> .....	7-41
Kullanıcı bakımı programı .....	7-10	Filtre kontrolü.....	7-41
<b>Periyodik bakım hizmeti</b> .....	7-12	Filtre Değişimi.....	7-41
<b>Periyodik bakım işlemlerinin açıklaması</b> .....	7-24	<b>Silecek lastikleri</b> .....	7-43
<b>Motor yağı</b> .....	7-28	Silecek lastikleri kontrolü .....	7-43
Motor yağı seviyesinin kontrolü .....	7-28	Silecek lastiğinin değiştirilmesi .....	7-43
Motor yağı ve filtresi değişimi .....	7-29	<b>Akü</b> .....	7-47
<b>Motor Soğutma Suyu</b> .....	7-31	En iyi akü bakımı için .....	7-47
Soğutucu seviyesinin kontrolü.....	7-31	Akü kapasitesi etiketi .....	7-49
Önerilen antifriz .....	7-33	Akünün şarj edilmesi .....	7-50
Soğutma suyunun değiştirilmesi .....	7-33	Sıfırlamalar .....	7-50
<b>Fren/debriyaj hidroliği</b> .....	7-34		
Fren/debriyaj hidroliği seviyesinin kontrolü .....	7-34		
<b>Otomatik şanzıman yağı</b> .....	7-36		
Otomatik şanzıman yağı seviye kontrolü .....	7-36		
Otomatik şanzıman yağının değiştirilmesi.....	7-37		
<b>Cam yıkama suyu</b> .....	7-38		
Cam yıkama suyu seviyesinin kontrolü.....	7-38		
<b>El freni</b> .....	7-38		
El freninin kontrol edilmesi.....	7-38		

<b>Lastikler ve jantlar</b> .....	7-52
Lastik bakımı .....	7-52
Önerilen soğuk lastik havası basınçları.....	7-52
Lastik basıncının ölçülmesi.....	7-54
Lastik rotasyonu .....	7-55
Tekerlek ayarları ve lastik balans ayarı.....	7-56
Lastik değiştirme .....	7-56
Jant değiştirme.....	7-56
Lastik yol tutuşu .....	7-57
Lastik bakımı .....	7-57
Lastik yanğındaki etiketler.....	7-57
Düşük yanak profilli lastik .....	7-61
<b>Sigortalar</b> .....	7-63
Ana sigorta (çoklu sigorta) .....	7-67
Sigorta/röle paneli açıklaması .....	7-68
<b>Ampuller</b> .....	7-81
Far, konum lambası, sağ-sol sinyal lambası ve ön sis lambası ampulü değişimi .....	7-82
Far ve ön sis farı yükseklik ayarı (Avrupa için).....	7-85
Yan sinyal lambası değişimi.....	7-92
Arka lamba grubunda ampul değişimi .....	7-92
Üçüncü fren lambası değişimi .....	7-94
Plaka aydınlatma ampulünün değiştirilmesi .....	7-95
İç lamba ampulünün değiştirilmesi .....	7-96

<b>Dış bakım</b> .....	7-97
Dış bakım.....	7-97
İç bakım .....	7-103
<b>Emisyon kontrol sistemi</b> .....	7-106
Karter emisyon kontrol sistemi.....	7-106
Benzin buharı emisyon kontrol sistemi .....	7-106
Egzoz emisyon kontrol sistemi .....	7-107

## MOTOR BÖLÜMÜ

### ■ Benzinli Motor (Kappa 1.0 T-GDI)



1. Motor soğutma suyu genişleme tankı
2. Radyatör kapağı
3. Fren/Debriyaj hidroliği deposu
4. Hava filtresi
5. Motor yağı seviye çubuğu
6. Motor yağı dolum kapağı
7. Ön cam yıkama suyu haznesi
8. Motor bölümü sigorta kutusu
9. Akü

Araçtaki gerçek motor bölümü şekildedekinden farklı olabilir.

OGB076101

### ■ Benzinli Motor (Kappa 1.25 MPI)

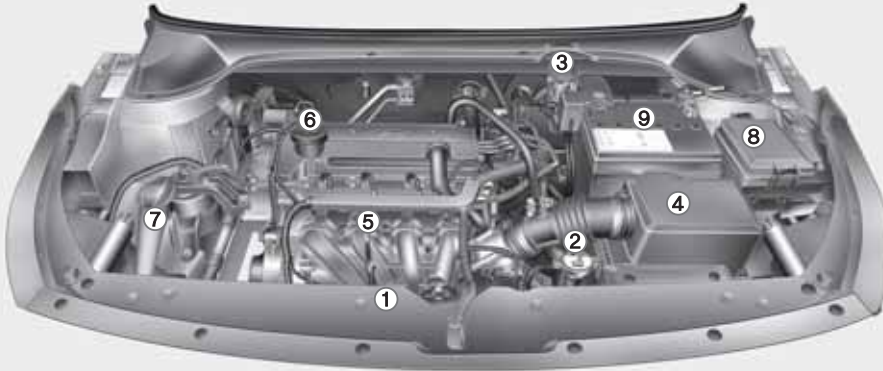

1. Motor soğutma suyu genleşme tankı
2. Radyatör kapağı
3. Fren/Debriyaj hidroliği deposu
4. Hava filtresi
5. Motor yağı seviye çubuğu
6. Motor yağı dolum kapağı
7. Ön cam yıkama suyu haznesi
8. Motor bölümü sigorta kutusu
9. Akü

Araçtaki gerçek motor bölümü şekildedekinden farklı olabilir.

OGB074101

## ■ Benzinli Motor (Kappa 1.4 MPI)

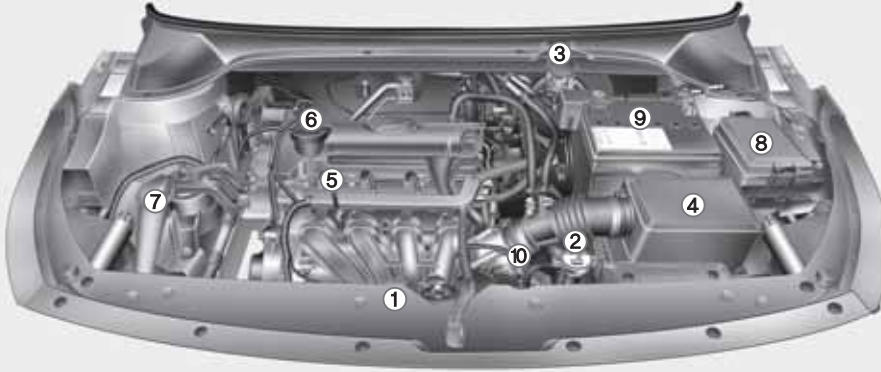

1. Motor soğutma suyu genişleme tankı
2. Radyatör kapağı
3. Fren/Debriyaj hidroliği deposu
4. Hava filtresi
5. Motor yağı seviye çubuğu
6. Motor yağı dolum kapağı
7. Ön cam yıkama suyu haznesi
8. Motor bölümü sigorta kutusu
9. Akü
10. Otomatik şanzıman yağ seviye çubuğu\*

\* :varsa

Araçtaki gerçek motor bölümü şekildedekinden farklı olabilir.

OGB074102

### ■ Dizel Motor (U2 1.4)



1. Motor soğutma suyu genleşme tankı
2. Radyatör kapağı
3. Fren/Debriyaj hidroliği deposu
4. Hava filtresi
5. Motor yağı seviye çubuğu
6. Motor yağı dolum kapağı
7. Ön cam yıkama suyu haznesi
8. Motor bölümü sigorta kutusu
9. Akü
10. Yakıt filtresi
11. Dizel sigorta kutusu

Araçtaki gerçek motor bölümü şekildekinden farklı olabilir.

OGB078100

## BAKIM İŞLEMLERİ

Bakım ve kontrol işlemlerini yaparken araca ve size bir zarar gelmemesi için azami özeni göstermelisiniz.

Kusurlu, eksik veya yetersiz servis, aracınızda hasara, kazalara veya kişisel yaralanmalara yol açabilecek kullanım sorunlarına neden olabilir.

### Araç sahibinin sorumluluğu

#### **i** Bilgilendirme

**Bakım, servis ve kayıt tutma, kullanıcının sorumluluğundadır.**

Aracınızın HYUNDAI yetkili servisi tarafından bakım ve onarımının yapılmasını öneririz.

Aracınızın gerekli bakım işlemlerinin, ilerideki sayfalarda görülen programlı servis tablolarına uygun olarak ve doğru bir şekilde yapıldıklarını gösteren belgeleri muhafaza etmelisiniz. Servis ve bakım işlemlerinizin, aracınızın garanti koşulları ile uyumlu olarak yapılmasını sağlamak için bu bilgilere ihtiyacınız vardır.

Ayrıntılı garanti bilgileri aracınızın Garanti Belgesi'nde mevcuttur.

Uygun olmayan bakım veya gerekli bakım eksikliğine bağlı arıza onarımları veya ayar işlemleri garanti kapsamında değildir.

### Kullanıcı bakım önlemleri

Hatalı ya da eksik bakım, sorunlara yol açabilir. Bu bölümde uygulanması kolay bakım hususlarına ilişkin bilgiler verilmektedir.

#### **i** Bilgilendirme

**Garanti süresi içindeki araç sahibi tarafından yapılan hatalı bakımlar garanti kapsamını etkileyebilmektedir. Ayrıntılı bilgi için, araç ile birlikte verilmiş olan Garanti Belgesi kitapçığına bakınız. Servis veya bakım işlemleri için tereddüdünüz varsa, HYUNDAI yetkili servisine danışmanızı tavsiye ederiz.**

**⚠ UYARI**

**Bakım çalışmaları**

- Araç üzerinde bakım işinin yapılması tehlikeli olabilir. Bazı bakım işlemlerini yaparken ciddi biçimde yaralanabilirsiniz. Bakımın yapılması ile ilgili doğru alet ve donanımınız yok ise ya da yeterli bilgi ve deneyimden yoksunsanız, aracınıza HYUNDAI yetkili servisinde müdahale edilmesini öneririz.
- Motor çalışırken kaputun altında çalışmak tehlikelidir. Üzerinizde mücevher ya da bol giysi varsa bu durum çok daha tehlikeli olmaktadır. Bunlar hareketli parçalara takılabilir ve yaralanmaya neden olabilir.

(Devam ediyor)

**(Devam ediyor)**

Bundan dolayı, kaput açıkken motoru çalıştırmamız gerekiyorsa, motora ya da soğutma fanına yaklaşımdan önce üzerinizdeki tüm mücevherleri (özellikle yüzükler, bilezikler, saatler ve gerdanlıklar) ve kravat, kaşkol ve benzer bol giysileri çıkarmayı unutmayınız.

**NOT**

- Motor üst muhafazasının (varsa) veya yakıt ile ilgili parçaların üzerine ağır nesnelere koymayınız veya aşırı kuvvet uygulamayınız.
- Yakıt sistemini gözden geçirirken (yakıt hatları ve yakıt enjeksiyon cihazları), HYUNDAI yetkili servisine başvurmanızı öneririz.
- Motor üst muhafazası (varsa) sökülmüş durumda iken uzun süre aracı kullanmayınız.
- Motor bölmesini kontrol ederken, ateşle yakınına gitmeyiniz. Yakıt, yıkama sıvısı, vs. yangına neden olabilen yanabilir yağlardır.
- Aküye, ateşleme kablolarına ve elektrik kablolarına temas etmeden önce akünün “-” kutup başını çıkartmalısınız. Aksi durumda elektrik akımından dolayı çarpılabilirsiniz.

(Devam ediyor)

(Devam ediyor)

- İ trim kapađını uygun bir ekipman ile ıkardığınızda, kapađa zarar vermemeye dikkat ediniz.
- Ampulleri deđiřtirirken ve temizlerken, yanma veya elektrik arpması tehlikesine karřı dikkatli olunuz.

### KULLANICI BAKIMI

Aşağıda listelenen işlemler, aracınızın güvenle kullanılmasını sağlamak amacıyla belirtilen aralıklarla yapılması gereken kontrol ve bakımları göstermektedir.

Herhangi bir olumsuz durum derhal servisimize bildirilmelidir.

Bu bakım kontrolleri genellikle garanti kapsamında değildir ve işçilik, parça ve kullanılan yağlayıcı bedelleri sizden talep edilir.

### Kullanıcı bakımı programı

#### **Yakıt almak için durduğunuzda:**

- Motor yağı seviyesini kontrol ediniz.
- Soğutma suyu haznesindeki soğutma sıvısının seviyesini kontrol ediniz.
- Ön cam yıkama suyu seviyesini kontrol ediniz.
- Lastik havalarını kontrol ediniz.

#### **⚠ UYARI**

**Motor sıcakken, soğutma suyu seviyesini kontrol ederken dikkatli olunuz. Basınç altındaki, kaynar soğutma suyu veya buhar püskürebilir. Bu, yanıklara veya başka önemli yaralanmalara neden olabilir.**

### **Aracınızı kullanırken:**

- Egzoz sesinde olabilecek değişimlere veya araç içinde egzoz dumanı kokusuna dikkat ediniz.
- Direksiyonda titreşim olup olmadığını kontrol ediniz. Direksiyonda olası sertleşmelere veya gevşemelere ya da doğru gidiş rotasındaki kaymalara dikkat ediniz.
- Düz, pürüzsüz bir yolda giderken aracınızın sürekli olarak bir yöne kaymasına veya direksiyonun bir yöne “çekmesine” dikkat ediniz.
- Fren yaparken olağan dışı seslere, bir yana çekme olup olmadığına, fren pedalının boşluğa veya sertliğe dikkat ediniz.
- Şanzımda kaydırma veya kullanımında değişimler olursa, şanzıman yağ seviyesini kontrol ediniz.
- Otomatik şanzımanın /çift kavramalı şanzımanın P konumunu (Park) kontrol ediniz.
- El frenini kontrol ediniz.
- Aracınızın altından yağ sızıntısı olup olmadığını kontrol ediniz (Klima sisteminden, kullanım sırasında veya kullanımın ardından su damlaması normaldir.).

**En az ayda bir:**

- Soğutma suyu haznesindeki motor soğutma suyunun seviyesini kontrol ediniz.
- Fren lambaları, sinyal lambaları ve dörtlü flaşör de dahil olmak üzere, bütün dış lambaların çalışmasını kontrol ediniz.
- Stepne de dahil olmak üzere eskimiş, düzensiz olarak aşınmış veya zedelenmiş olan tüm lastiklerin hava basıncını kontrol ediniz.
- Tekerlek bijonlarını kontrol ediniz.

**Yılda en az iki kez (her ilkbaharda veya her Sonbaharda):**

- Radyatör, ısıtıcılar ve klima hortumlarında sızıntı veya hasar olup olmadığını kontrol ediniz.
- Ön cam yıkama suyu püskürtücüsünü ve sileceklerin çalışmasını kontrol ediniz. Cam silme suyu ile ıslatılmış temiz bir bezle silecek lastiklerini temizleyiniz.
- Far ayarlarını kontrol ediniz.
- Susturucuyu, egzoz borularını, koruyucu siperleri ve kelepçeleri kontrol ediniz.
- Tüm emniyet kemerlerinin çalışmasını ve olası aşınmaları kontrol ediniz.

**Yılda en az bir kez:**

- Karoseri ve kapılardaki su boşalma deliklerini temizleyiniz.
- Kapı menteşelerini ve kapı kapanma aksamını, motor kaputu menteşelerini yağlayınız.
- Kapı ve motor kaputu kilit ve mandallarını yağlayınız.
- Kapı lastiklerini yağlayınız.
- Klima sistemini kontrol ediniz.
- Otomatik vites bağlantısını ve kumandaları kontrol ediniz ve yağlayınız.
- Aküyü ve kutuplarını temizleyiniz.
- Fren (ve debriyaj) hidroliği seviyesini kontrol ediniz.

### PERİYODİK BAKIM HİZMETİ

Araç, genellikle aşağıdaki koşullardan hiçbirinin mevcut olmadığı yerlerde kullanılıyorsa, Normal Bakım Programını takip ediniz. Aşağıdaki koşullardan herhangi biri mevcutsa, Güç Kullanım Koşulları İçin Bakım'ı uygulayınız.

- Olağan sıcaklıkta 8 km'den daha az ya da dondurucu sıcaklıkta 16 km'den daha az kısa mesafelerde ardarda sürüş.
- Motorun aşırı rölantide çalışması ya da uzun mesafede düşük hızda kullanım.
- Kaba zeminli, tozlu, çamurlu, asfalt olmayan, mıcır ve tuz dökülmüş yollarda kullanım.
- Soğuk havalarda tuz veya diğer paslandırıcı maddelerin kullanıldığı alanlarda sürüş.
- Motora kum veya toz akışının olduğu durumlarda sürüş.
- Ağır trafik koşullarında sürüş
- Peşpeşe yokuş yukarı, yokuş aşağı ya da dağlık bölgelerdeki yollarda sürüş.
- Bir römork ya da karavan çekme ya da portbagaj kullanımı.

- Devriye aracı, taksi, diğer ticari amaçlı araç veya çekici araç olarak kullanma
- 170 km/sa. üzerinde sürüş.
- Sık sık dur-kalk koşullarında kullanım.

*Aracınız yukarıda belirtilen koşullarda kullanılıyorsa, Normal Bakım Programında belirtilenlerden daha sık yağ kontrolü yapmalı, yağı değiştirmeli veya tamamlamalısınız. Çizelgede gösterilen süre veya mesafelerde, önerilen bakımları yapmaya devam ediniz.*

## NORMAL BAKIM PROGRAMI – BENZİNLİ MOTOR

BAKIM KONUSU	BAKIM PERİYODLARI		Ay adedi veya gidilen yol, hangisi daha önce dolarsa.							
	Aylar		12	24	36	48	60	72	84	96
	Km x 1,000		15	30	45	60	75	90	105	120
Tahrik kayışları *1	Başlangıçta, her 90.000 km'de veya 72 ayda bir kontrol ediniz, bundan sonra, her 30.000 km'de veya 24 ayda bir kontrol ediniz.									
Motor yağı ve motor yağı filtresi *2	15.000 km'de veya 12 ayda bir değiştiriniz.									
Hava filtresi			D	D	D	D	D	D	D	D
Bujiler	150.000 km'de bir değiştiriniz									
Bujiler (1.0L T-GDI motor için)	75.000 km'de bir değiştiriniz									

K : Kontrol ediniz ve gerekiyorsa, ayarlayınız, düzeltiniz, temizleyiniz veya değiştiriniz.

D : Değiştiriniz.

\*1 : Alternatör, devridaim ve klima (varsa) kayışlarını ayarlayınız.  
Kontrol ediniz ve gerekiyorsa düzeltiniz veya değiştiriniz.

\*2 : Her 500 km'de veya uzun yolculuklara çıkmadan önce motor yağı seviyesini ve yağ kaçaklarını kontrol ediniz.

## NORMAL BAKIM PROGRAMI – BENZİNLİ MOTOR (DEVAM)

BAKIM KONUSU	BAKIM PERİYODLARI	Ay adedi veya gidilen yol, hangisi daha önce dolarsa.								
		Aylar	12	24	36	48	60	72	84	96
		Km x 1,000	15	30	45	60	75	90	105	120
Yakıt buhar hortumu ve yakıt deposu kapağı				K			K			
Vakum hortumu			K		K		K		K	
Yakıt filtresi *3					D				D	
Yakıt boruları, hortumları ve bağlantıları				K			K			
Soğutma sistemi		Her gün "soğutma suyu seviyesini ve sızıntıyı" kontrol ediniz. Tahrik kayışını veya triger kayışını değiştirirken "Su pompasını" kontrol ediniz.								

K : Kontrol ediniz ve gerekiyorsa, ayarlayınız, düzeltiniz, temizleyiniz veya değiştiriniz.

D : Değiştiriniz.

\*3 : Yakıt filtresi bakım gerektirmez diye kabul edilir, ancak yakıt kalitesine bağlı olarak bakım programında periyodik kontrol önerilir. Yakıt akışında azalma, güç kaybı, zor çalışma, vs. gibi problemlerin görülmesi durumunda, bakım programına bağlı olmaksızın yakıt filtresini değiştirmenizi, bunun için HYUNDAI yetkili servisine başvurmanızı öneririz.

## NORMAL BAKIM PROGRAMI – BENZİNLİ MOTOR (DEVAM)

BAKIM KONUSU	BAKIM PERİYODLARI	Ay adedi veya gidilen yol, hangisi daha önce dolarsa.								
		Aylar	12	24	36	48	60	72	84	96
		Km x 1,000	15	30	45	60	75	90	105	120
Motor soğutma suyu *4		Başlangıçta, her 210.000 km'de veya 120 ayda bir değiştiriniz: bundan sonra, her 30.000 km'de veya 24 ayda bir değiştiriniz.								
Akü durumu		K	K	K	K	K	K	K	K	
Bütün elektrikli sistemler			K			K		K		
Fren boruları, hortumları ve bağlantıları		K	K	K	K	K	K	K	K	
Fren pedalı, debriyaj pedalı			K			K		K		
El freni		K	K	K	K	K	K	K	K	
Fren/debriyaj hidroliği		K	D	K	D	K	D	K	D	
Disk frenler ve balatalar		K	K	K	K	K	K	K	K	
Kampana frenler ve balatalar (varsa)			K			K		K		
Açılır tavan (varsa)		Her 15 bin km'de veya 12 ayda bir temizleyiniz ve yağlayınız.								

K : Kontrol ediniz ve gerekiyorsa, ayarlayınız, düzeltiniz, temizleyiniz veya değiştiriniz.

D : Değiştiriniz.

\*4 : Eksik soğutma sıvısını tamamlarken, aracınız için yalnız uygun antifriz kullanınız ve fabrikada doldurulmuş olan soğutma sıvısına asla sert su karıştırmayınız. Uygun olmayan soğutma suyu karışımı önemli arızalara veya motor hasarlarına neden olabilir.

## NORMAL BAKIM PROGRAMI – BENZİNLİ MOTOR (DEVAM)

BAKIM KONUSU	BAKIM PERİYODLARI	Ay adedi veya gidilen yol, hangisi daha önce dolarsa.								
		Aylar	12	24	36	48	60	72	84	96
		Km x 1,000	15	30	45	60	75	90	105	120
Direksiyon kutusu, bağlantı ve körükleri		K	K	K	K	K	K	K	K	
Aks ve aks körükleri		K	K	K	K	K	K	K	K	
Lastik (basınç ve dış aşınması)		K	K	K	K	K	K	K	K	
Ön süspansiyon rotilleri		K	K	K	K	K	K	K	K	
Şasi ve kaportadaki cıvata ve somunlar		K	K	K	K	K	K	K	K	
Klima gazı (varsa)		K	K	K	K	K	K	K	K	
Klima kompresörü (varsa)		K	K	K	K	K	K	K	K	
Polen filtresi (varsa)		D	D	D	D	D	D	D	D	
Düz şanzıman yağı (varsa) *5		Her 60.000 km'de veya 48 ayda bir kontrol ediniz.								
Çift kavramalı şanzıman yağı (varsa) *5		Her 60.000 km'de veya 48 ayda bir kontrol ediniz.								
Otomatik şanzıman yağı (varsa)		Her 120.000 km'de veya 72 ayda bir değiştiriniz.								
Supap Boşlukları *6		Her 90.000 km'de veya 72 ayda bir gözden geçiriniz.								

K : Kontrol ediniz ve gerekiyorsa, ayarlayınız, düzeltiniz, temizleyiniz veya değiştiriniz.

D : Değiştiriniz.

\*5 : Düz şanzıman/Çift Kavramalı şanzıman yağı, suya maruz kaldığı takdirde değiştirilmelidir.

\*6 : Aşırı supap gürültüsünü ve /veya motor titreşimini kontrol ediniz, gerekiyorsa ayar yapınız. Bu işlemin HYUNDAI yetkili servisinde yapılmasını öneririz.

## GÜÇ KOŞULLARDA PERİYODİK BAKIM – BENZİNLİ MOTOR

Aşağıda sıralanan bakım konuları, ağır koşullarda çalışan araçlarda daha sık uygulanmalıdır.

Uygun bakım aralıkları için aşağıdaki tabloya bakınız.

K: Kontrol ediniz ve gerekiyorsa ayarlayınız, düzeltiniz, temizleyiniz veya değiştiriniz. D: Değiştiriniz.

Bakım konusu	Bakım işlemi	Bakım periyodları	Sürüş şartları
Motor yağı ve motor yağı filtresi	D	Her 7,500 km'de veya 6 ayda bir değiştiriniz.	A, B, C, D, E, F, G, H, I, J
Hava filtresi	D	Koşullara bağlı olarak, daha sık değiştiriniz.	C, E
Bujiler	D	Koşullara bağlı olarak, daha sık değiştiriniz.	B, H
Düz şanzıman yağı (varsa)	D	Her 120.000 km'de	C, D, E, F, G, H, I, J
Çift kavramalı şanzıman yağı (varsa)	D	Her 120.000 km'de	C, D, E, G, H, I, J
Otomatik şanzıman yağı (varsa)	D	Her 100.000 km'de	A, C, D, E, F, G, H, I, J
Direksiyon kutusu, bağlantı ve körükleri	K	Koşullara bağlı olarak, daha sık kontrol ediniz.	C, D, E, F, G

Bakım konusu	Bakım işlemleri	Bakım periyotları	Sürüş şartları
Ön süspansiyon rotilleri	K	Koşullara bağlı olarak, daha sık kontrol ediniz.	C, D, E, F, G
Disk frenler ve balatalar, kaliperler ve rotorlar	K	Koşullara bağlı olarak, daha sık kontrol ediniz.	C, D, E, G, H
Kampana frenler ve balatalar	K	Koşullara bağlı olarak, daha sık kontrol ediniz.	C, D, E, G, H
El freni	K	Koşullara bağlı olarak, daha sık kontrol ediniz.	C, D, G, H
Aks ve aks körükleri	K	Koşullara bağlı olarak, daha sık kontrol ediniz.	C, D, E, F, G, H, I, J
Polen filtresi (varsa)	D	Koşullara bağlı olarak, daha sık değiştiriniz.	C, E

### Zor sürüş koşulları

- A: Arka arkaya kısa mesafeli sürüş.
- B: Uzun süreli rölantide çalışma.
- C: Tozlu ve çakıllı yollarda sürüş.
- D: Soğuk havalarda tuz veya diğer paslandırıcı maddelerin kullanıldığı alanlarda sürüş.
- E: Motora kum veya toz akışının olduğu durumlarda sürüş.

- F: Ağır trafik koşullarında sürüş.
- G: Dağlık alanlarda sürüş.
- H: Römork çekilmesi.
- I : Devriye aracı, taksi, ticari araç veya çekici araç olarak kullanma.
- J: 170 km/sa. üzerinde sürüş.

## NORMAL BAKIM PROGRAMI – DİZEL MOTOR

BAKIM KONUSU	BAKIM PERİYODLARI	Ay adedi veya gidilen yol, hangisi daha önce dolarsa								
		Aylar	12	24	36	48	60	72	84	96
		Km x 1,000	15	30	45	60	75	90	105	120
Tahrik kayışları *1		Başlangıçta, her 90,000 km'de veya 48 ayda bir kontrol ediniz: bundan sonra, her 30.000 km'de veya 24 ayda bir kontrol ediniz.								
Motor yağı ve motor yağı filtresi *2 *3		D	D	D	D	D	D	D	D	
Hava filtresi		D	D	D	D	D	D	D	D	
Yakıt dolum kapağı				K			K			
Yakıt filtresi kartuşu *4		K	K	K	D	K	K	K	D	
Yakıt boruları, hortumları ve bağlantıları		K	K	K	K	K	K	K	K	

K : Kontrol ediniz ve gerekiyorsa ayarlayınız, düzeltiniz, temizleyiniz veya değiştiriniz.

D : Değiştiriniz.

\*1 : Tahrik kayışı gerdiricisini, rölanti ve alternatörü, kasnağı kontrol ediniz ve gerekiyorsa düzeltiniz veya değiştiriniz.

\*2 : Her 500 km'de veya uzun yolculuklara çıkmadan önce motor yağı seviyesini ve sızıntıları kontrol ediniz.

\*3 : Motor yağı seviyesi düzenli olarak kontrol edilmeli ve gereğince bakım yapılmalıdır. Yetersiz miktarda motor yağı ile çalışması motora hasar verebilir, ve garanti bu tarz bir hasarı karşılamaz.

\*4 : Bakım programı yakıt kalitesine bağlıdır. Sadece kaliteli bir yakıt <"EN590 veya benzeri"> kullanıldığında uygulanabilir. Dizel yakıt özellikleri EN590 Standardına uymuyorsa, daha sık değiştirilmelidir. Yakıt akışı kısıtlaması, boşalma, güç kaybı, zor çalışma problemi, vs. gibi önemli güvenlik nedenleri varsa, bakım programına bağlı olmaksızın yakıt filtresini değiştirmenizi, bunun için HYUNDAI yetkili servisine başvurmanızı öneririz.

## NORMAL BAKIM PROGRAMI – DİZEL MOTOR (DEVAM)

BAKIM KONUSU	BAKIM PERİYODLARI	Ay adedi veya gidilen yol, hangisi daha önce dolarsa								
		Aylar	12	24	36	48	60	72	84	96
		Km x 1,000	15	30	45	60	75	90	105	120
Motor soğutma suyu *5		Başlangıçta, her 210.000 km'de veya 120 ayda bir bundan sonra, her 30.000 km'de veya 6 ayda bir değiştirin *6								
Akü durumu		K	K	K	K	K	K	K	K	
Bütün elektrikli sistemler		K	K	K	K	K	K	K	K	
Fren boruları, hortumları ve bağlantıları		K	K	K	K	K	K	K	K	
Fren pedalı, debriyaj pedalı (varsa)		K	K	K	K	K	K	K	K	
El freni		K	K	K	K	K	K	K	K	
Fren/debriyaj hidroliği		K	D	K	D	K	D	K	D	
Disk frenler ve balatalar		K	K	K	K	K	K	K	K	
Kampana frenler ve balatalar (varsa)		K	K	K	K	K	K	K	K	
Açılır tavan (varsa)		Her 15 bin km'de veya 12 ayda bir temizleyiniz ve yağlayınız.								

K : Kontrol ediniz ve gerekiyorsa ayarlayınız, düzeltiniz, temizleyiniz veya değiştiriniz.

D : Değiştiriniz.

\*5 : Eksik soğutma sıvısını tamamlarken, aracınız için yalnız uygun antifriz kullanınız ve fabrikada doldurulmuş olan soğutma sıvısına asla sert su karıştırmayınız. Uygun olmayan soğutma suyu karışımı önemli arızalara veya motorun bozulmasına neden olabilir.

## NORMAL BAKIM PROGRAMI – DİZEL MOTOR (DEVAM)

BAKIM KONUSU	BAKIM PERİYODLARI	Ay adedi veya gidilen yol, hangisi daha önce dolarsa							
	Aylar	12	24	36	48	60	72	84	96
	Km x 1,000	15	30	45	60	75	90	105	120
Direksiyon kutusu, bağlantı ve körükleri		K	K	K	K	K	K	K	K
Tahrik mili ve Körükler		K	K	K	K	K	K	K	K
Lastik (basınç & diş aşınması)		K	K	K	K	K	K	K	K
Ön süspansiyon rotilleri		K	K	K	K	K	K	K	K
Şasi ve kaportadaki cıvata ve somunlar		K	K	K	K	K	K	K	K
Klima gazı (varsa)		K	K	K	K	K	K	K	K
Klima kompresörü (varsa)		K	K	K	K	K	K	K	K
Polen filtresi		D	D	D	D	D	D	D	D
Düz şanzıman yağı (varsa)		Her 60.000 km'de veya 48 ayda bir kontrol ediniz.							

K : Kontrol ediniz ve gerekiyorsa ayarlayınız, düzeltiniz, temizleyiniz veya değiştiriniz.

D : Değiştiriniz.

### GÜÇ KOŞULLARDA PERİYODİK BAKIM – DİZEL MOTOR

Aşağıda sıralanan bakım konuları, ağır koşullarda çalışan araçlarda daha sık uygulanmalıdır.

Uygun bakım aralıkları için aşağıdaki tabloya bakınız.

D : Değiştiriniz K : Kontrol ediniz ve gerekiyorsa ayarlayınız, düzeltiniz, temizleyiniz veya değiştiriniz.

Bakım konusu	Bakım işlemi	Bakım periyodları	Sürüş şartları
Motor yağı ve motor yağı filtresi	D	Her 7.500 km'de veya 6 ayda bir	A, B, C, F, G, H, I, J, K, L
Hava filtresi	D	Koşullara bağlı olarak, daha sık değiştiriniz.	C, E
Düz şanzıman yağı	D	Her 120,000 km.de	C, D, E, F, G, H, I, K
Direksiyon kutusu, bağlantı ve körükleri	K	Koşullara bağlı olarak, daha sık kontrol ediniz.	C, D, E, F, G
Ön süspansiyon rotilleri	K	Koşullara bağlı olarak, daha sık kontrol ediniz.	C, D, E, F, G
Disk frenler ve balatalar, kaliperler ve rotorlar	K	Koşullara bağlı olarak, daha sık kontrol ediniz.	C, D, E, G, H

Bakım konusu	Bakım işlemi	Bakım periyodları	Sürüş şartları
El freni	K	Koşullara bağlı olarak, daha sık kontrol ediniz.	C, D, G, H
Aks ve aks körükleri	K	Koşullara bağlı olarak, daha sık kontrol ediniz.	C, D, E, F, G, H, I, J, K, L
Polen filtresi	D	Koşullara bağlı olarak, daha sık değiştiriniz.	C, E

### Zor sürüş koşulları

A: Arka arkaya kısa mesafeli sürüş.

B: Uzun süreli rölantide çalışma.

C: Tozlu ve çakıllı yollarda sürüş.

D: Soğuk havalarda tuz veya diğer paslandırıcı maddelerin kullanıldığı alanlarda sürüş.

E : Motora kum veya toz akışının olduğu durumlarda sürüş.

F: Ağır trafik koşullarında sürüş.

G: Dağlık alanlarda sürüş.

H: Römork çekilmesi.

I : Devriye aracı, taksi, ticari araç veya çekici araç olarak kullanma.

J: Çok soğuk havalarda kullanma.

K: 170 km/sa. üzerinde sürüş.

L : Sık sık dur-kalk koşullarında kullanım.

### PERİYODİK BAKIM İŞLEMLERİ AÇIKLAMALARI

#### Motor yağı ve filtresi

Motor yağı ve filtresi bakım programında belirtilen aralıklarda değiştirilmelidir. Araç güç koşullar altında kullanılıyorsa, yağ ve filtre değişiminin daha sık aralıklarda yapılması gerekir.

#### Tahrik kayışları

Tahrik kayışlarında kesik, çatlak, aşırı aşınma veya yağ bulaşma olup olmadığını kontrol ediniz ve gerektiğinde değiştiriniz. Tahrik kayışlarının gerginliğinin düzenli olarak kontrol edilmesi ve gerektiğinde ayarlanması gerekir.

#### NOT

**Kayışı gözden geçireceğiniz zaman, kontak anahtarını LOCK/OFF veya ACC konumuna getiriniz.**

#### Yakıt filtresi (kartuşu)

Tıkanmış filtre, aracın sürülebileceği hızı sınırlandırır, emisyon sisteminin hasar görmesine ve zor çalıştırma gibi bir çok problemlere yol açabilir. Yakıt deposu içinde çok fazla yabancı madde birikmiş olduğunda, yakıt filtresinin daha sık aralıklarla değiştirilmesi gerekir.

Yeni filtre takıldıktan sonra, motoru bir kaç dakika çalıştırın ve bağlantılarda kaçak kontrolü yapınız. Yakıt filtresinin HYUNDAI yetkili servisi tarafından değiştirilmesini öneririz.

#### Yakıt boruları, yakıt hortumları ve bağlantıları

Yakıt boruları, yakıt hortumları ve bağlantılarında kaçak ve hasar olup olmadığını kontrol ediniz. Yakıt hatlarının, yakıt hortum ve bağlantılarının HYUNDAI yetkili servisi tarafından değiştirilmesini öneririz.

#### ⚠ UYARI

#### Sadece Dizel Motor İçin

**Motor çalışırken veya motoru kapattıktan (stop ettikten) sonraki ilk 30 saniye içinde enjeksiyon sistemi üzerinde asla bir işlem yapmayınız. Yüksek basınç pompası, yakıt hattı, enjektörler ve yüksek basınç boruları, motor durduktan sonra bile hala yüksek basınç altındadır. Yakıt sızıntısı sırasında oluşan yakıt püskürmesi, cilde temas etmesi halinde ciddi yaralanmaya neden olabilir. Kalp pili kullanan kişiler, motorun çalışması sırasında motor bölümündeki Motor Kontrol Ünitesi (ECU) veya kablo demetine 30 cm mesafeden daha fazla yaklaşmamalıdır. Çünkü yüksek akım nedeniyle oldukça güçlü manyetik alan oluşmaktadır.**

## Buhar hortumu ve yakıt deposu kapağı

Buhar hortumu ve yakıt deposu kapağının bakım programında belirtilen aralıklarla kontrol edilmesi gerekir. Yeni buhar hortumu veya yakıt deposu kapağının düzgünce takılmış olduğundan emin olunuz.

## Vakum karteri havalandırma hortumları (varsa)

Hortum yüzeylerini ısı ve/veya mekanik hasar belirtisi açısından kontrol ediniz. Sertleşmiş veya kırılmalı lastik, çatlak, yırtılma, kesik ve aşınmış ve aşırı şişmiş hortum arıza belirtisidir. Özellikle egzoz manifoldu gibi, yüksek ısı kaynaklarına yakın olan hortum yüzeylerinin dikkatli bir şekilde kontrol edilmesi gerekir. Hortumların teması sonucunda ısı hasar veya mekanik aşınma meydana gelmemesi için, hortumların herhangi bir ısı kaynağına, keskin kenarlara veya hareketli parçalara temas etmemelerini sağlamak üzere hortum güzergahını kontrol ediniz. Kelepçeler ve rakorlar gibi bütün hortum bağlantılarını kontrol edin ve bunların sağlam olduğundan ve herhangi bir kaçak

olmadığından emin olunuz. Herhangi bir bozulma veya hasar belirtisi olan hortumların derhal değiştirilmeleri gerekir.

## Hava filtresi

Hava filtresini değiştireceğiniz zaman, orijinal HYUNDAI yedek parçası kullanmanızı öneririz.

## Ateşleme bujileri (benzinli motor için)

Yeni bujilerin aracınıza uygun buji olduğundan emin olunuz.

### UYARI

**Motor sıcakken bujilerin bağlantısını ayırmayınız ve kontrol etmeyiniz. Kendi kendinizi yakabilirsiniz.**

## Supap boşluğu (varsa)

Aşırı subap gürültüsünü ve/veya motor titreşimini kontrol edin, gerekiyorsa ayar yapınız. Sisteme sadece HYUNDAI yetkili servisi tarafından müdahale edilmesini öneririz.

## Soğutma sistemi

Radyatör, soğutma suyu deposu, hortumlar ve bağlantı parçaları gibi soğutma sistemi parçalarını kaçak veya hasar açısından kontrol ediniz. Hasar görmüş bir parça değiştirilmelidir.

### Soğutma suyu

Motor soğutma suyunun bakım programı ile belirtilen aralıklarda değiştirilmesi gerekir.

### Düz şanzıman yağı (varsa)

Düz şanzıman yağını bakım programına göre kontrol ediniz.

### Çift kavramalı şanzıman yağı (varsa)

Çift kavramalı şanzıman yağını bakım programına göre muayene ediniz.

### Otomatik şanzıman yağı (varsa)

Motor ve şanzımanın normal çalışma sıcaklığına gelmesinin ardından, hidrolik seviyesinin yağ çubuğunun “HOT” aralığı içinde yer alıyor olması gerekir. Otomatik şanzıman hidrolik seviyesini motor çalışır durumda ve şanzıman boşta olduğunda ve el freni iyice çekilmiş durumda kontrol ediniz.

#### **i** Bilgilendirme

**Otomatik şanzıman yağı esasen kırmızı renktedir.**

**Araç kullanıldıkça, otomatik şanzıman yağının rengi kararmaya başlayacaktır. Bu normal bir durumdur ve rengin değişmesine bağlı olarak sıvının değişmesi gerektiğini düşünmeyiniz.**

#### **NOT**

**Önerilenin dışında bir yağın kullanılması şanzımanın bozulmasına ve arızalara neden olabilir. Yalnız uygun otomatik şanzıman yağı kullanınız (Bölüm 8’de “Önerilen yağlar ve kapasiteler” kısmına bakınız.)**

### Fren hortumları ve boruları

Gözle kontrol ederek doğru takılıp takılmadığını, sürtünme, çatlak, deformasyon veya kaçak olup olmadığını kontrol ediniz. Bozulmuş veya hasar görmüş parçaları en kısa zamanda değiştirin.

### Fren hidroliği

Fren hidroliği deposundaki fren hidroliği seviyesini kontrol ediniz. Hidrolik seviyesi, deponun yan tarafında bulunan “MIN” ve “MAX” işaretlerinin arasında olmalıdır. Sadece DOT 4 özelliklerine sahip yağ kullanınız.

### El freni

El freni sistemi içinde, el freni kolu ve kablosunu kontrol ediniz.

### Arka kampana frenler ve balatalar (varsa)

Arka fren kampanaları ve balatalarında karıncalanma, yanma, hidrolik kaçağı, kırılmış parçalar ve aşırı aşınma kontrolü yapınız.

### Fren balataları, kaliperleri ve diskleri

Balatalarda aşırı aşınma, disklerde salgı veya aşınma ve kaliperlerde hidrolik kaçağını kontrol ediniz.

Fren pabuç ve balatalarının aşınma limitlerini kontrol etmek üzere daha fazla bilgi için, Hyundai web sitesine bakınız.

(<http://service.hyundai-motor.com>)

### Süspansiyon bağlantı cıvataları

Süspansiyon bağlantılarında gevşeme ve hasar kontrolü yapınız. Yeniden uygun torka sıkınız.

### Direksiyon kutusu, bağlantı ve körükleri/ alt kol bilyalı mafsali

Araç durmuş halde ve motor çalışmıyorken, direksiyon simidinde aşırı boşluk olup olmadığını kontrol ediniz.

Bağlantıların eğriliği ve hasarını kontrol ediniz. Körükler ve bilyalı mafsallarda bozulma, çatlak veya hasar kontrolü yapınız. Hasar görmüş bir parça değiştirilmelidir.

### Ön aks ve körükler

Ön aksları, körükleri ve kelepçeleri çatlak, bozulma veya hasar bakımından kontrol ediniz. Hasarlı parçaları değiştirin ve gerektiğinde gres doldurunuz.

### Klima gazı (varsa)

Klima boruları ve bağlantılarını kaçak ve hasar bakımından kontrol ediniz.

### MOTOR YAĞI

#### Motor yağı seviyesinin kontrolü (Benzinli motor)

■ Kappa 1.0 T-GDI



■ Kappa 1.25 MPI/ Kappa 1.4 MPI



1. Aracın düz bir zemin üzerinde olduğundan emin olunuz.
2. Motoru çalıştırınız ve normal çalışma sıcaklığına gelmesini bekleyiniz.
3. Motoru durdurunuz ve yağın hazneye geri dönmesi için birkaç dakika (yaklaşık 5 dakika) bekleyiniz.

4. Yağ çubuğunu çekiniz, silerek temizleyiniz ve tekrar yerine yerleştiriniz.
5. Çubuğu tekrar dışarı çekiniz ve seviyeyi kontrol ediniz. Seviye F ve L arasında olmalıdır.

#### ⚠ UYARI

##### Radyatör hortumu

**Motor yağını kontrol ederken veya eklerken radyatör hortumuna dokunmamaya çok dikkat ediniz. Sizi yakacak kadar sıcak olabilir.**

#### ⚠ DİKKAT

- Motor yağını fazla doldurmayınız. Motora zarar verebilir.
- Motor yağı ilave ederken veya değiştirirken etrafa sıçratmayınız. Motor yağı motor bölümüne damlarsa, derhal silinmelidir.
- Yağ seviye çubuğunu silerken, temiz bir bezle silmelisiniz. Toz veya kir karışırsa, motor hasarı meydana gelebilir.

■ Kappa 1.0 T-GDI



■ Kappa 1.25 MPI/ Kappa 1.4 MPI

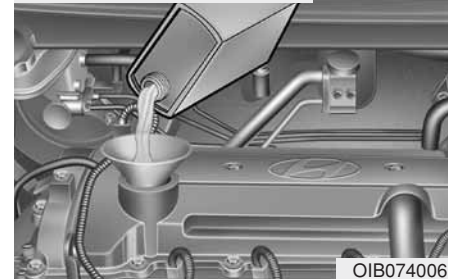

Motor yağı seviyesinin "L" ile "F" çizgileri arasında olması normaldir. **Aşırı doldurmayınız.**

**Yağın motor aksamına damlaması için bir huni kullanınız.**

*Yalnızca uygun olan motor yağını kullanınız (Bölüm 8'deki "Önerilen yağlar ve kapasiteler" kısmına bakınız.).*

## Motor yağı seviyesinin kontrolü (Dizel motor)

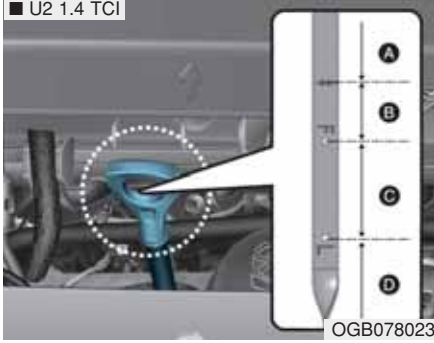

Şekil	Gereken işlem
Mesafe (A)	HYUNDAI yetkili servisine danışmanızı öneririz.
Mesafe (B)	Motor yağını fazla doldurmayınız.
Mesafe (C)	Normal. Motor yağını C seviyesinin üstüne geçene kadar ekleyebilirsiniz.
Mesafe (D)	Motor yağını C seviyesine kadar olan aralıkta olduğundan emin olmalısınız.

1. Aracın düz bir zemin üzerinde olduğundan emin olunuz.
2. Motoru çalıştırınız ve normal çalışma sıcaklığına gelmesini bekleyiniz.
3. Motoru durdurunuz ve yağın kartere geri dönmesi için birkaç dakika (yaklaşık 5 dakika) bekleyiniz.
4. Yağ çubuğunu çekiniz, silerek temizleyiniz ve tekrar yerine yerleştiriniz.
5. Çubuğu tekrar dışarı çekiniz ve seviyeyi kontrol ediniz.
6. Seviye C sınırında olmalıdır. Eğer seviye D sınırında ise seviye C sınırını aşmayacak şekilde yağ ekleyiniz.

### ⚠ UYARI

#### Radyatör hortumu

Motor yağını kontrol ederken veya eklerken radyatör hortumuna dokunmamaya çok dikkat ediniz. Sizi yakacak kadar sıcak olabilir.

### ⚠ DİKKAT

- Motor yağı ilave ederken veya değiştirirken etrafa sıçratmayınız. Motor yağı motor bölümüne damlırsa, derhal silinmelidir.
- Yağ seviye çubuğunu silerken, temiz bir bezle silmelisiniz. Toz veya kir karışırsa, motor hasarı meydana gelebilir.



*Yalnızca uygun olan motor yağını kullanınız (Bölüm 8'deki "Önerilen yağlar ve kapasiteler" kısmına bakınız.).*

## Motor yağı ve filtresi değişimi



Motor yağı ve filtresinin HYUNDAI yetkili servisi tarafından değiştirilmesini öneririz.

### ⚠ UYARI

Kullanılmış motor yağının cilt ile uzun süreli temas etmesi durumunda, cildin tahrişine veya cilt kanserine neden olabilir. Kullanılmış motor yağının, laboratuvar ortamında denek hayvanlar üzerinde kanserojen etkisi olan kimyasallar içerdiği görülmüştür. Kullanılmış yağ ile çalıştıktan sonra, en kısa zamanda ellerinizi sabun ve sıcak su ile iyice yıkayarak cildinizi daima koruyunuz.

## MOTOR SOĞUTMA SUYU

Yüksek basınçlı soğutma sisteminin haznesine yıl boyunca kullanılabilen antifrizli su doldurulmuştur. Soğutucu haznesi fabrikada doldurulmuştur.

Yılda en az bir kez, kış sezonunu başında veya soğuk bir yöreye seyahat etmeden önce, antifriz koruma seviyesini (sıcaklığını) ve soğutma suyunun seviyesini kontrol ediniz.

### NOT

- Motor soğutma suyu yokken aracı kullanmayınız. Su pompası, motor, vs. hasarına neden olabilir.
- Motor soğutma suyu eksikliği nedeniyle motor hararet yaptığında, motor soğutma suyunun aniden ilave edilmesi motorda çatlamalara neden olabilir. Hasarı önlemek için, motor soğutma sıvısını küçük miktarlarda ve yavaş yavaş ilave ediniz.

## Soğutucu seviyesinin kontrolü

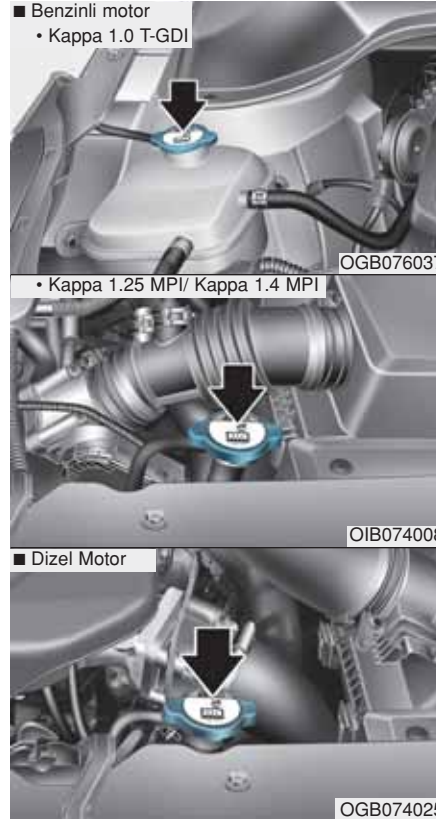

## ⚠ UYARI

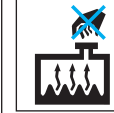

### Radyatör kapağının açılması

- Motor çalışırken ve sıcak olduğunda, radyatör kapağını asla sökmeye kalkışmayınız. Böyle yapılması, soğutma sisteminde ve motorda hasara yol açabilir ve dışarı sıçrayan sıcak soğutucu veya buhar ciddi boyutta kişisel yaralanmalara neden olabilir.
- Motoru durdurunuz ve soğuya kadar bekleyiniz. Radyatör kapağını açarken çok dikkatli olunuz. Etrafına kalın bir havlu sarınız ve birinci kademeye gelene kadar yavaşça saat dönüş yönü tersine çeviriniz. Soğutma sisteminden basınç salınırken geride durunuz. Basıncın tamamının boşaldığından emin olduğunuzda, kalın bir havlu kullanarak kapağı aşağı doğru bastırınız ve onu çıkartmak için saatin tersi yönde döndürmeye devam ediniz. (Devam ediyor)

### (Devam ediyor)

- Motor çalışmıyor olsa bile, motor ve radyatör sıcakken radyatör kapağını veya boşaltma tapasını açmayınız. Hala, ciddi yaralanmalara neden olabilecek basınçlı sıcak sıvı ve buhar çıkabilir.

### ⚠ UYARI



Elektrik motoru (soğutma fanı), motor soğutma suyu sıcaklığı, soğutma sistemi basıncı ve araç hızı tarafından kontrol edilir. Bazen motor çalışmadığı zaman da çalışabilir. Soğutma fanı kanatçıkları yakınında çalışma sırasında azami dikkat gösteriniz ve fanın aniden çalışması ile herhangi bir yaralanmaya yol açılmamasına dikkat ediniz. Motor soğutma suyu sıcaklığı düştükçe, fan motoru otomatik olarak durur. Bu normal bir durumdur.

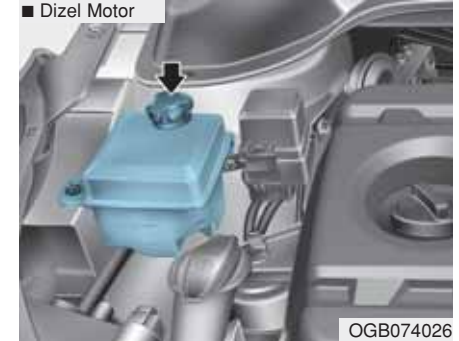
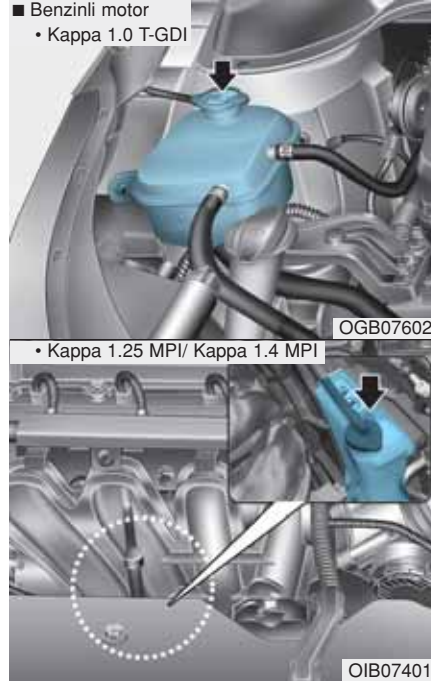

Tüm soğutma sistemi hortumlarının ve ısıtıcı hortumlarının durumlarını ve bağlantılarını kontrol ediniz. Balon yapmış veya deforme olmuş hortumları değiştiriniz.

Motor soğutma suyu seviyesi, motor soğuk olduğunda, soğutucu deposunun yan tarafındaki “F (MAX)” ile “L (MIN)” işaretleri arasında olmalıdır.

Soğutma suyu seviyesi düşükse, donma ve korozyona karşı koruma sağlamak için uygun soğutma sıvısından yeterli miktarda ekleyiniz. Seviyenin F (MAX) hizasına gelmesini sağlayınız, ama aşırı doldurmayınız.

Katkı maddelerini sık sık tamamlamanız gerekiyorsa, sistemi HYUNDAI yetkili servisinde kontrol ettirmenizi öneririz.

## Önerilen motor soğutucusu

- Soğutma sıvısında yalnız saf su (damıtılmış) kullanınız.
- Aracınızın motoru alüminyum motor parçalarından imal edilmiştir, korozyon ve donmanın önlenmesi için etilen glikol bazlı antifrizli suyla korunması gerekmektedir.
- Alkol veya metanol KULLANMAYIN veya soğutma sıvısına karıştırmayınız.
- Karışımın verimini düşürmemek için %60'tan fazla veya %35'ten az antifriz içeren bir karışımı kullanmayınız.

Karışım oranı için aşağıdaki tabloya bakınız.

Ortam Sıcaklığı	Karışım Oranı (hacimsel)	
	Antifriz	Su
-15°C	35	65
-25°C	40	60
-35°C	50	50
-45°C	60	40

**⚠ UYARI**



**Radyatör kapağı**

**Motor ve radyatör sıcak olduğu zaman, radyatör kapağını çıkartmayınız. Basınç altında dışarı püskürecek kaynar soğutma suyu ve buhar önemli yaralanmalara neden olabilir.**

## Soğutma suyunun değiştirilmesi

Soğutma suyunun sadece HYUNDAI yetkili servisi tarafından değiştirilmesini öneririz.

### NOT

Soğutma suyunu doldurmadan önce, alternatör veya benzeri motor aksamı üstüne soğutma suyu dökülmesini önlemek için, radyatör kapağının etrafına kalın bir bez koyunuz.

**⚠ UYARI**

**Soğutma suyu**

- Radyatörde kullanılan soğutucu veya antifrizi cam yıkama sıvısı haznesine koymayınız.
- Radyatör soğutucusu ön cama püskürtüldüğünde görüşü aşırı derecede engeller ve aracın kontrolünün kaybedilmesine ve boyalı yüzeylerin veya döşemenin bozulmasına neden olabilir.

## FREN/DEBRİYAJ HİDROLİĞİ

### Fren/debriyaj hidroliği seviyesinin kontrolü

■ Soldan Direksiyon



■ Sağdan Direksiyon



Depodaki hidrolik seviyesini düzenli olarak kontrol ediniz. Hidrolik seviyesi, deponun yan tarafında bulunan MAX ve MIN işaretlerinin arasında olmalıdır.

Fren/debriyaj hidroliği eklemek için haznenin kapağını açmadan önce, fren/debriyaj hidroliğinin kirlenmesini önlemek için kapağın çevresini iyice temizleyiniz.

Seviye düşükse, maksimum seviyeye kadar sıvı ile tamamlayınız. Gidilen mesafeye bağlı olarak seviye düşer. Bu, fren balatalarının aşınmasına bağlı, normal bir durumdur. Hidroliğin seviyesi aşırı düşükse, sistemi HYUNDAI yetkili servisine kontrol ettirmenizi öneririz.

*Yalnızca önerilen fren/debriyaj hidroliğini kullanınız (Bölüm 8'deki "Önerilen yağlar ve kapasiteler" kısmına bakınız.).*

*Asla farklı türde hidrolikleri karıştırmayınız.*

### Bilgilendirme

**Fren/debriyaj hidroliği doldurma kapağını çıkartmadan önce, kapaktaki uyarıları okuyunuz.**

### UYARI

**Çıkartmadan önce dolum kapağını temizleyiniz. Yalnızca DOT 3 veya DOT 4 özelliğindeki uygun kapalı kaplardaki fren/debriyaj hidroliği kullanılmalıdır.**

### UYARI

#### **Fren hidroliğinin eksilmesi**

**Fren sistemine sık sık hidrolik ilave edilmesi gerekiyorsa, aracınızı HYUNDAI yetkili servisine kontrol ettirmenizi öneririz.**

## UYARI

### Fren/debriyaj hidroliđi

Fren/debriyaj hidroliđini deđiřtirirken veya ilave ederken dikkatli olunuz. Gzlerinize temas etmemesine dikkat ediniz. Fren/debriyaj hidroliđi gzlerinize temas edecek olursa, gzlerinizi derhal bol musluk suyu ile yıkayınız. En kısa zamanda gzlerinizi bir doktora muayene ettiriniz.

## NOT

Fren/debriyaj hidroliđinin aracın boyalı kısımlarına temas etmemesine dikkat ediniz; yzeyin boyasını bozulmasına neden olur.

Uzun bir sre aık havaya maruz kalmıř olan fren/debriyaj hidroliđinin kalitesi bozulmuř olabileceđi iin, asla kullanmayınız. Uygun bir řekilde bertaraf edilmelidir. Yanlıř trde bir hidrolik doldurmayınız. Fren sistemine damlayacak birka damla motor yađı veya benzeri madeni yađ fren sistemi paralarına zarar verebilir.

## OTOMATİK ŞANZİMAN YAĞI (VARSA)

### Otomatik şanzıman yağı seviye kontrolü



OIB074013

Otomatik şanzıman yağı seviyesi düzenli aralıklarla kontrol edilmelidir.

Aracı düz bir yere park edip el frenini çekin ve aşağıda belirtilen şekilde yağ seviyesini kontrol ediniz.

1. Vites kolunu N (Boş) konumuna alın ve motorun normal rölantide çalıştığını kontrol ediniz.

2. Şanzıman yeterince ısınınca (yağ sıcaklığı 70~80°C), örneğin, normal sürüşten 10 dakika sonra vites kolunu sırayla bütün konumlara alınız ve bundan sonra N (Boş) veya P (Park) konumuna getiriniz.



OHD076045N

3. Hidrolik seviyesinin, seviye göstergesinin "HOT" (SICAK), iki işaret aralığında olduğunu doğrulayınız. Yağ seviyesi düşükse, doldurma deliğinden belirtilmiş özelliklerde olan yağ ilavesi yapınız. Yağ seviyesi yüksekse, boşaltma deliğinden yağın fazlasını boşaltınız.
4. Yağ seviyesi soğuk durumda (yağ sıcaklığı 20~30°C) kontrol edilirse, "C" (SOĞUK) çizgisine gelene kadar yağ ilave ediniz ve sonra yukarıda, 2. adımda belirtilen şekilde yağ seviyesini tekrar kontrol ediniz.

**⚠ UYARI****Şanzıman yağı**

Şanzıman yağ seviyesinin motor normal sıcaklıkta olduğunda kontrol edilmesi gerekir. Bunun anlamı, motor, radyatör, radyatör hortumu ve egzoz sisteminin çok sıcak olmaması demektir. Bu işlem sırasında kendinizi yakmamak için dikkat ediniz.

**NOT**

- Düşük yağ seviyesi şanzımanın kaçırmasına neden olur. Aşırı doldurma köpürmeye, yağ eksilmesine ve şanzımanın arızalanmasına neden olabilir.
- Önerilenin dışında bir yağın kullanılması şanzımanın bozulmasına ve arızalara neden olabilir.

**i Bilgilendirme**

“C” (SOĞUK) seviyesi yalnız bir referans olarak belirtilmiştir ve şanzıman yağı seviyesini belirlemek için KULLANILMAMALIDIR.

**⚠ UYARI****El freni**

Aracın ani hareket etmesine neden olmamak için, vites kolunu hareket ettirmeden önce el frenini çekiniz ve fren pedalına basınız.

**i Bilgilendirme**

Yeni otomatik şanzıman yağı kırmızı olmalıdır. Aracın üretildiği fabrikada, motor yağı veya antifrizden ayırt edilip, otomatik şanzıman yağı olduğunun anlaşılması için rengi kırmızıdır. Yağ kalitesinin bir belirtisi olmayan kırmızı boya kalıcı değildir. Araç kullanıldıkça, otomatik şanzıman yağının rengi kararmaya başlayacaktır. Renk açık kahverengi olarak da görülebilir. Bu nedenle, sistemin, bu bölümün başında Periyodik Bakım kısmında anlatıldığı şekilde HYUNDAI yetkili servisi tarafından değiştirilmesini öneririz.

Yalnız uygun otomatik şanzıman yağı kullanınız. (Bölüm 8'deki “Önerilen yağlar ve kapasiteler” kısmına bakınız.)

**Otomatik şanzıman yağının değiştirilmesi**

Sistemin sadece HYUNDAI yetkili servisi tarafından değiştirilmesini öneririz.

## YIKAMA SUYU

Cam yıkama suyu seviyesinin kontrolü



Hazne şeffaftır; böylece seviyeyi bir bakışla kolayca kontrol edebilirsiniz.

Cam yıkama sıvısı haznesindeki seviyeyi kontrol edin, gerekiyorsa seviyeyi tamamlayın. Özel cam yıkama sıvısı mevcut değilse, musluk suyu da kullanılabilir. Ancak, soğuk havalarda donmaya karşı korumak için antifriz özellikli cam yıkama sıvısı karışımını kullanın.

### ⚠ UYARI

#### Soğutma suyu

- Radyatörde kullanılan soğutucu veya antifrizi cam yıkama sıvısına koymayınız.
- Radyatör soğutucusu ön cama püskürtüldüğünde görüşü aşırı derecede engeller ve aracın kontrolünün kaybedilmesine ve boyalı yüzeylerin veya döşemenin bozulmasına neden olabilir.
- Ön cam yıkama sıvılarında bir miktar alkol bulunmakta olup bu alkol belirli koşullar altında alev alabilir. Bujileri ya da alevi yıkayıcı sıvısı ya da yıkayıcı sıvısı haznesi ile temas ettirmeyiniz. Araç veya sistemin parçaları hasar görebilir.
- Ön cam yıkayıcı suyu insan ve hayvanlar için zehirlidir. Ön cam yıkayıcı sıvısı ile temas etmeyin ve kesinlikle içmeyin. Ciddi yaralanma ya da ölümlerle sonuçlanabilir.

## EL FRENİ

El freninin kontrol edilmesi

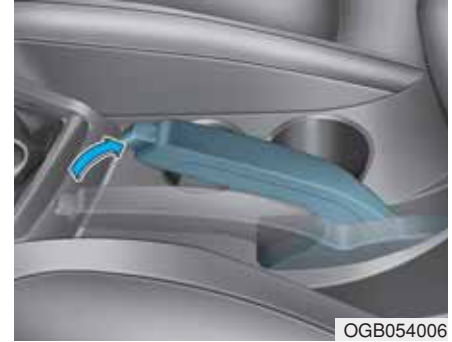

El frenini indirilmiş konumundan sonuna kadar çekilmiş konumuna kadar çekerken “tık” seslerini sayarak fren kolunun kursunu kontrol ediniz. Tek başına el freni de oldukça dik bir yokuşta aracı güvenle tutabilmelidir. Strok belirtilmiş olandan az veya fazla ise, HYUNDAI yetkili servisinde sistemi kontrol ettirmenizi öneririz.

Strok (kurs): 20 kg'lık bir kuvvet uygulamasında 6~8 “tık”.

## YAKIT FİLTRESİ (DİZEL)

### Yakıt filtresinden su boşaltılması

Dizel motorlardaki yakıt filtresinin, suyu mazottan ayırıp haznenin dibinde biriktirme gibi önemli bir işlevi vardır.

Yakıt filtresi haznesinde su birikmişse, kontak anahtarı ON konumuna alınınca uyarı ışığı yanar.



Eğer bu uyarı ışığı yanıyorsa, sisteme bir HYUNDAI yetkili servisinde müdahale ettirmenizi öneririz.

#### NOT

**Yakıt filtresi haznesinde birikmiş olan su uygun zamanlarda boşaltılmazsa, yakıtı karışan su yakıt sistemi gibi önemli aksama zarar verebilir.**

## HAVA FİLTRESİ

### Filtre Değişimi

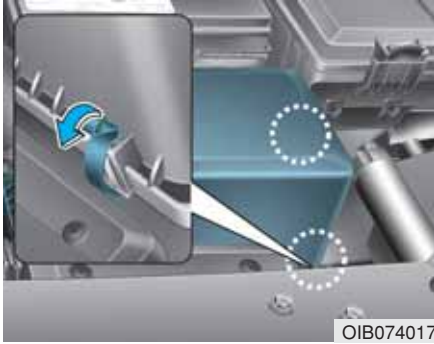

Hava temizleme elemanını gözden geçirirken filtreyi de temizleyebilirsiniz.

Basınçlı hava kullanarak filtreyi temizleyiniz.

1. Hava filtresi kapağının tutturma klipslerini gevşetip kapağı açınız.

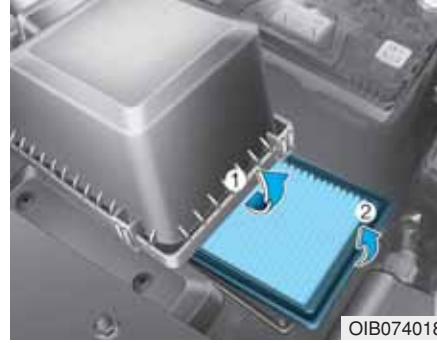

2. Hava filtresinin iç tarafını siliniz.
3. Hava filtresini değiştiriniz.
4. Kapak tutturma klipsleri ile kapağı kilitleyiniz.

Filtreyi, Bakım Programına göre değiştirin.

*Eğer araç aşırı tozlu veya kumlu bölgelerde kullanılıyorsa, filtre elemanını önerilen değiştirme aralıklarından daha sık değiştiriniz (Bu bölümdeki "Güç Koşullar altında Bakım" kısmına bakınız.).*

#### NOT

- **Aracı, hava filtresiz kullanmayın; bu motorda aşırı aşınmalara neden olabilir.**
- **Hava filtresini çıkardığınız zaman, toz veya kirin hava girişine girmemesine dikkat ediniz. Yoksa hasar meydana gelebilir.**
- **Değişim için kullanacağınız parçaları HYUNDAI yetkili servisten temin etmenizi öneririz. Uygun olmayan parçaların kullanılması hava akış sensörünü veya turbo şarj cihazını bozabilir.**

## POLEN FİLTRESİ (VARSA)

### Filtre kontrolü

Araç, hava kirliliği yüksek olan kentlerde veya tozlu yollarda uzun süre kullanılacak olursa, daha sık kontrol edilmeli ve filtreler daha erken değiştirilmelidir. Kullanıcı olarak siz kendiniz polen filtresini değiştirirseniz, aşağıdaki yöntemi uygulayarak değiştiriniz ve diğer parçalara zarar vermemeye dikkat ediniz.

Filtreyi, Bakım Programına göre değiştiriniz.

### Filtre Değişimi



1. Torpido gözünü açınız.



2. Torpido gözü açık olarak, stoperi sökünüz.



3. Torpido gözünün her iki tarafından aşağıdaki gibi itiniz. Bu durumda torpido gözü durdurucu pimleri yerinden gevşer ve torpido gözü havada asılı kalır.

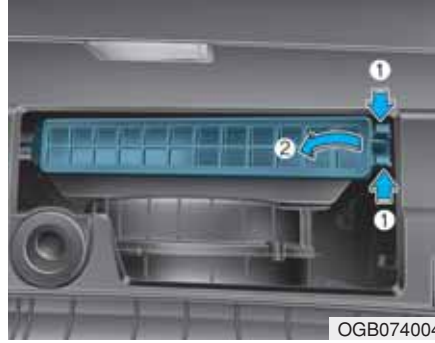

4. Klipsi (1) iterek veya bastırarak polen filtresi kapağını (2) çıkartınız.

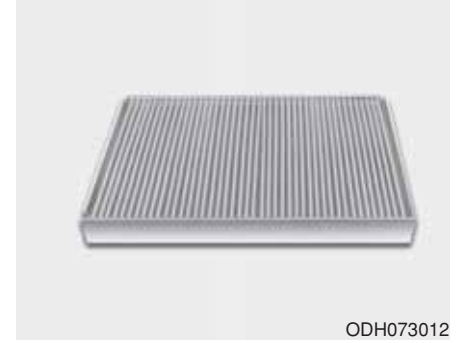

5. Polen filtresini değiştiriniz.

6. Takma işlemi, sökme işleminin ters sırası ile yapılır.

### **i** Bilgilendirme

**Polen filtresini değiştireceğiniz zaman, onu uygun şekilde takınız. Aksi halde sistem gürültü yapabilir ve filtresinin verimi düşebilir.**

## SİLECEK LASTİKLERİ

### Silecek lastikleri kontrolü

#### **i** Bilgilendirme

Otomatik araç yıkayıcılarında kullanılan sıcak ticari cilaların ön camın temizlenmesini zorlaştırdığı bilinmektedir.

Ön camın veya silecek lastiklerinin yabancı maddelerle kirlenmesi cam sileceklerinin performansını etkiler. Genel kirlenme kaynakları böcekler, ağaçlardan damlayan öz suları ve bazı araç yıkayıcılarının kullandıkları sıcak cilalardır. Lastikler iyi temizlenmiyorsa, hem camı ve hem de silecek lastiklerini iyi bir temizleyici veya yumuşak bir deterjanla temizleyiniz ve temiz su ile durulayınız.

#### **NOT**

Silecek lastiklerine zarar vermemek için, benzin, kerosen, boya tineri veya diğer benzer çözeltileri silecekler üzerinde veya yakınında kullanmayınız.

### Silecek lastiğinin değiştirilmesi

Silecekler gerektiği şekilde silmiyorsa, lastikleri aşınmış veya çatlamış olabilir ve değiştirilmeleri gerekir.

#### **NOT**

Silecek kollarına veya diğer parçalara zarar vermemek için, silecekleri elle hareket ettirmeye kalkışmayınız.

#### **NOT**

Önerilen dışında özelliklerde silecek lastiklerinin kullanılması sileceğin arızalanmasına veya aksaklıklara neden olabilir.

### Ön cam silecek lastikleri

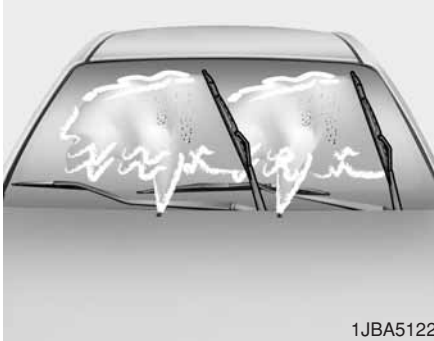

#### A Tipi

1. Silecek kolunu kaldırıp silecek lastiği grubunu döndürerek plastik kilitleme klipsini açığa çıkartınız.

#### NOT

**Silecek kolunun ön cama doğru düşmesine izin vermeyiniz. Çünkü bu ön camda çizik ve çatlaklara sebep olabilir.**



2. Klipsi sıkıştırıp lastik takımını aşağı doğru kaydırınız.
3. Kolu kaldırıp lastiği çıkartınız.
4. Sökmenin tersi sırada yeni lastik takımını takınız.



#### B Tipi

1. Silecek kolunu kaldırınız.

#### NOT

**Silecek kolunun ön cama doğru düşmesine izin vermeyiniz. Çünkü bu ön camda çizik ve çatlaklara sebep olabilir.**

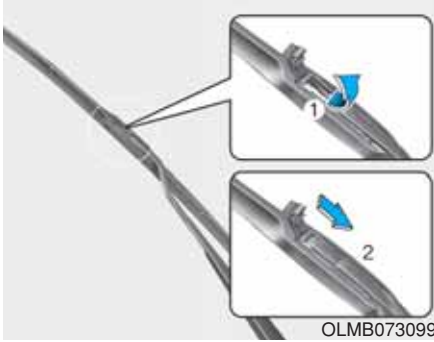

2. Silecek lastiğinin klipsini yukarı kaldırınız. Sonra lastik grubunu aşağıya çekerek çıkarınız.



3. Sökmenin tersi sırada yeni lastik takımını takınız.

### Arka cam silecek lastiği

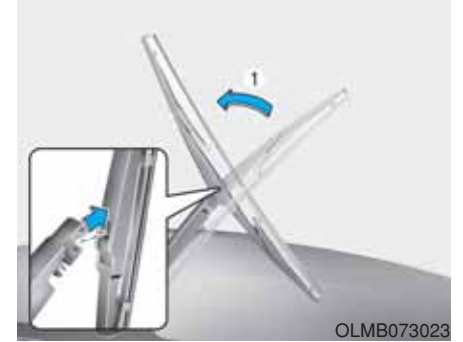

1. Silecek kolunu kaldırınız ve silecek lastik grubunu (1) çeviriniz.
2. Silecek lastik grubunu dışarı çekiniz.



3. Yeni silecek lastiđi takımını, “tık” sesi ile yerine oturana kadar, ortasından silecek kolundaki yuvaya sokarak monte ediniz.
4. Silecek lastiđi takımının sıkıca monte edilmiř olduđunu anlamak için hafifçe çekiniz.

Silecek kollarına veya diđer parçalara zarar vermemek için, silecek lastiklerini HYUNDAI yetkili servisinde deđiřtirmenizi öneririz.

## AKÜ

### En iyi akü bakımı için



- Aküyü güvenli bir şekilde bağlı tutunuz.
- Akünün üstünü temiz ve kuru tutunuz.
- Terminaller ve bağlantılar temiz, sıkı ve petrol jeli veya terminal gresi ile kaplanmış olarak tutulmalıdır.
- Aküden sıçrayabilecek akü suyunu derhal su ve karbonat eriyiği ile yıkayınız.
- Araç uzun bir süre kullanılmıyacaksa, akü kutup bağlantılarını ayırınız.

### **i** Bilgilendirme

Genellikle takılmış akü bakım gerektirmeyen tiptir. Eğer aracınız yan tarafta ALT ve ÜST yazılı bir aküye sahipse, elektrolit seviyesini kontrol edebilirsiniz. Seviye ALT ve ÜST arasında olmalıdır. Elektrolit seviyesi düşük ise, distile (demineralize) su eklenmelidir (Asla sülfürik asit veya başka bir elektrolit eklemeyin). Tekrar doldurduğunuzda, akünün ve yakındaki parçaların üzerine sıçratmamaya dikkat ediniz. Akü gözlerini fazla doldurmayın. Diğer parçalarda korozyona neden olabilir. Akü gözlerinin kapaklarını iyice sıkınız. HYUNDAI yetkili servisine başvurmanızı öneririz.

### **⚠ UYARI**

#### Akü tehlikeleri



Bir akü ile çalışırken, daima aşağıdaki talimata dikkat ediniz.

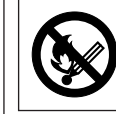

Yanan sigaraları ve diğer ateş veya kıvılcımları aküden uzak tutunuz.



Yüksek derecede yanıcı bir gaz olan hidrojen, akü hücrelerinde daima mevcuttur ve ateşlendiği zaman patlayabilir.



Aküleri çocuklardan uzak tutunuz. Çünkü akülerin içinde yüksek derecede aşındırıcı olan SÜLFÜRİK

ASİT bulunmaktadır. Akü asidinin cildinize, gözlerinize, giysilerinize veya aracın boyalı yüzeylerine temas etmesine izin vermeyiniz.

(Devam ediyor)

### (Devam ediyor)



Eğer gözlerinize akü elektroliti gelirse, gözlerinizi en az 15 dakika temiz suyla yıkayın ve derhal tıbbi yardım alınız. Eğer elektrolit cildinize temas ederse, temas eden bölgeyi tamamen yıkayınız. Bir acı veya yanma hissederseniz, derhal tıbbi yardım isteyiniz.



Aküyü şarj ederken veya akünün yakınında çalışırken, gözlerinizi koruyunuz. Kapalı bir mekanda çalıştığınız zaman, daima havalandırma sağlayınız.

### (Devam ediyor)



Aküyü uygun şekilde yok edilmemesi, çevre ve insan sağlığı için zararlı olabilir. Aküyü yerel yasalara ve düzenlemelere uygun olarak imha ediniz.



Aküde kurşun bulunur. Kullanımdan sonra çöpe atmayınız. Aküyü dönüşüm için, lütfen HYUNDAI yetkili servisine veriniz.

- Plastik muhafazalı bir aküyü kaldırırken, muhafazanın üzerine aşırı baskı uygularsanız, yaralanmaya neden olan akü asidi kaçağı meydana gelebilir. Bir akü kaldırıcı ile veya çapraz köşelerden el ile kaldırınız.

### (Devam ediyor)

- Akü kabloları bağlı durumda olduğu zaman, aküyü tekrar şarj etmeye kalkışmayınız.
- Elektrikli ateşleme sistemi yüksek voltaj ile çalışır. Sistemdeki bu parçalara, motor çalışırken veya kontak anahtarı açıkken asla dokunmayınız.

Yukarıda belirtilen uyarılara dikkat edilmemesi önemli yaralanmalara veya ölüme neden olabilir.

## Akü kapasitesi etiketi

■ Örnek



OJD072039

※ Araçtaki gerçek akü etiketi şekildedinden farklı olabilir.

1. CMF65L-BCI: HYUNDAI Akü model ismi
2. 12V: Nominal voltaj
3. 60Ah(20HR): Nominal kapasite (Amper-saat olarak)
4. 92RC: Nominal yedek kapasite (dakika olarak)
5. 550CCA: SAE'ye göre amper cinsinden soğuk test akımı
6. 440A: EN'ye göre amper cinsinden soğuk test akımı

## ⚠ UYARI

### Akünün şarj edilmesi

Aküyü şarj ederken aşağıdaki hususlara dikkat ediniz:

- Akü araçtan çıkartılmalı ve iyi havalandırılan bir yere yerleştirilmelidir.
- Akünün yakınına yanan sigara, çakmak veya alev kaynakları ile yaklaşılmasına izin vermeminiz.
- Şarj sırasında aküyü gözetmeyiniz ve hücrelerden birinden aşırı gaz çıkmaya (kaynamaya) başlarsa veya hücrelerde bulunan akü suyunun sıcaklığı 49°C'yi aşacak olursa şarj akımını düşürünüz.
- Şarj sırasında aküyü kontrol ederken koruyucu gözlük kullanınız.

(Devam ediyor)

(Devam ediyor)

- Şarj cihazı bağlantılarını şu sıra ile sökünüz.

1.Şarj cihazının Aç/Kapa anahtarını kapatınız.

2.Akünün eksi kutbuna bağlı olan eksi bağlantı maşasını açınız.

3.Akünün artı kutbuna bağlı olan artı bağlantı maşasını açınız.

- Bakım işlemine veya akü şarjına başlamadan önce bütün aksesuarları kapatınız ve motoru durdurunuz.

- Akü sökülürken önce eksi akü kablosu sökülmeli ve takarken en son bağlanmalıdır.

### Akünün şarj edilmesi

Aracınızda bakım gerektirmeyen, kalsiyum bazlı bir akü vardır.

- Akü kısa zamanda boşalacak olursa (örneğin, araç kullanılmazken farların veya iç ışıkların açık kalmasına bağlı olarak), 10 saat süreyle yavaş şarj ile şarj ediniz.
- Aracın kullanılması sırasındaki yüksek akım çekişine bağlı olarak akü zaman içinde boşalıyorsa, 2 saat süre ile 20-30 Amperde hızlı şarj uygulayınız.

### ⚠ DİKKAT

#### AGM Akü

- **Absorbent Glass Matt (AGM) aküleri bakım gerektirmez. AGM akünün yetkili bir HYUNDAI servisi tarafından kontrol edilmesini öneririz. AGM aküsünü şarj etmek için sadece özellikle AGM aküleri için geliştirilmiş olan tam otomatik şarj cihazı kullanınız.**
- **AGM aküsünü değiştirirken, değişim için kullanacağınız parçaları yetkili bir HYUNDAI servisinden temin etmenizi öneririz.**
- **Akünün üzerindeki kapağı açmayınız veya çıkarmayınız. Bu durum ciddi yaralanma meydana getirebilen iç elektrolit kaçağına neden olabilir.**

### Sıfırlamalar

Akü deşarj edilince veya bağlantıları ayrılınca sıfırlamalar yapılmalıdır.

- Otomatik açılan/kapanan cam (Bkz. Bölüm 3)
- Açılır tavan (Bkz. Bölüm 3)
- Çoklu gösterge (Bkz. Bölüm 3)
- Klima kontrol sistemi (Bkz. Bölüm 3)
- Radyo (Bkz. Bölüm 4)

## LASTİKLER VE JANTLAR

### Lastik bakımı

İyi bir bakım, güvenlik ve azami yakıt ekonomisi için, daima önerilen lastik basınçlarını uygulamalı, yük sınırlarını aşmamalı ve aracınız için önerilen ağırlık dağılımına dikkat etmelisiniz.

### Önerilen soğuk lastik havası basınçları

Bütün lastik basınçları (stepne de dahil) lastikler soğukken ölçülmelidir. “Soğuk lastik” ifadesi, aracın en az üç saattir kullanılmadığı veya 1,6 km’den daha az kullanılmış olduğu durumu belirtmektedir.

En rahat sürüş, en üst düzeyde araç hakimiyeti ve en az lastik aşınması için önerilen lastik basınçları uygulanmalıdır.

Önerilen lastik basınçları için Bölüm 8’deki “Lastikler ve Jantlar” konusuna bakınız.



Tüm değerler (boyutlar ve basınçlar) araç üzerindeki etikette görülebilir.

### ⚠ UYARI

#### Lastiğin az şişirilmesi

Aşırı inik (70 KPa (10 psi) veya daha düşük basınçlı) lastikler şiddetli ısı oluşumuna neden olup, lastik patlamasına, lastik elyafının ayrılmasına veya diğer lastik hasarlarına yol açabilirler; bunun sonucu olarak da araç hakimiyetinin kaybedilmesine bağlı hayati kazalar oluşabilir. Bu risk, sıcak havalarda veya yüksek hızla uzun mesafeler giderken daha yüksektir.

### NOT

- İnik lastikler, aşırı aşınmaya ve yakıt tüketiminin artmasına da neden olur. Jantlarda deformasyon olasılığı da vardır. Lastik basınçlarının gereken düzeylerde olmasına dikkat ediniz. Bir lastiğin sık sık şişirilmesi gerekiyorsa, sistemi HYUNDAI yetkili servisinde kontrol ettirmenizi öneririz.
- Aşırı şişirilmiş lastikler sert bir sürüşe, lastik tabanının ortasında aşınmaya ve yoldaki tehlikelere bağlı hasarlanma olasılığına neden olurlar.

### NOT

- Isınmış lastik basınçları normal olarak önerilen soğuk lastik basınçlarından 28 ila 41 KPa (4 ila 6 psi) fazladır. Sıcak lastiklerde basıncı ayarlamak için hava boşaltmayın, aksi halde basınç çok düşük olur.
- Lastik supap kapağını yerine taktığınızdan emin olunuz. Supap kapağı olmadan, pislik veya nem supap deliğine girebilir ve hava kaçağına neden olur. Supap kapağı yoksa, en kısa zamanda yenisini temin ediniz.

### ⚠ UYARI

#### Lastik Havası

Aşırı veya yetersiz şişirilme, lastik ömrünü kısaltır, araç kullanmayı olumsuz olarak etkiler ve ani lastik patlamalarına neden olabilir. Bu da araç hakimiyetinin kaybedilmesine ve kazalara yol açabilir.

### NOT

- Lastik hava basıncı  
Aşağıdaki hususlar her zaman göz önünde bulundurulmalıdır:
- Lastik basınçlarını, lastikler soğuk olduğu zaman kontrol ediniz. Yani, araç en az üç saat süre ile park etmiş durumda olmalı ve çalışmaya başladıktan sonra en fazla 1,6 km sürülmüş olmalıdır.
- Diğer lastiklerin hava basınçlarını kontrol ettiğiniz her seferinde, yedek lastiğin hava basıncını da kontrol ediniz.
- Aracınızı aşırı yüklemeyiniz. Aracınızda bir portbagaj varsa, aşırı yüklememeye dikkat ediniz.
- Aşınmış, eski lastikler kazaya sebep olabilir. Eğer lastiğin dişleri kötü bir şekilde aşındıysa veya lastikleriniz hasarlı ise, değiştiriniz.

## Lastik basıncının ölçülmesi

Lastiklerinizi en az ayda bir kontrol ediniz.

Stepnenin basıncını da kontrol ediniz.

### **Kontrolün yapılması**

Lastik basıncını ölçmek için kaliteli bir ölçü aleti kullanın. Lastiklere bakarak onların nasıl şişirilmiş olduklarını anlayamazsınız. Radyal lastikler inik bile olsalar, iyi şişirilmiş gibi görünürler.

Lastik hava basınçlarını, lastikler soğuk olduğu zaman kontrol ediniz. -“Cold” (soğuk) demek, aracın en az 3 saat park edilmiş olması veya bu süre içinde 1,6 km.den az yol kat etmiş olması demektir.

Lastik supabındaki supap kapağını açın. Basıncı ölçmek için ölçü aletini sıkıca subapa bastırınız. Soğuk durumdaki lastiğin basıncı lastik üzerindeki ve yükleme etiketindeki önerilen basınca uyuyorsa, başka bir ayar yapmaya gerek yoktur. Basınç düşükse, önerilen düzeye gelene kadar şişiriniz.

Lastik aşırı şişecek olursa, lastik supabının ortasındaki iğneye basarak basıncı düşürünüz. Ölçü aleti ile lastik basıncını tekrar ölçün. Lastik supap yuvalarına supap kapaklarını yerleştirdiğinizden emin olunuz. Bunlar kir ve nemin içeri gitmesini önleyerek supaptan hava kaçaklarını engellerler.

## **⚠ UYARI**

- Sık sık lastiklerinizin basıncını, olası aşınmaları ve zedelenmeleri kontrol ediniz. Daima lastik basıncı ölçme aleti kullanınız.
- Çok fazla veya çok az şişirilmiş lastikler düzensiz olarak aşınarak sürüş zorluklarına, araç hakimiyetinin kaybedilmesine ve ani lastik patlamalarına neden olabilir; bunlar da kazalara, yaralanmalara neden olabilir. Aracınız için önerilen soğuk lastik basıncı, bu kullanma kılavuzunda ve sürücünün yan tarafındaki orta direktte bulunan lastikler etiketinde görülebilir.
- Aşınmış lastikler kazaya sebep olabilir. Eskimiş, düzensiz olarak aşınmış veya zedelenmiş olan lastikleri kullanmayınız.
- Stepnenin de basıncını ölçmeyi unutmayın. HYUNDAI, aracınızın lastiklerinin basıncını her ölçüşünüzde stepnenin de basıncını ölçmenizi önerir.

### Lastik rotasyonu

Lastik sırtlarının aşınmasını dengelemek için her 10.000 km'de bir veya düzensiz aşınma devam ediyorsa daha sık, lastiklerin yerlerinin değiştirilmesi önerilir.

Lastiklerin yerlerini değiştirirken balanslarını da kontrol ediniz.

Lastiklerin yerlerinin değiştirilmesi sırasında düzensiz aşınmaları ve zedelenmeleri kontrol ediniz. Anormal aşınma genellikle hatalı lastik basınçlarından, yanlış tekerlek (rot) ayarlarından, balansı bozuk jantlardan, sert fren yapmaktan ve keskin viraj almaktan kaynaklanır. Lastiklerin sırtında veya yanlarında balon veya tümsekler olup olmadığını kontrol ediniz. Bu sözü edilenlerden herhangi birinin mevcut olduğunu görürseniz lastiği değiştiriniz. Doku veya elyaf görülüyorsa da lastiği değiştiriniz. Lastiklerin yerlerini değiştirdikten sonra ön ve arka lastiklerin basınçlarını doğru değerlerine getirmeyi ve bijon somunlarının sıkılığını kontrol etmeyi unutmayınız. Bölüm 8'deki "Lastik ve Jantlar" konusuna bakınız.

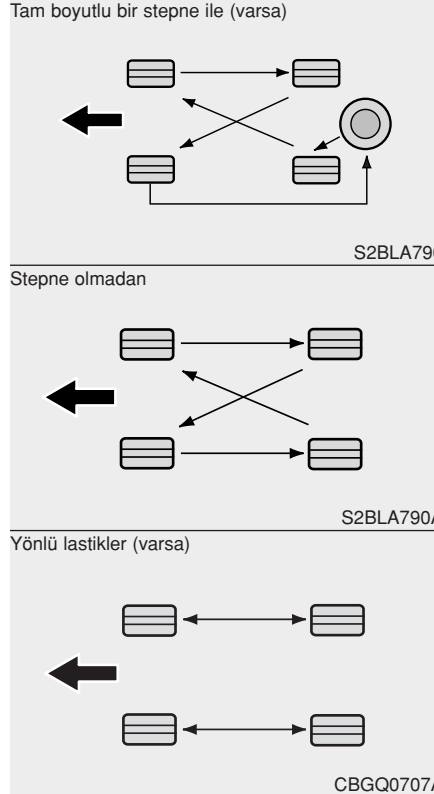

Lastiklerin yerlerinin her değiştirilişinde disk fren balatalarında aşınma olup olmadığı kontrol edilmelidir.

### **i** Bilgilendirme

Asimetrik bir sırt şekline sahip olan radyal lastikleri, sağdan sola değil, yalnız önden arkaya değiştiriniz.

### **⚠ UYARI**

- Küçük stepne, lastik rotasyonu sırasında göz önüne alınmaz.
- Çapraz katlı lastikler ile radyal katlı lastikleri aynı anda kesinlikle kullanmayınız. Bu durum yaralanma, ölüm veya hasar ile sonuçlanabilecek kötü yol tutuşuna yol açabilir.

## Tekerlek ayarları ve lastik balans ayarı

Lastiklerinize en uzun ömrü ve en iyi genel performansı sağlamak için aracınızın tekerlekleri fabrikada hassas olarak ayarlanmış ve balans ayarları yapılmıştır.

Çoğunlukla, tekerleklerinizin tekrar ayarlanmasına gerek yoktur. Ancak, olağan dışı bir lastik aşınması görürseniz veya aracınız bir tarafa çekiyorsa, ayarların yenilenmesi gerekebilir.

Düz bir yolda giderken aracınızın titrediğini hissederseniz, balans ayarlarınızın yeniden yapılması gerekiyor olabilir.

### NOT

**Doğru olmayan balans ağırlıkları aracınızın alüminyum jantlarına zarar verebilir. Yalnız jantlarınıza uygun balans ağırlıkları kullanınız.**

## Lastik değiştirme



Lastik düzgün olarak aşınmışsa, sırtta kesiksiz bir şerit halinde sırt aşınma göstergesi görülür. Bu, lastikte kalan sırtın kalınlığının 1,6 mm'den daha az olduğunu gösterir. Bu durumda lastiği değiştiriniz.

Lastiği değiştirmek için bu şeridin tüm sırtta görülmesini beklemeyiniz.

## ⚠ UYARI

### Lastiklerin değişimi

Lastik patlamasına veya aracın kontrolünün kaybedilmesine bağlı kazalarda önemli veya ölümcül yaralanma olasılığını azaltmak için:

- Eskimiş, düzensiz olarak aşınmış veya zedelenmiş olan lastikleri kullanmayınız. Aşınmış lastikler, fren etkinliğinin kaybolmasına, direksiyon ve yol tutuşunun zayıflamasına yol açar.
- Lastik basınçlarınız düşük veya çok yüksek durumdayken aracınızı kullanmayınız. Bu düzensiz aşınmalara ve lastiğin patlamasına neden olabilir.
- Lastiklerin değiştirilmesi sırasında, çapraz kuşaklı ve radyal katlı lastikleri aynı anda kullanmayınız. Tüm lastikleri (stepne de dahil) değiştirmelisiniz.

(Devam ediyor)

### (Devam ediyor)

- **Önerilen ebatların dışında lastik veya jant kullanımı, ciddi bir kaza ile sonuçlanabilecek yetersiz araç hakimiyetine neden olabilir.**
- **HYUNDAI araç özelliklerine uygun olmayan tekerlekler yerlerine tam uymayabilir ve araçta hasara, düzensiz seyre ve yetersiz araç hakimiyetine yol açabilir.**
- **ABS tekerleklerin hızını karşılaştırarak çalışır. Lastik ebadı tekerlek hızına etki edebilir. Lastikleri değiştirdiğinizde, 4 lastik mutlaka araç ile verilen orijinal lastik ebadında olmalıdır. Farklı ebatla lastik kullanıldığında, ABS (Kilitlenmeyi Önleyici Fren Sistemi) ve ESC (Elektronik Denge Kontrolü) sistemleri (varsa) düzgün çalışmayabilir.**

### ***Küçük stepne değişimi (varsa)***

Küçük stepne, normal boydaki stepnelere göre daha kısa bir sırt ömrüne sahiptir. Lastik üzerinde sırt aşınma göstergesi çubuklarını gördüğünüzde, değiştiriniz. Küçük stepne, yeni aracınızın lastikleri ile aynı ölçülere ve aynı sırt desenine sahiptir, ve aynı küçük stepne jantına takılmalıdır. Küçük stepne, normal ölçülere sahip bir janta takılmak üzere üretilmemiştir ve küçük stepne jantına da normal boyutlu bir lastik takılamaz.

### **Tekerlek değiştirme**

Herhangi bir nedenle metal jantları değiştirirken, çap, iz genişliği ve yanak çıkıntısı olarak orijinaleri ile aynı olmasına dikkat ediniz.

### **⚠ UYARI**

**Doğru ölçülere sahip olmayan bir jant; tekerlek ve poyra bilyası ömrünü, fren yapma ve durma yeteneğini, sürüş karakteristiklerini, aracın yerden yüksekliğini, davlumbaz ile lastik arasındaki açıklığı, kar zinciri boşluğunu, araç hızı göstergesi ve kilometre göstergesi kalibrasyonunu, farların ayarını ve tampon yüksekliğini olumsuz olarak etkiler.**

## Lastik yol tutuşu

Aşınmış, uygun basınçta şişirilmemiş veya kaygan yüzeyli yollarda lastiklerin yol tutuşu azalabilir. Dış aşınma göstergeleri ortaya çıktığı zaman lastiklerin değiştirilmeleri gerekir. Araç hakimiyetinin kaybolması olasılığı ile karşılaşılması için, yağmurlu, karlı veya buzlu yollarda hızınızı düşürünüz.

## Lastik bakımı

Doğru lastik basınçlarının yanı sıra doğru tekerlek (rot) ayarları da lastik aşınmasının azaltılmasına yardımcı olur. Bir lastiğinizin düzensiz olarak aşınmış olduğunu görürseniz, tekerlek (rot) ayarlarını servisimize kontrol ettiriniz.

Yeni lastik taktığınız zaman balans ayarlarını yaptırmayı unutmayın. Bu, aracınızın sürüş konforunu ve lastik ömrünü geliştirir. Ayrıca, lastik janttan çıkartılacak olursa balans ayarlarının tekrar yapılması gerekir.

## Lastik yanağındaki etiketler



Buradaki bilgiler lastiğin ana karakteristiklerini belirtir ve güvenlik standardı sertifikası için lastik kimlik numarasını (TIN) da gösterir. TIN numarası, bir iade durumunda lastiği belirlemek amacıyla kullanılabilir.

### 1. Üretici veya marka adı

Üretici veya Marka adını gösterir.

### 2. Lastik boyutu tanımlaması

Lastiğin yanağında lastik ölçüleri belirtilmiştir. Aracınıza yeni lastik alacağınız zaman bu bilgilere ihtiyacınız vardır. Lastik ölçü numarasındaki harflerin ve rakamların ne anlama geldiği aşağıda anlatılmıştır.

Örnek lastik boyutu tanıtımı:

(Bu numaralar yalnız örnek olmaları amacıyla verilmiştir, aracınıza bağlı olarak, sizin aracınızın lastik ölçüleri farklı olabilir.)

**185/65R15 88H**

- 185 – Milimetre olarak lastik iz genişliği.
- 65 – En/Kalınlık oranı. Lastik iz genişliğinin bir yüzdesi olarak kesit yüksekliğidir.
- R – lastiğin yapı kodu (Radyal).
- 15 – İnç olarak jant çapı.
- 88 – Yük endeksi; lastiğin taşıyabileceği azami yük ile ilgili sayısal bir kod.
- H – Hız Değeri Sembolü. Daha fazla bilgi için bu bölümde hız değerleri çizelgesine bakınız.

### Tekerlek boyutu tanımlaması

Değiştirmeniz gerektiğinde size yardımcı olacak önemli bilgiler, tekerlekler üzerinde yazılıdır. Teker ölçü numarasındaki harflerin ve rakamların ne anlama geldiği aşağıda anlatılmıştır.

Jant boyutu tanımlaması örneği:

### 6.0JX15

- 6.0 – İnç olarak jant eni.
- J – Jant konturu tanımlaması.
- 15 – İnç olarak jant çapı.

### Lastik hız değerleri

Aşağıdaki çizelge, binek araba lastiğinde kullanılmakta olan çeşitli hız değerlerini göstermektedir. Hız değeri, lastiğin yanağında yazılı olan lastik ölçüsü tanımlamasının bir bölümüdür. Bu sembol, lastiğin azami güvenli sürüş hızını göstermektedir.

Hız Değeri Sembolü	Azami Hız
S	180 km/saat
T	190 km/saat
H	210 km/saat
V	240 km/saat
Z	240 km/saat üstünde

### 3. Lastik ömrünün kontrol edilmesi (TIN: Lastik Tanıtım Numarası)

Üretim tarihine bağlı olarak, 6 yıldan daha uzun süre kullanılmış olan lastikler (yedek lastik dahil) yenileriyle değiştirilmelidir. Üretim tarihini lastiğin yanağında DOT kodu olarak (muhtemelen lastiğin iç tarafında) görebilirsiniz. DOT kodu, rakamlar ve İngilizce harflerden oluşan bir karakterler dizisidir. DOT kodunun son dört hanesi (karakterleri) üretim tarihini gösterir.

**DOT : XXXX XXXX OOOO**

DOT kodunun ilk kısmı fabrikanın kod numarası, lastik ölçüsü ve dış desenini belirtir, son dört sayı ise üretim haftası ve yılını gösterir.

Örneğin

DOT XXXX XXXX 2719, lastiğin 2019 yılının 27. haftasında üretilmiş olduğunu belirtir.

### ⚠ UYARI

#### Lastik yaşı

**Lastikler, kullanılmamış olsalar bile, zamanla niteliklerini kaybederler. Sırt durumuna bakılmaksızın, lastiklerin genellikle altı (6) yıllık normal kullanım süreleri sonunda değiştirilmeleri gerekir. Sıcak havalara veya ağır yük taşımaya bağlı olarak lastiklerin ısınması yaşlanma sürecini hızlandırabilir. Bu uyarıya dikkat edilmemesi halinde meydana gelebilecek ani lastik patlamaları, araç hakimiyetinin kaybedilmesine ve yaralanmalı veya ölümcül kazalara neden olabilir.**

### 4. Lastik tabakalarının kompozisyonu ve malzemesi

Lastik içindeki kauçuk kaplı doku tabakaları veya katmanları sayısı Üreticiler, lastik içinde kullanılan, çelik, naylon, polyester ve benzeri malzemeyi de belirtmek zorundadır. “R” harfi, radyal tabakalı yapıyı belirtir. “D” harfi de çapraz veya vev yapı anlamına gelir. “B” harfi ise kuşaklı vev yapıyı belirtir.

### 5. İzin verilen azami şişirme basıncı

Bu numara, lastiğe basılabilecek en fazla miktardaki hava basıncını gösterir. İzin verilen azami şişirme basıncını aşmayınız. Önerilen şişirme basınçları için Lastik ve Yük Bilgileri etiketine bakınız.

### 6. Azami yük değeri

Bu numara, lastiğin taşıyabileceği azami yükü kilogram ve pound olarak gösterir. Aracınızın lastiklerini değiştirirken, daima orijinal lastiklerle aynı yük değerlerine sahip lastikler kullanınız.

### 7. Muntazam lastik kalitesi sınıfı

Kalite sınıfları yerine göre lastiğin yan tarafında dış sırtı ile azami kesit genişliği arasında bulunabilir.

Örneğin:

TREADWEAR 200 (dış aşınma)

TRACTION AA (çekiş)

TEMPERATURE A (sıcaklık)

### Lastik sırtı dayanıklılığı

Lastik sırtı dayanıklılık sınıfı, özel bir resmi test pistinde, kontrollü koşullar altında test edilen lastiğin dayanma değeri ile ilgili göreceli bir değerdir. Örneğin, 150 sınıfı bir lastik resmi pistte, 100 sınıfı bir lastiğe göre bir buçuk kat daha fazla (1 1/2) dayanır.

Lastiklerin göreceli performansları, kullanım koşullarına bağlıdır; ancak, sürüş alışkanlıklarındaki farklılıklara, uygulanan servis işlemlerine, değişik yol özelliklerine ve iklime bağlı olarak normlardan önemli ölçüde farklı da olabilirler.

Bu sınıflandırmalar, binek aracı lastiklerinin yanaklarında yazılıdır. Aracınızda standart veya seçmeli olarak bulunan lastikler, sınıflandırma açısından farklı olabilirler.

### Çekiş – AA, A, B & C

Çekiş sınıfları, en yüksekte en düşüğüne kadar, AA, A, B ve C'dir. Bu sınıflar resmî, özel asfalt veya beton test zeminlerinde, kontrollü koşullarda ölçülen, lastiklerin ıslak zeminde durma yeteneğini gösterir. C işaretli bir lastik zayıf çekiş performansına sahiptir.

### UYARI

**Bu lastik çekiş sınıfı düz sürüş sırasında yapılan fren çekiş testlerinde belirlenir; hızlanma, keskin viraj alma, ıslak zeminde kayma veya en üst çekiş karakteristikleri ile ilgili değildir.**

### Sıcaklık -A, B & C

Sıcaklık sınıfları A (en yüksek), B ve C'dir, ve özel laboratuvar test tekerleklerinde, kontrollü koşullarda test edilen, lastiğin ısı üretmeye karşı dayanıklılığını ve ısıyı yayma yeteneğini gösterir.

Maruz kalınan yüksek sıcaklık, lastiğin malzemesinin bozulmasına ve ömrünün kışalmasına neden olabilir, ve aşırı sıcaklık ani lastik patlamalarına da yol açabilir. B ve A sınıfları, laboratuvar test tekerleklerinde ölçülen, yasal düzenlemelerin gerektirdiği asgari değerlerden daha yüksek performans düzeylerini gösterir.

### ⚠ UYARI

#### Lastik sıcaklığı

**Lastik sıcaklık sınıfı, doğru olarak şişirilmiş ve aşırı yüklenmemiş lastiklerde belirlenir. Aşırı hız, yetersiz şişirilmiş lastikler, veya aşırı yük, birlikte veya ayrı ayrı, ısı oluşmasına ve ani lastik patlamalarına neden olabilir. Bu da araç hakimiyetinin yitilmesiyle, ciddi yaralanmalara veya ölümcül kazalara yol açabilir.**

### Düşük yanak profilli lastik (varsa)

Boy oranı 50'den düşük olan düşük yanak profilli lastikler, sportif görünüm için kullanılır.

Yanak yüksekliği oranı (kesit yüksekliğinin kesit enine oranı) düşük olan lastikler taşıma ve frenleme için en uygun hale getirildiğinden, bunlarla yolculuk yapmak daha az rahat ve normal bir lastik ile karşılaştırıldığında daha fazla gürültülü olabilir.

### NOT

Yanak yüksekliđi oranı düşük olan lastiđin yanađı normalden daha kısa olduđu için, yanak yüksekliđi oranı düşük olan lastiđin jant ve lastiđi daha kolay zarar görür. Bu nedenle ařađıda verilen talimatı izleyiniz.

- Bozuk bir yolda veya arazide giderken, aracı dikkatlice kullanınız. Aksi halde lastikler ve tekerlekler zarar görebilir. Sürüş bittikten sonra, lastikleri ve tekerlekleri kontrol ediniz.
- Bir yol çukurundan, hız tümseđinden, rögar kapađından veya kaldırım kenar tařından geçerken, lastikler ve tekerlekler zarar görmeyecek řekilde yavař sürünüz.
- Lastik darbe alırsa, lastiđin durumunu kontrol ettirmenizi veya HYUNDAI yetkili servisi ile irtibata geçmenizi öneririz.
- Lastiđin hasar görmesini önlemek için, lastiđin durumunu ve hava basıncını her 3.000 km'de bir kontrol ediniz.

### NOT

- Lastik hasarını gözlerinizle fark etmek kolay deđildir. Ancak lastik hasarı ile ilgili en ufak bir belirti varsa, kendi gözlerinizle lastik hasarını göremiyorsanız bile, lastiđi kontrol ettiriniz veya deđiřtiriniz. Çünkü lastik hasarı lastikten hava kaçađına neden olabilir.
- Eđer lastik bozuk bir yolda veya arazide, yol çukurunda veya rögar kapađında veya kaldırım kenar tařında giderken hasar görürse, garanti kapsamına girmez.
- Lastik ile ilgili bilgileri lastiđin yan yüzünde bulabilirsiniz.

## SİGORTALAR

### ■ Bıçak tipi

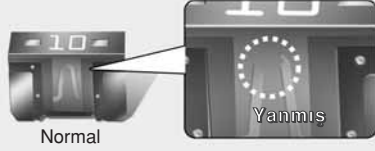

Normal

### ■ Kartuş tipi

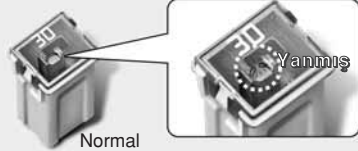

Normal

### ■ Çoklu sigorta



Normal

OTA070039

Aracın elektrik sistemi aşırı elektrik yüküne karşı sigortalarla korunmuştur.

Bu araçlarda, biri sürücünün yan panelinin döşemesinde ve diğeri de motor bölümünde akünün yanında olmak üzere 2 (veya 3) sigorta paneli vardır.

Aracınızın ışıklarından aksesuarından veya kumandalarından biri çalışmazsa, ilgili devrenin sigortasını kontrol ediniz.

Bir sigorta atınca içindeki tel erir.

Elektrik sistemi çalışmıyorsa önce sürücü tarafındaki yanındaki sigorta panelini kontrol ediniz.

Atan sigortaların yerine daima aynı değerde bir sigorta takınız.

Değiştirilen sigorta da atarsa, bu elektrik sisteminde bir sorun olduğunu gösterir. Bu sigortanın ilgili olduğu sistemi kullanmaktan kaçınarak HYUNDAI yetkili servisine danışmanızı öneririz.

*Üç tür sigorta kullanılır. Düşük amper değerleri için bıçak tipi, kartuş tipi, ve yüksek amper değerleri için çoklu sigorta.*

## ⚠ UYARI

### Sigorta değiştirme

- Sigortaların yerine asla aynı değerdeki sigortadan başka bir şey takmayınız.
- Daha yüksek kapasitedeki sigorta hasara veya bir yangın tehlikesine yol açar.
- Doğru sigorta yerine, geçici onarım için bile olsa, asla bir tel veya alüminyum folyo bağlamayınız. Kablo tesisatında önemli hasarlara veya hatta yangına neden olabilir.

## NOT

Sigortaları çıkartmak için bir tornavida veya benzeri bir metal nesne kullanmayın; metaller kısa devreye ve sistemin hasar görmesine neden olabilir.

### **i** Bilgilendirme

Mevcut sigorta/röle panel etiketi takılmış parçalardan farklı olabilir.

**⚠ DİKKAT**

- Yanmış bir sigortayı veya röleyi yenisiyle değiştirirken, yeni sigortanın veya rölenin klipslere tam olarak uyup uymadığına dikkat ediniz. Tam olarak sabitlenmemiş sigorta veya röle, aracın kablo tesisatına ve elektrik sistemine zarar verebilir ve olası bir yangına neden olabilir.
- Cıvata veya somunlarla sabitlenmiş olan sigortaları, röleleri ve terminalleri sökmeyiniz. Sigortalar, röleler ve terminaller tam olarak sabitlenmeyebilir ve bir yangına neden olabilir. Cıvata ve somunlarla bağlanmış terminaller, röleler veya sigortalar atılmışsa, HYUNDAI yetkili servisine başvurmanızı öneririz.

**(Devam ediyor)**

- Sigorta veya röle terminallerine sigorta veya röle dışında sürücü veya kablo tesisatı gibi diğer nesnelere bağlamayınız. Kontak ve sistem arızasına neden olabilir.
- Bazı lambalar (Far, ön sis lambası, arka sis lambası, stop lambası ve DRL) çalışmıyorsa, lambanın ampulünü kontrol ediniz. Lambanın ampulü normalse, HYUNDAI yetkili servisimize başvurmanızı öneririz.

**Ön göğüs panelinde sigorta değişimi**



1. Kontak anahtarını ve diğer bütün düğmeleri kapalı konuma getiriniz.
2. Sigorta kutusu kapağını çıkartınız.

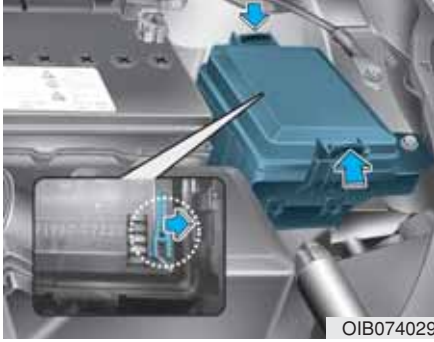

3. Kontrol edilecek sigortayı dışarıya doğru çekiniz. Motor bölümündeki sigorta panelinde bulunan sökme aletini kullanınız.
4. Sökülen sigortayı kontrol ediniz, yanmışsa değiştiriniz.
5. Aynı değerde bir sigortayı iterek yerleştiriniz ve maşaların arasına tam olarak oturmasına dikkat ediniz.

Sigorta gevşek duruyorsa, HYUNDAI yetkili servisine başvurmanızı öneririz.

*Yedek sigortanız yoksa, aracınızı kullanmak için gerek duymadığınız (sigara çakmağı sigortası gibi) bir sigorta kutusundan sökeceğiniz aynı değerdeki bir sigortayı kullanınız.*

Farlar veya başka elektrikli aksam çalışmıyor, ama sigortalar sağlamısa, motor bölümündeki sigorta bloğuna bakınız. Sigorta yanmış ise, doğru dan kendinize doğru çekip çıkartınız.

## Sigorta svici



Sigorta svicini daima ON konumunda tutunuz.

Eğer svici OFF konumuna getirirseniz, bazı donanımlar sıfırlanabilir ve uzaktan kumanda (veya akıllı anahtar) düzgün çalışmayabilir.

Gösterge panelinde aşağıdaki mesaj görüntüleniyorsa, sigorta svicini kontrol edin ve sigorta svicini ON konumuna çeviriniz (varsa).

- SİGORTA SVİCİNİ açınız
- SİGORTA AÇIK

### NOT

Aracı sürerken, sigorta svicini daima ON konumunda tutunuz.

Aktarma sigorta svicini arka arkaya hareket ettirmeyiniz.

Sigorta svici hasar görebilir.

### **Motor bölümü sigorta panelinde sigorta değiştirme**



1. Kontak anahtarını ve diğer bütün düğmeleri kapalı konuma getiriniz.
2. Halkanın üstüne bastırıp kapağı yukarı doğru çekerek sigorta kutusu kapağını açınız.
3. Sökülen sigortayı kontrol ediniz, yanmışsa değiştiriniz. Sigortayı sökmek veya takmak için motor bölümü sigorta panelinde bulunan sökme aletini kullanınız.

4. Aynı değerde bir sigortayı iterek yerleştirin ve maşaların arasına tam olarak oturmasına dikkat ediniz. Sigorta gevşek duruyorsa, HYUNDAI yetkili servisine başvurmanızı öneririz.

### NOT

Motor bölümündeki sigorta kutusunu kontrol ettikten sonra, sigorta kutusu kapağını sıkıca kapatınız. Aksi halde, içine giden su elektrik arızalarına neden olabilir.

## Ana sigorta (çoklu sigorta)

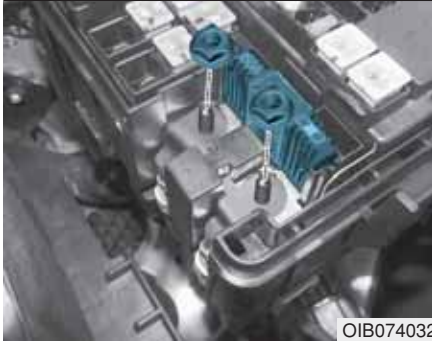
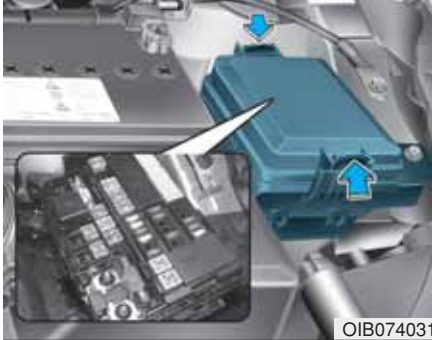

Ana sigorta atmışsa, aşağıda belirtildiği şekilde değiştirilmelidir:

1. Akününeksi kablosunu sökünüz.

2. Yukarıdaki resimde görülen somunları sökünüz.
3. Sigortayı aynı değerdeki yenisi ile değiştiriniz.
4. Takma işlemi, sökme işleminin ters sırası ile yapılır.

### **i** Bilgilendirme

Ana sigorta atmışsa, HYUNDAI yetkili servisine başvurmanızı öneririz.

### **⚠ DİKKAT**

**Ana sigorta düzgün takılmazsa, yangına neden olabilir.**

**Ana sigorta atmışsa, HYUNDAI yetkili servisine başvurmanızı öneririz.**



## Sürücü tarafı sigorta paneli

Sigorta Adı	Sembol	Sigorta değeri	Korunan Devre
RR HTD	RR HTD	30A	Arka Sağ Isıtıcı Rölesi
S/HEATER		20A	Sürücü/Yolcu Koltuğu Isıtıcı
SAFETY P/WDW	SAFETY 	25A	Sürücü Emniyetli Otomatik Cam Modülü
T/SIG		15A	BCM
MODULE6	<sup>6</sup> MODULE	10A	Veri Bağlantı Soketi
P/WDW RH	RH 	25A	Ana Otomatik Cam Açma Düğmesi, Yolcu Otomatik Cam Açma Düğmesi (Soldan Direksiyonlu)
P/WDW LH	LH 	25A	Ana Otomatik Cam Açma Düğmesi, Yolcu Otomatik Cam Açma Düğmesi (Sağdan Direksiyonlu)
SUNROOF		20A	Açılır Tavan Motoru
PDM 2	<sup>2</sup> PDM 	10A	Akıllı Anahtar Kontrol Modülü, Çalıştırma/Durdurma Düğmesi Svici
POWER OUTLET RH	RH POWER OUTLET	20A	Priz (SAĞ)
DR LOCK		20A	Arka Kapak Kilit Açma Rölesi, Kapı Kilitleme Rölesi, Kapı Kilit Açma Rölesi, Dead Lock Rölesi
BRAKE SWITCH	BRAKE SWITCH	10A	Stop Lambası Svici, Akıllı Anahtar Kontrol Modülü
TCU	<sup>T</sup> 	15A	Şanzıman Kontrol Ünitesi
START	START 	10A	Debriyaj Svici, Şanzıman Konum Svici, PCB Bloğu (Çalıştırma Rölesi), ECM, Akıllı Anahtar Kontrol Modülü
PDM 1	<sup>1</sup> PDM 	25A	Akıllı Anahtar Kontrol Modülü
HTD MIRR		10A	ECM/PCM, Klima Kumanda Modülü, Sürücü/Yolcu Elektrikli Dış Ayna

## Sürücü tarafı sigorta paneli

Sigorta Adı	Sembol	Sigorta değeri	Korunan Devre
MODULE 2	<sup>2</sup> MODULE	10A	Konsol Svici, Geri Park Asistanı Sensör Alarmı, Lastik Basıncı İzleme Modülü, Şerit Değişirme Uyarı Ünitesi, Geri Park Asistanı Sensörü Sol/Sağ/Orta Sol/Orta Sağ, Ön Park Asistanı Sensörü Sol/Sağ/Orta Sol/Orta Sağ
SENSÖR	<sup>S</sup> 	10A	Yağ Seviye Sensörü, Yakıt Filtresi Uyarı Sensörü, Kızdırma Rölesi Ünitesi
WASHER		15A	Çok Fonksiyonlu Kol (Silecek)
BLOWER		10A	A/C kontrol modülü (Otomatik Klima)
MEMORY	<b>MEMORY</b>	10A	Dijital Saat, BCM, Dörtlü Flaşör Düğmesi ve Kapı Kilitleme Düğmesi, Klima Kontrol Modülü, Yağmur Sensörü, Gösterge Paneli (MCU, GÖST.), Lastik Basıncı İzleme Modülü
INTERIOR LAMP		10A	Bagaj Lambası, Okuma Lambası, Makyaj Lambası Sol/Sağ, Orta Kabin Lambası, Kişisel Lamba Sol/Sağ, Torpido Gözü Lambası
MODULE 3	<sup>3</sup> MODULE	10A	Çok Amaçlı Kontrol Soketi, Radyo, Klima Kumanda Modülü, Orta Göğüs Paneli Svici, ATM Vites Kolu Göst., DC-DC Konvertörü, Zemberek, DRI/PASS Koltuk Isıtıcısı
ECU	<sup>E</sup> 	10A	ECM/PCM, Akıllı Anahtar Kontrol Modülü
A/CON		10A	Klima Kumanda Modülü, PCB Bloğu (Fan Rölesi), Dizel Kutusu (PTC 2 Rölesi, PTC 3 Rölesi)
WIPER RR		15A	Arka Silecek Motoru, PCB Bloğu (Arka Sağ Silecek Rölesi)
MULTIMEDIA	<b>MULTIMEDIA</b>	20A	Radyo (ISG'siz), DC-DC Konvertörü (ISG'li)

## Sürücü tarafı sigorta paneli

Sigorta Adı	Sembol	Sigorta değeri	Korunan Devre
MODULE 1	<sup>1</sup> MODULE	10A	BCM, Sportif Mod Svici, Stop Lambası Svici
ABS		10A	ABS Kontrol Modülü, ESP Kontrol Modülü, Ön Panel Svici
MODULE 5	<sup>5</sup> MODULE	10A	Sürücü/Yolcu Koltuk Isıtıcısı, Elektro-Krom Ayna, BCM, Far Yükseklik Ayar Sistemi Svici, Far Yükseklik Ayar Sistemi Aktüatörü Sol/Sağ
MDPS		10A	MDPS Ünitesi
A/BAG		10A	SRS Kontrol Modülü
MODULE 4	<sup>4</sup> MODULE	10A	BCM, Akıllı Anahtar Kontrol Modülü
HTD STRG		15A	Zemberek kablo
POWER OUTLET LH	<sup>LH</sup> POWER OUTLET	20A	Priz (SOL)
ACC	ACC	10A	Otomatik Dış Ayna Svici, BCM, Akıllı Anahtar Kontrol Modülü, Priz Rölesi, Akıllı Telefon, Dijital saat, Radyo, DC-DC Konverter
A/BAG IND	<sup>IND</sup> 	10A	Gösterge paneli (GÖST.)
CLUSTER	CLUSTER	10A	Gösterge Paneli (MCU, GÖST.)

## Motor bölümü sigorta paneli

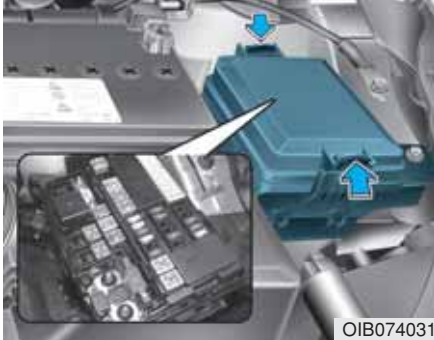

Sigorta/röle paneli kapağının içinde sigorta/röle adlarını ve kapasitelerini belirten sigorta/röle etiketini görebilirsiniz.

### **i** Bilgilendirme

Bu kullanım kılavuzunda yer alan sigorta paneli açıklaması aracınıza birebir uymayabilir. Burada verilenler, baskı tarihinde geçerlidir. Aracınızın sigorta panelini incelerken, sigorta paneli etiketine bakınız.

■ BENZİNLİ

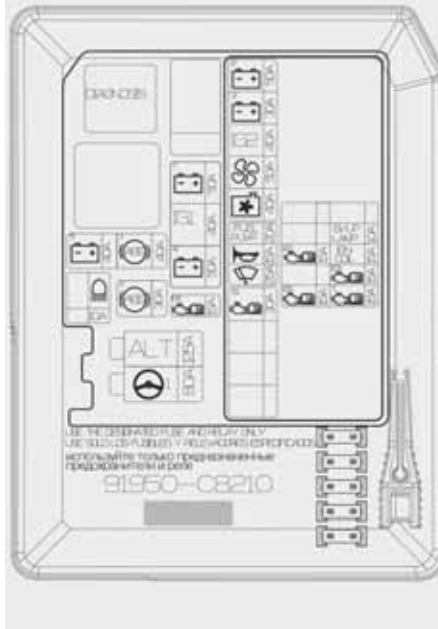

■ BENZİNLİ\_ISG

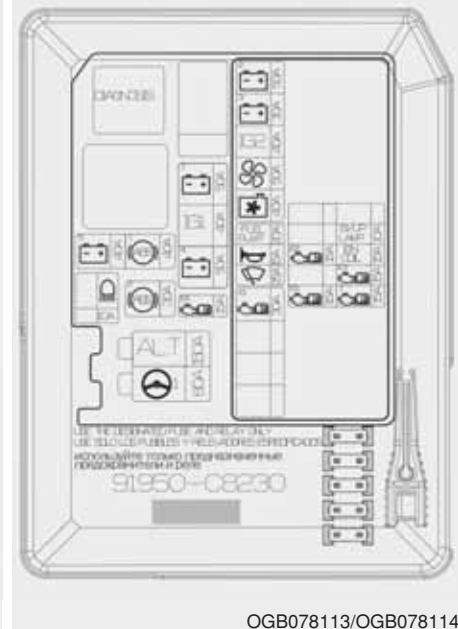

■ BENZİNLİ\_TURBO

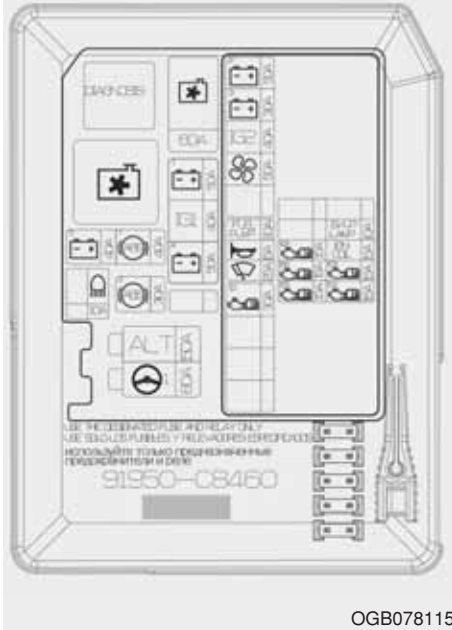

■ BENZİNLİ\_TURBO DCT

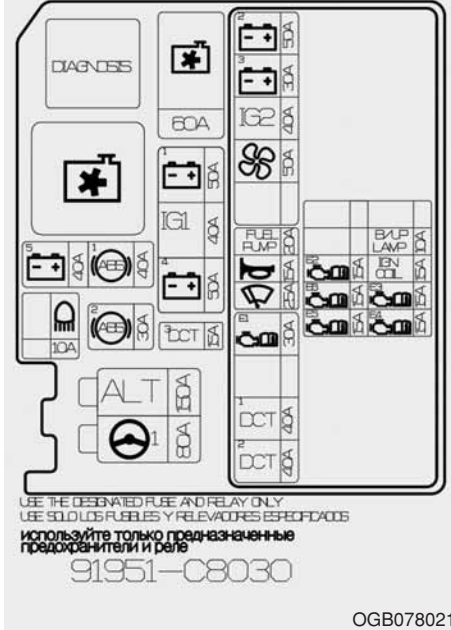



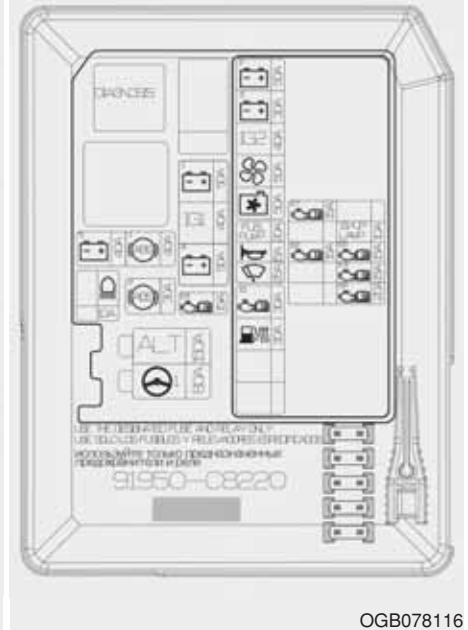







■ DİZEL



**i** Bilgilendirme

Bu kullanım kılavuzunda yer alan sigorta paneli açıklaması aracınıza birebir uymayabilir. Burada verilenler, baskı tarihinde geçerlidir. Aracınızın sigorta panelini incelerken, sigorta paneli etiketine bakınız.











## Motor bölümü ana sigorta paneli

Fuse	Sigorta Adı	Sembol	Sigorta değeri	Korunan Devre
ÇOKLU SİGOR- TA	MDPS	 1	80A	MDPS Ünitesi
	ALT	<b>ALT</b>	[125A] (150A)	Alternatör, Dizel Kutusu
SİGOR- TA	ECU4 (TURBO YOK) DCT_3 (TURBO)	E4  3  <b>DCT</b>	15A	ECM (TURBO YOK) DCT_TCM (TURBO)
	B+4	4 	50A	Akıllı Bağlantı Bloğu IPS 1 (ARISU- LT 1), IPS 2, IPS 3 (ARISU- LT 3))
	IG1	<b>IG1</b>	40A	Çalıştırma Düğmesi yok: Kontak Svici Çalıştırma Düğmeli: PDM Röle Kutusu (IG1 / ACC Rölesi)
	B+1	1 	50A	Akıllı Bağlantı Bloğu
	C/FAN (GSL-T)		60A	C/Fan (TURBO) Rölesi
	ABS 2	2 	30A	ABS Kontrol Modülü, ESP Kontrol Modülü
	ABS 1	1 	40A	ABS Kontrol Modülü, ESP Kontrol Modülü, Çok Amaçlı Kontrol Soketi
	H/LAMP HI SOL		10A	PCB Bloğu (UZUN Far SOL Rölesi)
	B+5	5 	40A	Akıllı Bağlantı Bloğu

[ ] : G4LA/G4LC &amp; ISG'SİZ

( ) : D3FA/D4FC veya ISG'li

## PCB Bloğu (Benzinli motor)

Sigorta Adı	Sembol	Sigorta değeri	Korunan Devre
ECU 1	<sup>E1</sup> 	30A	Motor Kontrol Rölesi
WIPER		25A	Silecek YAVAŞ Rölesi
HORN		15A	Korna Rölesi, Hırsızlık Alarm Korna Rölesi
F/PUMP	<b>F/PUMP</b>	20A	Yakıt Pompası Rölesi
C/FAN (TURBO YOK)		40A	C/Fan LO Rölesi, C/Fan HI Rölesi
BLOWER		50A	Fan Rölesi
IG 2	<b>IG2</b>	40A	Marş Rölesi, Kontak Anahtarı (Çalıştırma Düğmesiz), PDM Röle Kutusu (KONT.2 Rölesi)
B+3	<sup>3</sup> 	30A	Akıllı Bağlantı Bloğu (IPS 4, IPS 5 (ARISU-LT 2))
B+2	<sup>2</sup> 	50A	Akıllı Bağlantı Bloğu (Otomatik Cam Rölesi, Priz Rölesi)
ECU 5	<sup>E5</sup> 	15A	PCM (GSL-AT) ECM (GSL-T)
ECU 6 (GSL-T)	<sup>E6</sup> 	15A	ECM
ECU 2	<sup>E5</sup> 	15A	ECM, PCM (G4LC), Enjektör # 1 / # 2 / # 3 / # 4 (GSL-T YOK), C / Fan LO Rölesi (GSL-NON T), C / Fan HI Rölesi (GSL-NON T) Yağ Kontrol Valfi_IN (GSL-T), Yağ Kontrol Valfi EX (GSL-T), Boşaltma Kontrol Vanası (GSL-T)

## PCB Bloğu (Benzinli motor)

Sigorta Adı	Sembol	Sigorta değeri	Korunan Devre
TCU(GSL AT) ECU_4 (GSL TURBO)	T 	15A	PCM (G4LC), ECM (GSL-T MT), Yakıt Pompası Rölesi (GSL-T), İmmobilizer Modülü (GSL-T)
ECU 3	E3 	15A	ECM (GSL-NON T), PCM (GSL-NON T), Immobilizer Modülü (GSL-NON T), Yakıt Pompası Rölesi (GSL-NON T), Eksantrik Mili Konum Sensörü # 1 / # 2 (GSL-NON T 1.2 ), Yağ Kontrol Vanası # 1 / # 2 (GSL-NON T), Boşaltma Kontrol Solenoid Valfi (GSL-NON T), Değişken Emme Solenoid Valfi (GSL-NON T 1.4), Oksijen Sensörü (Yukarı) / (Aşağı) ( ALL) Hava Akış Sensörü, PWM (GSL-T) için Soğutma Fanı Rölesi, RCV (GSL-T), PTC_ısıtıcı_1
IG_COIL(GSL) ECU_5(DSL)	<b>IGN COIL</b> E5 	15A	Ateşleme Bobini (G4LA-W / O ISG), Kondenser, Ateşleme Bobini # 1 / # 2 / # 3 / # 4, EGR Soğuk Valf, Stop Lambası Svici, Yakıt Pompası Rölesi, Yakıt Isıtıcısı Rölesi
B/UP LAMP	<b>B/UP LAMP</b>	10A	M/T : Geri Vites Lambası Svici A/T : Radyo, Geri Vites Lambası, Elektro-Krom Ayna
DCT_1 (GSL-TURBO)	<sup>1</sup> <b>DCT</b>	40A	DCT TCM
DCT_2	<sup>2</sup> <b>DCT</b>	40A	DCT TCM

### PCB Bloęu (Dizel motor)

Sigorta Adı	Sembol	Sigorta deęeri	Korunan Devre
FUEL HTR		30A	Yakıt Isıtıcı Rolesi
ECU 1	<sup>E1</sup> 	30A	Motor Kontrol Rolesi
WIPER		25A	Silecek YAVAŞ Rolesi
HORN		15A	Korna Rolesi, Hırsızlık Alarm Korna Rolesi
FUEL PUMP	<b>F/PUMP</b>	20A	Yakıt Pompası Rolesi
C/FAN		50A	Kondenser Fanı DÜŞÜK Rolesi, Kondenser Fanı YÜKSEK Rolesi
BLOWER		50A	Fan Rolesi
IG 2	<b>IG2</b>	40A	Marş rolesi, Kontak Anahtarı (Çalıřtırma Düęmesiz), PDM Role Kutusu (KONT.2 Rolesi)
B+3	<sup>3</sup> 	30A	Akıllı Baęlantı Bloęu (IPS 4, IPS 5 (ARISU-LT 2))
B+2	<sup>2</sup> 	50A	Akıllı Baęlantı Bloęu (Otomatik CamRolesi, Priz Rolesi)
ECU 2	<sup>E2</sup> 	15A	Kondenser Fanı DÜŞÜK Rolesi, Kondenser Fanı YÜKSEK Rolesi, Yakıt Basıncı Ayarlama Valfi (D4FC), Lambda Sensr #1/#2
ECU 7	<sup>E7</sup> 	15A	WGT Kontrol Solenoid Valfi (D4FC)

## PCB Bloęu (Dizel motor)

Sigorta Adı	Sembol	Sigorta değeri	Korunan Devre
ECU 6		20A	ECM
ECU 3		15A	İmmobilizer Modülü, Eksantrik Mili Konum Sensörü, Hava Akış Sensörü, Dizel Kutusu (PTC 1 Rölesi)
ECU 5		15A	Yakıt Pompası Rölesi, Stop Lambası Svici (D4FC), Yakıt Ölçüm Ünitesi (D4FC), EGR Soęutma Bypass Solenoid Valfi (D4FC), Yakıt Isıtıcı Rölesi
B/UP LAMP	<b>B/UP LAMP</b>	10A	Geri Vites Lambası Svici

## Dizel sigorta kutusu (Dizel kutusu)



Sigorta/röle paneli kapağının içinde sigorta/röle adlarını ve kapasitelerini belirten sigorta/röle etiketini görebilirsiniz.

### **i** Bilgilendirme

Bu kullanım kılavuzunda yer alan sigorta paneli açıklaması aracınıza birebir uymayabilir. Burada verilenler, baskı tarihinde geçerlidir. Aracınızın sigorta panelini incelerken, sigorta paneli etiketine bakınız.

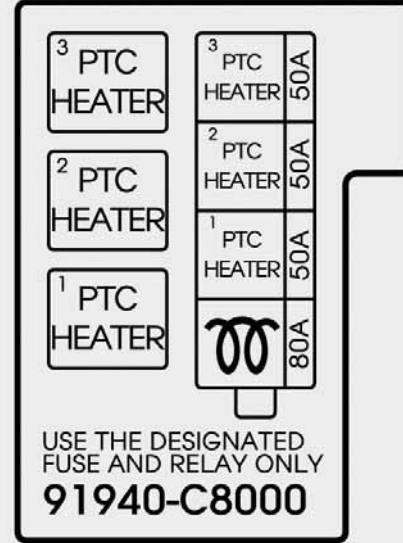

OGB074033

### Dizel kutusu

Sigorta Adı	Sembol	Sigorta değeri	Korunan Devre
GLOW		80A	Kızdırma Rölesi Ünitesi
PTC 1	<sup>1</sup> PTC HEATER	50A	PTC 1 Rölesi
PTC 2	<sup>2</sup> PTC HEATER	50A	PTC 2 Rölesi
PTC 3	<sup>3</sup> PTC HEATER	50A	PTC3 Rölesi

## AMPULLER

### ⚠ UYARI

**Aydınlatma sisteminde çalışma**  
Aydınlatma sisteminde çalışmaya başlamadan önce el frenini sıkıca çekiniz, kontak anahtarının “LOCK” konumuna alınmış olduğunu kontrol ediniz ve aracın ani hareket etmesini ve ellerinizin yanmasını veya elektrik çarpmasını önlemek amacıyla ışıkları kapatınız.

*Sadece uygun voltajda ampuller kullanınız.*

### NOT

Yanmış olan bir ampulün aynı watt derecesinde olan yenisi ile değiştirilmesi gerekir. Aksi halde, sigortaya veya elektrik kablolarına zarar verebilirsiniz.

### NOT

Eğer gerekli aletler, doğru ampuller ve teknik bilginiz yok ise, HYUNDAI yetkili servisine başvurmanızı öneririz.

Birçok durumda aracın ampullerinin değiştirilmesi kolay değildir, çünkü ampulü sökebilmek için diğer bazı parçaların da sökülmesi gerekir. Bu, özellikle far ampullerini değiştirmek için ön far grubunu sökmeniz gerektiğinde karşılaşıcağınız bir durumdur. Far grubunun sökülmesi/takılması sırasında araca zarar verebilirsiniz.

### **i** Bilgilendirme

Yoğun yağışta aracı sürdükten veya aracın yıkanmasından sonra, farların ve park lambalarının camlarında buğu tabakası meydana gelebilir. Bunun nedeni, lambaların içi ile dışı arasındaki sıcaklığın farklı oluşudur. Bu durum yağmur sırasında aracın camlarındaki buğulanma gibidir ve aracınızla ilgili herhangi bir problem yoktur. Lambaların elektrik devresine su girerse, sistemi yetkili HYUNDAI servisine kontrol ettirmenizi öneririz.

**Far, konum lambası, sağ-sol sinyal lambası ve ön sis lambası ampulü deęiřimi**



**A Tipi**

- (1) Far (Kısa/Uzun)
- (2) Park (Konum) lambası
- (3) Ön sinyal lambası
- (4) Gündüz Farları (DRL)



**B Tipi**

- (1) Far (Kısa/Uzun)
- (2) Park (Konum) lambası
- (3) Ön sinyal lambası
- (4) Gündüz farları (DRL)
- (5) Statik Viraj Iřığı (SBL)\*
- (6) Ön sis farı\*

\* : varsa



**C Tipi (Sadece 5 Kapılı)**

- (1) Far (Kısa/Uzun)
- (2) Park (Konum) lambası
- (3) Ön sinyal lambası
- (4) Gündüz farları (DRL)
- (5) Ön sis farı

## Far ampulü



### ⚠ UYARI

#### Halojen ampuller

- Halojen ampullerin içinde basınçlı gaz vardır; kırılması halinde çevreye cam parçaları uçabilir.

(Devam ediyor)

#### (Devam ediyor)

- Daima itinayla kullanın, çizilme ve sürtünmeye karşı koruyun. Ampuller yanarken sıvılara temas ettirmemeye dikkat ediniz. Ampullere asla çıplak elle dokunmayınız. Üstünde kalabilecek yağ, ampulün yandığı zaman aşırı ısınmasına ve patlamasına neden olabilir. Ampul, yalnızca farlara takılmaya hazır olduğunda ambalajından çıkartılmalıdır.
- Bir ampul çatlayacak veya hasarlanacak olursa derhal değiştirin ve eskisini gerektiği şekilde imha ediniz.
- Ampul değiştirirken, koruyucu gözlük takınız. Yerinden çıkarmadan önce ampulün soğumasını sağlayınız.

#### **i** Bilgilendirme

Far grubu yeniden takıldıktan sonra veya bir kazadan sonra far seviye ayarının HYUNDAI yetkili servisinde yapılmasını öneririz.

#### \* Trafik Değişimi (Avrupa için)

Kısa huzmeli far dağılımı asimetriktir. Trafik akış yönü farklı olan bir ülkeye giderseniz, bu asimetrik kısımdan gelen araç sürücüsünün gözlerini kamaştırır. Göz kamaşmasını önlemek için, ECE kuralı çeşitli teknik çözümler sunar (dış otomatik değiştirme sistemi, yapışkan bant, aşağı ayarlama). Bu farlar karşıdan gelen araç sürücüsünün gözlerini kamaştırmamak üzere tasarlanmıştır. Böylece, trafik akış yönü farklı olan bir ülkede farlarınızı değiştirmeye gerek yoktur.

### Farlar

#### ■ A Tipi

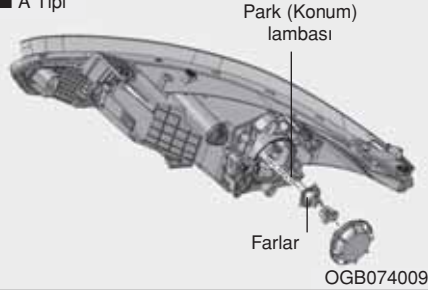

#### ■ B Tipi

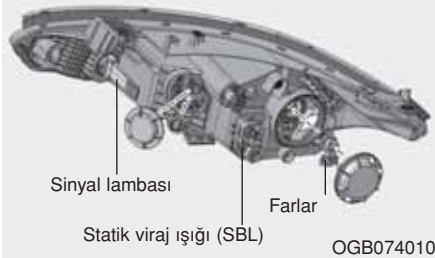

1. Kaputu açınız.
2. Saat yönünün tersine çevirerek far ampulü kapağını sökünüz.
3. Far ampul soketi konnektörünü sökünüz.

4. Ucuna bastırıp yukarı doğru çekererek far ampulü tespit telini açınız.
5. Far grubundan ampulu sökünüz.
6. Yeni far ampulünü takınız ve far ampulü tespit telini ampul üstündeki oluğa hizalayarak yerine tutturunuz.
7. Far ampul soketi konnektörünü bağlayınız.
8. Far ampulü kapağını saat yönünde çevirerek yerine takınız.

### Sinyal lambası

1. Soket üstündeki tırnaklar grubun üzerinde bulunan yuvalarla aynı hizaya gelene kadar soketi saat yönünün tersine çevirerek gruptan sökünüz.
2. Ampule bastırıp üstündeki tırnaklar sokette bulunan yuvalarla aynı hizaya gelene kadar saat yönünün tersine çevirerek ampulü soketten çıkartınız. Ampulu soketten dışarı çekiniz.
3. Sokete sokup yerine oturana kadar çevirerek yeni ampulü takınız.
4. Soket üstündeki tırnakları gruptaki yuvalara hizalayarak soketi gruba monte ediniz. Soketi gruba itiniz ve saat yönünde çeviriniz.

### Konum lambası

1. Yuvarı düz olarak dışarı çekerek gruptan ayırınız.
2. Ampulü düz olarak dışarı çekerek yuvadan ayırınız.
3. Yuvaya yeni bir ampul yerleştiriniz.
4. Yuvarı iterek grubun içine takınız.

## Ön sis lambası veya Gündüz farı (varsa)

### ■ A Tipi – DRL

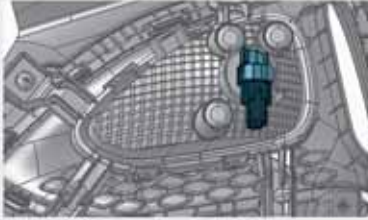

OGB078105

### ■ B Tipi – Sis farı



OGB078106

### ■ C Tipi - Sis & DRL



OGB078111

1. Cıvataları ve vidaları döndürerek kapağı çıkarınız.
2. Ön tamponun arkasına elinizle ulaşınız.
3. Güç konnektörünü yuvadan ayırınız.
4. Ampul-soket üstündeki tırnaklar muhafazanın üzerinde bulunan yuvalarla aynı hizaya gelene kadar soketi saat yönünün tersine çevirerek muhafazadan sökünüz.
5. Yeni ampul-soketi üstündeki tırnakları muhafazadaki yuvalara hizalayarak soketi muhafazaya monte ediniz. Soketi yuvaya itiniz ve soketi saat yönünde çeviriniz.
6. Güç konnektörünü sokete takınız.
7. Ön tampon alt kapağını tekrar takınız.

## Park lambası/Gündüz farları (varsa)

Aracınız LED lambalar ile donatılmıştır. LED lambalarda değiştirilebilir ampuller yoktur. LED lambası çalışmıyorsa, aracınızın HYUNDAI yetkili servisi tarafından kontrol edilmesini öneririz.

### Far ve ön sis farı yükseklik ayarı (Avrupa için)

#### Far yükseklik ayarı

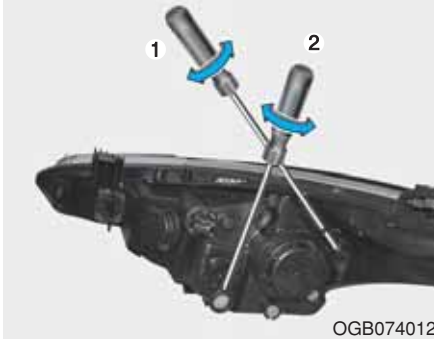

1. Lastikleri öngörülen basınca şişiriniz ve sürücü, stepne lastik ve aletler dışındaki yükleri araçtan çıkarınız.
2. Aracı düz bir zemine yerleştiriniz.
3. Ekranda dikey çizgiler (ilgili farın ortasından geçen dikey çizgiler) ve yatay bir çizgi (farların ortasından geçen yatay çizgi) çiziniz.

4. Far ve akü normal durumda iken, en parlak kısım yatay ve dikey çizgilere düşecek şekilde farların yüksekliğini ayarlayınız.
5. Kısa/uzun huzmenin yüksekliğini sola veya sağa ayarlamak için, tornavidayı (2) saatin yönünde veya ters yönünde çeviriniz. Kısa/uzun huzmenin yüksekliğini yukarı veya aşağı ayarlamak için, tornavidayı (1) saatin yönünde veya ters yönünde çeviriniz.

### Ön sis farının yükseklik ayarı

#### ■ B Tipi - Sis farı

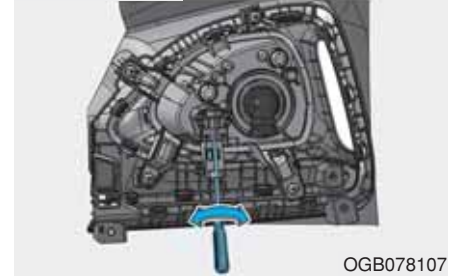

#### ■ C Tipi - Sis & DRL

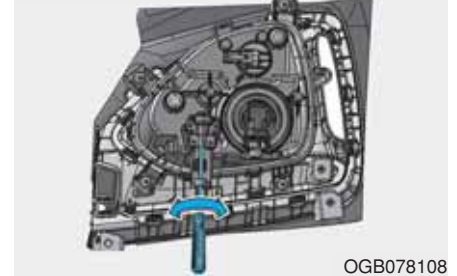

Ön sis farı, far yükseklik ayarı gibi benzer şekilde ayarlanabilir.

Ön sis farları ve akü normal durumda iken, ön sis farlarının yüksekliğini ayarlayınız. Ön sis farının yüksekliğini yukarı veya aşağı ayarlamak için, tornavidayı (1) saat yönünde veya saat ters yönünde çeviriniz.

## Yükseklik ayar noktası (5 Kapılı / 3 Kapılı)

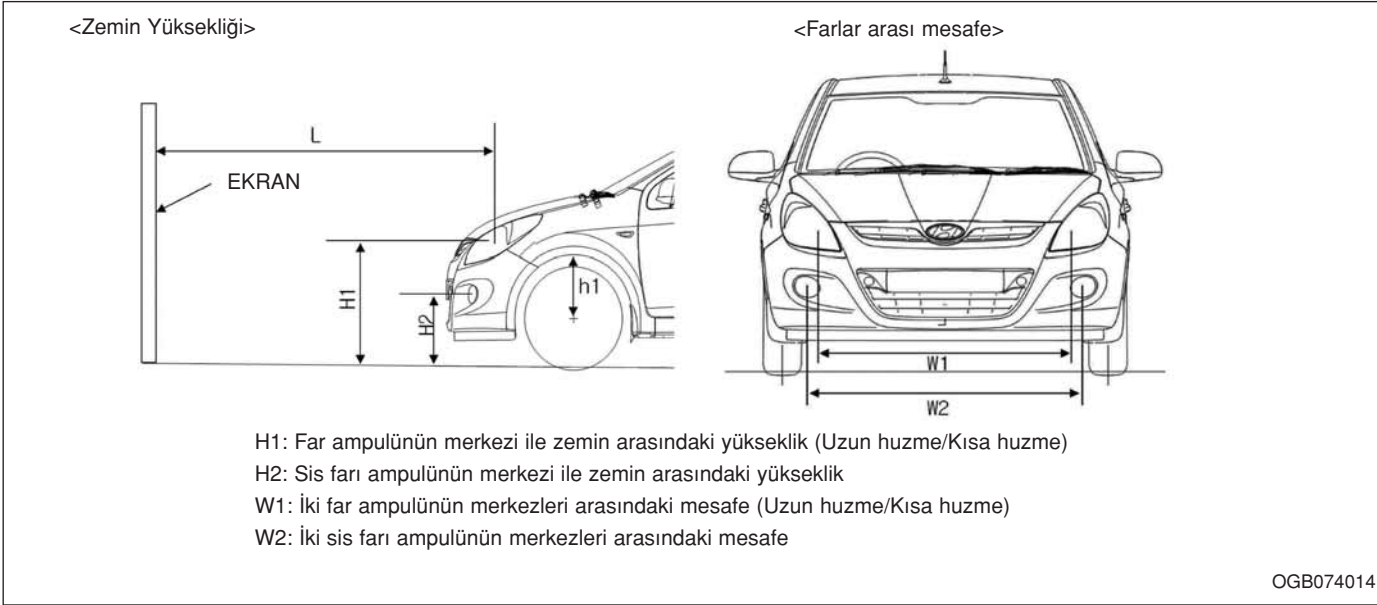

Birim: mm

Aracın durumu		H1	H2		W1	W2	
			5 Kapılı	3 Kapılı		5 Kapılı	3 Kapılı
Sürücüsüz	A Tipi	696.7	341	434	1310	1350	1420
	B Tipi	708	372	434	1360	1348	1420
Sürücü ile birlikte	A Tipi	688.7	333	426	1310	1350	1420
	B Tipi	700	364	426	1360	1374	1420

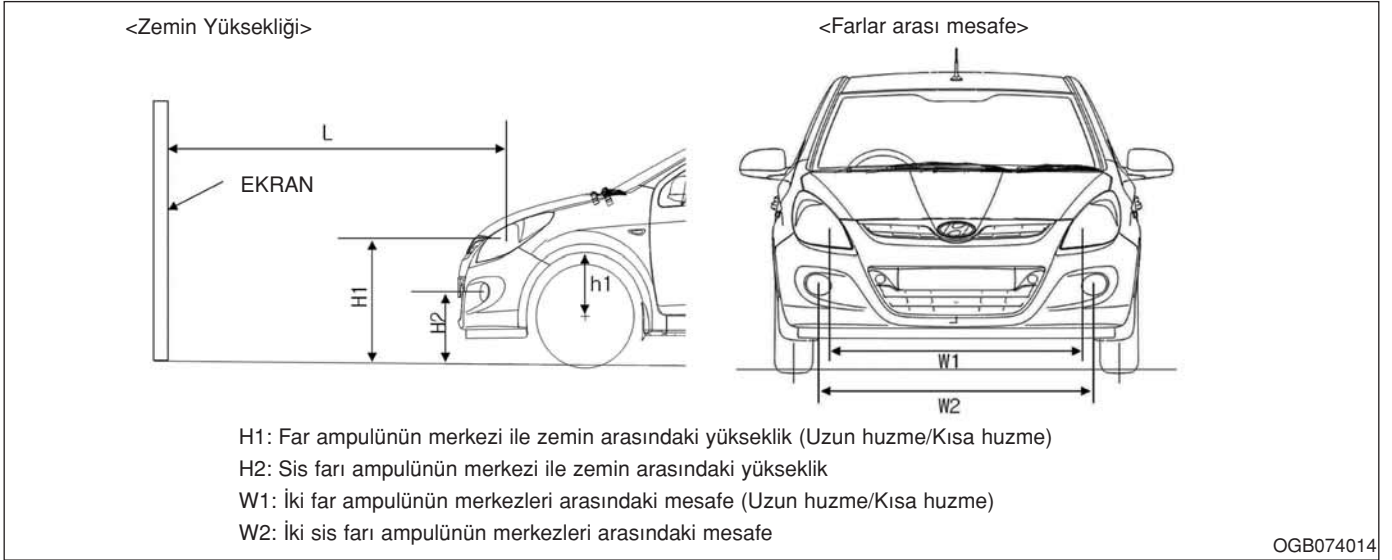
**Yükseklik ayar noktası (Active)**

Birim: mm

Aracın durumu		H1	H2	W1	W2
Sürücüsüz	A Tipi	716	402	1310	1400
	B Tipi	722	402	1360	1400
Sürücü ile birlikte	A Tipi	708	394	1310	1400
	B Tipi	714	394	1360	1400

■ 10 m ekrana bađlı olarak

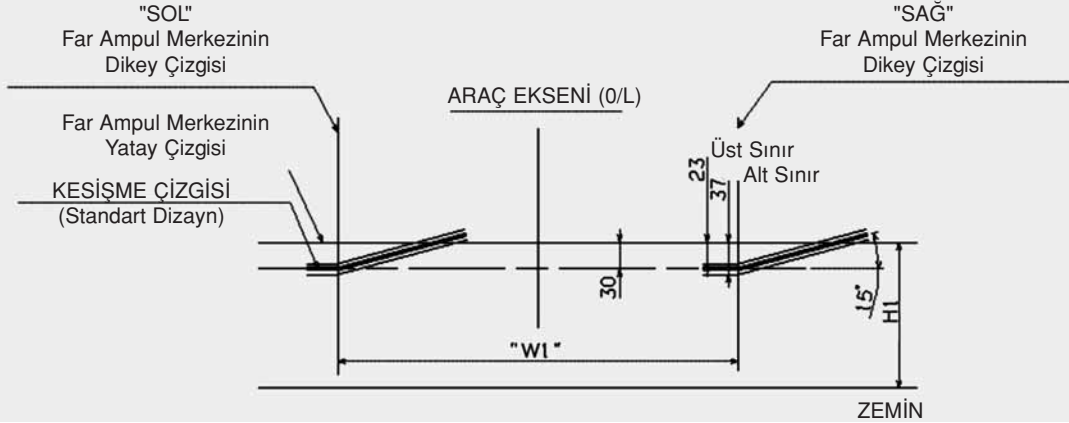

OGB074015

### Far kısa huzme (SOL)

1. Sürücü araçta yok iken kısa huzmeyi açınız.
2. Kesişme çizgisi, çizimde gösterilen kesişme çizgisinde gösterilmelidir.
3. Kısa huzmenin yüksekliğini ayarlarken, dikey yükseklik, yatay yükseklik ayarlandıktan sonra ayarlanmalıdır.
4. Far yükseklik ayar sistemi varsa, Far yükseklik ayar sisteminin svcini 0 konumu ile ayarlayınız.

### ■ 10 m ekrana bađlı olarak

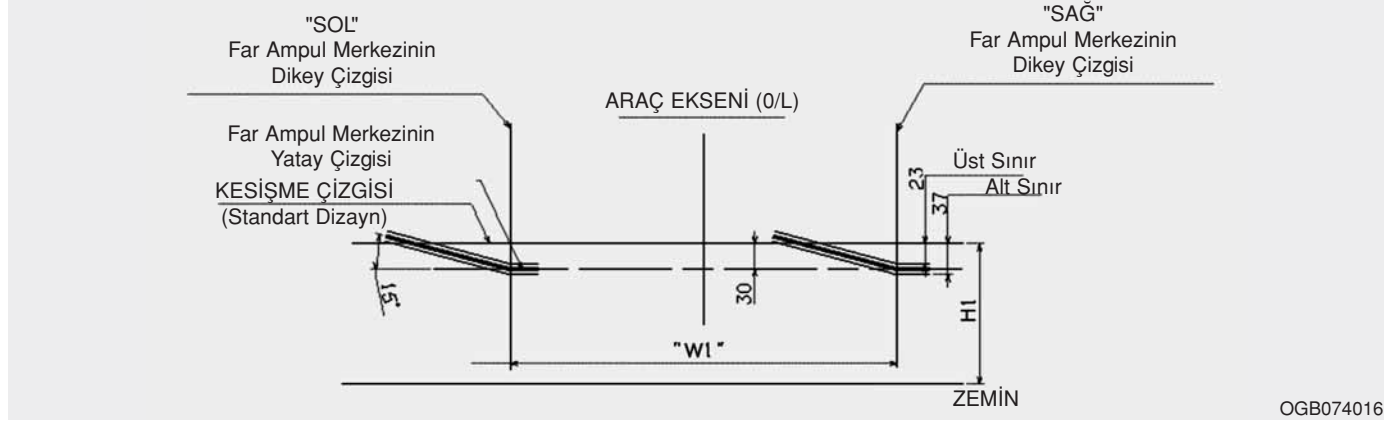

### **Far kısa huzme (SAĐ)**

1. Sürücü araçta yok iken kısa huzmeyi açınız.
2. Kesişme çizgisi, çizimde gösterilen kesişme çizgisinde gösterilmelidir.
3. Kısa huzmenin yüksekliğini ayarlarken, dikey yükseklik, yatay yükseklik ayarlandıktan sonra ayarlanmalıdır.
4. Far yükseklik ayar sistemi varsa, Far yükseklik ayar sisteminin svicini 0 konumu ile ayarlayınız.

■ 10 m ekrana bađlı olarak

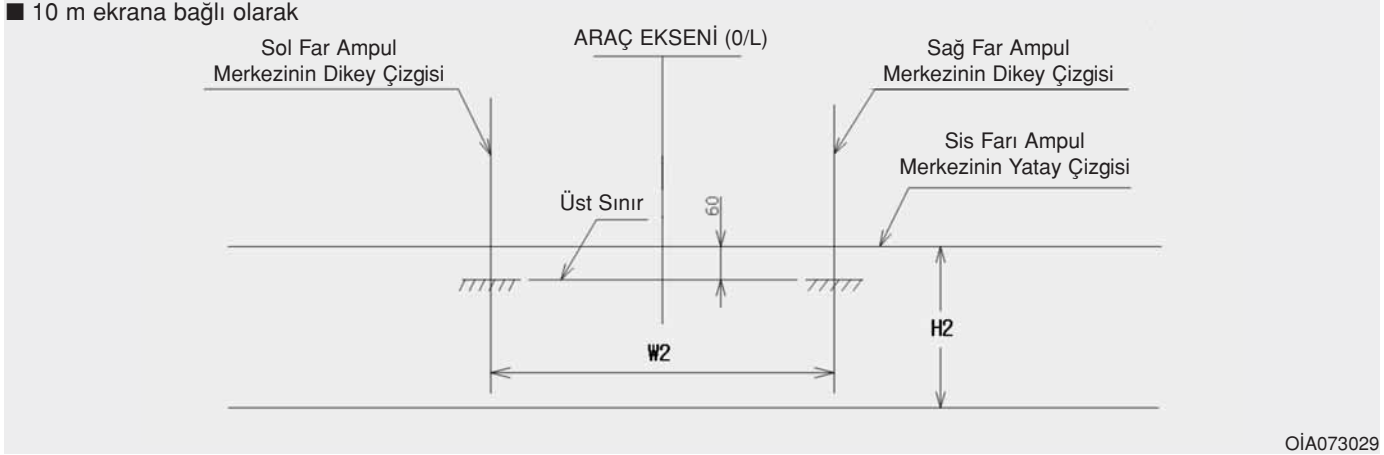

OİA073029

**Ön sis lambası**

1. Sürücü (75 kg) araçta iken ön sis farını açınız.
2. Kesişme çizgisi, izin verilen aralıkta gösterilmelidir (gölgeli bölge).

### Yan sinyal lambası deęiřimi



Lamba alıřmıyorsa, aracınızın HYUNDAI yetkili servisi tarafından kontrol edilmesini oneririz.

### Arka lamba grubunda ampul deęiřimi



- (1) Arka lamba
- (2) Fren ve arka lamba
- (3) Sinyal lambası
- (4) Arka sis lambası (varsa)
- (5) Geri vites lambası



- (1) Arka lamba
- (2) Fren ve arka lamba
- (3) Sinyal lambası
- (4) Arka sis farı
- (5) Geri vites lambası

■ 5 Kapılı, Active  
• B Tipi



- (1) Geri vites lambası
- (2) Sinyal lambası
- (3) Stop lambası
- (4) Fren ve arka lamba
- (5) Arka lamba
- (6) Arka sis farı



1. Arka kapağı açınız.
2. Bir yıldız tornavida ile lamba grubu tespit vidalarını gevşetiniz.
3. Arka lamba grubunu araçtan sökünüz.

■ A Tipi



OIB077077

■ B Tipi

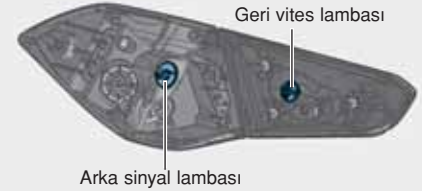

OGB078110

4. Soket üstündeki tırnaklar grubu üzerinde bulunan yuvalarla aynı hizaya gelene kadar soketi saat yönünün tersine çevirerek gruptan sökünüz.

5. Ampule bastırıp üstündeki tırnaklar sokette bulunan yuvalarla aynı hizaya gelene kadar saat yönünün tersine çevirerek ampulü soketten çıkartınız. Ampulu soketten dışarı çekiniz.
6. Sokete sokup yerine oturana kadar çevirerek yeni ampulü takınız.
7. Soket üstündeki tırnakları gruptaki yuvalara hizalayarak soketi gruba monte ediniz. Soketi gruba itiniz ve saat yönünde çeviriniz.
8. Lamba grubunu tekrar araca monte ediniz.

### **Arka sis lambası, Geri vites lambası (varsa)**

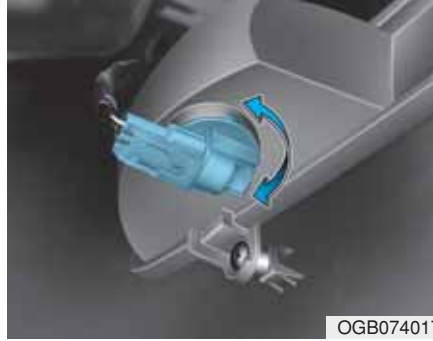

OGB074017

1. Arka lastik ve jant kapağını sökünüz.
2. Soket üstündeki tırnaklar grubun üzerinde bulunan yuvalarla aynı hizaya gelene kadar soketi saat yönünün tersine çevirerek gruptan sökünüz (Sol Taraf: Arka sis lambası, Sağ Taraf: Geri vites lambası).
3. Ampule bastırıp üstündeki tırnaklar sokette bulunan yuvalarla aynı hizaya gelene kadar saat yönünün tersine çevirerek ampulü soketten çıkartınız. Ampulu soketten dışarı çekiniz.
4. Sokete yeni bir ampul takınız.
5. Lamba grubunu tekrar araca monte ediniz.

### **Üçüncü fren lambası değişimi**



OIB074039

Lamba çalışmıyorsa, sistemin HYUNDAI yetkili servisi tarafından kontrol edilmesini öneririz.

## Plaka aydınlatma ampulünün değiştirilmesi

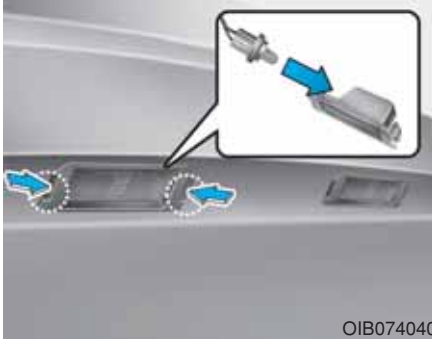

1. Bir düz tornavida kullanarak, yuvaya özen gösterip grubu dışarı çekerek lamba grubunu aracın gövdesinden sökünüz.
2. Üstündeki tırnaklar mercek parçasındaki yuvalarla aynı hizaya gelene kadar soketi saat yönünün tersine çevirerek soket ile mercek parçasını ayırınız.
3. Ampulü dışarı doğru çekerek çıkartınız.

4. Sokete yeni bir ampul takınız.
5. Soket ve yuva parçasını tekrar monte ediniz.
6. Lamba grubunu tekrar araca monte ediniz.

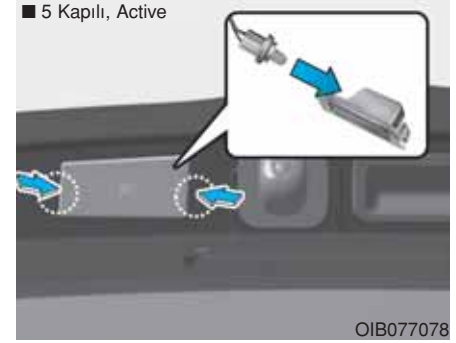

1. Bir düz tornavida kullanarak mercek kapağını dikkatle lambanın gövdesinden ayırın.
2. Ampulü dışarı doğru çekerek çıkartınız.
3. Yeni bir ampul takınız.
4. Ters işlem ile tekrar takınız.

## İç lamba ampulünün değiştirilmesi

■ Kabin lambası (Tip A)

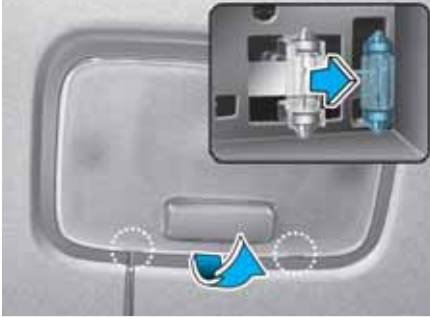

■ Bagaj bölmesi lambası



OIB074041/OIB074042

■ Kabin lambası (Tip B)



■ Torpido gözü lambası



OGB074018/OGB074019

1. Bir düz tornavida kullanarak merceği dikkatle iç lambanın gövdesinden ayırınız.

### ⚠ UYARI

İç lambalarda çalışmaya başlamadan önce, ellerinizin yanmasını ve elektrik çarpmasını önlemek için "OFF" düğmesine basılmış olduğunu kontrol ediniz.

2. Ampulü dışarı doğru çekerek çıkartınız.
3. Sokete yeni bir ampul takınız.
4. Mercek dişlerini iç lamba gövdesindeki çentiklere hizalayınız ve merceği yerine oturtunuz.

### NOT

Merceği, mercek tırnağını ve plastik gövdeyi kirletmemeye ve hasar vermeye özen gösteriniz.

## DIŐ BAKIM

### DıŐ bakım

#### **DıŐ ile ilgili genel uyarı**

Bir kimyasal temizleyici veya cila kullanırken etiketteki talimata uyulması çok önemlidir. Etiketle görülen tüm dikkat ve uyarı talimatlarını okuyunuz.

#### **Yüksek basınçlı yıkama**

- Yüksek basınçlı yıkayıcılar kullanıldığında, su püskürtme nozulunu araçtan yeterli uzaklıkta "en az 30 cm" olmasına dikkat ediniz. Yetersiz mesafe veya aşırı basınç, bileşende hasara ya da suyun araç içine girmesine yol açabilir.
- Kameraya, sensörlere veya yakın bölgelerine yüksek basınçlı su püskürtmeyiniz. Yüksek basınçlı sudan uygulanan çok nedeniyle cihaz normal çalışmayabilir.
- Yıkama makinası su püskürtme nozulunu ucunu körüklere (lastik ya da plastik kapaklar) veya soketlere yakın tutmayınız. Bunlar yüksek basınçlı su ile temasa gelirse hasar görebilir.

#### **Boya bakımı**

##### **Yıkama**

Aracınızın boyasını paslanma ve bozulmaya karşı korumak için sık sık, ayda en az bir kez ılık veya soğuk su ile iyice yıkayınız.

Aracınızı arazide kullanıyorsanız, her arazi yolculuğunun ardından da yıkamalısınız. Tuz, kir, çamur ve diğer yabancı maddelerin temizlenmesine özellikle özen gösteriniz. Kapıların alt kenarlarındaki ve marş-biyellerdeki drenaj deliklerinin açık ve temiz olmasına dikkat ediniz.

Böcekler, katran, ağaç özsuları, kuş pislikleri, endüstriyel kirler ve benzeri birikintiler hemen temizlenmezlerse aracınızın boyasını bozabilirler. Derhal musluk suyu ile yıkamak bile bazen bu kirleri tamamen temizlemek için yeterli olmayabilir. Boyalı yüzeylerde kullanmaya uygun hafif sabunlu su kullanılabilir.

Yıkadıktan sonra, ılık veya soğuk su ile aracı iyice durulayınız. Boyanın üstünde sabunlu suyu kurumaya bırakmayınız.

#### **NOT**

**Sert sabunlar, kimyasal deterjanlar veya sıcak su kullanmayınız ve aracınızı sıcakken veya güneş altında yıkamayınız.**

#### **⚠ UYARI**

##### **Islak frenler**

**Yıkadıktan sonra, frenlerin sudan etkilenip etkilenmediklerini görmek için, aracı yavaşça sürerken frenleri deneyiniz. Frenlerin performansı etkilenmişse, yavaş bir hızla seyrederken frenlere hafifçe basarak kurumalarını sağlayınız.**

### NOT

- Motor bölümünün su ile yıkanması burada yer alan elektrik devrelerinin arıza yapmasına neden olabilir.
- Suyun veya diğer sıvıların aracın içindeki elektrikli/elektronik parçalarla temas etmesine asla izin vermeyiniz. Aksi halde bunlar hasar görebilecektir.

### NOT

#### Mat boyalı araç (varsa)

Aracınızın yüzeyine zarar verebileceği için döner fırçalarla yıkama yapan otomatik araç yıkama makineleri kullanılmamalıdır. Araç yüzeyini yüksek sıcaklıkla yıkayan buharlı temizleyici, çıkartılması zor olan yaprak parçalarının kalması ve yağın yapışmasına sebep olabilir.

Aracınızı yıkarken yumuşak bir bez (ör. mikrofiber havlu veya sünger) kullanınız ve mikrofiber havlu ile kurulayınız. Aracınızı elle yıkama sırasında wax ile cilalama yapan bir temizleyici kullanmamalısınız. Araç yüzeyi çok kirli (kum, kir, toz, pislik, vs.) ise, aracı yıkamadan önce suyla yüzeyi temizleyiniz.

#### Pasta cila uygulaması

Su boyanın üstünde boncuk boncuk toplanmıyorsa, aracınızı cilalayınız. Cilalamadan önce daima aracınızı yıkayın ve kurutunuz. İyi kaliteli sıvı veya krem şeklindeki bir cila kullanınız ve kullanma talimatını iyice okuyunuz. Tüm metal aksamı korumak ve parlaklıklarını muhafaza etmek için cilalayınız.

Yağ, katran ve benzeri maddelerin bir leke çıkarıcısı ile temizlenmesi genellikle boyanın üstündeki cilayı da çıkarır. Aracın diğer tarafları cilalanmaya gerek duymasa bile, bu yerleri tekrar cilalayınız.

### NOT

- Toz ve kirlerin kuru bir bezle silinerek temizlenmesi cilanın çizilmesine neden olur.
- Kromajlı ve eloksal alüminyum yüzeylerde çelik yünü, aşındırıcı temizleyiciler ve alkali ya da kostik katkılı sert deterjanlar kullanmayınız. Bu, koruyucu tabakaya zarar verir ve renk değişimine veya boyasının bozulmasına neden olur.

### NOT

#### Mat boyalı araç (varsa)

Deterjan, aşındırıcı cila ve cila gibi herhangi bir cila koruyucu kullanmayınız. Wax cila uygulandığı durumlarda, cilayı hemen bir silikon sökücü kullanarak temizleyiniz ve yüzeyde zift veya zift kalıntıları varsa temizlemek için bir zift sökücü kullanınız. Bununla birlikte, boyalı alana çok fazla basınç uygulamamaya dikkat ediniz.

#### Boya hasarlarının onarımı

Boyalı yüzeylerdeki derin çizikler veya taş izleri hemen onarılmalıdır. Üstü açılan metaller kolayca paslanır ve hemen onarılmadıkça büyük masraflara yol açabilir.

#### **i** Bilgilendirme

Aracınızın kaportası hasarlanır ve kaporta onarımına veya parça değişimine gerek duyulursa, onarılan veya değiştirilen parçalara kaporta atölyesinde anti-pas uygulandığından emin olunuz.

### NOT

#### Mat boyalı araç (varsa)

Araçların mat boyalı olması halinde, sadece hasarlı alanın değiştirilmesi mümkün değildir ve parçanın tümünün onarımı gereklidir. Araç hasarlıysa ve boya gerekliyse, aracınızın HYUNDAI yetkili servisi tarafından bakım ve onarımının yapılmasını tavsiye ederiz. Onarımlarda ilk baştaki kalitenin sağlanması güç olacağından azami dikkat gösteriniz.

### Parlak metal yüzeylerin bakımı



- Boya üstündeki katran ve böcek izlerini çıkartmak için bir kazıyıcı veya sert bir cisim değil, katran çıkarıcı kullanınız.
- Parlak metal parçaların yüzeylerini korumak için kaplama cilası veya kromaj koruyucu kullanın ve ovarak iyice parlatınız.
- Kış aylarında veya sahil bölgelerinde parlak metal yüzeyleri daha güçlü bir kaplama cilası veya koruyucusu ile kaplayınız. Gerekliyse, parçaları korozif olmayan petrol jeli veya koruyucu bir bileşik ile kaplayınız.

### Alt şasi bakımı

Buzlanma ve kar için yollarda kullanılan aşındırıcı maddeler ve toz şasinin altında birikebilir. Bu maddeler temizlenmezse, aracın altındaki yakıt boruları, şasi, karter, ve egzoz sistemi gibi aksamda, pas koruyucusu uygulanmış bile olsa, hızlı bir paslanma başlayabilir.

Aracın altını ve tekerlek açıklıklarını ayda bir kez, her arazi yolculuğunun ardından ve her kış sezonunun sonunda ılık veya soğuk su ile iyice yıkayınız. Özellikle bu bölgelere dikkat edin, çünkü buralardaki tüm çamur ve kirleri görmek zordur. Yol kirlerini ıslatmak ama tamamen çıkartmadan bırakmak yarardan çok zarar sağlar. Kapıların alt kenarları, marşbiyeller ve şasi parçalarında kirlenerek tıkanmamaları gereken drenaj delikleri vardır. Bu bölgelerin içinde kalabilecek su paslanmaya neden olur.

### ⚠ UYARI

**Yıkadıktan sonra, frenlerin sudan etkilenip etkilenmediklerini görmek için, aracı yavaşça sürerken frenleri deneyiniz. Frenlerin performansı etkilenmişse, yavaş bir hızla seyrederken frenlere hafifçe basarak kurumalarını sağlayınız.**

### **Alüminyum jant bakımı**

Alüminyum jantlar koruyucu, şeffaf bir cila ile kaplanmıştır.

- Alüminyum jantlarda aşındırıcı temizlik maddeleri, parlaticı bileşikler, solventler veya tel fırça kullanmayınız. Bunlar cilayı çizip bozabilirler.
- Yalnız hafif bir sabun veya nötr bir deterjanla temizleyip su ile iyice durulayınız. Tuzlanmış yollarda kullanılan tekerlekleri de temizlemeyi ihmal etmeyiniz. Bu paslanmanın önlenmesine yardımcı olur.
- Tekerlekleri yüksek hızlı otomobil yıkama fırçaları ile yıkamaktan kaçınınız.
- Asitli herhangi bir deterjan kullanmayınız. Bu, şeffaf bir koruyucu cila ile kaplanmış olan alüminyum jantlara zarar verebilir ve oksitlenmelerine neden olabilir.

### **Korozyona karşı koruma**

**Hyundai'nizin korozyona karşı korunması**

Hyundai, paslanmaya karşı en ileri tasarım ve paslanma koruma uygulamalarını içeren, üstün kalitede otomobiller üretmektedir. Bununla birlikte, bu, işin yalnızca bir parçasını oluşturur. Hyundai'nizin uzun vadeli paslanma koruma direncinin sağlanabilmesi için, kullanıcının işbirliği ve yardımı da ayrıca gerekmektedir.

### **Paslanmaya yol açan genel nedenler**

Paslanmaya yol açan en yaygın nedenler arasında aşağıdakiler gelmektedir:

- Yol tuzları ve pislikleri ile araç altına biriken nem.
- Herhangi bir boya veya koruyucu kaplamanın, metal yüzeyleri açığa çıkararak korozyona neden olan taş, çakıl, sürtünme veya küçük çizik ve çökmeler sonucu açığa çıkması.

### **Aşırı pas görülen bölgeler**

Aracın sürekli oksitleyici malzemeler ile yüz yüze olduğu bölgelerde paslanmaya karşı koruma özellikle önem taşır. Aşırı paslanmaya yol açan nedenlerin bazıları, yol tuzları, toz kontrolü için kullanılan kimyasal maddeler, deniz havası ve endüstriyel kirliliktir.

### Nem paslanmayı besler

Nem, paslanmanın ortaya çıkmasına neden olan bir ortam yaratır. Örneğin, paslanma; yüksek nem ve sıcaklıklar donma seviyesinin hemen üzerinde olduğunda hızlanır. Bu koşullar altında, pasa yol açan malzeme, çok yavaş buharlaşan nem aracılığı ile araç yüzeyine temas ettirilmiş olur.

Çamur, özellikle pasa yol açar, çünkü kuruması uzun süre alır ve nemin araç ile uzun süreli temas etmesini sağlar. Kurumuş görünse bile, içinde paslanmayı hızlandıran nem barındırabilir.

Yüksek sıcaklık, iyi havalandırılmamış ve bu nedenle nemin hapsedildiği parçalarda paslanmayı hızlandırır. Bütün bu nedenle, aracın temiz tutulması ve çamur veya yabancı madde birikiminin önlenmesi önem taşır. Bu özellikle aracın görünen kısımları için değil, araç altı için de geçerlidir.

### Paslanmanın Engellenmesi

Paslanmanın başlamasını önlemek için aşağıdaki önlemleri alabilirsiniz:

#### **Aracınızı temiz tutunuz.**

Paslanmayı önlemenin en iyi yolu, aracınızı temiz tutmak ve pas yapan maddelerden uzak tutmaktır. Araç altının temiz tutulmasına özel önem gösterilmelidir.

- Yol tuzlarının kullanıldığı, deniz kıyısı veya endüstriyel kirliliğin ve asit yağmurlarının, vs. yaşandığı yüksek pas oluşumuna yol açan bir bölgede yaşıyorsanız, korozyonu önlemek için ilave önlem almalısınız. Kışın, en az ayda bir araç altına hortum tutarak yıkayın ve kış bittiğinde, araç altının temiz olduğundan emin olunuz.

- Aracınızın altını temizlediğiniz zaman, çamurlukların ve gözden uzak diğer bölgelerin altında bulunan parçalara özel dikkat gösteriniz. Araç altını iyice yıkayınız ve araç altında birikmiş çamurları ıslatmak yerine, paslanmaya karşı etkin korunma için, onların iyice çıkarılmış olduğundan emin olunuz. Birikmiş çamur ve paslandırıcı maddelerin temizlenmesi için basınç altında su veya buhar etkili olacaktır.
- Kapı alt panelleri, çamurluk panelleri ve şasinin temizlenmesi sırasında, tahliye deliklerinin tıkanmamış olduğu ve böylece nemin araç parçaları içinde paslanmayı hızlandıracak şekilde birikmediğinden emin olunmalıdır.

### Garajınızın kuru tutulması

Aracınızı ıslak, yeterli havalandırılmamış garaj içinde park etmeyiniz. Bu durum, korozyon için uygun bir ortam yaratır. Bu durum özellikle aracınızı garaj içinde yıkadığınızda veya araç üzerinde hala daha kar, buz veya çamur varken aracı garajda park ettiğinizde sözkonusudur. Isıtılıyor bile olsa, yeterince havalandırılarak nemin atılmamış olduğu garajlarda paslanma gözlelenebilir.

### Boya ve döşemelerin durumu

Boya üzerindeki çizik veya taş vurukları, paslanmayı önlemek üzere en kısa zamanda "rötuş" boya ile kaplanmalıdır. Çıplak metal görünüyorsa, yetkili bir kaporta atölyesinde gözden geçirtmenizi öneririz.

Kuş pislikleri: Kuş pislikleri çok aşındırıcıdır ve birkaç saat içinde boyalı yüzeyleri bozarlar. Kuş pisliklerini en kısa sürede temizleyiniz.

### Araç İçinin Bakımı

Araç paspas ve döşemelerinin altında nem birikebilir ve paslanmaya yol açabilir. Döşemelerin altını kontrol edin, kuru olduğundan emin olunuz. Araç içinde, temizlik malzemeleri veya kimyasal maddeler taşıyorsanız, buna özel dikkat etmelisiniz.

Bu maddeler uygun kaplar içinde taşınmalı ve olabilecek herhangi bir dökülme veya kaçak temizlenmeli ve bu bölge temiz su ile yıkandıktan sonra kurutulmalıdır.

### İç bakım

#### **İç kısım genel uyarılar**

Parfüm veya kozmetik yağ gibi kostik eriyiklerin ön panele temas etmemesine dikkat edin; çünkü bunlar renk değişmesine veya yüzeyin bozulmasına neden olabilirler. Bunlar ön panele dokunacak olursa, derhal silerek temizleyiniz. Vinil yüzeyleri doğru temizlemek için geçerli olan talimatı okuyunuz.

#### **NOT**

**Suyun veya diğer sıvıların aracın içindeki elektrikli/elektronik parçalarla temas etmesine asla izin vermeyiniz. Aksi halde bunlar hasar görebilecektir.**

### ***İç döşemenin ve dekoratif aksamın temizlenmesi***

#### **Vinil yüzeyler (varsa)**

Bir fırçalı süpürge veya elektrikli süpürge ile vinil yüzeylerdeki toz ve yapışmamış kirleri temizleyiniz. Vinil yüzeyleri bir vinil temizleyicisi ile temizleyiniz.

#### **Kumaş kaplamalar (varsa)**

Bir fırçalı süpürge veya elektrikli süpürge ile kumaş yüzeylerdeki toz ve yapışmamış kirleri temizleyiniz. İç döşeme veya halılar için önerilen hafif sabunlu eriyik ile temizleyiniz. Taze lekeleri derhal bir kumaş lekeli temizleyicisi ile temizleyiniz. Hemen temizlenmeyen taze lekeler kumaşın içine işler ve renginin bozulmasına neden olabilirler. Malzemelerin bakımı gereğince yapılmazsa, yanmazlık özellikleri de etkilenebilir.

#### **NOT**

**Önerilen temizleyici ve temizleme yöntemlerinin dışında bir şeyin kullanılması kumaşın görünümünü ve yanmazlık özelliklerini bozabilir.**

#### **Deri (varsa)**

##### **• Koltuk Derisinin Özellikleri**

- Hayvan derisinden imal edilen deri, kullanımın mümkün olması için özel işleminden geçmiştir. Doğal bir ürün olması sebebi ile her bir kısmının kalınlığı veya yoğunluğu değişebilir. Sıcaklık ve neme bağlı esneme ve sarkmaların doğal sonucu olarak kırışmalar meydana çıkabilir.
- Daha iyi bir konfor sunabilmesi için koltuklar esneyen kumaş ile kaplanmıştır.
- Gövdeye temas eden kısımlar kıvrımlı ve sürüş konforu ve sabit tutan yan destek kısmı yüksektir.
- Kullanım sonucu doğal olarak kırışmalar ortaya çıkabilir. Bu durum ürünün bir arızası değildir.



#### **DİKKAT**

- **Kullanıma bağlı doğal olarak ortaya çıkan kırışma ve aşınmalar garanti kapsamında değildir.**
- **Metal aksesuarlı kemerler, fermuarlar veya arka cepteki anahtarlar koltuk kumaşına hasar verebilir.**
- **Koltukların ıslanmadığından emin olunuz. Bu doğal derinin yapısını değiştirebilir.**
- **Ağartılmış kot ve giysiler koltuk kumaş yüzeyini kirletebilir.**

- Deri koltukların bakımı
  - Koltukları vakumlu bir süpürge cihazı ile periyodik olarak üstündeki tozdan ve kumdan arındırınız. Derinin aşınmasını ve hasar görmesini engeller ve kalitesini muhafaza eder.
  - Doğal deri koltuk kılıfını kuru veya yumuşak bir bezle sıklıkla siliniz.
  - Uygun deri koruyucu kullanımı kaplamanın aşınmasını engelleyebilir ve rengin korunmasına destek olabilir. Deri kaplamasını ve koruma materyalini talimatları okuyarak ve bir uzmana danışarak gerçekleştirdiğinizden emin olun.
  - Açık renkli deri (bej, krem beji) kolayca kirlenebilir ve lekeler fark edilecektir. Koltukları sık sık temizleyiniz.
  - Islak bez ile silmekten kaçınınız. Bu, yüzeyin çatlamasına sebep olabilir.
- Deri koltukların temizlenmesi
  - Tüm kirliliği süre geçmeden temizleyin. Her tipteki kirin çıkarılması için aşağıdaki talimata bakınız.
  - Kozmetik ürünler (güneş kremi, fondoten, vs.)  
Beze temizleyici kremi uygulayın ve kirlenmiş bölgeyi siliniz. Kremi ıslak bez ile silip, kuru bez ile ıslaklığı alınız.
  - İçecekler (kahve, meyve suyu, vs.).  
Az miktarda doğal deterjan uygulayın ve kirlenme çıkana kadar siliniz.
  - Yağ  
Emici bir bez ile yağı süre geçmeden çıkarınız ve yalnız doğal deri için kullanılan bir leke çıkarıcı ile siliniz.
  - Sakız  
Buz ile sakızı sertleştirerek ya vaşça sökünüz.

### ***Emniyet kemeri şeritlerinin temizlenmesi***

Emniyet kemerlerinin şeritlerini, iç döşeme ve halılar için önerilen herhangi bir hafif sabunlu eriyik ile temizleyiniz. Sabun ile ilgili önerileri yerine getirin. Aşınmasına sebep olacağı için, kumaşı yeniden boyamayın veya ağartıcı madde uygulamayınız.

### ***Pencere camları iç kısım temizliği***

Camların iç yüzeyleri buğulanıyorsa (yağlı bir tabaka ile kaplanmışsa), bir cam silicisi ile temizlenmeleri gerekir. Cam temizleyicisinin kabındaki talimatı uygulayınız.

### ***NOT***

**Arka camların iç kısmını kazımayın veya çizmeyiniz. Aksi takdirde arka cam buğu çözücü ızgaraları hasar görebilir.**

### EMİSYON KONTROL SİSTEMİ

Aracınızın emisyon kontrol sistemi yazılı bir sınırlı garanti ile korunmuştur. Lütfen aracınızda bulunan Garanti Belgesi Kitapçığındaki garanti bilgilerine bakınız.

Aracınız, bütün emisyon yönetmeliklerini karşılayacak şekilde bir emisyon kontrol ünitesi ile donatılmıştır.

Araç üzerinde yer alan üç türlü emisyon kontrol sistemi, aşağıda verilmiştir:

- (1) Karter emisyon kontrol sistemi
- (2) Buhar emisyon kontrol sistemi
- (3) Egzoz emisyon kontrol sistemi

Emisyon kontrol sistemlerinin normal olarak çalışmasını sağlamak amacıyla, aracınızın bu kullanıcı tanıtma ve kullanma kılavuzunda belirtilen şekilde HYUNDAI yetkili servisi tarafından periyodik bakımlarının gerçekleştirilmesi önerilmektedir.

**Muayene ve Bakım Testi uyarısı (Elektronik Denge Kontrolü (ESC) sistemi ile)**

- **Dinamometre testi sırasında aracı teklemesine engel olmak için ESC düğmesine basarak Elektronik Denge Kontrolü (ESC) sistemini kapatınız.**
- **Dinamometre testinin tamamlanmasından sonra ESP düğmesine tekrar basarak ESC sistemini tekrar çalıştırınız.**

#### 1. Karter emisyon kontrol sistemi

Pozitif Karter Havalandırma Sistemi, karterden yayılan gazlardan kaynaklanan hava kirliliğinin önlemesini sağlar. Bu sistem, kartere bir emme hortumu aracılığı ile emilen taze ve filtrelenmiş hava temin etmektedir. Karter içinde, taze hava çıkan gazlarla birlikte karışmakta, daha sonra PCV valfinden geçerek hava emiş sistemine verilmektedir.

#### 2. Buhar emisyon kontrol sistemi

Buhar Emisyon Kontrol Sistemi yakıt buharlarının atmosfere karışmasını önlemek amacıyla tasarlanmıştır.

##### *Kanister*

Yakıt deposu içinde oluşan yakıt buharı, kanister tarafından emilmekte ve saklanmaktadır. Motor çalışırken, kanister tarafından emilen yakıt buharı, bir boşaltma kontrolü solenoid valfi üzerinden boşalma tankına verilmektedir.

##### *Buharlaştırma Kontrolü Solenoid Valfi (PCSV)*

Buharlaştırma kontrolü solenoid valfi Motor Kontrol Ünitesi (ECU) tarafından kontrol edilir: Motor soğutma suyu sıcaklığı rölantide düşük olduğunda bu valf (PCSV) kapalıdır ve buharlaşmış yakıt gazları, motora alınmaz. Motor ısındıktan sonra ve normal sürüş sırasında, PCSV açılır ve buharlaşan yakıt gazları motora alınır.

### 3. Egzoz emisyon kontrol sistemi

Egzoz Emisyon Kontrol Sistemi araç performansının en üst seviyede olmasını sağlarken, egzoz emisyonlarını kontrol eden çok verimli bir sistemdir.

#### **Araç modifikasyonu**

Bu araçta modifikasyon yapılmamalıdır. Aracınıza yapacağınız modifikasyonlar onun performansını, güvenliği ve dayanıklılığını etkileyebilir, hatta yasal güvenlik ve emisyon kurallarına da aykırı olabilir.

Ayrıca, modifikasyondan kaynaklanan hasar veya performans sorunları garanti kapsamında değildir.

#### **Motor egzoz gazı önlemleri (karbon monoksit)**

- Diğer egzoz gazları ile birlikte karbon monoksit de mevcut olabilir. Bu nedenle, aracınızın içinde egzoz kokusu alacak olursanız, derhal kontrol ettirin ve onarılmasını sağlayın. Aracınızın içine egzoz gazı girdiğinden şüpheleniyorsanız, sadece bütün camlar açık durumda sürünüz. Derhal aracınızı kontrol ettiriniz ve onarılmasını sağlayınız.

#### **UYARI**

##### **Egzoz**

**Motor egzoz gazları içinde karbon monoksit vardır. Renksiz ve kokusuz olmasına karşın tehlikelidir ve bulunduğu taktirde ölümcül olabilir. CO zehirlenmesinden kaçınmak için aşağıdaki talimatı uygulayınız.**

- Aracınızı kapalı ortamlarda (bir garaj gibi) sadece içeri sokmanıza ve çıkarmanıza yetebilecek bir süre kadar çalıştırınız.
- Aracınızı açık bir alanda uzunca bir süre motor çalışır durumda durduracak olursanız, havalandırma sistemini aracın içine dış hava çekecek şekilde ayarlayınız.
- Asla motoru çalışan park etmiş veya durmuş bir aracın içinde uzun bir süre oturmayınız.
- Motor durur veya çalışmazsa, tekrar tekrar çalıştırmaya çalışılması emisyon kontrol sistemine zarar verebilir.

### **Katalitik konvertörler için kullanma önlemleri (varsa)**

#### **⚠ UYARI**

#### **Yangın**

**Sıcak bir egzoz sistemi aracınızın altındaki yanıcı maddeleri yakabilir. Aracınızı kuru ot, bitkiler, kağıt, yapraklar ve benzeri yanıcı maddelerin üstüne veya yakınına park etmeyiniz.**

Aracınız, katalitik konvertör emisyon kontrol ünitesi ile donatılmıştır.

Bu nedenle aşağıdaki önlemler alınmalıdır:

- Benzinli motorlarda yalnız KURŞUNSUZ BENZİN kullanınız.
- Motorda tekleme veya büyük ölçüde performans kaybı gibi arıza belirtileri varsa aracınızı kullanmayınız.
- Motoru hatalı veya yanlış bir şekilde zorlamayınız. Kontak kapalıyken aracın itilmesi ve kontak kapalı durumda vites takılı olarak dik yokuştan inme, hatalı kullanmaya örnek olarak verilebilir.
- Motoru uzun bir süre (5 dakika veya daha fazla) yüksek rölantide çalıştırmayınız.
- Motorda veya emisyon kontrol sisteminde tadilat yapmayın veya buralara müdahale etmeyiniz. Sistemin, HYUNDAI yetkili servisine kontrol ettirilmesini öneririz.

- Çok düşük yakıt seviyesi ile aracınızı kullanmaktan kaçınınız. Araçta yeterli yakıt olmaması, motorun hatalı ateşlemesine ve katalitik konvertör arızasına yol açabilir.

Bu önlemlere uyulmaması katalitik konvertörün ve aracınızın bozulmasına neden olabilir. Ayrıca, bu tür müdahaleler garantiyi de geçersiz kılabilir.

### **Dizel Partikül Filtresi (varsa)**

Dizel Partikül Filtresi (DPF) araçtan çıkan kurumu elimine eder.

Kullanıldıktan sonra atılan hava filtrelerinden farklı olarak DPF sistemi otomatik olarak yanar (okside olur) ve biriken kurumu sürüş şartlarına göre elimine eder. Diğer bir ifade ile motor kumanda sistemi tarafından aktif yanma ve normal/yüksek sürüş şartlarından oluşan yüksek egzoz gazı sıcaklığı biriken kurumları yakar ve uzaklaştırır.

Ancak araç uzun süre düşük hızda sürülmeye devam edilirse, düşük egzoz gazı sıcaklığı nedeniyle biriken kurum otomatik olarak uzaklaştırılamayabilir. Bu özel durumda kurum miktarı algılama limitinin dışındadır, motor kumanda sistemi ile oksidasyon süreci işleyebilir ve arıza uyarı lambası yanıp sönebilir.

Arıza uyarı lambası yanıp sönerken, aracı 60km/saat (37 mph) veya ikinci vitesten yukarı 1.500 ~ 2.000 motor devir süratiyle belirli bir zaman sürerseniz, (25 dakika kadar) yanıp sönmeye durabilir.

Motor arızası gösterge ışığı buna rağmen yanıp sönmeye devam ederse, yetkili HYUNDAI servisini ziyaret ederek DPF sistemini kontrol ettirmenizi öneririz.

Motor arızası gösterge ışığı yanıp sönerken uzun süre sürmeye devam ederseniz, DPF sistemi hasar görebilir ve yakıt tüketim durumu kötüleşebilir.

### **NOT**

**- Dizel Yakıt (DPF varsa)**

**DPF [Dizel Partikül Filtresi] sistemi bulunan dizel araçlarda, EN 590 düşük kükürt seviyeli dizel yakıtı kullanılması tavsiye edilir.**

**Yüksek sülfür [50 ppm sülfürden fazla] içeren dizel yakıtı ve belirtilmemiş katkı maddeleri kullanırsanız, bu DPF sisteminin hasar görmesine ve beyaz duman çıkmasına neden olabilir.**

### ***Benzin Partikül Filtresi (GPF) (varsas)***

Benzin Partikül Filtresi (GPF) sistemi, egzoz gazındaki kurumu uzaklaştırır.

GPF sistemi, toplanan kurumu kullanıldıktan sonra atılan hava filtrelerinden farklı olarak, sürüş durumuna göre otomatik olarak yakar (veya okside eder).

Başka bir deyişle, toplanan kurum motor kontrol sistemi ve normal/yüksek sürüş hızlarında yüksek egzoz gazı sıcaklığı tarafından otomatik olarak tasfiye edilir.

Ancak araç tekrar kısa mesafelerde veya düşük hızda uzun süre sürülmeye devam edilirse, düşük egzoz gazı sıcaklığı nedeniyle biriken kurum otomatik olarak uzaklaştırılamayabilir. Bu durumda, toplanan kurumun oksitlenmesi önemli olmaksızın belli bir seviyeye ulaşabilir. Bu durumda GPF lambası yanacaktır.

Sürüş hızı 80 km/saat değerini aştığında veya motor devri yaklaşık 30 dakika üçüncü viteste veya daha yukarısında iken 1.500 ile 4.000 dev/dak olduğunda, Benzin Partikül Filtresi (GPF) lambası söner.

GPF lambası sürekli yanıp söndüğünde ya da "Egzoz sistemini kontrol edin" uyarı mesajı yukarıdaki durumlarda yandığında, GPF sistemini HYUNDAI yetkili servisine muayene ettirmenizi öneririz.

GPF lambasının yanmaya devam etmesi durumunda, GPF sistemi hasar görebilir ve yakıt tüketimi artabilir.



### **DİKKAT**

#### **Benzin (GPF'li ise)**

**GPF [Benzin Partikül Filtresi] sistemi bulunan benzinli araçlarda, yalnız uyumlu benzin yakıtı kullanılması tavsiye edilir. Belirli olmayan katkı maddeleri içeren başka benzin yakıtlarını kullandığınızda, GPF sistemi hasar görebilir ve egzoz emisyon problemlerine neden olabilir.**

## Teknik özellikler ve Kullanıcı bilgileri

Ölçüler .....	8-2
Motor .....	8-2
Ampul Watt değeri.....	8-3
Lastikler ve jantlar.....	8-4
Lastik yük ve hız kapasitesi .....	8-5
Brüt araç ağırlığı.....	8-5
Bagaj hacmi .....	8-6
Klima sistemi .....	8-6
Önerilen yağlar ve kapasiteler .....	8-7
Motor yağı önerileri .....	8-8
Önerilen SAE viskozite numarası .....	8-9
Araç tanıtım numarası (VIN) .....	8-10
Araç sertifikasyon etiketi.....	8-10
Lastik özellikleri ve basınç etiketi .....	8-11
Motor numarası.....	8-11
Klima kompresörü etiketi .....	8-11
E-işareti etiketi (Avrupa için) .....	8-12
Soğutucu etiketi .....	8-12
Uygunluk beyanı.....	8-12
Yakıt Etiketi.....	8-13

**ÖLÇÜLER**

mm

Özellik	5 Kapılı	3 Kapılı	Active
Toplam uzunluk	4.035	4.045	4.065
Toplam genişlik	1.734	1.730	1.760
Toplam yükseklik	1.474	1.449	1.529
Ön lastik iz genişliği	1.520/1.514	1.520/1.514/1.515	1.517/1.511/1.512
Arka lastik iz genişliği	1.519/1.513	1.519/1.513/1.513	1.519/1.513/1.513
Aks mesafesi	2.570	2.570	2.570

**MOTOR**

Özellik	Benzinli 1.0	Benzinli 1.25	Benzinli 1.4	Dizel 1.4
Silindir hacmi (cc)	998	1.248	1.368	1.396
Silindir çapı x Strok mm	71 x 84)	71 x 78.8	72 x 84	75 x 79
Ateşleme sırası	1-2-3	1-3-4-2	1-3-4-2	1-3-4-2
Silindir sayısı	3	4	4	4

## AMPUL GÜÇ DEĞERİ

			AMPUL TİPİ	WATT DEĞERİ (W)	
ÖN	FAR	UZUN/KISA	A Tipi	H4LL	60/55
			B Tipi	HB3	60
		KONUM	A Tipi	W5W	5
			B Tipi	LED	LED
		DÖNÜŞ SİNYAL LAMBASI	A Tipi	PY21W	21
			B Tipi	PY21W	21
		STATİK VİRAJ IŞIĞI	A Tipi	-	-
			B Tipi	H7	55
		DRL	A Tipi	P21W	21
			B Tipi	LED	LED
ÖN SİS FARI			H8LL	35	
ARKA	ARKA LAMBA GRUBU	ARKA/STOP	A Tipi	P21/5W	21/5
			B Tipi	LED	LED
		ARKA	A Tipi	P21/5W	5
			B Tipi	LED	LED
		DÖNÜŞ SİNYALI	A Tipi	PY21W	21
			B Tipi	PY21W	21
	ARKA SİS FARI*			PR21W	21
	GERİ VİTES LAMBASI			P21W	21
	PLAKA LAMBASI			W5W	5
	ÜÇÜNCÜ FREN LAMBASI*			W5W	5
İÇ	OKUMA LAMBASI			FESTOON	8
	KABİN LAMBASI			FESTOON	8
	BAGAJ BÖLMESİ LAMBASI*			FESTOON	10

\* : varsa

## LASTİKLER VE JANTLAR

Özellik	Lastik Ebadı	Jant Ebadı	Hava basıncı bar (psi, kPa)				Bijon somunları sıkma torku kgf•m (N•m)
			Normal yük		Maksimum yük		
			Ön	Arka	Ön	Arka	
Tam boyut lastik	185/65R15	6J x 15	2.35 (34, 235)	2.15 (31, 215)	2.4 (35, 240)	2.5 (36, 250)	11~13 (107~127)
	185/65R15* (ECO PACK)	6J x 15	2.6 (38, 260)	2.6 (38, 260)	2.6 (38, 260)	2.6 (38, 260)	
	185/65R15 (EUROPE PACK)	6J x 15	2.5 (36, 250)	2.3 (33, 230)	2.5 (36, 250)	2.5 (36, 250)	
	195/55R16	6J x 16	2.35 (34, 235)	2.15 (31, 215)	2.4 (35, 240)	2.6 (38, 260)	
			2.6* (38, 260)	2.6* (38, 260)	2.6 (38, 260)	2.6 (38, 260)	
205/45R17	6.5J x 17	2.35 (34, 235)	2.15 (31, 215)	2.4 (35, 240)	2.6 (38, 260)		
Geçici lastik	T125/80D15	3.5J x 15	4.2 (60, 420)	4.2 (60, 420)	4.2 (60, 420)	4.2 (60, 420)	

\* MSTA "Multi-stage type-approval (Çok kademeli tip onayı)".

**NOT**

- Daha düşük sıcaklık dereceleri bekleniyorsa, standart lastik basıncı özelliklerine 20 kPa (3 psi) ilave edilmesine izin verilir. Lastikler her 7°C sıcaklık düşüşünde 7 kPa kaybeder. Aşırı sıcaklık değişiklikleri bekleniyorsa, uygun ve gerekli oranda şişirilmiş vaziyette tutmak için lastik basıncınızı tekrar kontrol ediniz.
- Hava basıncı genellikle, deniz seviyesinden yüksek rakımlı bir bölgede sürüş yaparsanız azalır. Bu nedenle yüksek rakımlı bir bölgede sürüş yapmayı planlıyorsanız, öncelikle lastik basınçlarını kontrol ediniz. Ge-rekiyorsa, lastikleri uygun düzeyde şişiriniz.

## LASTİK YÜK VE HIZ KAPASİTESİ

Özellik	Lastik Ebadı	Jant Ebadı	Yük Kapasitesi		Hız Kapasitesi	
			Yük İndeksi	kg	Hız Sembolü	km/sa.
Tam boyut lastik	185/65R15	6J x 15	88	560	T	190
	185/65R15	6J x 15	88	560	H	210
	195/55R16	6J x 16	87	545	H	210
	195/55R16	6J x 16	91	615	V	240
	205/45R17	6.5J x 17	88	560	V	240
Geçici lastik	T125/80D15	3.5J x 15	95	690	M	120

## BRÜT ARAÇ AĞIRLIĞI

Özellik		Kappa 1.0 T-GDI			Kappa 1.25 MPI	Kappa 1.4 MPI		U2 1.4
		5 M/T	6 M/T	7 DCT	5 M/T	6 M/T	4 A/T	6 M/T
Brüt Ağırlık Kg	3 Kapılı, 5 Kapılı	1,600	1,640	1,650	1,580	1,600	1,620	1,690
	Active	1,610	1,650	1,650	-	1,620	1,640	1,700

M/T: Düz şanzıman

A/T: Otomatik şanzıman

DCT: Çift kavramalı şanzıman

## BAGAJ HACMİ

Özellik		5 Kapılı		3 Kapılı		Active	
		TMK	Geçici lastik	TMK	Geçici lastik	TMK	Geçici lastik
VDA	MIN.	326 l	301 l	336 l	311 l	326 l	301 l
	MAX.	1.042 l	1.017 l	1.011 l	986 l	1.042 l	1.017 l

Min : Arka koltuk arkasından koltuk arkalığının üst ucuna kadar.

Maks : Ön koltuk arkasından tavana kadar.

## KLİMA SİSTEMİ

Özellik	Hacimsel ağırlık	Sınıf
Klima gazı	470 ± 25 g	R-134a
		R-1234yf
Kompresör yağı	110 g	PAG yağı

Daha detaylı bilgi için, HYUNDAI yetkili servisine başvurmanızı öneririz.

\* Aracınızda kullanılan klima gazı tipi, motor kaputu bölümünden görülebilir.

Uygun olmayan gaz kullanımı, klima sisteminde ciddi problemlere yol açabilir.

## ÖNERİLEN YAĞLAR VE KAPASİTELER

İyi bir motor ve aktarma sistemi performansı ve ömrü elde edilmesine yardımcı olmak için sadece uygun özelliklerde yağlar kullanın. Uygun özelliklerde yağlar motor veriminin yükselmesine ve yakıt ekonomisini sağlar.

Bu yağlar ve sıvılar aracınızda kullanım için önerilmiştir.

Yağ		Hacim	Sınıflandırma
Motor yağı *1 *2 (Boşaltma ve Yeniden Doldurma) 	Benzinli motor 1.0L	3.6 l	ACEA A5/B5 (GPF'siz) ACEA C2 (GPF'li)
	Benzinli motor 1.25L	3.5 l	API En Son Seviye veya ILSAC En Son Seviye veya ACEA A5 / B5
	Benzinli motor 1.4L	3.5 l	
	Dizel Motor 1.4L	5.3 l	DPF'li *3: ACEA C3 veya C2
Düz şanzıman yağı	Benzinli motor 1.0 L	5 M/T	API GL-4, SAE 70W - HK SYN MTF 70W - SPIRAX S6 GHME 70W MTF - GS MTF HD 70W
		6 M/T	
	Benzinli motor 1.25L	1.3 ~ 1.4 l	
	Benzinli motor 1.4L	1.5 ~ 1.6 l	
	Dizel Motor 1.4L	1.7 ~ 1.8 l	
Çift kavramalı şanzıman (DCT) yağı	Benzinli motor 1.0L	1.8~1.9 l	HK SYN DCTF 70W (SK) SPIRAX S6 GHME 70W DCTF (H.K.SHELL) GS DCTF HD 70W (GS CALTAX) API GL- 4,SAE 70W
Otomatik şanzıman yağı		6.8 l	DIAMOND ATF SP-III, SK ATF SP-III

\*1 : Bir sonraki sayfadaki önerilen SAE viskozite numaralarına bakınız.

\*2 : “Enerji Koruyucu Yağlar” (Energy Conserving Oil) etiketli motor yağları artık mevcuttur. Diğer ilave yararlarının yanı sıra, motordaki sürtünmeleri azaltarak yakıt ekonomisine de katkıda bulunurlar. Bu yeniliklerin günlük sürüşler sırasında saptanması genellikle kolay değildir; fakat bir yıl içinde önemli düzeyde enerji tasarrufu sağlarlar.

\*3 : Dizel Partikül Filtresi

Yağ		Hacim	Sınıflandırma
Soğutma suyu	Benzinli motor 1.0L	6.4 /	"Su + Antifriz" Karışım (alüminyum radyatör için etilen glikol bazlı soğutucu)
	Benzinli motor 1.25L	4.3 /	
	Benzinli motor 1.4L	4.3 /	
	Dizel Motor	6.4 /	
Fren/Debriyaj hidroliği		0.7 ~ 0.8 /	FMVSS116 DOT-3 veya DOT-4
Yakıt		50 /	-

### Motor yağı önerileri

Tedarikçi	Ürün	
	Benzinli motor	Dizel Motor
Shell	Helix Ultra AH 5W30 (GPF'siz) Helix Ultra ECT C2/C3 0W30 (GPF'li)	Helix Ultra ECT AH 5W30
	Helix Ultra A5/B5 0W30	Helix Ultra ECT C2/C3 0W30

## Önerilen SAE viskozite numarası

### NOT

Yağ seviyelerini kontrol etmeden veya yağları boşaltmadan önce doldurma tapası, boşaltma tapası veya yağ çubuğu deliği çevresini daima temizlemeyi unutmayınız. Bu özellikle tozlu ve kumlu bölgeler için ve aracın asfaltsız yollarda kullanıldığı durumlarda önemlidir. Tapaların ve yağ çubuğunun etrafının temizlenmesi, toz ve kirin motorun ve diğer mekanizmaların içine giderek hasara yol açmasına engel olur.

Motor yağının viskozitesi (kalınlığı) yakıt ekonomisini ve soğuk havalarda çalıştırmayı (motorun çalıştırılması ve motor yağının akışkanlığı) etkiler. Düşük viskoziteli motor yağları daha iyi bir yakıt ekonomisi ve soğuk hava performansı sağlarlar; ancak sıcak havalarda yeterli bir yağlama elde etmek için yüksek viskoziteli motor yağları gerekir. Önerilenin dışındaki viskozitelere bir yağ kullanılması motorun hasara uğramasına neden olabilir.

Yağ seçerken, aracınızın bir sonraki yağ değişimine kadar çalışacağı sıcaklık şartlarını göz önüne alınız. Tablodan, önerilen viskozitedeki yağı seçiniz.

SAE Viskozite Numaraları için Sıcaklık Aralığı										
Sıcaklık	°C	-30	-20	-10	0	10	20	30	40	50
Benzinli Motor Yağı <sup>1</sup> (Kappa 1.25/1.4 MPI için)										20W-50
										15W-40
										10W-30
										0W-20, 0W-30, 5W-20, 5W-30
Benzinli Motor Yağı <sup>2</sup> (Kappa 1.0 T-GDI için)										20W-50
										15W-40
										10W-30
										0W-30, 5W-30, 5W-40
Dizel Motor Yağı										15W-40
										10W-30
										5W-30
										0W-30

<sup>1</sup>: AVRUPA, AVUSTRALYA, ORTA & GÜNEY AMERİKA, ÇİN.

Daha iyi bir yakıt ekonomisi için SAE 5W-20 viskozite sınıfından bir yağ kullanılması önerilir. HİNDİSTAN, ORTA DOĞU, İRAN, LİBYA, CEZAYİR, SUDAN, FAS, TUNUS, MISIR.

Daha iyi bir yakıt ekonomisi için SAE 5W-30 viskozite sınıfından bir yağ kullanılması önerilir. Kappa 1.25 / 1.4 MPI için

<sup>2</sup>: SAE 0W-30. viskozite sınıfından bir motor yağı kullanılması önerilir.

Kappa 1.0 T-GDI için

Ancak, bu motor yağı ülkenizde mevcut değilse, motor yağı viskozite tablosunu kullanarak uygun bir motor yağını seçin.

1.0L T-GDI motor için SAE 5W-30 viskozite sınıfından bir yağ kullanılması önerilmez.

## ARAÇ TANITIM NUMARASI (ŞASI NUMARASI)



Araç tanıtım numarası (VIN) aracınızın tescili ve araç ile ilgili mülkiyet, vs. gibi her türlü yasal konularda kullanılan bir numaradır.

Bu numara yolcu koltuğunun (veya sürücünün) altına markalanmıştır.



VIN numarası ayrıca, ön göğüs panelinin üstünde bir plakete de yazılmıştır. Plaket üzerindeki numara dış taraftan ön camın arasından kolayca görülebilir.

## ARAÇ SERTİFİKASYON ETİKETİ



Sürücünün (veya ön yolcunun) yanındaki orta direkte bulunan araç sertifikasyon etiketi aracın tanıtım numarasını (VIN) belirtir.

## LASTİK ÖZELLİKLERİ VE BASINÇ ETİKETİ



Yeni Hyundai'niz ile birlikte verilen lastik, normal sürüş sırasında en iyi performansı sağlayacak şekilde seçilmiştir.

Orta sütunun sürücü tarafında bulunan lastik etiketinde, aracınız için önerilen lastik hava basınçları verilmektedir.

## MOTOR NUMARASI

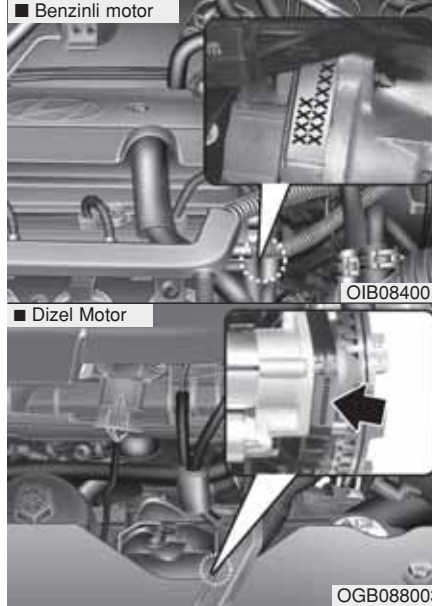

Motor numarası, motor bloğu üzerine, şekilde gösterildiği gibi basılmıştır.

## KLİMA KOMPRESÖR ETİKETİ



Bir kompresör etiketinde, model, tedarikçi parça numarası, üretim numarası, soğutucu madde (1) ve soğutucu yağı (2) gibi bilgileri içeren kompresör tipi yazılıdır.

## E-İŞARETİ ETİKETİ (AVRUPA İÇİN) (VARSA)



Bir E-ışareti etiketi sürücünün yan tarafındaki orta direkte bulunur. Bu etiket, aracınızın ECE Güvenlik ve Çevre kurallarını sağladığını onaylar. Aşağıdaki bilgileri içermektedir.

- Ülke kodu
- Yönetmelik numarası
- Yönetmelik değişiklik numarası
- Onaylama numarası

## KLİMA GAZI ETİKETİ



Klima gazı etiketi motor bölümünün ön tarafındadır.

## UYGUNLUK BEYANI

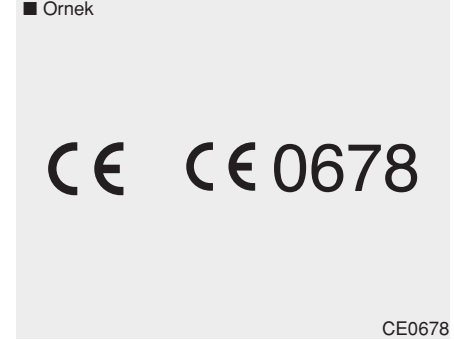

Aracın radyo frekans bileşenleri 1995/5/EC Yönergesinin diğer ilgili şartları ve gerekliliklerine uygundur. Üretici uygunluk beyanı dahil daha fazla bilgiye, HYUNDAI web sitesinden ulaşabilirsiniz;  
<http://service.hyundai-motor.com>

## YAKIT ETİKETİ (VARSA)

### Benzinli motor

Yakıt dolum kapağında bulunan yakıt etiketine uygun kurşunsuz benzin kullanmanızı tavsiye ederiz.

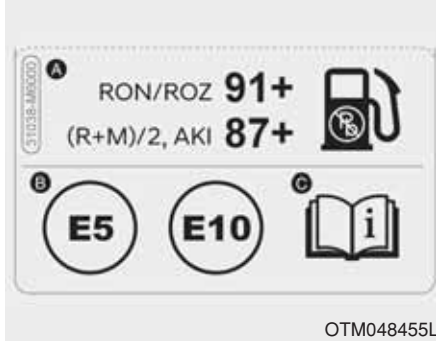

- A. Kurşunsuz benzin oktan oranı
- 1) RON/ROZ: Oktan Sayısı Araştırması (RON- Research Octane Number)
  - 2) (R+M)/2, AKI: Vuruntu Önleme İndeksi
- B. Benzinli yakıtlar için tanımlayıcılar
- \* Bu sembol, kullanılabilir yakıt anlamına gelir. Başka yakıt kullanmayınız.
- C. Daha fazla bilgi için, kullanım kılavuzuna bakınız.

### Dizel motor

Yakıt dolum kapağında bulunan yakıt etiketine uygun dizel yakıt kullanmanızı tavsiye ederiz.



- A. Yakıt: Dizel
- B. FAME içeren dizel kategori yakıtlar için tanımlayıcılar
- \* Bu sembol, kullanılabilir yakıt anlamına gelir. Başka yakıt kullanmayınız.
- C. Daha fazla bilgi için, kullanım kılavuzuna bakınız.





## A

Acil durumda araç hareket halindeyken.....	6-3
Eğer kavşaklar veya geçişlerde motor stop ederse.....	6-3
Sürüş sırasında motor bayılıyor ise .....	6-3
Araç kullanırken lastiğiniz patladıysa .....	6-3
Acil malzemeler.....	6-42
Yangın söndürücü.....	6-42
İlk yardım çantası .....	6-42
Lastik basınç göstergesi.....	6-42
Üçgen reflektör .....	6-42
Açılır tavan .....	3-26
Açılır tavanın kapatılması.....	3-29
Açılır tavanın sıfırlanması .....	3-29
Açılır tavanın açılması.....	3-27
Açılır tavan açık uyarısı.....	3-30
Açılır tavan perdesi.....	3-27
Açılır tavanın kaldırılması .....	3-28
Akü .....	7-47
Akü kapasitesi etiketi.....	7-49
Akünün şarj edilmesi.....	7-50
En iyi akü bakımı için .....	7-47
Sıfırlama işlemleri .....	7-50
Ampul Watt değeri .....	8-3
Ampuller.....	7-81
Far ve ön sis farı yükseklik ayarı (Avrupa için).....	7-86
Far, konum lambası, sağ-sol sinyal lambası ve ön sis lambası ampülü değişimi .....	7-82
Üçüncü fren lambası değişimi .....	7-94
İç lamba ampulünün değiştirilmesi .....	7-96
Plaka aydınlatma ampulünün değiştirilmesi.....	7-94
Arka lamba grubunda ampul değişimi .....	7-92
Yan sinyal lambası değişimi.....	7-92
Aracın çekilmesi.....	6-37
Acil Durumda Aracın Çekilmesi .....	6-39
Çıkarılabilen çekme kancası (ön) .....	6-38
Çekme hizmeti .....	6-37
Aracınıza erişim.....	3-3
İmmobilizer sistemi .....	3-12
Uzaktan kumandalı anahtar .....	3-3
Uzaktan kumandalı anahtar uyarıları.....	3-5
Akıllı anahtar .....	3-7
Akıllı anahtar ile ilgili uyarılar .....	3-10
Araç ağırlığı.....	5-113
Aşırı yükleme.....	5-113
Araç tanıtım numarası (VIN) .....	8-10
Araç sertifikasyon etiketi.....	8-10
Aydınlatma .....	3-89
Dış aydınlatma .....	3-89
İç aydınlatmalar .....	3-99
Aynalar .....	3-39
İç dikiz aynası .....	3-39
Dış dikiz aynası .....	3-41

**B**

Bagaj hacmi .....	8-6
Bagaj kapağı .....	3-18
Bagaj kapağının kapatılması.....	3-18
Bagaj kapağının açılması.....	3-18
Bakım işlemleri.....	7-7
Kullanıcı bakımı uyarıları.....	7-7
Araç sahibinin sorumluluğu.....	7-7
Bluetooth.....	4-18
Bluetooth cihazlarına bağlanma .....	4-18
Bir Bluetooth ses cihazının kullanımı .....	4-21
Bir Bluetooth telefonun kullanımı.....	4-23
Brüt araç ağırlığı.....	8-5

**C**

Camlar.....	3-20
Elektrik kumandalı camlar.....	3-20

**Ç**

Çift kavramalı şanzıman.....	5-31
Çift kavramalı şanzımanın çalışması .....	5-31
İyi sürüş teknikleri .....	5-41
Şanzıman sıcaklığı ve uyarı mesajı LCD göstergesi...5-33	
Park etme .....	5-41
Çocuk koruma koltuğu sistemi (CRS) .....	2-30
Çocuklar daima arka koltuk olmalı .....	2-30
Çocuk Emniyet Sisteminin Montajı (CRS) .....	2-33
Çocuk Emniyet Sisteminin Seçimi .....	2-31

**D**

Dış bakım.....	7-97
Dış bakım .....	7-97
İç bakım .....	7-103
Dış görünüş (I).....	1-2
Dış görünüş (II) .....	1-5
Dış özellikler.....	3-148
Portbagaj .....	3-148
Direksiyon simidi .....	3-36
Elektrik Destekli Direksiyon (EPS).....	3-36
Isıtmalı Direksiyon Simidi.....	3-37
Korna .....	3-38
Yükseklik Ayarlı Direksiyon/Teleskopik Direksiyon...3-37	
Düz şanzıman .....	5-20
İyi sürüş teknikleri .....	5-22
Düz şanzımanın çalışması .....	5-20

### E

E-işareti etiketi (Avrupa için).....	8-12
El freni .....	7-38
El freninin kontrol edilmesi.....	7-38
Emisyon kontrol sistemi.....	7-106
Karter emisyon kontrol sistemi .....	7-106
Buhar emisyon kontrol sistemi.....	7-106
Egzoz emisyon kontrol sistemi.....	7-107
Emniyet kemerleri .....	2-19
İlave emniyet kemeri güvenlik önlemleri.....	2-27
Emniyet kemerlerinin bakımı .....	2-29
Emniyet kemeri koruma sistemi.....	2-22
Emniyet kemeri güvenlik önlemleri .....	2-19
Emniyet kemeri uyarı lambası.....	2-20
Eşya saklama bölmeleri.....	3-137
Orta konsol saklama bölmesi.....	3-137
Torpedo gözü.....	3-137
Bagaj kutusu .....	3-138
Güneş gözlüğü kutusu .....	3-138

### F

Fren sistemi.....	5-43
Kilitlenmeyen Fren Sistemi (ABS) .....	5-46
Disk fren aşınma göstergesi.....	5-44
Elektronik Denge Kontrolü (ESC) .....	5-48
Acil Durma Sinyali (ESS) .....	5-54
İyi Frenleme Uygulamaları.....	5-54
Yokuş Kalkış Destek Sistemi (HAC).....	5-53
El freni .....	5-44
Destekli frenler .....	5-43
Arka kampanalı frenler.....	5-44
Araç Denge Yönetimi (VSM) .....	5-52
Fren/debriyaj hidroliği.....	7-34
Fren/debriyaj hidroliği seviyesinin kontrolü .....	7-34

### G

Gösterge paneli .....	3-44
Göstergeler.....	3-46
Gösterge Paneli Kumandası.....	3-45
LCD ekran kontrolü.....	3-46
LCD ekran mesajları.....	3-65
Vites Göstergesi.....	3-49
Uyarı ve gösterge ışıkları.....	3-51
Gösterge paneli genel bakış.....	1-9

## H

Hava filtresi .....	7-40
Filtre deęiřimi .....	7-40
Hava yastığı - ilave güvenlik sistemi (SRS) .....	2-43
İlave güvenlik önlemleri .....	2-61
Hava yastığı uyarı etiketleri .....	2-62
Hava yastıkları sistemi nasıl çalışır? .....	2-48
Yolcu Ön Hava Yastığı AÇIK/KAPALI anahtarı .....	2-53
SRS bakımı .....	2-60
Bir hava yastığı açıldıktan sonra ne beklenmelidir? .....	2-52
Hava yastıkları nerede? .....	2-45
Hava yastığım çarpışmada neden açılmadı? .....	2-55
Hırsızlık alarm sistemi .....	3-17
Hız sabitleyici sistemi .....	5-61
Hız Sabitleyici Sisteminin Çalışması .....	5-61
Hız sınırı kontrol sistemi .....	5-66
Hız Sınırı Kontrol Çalışması Prensibi .....	5-66

## I

ISG (Rölantide Dur / Kalk) sistemi .....	5-55
ISG Sistemi Arızası .....	5-59
Akü sensörünün devreden çıkarılması .....	5-60
ISG sistemini etkinleřtirmek için .....	5-55
ISG sistemini devreden çıkarmak için .....	5-59

## i

İç görünüş .....	1-8
İç özellikler .....	3-139
Küllük .....	3-141
Yük Bölmesi Kapağı .....	3-146
Çakmak .....	3-140
Elbise askısı .....	3-144
Bardak tutucu .....	3-141
Dijital saat .....	3-139
Paspas tespit elemanı (lan) .....	3-145
Bagaj filesi (tutucu) .....	3-146
Priz .....	3-143
Alışveriş çantası askısı .....	3-145
Akıllı telefon yerleřtirme alanı .....	3-142
Güneşlik .....	3-142
USB řarj cihazı .....	3-144

### K

Kapı kilitleri.....	3-13
Otomatik Kapı kilitleme/kilit açma özellikleri.....	3-16
Arka kapı çocuk koruma kilitleri (sadece 5-kapılı araç için) .....	3-16
Kapıların içeriden kilitlenmesi .....	3-14
Kapıların dışarıdan kilitlenmesi.....	3-13
Kış mevsiminde sürüş.....	5-100
Karlı veya buzlu yol koşulları .....	5-100
Kış Önlemleri.....	5-102
Klima kompresörü etiketi .....	8-11
Klima kontrol sistemi .....	3-112
Otomatik klima kontrol sistemi .....	3-122
Buğu çözücü .....	3-112
Manuel klima kontrol sistemi.....	3-113
Ön cam buz çözme ve buğu giderme .....	3-133
Klima sistemi .....	4-9, 8-6
Koltuklar .....	2-4
Ön koltuklar .....	2-6
Koltuk başlığı.....	2-13
Arka koltuklar .....	2-10
Güvenlik önlemleri .....	2-5
Koltuk Isıtıcıları.....	2-17
Kontak anahtarı.....	5-6
Motor Çalıştırma/Durdurma düğmesi .....	5-10
Kontak anahtarı.....	5-6

Kriko etiketi.....	6-17
Stepneyi Çıkarma ve Yerine Koyma.....	6-10
Kullanıcı bakımı .....	7-10
Kullanıcı bakım programı.....	7-10
Kurulum .....	4-28
Ekran .....	4-28
Ses .....	4-28
Tarih/Saat .....	4-29
Telefon .....	4-29
Dil .....	4-29

### L

Lastiğiniz patladıysa (Lastik Tamir Kiti ile).....	6-19
Lastik Basıncının Ölçülmesi.....	6-24
Lastik Tamir Kitinin Parçaları.....	6-21
Sıvı contanın dağıtılması .....	6-23
Giriş .....	6-19
Lastik Tamir Kitinin Güvenli Kullanımı Hakkında Notlar .....	6-20
Lastik Tamir Kitinin Kullanımı .....	6-22
Lastiğiniz patladıysa (yedek lastik ile).....	6-9
Lastik değiştirme .....	6-11
Kriko için EC Uygunluk Beyanı .....	6-18
Takımlar ve kriko .....	6-9
Lastik basıncı izleme sistemi (TPMS) (Tip A) .....	6-25
TPMS'li Bir Lastiği Değiştirme.....	6-28
Düşük lastik basıncı göstergesi .....	6-26
TPMS (Lastik Basıncı İzleme Sistemi) Arıza Göstergesi .....	6-27

Lastik basıncı izleme sistemi (TPMS) (Tip B) .....	6-31
TPMS'li Bir Lastiği Değiştirme .....	6-34
Düşük lastik basıncı (konum) göstergesi.....	6-32
Düşük lastik basıncı göstergesi .....	6-32
Lastik basıncı izleme sistemi.....	6-31
TPMS (Lastik Basıncı İzleme Sistemi)	
Arıza Göstergesi .....	6-34
Lastik özellikleri ve basınç etiketi.....	8-11
Lastikler ve jantlar .....	7-51, 8-4
Lastik basıncının ölçülmesi .....	7-53
Düşük yanak yükseklikli (profilli) lastik .....	7-61
Önerilen soğuk lastik havası basınçları.....	7-57, 7-61
Lastik bakımı .....	7-61
Lastik değiştirme .....	7-55
Lastik rotasyonu.....	7-54
Lastik yanağındaki etiketler.....	7-57
Lastik yol tutuşu .....	7-57
Tekerlek ayarları ve lastik balans ayarı .....	7-55
Jant değiştirme .....	7-56
Lastiklerin yük ve hız kapasitesi .....	8-5
LCD Ekranı.....	3-73
Bilgi modu .....	3-74
LCD ekran kontrolü .....	3-73
LCD Modları .....	3-73
Yol bilgisayarı modu .....	3-74
Kullanıcı ayarları modu (Gösterge Paneli B Tipi) ....	3-76

## M

Medya Oynatıcısı.....	4-11
Medya oynatıcısının kullanımı .....	4-11
USB modunun kullanımı .....	4-12
iPod modunun kullanımı .....	4-14
AUX modunun kullanımı .....	4-17
Motor .....	8-2
Motor bölümü.....	1-10, 7-3
Motor çalışmıyorsa .....	6-4
Motor çalışmaz ya da çok yavaş çalışırsa .....	6-4
Marş bastığı halde motor çalışmazsa.....	6-4
Motor hararet yapıyorsa .....	6-7
Motor kaputu .....	3-31
Motor kaputunun kapatılması .....	3-32
Motor kaputunun açılması .....	3-31
Motor numarası.....	8-11
Motor soğutma suyu .....	7-31
Motor Soğutma Suyunun değiştirilmesi .....	7-33
Soğutma suyu seviyesinin kontrolü.....	7-31
Önerilen antifriz.....	7-33
Motor yağı .....	7-28
Motor yağı ve filtresi değişimi .....	7-30
Motor yağı seviyesinin kontrolü.....	7-29
Motor yağı seviyesinin kontrolü (Benzinli motor)....	7-28

### O

Otomatik şanzıman .....	5-24
Otomatik şanzımanın çalışması .....	5-24
İyi sürüş teknikleri .....	5-29
Park etme .....	5-29
Otomatik şanzıman yağı .....	7-36
Otomatik şanzıman yağının değiştirilmesi .....	7-37
Otomatik şanzıman yağı seviye kontrolü .....	7-36

### Ö

Ölçüler .....	8-2
Ön çarpışma önleme asistanı sistemi (FCA) - kamera tipi .....	5-68
FCA sensörü .....	5-72
FCA uyarı mesajı ve sistem kontrolü .....	5-70
Sistem kısıtlamaları .....	5-75
Sistem arızası .....	5-74
Sistem ayarlama ve aktivasyon .....	5-68
Önemli güvenlik önlemleri .....	2-2
Hava yastığı tehlikeleri .....	2-2
Emniyet kemerinizi DAİMA takınız. ....	2-2
Araç hızının kontrolü .....	2-3
Sürücünün dikkatinin dağılması .....	2-2
Araçınızın güvenli durumda tutulması .....	2-3
Tüm çocuklara emniyet kemeri takılmalıdır .....	2-2

Önerilen yağlar ve kapasiteler .....	8-7
Motor yağı önerileri .....	8-8
Önerilen SAE viskozite numarası .....	8-9
Özel sürüş koşulları .....	5-97
Gece sürüşü .....	5-98
Su taşkını olan alanlarda sürüş .....	5-99
Yağmurda sürüş .....	5-98
Tehlikeli sürüş koşulları .....	5-97
Araçın sallanması .....	5-97
Düzgün viraj alma .....	5-98

### P

Periyodik bakım hizmeti .....	7-12
Normal Bakım Programı - Benzinli Motor .....	7-13
Güç Koşullarda Periyodik Bakım - Benzinli Motor ..	7-17
Normal Bakım Programı - Dizel Motor .....	7-19
Güç Koşullarda Periyodik Bakım - Dizel Motor .....	7-22
Periyodik bakım işlemlerinin açıklamaları .....	7-24
Polen filtresi .....	7-41
Filtre kontrolü .....	7-41
Filtre değişimi .....	7-41

## R

Radyo.....	4-9
Radyoyu açma .....	4-9
Radyo modu değiştirme.....	4-9
Mevcut radyo istasyonlarını tarama .....	4-9
Radyo istasyonu arama.....	4-10
Radyo istasyonu kaydetme .....	4-10
Kaydedilen radyo istasyonlarını dinleme .....	4-10
Römork çekme (Avrupa için).....	5-104
Römorkla Sürüş .....	5-108
Bir römork çekmeye karar verirseniz? .....	5-105
Römork çekerken aracınızın bakımı.....	5-112
Römork çekme ekipmanı.....	5-107

## S

Ses Sistemi (Dokunmatik Ekranlı).....	4-2
Sistem yerleşim düzeni - kontrol paneli.....	4-2
Sistem yerleşim düzeni - direksiyon simidi uzaktan kumanda.....	4-4
Sistemi açma veya kapatma.....	4-7
Ekranı açma veya kapatma.....	4-7
Temel işlemler hakkında bilgi .....	4-8
Sigortalar.....	7-63
Sigorta/röle paneli açıklaması .....	7-62
Ana sigorta (çoklu sigorta) .....	7-67

Silecek lastikleri .....	7-43
Silecek lastikleri kontrolü.....	7-43
Silecek lastiğinin değiştirilmesi.....	7-43
Silecekler ve yıkayıcılar .....	3-102
Arka Cam Sileceği ve Yıkayıcısı .....	3-104
Cam yıkayıcıları.....	3-103
Ön cam silecekleri .....	3-103
Sistem durum sembelleri.....	4-30
Soğutucu etiketi .....	8-12
Sürücü Dikkati Uyarı (DAW) Sistemi .....	5-92
Sistemin sıfırlanması .....	5-94
Sistem arızası .....	5-95
Sistem ayarlama ve aktivasyon .....	5-92
Sistem bekleme konumunda.....	5-94
Sürücü yardım sistemi .....	3-105
Park Mesafesi Uyarı (Arka) sistemi .....	3-106
Park Mesafesi Uyarı (Arka/Ön) sistemi .....	3-109
Arka Görüş Ekranı .....	3-105
Sürüş öncesi.....	5-4
Aracınızın binmeden önce .....	5-4
Çalıştırmadan önce .....	5-4

### Ş

Şerit Takip Uyarı Sistemi .....	5-80
LDW'nin çalışması .....	5-81
Uyarı Işığı ve Mesaj .....	5-82
Şerit Takip Yardım sistemi (LKA).....	5-84
Sistem kısıtlamaları .....	5-90
LKA'nın çalışması.....	5-85
LKA sistemi fonksiyonu değişimi.....	5-91
Uyarı Işığı ve Mesaj .....	5-89

### T

Takviye ile çalıştırma .....	6-5
Ticari markalar .....	4-74

### U

Uygunluk beyanı .....	4-34, 8-12
AB için CE RED .....	4-34

### Y

Yakıt dolum kapağı .....	3-33
Yakıt dolum kapağının kapatılması.....	3-34
Yakıt dolum kapağının açılması .....	3-33
Yakıt Etiketi.....	8-13
Yakıt Filtresi (Dizel).....	7-39
Yakıt filtresinden su boşaltılması .....	7-39
Yıkama suyu .....	7-38
Cam yıkama suyu seviyesinin kontrolü.....	7-38
Yol bilgisayarı .....	3-81
Gösterge Paneli - A Tipi.....	3-81
Gösterge paneli - B Tipi .....	3-85
Yol uyarısı .....	6-2
Dörtlü flaşör sistemi .....	6-2

### Z

Zincirler .....	5-101
-----------------	-------

## Tanıtma ve Kullanma Klavuzu

Bu belge 6502 sayılı Tüketicinin Korunması Hakkında Kanun ve bu Kanun'a dayanılarak yürürlüğe konulan Tanıtma ve Kullanma Kılavuzu Uygulama Esaslarına dair Yönetmelik uyarınca hazırlanmıştır.

- (1) Malın Kullanım ömrü 10 (on) yıldır.
- (2) Malın ayıplı olduğunun anlaşılması durumunda tüketici;
  - a) Satılanı geri vermeye hazır olduğunu bildirerek sözleşmeden dönme,
  - b) Satılanı alıkoyup ayıp oranında satış bedelinden indirim isteme,
  - c) Aşırı bir masraf gerektirmediği takdirde, bütün masrafları satıcıya ait olmak üzere satılanın ücretsiz onarılmasını isteme,
  - ç) İmkân varsa, satılanın ayıpsız bir misli ile değiştirilmesini isteme, seçimlik haklarından birini kullanabilir. Satıcı, tüketicinin tercih ettiği bu talebi yerine getirmekle yükümlüdür.
- (3) Ücretsiz onarım veya malın ayıpsız misli ile değiştirilmesi hakları üretici veya ithalatçıya karşı da kullanılabilir. Bu fıkradaki hakların yerine getirilmesi konusunda satıcı, üretici ve ithalatçı müteselsilen sorumludur. Üretici veya ithalatçı, malın kendisi tarafından piyasaya sürülmesinden sonra ayıbın doğduğunu ispat ettiği takdirde sorumlu tutulmaz.
- (4) Ücretsiz onarım veya malın ayıpsız misli ile değiştirilmesinin satıcı için orantısız güçlükleri beraberinde getirecek olması hâlinde tüketici, sözleşmeden dönme veya ayıp oranında bedelden indirim haklarından birini kullanabilir. Orantısızlığın tayininde malın ayıpsız değeri, ayıbın önemi ve diğer seçimlik haklara başvurmanın tüketici açısından sorun teşkil edip etmeyeceği gibi hususlar dikkate alınır.

- 
- (5) Ücretsiz onarım veya malın ayıpsız misli ile değiştirilmesi haklarından birinin seçilmesi durumunda bu talebin satıcıya, üreticiye veya ithalatçıya yöneltmesinden itibaren azami otuz iş günü içinde yerine getirilmesi zorunludur. Ancak, bu Kanunun 58'inci maddesi uyarınca çıkarılan yönetmelik eki listede yer alan mallara ilişkin, tüketicinin ücretsiz onarım talebi, yönetmelikte belirlenen azami tamir süresi içinde yerine getirilir. Aksi hâlde tüketici diğer seçimlik haklarını kullanmakta serbesttir.
  - (6) Tüketicinin sözleşmeden dönme veya ayıp oranında bedelden indirim hakkını seçtiği durumlarda, ödemiş olduğu bedelin tümü veya bedelden yapılan indirim tutarı derhâl tüketiciye iade edilir.
  - (7) Seçimlik hakların kullanılması nedeniyle ortaya çıkan tüm masraflar, tüketicinin seçtiği hakkı yerine getiren tarafça karşılanır. Tüketici bu seçimlik haklarından biri ile birlikte 11/1/2011 tarihli ve 6098 sayılı Türk Borçlar Kanunu hükümleri uyarınca tazminat da talep edebilir.
  - (8) Tüketiciler, şikâyet ve itirazları konusundaki başvurularını Tüketici Mahkemelerine veya Tüketici Hakem Heyetlerine yapabilirler.
  - (9) Garanti kapsamındaki ürünlerin arızasının on iş günü içerisinde giderilememesi halinde, üretici veya ithalatçı tarafından, malın tamiri tamamlanıncaya kadar, benzer özelliklere sahip başka bir mal tüketicinin kullanımına tahsis edilecektir.

<b>ADANA / Seyhan</b>	<b>ERTUĞRUL OTOMOTİV</b>	Turhan Cemal Beriker Bulvan No:610 Mersin Yolu Üzeri	Tel: (0322) 429 25 25 (Pbx)	Fax: (0322) 429 29 19
<b>ADANA / Yüreğir</b>	<b>NOYANER OTOMOTİV</b>	Eski Ceyhan Yolu üzeri 4. km (Et Balık Kurumu Karşısı) Yüreğir	Tel: (0322) 370 09 09	Fax: (0322) 370 09 10
<b>AFYONKARAHİSAR</b>	<b>GÜRSE S OTOMOTİV</b>	Fevzi Çakmak Mh. Atatürk Bulvanı Erkmen Kasabası No:9 Afyonkarahisar	Tel: (0272) 213 80 37	Fax: (0272) 213 26 60
<b>AKSARAY</b>	<b>ÇAĞLAYAN OTOMOTİV</b>	Konya Bulvanı Tacin Mahallesi No. 36 / Aksaray	Tel: (0382) 216 00 40	Fax: (0382) 216 00 45
<b>ANKARA / Balgat</b>	<b>ATA OTOMOTİV</b>	Mevlana Bulvanı (Konya yolu) No. 148 Çukurambar - Balgat	Tel: (0312) 378 38 38	Fax: (0312) 220 51 51
<b>ANKARA / Hasköy</b>	<b>AKBAK OTOMOTİV</b>	İrfan Baştuğ Caddesi No. 201 - Hasköy	Tel: (0312) 338 24 24 - 347 75 75	Fax: (0312) 339 83 73
<b>ANKARA / Etimesgut</b>	<b>ŞİNASI ALTINSOY OTO.</b>	İstanbul Yolu 12. Km. Bahçekapı Mah. 6.Cad. No:1-2 Etimesgut	Tel: (0312) 278 22 22	Fax: (0312) 278 17 15
<b>ANTALYA</b>	<b>CANGARLAR OTO.</b>	Altınova Sinan Mahallesi Serik Caddesi No. 243/1	Tel: (0242) 340 17 17	Fax: (0242) 340 65 65
<b>ANTALYA / Alanya</b>	<b>ALANSES OTOMOTİV</b>	Güllerpınarı Mah. Keykubat Bulvanı Ticaret Lisesi Karşısı 07400	Tel: (0242) 515 05 15	Fax: (0242) 515 27 40
<b>ANTALYA / Manavgat</b>	<b>ALANSES OTOMOTİV</b>	Çevreyolu üzeri Sorgun Bulv. No:1	Tel: (0242) 777 06 06 - 07	Fax: (0242) 743 32 41
<b>AYDIN / Efeler</b>	<b>SURTAŞ OTOMOTİV</b>	Ovaeymir Mah. Çiçe Caddesi, Muğla Karayolu Üzeri, 3.Km. No: 17, Efeler	Tel: (0256) 226 45 25	Fax: (0256) 226 45 26
<b>BALIKESİR / Bandırma</b>	<b>BAŞ-TAŞ OTOMOTİV</b>	17 Eylül Mah. Gönen Yolu No:24/A	Tel: (0266) 712 25 25	Fax: (0266) 714 88 24
<b>BALIKESİR / Edremit</b>	<b>UYTUNLAR OTOMOTİV</b>	İzmir Yolu Üzeri 2. Km. - Edremit	Tel: (0266) 373 20 20	Fax: (0266) 373 20 20
<b>BATMAN</b>	<b>BLN YAPI</b>	Gültepe Mahallesi, Ahmet Necdet Sezer Bulvanı No. 127	Tel: (0488) 221 20 74	Fax: (0488) 221 20 53
<b>BURSA / Osmangazi</b>	<b>ŞENTÜRK OTOMOTİV</b>	Yeni Yalova Yolu 5. Km. No: 397 - Osmangazi	Tel: (0224) 211 18 00	Fax: (0224) 211 76 86
<b>BURSA / Nilüfer</b>	<b>İNALLAR OTOMOTİV</b>	İzmir Yolu 11. Km No: 375, 16120 - Nilüfer	Tel: (0224) 413 66 00	Fax: (0224) 413 64 91

## HYUNDAI Yetkili Servis Listesi

<b>ÇANAKKALE</b>	<b>SÖNMEZLER OTO.</b>	Armutlu Mevkii Yeni İzmir Yolu Sokak No:1 - Kepez	Tel: (0286) 263 00 53 - 263 03 53	Fax: (0286) 263 64 04
<b>ÇORUM</b>	<b>KARATAŞ OTOMOTİV</b>	Mimar Sinan Mah. Ankara Yolu Bulvan 3. Km No: 11	Tel: (0364) 333 10 52	Fax: (0364) 235 00 97
<b>DENİZLİ</b>	<b>TURKUVAZ OTOMOTİV</b>	Bozburun Mahallesi Menderes Bulvanı No: 290 Merkezefendi	Tel: (0850) 808 99 77	Fax: (0850) 221 04 03
<b>DİYARBAKIR</b>	<b>ÇAVUŞOĞLU OTO.</b>	Y.Mardin Yolu Üzeri Çankırı Köyü Mev. M Oil Akaryakıt İst. Yanı	Tel: (0412) 318 24 85 - 87	Fax: (0412) 318 24 34
<b>DÜZCE</b>	<b>ÖZENLER OTOMOTİV</b>	Doğanlı Köyü D-100 Karayolu Üzeri	Tel: (0380) 549 79 14 - 15 - 16	Fax: (0380) 549 79 60
<b>ELAZİĞ</b>	<b>KUBİLAY OTOMOTİV</b>	Ataşehir Mahallesi Malatya Caddesi No:535/1 Merkez	Tel: (0424) 281 30 26	Fax: (0424) 281 27 16
<b>ERZİNCAN</b>	<b>HAYAT OTOMOTİV</b>	Ergenekon Bulvanı Kırklar Caddesi Terminal Kavşağı No. 5 Merkez	Tel: (0446) 223 07 10	Fax: (0446) 223 07 13
<b>ERZURUM</b>	<b>CİHAN PETROL OTO.</b>	Tortum Yolu Üzeri 1. Km.	Tel: (0442) 242 31 31	Fax: (0442) 242 26 36
<b>ESKİŞEHİR / Tepebaşı</b>	<b>SEYYAH OTOMOTİV</b>	Batıkent Mahallesi, Bursa Karayolu üzeri 10. km No: 716	Tel: (0222) 315 15 55	Fax: (0222) 315 15 64
<b>GAZİANTEP</b>	<b>AYINTAP OTOMOTİV</b>	Mücahitler Mh. G.Muhtar Paşa Blv. 9 Nolu Cd. No. 30 Şehitkamil	Tel: (0342) 323 66 66	Fax: (0342) 323 59 59
<b>HATAY / Antakya</b>	<b>ARSLANOĞLU OTO.</b>	İskenderun Yolu Üzeri 7. Km.	Tel: (0326) 285 63 63	Fax: (0326) 285 63 70
<b>ISPARTA</b>	<b>BOZAL OTOMOTİV</b>	Antalya-İsparta Karayolu Üzeri 2.Km. 37/1 Sav Kasabası-Merkez	Tel: (0246) 228 70 00	Fax: (0246) 228 25 55
<b>İSKENDERUN</b>	<b>ARSLANOĞLU OTO.</b>	Antakya Yolu Üzeri Karapelik Mevkii 7. Km.	Tel: (0326) 456 13 00	Fax: (0326) 456 13 00
<b>İSTANBUL / Samandıra</b>	<b>MAR OTOMOTİV</b>	Eyüp Sultan Mah. No:3 Samandıra, Sancaktepe	Tel: (0216) 311 20 18	Fax: (0216) 561 02 24
<b>İSTANBUL / Yenibosna</b>	<b>NEV OTOMOTİV</b>	Yeni Bosna Merkez Mh. Kavak Sk. No:11 D:1/4, Bahçelievler	Tel: (0212)451 19 00 (Pbx)	Fax: (0212) 552 05 60
<b>İSTANBUL / Çekmeköy</b>	<b>ÇOŞKUN OTOMOTİV</b>	Mimar Sinan Mah. Barbaros Cad. No. 9	Tel: (0216) 643 43 43	Fax: (0216) 641 86 19-20

<b>İSTANBUL / Kağıthane</b>	<b>ELMAS OTOMOTİV</b>	Hamidiye Mahallesi Anadolu Caddesi No. 2 Candere Yolu	Tel: (0212) 222 58 58	Fax: (0212) 326 91 29
<b>İSTANBUL / Avcılar</b>	<b>ERDEMİR OTO.</b>	E5 Londra Asfaltı Haramidere Sanayi Sitesi D-1 Blok No. 206	Tel: (0212) 422 85 05	Fax: (0212) 422 85 08
<b>İSTANBUL / Bayrampaşa</b>	<b>ERK OTOMOTİV</b>	Kartaltepe Mahallesi 67. Sokak No.2	Tel: (0212) 616 44 00 (Pbx)	Fax: (0212) 563 81 81
<b>İSTANBUL / Maltepe</b>	<b>HUNKO OTOMOTİV</b>	E5 Yanyol, Girne Mah. Doğuşkent Cad. No.3	Tel: (0216) 417 92 92	Fax: (0216) 388 83 55
<b>İSTANBUL / Ümraniye</b>	<b>KAYNAK OTOMOTİV</b>	Esenşehir Mah. Kürkçüler Cad. Safir Sok. No.5, Dudullu	Tel: (0216) 540 80 80	Fax: (0216) 449 32 50
<b>İSTANBUL / Maslak</b>	<b>MASLAK OTOMOTİV</b>	Dereboyu Caddesi No. 303 Kat. 2	Tel: (0212) 276 38 60	Fax: (0212) 276 38 69
<b>İSTANBUL / Üsküdar</b>	<b>UÇAR OTOMOTİV</b>	Altunizade, Kısıklı Caddesi No. 73	Tel: (0216) 422 30 40	Fax: (0216) 422 30 37
<b>İSTANBUL / Zeytinburnu</b>	<b>ODAK OTOMOTİV</b>	Cevizlibağ Maltepe Mh. Londra Asfaltı Cd. No.40/A Zeytinburnu	Tel: (0212) 449 13 33	Fax: (0212) 482 66 55
<b>İZMİR / Bayraklı</b>	<b>YÜKSEL İŞ OTOMOTİV</b>	Anadolu Caddesi No. 29-31	Tel: (0232) 498 88 00	Fax: (0232) 486 04 03
<b>İZMİR / Karşıyaka</b>	<b>İLYAS ŞEN OTOMOTİV</b>	Anadolu Caddesi No. 604 Karşıyaka	Tel: (0232) 398 03 98	Fax: (0232) 398 03 88
<b>KAHRAMANMARAŞ</b>	<b>PODYUM OTOMOTİV</b>	Barbaros Mah. Batı Çevre Yolu No:62/A Onikişubat	Tel: (0344) 234 14 14	Fax: (0344) 234 51 01
<b>KARS</b>	<b>CIHAN OTOMOTİV</b>	Karacaören Mevkii Çevre Yolu Üzeri	Tel: (0474) 213 52 03	Fax: (0474) 213 52 10
<b>KAYSERİ</b>	<b>HB İNOTO OTOMOTİV</b>	Osman Kavuncu Bulvarı, Anbar Mah. Ankara Yolu No.566	Tel: (0352) 311 51 11	Fax: (0352) 311 33 66
<b>KOCAELİ / İzmit</b>	<b>FERTAN OTOMOTİV</b>	Sanayi Mah. Nazar Sk. No:18	Tel: (0262) 335 56 00	Fax: (0262) 335 56 62
<b>KOCAELİ / Gebze</b>	<b>GÖRTAN OTOMOTİV</b>	K.Çeşme Mah. İstanbul Cad. E-5 Yanyol No. 91	Tel: (0262) 643 62 50	Fax: (0262) 643 62 56
<b>KONYA / Karatay</b>	<b>İRENT OTOMOTİV</b>	Ulubatlı Hasan Mahallesi Ankara Caddesi No.138/A-1	Tel: (0332) 237 67 00	Fax: (0332) 235 67 00

## HYUNDAI Yetkili Servis Listesi

<b>KONYA</b>	<b>ÖNTUR OTOMOTİV</b>	Fevzi Çakmak Mah Ankara Cad No. 198	Tel: (0332) 236 66 66 - 236 55 55	Fax: (0332) 233 59 05
<b>MALATYA</b>	<b>ŞAMPİYON OTOMOTİV</b>	Çevre Yolu Kömür Tevzi Önü Shell İstasyon Yanı	Tel: (0422) 336 77 22	Fax: (0422) 336 83 36
<b>MARDİN</b>	<b>KASIM TUĞMANER OTO.</b>	Kızıltepe Yolu Üzeri Havaalanı Cıvanı Kızıltepe	Tel: (0482) 312 09 09	Fax: (0482) 312 33 00
<b>MERSİN/ Mezitli</b>	<b>DERYA OTOMOTİV</b>	Hyundai Plaza Tes. G.M.K. Bulvan Fatih Mah. Mezitli	Tel: (0324) 359 75 00 (Pbx)	Fax: (0324) 359 75 09
<b>MERSİN/ Anamur</b>	<b>DERYA OTOMOTİV</b>	Alparslan Türkeş Bulvanı Bahçelievler Mah. Derya Plaza İş Merkezi	Tel: (0324) 814 44 44	Fax: (0324) 816 61 75
<b>MUĞLA / Bodrum</b>	<b>İLYAS ŞEN OTOMOTİV</b>	Umuçça Mah. Yokuşbaşı Mevkii Emin Anter Blv. No:44 Bodrum	Tel: (0252) 316 94 05	Fax: (0252) 398 03 88
<b>MUĞLA / Fethiye</b>	<b>ACARLAR OTOMOTİV</b>	Yarankavak Mevkii Yanıklar Köyü	Tel: (0252) 623 99 16	Fax: (0252) 623 99 14
<b>ORDU</b>	<b>ATEŞ OTOMOTİV</b>	Karapınar mah. 1127 sok. No.1 Altınordu	Tel: (0452) 666 87 87	Fax: (0452) 666 97 77
<b>RİZE</b>	<b>METELER OTOMOTİV</b>	Boğaz Mahallesi Çifttekavak Mevki	Tel: (0464) 223 66 44	Fax: (0464) 223 78 87
<b>SAKARYA</b>	<b>FERHAT OTMOTİV</b>	Hanlıköy Mah. Eskişehir Cad. No. 64/1	Tel: (0264) 276 91 11 - 275 62 91	Fax: (0264) 276 91 14
<b>SAMSUN / Kutlukent</b>	<b>KAMER OTOMOTİV</b>	Samsun-Ordu Yolu 8.Km 19 Mayıs Mh. Atatürk Blv. Kirazlık	Tel: (0362) 266 58 88	Fax: (0362) 266 68 24
<b>SİVAS</b>	<b>İN OTO OTOMOTİV</b>	Gültepe Mahallesi Ankara Karayolu 3. Km.	Tel: (0346) 226 20 00	Fax: (0346) 226 30 60
<b>ŞANLIURFA</b>	<b>HARMANIŞ OTOMOTİV</b>	Akçakale Yolu Üzeri 1. Km. TMO Karşısı - Merkez	Tel: (0414) 247 20 08	Fax: (0414) 247 20 11
<b>TEKİRDAĞ / Çorlu</b>	<b>ATMAŞ OTOMOTİV</b>	İstanbul Yolu E-5 üzeri, Önerler Kavşağı	Tel: (0282) 685 44 40 - 41 - 42	Fax: (0282) 685 45 15
<b>TEKİRDAĞ</b>	<b>GENÇLER OTOMOTİV</b>	Değirmenaltı Mahallesi İstanbul Yolu 4. Km.	Tel: (0282) 293 35 15 - 293 34 45	Fax: (0282) 293 35 45
<b>TRABZON</b>	<b>ÇAKIRLAR OTOMOTİV</b>	Kaşüstü Mevki, Şana	Tel: (0462) 341 20 40	Fax: (0462) 341 45 90

<b>UŐAK</b>	<b>ÇİFTÇİÖĐLU OTOMOTİV</b>	Fevzi Çakmak Mah.Gazi Bulvarı, No. 86/A	Tel: (0276) 231 33 70 (Pbx) - 231 63 15	Fax: (0276) 231 64 07
<b>VAN</b>	<b>AHSEN OTOMOTİV</b>	İpek Yolu Üzeri 4. Km.	Tel: (0432) 217 94 94	Fax: (0432) 217 53 63
<b>YALOVA</b>	<b>ONURLU OTOMOTİV</b>	Yalova-Izmit Yolu 8. Km.	Tel: (0226) 351 73 06 - 351 42 19	Fax: (0226) 351 42 10
<b>ZONGULDAK</b>	<b>SİMGE OTOMOTİV</b>	K.Eređli, Müftü Mahallesi Çetin Apatay Bulvarı No. 16	Tel: (0372) 322 90 70 (5 Hat)	Fax: (0372) 322 90 20
<b>KKTC / Lefkoőa</b>	<b>OTOTÜRK TİC.LTD.</b>	Dr. Fazıl Küçük Bulvarı No. 206 Haspolat/Lefkoőa	Tel: (0392) 444 90 09	Fax: (0392) 223 58 95

Güncel Hyundai yetkili servis listesi için  
Hyundai resmi web sitesini ([www.hyundai.com.tr](http://www.hyundai.com.tr)) ziyaret ediniz.

17 Haziran 2019 tarihinde geçerli olan Hyundai Yetkili Servis listesidir.

