

i10

TANITMA VE KULLANMA KILAVUZU

Çalıřtırma
Bakım
Teknik Özellikler

Bu Tanıtma ve Kullanma Kılavuzu içinde yer alan bütün bilgiler, yayın tarihinde geçerlidir. Bununla birlikte, HYUNDAI, yürütül-
mekte olan kesintisiz ürün geliştirme politikası doğrultusunda,
herhangi bir zamanda deęişiklik yapma hakkını saklı tutar.

Bu tanıtma ve kullanma kılavuzu, bu aracın tüm modelleri için
geçerlidir, opsiyonel ve standart donanımların açıklama ve tanım-
larını içermektedir.

Sonuç olarak, aracınızda bulunmayan bazı özellikler bu kılavuz-
da açıklanmış olabilir.

DİKKAT: ARACINIZIN MODİFİYE EDİLMESİ

Aracınız hiçbir şekilde modifiye edilmemelidir. Bu tür modifikasyonlar aracınızın performansını, emniyetini ve dayanıklılığını olumsuz yönde etkileyebilir ve buna ek olarak, aracın sınırlı garanti şartlarını ihlal edebilir. Bazı modifikasyonlar aynı zamanda Ulaştırma Bakanlığı ve ülkenizdeki diğer devlet kurumlarının belirlediği yönetmelikleri de ihlal edebilir.

ALICI-VERİCİ RADYO CİHAZI VEYA MOBİL (CEP) TELEFON MONTAJI

Aracınız elektronik yakıt enjeksiyonu ve diğer elektronik parçalar ile donatılmıştır. Uygun takılmamış/ayarlanmamış telsiz radyo veya cep telefonunun aracınızdaki elektronik sistemleri olumsuz yönde etkilemesi mümkündür. Bu nedenle, böyle bir cihaz takmayı düşündüğünüzde, radyo imalatçısı firmanın talimatına dikkatle uymanızı, alınacak önlemler veya dikkat edilmesi gereken hususlar hakkında HYUNDAI yetkili servisine başvurmanızı öneririz.

UYARI! (VARSA)

Araç, acil servisleri arayan Acil Durum Çağrı Sistemi ile donatılmıştır. Acil Durum Çağrı Sisteminde, araç sistemlerinde ve araç üreticisi ve/veya yetkili HYUNDAI satıcısı tarafından önerilmeyen donanımın monte edildiği bileşenlerinde, her türlü kendiliğinden veya yetkisiz oluşan parazit, acil müdahale gerektiren trafik kazası veya diğer kazalarda (otomobillerdeki) cihazın arızalanmasına sebep olarak, yanlış çağrılar yaparak Acil Durum Çağrı Sisteminin (cihazının) yanlış çalışmasına sebep olabilir.

Bu durum hayati bir tehlikeye neden olabilir!

GÜVENLİK VE ARAÇ HASARI UYARILARI

Bu kılavuzda, TEHLİKE, UYARI, DİKKAT ve NOT başlıkları altında bazı bilgilere yer verilmektedir.

Bu başlıklar, aşağıdaki anlamlarda kullanılmaktadır:



TEHLİKE

TEHLİKE, kaçınılmadığı takdirde, ciddi derecede yaralanmaya veya ölüme neden olacak tehlikeli bir durumu gösterir.



UYARI

UYARI, kaçınılmadığı takdirde, ciddi derecede yaralanmaya veya ölüme neden olabilecek tehlikeli bir durumu gösterir.



DİKKAT

DİKKAT, kaçınılmadığı takdirde, küçük veya orta derecede yaralanmaya neden olabilecek tehlikeli bir durumu gösterir.

NOT

NOT, kaçınılmadığı takdirde, araç hasarına neden olabilecek tehlikeli bir durumu gösterir.

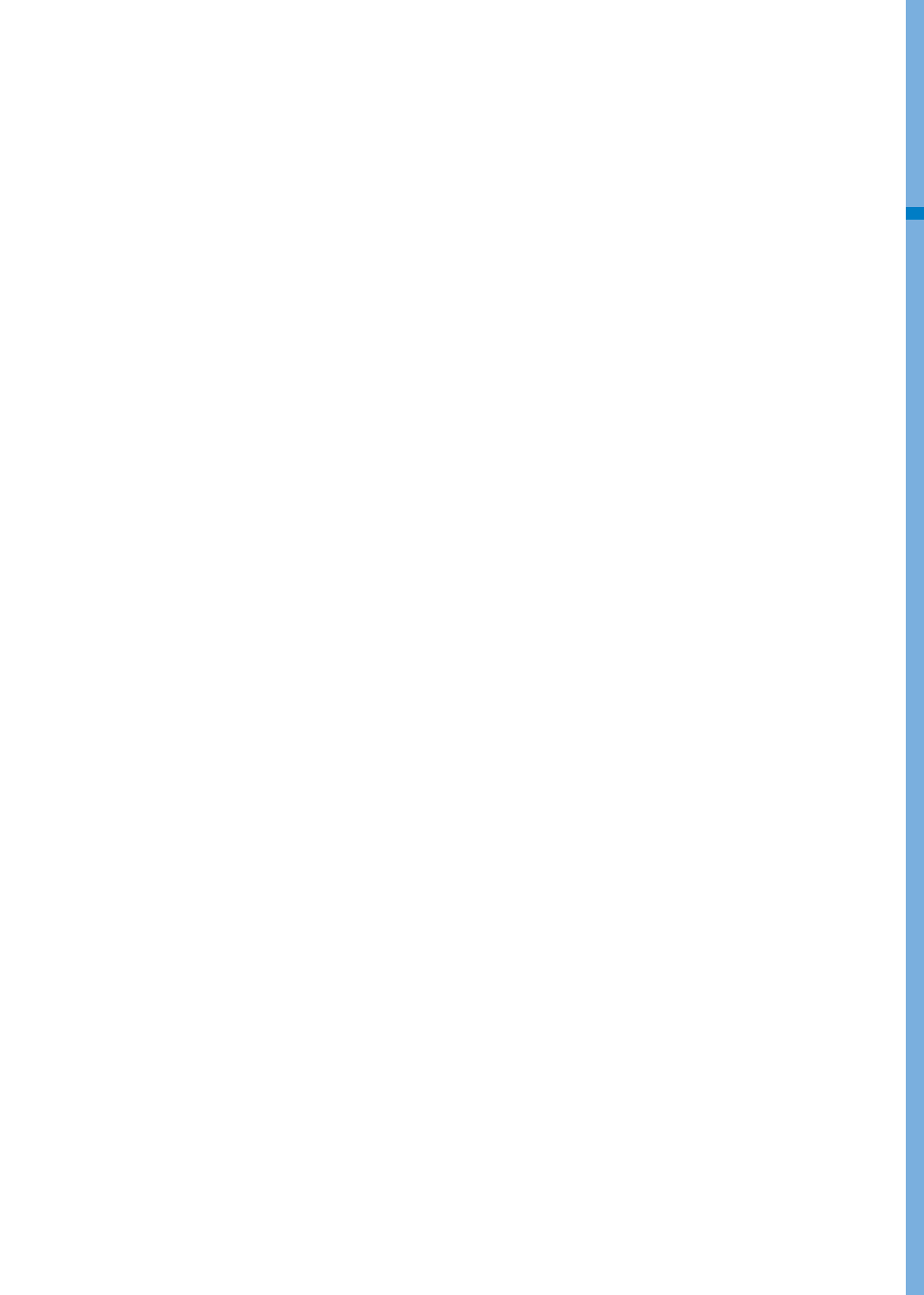

İçindekiler

Önsöz	1
Bir Bakışta Aracınız	2
Güvenlik Sistemi	3
Gösterge Paneli	4
Konfor Özellikleri	5
Aracınızı Sürerken	6
Sürücü Destek Sistemi	7
Acil Durumlar	8
Bakım	9
Fihrist	F

1. Önsöz

Önsöz.....	1-2
Hyundai Motor Company.....	1-2
Bu kılavuzun kullanımı.....	1-3
Güvenlik mesajları	1-3
Yakıt gereksinimleri.....	1-5
Benzinli motor.....	1-5
Araç modifikasyonları	1-8
Aracın rodaj işlemi	1-8
Ömrünü tamamlamış araçların (ÖTA) geri dönüşümü.....	1-8
Araç veri toplama ve kaza verisi kaydedicileri	1-9

ÖNSÖZ

Tebrikler, HYUNDAI markasını seçtiğiniz için teşekkür ederiz. Hyundai araçlarını kullanmayı tercih eden ve sayısı sürekli artan ayrıcalıklı kişilerin arasına hoş geldiniz demekten memnuniyet duyuyoruz. İleri seviye mühendislik ve yüksek kalitede ürettiğimiz her HYUNDAI ile son derece gurur duymaktayız.

Tanıtma ve Kullanma Kılavuzunuz, size yeni HYUNDAI aracınızın özelliklerini ve çalışma şeklini tanıtmaktadır. Aracınızı daha iyi tanıyarak ondan daha çok keyif almak için yeni aracınızı kullanmadan önce bu Kullanım Kılavuzunu dikkatlice okuyunuz.

Bu kılavuz, aracınızı güvenli bir şekilde kullanabilmeniz için, aracınızın kumanda ve güvenlik özelliklerine alışmanızı amaçlayan önemli güvenlik bilgilerini içermektedir. Bu kılavuz aynı zamanda aracınızı güvenli bir şekilde kullanmanızı mümkün kılmak üzere dizayn edilen bakım süreci hakkında bilgileri içerir. Aracınızın bütün servis ve bakımlarının Hyundai yetkili servisi tarafından gerçekleştirilmesi önerilir. HYUNDAI servisleri ihtiyaç duyulabilecek her türlü üstün kalite ve hizmet, bakım ve diğer destek hizmetlerini sunmaya her zaman hazırdır.

Bu tanıtma ve kullanma kılavuzu aracınızın ayrılmaz bir parçası olarak kabul edilmeli ve istediğiniz zaman başvurabilmeniz için araçta tutulmalıdır. Bu kullanım kılavuzu, aracı satmanız durumunda sizden sonraki sahibine önemli çalıştırma, güvenlik ve bakım bilgilerini sağlamak üzere araçla birlikte verilmelidir.

HYUNDAI MOTOR COMPANY



DİKKAT

HYUNDAI standartlarına uymayan kötü kalitede yakıt ve yağların kullanılması ciddi motor ve şanzıman arızalarına neden olabilir. Tanıtma ve Kullanma Kılavuzunun 2-17 no'lu sayfasında bulunan Araç Teknik Özelliklerinde listelenen yüksek kaliteli yakıtları ve yağları kullanmanızı tavsiye ederiz.

Telif Hakkı 2023 HYUNDAI Motor Company'ye aittir. Her hakkı saklıdır. Bu yayının herhangi bir kısmı HYUNDAI'nin yazılı izni olmaksızın çoğaltılamaz, bilgi erişim sistemine yüklenemez veya herhangi bir şekilde başka yere aktarılamaz.

BU KILAVUZUN KULLANIMI

Aracınızdan mümkün olan en iyi sürüş keyfini almanızı sağlamak istiyoruz. Tanıtma ve Kullanma Kılavuzu size birçok yönden yardımcı olabilir. Tüm kılavuzu okumanızı önemle tavsiye ederiz. Ölüm veya yaralanma olasılığını en düşük seviyeye indirmek için kılavuzdaki TEHLİKE, UYARI ve DİKKAT bölümleri mutlaka okunmalıdır.

Bu kılavuzda, resimlerle desteklenen metinler sayesinde aracınızı nasıl keyif alarak kullanacağınızı en detaylı şekilde anlatılmıştır. Kılavuzunuzu okuyarak özellikleri, önemli emniyet bilgilerini ve değişik yol koşullarında sürüş ipuçlarını öğrenebilirsiniz.

Kılavuzun genel planı İçindekiler tablosunda verilmiştir. Özel bir konu veya özel bir bölüm ile ilgileniyorsanız fihristi kullanınız; fihrist, kılavuzunuzdaki tüm bilgilerin alfabetik bir listesini vermektedir.

Bölümler: Bu kılavuz dokuz bölüm ve bir fihristten oluşmaktadır. Her bölüm içindekilerin kısa bir listesi ile başlar, böylece bir bakışta istediğiniz bilginin o bölümde olup olmadığını anlayabilirsiniz.

GÜVENLİK MESAJLARI

Sizin ve diğer kişilerin güvenliği çok önemlidir. Bu Tanıtma ve Kullanma Kılavuzu size birçok güvenlik önlemi ve kullanım prosedürünü gösterir. Bu bilgiler size, başkalarına ve aynı zamanda aracınıza zarar verebilecek potansiyel tehlikelere karşı sizi uyarır.

Araç üzerindeki etiketlerde ve bu kılavuzda bulunan güvenlik mesajları bu tehlikeleri ve riskleri ortadan kaldırmak veya azaltmak için neler yapılması gerektiğini tanımlamaktadır.

Bu kılavuzda yer alan uyarı ve talimatlar sizin güvenliğiniz içindir. Talimat ve uyarılara dikkat edilmemesi ciddi yaralanmalara veya ölüme neden olabilir.

Bu kılavuzda TEHLİKE, UYARI, DİKKAT, NOT ve GÜVENLİK ALARM SEMBOLÜ kullanılmıştır.



Bu, güvenlik alarm sembolüdür. Sizi potansiyel yaralanma tehlikelerine karşı uyarmak için kullanılmıştır. Olası yaralanma ve ölümleri engellemek için, bu sembole gösterilen bütün güvenlik mesajlarına uyunuz. Güvenlik alarm sembolü TEHLİKE, UYARI ve DİKKAT sözcüklerinin önünde yer alır.



TEHLİKE

TEHLİKE, kaçınılmadığı takdirde, ciddi derecede yaralanmaya veya ölüme neden olacak tehlikeli bir durumu gösterir.



UYARI

UYARI, kaçınılmadığı takdirde, ciddi derecede yaralanmaya veya ölüme neden olabilecek tehlikeli bir durumu gösterir.



DİKKAT

DİKKAT, kaçınılmadığı takdirde, küçük veya orta derecede yaralanmaya neden olabilecek tehlikeli bir durumu gösterir.

NOT

NOT, kaçınılmadığı takdirde, araç hasarına neden olabilecek tehlikeli bir durumu gösterir.

YAKIT GEREKSİNİMLERİ

Benzinli motor

Kurşunsuz

Avrupa için

En iyi araç performansı için RON (Araştırma Oktan Sayısı) 95 oktan değerli / AKI (Vuruntu önleme indeksi) 91 değerli ya da daha yüksek değerli kurşunsuz benzin kullanmanızı tavsiye ederiz. RON 91-94/AKI 87-90 oktan değerli kurşunsuz benzin de kullanabilirsiniz ancak bu benzin aracın performansında hafif bir düşmeye neden olabilir. (Metanol karışımlı yakıtlar kullanmayınız).

Avrupa hariç

Yeni aracınız sadece RON (Araştırma Oktan Sayısı) 91 / AKI (Vuruntu Önleme İndeksi) 87 veya daha yüksek oktan kurşunsuz benzin kullanılacak şekilde tasarlanmıştır. (Metanol karışımlı yakıtlar kullanmayınız).

Yeni aracınız, KURŞUNSUZ BENZİN kullanarak azami performansı elde edecek ve aynı zamanda egzoz emisyonunu ve bujilerin bozulmasını en alt seviyeye indirecek şekilde tasarlanmıştır.

NOT

ASLA KURŞUNLU BENZİN KULLANMAYINIZ. Kurşunlu benzin kullanımı katalitik konvertör için zararlıdır ve motor kontrol sisteminin oksijen sensörüne hasar vererek emisyon kontrolünü etkiler.

Segman, valf v.b. gibi parçalarda ciddi aşınma meydana gelebilir ve motorunuzdan vuruntu benzeri sesler duyulabilir.

Yakıt deposuna asla belirtilenden başka bir yakıt sistemi temizleme maddesi eklemeyiniz (Detaylar için HYUNDAI yetkili servislerine danışmanızı öneririz).



UYARI

- Yakıt alırken pompa otomatik olarak durduktan sonra daha fazla doldurmayaya çalışmayınız.
- Bir kaza durumunda yakıt sızıntısını önlemek için daima dolum kapağının sıkıca kapatıldığını kontrol ediniz.

Kurşunlu Benzin (varsa)

Bazı ülkelerde, Hyundai'niz kurşunlu benzin kullanımına uygun olarak dizayn edilmiştir. Kurşunlu benzin kullanacağınız zaman, HYUNDAI yetkili servisine başvurmanızı öneririz.

Kurşunlu benzinin oktan oranı kurşunsuz benzinin oktan oranı ile aynıdır.

Alkol ve metanol içeren benzin

Bir benzin ve etanol karışımı (ayrıca tahıldan üretilmiş alkol olarak anılır) olan gasohol ve benzin veya gasohol içeren methanol (ayrıca odun alkolü olarak anılır), kurşunlu veya kurşunsuz benzin ile birlikte veya onun yerine kullanılmak üzere pazarlanmaktadır.

Etanol içeren gasohol kullanmayınız ve metanol içeren benzin veya gasohol kullanmayınız. Bu yakıtların her ikisi de sürüşle ilgili problemlere neden olabilir ve yakıt sistemine, motor kontrol sistemine ve emisyon kontrol sistemine zarar verebilir.

Sürüş ile ilgili problemler meydana çıktığı zaman, gasohol kullanmaya devam etmeyiniz.

Araç hasarı veya sürüşle ilgili problemler aşağıdakilerin kullanımı sonucu meydana gelirse, üreticinin garantisi geçerli olmayabilir:

1. Etanol içeren gasohol kullanımı.
2. Metanol içeren benzin veya gasohol kullanımı.
3. Kurşunlu benzin veya kurşunlu gasohol kullanımı.



DİKKAT

Asla Metanol içeren gasohol kullanmayınız. Sürüşü zayıflatan herhangi bir gasohol ürününün kullanımına son veriniz.

Yakıt Katkı Maddelerinin Kullanımı

Yakıt katkı maddelerinin kullanılması;

- Silikon katkılı yakıt,
- Manganez, Mn katkılı yakıt,
- Demir-bazlı katkılı yakıt,
- Diğer metalik katkılı yakıtların

silindir teklemesine, zayıf hızlanmaya, motor teklemesine, motor tıkanmasına, şiddetli vuruntu sesine, katalizör hasarına veya anormal korozyona neden olabilir veya motora zarar vererek güç aktarım grubunun ömrünün kışalmasına yol açabilir. Arıza Gösterge Lambası (MIL) yanabilir.

NOT

Bu yakıtlardan birinin kullanımının neden olduğu yakıt sistemi hasarları veya performans sorunları Sınırlı Yeni Araç Garantisi kapsamının dışında kalabilir.

MTBE'nin kullanılması

HYUNDAI olarak, hacmen %15,0'dan fazla (Oksijen içeriği ağırlığın %2,7'si) MTBE (Methyl Tertiary Butyl Ether) içeren yakıtların aracınızda kullanılmamasını öneririz. Hacmen %15,0'dan fazla (Oksijen içeriği ağırlığın %2,7'si) MTBE içeren yakıt araç performansını düşürebilir ve buhar tıkanmasına veya zor çalışmaya neden olabilir.

**DİKKAT**

Yeni aracınızın Sınırlı Garantisi, metanol veya hacmen %15,0'dan fazla (Oksijen içeriği ağırlığın %2,7'si) MTBE (Methyl Tertiary Butyl Ether) içeren yakıtların kullanımı nedeniyle yakıt sisteminde oluşan hasarları ve performans problemlerini kapsamayabilir.

Metanol Kullanmayınız

İçinde metanol (odun alkolü) bulunan yakıtları aracınızda kullanmamanız gerekir. Bu tür yakıt araç performansını düşürür ve yakıt sistemi, motor kontrol sistemi ve emisyon kontrol sistemi parçalarının hasar görmesine yol açar.

Yakıt Katkı Maddeleri

HYUNDAI, RON (Araştırma Oktan Sayısı) 95/AKI (Anti Vuruntu indeksi) 91 oktan derecesine sahip kurşunsuz benzin kullanmanızı önerir.

İçinde düzenli olarak yakıt katkı maddesi bulunan kaliteli benzinleri kullanmayan, çalıştırma problemi olan ve motoru düzgün çalışmayan müşteriler için, bakım programında tavsiye edilene uygun olan bir şişe Hyundai marka katkı maddesini yakıt deposuna ilave etmesi önerilir (Bkz. Bölüm 9 "Normal Bakım Programı").

Katkı maddelerini, nasıl kullanılacağına dair bilgiler ile birlikte, HYUNDAI yetkili servisizde bulabilirsiniz. Başka katkı maddelerini yakıtı karıştırmayınız.

Yabancı ülkelerde kullanım

Hyundai'nizi yabancı ülkelerde kullanacaksanız, aşağıdaki durumlara dikkat ediniz:

- Yönetmelik ve sigorta ile ilgili bütün kuralları yerine getiriniz.
- Aracınız için uygun yakıtı temin edebileceğinizden emin olunuz.

ARAÇ MODİFİKASYONLARI

- Bu araçta modifikasyon yapılmamalıdır. Aracınıza yapacağınız modifikasyonların performansını, güvenliğini ve dayanıklılığını etkileyebilir, hatta yasal güvenlik ve emisyon kurallarına da aykırı olabilir.

Ayrıca, modifikasyondan kaynaklanan hasar veya performans sorunları garanti kapsamında değildir.

- İzin verilmeyen elektronik cihazlar kullanırsanız, bu durum aracın düzensiz çalışmasına, kablo hasarına, akünün boşalmasına ve yangına neden olabilir. İzin verilmeyen elektronik cihazları, güvenliğinizi için kullanmamanızı öneririz.

ARAÇ KULLANMA TALİMATLARI

Benzer tipteki diğer araçlarda olduğu gibi, bu araçların araç özelliklerine uygun şekilde kullanılmaması araç hakimiyetinin kaybolması, kaza veya aracın devrilmesi ile sonuçlanabilir.

Özel tasarım karakteristikleri (yüksek zemin mesafesi, çekiş vs.), bu araca diğer tip araçlara göre daha yüksek bir ağırlık merkezi sağlar. Başka bir deyişle, bu araçlar diğer 2 tekerlekten çekişli geleneksel araçlarla aynı hızlarda viraj almaya göre tasarlanmamıştır. Keskin dönüşlerden veya ani manevralardan kaçınınız. Benzer şekilde, bu tip araçların doğru şekilde kullanılmaması araç hakimiyetinin kaybolması, bir kaza ve aracın devrilmesi ile sonuçlanabilir. Bu kılavuzun 6'ncı kısmında bulunan "Devrilme riskinin azaltılması" konusunu mutlaka okuyunuz.

ARACIN RODAJ DÖNEMİ

İlk 1.000 km'de birkaç basit önlemleri takip ederek aracınızın performansını, ekonomisini ve ömrünü uzatabilirsiniz.

- Motoru zorlamayınız.
- Sürüş sırasında ani hızlanmalardan kaçınınız.
- Uzun süre aynı hızda gitmeyiniz; ya hızlanınız ya da yavaşlayınız. Motorun açılması için değişken motor devrine ihtiyaç vardır.
- Fren performansını muhafaza etmek için, acil durumlar dışında, ani duruşlardan kaçınınız.
- Yakıt ekonomisi ve motor performansı, aracın rodaj süresi içinde değişkenlik gösterebilir ve 6.000 km sonra stabil hale gelir. Yeni motorlar, rodaj döneminde daha fazla yağ tüketimi yapabilirler.
- İlk 2.000 km sırasında römork çekmeyiniz.

ÖMRÜNÜ TAMAMLAMIŞ ARAÇLARIN TESLİMİ

HYUNDAI, ömrünü tamamlamış araçların çevreye uyumlu olarak toplatılmasını desteklemektedir. Hyundai aracınızın ÖTA (Ömrünü Tamamlamış Araçlar) yönetmeliğinde belirtilen esaslara göre teslim edilmesi ile ilgili detaylara “hyundai.com.tr” web sitesi altında ulaşabilirsiniz.

ÖTA’ların Geri Kazanım ve Geri Dönüşüm faaliyetinde bulunan Ekonomik Operatörler (lisanslı firmalar) Hyundai marka araç tasarım bilgileri ile Ömrünü Tamamlamış Araçların çevreye uyumlu arındırma ve söküm bilgilerine “<http://www.idis2.com/>” linkinden ulaşabilir.

ARAÇ VERİ TOPLAMA VE KAZA VERİSİ KAYDEDİCİLERİ

Bu araç bir kaza veri kaydedicisi (EDR) ile donatılmıştır. EDR’nin temel amacı, hava yastığının açılması veya bir yol engeline çarpma gibi belirli çarpışma veya çarpışmaya yakın durumlarda, bir aracın sistemlerinin nasıl performans gösterdiğini anlamaya yardımcı olacak verileri kaydetmektir. EDR, araç dinamikleri ve güvenlik sistemleriyle ilgili verileri kısa bir süre için, genellikle 30 saniye veya daha kısa bir süre için kaydetmek üzere tasarlanmıştır. Bu araçtaki EDR aşağıdaki gibi verileri kaydetmek için tasarlanmıştır:

- Aracınızdaki çeşitli sistemlerin nasıl çalıştığı;
- Sürücü ve yolcu emniyet kemerlerinin takılı/bağlı olup olmadığı;
- Sürücünün gaz ve/veya fren pedalına ne kadar (eğer basıyorsa) bastığı; Ve,
- Aracın olay sırasında ne kadar hızlı gittiği.

Bu veriler, kazaların ve yaralanmaların meydana geldiği koşulların daha iyi anlaşılmasına yardımcı olabilir. NOT: EDR verileri aracınız tarafından yalnızca önemli bir çarpışma durumu meydana geldiğinde kaydedilir; normal sürüş koşullarında EDR tarafından hiçbir veri kaydedilmez ve hiçbir kişisel veri (örneğin, isim, cinsiyet, yaş ve çarpışma konumu) kaydedilmez. Bununla birlikte, kolluk kuvvetleri gibi diğer taraflar EDR verilerini bir çarpışma soruşturması sırasında rutin olarak elde edilen kişisel tanımlayıcı verilerle birleştirebilir.

Bir EDR tarafından kaydedilen verileri okumak için özel ekipman gereklidir ve araca veya EDR’ye erişim gereklidir. Araç üreticisinin okuyabildiği gibi, özel ekipmana sahip kolluk kuvvetleri gibi diğer taraflar da araca veya EDR’ye erişimleri varsa bilgileri okuyabilir.

2. Bir Bakışta Aracınız

Dış genel görünüm (önden görünüş)	2-2
Dış genel görünüm (arkadan görünüş)	2-4
İç genel görünüm	2-6
Orta konsol genel görünüm	2-7
Motor bölmesi genel görünüm	2-9
Ölçüler	2-12
Motor teknik özellikleri	2-12
Ampul watt değeri	2-13
Lastikler ve jantlar.....	2-14
Klima sistemi	2-15
Lastik yük ve hız kapasitesi	2-15
Brüt araç ağırlığı.....	2-16
Bagaj hacmi.....	2-16
Önerilen yağlar ve kapasiteler	2-17
Önerilen SAE viskozite numarası	2-18
Araç tanıtım numarası (VIN).....	2-19
Araç sertifikasyon etiketi	2-19
Lastik özellikleri ve basınç etiketi.....	2-20
Motor numarası.....	2-20
Klima kompresörü etiketi	2-20
Yakıt etiketi	2-21
Uygunluk beyanı	2-22

DIŞ GENEL GÖRÜNÜM (ÖNDEN GÖRÜNÜŞ)

■ 5 Kapılı



Gerçek görünüm resimdekenden farklı olabilir.

OAC3013001TU

1. Motor kaputu	5-32
2. Farlar	9-67
3. Gündüz farları.....	9-67
4. Ön sis farı*	9-67
5. Lastikler ve jantlar	9-40
6. Dış dikiz aynası	5-25
7. Ön Cam Silecek Lastikleri.....	9-33
8. Camlar	5-28

*: varsa

■ N Line



Gerçek görünüm resimdekinden farklı olabilir.

OAC3N013001TU

1. Motor kaputu	5-32
2. Farlar	9-67
3. Gündüz farları.....	9-67
4. Ön sis farı*	9-67
5. Lastikler ve jantlar	9-40
6. Dış dikiz aynası	5-25
7. Ön Cam Silecek Lastikleri.....	9-33
8. Camlar	5-28

*: varsa

DIŞ GENEL GÖRÜNÜM (ARKADAN GÖRÜNÜŞÜ)

■ 5 Kapılı

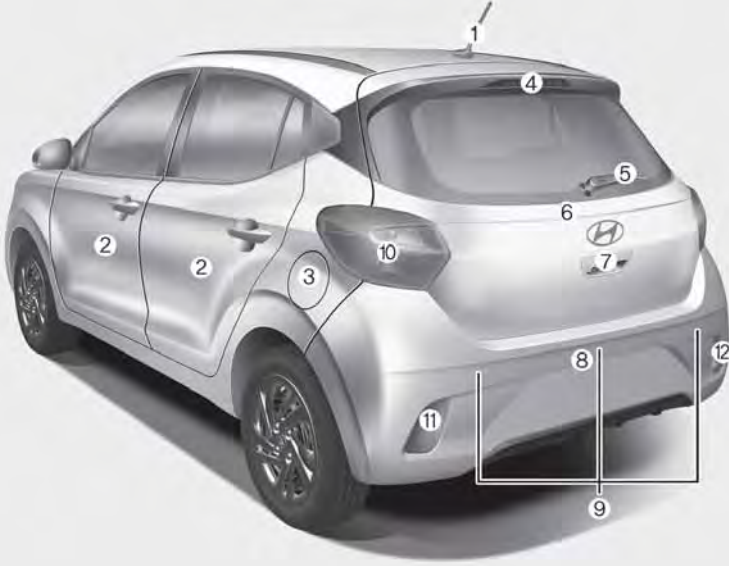

Gerçek görünüm resimdekenden farklı olabilir.

OAC3013002TU

1. Anten	5-86
2. Kapılar	5-14
3. Yakıt dolum kapağı.....	5-35
4. Üçüncü fren lambası	9-81
5. Arka cam silecek lastiği*.....	9-34
6. Bagaj Kapağı.....	5-33
7. Arka geniş görüş kamerası*	7-45
8. Araç plaka lambası.....	9-81
9. Arka ultrasonik sensörler*	7-48
10. Arka lamba grubu	9-79
11. Arka sis lambası	9-79
12. Geri vites lambası	9-79

*: varsa

■ N Line

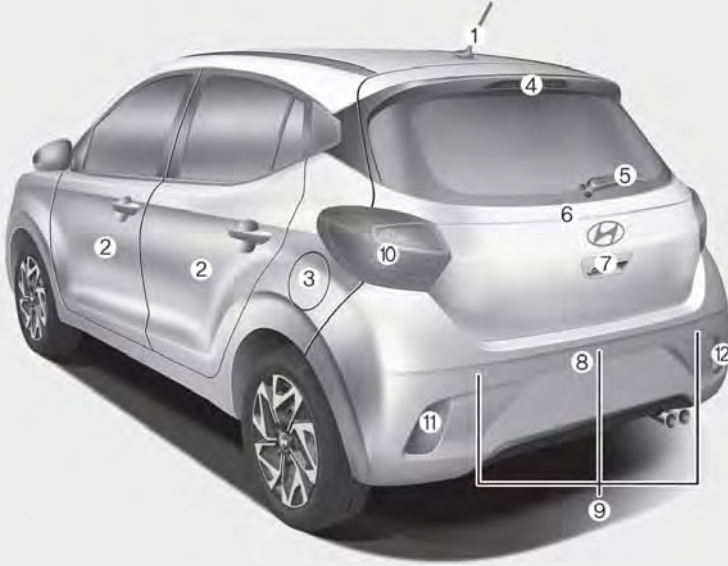

Gerçek görünüm resimdekinden farklı olabilir.

OAC3N013002TU

1. Anten	5-86
2. Kapılar	5-14
3. Yakıt dolum kapağı.....	5-35
4. Üçüncü fren lambası	9-81
5. Arka cam silecek lastiği*.....	9-34
6. Bagaj Kapağı.....	5-33
7. Arka geniş görüş kamerası*	7-45
8. Araç plaka lambası.....	9-81
9. Arka ultrasonik sensörler*	7-48
10. Arka lamba grubu	9-79
11. Arka sis lambası	9-79
12. Geri vites lambası	9-79

*: varsa

İÇ GENEL GÖRÜNÜM



Gerçek görünüm resimdekenden farklı olabilir.

OAC3013003TU

1. Kapı kolu	5-16
2. Dış dikiz aynası kumanda sviçi	5-26
3. Dış dikiz aynası katlama düğmesi*	5-26
4. Elektrikli cam düğmeleri	5-28
5. Elektrikli cam kilitleme düğmesi	5-31
6. Elektronik Denge Kontrolü (ESC).....	6-34
7. Far yükseklik ayar cihazı.....	5-42
8. Sigorta kutusu	9-49
9. Kontak anahtarı	6-6
Motor Çalıştırma/Durdurma düğmesi*	6-9
10. Direksiyon simidi	5-21
11. Motor kaputu açma kolu	5-32
12. Yakıt dolum kapağı açma kolu	5-35
13. Koltuklar	3-4

*: varsa

ORTA KONSOL GENEL GÖRÜNÜM



1. Far kontrolü/Dönüş sinyalleri.....	5-38
2. Silecekler ve cam yıkayıcılar	5-48
3. Gösterge paneli	4-2
4. Korna.....	5-23
5. Direksiyon simidi ses sistemi kontrolleri*	5-87
6. Sürüş Yardımı düğmesi	7-16
7. Sürücü hava yastığı	3-42
8. Bilgi ve eğlence sistemi*	5-86
9. Dörtlü flaşör düğmesi	8-3
10. Merkezi kapı kilitleme/kilit açma düğmesi.....	5-16
11. Klima kontrol sistemi*	5-51, 5-60

*: varsa

12. Güç çıkışı	5-78
13. Kablosuz cep telefonu şarj sistemi*	5-80
14. USB şarj portu.....	5-79
15. Koltuk ısıtıcıları*	3-16
16. Isıtmalı direksiyon simidi sviçi*	5-23
17. Rölantide Dur ve Kalk (ISG) kapatma düğmesi*.....	6-42
18. Vites kolu.....	6-14, 6-17
19. Yolcu ön hava yastığı	3-42
20. Torpido gözü.....	5-75
21. Arka koltuk USB şarj portu	5-79

*: varsa

MOTOR BÖLMESİ GENEL GÖRÜNÜM

■ Smartstream G1.0

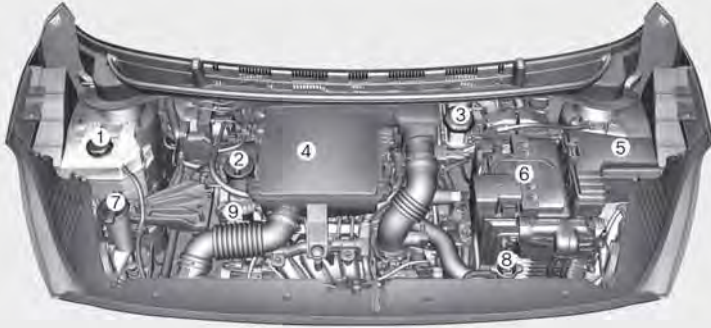

Gerçek aracın motor bölümü şekildekinden farklı olabilir.

OAC3089001TU

1. Motor soğutma suyu haznesi	9-22
2. Motor yağı dolum kapağı.....	9-20
3. Fren/Debriyaj* hidroliği deposu	9-25
4. Hava Filtresi	9-28
5. Sigorta kutusu	9-49
6. Akü	9-35
7. Ön cam yıkama suyu deposu	9-27
8. Radyatör kapağı	9-23
9. Motor yağı çubuğu	9-19

*: varsa

■ Smartstream G1.0 T-GDi

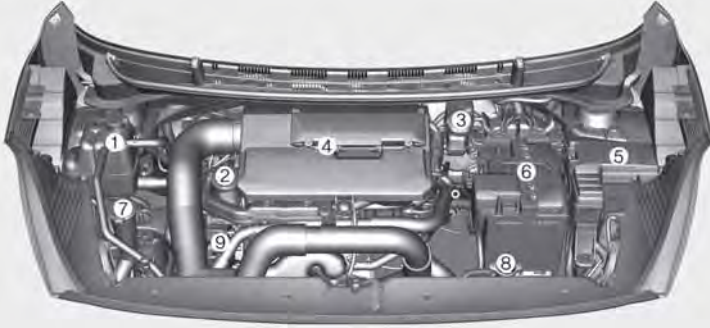

Gerçek aracın motor bölümü şekildedekinden farklı olabilir.

OAC3N080001TU

1. Motor soğutma suyu haznesi	9-22
2. Motor yağı dolum kapağı.....	9-20
3. Fren/Debriyaj* hidroliği deposu	9-25
4. Hava Filtresi	9-28
5. Sigorta kutusu	9-49
6. Akü	9-35
7. Ön cam yıkama suyu deposu	9-27
8. Radyatör kapağı.....	9-23
9. Motor yağı çubuğu	9-19

*: varsa

■ Smartstream G1.2

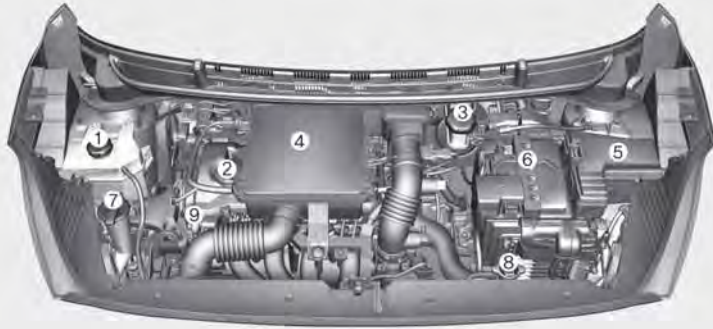

Gerçek aracın motor bölümü şekildedekinden farklı olabilir.

OAC3089002TU

1. Motor soğutma suyu haznesi	9-22
2. Motor yağı dolum kapağı.....	9-20
3. Fren/Debriyaj* hidroliği deposu	9-25
4. Hava Filtresi	9-28
5. Sigorta kutusu	9-49
6. Akü	9-35
7. Ön cam yıkama suyu deposu	9-27
8. Radyatör kapağı	9-23
9. Motor yağı çubuğu	9-19

*: varsa

ÖLÇÜLER

mm

Özellikler		5 Kapı	N line
Toplam uzunluk		3.670	3.675
Toplam genişlik		1.680	1.680
Toplam yükseklik		1.480	1.483
Ön lastik sırtı	175/65R14	1.479	-
	185/55R15	1.467	-
	195/45R16	1.467	1.467
Arka lastik sırtı	175/65R14	1.490	-
	185/55R15	1.478	-
	195/45R16	1.478	1.478
Aks mesafesi		2.425	2.425

MOTOR TEKNİK ÖZELLİKLERİ

Özellik	Smartstream G1.0	Smartstream G1.2	Smartstream G1.0 T-GDi
Silindir hacmi cc	998	1.197	998
Silindir çapı x Strok mm	71.0 x 84.0	71.0 x 75.6	71,0 x 84,0
Ateşleme sırası	1-2-3	1-3-4-2	1-2-3
Silindir sayısı	3	4	3

AMPUL GÜÇ DEĞERİ

Ampul		Ampul tipi	Watt değeri	
Ön	Tip A* ¹	Far (Uzun/Kısa)	H19	60/55
		Sinyal lambası	PY21WLL	21
	Tip B* ²	Far (Uzun/Kısa)	HB3	60
		Kısa far yardımı-Statik far	H7LL	55
		Sinyal lambası	PY21WLL	21
	Sis farı*		51W	51
	Park lambası& Gündüz Farları (DRL)	A Tipi	P21/5WLL	21/5
		B Tipi	LED	LED
	Yan sinyal lambası (Dış Ayna) *		LED	LED
Yan sinyal lambası *		WY5W	5	
Arka	A Tipi	Arka lamba ve Stop lambaları	P21/5WLL	21/5
		B Tipi	Arka lamba	LED
		Stop lambası	P21WLL	21
	Sinyal lambası		PY21WLL	21
	Arka reflektör		-	-
	Geri vites lambası		W16W	16
	Sis Lambası		P21WLL	21
	Üçüncü fren lambası		LED	LED
Araç plaka lambaları		W5WLL	5	
İç	Okuma lambası		FESTOON	8
	Bagaj bölmesi lambası		FESTOON	10

*: Varsa

*1: MFR (Çok Odaklı Reflektör) Ön Far

*2: Çift Fonksiyonlu Projeksiyon Farlar

LASTİKLER VE JANTLAR

Özellik	Lastik ebadı	Tekerlek ebadı	Hava basıncı, bar (kPa, psi)				Bijon somunları sıkma torku kgf·m (lbf·ft, N·m)
			Normal yük *1		Maksimum yük		
			Ön	Arka	Ön	Arka	
Tam boyut lastik	175/65R14	5.5JX14	2.3 (230,33)	2.1 (210,30)	2.3 (230,33)	2.5 (250, 36)	11-13 (79-94, 107-127)
	185/55R15	6.0JX15	2.3 (230,33)	2.1 (210,30)	2.3 (230,33)	2.5 (250, 36)	
	195/45R16	6.5JX16	2.3 (230,33)	2.1 (210,30)	2.3 (230,33)	2.5 (250, 36)	
Geçici lastik*2	T115/70D15	3.5JX15	4.2 (420, 60)				

*1: Normal yük - 3 kişiye kadar

*2: Arcanızda geçici lastik bulunmuyorsa, araçla birlikte bir adet Lastik Tamir Kiti sağlanmıştır.

NOT

- Daha düşük sıcaklık dereceleri bekleniyorsa, standart lastik basıncı özelliklerine 20 kPa (3 psi) ilave edilmesine izin verilir. Lastikler her 7°C sıcaklık düşüşünde 7 kPa (1 psi) değerinde basınç kaybeder. Aşırı sıcaklık değişiklikleri bekleniyorsa, uygun ve gerekli oranda şişirilmiş vaziyette tutmak için lastik basıncınızı tekrar kontrol ediniz.
- Hava basıncı genellikle, deniz seviyesinden yüksek rakımlı bir bölgede sürüş yaparsanız azalır. Bu nedenle yüksek rakımlı bir bölgede sürüş yapmayı planlıyorsanız, öncelikle lastik basınçlarını kontrol ediniz.
- Gerekliyse, lastikleri uygun düzeyde şişiriniz (Rakıma göre hava şişirme: +10 kPa/1 km.
- Takılı olan lastiğin yanağında yazan maksimum hava basıncını aşmayınız.



DİKKAT

Lastikleri değiştirirken, mutlaka araç ile verilen orijinal lastik ile aynı ebatta, tipte, markada, yapıda ve hatlara sahip bir lastik tercih ediniz. Aksi takdirde bağlantılı parçalara zarar verebilir veya çalışma düzenlerini olumsuz etkileyebilir.

KLİMA SİSTEMİ

Özellik	Hacimsel ağırlık	Sınıflandırma
Soğutucu g	430 ± 25	R-134a R-1234yf
Kompresör yağı g	100	PAG

Daha detaylı bilgi için HYUNDAI yetkili servisine danışmanızı öneririz.

LASTİK YÜK VE HIZ KAPASİTESİ

Özellik	Lastik ebadı	Tekerlek ebadı	Yük Kapasitesi		Hız Kapasitesi	
			LI *1	kg	SS *2	km/sa.
Tam boyut lastik	175/65R14	5.5JX14	86	530	T	190
	185/55R15	6.0JX15	86	530	H	210
	195/45R16	6.5JX16	84	500	H	210
Geçici lastik	T115/70D15	3.5JX15	90	600	M	130

*1 LI: YÜK ENDEKSİ *2 SS: HIZ SEMBOLÜ

BRÜT ARAÇ AĞIRLIĞI

kg

4 Koltuklu					
Smartstream G1.0			Smartstream G1.0 T-GDi	Smartstream G1.2	
AMT	MT	MT (ECO)	MT	AMT	MT
1.340	1.340	1.310	1.380	1.350	1.350

5 Koltuklu				
Smartstream G1.0		Smartstream G1.0 T-GDi	Smartstream G1.2	
AMT	MT	MT	AMT	MT
1.410	1.410	1.470	1.430	1.430

BAGAJ HACMİ

Özellikler		Benzinli motor
VDA	MIN	252
	MAKS.	1.050

Min: Arka koltuk arkasından koltuk arkalığının üst ucuna kadar.

Maks: Ön koltuk arkasından tavana kadar.

ÖNERİLEN YAĞLAR VE KAPASİTELER

İyi bir motor ve aktarma sistemi performansı ve ömrü elde edilmesine yardımcı olmak için sadece uygun özelliklerde yağlar kullanınız. Uygun özelliklerde yağlar motor veriminin yükselmesini ve yakıt ekonomisini sağlar.

Aşağıdaki yağlar ve sıvılar aracınızda kullanım için önerilmiştir.

Yağ		Miktarı	Sınıflandırma	
Motor yağı *1 *2 (boşaltınız ve tekrar doldurunuz) 	Smartstream G1.0	3.1 l	SAE 0W20, API SN PLUS/ SP or ILSAC GF-6	
	Smartstream G1.2	3.4 l		
	Smartstream G1.0 T-GDi	3.6 l		
Düz şanzıman yağı	5 Kapılı	1.3-1.4 l	API GL-4, SAE 70W - SK: HK SYN MTF 70W - H.K.SHELL: SPIRAX S6 GHME 70W MTF	
	N line	1.6-1.7 l	- GS CALTEX: GS MTF HD 70W	
Otomatik düz şanzıman yağı		1.1-1.2 l	API GL-4, SAE 70W - SK: HK SYN MTF 70W - H.K.SHELL: SPIRAX S6 GHME 70W MTF - GS CALTEX: GS MTF HD 70W	
Soğutma suyu	Smartstream G1.0	AMT	5.51 l	KARIŞIM, Sulu antifriz (alüminyum radyatör için etilen glikol bazlı soğutma suyu)
		MT	5.53 l	
	Smartstream G1.2	5.89 l		
	Smartstream G1.0 T-GDi	6.02 l		
Fren/Debriyaj hidroliği		0.7-0.8 l	FMVSS116 DOT-4	
Yakıt		36 l	-	

*1: Bir sonraki sayfadaki önerilen SAE viskozite numaralarına bakınız.

*2: Yukarıda tavsiye edilen yağların bulunamaması durumunda SAE 0W-20 sınıfındaki sentetik yağlar kullanılabilir.

Önerilen SAE viskozite numarası

DİKKAT

- Yağ seviyelerini kontrol etmeden veya yağları boşaltmadan önce dolurma tapası, boşaltma tapası veya yağ çubuğu deliği çevresini daima temizlemeyi unutmayınız. Bu özellikle tozlu ve kumlu bölgeler için ve aracın asfaltsız yollarda kullanıldığı durumlarda önemlidir. Tapaların ve yağ çubuğunun etrafının temizlenmesi, toz ve kirin motorun ve diğer mekanizmaların içine giderek hasara yol açmasına engel olur.
- Motor yağına asla katkı maddesi eklemeyiniz. Motor yağı katkıları motor yağının özelliklerini değiştirebilir ve ciddi motor arızasına sebep olabilir.

Motor yağının viskozitesi (kalınlığı) yakıt ekonomisini ve soğuk havalarda çalıştırmayı (motorun çalıştırılması ve motor yağının akışkanlığı) etkiler. Düşük viskoziteli motor yağları daha iyi bir yakıt ekonomisi ve soğuk hava performansı sağlarlar; ancak sıcak havalarda yeterli bir yağlama elde etmek için yüksek viskoziteli motor yağları gerekir. Önerilenin dışındaki viskozitelerde bir yağ kullanılması motorun hasara uğramasına neden olabilir.

Yağ seçerken, aracınızın bir sonraki yağ değişimine kadar çalışacağı sıcaklık şartlarını göz önüne alınız.

Tablodan, önerilen viskozitedeki yağı seçiniz.

SAE viskozite numaraları için sıcaklık aralığı										
Sıcaklık °C	°C	-30	-20	-10	0	10	20	30	40	50
	(°F)	-10	0	20	40	60	80	100	120	
Benzinli Motor Yağı *1		0W-20								

*1: Mineral bazlı veya yarı sentetik bir motor yağı kullanılması motor yağı değişimi bakımından kötü bir bakım sonucu getirecektir.



Bu Amerikan Petrol Enstitüsü (API) Sertifikasyon damgasını taşıyan bir motor yağı, Uluslararası Yağlama Spesifikasyonu Danışma Komitesi'ne (ILSAC) göre uygundur. Sadece bu API Sertifika Damgasını taşıyan motor yağlarının kullanılması önerilmektedir.

ARAÇ TANITIM NUMARASI (ŞAŞİ NUMARASI-VIN)



VIN numarası ayrıca, ön göğüs panelinin üstünde bir plakaya da yazılmıştır. Plaka üzerindeki numara araç dışından, ön camdan kolayca görülebilir.

Numara, ön sağ koltuğun altına, döşeme üstüne iliştilmiştir. Numarayı kontrol etmek için kapağı açınız.



VIN numarası ayrıca, ön göğüs panelinin üstünde bir plakete de yazılmıştır. Plaka üzerindeki numara ön camdan içeriye doğru bakınca kolayca görülebilir.

ARAÇ SERTİFİKASYON ETİKETİ



Sürücünün (veya ön yolcunun) yanındaki orta direkte bulunan araç sertifikasyon etiketi aracın tanıtım numarasını (VIN) belirtir.

LASTİK ÖZELLİKLERİ VE BASINÇ ETİKETİ



Yeni Hyundai'niz ile birlikte verilen lastik, normal sürüş sırasında en iyi performansı sağlayacak şekilde seçilmiştir.

Orta sütunun sol tarafında bulunan lastik etiketinde, aracınız için önerilen lastik hava basınçları verilmektedir.

MOTOR NUMARASI

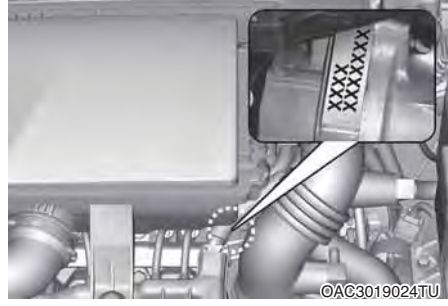

Motor numarası, motor bloğu üzerine, şekilde gösterildiği gibi basılmıştır.

KLİMA KOMPRESÖRÜ ETİKETİ



Kompresör etiketinde, model, tedarikçi parça numarası, üretim numarası, soğutucu madde (1) ve soğutucu yağı (2) gibi bilgileri içeren kompresör tipi yazılıdır.

YAKIT ETİKETİ (VARSA)

Yakıt etiketi yakıt dolum kapağına yerleştirilmiştir.



A. Kurşunsuz benzin oktan oranı

1) RON/ROZ: Oktan Sayısı Araştırması (RON- Research Octane Number)

2) (R+M)/2, AKI: Vuruntu Önleme İndeksi

B. Benzinli yakıtlar için tanımlayıcılar

× Bu sembol, kullanılabilir yakıt anlamına gelir. Başka yakıt kullanmayınız.

C. Detaylı bilgi için, Giriş bölümündeki "Yakıt gereksinimleri" konusuna bakınız.

UYGUNLUK BEYANI (VARSA)

CE CE 0678

CE0678

Aracın radyo frekans bileşenleri 1995/5/EC Yönergesinin diğer ilgili şartları ve gerekliliklerine uygundur.

Üretici uygunluk beyanı dahil daha fazla bilgiye, HYUNDAI web sitesinden ulaşabilirsiniz;

<http://service.hyundai-motor.com>

3. Güvenlik Sistemi

Önemli güvenlik önlemleri	3-2
Daima emniyet kemerinizi takınız	3-2
Tüm çocuklara emniyet kemeri takınız	3-2
Hava yastığıyla ilgili tehlikeler	3-2
Sürücünün dikkatinin dağılması	3-2
Hız kontrolü	3-3
Aracınızın güvenli durumda tutulması	3-3
Koltuklar	3-4
Güvenlik önlemleri	3-5
Ön koltuklar	3-6
Arka koltuklar	3-10
Koltuk başlığı	3-12
Koltuk ısıtıcıları.....	3-15
Emniyet kemerleri.....	3-18
Emniyet kemeri güvenlik önlemleri	3-18
Emniyet kemeri gösterge lambası	3-19
Emniyet kemeri koruma sistemi	3-21
Ön gergili emniyet kemeri	3-23
İlave emniyet kemeri güvenlik önlemleri	3-26
Emniyet kemerlerinin bakımı	3-28
Çocuk emniyet sistemi (CRS)	3-29
Önerimiz: Çocuklar daima arka koltukta oturmalıdır.....	3-29
Çocuk Emniyet Sisteminin (CRS) Seçimi	3-30
Çocuk Emniyet Sisteminin Montajı (CRS).....	3-31
Hava yastığı - ilave güvenlik sistemi	3-40
Hava yastıkları nerededir?	3-42
Hava yastığı sistemi nasıl çalışır?	3-47
Bir hava yastığı açıldıktan sonra ne olur?	3-50
Çocuk koltuğunu ön yolcu koltuğuna takmayın	3-51
Hava yastığım çarpışmada neden açılmadı?.....	3-52
SRS Bakımı.....	3-57
İlave güvenlik önlemleri	3-58
Hava yastığı uyarı etiketleri.....	3-58

ÖNEMLİ GÜVENLİK UYARILARI

Bu bölümde ve kılavuzun bütününde birçok güvenlik önlemi ve önerileri bulacaksınız. Bu bölümdeki güvenlik önlemleri, en önemli önlemler arasında bulunmaktadır.

Emniyet kemerinizi daima takınız

Emniyet kemeri, tüm kaza tipleri için en iyi korunma yöntemizdir. Hava yastıkları emniyet kemerlerinin yerine kullanılmak için değil, kemerlerle birlikte kullanılmak üzere tasarlanmıştır. Bu yüzden aracınızda hava yastığı olsa bile DAİMA hem siz hem de yolcularınız emniyet kemerlerinizi doğru şekilde takmalısınız.

Tüm çocuklara emniyet kemeri takılmalıdır.

13 yaş altındaki bütün çocuklar aracınızda ön koltuğa değil, arka koltuğa ve doğru şekilde korunmuş olarak oturtulmalıdır. Bebeklerin ve küçük çocukların uygun bir Çocuk Emniyet koltuğu ile güvenli bir şekilde koltuğa bağlanması gerekir. Daha büyük çocuklar için, çocuk koltuğu olmadan emniyet kemerini kullanabilecekleri duruma gelinceye kadar, kucak/omuz kemerli bir çocuk koltuğu kullanmalıdır.

Hava yastığıyla ilgili tehlikeler

Hava yastıkları yeri geldiğinde hayat kurtarmakla birlikte, yastıklara çok yakın oturan veya kemerini doğru şekilde takmayan kişilerde ağır yaralanmalara veya can kaybına neden olabilir. Bebekler, küçük çocuklar ve kısa boylu yetişkinler bir hava yastığı açıldığı anda en büyük yaralanma riski taşıyan gruptur. Bu kılavuzdaki bütün talimat ve uyarılara uyunuz.

Sürücünün dikkatinin dağılması

Sürücünün dikkatinin dağılması, özellikle deneyimsiz sürücüler için ciddi ve potansiyel olarak ölümcül bir tehlike oluşturur. Direksiyondayken güvenlik en öncelikli husus olmalı ve sürücüler uyku hali, nesnelere ulaşmaya çalışma, bir şeyler yeme, kişisel bakım, diğer yolcular ve cep telefonu kullanma gibi pek çok potansiyel dikkat dağıtıcının farkında olmalıdır.

Gözlerini ve dikkatlerini yoldan ayırdıklarında veya araç kullanma dışındaki faaliyetlere odaklanmak üzere ellerini direksiyondan çektiklerinde, sürücülerin dikkatleri dağılılabılır. Dikkat dağılmasını ve kaza riskinizi azaltmak için:

- Taşınabilir cihazlarınızı (Örneğin; MP3 çalar, telefon, navigasyon cihazları, vb.) DAİMA aracınız park halindeyken veya güvenli şekilde dururken ayarlayınız.
- Taşınabilir cihazınızı SADECE kanunların izin verdiği ve şartların güvenli kullanıma olanak verdiği zamanlarda kullanınız.

Araç sürerken ASLA mesaj veya e-posta göndermeyiniz. Birçok ülkede sürücülerin araç kullanırken mesaj atmasını yasaklayan kanunlar vardır. Bazı ülkeler ve şehirler sürücülerin telefonlarını elde tutarak kullanmasını da yasaklamaktadır.

- ASLA mobil cihaz kullanarak sürüş dikkatinizi dağıtmayınız. Yolcularınıza ve yoldaki diğer kişilere karşı daima elleriniz direksiyonda, gözleriniz ve dikkatiniz yolda olacak şekilde güvenli şekilde araç sürme sorumluluğunuz vardır.

Araç hızının kontrolü

Yaralanma ve ölümlerin önemli bir nedeni aşırı hızdır. Genel olarak, hız ne kadar yüksek olursa risk de o kadar yüksektir, ancak düşük hızlarda da ciddi yaralanmalar meydana gelebilir. İzin verilen azami hızdan bağımsız olarak, asla mevcut koşullar için güvenli olan dan daha hızlı şekilde araç kullanmayınız.

Aracınızın güvenli durumda tutulması

Patlayan bir lastik veya mekanik bir arıza son derecede tehlikeli olabilir. Bu tür sorunların meydana gelme olasılığını azaltmak için, lastik havalarını ve durumunu sık sık kontrol ediniz ve bütün periyodik bakımları yaptırınız.

KOLTUKLAR



Ön koltuklar

1. İleri ve geri
2. Koltuk arkalıđı eğimi
3. Koltuk yüksekliđi*
4. Koltuk başlıđı
5. Koltuk ısıtıcı*

Arka koltuklar

6. Koltuk başlıđı (yanlar ve/veya orta*)
7. Arkalık katlama

*: varsa

Güvenlik önlemleri

Emniyet kemeri ve hava yastığının yanı sıra, koltukları güvenli ve konforlu bir pozisyonda oturacağınız şekilde ayarlamak da sürücü ve yolcu güvenliğinde önemli rol oynar.



UYARI

Koltuk ile yolcu arasındaki sürtünmeyi azaltan bir minder kullanmayınız. Kaza sırasında veya ani bir duruşta, yolcunun gövdesi emniyet kemeri ile koltuk arasından kayabilir. Emniyet kemeri düzgün şekilde çalışmayacağı için, ciddi veya ölümcül yaralanmalar meydana gelebilir.

Hava yastıkları

Açılmış bir hava yastığı yüzünden yaralanma riskini azaltmak için bazı önlemler alabilirsiniz. Hava yastığına çok yakın oturmak, hava yastığının açılması durumunda yaralanma riskini büyük ölçüde artırır. Koltuğunuzu ön hava yastıklarından mümkün olduğunca uzak olacak ama aracın kontrolüne de hakim olacağınız şekilde ayarlayın.



UYARI

Açılan hava yastığının neden olabileceği ağır yaralanma veya ölüm riskini azaltmak için aşağıdaki önlemleri alınız:

- Sürücü koltuğunu, aracın kontrolünü sağlayabilmesi şartıyla, mümkün olduğu kadar geriye doğru itiniz.
- Ön yolcu koltuğunu mümkün olduğu kadar geriye doğru ayarlayınız.
- Ellerinizi ve kollarınızın yaralanma riskini minimuma indirmek için, direksiyon simidini elleriniz saat 9 ve 3 konumlarında olacak şekilde tutunuz.
- ASLA hava yastığı ile aranızda herhangi bir şey veya kişiyi yerleştirmeyin.
- Bacak yaralanması riskini minimuma indirmek için, ön yolcunun ayak veya bacaklarını göğüs paneline koymasına izin vermeyiniz.

Emniyet kemerleri

Herhangi bir yolculuğa başlamadan önce daima emniyet kemerinizi takınız. Yolcular her zaman dik ve kemerleri doğru şekilde takılmış olarak oturmalıdır. Bebek ve küçük çocukların uygun bir çocuk koltuğuna kemerleri takılı olarak oturtulmaları gerekir. Çocuk koltuğuna oturamayacak kadar büyümüş çocuklar ve yetişkinler emniyet kemeri takılı olarak koltukta oturmalıdır.



UYARI

Emniyet kemerinizi ayarlarken aşağıdaki önlemleri alınız:

- Bir emniyet kemerini ASLA birden fazla yolcu için kullanmayınız.
- Koltuğu daima dik, emniyet kemerinin kucak bölümü basenin alt kısmına tam oturacak şekilde konumlandırınız.
- Çocukların veya küçük bebeklerin bir yolcunun kucağında oturmasına ASLA izin vermeyiniz.
- Emniyet kemerini boynunuzdan ve keskin kenarlardan geçirmeyiniz veya omuz kayışını vücudunuzdan uzak şekilde yönlendirmeyiniz.
- Emniyet kemerinin tutulmasına veya dolanmasına izin vermeyiniz.

Ön koltuklar

Ön koltuk, kontrol kolu ya da koltuk minderinin dış tarafında bulunan koltuk kumanda düğmeleri kullanılarak ayarlanabilir. Sürüş öncesinde, direksiyon simidi, pedallar ve gösterge paneli üzerindeki düğmelere en rahat erişimi sağlayacak şekilde koltuk ayarını yapınız.



UYARI

Koltuğunuzu ayarlarken aşağıdaki önlemleri alınız:

- Araç hareket halinde iken, ASLA koltuğu ayarlamaya çalışmayınız. Koltuk beklenmeyen bir hareket yaparak araç kontrolünü kaybetmenize, bu da bir kazaya neden olabilir.
- Ön koltukların altına herhangi bir şey koymayınız. Sürücünün ayak bölümünde duran nesnelere pedalların kullanılmasını engelleyebilir ve bir kazaya neden olabilir.
- Herhangi bir şeyin koltuğun normal pozisyonunu ve düzgün bir şekilde kilitlemesini engellemesine izin vermeyiniz.
- Zemine veya koltuk üzerine çakmak koymayınız. Koltuğu hareket ettirdiğiniz zaman, çakmaktan gaz kaçabilir ve yangına neden olabilir.
- Koltukların altına veya koltukla orta konsol arasına sıkışan küçük nesnelere çok dikkatli olunuz. Koltuk mekanizmasının keskin kenarları elinizi kesilebilir veya yaralayabilir.

- Arka koltuklarda oturan kişiler varsa, ön koltuk konumunu ayarlarken dikkatli olunuz.
- Ayarladıktan sonra koltuğun yerine oturduğundan emin olunuz. Aksi takdirde, koltuk beklenmedik bir şekilde kazaya sebebiyet verecek biçimde hareket edebilir.



DİKKAT

Yaralanmaları önlemek için:

- Emniyet kemerinizi takarken koltuğunuzu ayarlamayınız. Koltuk minderini öne doğru hareket ettirmek karın bölgenize kuvvetli basınç uygulayabilir.
- Koltuğu hareket ettirirken ellerinizin veya parmaklarınızın koltuk mekanizmalarına takılmamasına veya sıkışmamasına dikkat ediniz.

İleri veya geri ayarlama



Koltuğu ileri ve geri hareket ettirmek için:

1. Koltuk kaydırma ayar kolunu yukarı çekiniz ve tutunuz.
2. Koltuğu istediğiniz pozisyona kaydırınız.
3. Kolu bırakınız ve koltuğun yerine kilitletiğinden emin olunuz. Kolu kullanmaksızın ileri veya geri hareket ediniz. Koltuk hareket ederse, düzgün şekilde kilitlenmemiş demektir.

Koltuk arkalıđı eğimi



Koltuk arkalıđını ayarlamak için:

1. Hafifçe öne doğru eğiliniz ve koltuk arkalıđı ayarlama kolunu yukarı kaldırınız.
2. Dikkatle koltuđa yaslanınız ve koltuk arkalıđını istediđiniz pozisyona ayarlayınız.
3. Kolu bırakınız ve koltuk arkalıđının yerine kilitlendiđinden emin olunuz (Koltuk arkalıđının kilitlenmesi için kolun orijinal konumuna dönmesi GEREKİR.).

Koltuk arkalıđını yatırma

Araç hareket halinde iken koltuk arkalıđı yatırılmıř konumda oturmak tehlikeli olabilir. Koltuđunuzun sırtını yatırdıđınızda, kemeriniz takılı olsa bile bađlama sistemlerinizin (emniyet kemerleri ve/veya hava yastıkları) koruma kabiliyeti ciddi řekilde azalır.

UYARI

Araç hareket halindeyken ASLA koltuđunuz yatırılmıř konumda gitmeyiniz.

Koltuđunuz yatırılmıř konumda gitmek, bir çarpıřma veya ani fren durumunda ciddi, hatta ölümcül řekilde yaralanma riskinizi artırır.

Sürücü ve yolcular DAİMA arkalarına yaslanmış olarak, emniyet kemerleri takılı ve koltukları dik durumda oturmalıdır.

Emniyet kemerlerinin düzgün çalıřması için basenize ve göđsünüze sıkıca oturması gerekir. Koltuk arkalıđı yatırıldıđı zaman, emniyet kemeri göđsünüze tam oturmayacađı için görevini yapamaz. Emniyet kemeri gövdenizi tutmayacađı için yararlı olamaz.

Bir kaza durumunda emniyet kemerine dođru fırlayabilir ve boyun yaralanmalarına maruz kalabilirsiniz.

Koltuđun sırtı ne kadar yatırılırsa, yolcunun kalçalarının kemeri altından kayma ve boynunun omuz kemeri çarpma riski o kadar artar.

Koltuk yüksekliđi (Sürücü koltuđu için, varsa)

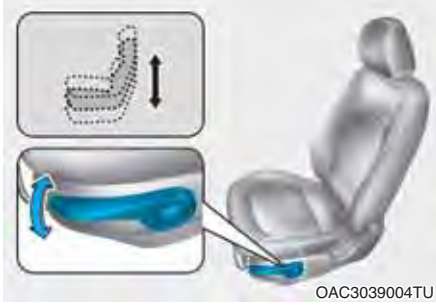

Koltuk minderinin yüksekliđini deđiřtirmek için:

- Koltuk minderini alçaltmak için kolu birkaç kez ařađı itiniz.
- Koltuk minderini kaldırmak için kolu birkaç kez yukarı çekiniz.

Kol dayanađı (Sürücü koltuđu için, varsa)



Kullanmak için, kol dayanađını ařađıya dođru çekiniz.

Koltuk cebi (varsa)



Koltuk arkalıđı cebi, ön yolcu koltuklarının arkasında bulunur.



DİKKAT

Koltuk ceplerine ağır veya keskin nesnelere koymayınız. Bunlar, kaza sırasında cepten çıkabilir ve oturanları yaralayabilir.

Arka koltuklar (varsa)

Arka koltuk arkalıkları, uzun eşyaların taşınmasını kolaylaştırmak ya da aracın bagaj kapasitesini artırmak için katlanabilir.



UYARI

- Araç hareket halindeyken, yolcuların katlanmış koltuk arkalığı üzerine oturmasına asla izin vermeyiniz. Bu uygun bir oturma pozisyonu değildir ve bu pozisyonda emniyet kemeri kullanılamaz. Bu durum, bir kaza veya ani durma sırasında ciddi yaralanmalara ve hatta ölüme neden olabilir.
- Katlanır koltuk arkalığında taşınan eşyalar, ön koltukların üst seviyesini aşmamalıdır. Aksi takdirde ani durma sırasında yükler öne kayabilir ve yaralanmaya veya zarara neden olabilir.

1. Ön koltuğu dik duruma getiriniz ve gerekirse ileriye kaydırınız.
2. Arka koltuk başlıklarını en alt konuma getiriniz (varsa ayarlanabilir koltuk başlıkları ile).



3. Arka kucak/omuz emniyet kemeri tokasını yan trimdeki tutucuya takınız. Katlandığı zaman, koltuk sırtlığının arka emniyet kemerine takılmasını önleyecektir.



4. Koltuk arkalıđı mandalını çekiniz ve koltuk arkalıđını aracın ön tarafına doğru katlayınız.

Arka koltuđu kullanmak için, koltuk sırtlıđını yukarı kaldırınız ve arkaya doğru itiniz. Koltuk arkalıđını klik sesi duyuluncaya kadar iyice itiniz. Koltuk arkalıđının yerine kilitlendiđinden emin olunuz.

Arka koltuk sırtlıklarını dik duruma getirirken arka emniyet kemerlerini doğru konumlarına getirmeyi unutmayınız.



UYARI

Katladıktan sonra arka koltuk sırtlıđını dik konuma getirdiđinizde:

Emniyet kemerine veya tokasına hasar vermemek için dikkatli olunuz. Emniyet kemeri kayışının ve tokasının arka koltuđa takılmasına veya sıkışmasına izin vermeyiniz. Arkalıđın üst kısmını iterek, koltuk arkalıđının dik konumuna tamamen kilitlendiđinden emin olunuz. Aksi halde, bir kazada veya ani duruşta koltuk katlanabilir ve eşyaların yolcu kabine girmesine neden olabilir, bu da ciddi yaralanma veya ölümlle sonuçlanabilir.

NOT

- Arka koltuk sırtlıklarını dik duruma getirirken arka emniyet kemerlerini doğru konumlarına getirmeyi unutmayınız.
- Arka emniyet kemeri kılavuzları vasıtasıyla emniyet kemeri kayış sisteminin yönlendirilmesi sayesinde kemerlerin koltukların arkasına ya da altına takılması önlenir.



UYARI

Yük

Yüklerin bir çarpışmada savrularak araçta bulunanları yaralamasına engel olmak için, daima sabitlemeleri gerekmektedir. Eşyaları uygun bir şekilde emniyet altına alınmadıkları sürece arka koltuklara yerleştirmeyiniz. Aksi halde bir çarpışma sırasında ön taraftaki yolculara çarpabilirler.



UYARI

Eşya yükleme

Eşya yüklerken veya boşaltırken, kontağın kapalı, otomatik düz şanzımanın N (Boş) konumunda veya düz şanzımanın R (Geri vites) veya 1. vites konumunda ve el freninin güvenli bir şekilde çekilmiş olduğundan emin olunuz. Bu adımların ihmal edilmesi, vitesin istenmeden başka bir konuma getirilmesi halinde aracın hareket etmesine neden olabilir.

Koltuk başlığı

Aracın ön ve arka koltuklarında ayarlanabilir koltuk başlıkları vardır. Koltuk başlıkları yolcular için konfor sağlar fakat daha da önemlisi bunlar kaza sırasında özellikle de arkadan darbeli bir çarpışma halinde, yolcuları boyun travmalarından ve diğer omurga yaralanmalarından korur.



UYARI

Kaza anında ciddi yaralanma veya ölüm riskini azaltmak için, başlıkları ayarlarken aşağıdaki önlemleri alınız:

- Aracı çalıştırmadan ÖNCE, daima tüm yolcuların koltuk başlıklarını düzgün şekilde ayarlayınız.



©DN8039067L

Başlıkların ortası gözlerin tepesiyle aynı yüksekliğe gelecek şekilde koltuk başlıklarını ayarlayınız.

- Araç hareket halindeyken ASLA sürücü koltuk başlığını ayarlamayınız.
- Koltuk başlığını mümkün olduğunca yolcunun başına yakın olacak şekilde ayarlayınız. Vücudu koltuk arkalığınan uzaklaştıran bir koltuk minderi kullanmayınız.
- Koltuk başlığını ayarladıktan sonra daima yerine kilitlendiğinden emin olunuz.

UYARI

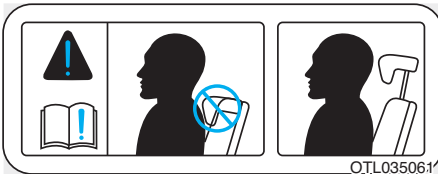

OTL035061

Arka koltuklarda oturulduğunda, arka koltuk başlık yükseklik ayarını en alçak konuma getirmeyiniz.

NOT

ASLA koltuk başlıklarına vurmayınız veya başlıkları çekmeyiniz.

DİKKAT

Arka koltuklarda yolcu olmadığı zaman, arka koltuk başlığını en alçak konuma getiriniz. Arka koltuk başlığı, arka görüş alanını azaltabilir.

Ön koltuk başlıkları

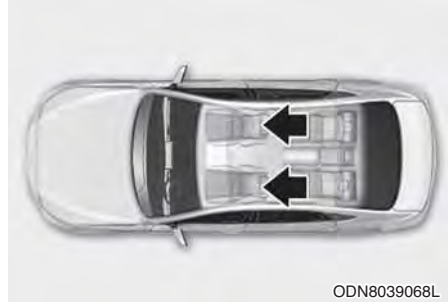

ODN8039068L

Sürücü ve ön yolcu koltuklarında, oturanların güvenliği ve rahatı için ayarlanabilir bir koltuk başlığı bulunmaktadır.



OGB034007

İleri veya geri ayarlama

Koltuk başlığı, öne doğru istenen konuma çekilerek 3 farklı konumda öne doğru ayarlanabilir. Koltuk başlığını en geri konumuna ayarlamak için başlığı öne doğru tamamen çekiniz ve bırakınız.



Yükseklik ayarı

Koltuk başlığını yükseltmek için:

1. İstenen konuma (1) doğru yukarı çekiniz.

Koltuk başlığını indirmek için:

1. Koltuk başlığı desteği üzerindeki serbest bırakma tuşunu (2) basılı tutunuz.
2. Koltuk başlığını istediğiniz konuma (3) indiriniz.

NOT



Koltuğu koltuk başlığı ve koltuk minderini kaldırılmış olarak öne yatırırsanız, koltuk başlığı güneşliğe veya aracın diğer parçalarına temas edebilir.



Çıkartma/Tekrar takma

Koltuk başlığını çıkarmak için:

1. Koltuk arkalığını (2) koltuk arkalığı yatırma mandalını veya düğmesini (1) kullanarak yatırınız.
2. Başlığı mümkün olduğu kadar yükseltiniz.
3. Başlığı yukarı doğru çekerken (4) başlık serbest bırakma düğmesine (3) basınız.

UYARI

ASLA başlığı çıkartılmış bir koltukta kimsenin yolculuk etmesine izin vermemeyiniz.



Koltuk başlığını tekrar takmak için:

1. Koltuk arkalığını yatırınız.
2. Serbest bırakma düğmesine (1) basarken başlık çubuklarını (2) deliklere yerleştiriniz.
3. Koltuk başlığını uygun yüksekliğe ayarlayınız.
4. Koltuk arkalığını (4) koltuk arkalığı yatırma mandalını veya düğmesini (3) kullanarak yatırınız.

UYARI

Koltuk başlığını tekrar takıp, düzgün bir şekilde ayarladıktan sonra daima kilitlendiğinden emin olunuz.

Arka koltuk başlıkları

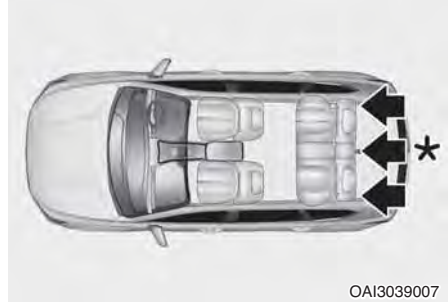

*: 5 Koltuklu

Arka koltuklar yolcuların güvenliği ve konforu için, tüm oturma konumlarına uygun koltuk başlıkları ile donatılmıştır.

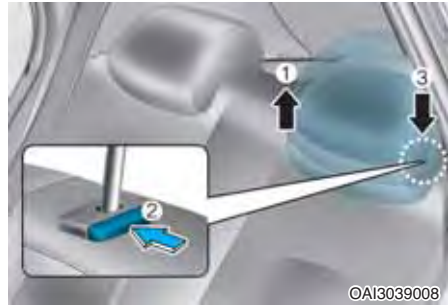

Yükseklik ayarı

Koltuk başlığını yükseltmek için:

1. İstenen konuma (1) doğru yukarı çekiniz.

Koltuk başlığını indirmek için:

1. Koltuk başlığı desteği üzerindeki serbest bırakma tuşunu (2) basılı tutunuz.
2. Koltuk başlığını istediğiniz konuma (3) indiriniz.

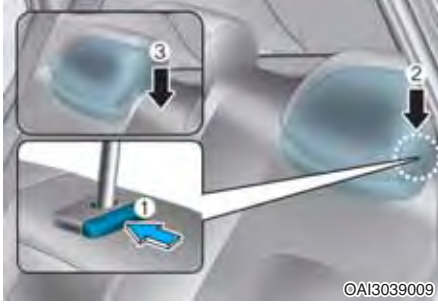

Çıkarma ve takma

Koltuk başlığını çıkarmak için:

1. Başlığı mümkün olduğu kadar yükseltiniz.
2. Başlığı yukarı doğru çekerken (2) serbest bırakma düğmesine (1) basınız.

Koltuk başlığını tekrar takmak için:

1. Serbest bırakma düğmesine (1) basarken başlık çubuklarını (3) deliklere yerleştiriniz.
2. Koltuk başlığını uygun yüksekliğe ayarlayınız.

Koltuk ısıtıcıları (Varsa)

Soğuk havalarda koltukların ısıtılması için koltuk ısıtıcıları mevcuttur.

⚠ UYARI

Koltuk ısıtıcıları, özellikle uzun süre kullanılırsa; düşük sıcaklıklarda bile **CİDDİ YANIKLARA** neden olabilir.

Yolcular koltuğun çok fazla ısındığını hissedebilmelidir, böylece gerektiğinde ısıtıcıyı kapatabilirler.

Sıcaklık değişimini veya ciltteki acıyı fark edemeyecek kişilerin, özellikle aşağıdaki tip yolcuların çok dikkatli olmaları gerekir:

- Bebekler, çocuklar, yaşlılar, özür-lüler veya hastanede ayakta tedavi gören hastalar.
- Hassas cilde sahip veya cildi kolay yanan kişiler.
- Bitkin kişiler.
- Sarhoş kişiler.
- Rahavet ve uyku hali veren ilaçları kullanmış kişiler.

UYARI

Koltuk ısıtıcısı çalışırken battaniye veya koltuk minderleri gibi ısı yalıtımı yapan nesnelere ASLA koltuğun üzerine koymayınız. Bu durumda koltuk ısıtıcısı aşırı ısınarak yanıklara veya koltuğun hasar görmesine neden olabilir.

NOT

Koltuk ısıtıcılarının ve koltukların hasar görmesini önlemek için:

- Koltukları temizlemek amacıyla asla boya tineri, benzen, alkol veya benzin gibi bir solvent kullanmayınız.
- Koltuk ısıtıcısı ile donatılmış koltuklara ağır veya keskin nesnelere koymayınız.
- Koltuk kılıfını değiştirmeyiniz. Aksi halde koltuk ısıtıcısı veya havalandırma sistemi hasar görebilir.



Motor çalışır durumda iken, sürücü koltuğu veya ön yolcu koltuğunu ısıtmak için ilgili düğmelerden birine basınız.

Normal havalarda veya koltuk ısıtma işlemi istenmediğinde, düğmeler kapalı durumda tutulmalıdır.

- Düğmeye her bastığınızda, koltuk ısı ayarı aşağıdaki şekilde değişir:

OFF → HIGH (☀️☀️☀️) → MEDIUM (☀️☀️) → LOW (☀️)
↑

- Koltuk ısıtıcısı kontak kapatılıp tekrar açıldığında OFF durumuna döner.
- Koltuk ısıtıcı çalışırken düğmeye 1,5 saniyeden fazla bastığınızda, koltuk ısıtıcısı kapanır.

EMNİYET KEMERLERİ

Bu bölümde emniyet kemerlerinin doğru kullanımı anlatılmaktadır. Ayrıca, emniyet kemeri kullanırken yapılmaması gereken şeyler de açıklanmaktadır.

Emniyet kemeri güvenlik önlemleri

Bir yolculuğa başlamadan önce emniyet kemerinizi daima takın ve aracınızdaki diğer yolculara da kemerlerini taktırın. Hava yastıkları (varsa) ek bir güvenlik cihazı olarak emniyet kemerlerine destek amacıyla tasarlanmıştır ve hiçbir zaman emniyet kemerinin yerine kullanılmamalıdır. Birçok ülkede, araçta bulunan tüm kişilerin emniyet kemeri takmaları zorunludur.



UYARI

Aracınız hareket halindeyken TÜM yolcuların emniyet kemeri takması gereklidir. Emniyet kemerini takar ve ayarlarken aşağıdakilere dikkat ediniz:

- 13 yaşın altındaki çocukları DAİMA arka koltukta oturtun ve onları doğru şekilde emniyete alınız.
- Çocukların ön koltuğa oturmasına ASLA izin vermeyiniz. Eğer 13 yaşından büyük bir çocuğun mutlaka ön koltuğa oturması gerekiyorsa, koltuğu olabildiği kadar arkaya çekiniz. Çocukların koltukta mutlaka emniyet kemeri bağlı olarak oturmaları gerekir.
- Bebek ve çocukların bir yolcunun kucağında taşınmasına ASLA izin vermeyiniz.
- Araç hareket halindeyken ASLA koltuğun sırtını yatırmayınız.
- Çocukların bir koltuğu veya emniyet kemerini ortak kullanmalarına izin vermeyiniz.
- Omuz kemerini kolunuzun altından veya sırtınızın arkasından geçirmeyiniz.

- Emniyet kemerini asla kırılacak eşyaların üzerinden geçirmeyiniz. Eğer ani bir fren veya darbe meydana gelirse, emniyet kemeri bu tür eşyalara hasar verebilir.
- Emniyet kemeri kıvrılmışsa, bu kemeri kullanmayınız. Kıvrılmış bir emniyet kemeri kaza anında sizi korumaz.
- Emniyet kemerinin dokuması veya metal kısımları hasar görmüşse, bu kemeri kullanmayınız.
- Emniyet kemerini diğer koltukların tokalarına bağlamayınız.
- Hareket halindeyken emniyet kemerini ASLA çözmeyiniz. Aksi halde aracın kontrolünü kaybedebilir ve kazaya neden olabilirsiniz.
- Tokaya girmiş herhangi bir maddenin emniyet kemeri mandalını engellemediğinden emin olunuz. Çünkü tokaya giren maddeler emniyet kemerinin tam olarak takılmamasına neden olabilir.
- Kullanıcılar emniyet kemeri üzerinde ayar mekanizmasının çalışmasını veya boşluğunun giderilmesini engelleyecek hiçbir değişiklik veya ekleme yapmamalıdır.



UYARI

Hasarlı emniyet kemerleri ve emniyet kemeri aksamaları doğru çalışmaz. Aşağıdaki durumlarda kemerleri mutlaka değiştiriniz:

- Dokuması yıpranmış, yabancı madde bulaşmış veya hasar görmüşse.
- Metal kısımları hasar görmüşse.
- Bir kaza anında emniyet kemeri takılıysa, daha sonra dokuma veya mekanizmada hasar belirtisi olmasa bile, emniyet kemeri grubu komple değiştirilmelidir.

Emniyet kemeri gösterge lambası

Sürücü emniyet kemeri

■ Gösterge paneli

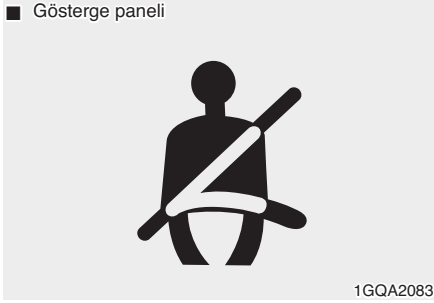

1GQA2083

Sürücü emniyet kemeri takılı olsa bile, kontak anahtarını AÇIK konuma getirdiğinizde gösterge lambası yaklaşık 6 saniye boyunca yanacaktır. Sürücü emniyet kemeri takılı değilse, emniyet kemeri uyarı alarmı yaklaşık 6 saniye süreyle çalar ve gösterge lambası sürücü emniyet kemerini takana kadar yanmaya devam eder.

Emniyet kemeri takılı olmadan aracı sürmeye başlarsanız, aracın hızı 20 km/s'nin altına düştüğünde gösterge lambası yanar.

Hızınız 20 km/s üzerine çıktığında, gösterge lambası yanıp sönmeye başlar ve uyarı alarmı yaklaşık 100 saniye boyunca çalar.

Sürüş esnasında sürücü emniyet kemeri çıkartılırsa, araç hızı 20 km/s'nin altına düştüğünde gösterge lambası yanar. Hızınız 20 km/s üzerine çıktığında, gösterge lambası yanıp sönmeye başlar ve uyarı alarmı yaklaşık 100 saniye boyunca çalar.

Ön yolcu koltuğu emniyet kemeri (varsa)

Yolcu emniyet kemeri takılı olsa bile, kontak anahtarını AÇIK konuma getirdiğinizde gösterge lambası yaklaşık 6 saniye boyunca yanacaktır. Yolcu emniyet kemeri takılı değilse, gösterge lambası yolcu emniyet kemerini takana kadar yanmaya devam eder.

Yolcu emniyet kemeri takılı olmadan aracı sürmeye başlarsanız, aracın hızı 20 km/s'nin altına düştüğünde gösterge lambası yanar.

Hızınız 20 km/s üzerine çıktığında, gösterge lambası yanıp sönmeye başlar ve uyarı alarmı yaklaşık 100 saniye boyunca çalar.

Sürüş esnasında yolcu emniyet kemeri çıkartılırsa, araç hızı 20 km/s'nin altına düştüğünde gösterge lambası yanar. Hızınız 20 km/s üzerine çıktığında, gösterge lambası yanıp sönmeye başlar ve uyarı alarmı yaklaşık 100 saniye boyunca çalar.

UYARI

Doğru şekilde oturmamak, ön koltuktaki yolcunun emniyet kemeri uyarı sistemini olumsuz etkiler. Sürücünün yolcuya bu kullanım kılavuzunda tarif edildiği gibi uygun şekilde oturmasını belirtmesi önemlidir.

i Bilgilendirme

- Ön koltukta yolcu olmasa bile, emniyet kemeri gösterge lambası 6 saniye boyunca yanıp söner veya sabit olarak yanar. Ayrıca, uyarı sırasında ön koltuktaki yolcu araçtan inerse, uyarı 6 saniye daha devam edebilir.
- Ön yolcu koltuğuna bagaj, laptop veya başka bir elektronik cihaz konulduğunda ön koltuk emniyet kemeri uyarısı çalışabilir.

Arka koltuk emniyet kemeri uyarısı (varsa)



Arka sol (1) ve sağ (3) taraftaki koltuklar

Kontak anahtarını açtığınızda arka emniyet kemeri gösterge lambaları arkada oturan yolculara hatırlatma yapmak için kemer takılı olsa da olmasa da yaklaşık 6 saniye boyunca yanar.

Kontak anahtarı açıldığında emniyet kemeri takılı değilse, o kemere ait gösterge lambası kemer takılana kadar yanık kalır.

Eğer emniyet kemeri takılı olmadan hareket ederseniz veya hızınız 20 km/s altındayken kemerinizi çözerseniz, gösterge lambası emniyet kemerinizi takana kadar yanmaya devam eder.

Emniyet kemeri takılı olmadan sürmeye devam ederseniz veya hızınız 20 km/s üzerindeyken kemerinizi çözerseniz, emniyet kemeri uyarı alarmı yaklaşık 35 saniye boyunca çalar ve gösterge lambası yanıp söner.

Sürüş esnasında emniyet kemeri takılı değilse, hız 20 km/s altındayken gösterge lambası yanar.

Aracın hızı 20 km/s'yi geçtiğinde gösterge lambası yanıp sönmeye başlar ve uyarı alarmı yaklaşık 35 saniye boyunca çalar.

Arka orta koltuk (2) (5 Koltuklu, varsa)

Kontak anahtarını açtığınızda arka emniyet kemeri gösterge lambaları arkada oturan yolculara hatırlatma yapmak için kemer takılı olsa da olmasa da yaklaşık 6 saniye boyunca yanar.

Yolcu olmasa bile aşağıdaki durumlar gerçekleşir:

Kontak anahtarı açıldığında emniyet kemeri takılı değilse, o kemere ait gösterge lambası 70 saniye boyunca yanar. Eğer emniyet kemeri takılı olmadan hareket ederseniz, gösterge lambası hızla bağlı olmaksızın yaklaşık 70 saniye boyunca yanmaya devam eder.

Eğer hızınız 20 km/s altındayken kemerinizi çözerseniz, gösterge lambası yaklaşık 70 saniye boyunca yanar. Hızınız 20 km/s üzerindeyken kemerinizi çözerseniz, emniyet kemeri uyarı alarmı yaklaşık 35 saniye boyunca çalar ve gösterge lambası yanıp söner.

Hızınız 20 km/s altındayken arka kapı açılırsa ve araç sonrasında 20 km/s hızının üzerine çıkarsa dahi gösterge lambası ve uyarı alarmı çalışmaz.



UYARI

Doğru şekilde oturmamak, arka koltuktaki yolcunun emniyet kemeri uyarı sistemini olumsuz etkiler. Sürücünün araçtaki yolcuların doğru şekilde oturmalarını sağlaması çok önemlidir.

i Bilgilendirme

- Arka koltukta kimse oturmasa bile, emniyet kemeri gösterge lambası 6 saniye boyunca yanıp söner veya sabit olarak yanar.
- Arka koltuğa bagaj, laptop veya başka bir elektronik cihaz konulduğunda, arka koltuk emniyet kemeri uyarısı çalışabilir.

Emniyet kemeri bağlama sistemi

Arka yolcu kemeri



Emniyet kemerinizi bağlamak için:

Kemeri makarasından dışarı çekip metal ucunu (1) tokaya (2) sokunuz. Metal uç tokaya kilitletiğinde bir “klik” sesi duyulur.



Kucak kemeri (1) kısmını kalçalarınızın, omuz kemeri (2) kısmını ise göğsünüzün üzerinden geçirmeniz gerekir.

Kucak kemeri kısmı kalçalarınıza tam oturacak şekilde elle ayarlandıktan sonra, emniyet kemeri otomatik olarak doğru uzunluğa ayarlanır. Öne doğru yavaş ve yumuşak şekilde eğildiğinizde, kemer sizinle birlikte hareket ederek uzar.

Ani bir fren veya darbe olduğunda, kemer kilitlenir. Öne doğru aşırı hızla eğilmeye çalışırsanız da kemer kilitlenecektir.

NOT

Eğer emniyet kemerini makarasından yavaşça dışarı çekemiyorsanız, kemeri sıkıca çekip bırakınız. Bıraktıktan sonra, kemeri yavaşça dışarı çekebilirsiniz.

UYARI



Yanlış konumlandırılmış emniyet kemerleri, bir kaza durumunda ciddi şekilde yaralanma riskini artırır. Emniyet kemerini ayarlarken aşağıdaki önlemleri alınız:

- Emniyet kemerinin kucak kısmını belinizin değil, kalçanızın üzerinden tam oturacak ve mümkün olduğu kadar alçak şekilde konumlandırınız. Bu bir çarpışmada leğen kemiklerinin darbenin etkisini yumuşatmasını sağlayarak, yaralanma riskini azaltır.
- Şekilde görüldüğü gibi, bir kolunuzu omuz kemerinin altından, diğer kolunuzu ise kemerin üzerinden geçiriniz.
- Omuz kemerinin tokasını daima uygun yükseklikte ve kilitli konumda bulundurunuz.
- Omuz kemerini asla boynunuzun veya yüzünüzün üzerinden geçirmeyiniz.



Emniyet kemerinizi çözmek için:

Kilit tokasındaki çözme düğmesine (1) basınız.

Çözüldükten sonra, kemer otomatik olarak makaraya sarılmalıdır. Eğer sarılmazsa, kemerin kıvrılmış olup olmadığını kontrol ediniz ve tekrar deneyiniz.

Arka orta emniyet kemeri



Arka orta emniyet kemerini kullanırken, üzerinde "CENTER (ORTA)" yazan toka kullanılmalıdır.

i Bilgilendirme

Eğer emniyet kemerini makarasından dışarı çekemiyorsanız, kemeri sıkıca çekip bırakınız. Bıraktıktan sonra, kemeri yavaşça dışarı çekebilirsiniz.

Ön gergili emniyet kemeri (varsa)



- (1) Geri sarma makarası ön gergili emniyet kemeri
- (2) EFD (Acil Kilitleme Tertibatı) sistemi (yalnızca sürücü, varsa)

Araçınızın sürücü, ön yolcu ve sol ve sağ arka yolcu koltuklarında ön gergili emniyet kemerleri (makara ön gerdiricisi) ve EFD (Acil Kilitleme Tertibatı) bulunmaktadır.

Ön gerdirici, bazı önden ve yandan çarpışmalarda emniyet kemerlerinin yolcunun vücuduna sıkı sıkıya oturmasına yarar. Ön gergili emniyet kemerleri önden veya yandan sert çarpışmalarda hava yastıklarıyla birlikte devreye girebilir.

Araç aniden durduğunda veya yolcu çok hızlı şekilde öne eğilmeye çalıştığı anda, emniyet kemeri sarma makarası kilitletir.

Belirli önden çarpışmalarda, ön gerdiricisi devreye girerek emniyet kemerini yolcunun vücuduna daha sıkı temas edecek şekilde çeker.

- Makara Ön Gerdiricisi

Makara ön gerdiricisinin amacı önden veya yandan çarpışmalarda omuz askılarının yolcunun üst gövdesine tam oturmasını sağlamaktır.

- EFD (Acil Kilitleme Tertibatı)

EFD'nin amacı önden veya yandan çarpışmalarda bel kemerinin yolcunun alt gövdesine tam oturmasını sağlamaktır. (varsa, yalnızca sürücü)

Ön gerdirici sistemi çalıştığı zaman, sistem sürücü ya da ön yolcu koltuğu emniyet kemeri üzerinde aşırı gerginlik algılsa; makara ön gerdiricisinin içinde bulunan yük sınırlayıcı, etkilenen emniyet kemeri üzerindeki baskının bir kısmını alır.



DİKKAT

Eğer araçta devrilme sensörü varsa

Eğer araçta yan veya perde hava yastığı varsa, ön gerdirici sadece önden değil, yandan çarpışma veya devrilme durumunda da devreye girer.



DİKKAT

Eğer araçta devrilme sensörü yoksa

Eğer araçta yan veya perde hava yastığı varsa, ön gerdirici sadece önden değil, yandan çarpışma durumunda da devreye girer.



UYARI

- Emniyet kemerinizi daima takın ve koltuğunuzda düzgün bir şekilde oturunuz.
- Emniyet kemeri kıvrılmışsa veya gevşekse kullanmayınız. Gevşek veya kıvrılmış bir emniyet kemeri kaza sırasında sizi düzgün şekilde koruyamaz.
- Tokanın yakınına hiçbir şey koymayınız. Bu, tokayı olumsuz etkileyerek düzgün çalışmasını engelleyebilir.
- Herhangi bir şekilde devreye girmesi durumunda veya bir kazadan sonra, ön gerdiricileri mutlaka değiştiriniz.
- Ön gerdiricilerin muayenesini, bakımını, onarımını veya değişimini ASLA kendiniz yapmayınız. Ön gerdiricilerin muayenesinin, servisinin, onarımının HYUNDAI yetkili servisi tarafından yapılmasını öneririz.
- Emniyet kemeri aksamına darbe uygulamayınız.



UYARI

Ön gergili emniyet kemeri devreye girdikten sonra, en az birkaç dakika emniyet kemeri aksamına dokunmayınız. Bir çarpışmada ön gergili emniyet kemeri mekanizması devreye girdiğinde, ön gerdirici ısınabilir ve yanmanıza neden olabilir.



DİKKAT

Aracın ön tarafında kaporta işi yapılması ön gergili emniyet kemeri sistemine hasar verebilir. Bu nedenle, sisteme HYUNDAI yetkili servisi tarafından bakım yapılmasını öneririz.

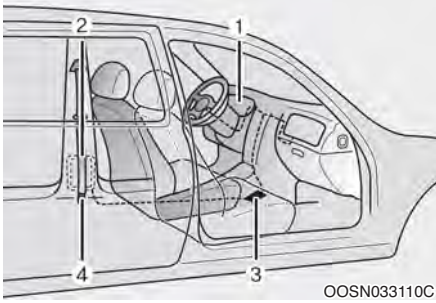

OOSN033110C

Ön Gergili Emniyet Kemer Sistemi başlıca aşağıdaki bileşenlerden oluşur. Bunların yerleri yukarıdaki resimde gösterilmiştir:

- (1) SRS hava yastığı gösterge lambası
- (2) Ön sarma makarası ön gerdirci grubu (varsa)
- (3) SRS kontrol modülü
- (4) Acil kilitleme tertibatı (EFD) (yalnızca sürücü, varsa)

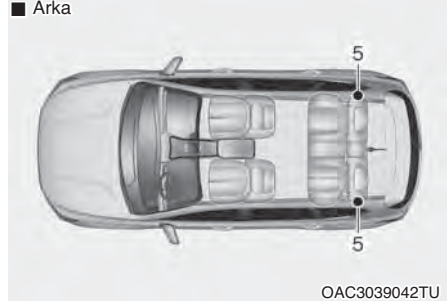

OAC3039042TU

- Arka
- (5) Arka sarma makarası ön gerdirci grubu (varsa)

NOT

SRS hava yastığını devreye sokan sensör, ön gergili emniyet kemerine bağlıdır. Kontak anahtarı açıldığında, gösterge panelindeki SRS hava yastığı gösterge lambası yaklaşık 6 saniye boyunca yanar, sonra sönmesi gerekir.

Eğer ön gerdirci düzgün çalışmıyorsa, SRS hava yastığında bir arıza olmasa bile, gösterge lambası yanar. Eğer gösterge lambası yanmıyorsa, yanık kalıyorsa veya araç hareket halindeyken yanmıyorsa, ön gergili emniyet kemerlerinin ve/veya SRS hava yastıklarının mümkün olan en kısa süre içinde bir HYUNDAI yetkili servisi tarafından muayene edilmesini öneririz.

NOT

- Ön gergili emniyet kemerleri bazı önden veya yandan çarpışma ya da devrilme durumlarında devreye girebilir (eğer araçta devrilme sensörü varsa).
- Ön gergili emniyet kemerleri devreye girdiğinde, aracın içinde yüksek bir ses duyulabilir ve duman gibi görünen ince bir toz oluşabilir. Bunlar normal çalışma koşullarıdır ve tehlikeli değildir.
- İnce toz zehirli değildir, ancak ciltte tahrişe neden olabilir ve uzun süre solunmamalıdır. Ön gergili emniyet kemerlerinin devreye girdiği bir kaza sonrasında, cildinizin toza maruz kalan kısımlarını iyice yıkayınız.

İlave emniyet kemeri güvenlik önlemleri

Hamile iken emniyet kemeri kullanımı

Hamileler emniyet kemerini muhakkak kullanmalıdır. Bebeğinizi korumanın en iyi yolu daima emniyet kemerinizi takarak kendinizi korumaktır.

Hamile kadınlar daima kucak-omuz emniyet kemeri takmalıdır. Omuz kemerini göğüslerinizin arasından geçi-
rerek ve boynunuzdan uzak tutarak göğsünüzün üzerinden takınız. Kucak kemerini kalçalarınıza ve leğen kemiğinize TAM OTURACAK şekilde, göbeğinizin altından geçi-
rerek takın.



UYARI

- Hamileler veya hastalar ani duruşlarda veya kaza anlarında karın bölgesine gelebilecek darbelere karşı daha hassastır. Hamileyken kaza geçirirseniz doktorunuza danışınız.
- Bir kaza sırasında anne karnındaki bebeğin yaralanma veya ölüm riskini azaltmak için, hamile kadınlar emniyet kemerinin kucak kısmını ASLA bebeğin bulunduğu karın bölgesinin yukarisından veya üzerinden geçirmemelidir.

Emniyet kemeri kullanımı ve çocuklar

Bebekler ve küçük çocuklar

Birçok ülkede çocukların, yükseltici koltuklar da dahil, onaylanmış çocuk koltuklarında yolculuk etmesini şart koşan yasalar bulunmaktadır. Çocuk koltuğu yerine emniyet kemerlerinin kullanılabilceği yaş sınırı ülkeden ülkeye değişmektedir, bu nedenle kendi ülkenizdeki veya seyahat ettiğiniz ülkedeki özel şartları bilmeniz gerekir. Bebek ve/veya Çocuk Emniyet koltuğu arka koltuğa düzgün şekilde yerleştirilmeli ve monte edilmelidir. Bu bölümde yer alan “Çocuk Emniyet Sistemleri” kısmına bakınız.



UYARI

Bebek ve küçük çocukları DAİMA boy ve kilolarına uygun çocuk koltuklarında doğru şekilde bağlayınız.

Bir çocuk veya başka bir yolcunun yaralanma veya ölüm riskini azaltmak için, araç hareket halindeyken bir çocuğu ASLA kucağınızda veya kollarınızda tutmayınız. Bir kaza sırasında ortaya çıkan şiddetli kuvvet çocuğu kollarınızdan kopararak aracın içine savurur.

Bir kaza durumunda çocukların en iyi şekilde korunması, onları arka koltuğa takılmış ve yasalara uygun bir çocuk koltuğuna doğru şekilde bağlamakla mümkün olur. Bir çocuk koltuğu almadan önce, ülkenizin güvenlik standartlarına uygunluğunu belirten bir sertifikaya sahip olup olmadığını kontrol edin. Koltuk çocuğun boy ve kilosuna uygun olmalıdır. Koltuğun etiketinde bu bilgileri kontrol edin. Bu bölümde yer alan “Çocuk Emniyet Sistemleri” kısmına bakınız.

Daha büyük çocuklar

13 yaş altında, fakat yükseltici bir koltuk için fazla büyük olan çocuklar daima arka koltukta oturmalı ve mevcut kucak/ omuz kemerini kullanmalıdır. Çocuğun güvenli şekilde bağlanması için, emniyet kemeri kalçalarının üzerinden geçerek omuz ve göğsünün üzerinden bedenini sarmalıdır. Kemerin uyumunu düzenli olarak kontrol edin. Bir çocuğun kıvrılma hareketleri kemerin doğru konumunu bozabilir. Bir kaza durumunda çocuklar için en iyi koruma, uygun bir çocuk koltuğu veya arka koltuk emniyet kemerleri ile bağlandığında sağlanır.

Eğer 13 yaşın üzerindeki iri, uzun bir çocuğun ön koltukta oturması gerekiyorsa, koltuk en geriye çekilmiş olmalı ve çocuk mevcut kucak/omuz kemeri ile bağlanmalıdır.

Eğer kemerin omuz kısmı çocuğun boynuna veya yüzüne hafifçe temas ediyorsa, çocuğu aracın ortasına doğru yerleştirmeye çalışınız. Kemer hâlâ yüzüne veya boynuna temas ediyorsa, çocuğun arka koltuğa monte edilmiş uygun bir çocuk koltuğuna bağlanması gerekir.



UYARI

- **Daha büyük çocukların emniyet kemerlerinin takılı olduğunu ve doğru şekilde ayarlandığını DAİMA kontrol ediniz.**
- **Omuz kemerinin çocuğun boynuna veya yüzüne temas etmesine ASLA izin vermeyiniz.**
- **Tek bir emniyet kemerinin bir çocuktan fazlası için kullanılmasına izin vermeyiniz.**

Emniyet kemeri kullanımı ve yaralı kişiler

Yaralı bir kişi taşınırken, emniyet kemeri kullanılmalıdır. Bu konu ile ilgili olarak, bir doktora danışınız.

Her kemer için bir yolcu

İki kişi (çocuklar dahil) aynı anda kesinlikle tek bir emniyet kemeri takmaya kalkışmamalıdır. Böyle bir durumda kaza olduğunda ciddi yaralanmalar olabilir.

Koltuğa yatmayınız

Araç hareket halinde iken koltuk arkalıği yatırılmış konumda oturmak tehlikeli olabilir. Koltuğunuzun sırtını yatırdığınızda, kemeriniz takılı olsa bile bağlama sistemlerinizin (emniyet kemeri ve/veya hava yastıkları) koruma kabiliyeti ciddi şekilde azalır.

Emniyet kemerlerinin düzgün çalışması için basenize ve göğsünüze sıkıca oturması gerekir. Bir kaza durumunda emniyet kemerine doğru fırlayabilir ve boyun yaralanmalarına maruz kalabilirsiniz.

Koltuğun sırtı ne kadar yatırılırsa, yolcunun kalçalarının kemerin altından kayma ve boyunun omuz kemerine çarpma riski o kadar artar.



UYARI

- Araç hareket halindeyken ASLA koltuğunuz yatırılmış konumda gitmeyiniz.
- Koltuğunuz yatırılmış konumda gitmek, bir çarpışma veya ani fren durumunda ciddi, hatta ölümcül şekilde yaralanma riskinizi artırır.
- Sürücü ve yolcuların daima koltuklarının arkası dik ve emniyet kemeri doğru şekilde bağlanmış olarak oturmaları gerekir.

Emniyet kemerlerinin bakımı

Emniyet kemeri sistemleri kesinlikle sökülmemeli veya onarılmamalıdır. Emniyet kemeri ve ilgili donanımlarının; kapı menteşeleri, kapılar veya yanlış kullanım nedeniyle hasar görmemiş olduğundan emin olunuz.

Periyodik kontrol

Bütün emniyet kemeri herhangi bir aşınma veya hasara karşı düzenli olarak kontrol edilmelidir. Hasarlı herhangi bir parça mümkün olan en kısa sürede değiştirilmelidir.

Emniyet kemerlerini temiz ve kuru tutunuz

Emniyet kemerlerinin temiz ve kuru tutulması gerekir. Emniyet kemeri kirlendiğinde, sabun ve ılık su kullanarak temizlenebilir. Çamaşır suyu, boya, güçlü deterjanlar veya aşındırıcılar kayış kumaşına hasar vereceği için kullanılmamalıdır.

Emniyet kemerlerinin değiştirilmesi

Araç bir kaza geçirdikten sonra, emniyet kemeri aksamı tümüyle değiştirilmelidir. Bu, belirgin bir hasar görülüyor olsa bile yapılmalıdır. Bu konu hakkında HYUNDAI yetkili servisine başvurmanızı öneririz.

ÇOCUK EMNİYET SİSTEMİ (CRS)

Önerimiz: Çocuklar daima arka koltukta oturmalıdır



UYARI

Ön yolcu koltuğundaki hava yastığı devreden çıkarılmadıkça, çocuklar mutlaka aracın arka koltuklarında uygun şekilde emniyet kemerlerini bağlamalıdır.

Tüm yaş grubundaki çocukların arka koltuklarda güvenli şekilde oturtulmaları daha emniyetlidir. Ön yolcu koltuğunda oturan bir çocuk, açılan bir hava yastığının sert darbesiyle AĞIR YARALANABİLİR ve hatta ÖLEBİLİR.

13 yaşın altındaki çocuklar daima araçta arka koltuklarda seyahat etmelidirler ve bir kaza, ani duruş veya ani manevra sırasında yaralanma riskini asgari seviyeye indirmek için mutlaka uygun bir şekilde korunmuş olmalıdırlar. Kaza istatistikleri, çocukların arka koltuklarda uygun şekilde korundukları takdirde, ön koltuklardakinden daha güvende olduklarını göstermektedir. Çocuk Emniyet Sistemi için büyük olan çocuklar, mevcut olan emniyet kemerlerini takmalıdır. Bazı ülkelerde, çocukların onaylanmış Çocuk Emniyet Sistemleri ile seyahat etmesini gerektiren yasal düzenlemeler vardır. Ülkeler arasında, Çocuk Emniyet Sistemleri yerine emniyet kemerlerinin kullanılabilmesi yaş sınırını veya yükseklik/ağırlık kısıtlamalarını belirleyen yasalar farklıdır, bu nedenle ülkenizdeki veya seyahat ettiğiniz ülkelerdeki özel gerekliliklerden haberdar olmalısınız.

Çocuk Emniyet Sistemleri araç koltuğuna düzgün şekilde monte edilmelidir. Daima ülkenizin gerekliliklerini karşılayan, ticari olarak satılan bir Çocuk Emniyet Sistemi kullanınız.

Çocuk Emniyet Sistemleri genel olarak, bir bel ve omuz emniyet kemerinin bel kısmı veya üst bağlama kancası ve/veya aracın arka koltuklarındaki ISO-FIX alt bağlantı kancası tarafından araç koltuklarına sabitlenecek şekilde tasarlanmıştır.

Çocuk Emniyet Sistemi (CRS) daima arkada olmalıdır

Bebekler ve çocuklar, aracın arka koltuğunda, yüzü arkaya bakan veya yüzü öne bakan uygun çocuk emniyet koltuklarına düzgünce bağlanmalıdır. Çocuk Emniyet Sisteminin imalatçı firmasının kullanım ve montaj talimatını okuyunuz ve uygulayınız.



UYARI

- **Daima Çocuk Emniyet Sisteminin imalatçı firmasının kullanım ve montaj talimatını okuyunuz ve uygulayınız.**
- **Çocuğunuzu daima Çocuk Emniyet Sistemine uygun şekilde yerleştiriniz.**
- **Koltuk arkılığına "asılan" tipte çocuk koltuğu veya Çocuk Emniyet Sistemi kullanmayınız. Bunlar kaza sırasında yeterli korumayı sağlamaz.**
- **Bir kaza sonrasında, Çocuk Emniyet Sisteminin, emniyet kemerlerinin, ISOFIX bağlantı kancalarının ve üst bağlantı kancalarının HYUNDAI yetkili servisinde kontrol ettirilmesini öneririz.**

Çocuk Emniyet Sisteminin Seçimi (CRS)

Çocuğunuz için bir Çocuk Emniyet Sistemi seçerken, daima:

- Çocuk Emniyet Sisteminin ülkenizdeki uygulanabilir Güvenlik Standartlarına uygun olduğunu gösteren bir etikete sahip olmasına dikkat ediniz.
- Çocuğunuzun boyuna ve kilosuna uygun bir Çocuk Emniyet Sistemi kullanınız. Kullanım için gerekli olan etiket veya talimatlar bu bilgileri sağlar.
- Kullanılacak araçtaki koltuk sistemine uyan bir Çocuk Emniyet Sistemi seçiniz.
- Çocuk Emniyet Sistemi ile birlikte verilen kullanım ve montaj talimat ve uyarılarını okuyunuz ve uygulayınız.

Çocuk Emniyet Sistemi tipleri

Üç ana tip Çocuk Emniyet Sistemi vardır: Yüzü arkaya dönük, yüzü öne dönük ve yükseltilmiş çocuk koltuğu. Bunlar çocuğun yaşına, boyuna ve ağırlığına göre sınıflandırılır.

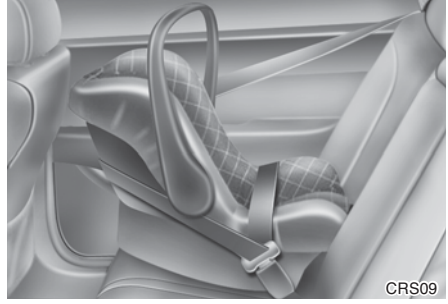

Yüzü arkaya dönük Çocuk Emniyet Sistemi

Yüzü arkaya bakan bir Çocuk Emniyet Sistemi, koltuk yüzeyi ile çocuğun arka tarafına doğru koruma sağlar. Kemer sistemi çocuğu yerinde tutar ve bir kaza durumunda, Çocuğu, Çocuk Emniyet Sistemi içinde tutmak için devreye girer ve boyun ve omuriliğe gelen baskıyı azaltır.

Bir yaşından küçük tüm çocuklar mutlaka daima yüzü arkaya dönük bir Çocuk Emniyet Sisteminde seyahat etmelidir. Farklı tipte yüzü arkaya dönük Çocuk Emniyet Sistemleri vardır: sadece-bekler için olan Çocuk Emniyet Sistemleri, yalnızca yüzü arkaya dönük konumda kullanılabilir. Üç şekle de çevrilebilir bir Çocuk Emniyet Koltuğu Sistemi, arkaya dönük konumdayken, çocuğunuzu uzun süre yüzü arkaya dönük şekilde tutmanıza olanak sağlayan, daha fazla yükseklik ve daha fazla ağırlık limitlerine sahiptir.

Çocuk Emniyet Sistemlerini, çocuklarınızın boy ve ağırlığı Emniyet Sistemi üreticisinin izin verdiği sınırlara uyduğu sürece yüzü arkaya bakan konumda kullanınız.



Yüzü öne dönük Çocuk Emniyet Sistemi

Yüzü öne dönük Çocuk Emniyet Sistemi, kemerle birlikte çocuğun gövdesi için koruma sağlar. Çocuklarınızı, Çocuk Emniyet Sistemi üreticisinin izin verdiği en üst boy ve ağırlık sınırlarına erişinceye kadar yüzü öne dönük kemerli Çocuk Emniyet Sisteminde oturtunuz.

Çocuğunuzun büyüyüp, yüzü öne dönük Çocuk Emniyet Koltuğu Sistemine sığmadığı zaman, artık çocuğunuz oto koltuğu yükseltici için hazır duruma gelmiş demektir.

Oto koltuğu yükselticiler

Oto koltuğu yükseltici, aracın emniyet kemeri sisteminin daha uygun hale getirilmesi için tasarlanmış bir Çocuk Emniyet Sistemidir. Oto koltuğu yükseltici, emniyet kemerini çocuğunuzun gövdesinin en kuvvetli noktalarına uyum sağlayacak şekilde konumlandırır. Çocuklarınızı emniyet kemerine tam olarak uyacak ölçülere gelinceye kadar oto koltuğu yükselticilerde oturtunuz.

Emniyet kemerinin düzgün bir şekilde takılabilmesi için, kucak kemeri karın üzerinde değil, mutlaka rahat bir şekilde üst bacak üstünde durmalıdır. Omuz kemeri, ense veya yüz üzerinden değil, omuz ve göğüs üzerinden uzatılarak takılmalıdır. Kaza, ani durma veya manevra sırasında yaralanma riskini asgari seviyeye indirmek için 13 yaşın altındaki çocukların emniyet kemerleri mutlaka düzgün bir şekilde takılmalıdır.

Çocuk Emniyet Sisteminin Montajı (CRS)

⚠ UYARI

Çocuk Emniyet Sisteminin monte etmeden önce daima:

Çocuk Emniyet Sisteminin üretici firmasının kullanım ve montaj talimatını okuyup uygulayınız.

Talimat ve uyarılar takip edilmediği zaman, kaza durumunda CİDDİ YARALANMA veya ÖLÜM riski artabilir.

⚠ UYARI

Aracın koltuk başlığı Çocuk Emniyet Sisteminin uygun şekilde montajını önliyorsa, başlığın konumu tekrar ayarlanmalı veya başlık tamamen sökülmelidir.

Uygun bir Çocuk Emniyet Sistemini seçtikten ve bu sisteminin koltuklara düzgün şekilde uyduğunu kontrol ettikten sonra, çocuk Emniyet Sistemi üreticisinin talimatına göre monte etmeye hazırsınız demektir. Çocuk Emniyet Sistemini düzgün şekilde monte etmenin üç temel adımı vardır:

- **Çocuk Emniyet Sistemini araca uygun şekilde sabitleyiniz.** Tüm Çocuk Emniyet Sistemleri araca mutlaka bir kucak kemeri veya kucak/ omuz kemerinin kucak parçası veya ISOFIX üstten bağlamalı kanca ve/veya ISOFIX kanca ve/veya destek ayağı ile sabitlenmelidir.

- **Çocuk Emniyet Sisteminin son derece güvenli bir şekilde yerleştirildiğinden emin olunuz.** Bir Çocuk Emniyet Sistemini araca monte ettikten sonra, aracın koltuğuna emniyetli bir şekilde sabitlendiğinden emin olmak için koltuğu ileri ve yanlara doğru itiniz ve çekiniz. Emniyet kemeri olan bir Çocuk Emniyet Sistemi mümkün olduğu kadar sıkı şekilde monte edilmelidir. Ancak, bazen yanlara doğru hareket etmesi ihtimali vardır.

Çocuk Emniyet Sistemini monte ederken, araç koltuğunu ve koltuk arkalığını, çocuğunuzun Çocuk Emniyet Sisteminde konforlu bir şekilde oturabileceği bir konuma ayarlayınız (yukarı ve aşağı, ileri ve arkaya).

- **Çocuğunuzun, Çocuk Emniyet Sistemine yerleştiriniz.** Çocuğun, Çocuk Emniyet Sistemi üreticisinin talimatına uygun çocuk koltuğuna kemer takılarak oturtulmasını sağlayınız.



DİKKAT

Kapıları kapalı bir aracın içinde bulunan Çocuk Emniyet Sistemi çok sıcak olabilir. Çocuğu yanıklardan korumak için, Çocuk Emniyet Sistemine oturtmadan önce koltuk yüzeyini ve kemer tokalarını kontrol ediniz.

Çocuklar için ISOFIX kanca ve üstten bağlamalı kanca (ISOFIX bağlantı sistemleri)

ISOFIX sistemi, sürüş ve bir kaza sırasında Çocuk Emniyet Sistemini tutar. Bu sistem, Çocuk Emniyet Sisteminin daha kolay takılmasını sağlamak üzere tasarlanmıştır ve Çocuk Emniyet Sisteminin yanlış bir şekilde takılma olasılığını azaltır.

ISOFIX sistemi, araç içindeki kancaları ve Çocuk Emniyet Sisteminin üzerindeki geçme noktalarını kullanır. ISOFIX sistemi, Çocuk Emniyet Sisteminin arka koltuklara sabitlenmesi için emniyet kemeri kullanımı gerektirmez.

ISOFIX kancalar araca takılmış olan metal çubuklardır. Her ISOFIX koltuk konumu için, alt bağlantı noktaları ile Çocuk Emniyet Sistemini taşıyabilen iki alt kanca noktası vardır.

ISOFIX sistemini aracınızda kullanmak için, mutlaka ISOFIX bağlantıları olan bir Çocuk Emniyet Sistemine sahip olmanız gereklidir. (Bir ISOFIX Çocuk Emniyet Sistemi, sadece ECE-R 44 veya ECE-R 129 standartlarına uygun olduğuna dair aracın özel veya evrensel onayı varsa, takılabilir.)

ISOFIX alt bağlantı kancaları olan Çocuk Emniyet Sisteminin kullanım şekli ile ilgili talimatı, Çocuk Emniyet Sisteminin üreticisi sağlar.

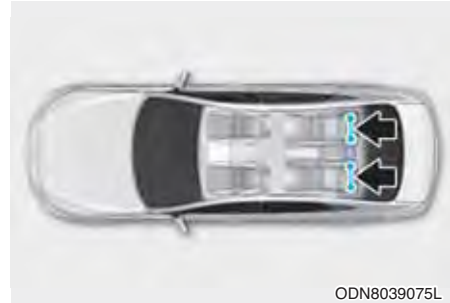

ISOFIX bağlantı kancaları arka koltukların sağ ve sol yan oturma konumlarında bulunur. Bunların yerleri, şekilde gösterilmektedir. Aracınızda arka orta oturma konumuna uygun ISOFIX bağlantı kancaları bulunmaz.

⚠ UYARI

Arka orta koltukta, ISOFIX bağlantı kancalarını kullanarak Çocuk Emniyet Sistemini monte etmeye kalkışmayınız. Bu koltuğa uygun ISOFIX bağlantı kancaları bulunmamaktadır. Arka orta koltuk oturma konumuna Çocuk Emniyet Sistemi montajı için yan koltuk bağlantı kancalarının kullanılması, bağlantı kancalarına zarar verebilir.

A Tipi

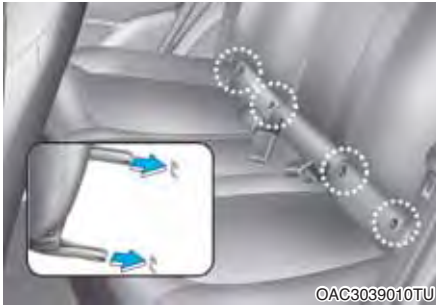
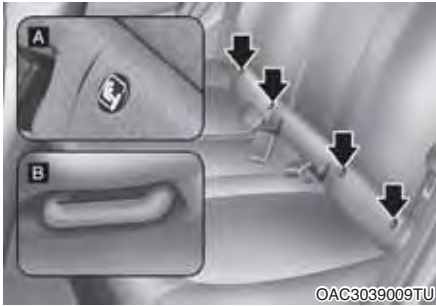

B Tipi



[A]: ISOFIX Kancası Konum Göstergesi,
[B]: ISOFIX Kancası

ISOFIX bağlantı kancaları sembolleri, aracınızdaki ISOFIX bağlantı kancalarının konumunu tanımlamak üzere sol ve sağ arka koltuk minderlerinde bulunmaktadır (Bkz. resimdeki oklar). Arka yan koltukların her ikisi de bir çift ISOFIX bağlama kancası ve aynı zamanda arka koltukların arka kısmındaki onlara karşılık gelen üst bağlantı kancasıyla donatılmıştır.

(ECE-R44 veya ECE-R129 standardına göre genel olarak onaylanmış Çocuk Emniyet Sistemi (Çocuk Koltuğu), ilaveten arka koltukların arkasında bulunan bir üst noktaya sabitlenmelidir.)

ISOFIX bağlantı kancaları arka koltuk arkılığı ile arka koltuk oturma minderi sol yan ve sağ yan oturma konumları arasında yer alır.

ISOFIX bağlantı kancalarını kullanmak için, ISOFIX kanca kapağının üst kısmını itiniz.

"ISOFIX Kanca Sistemine" sahip bir Çocuk Emniyet Sisteminin Sabitlenmesi

Arka yan koltuk konumlarının her iki tarafına ISOFIX uyumlu bir Çocuk Emniyet Sistemi (Çocuk Koltuğu) takmak için:

1. Emniyet kemeri tokasını ISOFIX bağlantı kancalarından uzaklaştırınız.
2. Çocuk Emniyet Sistemi (Çocuk Koltuğu) ile ISOFIX bağlantı kancaları arasında güvenli bir bağlantı sağlayabilmek için, her türlü nesneyi kancalardan uzaklaştırınız.
3. Çocuk Emniyet Sistemini araç koltuğuna yerleştiriniz, sonra Çocuk Emniyet Sistemi üreticisinin verdiği talimata göre ISOFIX bağlantı kancalarına tutturunuz.
4. Çocuk Emniyet Sistemindeki ISOFIX bağlantılarının ISOFIX bağlantı kancalarına düzgün şekilde bağlanması ve montajı için, Çocuk Emniyet Sisteminin üretici talimatını izleyiniz.



UYARI

ISOFIX sistemi kullanırken aşağıdaki önlemleri alınız:

- Çocuk Emniyet Sistemi ile birlikte verilen tüm montaj talimatını okuyunuz ve takip ediniz.
- Çocuğun gerdirilmemiş emniyet kemerlerine ulaşım bunları tutmasını önlemek için, kullanılmayan tüm arka emniyet kemerlerinin tokalarını takınız ve emniyet kemerini çocuğun arkasından gerdiriniz. Bir emniyet kemeri boyna dolanır ve kemer sıkarsa, çocuklar boğulabilir.
- Birden fazla Çocuk Emniyet Sistemini, tek bir kancaya ASLA tutturmayınız. Bu durum, kancanın veya bağlantının gevşemesine veya kırılmasına neden olabilir.
- Bir kaza sonrasında, ISOFIX sistemini daima yetkili serviste inceletiniz. Kaza ISOFIX sistemine hasar verebilir ve ISOFIX sistemi Çocuk Emniyet Sistemini gerektiği şekilde koruma altına alamayabilir.

"Üst Bağlantı Kancalı" sistem ile Çocuk Emniyet Sisteminin Sabitlenmesi



Çocuk Emniyet Sistemi için üstten bağlamalı kancalar koltuk arkalıklarının arkasında bulunur.



1. Çocuk Emniyet Sisteminin üst bağlantı kayışını koltuk arkalığı üzerinden geçiriniz.

Üst bağlantı kayışını yerleştirmek için, lütfen Çocuk Emniyet Sisteminin üreticisinin talimatına uyunuz.

2. Üst bağlantı kayışını, üst bağlama kancasına birleştiriniz, sonra üst bağlantı kayışını Çocuk Emniyet Koltuğu Sistemi talimatına göre sıkınız ve Çocuk Emniyet Koltuğu Sisteminin araç koltuğuna kuvvetlice sabitleyiniz.



UYARI

Üst bağlantı kayışını takarken aşağıdaki önlemleri alınız:

- Çocuk Emniyet Sistemi ile birlikte verilen tüm montaj talimatını okuyunuz ve takip ediniz.
- Tek bir ISOFIX üstten bağlamalı kancaya birden fazla Çocuk Emniyet Sistemini ASLA tutturmayınız. Bu durum, kancanın veya bağlantının gevşemesine veya kırılmasına neden olabilir.
- Üst bağlamayı doğru üst bağlama kancasından başka bir şeye tutturmayınız. Başka bir şeye takılırsa düzgün şekilde çalışmayabilir.
- Çocuk Emniyet Sistemi bağlama kancaları sadece doğru yerleştirilmiş Çocuk Emniyet Sistemlerinin ürettiği kuvvetlere dayanacak şekilde tasarlanmıştır.

Sistemi, yetişkin emniyet kemeri için veya benzeri nesnelere veya ekipmanı araca bağlamak için kullanmayınız.

Kemerli ve ISOFIX Çocuk Emniyet Sistemleri (CRS) için her bir oturma pozisyonunun BM yönetmeliklerine göre uygunluğu (Araç kullanıcıları ve CRS üreticileri için kullanım bilgisi)

- Evet: Belirtilen CRS kategorisinin takılması için uygun
- Hayır: Belirtilen CRS kategorisinin takılması için uygun değil
- "•": Uygulanmaz

• Tablo Soldan Direksiyonlu araç içindir. Ön yolcu koltuğu hariç, tablo Sağdan Direksiyonlu araç için geçerlidir. Sağdan Direksiyonlu araç 1 no.lu ön yolcu koltuğu için, lütfen 3 no'lu oturma konumu ile ilgili bilgileri kullanın.

*: 5 Koltuklu, varsa R-16.06 EK 17-Ek3'e göre

CRS kategorileri	Oturma konuları						Notlar	
	1	2	3		4	5*		6
			Hava Yastığı AÇIK	Hava Yastığı KAPALI				
Universal kemerli CRS ¹⁾	-	-	Hayır	Evet ²⁾ F, R	Evet F, R	Evet ⁴⁾ F, R	Evet F, R	F: Yüzü öne bakan R: Yüzü arkaya bakan CRF: boyutu (1, 2, 3) Örneğin: - "F2" okul öncesi çocuklar (6-7 yaş) için öne bakan küçük boy CRF anlamına gelmektedir - "F3" çocuklar (7-10 yaş) için öne bakan büyük boy CRF anlamına gelmektedir - "R1" bebekler (0-1 yaş) için arkaya bakan küçük boy CRF anlamına gelmektedir - "R2" küçük çocuklar (2-4 yaş) için arkaya bakan orta boy CRF anlamına gelmektedir - "R3" küçük çocuklar (4-5 yaş) için arkaya bakan büyük boy CRF anlamına gelmektedir
i-boyutlu CRS	-	-	Hayır	Hayır	Evet F, R	-	Evet F, R	
Carry-cot (Portbebe) (ISOFIX yüzü yana bakan CRS)	-	-	Hayır	Hayır	Hayır	-	Hayır	
ISOFIX bebek CRS (örneğin, bebek için CRS)	-	-	Hayır	Hayır	Evet ³⁾ R	-	Evet ³⁾ R	
ISOFIX ana kucacağı CRS – küçük	-	-	Hayır	Hayır	Evet ³⁾ F, R	-	Evet ³⁾ F, R	
ISOFIX ana kucacağı CRS – büyük* (*: oto koltuğu yükseltici değil)	-	-	Hayır	Hayır	Evet ³⁾ F, R	-	Evet ³⁾ F, R	
Oto koltuğu yükseltici – azaltılmış Genişlik	-	-	Hayır	Hayır	Evet	-	Evet	
Oto koltuğu yükseltici – tam Genişlik	-	-	Hayır	Hayır	Evet	-	Evet	

Not 1): Universal kemerli CRS tüm ağırlık grupları için uygundur.

Not 2): Ön yolcu hava yastığı etkinse oturma konumu çocuk emniyet sistemi için uygun değildir.

Not 3): ISOFIX Çocuk Emniyet Sisteminin Montajı:

- Sürücü Koltuğu: Koltuğu orta konuma, koltuğun yüksekliğini ise en üste getirip baş desteği açısını 9° olacak şekilde ayarlamalısınız.
- Ön Yolcu Koltuğu: Koltuğu en öne getirmelisiniz, baş desteği ise 9° açıda kalmalıdır.

Not 4): Koltuk pozisyonu (5 numara) destek ayaklı çocuk emniyet sistemlerini takmaya uygun değildir.

* Çocuğun ağırlığı 13 kg'nin altındaysa hiçbir çocuk koltuğunu öne bakar konumda yerleştirmeyin.

* Yarı üniversal veya araca özgü CRS'ler (ISOFIX veya kemerli CRS) için CRS kullanım kılavuzunda bulunan araç listesini inceleyin.

Koltuk Numarası	Araçtaki konumu
1	Ön sol
2	Ön orta
3	Ön sağ
4	2 ^{nci} sıra sol
5*	2 ^{nci} sıra orta
6	2 ^{nci} sıra sağ

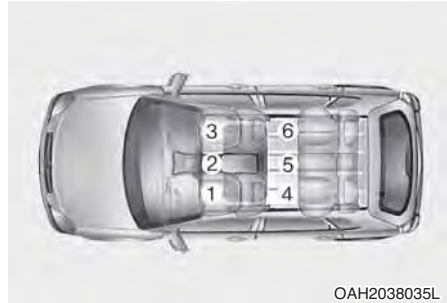

*: 5 Koltuklu, varsa

* Aracın koltuk başlığı Çocuk Emniyet Sisteminin doğru takılmasına mani oluyorsa, başlığın konumu tekrar ayarlanmalı veya başlık tamamen sökülmelidir.

Önerilen Çocuk Emniyet Sistemleri (Avrupa için)

Ağırlık grubu	Adı	Üretici	Sabitlenme Tipi	ECE-R44/R129 Onay No.
Grup 0+	Cabriofix & Familyfix	Maxi Cosi	ISOFIX	E4 04443907
Grup I	Duo Plus	Britax Römer	ISOFIX ve üstten bağlamalı kanca	E1 04301133
Grup II	KidFix III S	Britax Römer	ISOFIX ve aracın emniyet kemeri ile öne bakar konumda	E1 04301381
Grup III	Junior III	Graco	Aracın emniyet kemeri ile öne bakar konumda	E11 03.44.164 E11 03.44.165

Çocuk Emniyet Sistemi Üretici bilgisi

Maxi Cosi Cabriofix & Familyfix <http://www.maxi-cosi.com>

Britax Römmmer <http://www.britax.com>

Graco <http://www.gracobaby.com>

⚠ UYARI

- Yolcu hava yastığı devre dışı bırakılmadıkça, Çocuk Emniyet Sistemini asla ön yolcu koltuğuna yerleştirmeyin.
- Yarı evrensel veya araca özel CRS (ISOFIX veya kayışlı CRS) konusu için CRS kullanma kılavuzunda yer alan listeye bakınız.
- CRS, koltuk başlığı nedeniyle sabit durmuyorsa, koltuk başlığının çıkarılması önerilir.

Çocuk Emniyet Sisteminin kucak/omuz kemeriyle yerine sabitlenmesi

ISOFIX bağlantı sistemini kullanmadığınız zaman, tüm Çocuk Emniyet Sistemleri mutlaka bir kucak/omuz kemeri ile birlikte aracın arka koltuğuna sabitlenmelidir.



Çocuk Emniyet Sisteminin kucak/omuz kemeriyle takılması

Arka koltuğa bir Çocuk Emniyet Sistemi monte etmek için aşağıdakileri yapınız:

1. Çocuk Emniyet Sistemini arka koltuğa yerleştiriniz ve Çocuk Emniyet Sistemi üreticisinin talimatını takip ederek kucak/ omuz kemerini koltuğun etrafından veya arasından geçirin. Emniyet kemeri kayışının kıvrılmamış olduğundan emin olunuz.

i Bilgilendirme

Arka orta koltuk emniyet kemerini kullandığınız zaman, bu bölümdeki " Arka Orta Emniyet Kemerini" kısmına bakınız.



2. Kucak/omuz kemerinin mandalını tokaya takınız. "Klik" sesi duymayı bekleyiniz.

i Bilgilendirme

Kemer tokası açma düğmesini acil durumda kolay ulaşılabilecek şekilde yerleştiriniz.



3. Omuz kemerini makaraya geri sararken, Çocuk Emniyet Sistemini aşağı iterek, kemerdeki boşluğu mümkün olduğunca alınız.
4. Emniyet kemerinin sıkıca tuttuğundan emin olmak için, Çocuk Emniyet Sistemini itip çekerek kontrol ediniz.

Eğer Çocuk Emniyet Koltuğu Sistemi üreticiniz, üst bağlama kancasının kucak kemeri ile kullanılmasını istiyor veya öneriyorsa, sayfa 3-36'ya bakınız.

Çocuk Emniyet koltuğunu çıkarmak için, tokadaki açma düğmesine basınız ve sonra kucak/omuz kemerini Çocuk Emniyet Sisteminden dışarı çıkarınız ve emniyet kemerinin tamamen içeri çekilmesini sağlayınız.

HAVA YASTIĞI - İLAVE GÜVENLİK SİSTEMİ

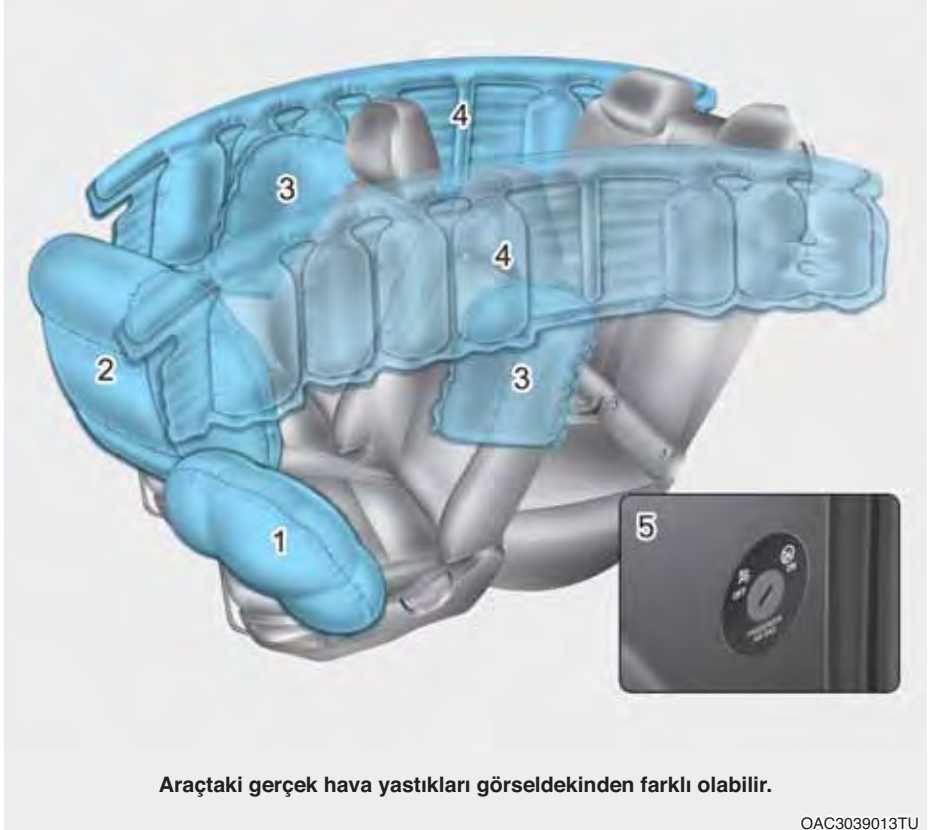

1. Sürücü ön hava yastığı
2. Yolcu ön hava yastığı
3. Yan hava yastığı*
4. Perde hava yastığı*
5. Ön yolcu hava yastığı AÇMA/KAPAMA sviçi*

*: varsa

Aracın sürücü ve ön yolcu koltuklarında bir ilave Hava Yastığı Sistemi bulunmaktadır.

Ön hava yastıkları üç noktalı emniyet kemerlerine ek koruma olarak tasarlanmıştır. Bu hava yastıklarının koruma sağlaması için, emniyet kemerlerinin sürüş sırasında sürekli takılı olması gerekir.

Emniyet kemerini takmazsanız, kaza esnasında ciddi şekilde yaralanabilir veya ölebilirsiniz. Hava yastıkları emniyet kemerlerine ek koruma olarak tasarlanmıştır ve emniyet kemeri yerine kullanılamaz. Ayrıca, hava yastıkları, her türlü çarpışmada açılmak üzere tasarlanmamıştır. Bazı kazalarda, emniyet kemerleri sizi koruyan yegane sistemlerdir.



UYARI

HAVA YASTIĞI GÜVENLİK ÖNLEMLERİ

Herkesin her yolculukta **MUTLAKA** emniyet kemerini takması ve çocuk emniyet sistemini kullanması gerekmektedir! Hava yastıkları açıldığında kemerinizi uygun olmayan bir şekilde takmış veya hiç takmamış olursanız, bir çarpışma anında hava yastıkları da ciddi şekilde yaralanmanıza veya ölüme neden olabilir.

Yolcu ön hava yastığı devreden çıkarılmadıkça, çocuk koltuğu veya oto koltuğu yükseltici kullanarak, bir çocuğu ASLA ön yolcu koltuğuna yerleştirmeyiniz. Açılan bir hava yastığı, bebeğe veya çocuğa sert şekilde çarpabilir ve ciddi veya ölümcül yaralanmalara neden olabilir.

13 yaşın altındaki çocuklara arka koltukta daima kemer takınız. Her yaştaki çocuk için en emniyetli yer arka koltuktur. Eğer 13 yaşında veya daha büyük bir çocuğun ön koltukta oturması gerekiyorsa, emniyet kemeri düzgün takılmalı ve koltuk mümkün olduğu kadar geriye kaydırılmalıdır.

Araç park edilip motor kapatılana kadar, tüm yolcular kendileri ve koltukları dik durumda, koltuk minderinin ortasında, emniyet kemerleri takılı olarak, bacakları serbestçe uzanmış ve ayakları yere basar şekilde oturmalıdır. Hava yastığı hızla açılarak, kaza esnasında yerinde düzgün bir şekilde oturmayan yolcuya çok sert bir şekilde çarpabilir ve ciddi veya ölümcül şekilde yaralanmasına yol açabilir.

Siz veya yolcularınız asla hava yastıklarına gereksiz şekilde yakın oturmamalı veya uzanmamalısınız. Kapılara veya orta konsola yaslanmamalısınız.

Koltuğunuzu ön hava yastıklarından mümkün olduğunca uzak olacak ama aracın kontrolüne de hakim olacağınız şekilde ayarlayınız.

Hava yastıkları nerededir?

Sürücü ve yolcu koltuğu hava yastıkları (varsa)

■ Sürücü ön hava yastığı



■ Yolcu ön hava yastığı



Aracınız İlave Güvenlik Sistemi (SRS) ve hem sürücü hem yolcu için emniyet kemeri ile donatılmıştır.

SRS sistemi, direksiyon simidinin ortasında ve ön panelin yolcu tarafında torpido gözünün üzerinde yer alan hava yastıklarından oluşur. Hava yastıkları "Hava Yastığı" yazısı ile panel kapaklarında etiketlenmiştir.

SRS'nin amacı, açılmasına yetecek şiddetteki öden çarpmalarda, sürücü ve ön yolcular için, emniyet kemerlerinin sağladığı korumaya ilave koruma sağlamaktır.

⚠ UYARI

Açılan ön hava yastıklarının neden olabileceği ağır yaralanma veya can kaybı riskini azaltmak için aşağıdaki önlemleri alın:

- Yolcuların düzgün bir şekilde oturmasını sağlamak için emniyet kemeri her zaman takılı olmalıdır.
- Koltuğunuzu ön hava yastıklarından mümkün olduğunca uzak olacak ama aracın kontrolüne de hakim olacağınız şekilde ayarlayınız.
- Asla kapılara veya orta konsola yaslanmayınız.
- Ön yolcunun ayaklarını veya bacaklarını ön konsola yerleştirmesine izin vermeyiniz.
- Direksiyon simidinin, gösterge panelinin, ön camın ve torpido gözünün üzerindeki ön yolcu panelinin üzerindeki hava yastığı modüllerinin üzerine veya yakınına (ön konsol kılıfı, cep telefonu tutucusu, bardaklık, ev parfümü veya etiket gibi) hiçbir nesne konulmamalıdır. Eğer hava yastıklarının açılmasına neden olacak kadar yeterli bir çarpışma olursa, bu tür nesnelere tehlikeli olabilir.
- Ön camın üzerine veya yanına herhangi bir nesne yerleştirmeyiniz.
- Elleriniz ve kollarınız için yaralanma riskini asgari seviyeye indirmek için, direksiyon simidini saat 9 ve 3 konumlarında tutunuz.



Ön yolcu hava yastığı AÇIK/ KAPALI sviçi (varsa)

Bu sviç yaş, boy ve sağlık durumu nedeniyle yaralanma riski olan yolcular için yolcu ön hava yastığını devre dışı bırakmak amacıyla kullanılır.



Ön yolcu hava yastığını devre dışı bırakmak için:

Anahtarı veya benzeri sağlam bir aleti, yolcu ön hava yastığı AÇMA/KAPAMA sviçine yerleştirin ve düğmeyi OFF (KAPALI) konumuna getirin. Yolcu hava yastığı OFF (KAPALI) göstergesi (OFF) yanar ve yolcu ön hava yastığı tekrar devreye sokuluncaya kadar yanmaya devam eder.



Ön yolcu hava yastığını yeniden etkinleştirmek için:

Anahtarı veya benzeri sağlam bir aleti, yolcu ön hava yastığı AÇMA/KAPAMA sviçine yerleştirin ve düğmeyi ON (AÇIK) konumuna getiriniz. Yolcu hava yastığı ON (AÇIK) göstergesi (⊗) 60 saniye boyunca yanar.

UYARI

Ön yolcu hava yastığı OFF (KAPALI) göstergesi yanıyorsa, yetişkin yolcunun ön yolcu koltuğunda seyahat etmesine izin vermeyiniz. Bir çarpışma sırasında, gösterge yanıyorsa hava yastığı açılmaz. Yolcu hava yastığını ON (AÇIK) konumuna getirin veya yolcunun arka koltukta oturmasını sağlayınız.

UYARI

Yolcu ön hava yastığı ON/OFF (AÇIK/KAPALI) sviçi arıza yaparsa, şunlar meydana gelebilir:

- Gösterge panelindeki hava yastığı gösterge lambası (⊗) yanar.
- Yolcu hava yastığı OFF (KAPALI) göstergesi (⊗) yanmaz ve ON (AÇIK) göstergesi (⊗) yanıp yaklaşık 60 saniye sonra söner. Bir önden çarpışmada, yolcu ön hava yastığı ON/OFF (AÇIK/KAPALI) sviçi OFF (KAPALI) konumda olsa bile, yolcu ön hava yastığı açılabilir.
- Bir HYUNDAI yetkili servisine başvurmanızı ve yolcu ön hava yastığı ON/OFF (AÇIK/KAPALI) sviçini ve SRS hava yastığı sistemini vakit kaybetmeden kontrol ettirmenizi öneririz.

Yan hava yastıkları (varsa)

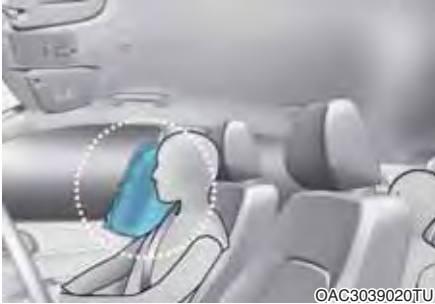
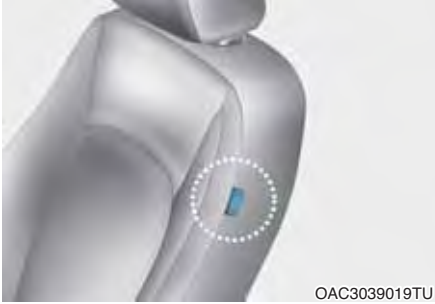

Aracınızın her iki ön koltuğunda birer yan hava yastığı bulunmaktadır.

Yan hava yastığının amacı, emniyet kemerlerinin sürücü ve ön yolcu için sağladığı korumaya ilave koruma sağlamaktır.

Yan hava yastıkları, çarpışma şiddetine bağlı olarak sadece belirli bazı yandan darbeleri çarpışmalarda açılmak üzere tasarlanmıştır.

Araçta devrilme sensörü donanımı varsa, aracın her iki tarafındaki yan ve/veya perde hava yastıkları ve ön gerdiriciler, bir devrilme veya muhtemel bir devrilme durumu algılandığında açılabilirler.

Yan hava yastıkları her türlü yan darbe ve devrilme durumunda açılmak üzere tasarlanmamıştır.

⚠ UYARI

Açılan yan hava yastıklarının neden olabileceği ağır yaralanma veya can kaybı riskini azaltmak için aşağıdaki önlemleri alınız:

- Yolcuların düzgün bir şekilde oturmasını sağlamak için emniyet kemerleri her zaman takılı olmalıdır.
- Yan hava yastıkları ile donatılmış koltuklarda oturdukları zaman, yolcuların başlarını veya vücutlarını kapılara yaslamalarına, kollarını kapılara koymalarına, camdan uzatmalarına izin vermeyiniz veya kapılarla koltuklar arasına nesnelere koymayınız.
- Koltuk kılıfı kullanılmamalıdır. Bu sistemin etkinliğini önler veya azaltır.
- Hava yastıklarının üzerine veya hava yastığı ile aranıza herhangi bir eşya koymayın. Ayrıca, ön ve arka sütunlar, yan kapı camı, kapı gibi hava yastığının açılabilmesi alanların etrafına da hiçbir eşya koymayınız.
- Kapı ile koltuk arasında herhangi bir eşya bulunmamalıdır. Bunlar yan hava yastıklarının açılması durumunda fırlayan tehlikeli parçacıklar haline gelebilir.
- Yan hava yastıklarının etrafına veya yakınlıklarına herhangi bir aksesuar takmayınız.

- Koltuk minderi ile hava yastığı etiketinin arasına hiçbir eşya koymayınız. Bu aksesuarlar hava yastıklarının açılmasına neden olacak çarpışmaların olması durumunda tehlikeli olabilir.
- Kontak anahtarı ON (AÇIK) konumunda olduğunda kapılara vurmayın, aksi halde bu durum yan hava yastıklarının açılmasına neden olabilir.
- Eğer koltuk veya koltuk kılıfı hasar görmüşse, HYUNDAI yetkili servisinde aracı kontrol ettirmenizi öneririz.

Perde hava yastıkları (varsa)

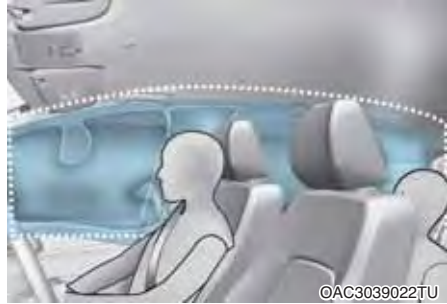

Perde hava yastıkları, ön ve arka kapıların üst kısmında bulunan tavan raylarının her iki tarafına yerleştirilmiştir.

Bu hava yastıkları, ön koltuktaki yolcular ile arka koltuklarda oturan yolcuların başlarının yandan darbeli çarpışmalarda korunmasına yardımcı olmak için tasarlanmıştır.

Yan hava yastıkları çarpışma şiddetine bağlı olarak sadece belirli bazı yandan darbeli çarpışmalarda açılmak üzere tasarlanmıştır.

Araçta devrilme sensörü donanımı varsa, aracın her iki tarafındaki yan ve/veya perde hava yastıkları devrilme durumlarında veya muhtemel bir devrilme durumu algılandığında açılabilirler.

Perde hava yastıkları her türlü yan darbe ve devrilme durumunda açılmak üzere tasarlanmamıştır.

Güvenlik nedeniyle giysi askılarına ağır eşyalar asmayınız.

UYARI

Açılan perde hava yastıklarının neden olabileceği ağır yaralanma veya can kaybı riskini azaltmak için aşağıdaki önlemleri alınız:

- Yolcuların düzgün bir şekilde oturmasını sağlamak için emniyet kemerleri her zaman takılı olmalıdır.
- Çocuk koltuğunu mümkün olduğunca kapıdan uzak olacak şekilde sabitleyiniz.
- Hava yastığının üzerine herhangi bir eşya koymayın. Ayrıca kapı, yan kapı camı, ön ve arka sütun, tavan yan rayları gibi, hava yastığının açılabilceği alanların etrafına da hiçbir nesne koymayınız.
- Giysi hariç, özellikle sert ve kırılabilir diğer nesnelere asmayınız. Bir kaza durumunda, araç hasarına veya yaralanmaya neden olabilir.
- Yan hava yastıkları ile donatılmış koltuklarda oturdukları zaman, yolcuların başlarını veya vücutlarını kapılara yaslamalarına, kollarını kapılara koymalarına, camdan uzatmalarına izin vermeyiniz veya kapılarla koltuklar arasına nesnelere koymayınız.
- Yan perde hava yastıklarını kendiniz açmaya veya onarmaya çalışmayın. Gerekirse hava yastığının HYUNDAI yetkili servisine kontrol ettirilmesini öneririz.

Hava yastığı sistemi nasıl çalışır?

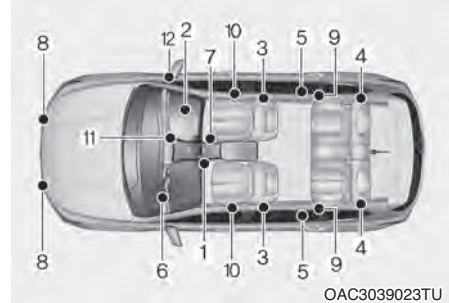

SRS sistemi aşağıdaki parçalardan oluşur:

- (1) Sürücü ön hava yastığı modülü
- (2) Yolcu ön hava yastığı modülü
- (3) Yan hava yastığı modülleri*
- (4) Perde hava yastığı modülleri*
- (5) Makara ön gerdirici mekanizmaları*
- (6) Hava yastığı gösterge lambası
- (7) SRS kontrol modülü (SRSCM)/Devrilme sensörü*
- (8) Ön darbe sensörleri
- (9) Yan darbe sensörleri*
- (10) Yan basınç sensörleri*
- (11) Yolcu ön hava yastığı KAPALI göstergesi (sadece ön yolcu koltuğu)*
- (12) Ön yolcu hava yastığı AÇMA/KAPAMA sviçi*

*: varsa

SRSCM kontak anahtarı ON (AÇIK) konumunda iken, olası bir çarpışmanın hava yastığının açılacağı veya ön gerdili emniyet kemerinin açılacağı derecede şiddetli olup olmadığına karar vermek için SRS parçalarını sürekli olarak izler.



SRS gösterge lambası

Gösterge panelindeki SRS (İlave Güvenlik Sistemi) hava yastığı gösterge lambası şekilde resmedilen hava yastığı sembolünü gösterir. Sistem arızalara karşı hava yastığı elektrik sistemini kontrol eder. Yanan gösterge lambası, hava yastığı sisteminde devrilme koruması için kullanılan yan ve/veya perde hava yastıkları da dahil (devrilme sensörü varsa) potansiyel bir sorun olduğunu gösterir.



UYARI

SRS sisteminiz arızalı ise, bir kaza sırasında hava yastığı düzgün şekilde açılmayabilir ve ciddi yaralanma ve ölüm riski artar.

Aşağıdaki durumlardan herhangi biri gerçekleştiğinde, SRS sisteminiz arızalı demektir:

- **Kontak anahtarı ON (AÇIK) konuma geldiğinde, lambanın yaklaşık 6 saniye boyunca yanmaması.**
- **Yaklaşık altı saniye yandıktan sonra hava yastığı gösterge lambasının sönmemesi.**
- **Araç hareket halinde olduğunda hava yastığı gösterge lambasının yanması.**
- **Motor çalıştığı zaman ışığın yanıp sönmemesi.**

Yukarıdaki durumlardan herhangi biri meydana gelirse, SRS sisteminizi HYUNDAI yetkili servisine kontrol ettirmenizi öneririz.

Orta ve yüksek hızlarda meydana gelen bir önden çarpışma sırasında, sensörler aracın hızla yavaşladığını algılar. Yavaşlama oranı yeteri kadar yüksek ise, kontrol ünitesi ön hava yastıklarını zamanında ve gerekli kuvvet ile açar.

Ön hava yastıkları, emniyet kemerlerinin uygun ek güvenlik sağlayamadığı önden çarpışmalarda harekete geçerek sürücüyü ve ön yolcuyla korumaya yardımcı eder. Gerekli olduğunda, yan hava yastıkları yandan çarpma veya takla atma sırasında üst yan gövdeyi destekleyerek koruma sağlar.

- Hava yastıkları sadece kontak anahtarı ON (AÇIK) konumuna getirildiğinde etkinleşir (gerektiğinde açılmak üzere).
- Hava yastıkları, araç içindekileri ciddi fiziksel yaralanmalara karşı korumak amacıyla, bazı önden veya yandan çarpışmalar sırasında şişer.
- Hava yastıkları genel olarak çarpışmanın şiddeti ve yönü gibi nedenlere bağlı olarak açılacak şekilde tasarlanmıştır. Bu iki faktör, sensörlerin elektronik bir hava yastığı açılma sinyali üretip üretmeyeceğini belirler.
- Ön hava yastıkları anında tamamen açılır ve söner. Bir kaza anında hava yastıklarının açıldığını görmeniz neredeyse imkansızdır. Çok daha fazla ihtimalle, çarpışmadan sonra bağlantı yerlerinden sarkan sönmüş hava yastıklarını görebilirsiniz.

- Şiddetli yandan çarpışmalarda açılmaya ek olarak, devrilme sensörü ile donatılmış araçlarda bulunan algılama sistemi devrilme durumunu tespit ederse yan ve/veya perde hava yastıkları açılır.

Bir devrilme durumu algılandığında, özellikle emniyet kemerleriyle birlikte kullanıldığı zaman, fırlamaya karşı koruma sağlamaya yardımcı olmak için perde hava yastıkları daha uzun süre açık kalır (devrilme sensörü varsa).

- Koruma sağlamak için, hava yastıkları mutlaka çok hızlı bir şekilde açılmaktadır. Hava yastığının hızla açılması, yolcu, aracın iç aksamına çarpmadan önce, yolcuyla aracın iç aksamı arasında hava yastığının girmesini sağlayan son derece kısa bir sürede gelişen bir olaydır. Açılma hızı, ciddi veya ölümcül yaralanma riskini azaltır ve bu nedenle hava yastığı tasarımının gerekli bir unsurudur.

Ancak, hava yastığının hızlı açılması yüzde deri soyulması, ezilme, kemik kırılması gibi yaralanmalara neden olabilir çünkü bu hız aynı zamanda hava yastıklarının büyük bir kuvvetle açılmasına da neden olur.

- Sürücü direksiyona çok yakın bir konumdaysa, hava yastığıyla temas ölümcül yaralanmalara neden olabilir.

Açılmış bir hava yastığı yüzünden yaralanma riskini azaltmak için bazı önlemler alabilirsiniz. En büyük risk hava yastığına çok yakın oturmaktır. Bir hava yastığının açılması için alana ihtiyacı vardır. Sürücülerin aracın hakimiyetini muhafaza ederek direksiyonun ortası ile göğüslerinin arasında mümkün olduğu kadar mesafe kalacak şekilde oturmaları önerilir.

■ Sürücü ön hava yastığı (1)



ODN8039077L

SRSCM aracın belirli bir şiddetle önden çarpıştığını algıladığı zaman otomatik olarak ön hava yastıklarını açar.

■ Sürücü ön hava yastığı (2)



ODN8039078L

Hava yastığının açılması esnasında yastık kapakları üzerindeki yırtılma çizgisi, hava yastığının açılması ile oluşan basınç etkisi ile ayrılır. Kapağın açılması ile hava yastıkları tam olarak şişer.

Tam olarak açılmış bir hava yastığı, emniyet kemerini uygun takmış bir sürücünün veya ön yolcunun ileri doğru hareketini engeller ve böylelikle baş ve göğüs yaralanmasını önler.

■ Sürücü ön hava yastığı (3)



■ Yolcu ön hava yastığı



Hava yastığı tamamen şiştikten sonra hemen sönmeye başlar; böylelikle sürücü tekrar ileriye görebilir, direksiyonu yeniden kullanabilir veya diğer kumandaları çalıştırabilir.

UYARI

Yolcu hava yastığı açıldığı zaman, nesnelerin tehlike yaratacak şekilde fırlamasını önlemek için:

- Yolcu hava yastığının yerleştirildiği ön yolcu panelindeki torpido gözünün üst kısmına herhangi bir nesne (bardak, CD tutucu, çıkartma, vs.) yerleştirmeyiniz veya yapıştırmayınız.
- Gösterge panelinin yakınına veya üzerine sıvı koku giderici yerleştirmeyiniz.

Hava yastığı açıldıktan sonra ne olur?

Ön veya yan hava yastığı açıldıktan sonra çok hızlı bir şekilde söner. Hava yastığının açılması, sürücünün ön camdan dışarısını görmesini veya direksiyon kullanmasını engellemez. Perde tipi hava yastıkları açıldıktan sonra bir süre kısmen şişmiş olarak kalabilir.

UYARI

Bir hava yastığı açıldıktan sonra aşağıdaki önlemleri alın:

- Açılan hava yastığından ortama yayılan duman ve tozun oluşturaacağı rahatsızlığı azaltmak için, çarpışmadan sonra mümkün olan en kısa sürede camları ve kapıları açınız.
- Hava yastığı açıldıktan hemen sonra hava yastığının iç parçalarına dokunmayınız. Açılan hava yastığı ile temas eden parçalar çok sıcak olabilir.
- Etkilenen deri bölgelerini daima soğuk su ve yumuşak bir sabun ile iyice yıkayınız.
- Hava yastığının açıldıktan hemen sonra HYUNDAI yetkili servisi tarafından değiştirilmesini öneririz. Hava yastığı sadece bir kez kullanılmak üzere tasarlanmıştır.

Açılan hava yastığından gelen ses ve duman

Hava yastıkları açıldığı zaman yüksek bir ses ve duman çıkarırlar ve aracın içine bir toz yayarlar. Bu normaldir ve hava yastığı fünyesinin ateşlenmesinin sonucudur. Hava yastığı açıldıktan sonra, göğsünüzün hem emniyet kemeri hem de hava yastığı ile sıkıştırılması sonucu ve aynı zamanda duman ve toz yüzünden nefes almakta oldukça zorlanabilirsiniz. Tozlar bazı insanlarda astımı kötüleştirebilir. Hava yastığı açıldıktan sonra nefes alma zorluğu yaşıyorsanız, derhal tıbbi yardım alınız.

Duman ve toz zehirli olmamakla birlikte, ciltte (gözlerde, burunda, gırtlakta, vb.) kaşınmaya neden olabilir. Bu durumda, cildinizde tozun temas ettiği yüzeyleri derhal soğuk suyla yıkayıp durulayınız ve belirtiler sürerse bir doktora görününüz.

Çocuk Koltuğunu ön yolcu koltuğuna yerleştirmeyiniz

■ A Tipi



OHI038169L

■ B Tipi

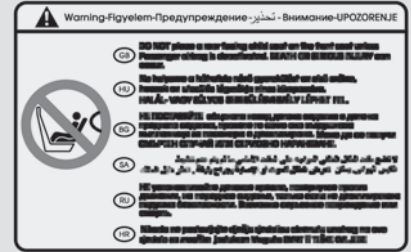

OHI038170L

Çocuk koltuğunu asla ön yolcu koltuğuna yerleştirmeyiniz. Açılan bir hava yastığı çocuklara sert bir şekilde çarpabilir ve ciddi veya ölümcül yaralanmaya neden olabilir.

⚠ UYARI

- Çok tehlikeli! Arkaya bakan çocuk koltuğunu önünde hava yastığı olan bir koltuğa yerleştirmeyiniz!
- Önünde AKTİF HAVA YASTIĞI olan bir koltuğa ASLA öne bakan çocuk koltuğu yerleştirmeyiniz, çocuğun ÖLÜMÜNE veya CİDDİ ŞEKİLDE YARALANMASINA neden olabilir.
- Çocuk koltuğunu asla ön yolcu koltuğuna yerleştirmeyiniz. Ön yolcu hava yastığı açılırsa ağır yaralanmalara veya ölüme neden olabilir.

Hava yastığı çarpışmada neden açılmadı?

Hava yastığının ilave bir koruma sağlamasının beklenmediği bazı kaza türleri vardır. Arkadan gelen darbeler, çok darbeli kazalarda ikinci veya üçüncü çarpmalar ve düşük hızda çarpmalar bunlara örnek verilebilir. Araçtaki hasar, çarpışma enerjisinin emildiğini gösterir ama bu hava yastığının mutlaka açılmış olması gerektiği anlamına gelmez.

Hava yastığı çarpışma sensörleri



UYARI

Bir hava yastığının beklenmedik şekilde açılması ve ciddi yaralanma veya ölüme neden olma riskini azaltmak için:

- Hava yastıklarının veya sensörlerinin bulunduğu bölgelere vurmaya veya herhangi bir nesnenin çarpmasına izin vermemelisiniz.
- Hava yastığı sensörlerinde veya etrafında bakım yapmayınız. Eğer sensörlerin yeri veya açısı değiştirilirse, hava yastıkları açılmamaları gereken zamanlarda açılabilir veya açılmaları gereken zamanlarda açılmayabilir.
- HYUNDAI markası dışı orijinal olmayan bir tampon koruyucu veya muadil parçanın takılması kaza anındaki güvenlik ve hava yastığı açılma performansını olumsuz etkileyebilir.

Hava yastığı sisteminizin doğru çalışması için, tamponu orijinal HYUNDAI parçası veya orijinal parçanın aracınız için belirtilen muadili ile değiştirmenizi öneririz.

- Araç çekilirken hava yastığının yanlışlıkla açılmasını önlemek için kontak anahtarını LOCK/OFF (Kilitli/Kapalı) veya ACC (Aksesuar) konumuna getiriniz.
- Bütün hava yastığı onarım işlerinin HYUNDAI yetkili servisi tarafından yapılmasını öneririz.



OAC3033024TU/OAC3033045TU/OAC3033025TU/OAC3033038TU/OAC3039026TU

1. SRS kontrol modülü/Devrilme sensörü*
2. Ön darbe sensörü
3. Yan basınç sensörleri*
4. Yan darbe sensörü*

*: varsa

Hava yastığının açılma koşulları



Ön hava yastıkları

Ön hava yastıkları önden çarpışmalarda, çarpışmanın şiddetine, hızına veya açısına bağlı olarak açılacak şekilde tasarlanmıştır.



Yan ve perde hava yastıkları

Yan ve perde hava yastıkları yan darbe sensörleri tarafından, belirli bir şiddete sahip bir yandan çarpışma algılandığı zaman açılırlar. Sürücü ve ön yolcu hava yastıkları önden çarpışmalarda açılacak şekilde tasarlanmış olmasına rağmen, önden çarpma sensörleri yeterli şiddette bir darbe algırsa, başka türlü çarpışmalarda da açılabilir. Yan ve perde hava yastıkları sadece yandan çarpışmalarda veya devrilme durumunda açılacak şekilde tasarlanmıştır (devrilme sensörü donanımı varsa), ancak yandan çarpma sensörleri yeterli şiddette bir darbe algırsa, başka türlü çarpışmalarda da açılabilir. Eğer araç şasisi, düzgün olmayan yollardaki nesnelere veya kaldırımdan darbe alırsa hava yastıkları açılabilir. İstenmeyen hava yastığı açılmalarını önlemek için düzgün olmayan yollarda veya araç trafiği için tasarlanmamış yüzeylerde dik-katli sürün.

Hava yastığının açılmama koşulları



Bazı düşük hızdaki çarpışmalarda hava yastığı açılmayabilir. Hava yastıkları böyle durumlarda açılmayacak şekilde tasarlanmıştır çünkü emniyet kemerinin sağladığı faydanın ötesinde bir fayda sağlamayacaklardır.



Ön hava yastıkları arkadan çarpışmalarda açılacak şekilde tasarlanmamıştır çünkü yolcular darbenin şiddetiyle arkaya doğru hareket eder. Bu durumda, açılan hava yastıkları herhangi bir ilave koruma sağlayamaz.



Ön hava yastıkları yandan çarpışmalarda açılmayabilir çünkü yolcular çarpışmanın olduğu yönde hareket ederler, dolayısıyla yandan çarpışmalarda ön hava yastığının açılması herhangi bir ilave koruma sağlayamaz.

Ne var ki, darbenin şiddetine bağlı olarak yan ve perde hava yastıkları açılabilir.

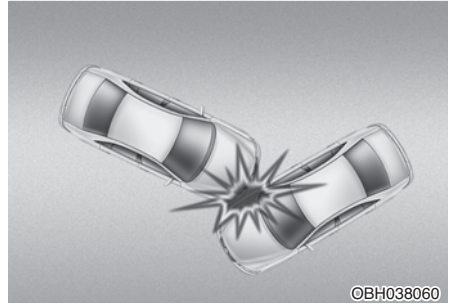

Açılı çarpışmalarda darbenin şiddeti yolcuları hava yastığının ilave bir koruma sağlayamayacağı bir yöne hareket ettirebilir, bu durumda sensörler hiçbir hava yastığını açmayabilir.



Darbeden hemen önce sürücüler genellikle sert fren yaparlar. Böyle bir sert frenleme, aracın ön kısmının alçalmasına ve yerden yüksekliği kendisinden fazla olan bir aracın "altına girmesine" neden olur. Sensörlerin algıladığı yavaşlama ivmesi bu tür "alta girme" ile meydana gelen çarpışmalarda büyük ölçüde azalacağı için, hava yastığı açılmayabilir.

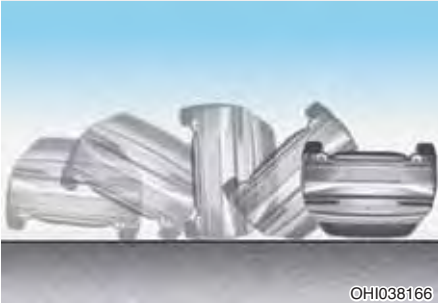

Devrilme kazalarında ön hava yastıkları açılmayabilir çünkü ön hava yastığının açılması yolculara ek bir koruma sağlamayacaktır.

i Bilgilendirme

- Devrilme sensörü olan araçlarda

Yan ve perde hava yastıkları, bir devrilme halinde devrilme sensörleri tarafından tetiklendikleri takdirde şişebilir.

- Devrilme sensörü olmayan araçlarda

Araç donanımında yan ve/veya perde hava yastıkları varsa, bir yandan çarpma sonucunda devrilen aracın yan ve/veya perde hava yastıkları açılabilir.



Araç eğer direk veya ağaç gibi bir nesneye çarparsa, darbe noktası tek noktada yoğunlaştığı ve çarpma enerjisi araç yapısı tarafından emildiği için, hava yastıkları açılmayabilir.

SRS Bakımı

SRS esas olarak bakım gerektirmez ve sizin işlem yapacağınız bir parçası yoktur. Kontak anahtarı ON (AÇIK) konumunda olduğu zaman SRS hava yastığı gösterge lambası yanmazsa ya da sürekli olarak yanarsa, aracınızı hemen HYUNDAI yetkili servisinde kontrol ettirmenizi öneririz.

SRS sistemi üzerinde yapılacak sökme, takma, onarım gibi çalışmaların yanı sıra, direksiyon simidi, ön yolcu paneli, ön koltuklar ve tavan rayları üzerinde yapılacak çalışmaların da HYUNDAI yetkili servisi tarafından yapılmasını öneririz. SRS sisteminde yanlış servis işlemi yapılması ciddi kişisel yaralanmalara yol açabilir.



UYARI

Ölüm veya ciddi yaralanma riskini azaltmak için, aşağıdaki önlemleri alınız:

- SRS parçalarının veya kablolarının tadilatı veya bağlantılarının ayrılması, yastık kapaklarına herhangi bir etiket yapıştırılması veya gövde yapısının onarılması gibi modifikasyonlar yapmayınız.
- Direksiyon simidindeki, gösterge panelindeki ve torpido gözünün üstünde bulunan ön yolcu panelindeki hava yastığı modüllerinin üzerine veya yakınına hiçbir nesne yerleştirmeyiniz.
- Hava yastığı kapaklarını sadece su ile nemlendirilmiş yumuşak bir bez ile temizleyiniz. Çözelti veya temizleyiciler hava yastığı kapaklarını ve sistemin doğru şekilde kullanımını engelleyebilir.
- Açılan hava yastıklarının HYUNDAI yetkili servisi tarafından değiştirilmesini öneririz.
- Aracın tamamı veya hava yastığı parçalarından biri hurdaya çıkarılacak ise bazı güvenlik önlemleri alınmalıdır. Gerekli bilgiler için HYUNDAI yetkili servisine danışmanızı öneririz. Bu önlemlerin alınmaması kişilerin yaralanma riskini arttırır.

İlave güvenlik önlemleri

Araç hareket halindeyken yolcular dışarı çıkmamalı veya yer değiştirmemelidir. Çarpışma veya ani durma esnasında emniyet kemeri takılı olmayan bir yolcu araç içinde diğer yolcuların üzerine veya araçtan dışarı fırlayabilir.

Emniyet kemerlerinin üzerinde hiçbir aksesuar kullanılmamalıdır. Yolcu konforunu artırdığını veya emniyet kemerini yeniden konumlandığı iddia edilen cihazlar emniyet kemerinin sağladığı korumayı azaltabilir ve bir kazada ciddi yaralanma riskini arttırabilir.

Ön koltukları modifiye etmeyiniz.

Ön koltukları modifiye etmek ilave güvenlik sisteminin algılayıcı unsurlarının veya yan hava yastıklarının çalışmasını etkileyebilir.

Ön koltukların altına bir şey koymayınız. Ön koltukların altına bir şey koymak ilave güvenlik sisteminin algılayıcı unsurlarının ve kablo donanımının çalışmasını etkileyebilir.

Kapılara vurmayınız. Kontak anahtarı ON (AÇIK) konumda olduğunda kapılara vurmayın, aksi halde bu durum yan hava yastıklarının açılmasına neden olabilir.

Hava yastığı donanımlı aracınıza ekipman ekleme veya modifikasyon yapma

Aracın gövdesini, tampon sistemini, ön uç veya yan saclarını veya sürüş yüksekliğini değiştirerek aracınızı modifiye ederseniz, aracınızın hava yastığı sisteminin çalışması olumsuz etkilenebilir.

Hava yastığı uyarı etiketleri (varsa)



Hava yastığı uyarı etiketleri sürücüyü ve yolcuları hava yastığı sisteminin olası risklerine karşı uyarmak için takılmıştır.

Aracınıza takılmış olan hava yastıkları hakkında bu kullanım kılavuzunda bulunan tüm bilgileri okuyunuz.

4. Gösterge Paneli

Gösterge paneli.....	4-2
Gösterge paneli kontrolü	4-3
Gösterge ve sayaçlar	4-3
Vites göstergesi	4-7
Uyarı ve gösterge lambaları	4-8
Gösterge paneli ekran mesajları	4-20
Gösterge paneli ekranı	4-25
Gösterge paneli ekran kontrolü	4-25
Gösterge paneli ekran modları	4-26
Kullanıcı ayarları modu.....	4-28
Yol bilgisayarı	4-34

GÖSTERGE PANELİ



OAC3043001TU

1. Takometre (Motor devir göstergesi)
2. Hız göstergesi
3. Motor hararet göstergesi
4. Yakıt göstergesi
5. Uyarı ve gösterge lambaları
6. Gösterge paneli ekranı (Yol bilgisayarı dahil)

Araçtaki gerçek gösterge paneli şekildekinden farklı olabilir.

Daha fazla detay için, bu bölümdeki "Göstergeler ve Sayaçlar" kısmına bakınız.

Gösterge paneli kontrolü



UYARI

Araç hareket halindeyken gösterge panelini kesinlikle ayarlamaya kalkışmayınız. Araç kontrolünün kaybedilmesine yol açabilir ve ciddi yaralanma, ölümlü veya maddi hasarlı bir kazayla sonuçlanabilir.

Gösterge ve sayaçlar

Hız göstergesi

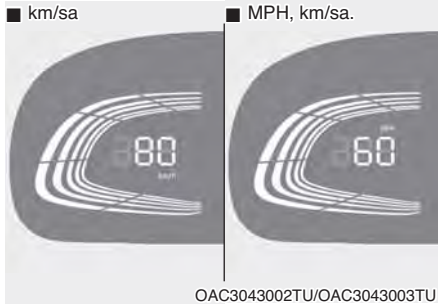

Hız göstergesi, aracın saatteki hızını kilometre cinsinden (km/sa.) göstermek üzere ayarlanmıştır.

Takometre (Motor devir göstergesi)



Devir saati, dakikadaki yaklaşık motor devri sayısını (RPM) gösterir.

Doğru vites değiştirme noktalarını seçmek ve çekişteki düşüşü veya aşırı devri önlemek için devir saatini kullanınız.

NOT

Motoru, devir saatinin KIRMIZI BÖLGESİ içinde çalıştırmayınız. Bu, ciddi motor hasarına neden olabilir.

Motor Hararet Göstergesi



Kontak anahtarı "ON (AÇIK)" konumuna getirildiğinde, bu gösterge motor soğutma suyunun sıcaklığını (hararet) gösterir.

NOT

Eğer gösterge ibresi "H" veya "130" konumuna doğru normal bölgenin dışına çıkarsa, motora hasar verebilecek olan harareti gösterir.

Hararet yapmış bir motorla yola devam etmeyiniz. Aracınız hararet yaparsa, 8. bölümdeki "Motor Hararet Yaparsa" konusuna bakınız.



UYARI

Motor sıcakken radyatör kapağını veya soğutma suyu depo kapağını asla sökmeyiniz. Motor soğutma suyu basınç altındadır ve ciddi yanıklara neden olabilir. Soğutma suyu haznesine soğutucu eklemenden önce motorun soğumasını bekleyiniz.

Yakıt Göstergesi

■ A Tipi



OAC3043010TU

■ B Tipi



OAC3043007TU

Bu gösterge, yakıt deposunda kalan yakıtın yaklaşık miktarını gösterir.

i Bilgilendirme

- Yakıt deposu kapasitesi, Bölüm 2'de verilmektedir.
- Yakıt göstergesi, yakıt deposu neredeyse boş iken yanan bir düşük yakıt seviyesi gösterge lambası ile desteklenmiştir.
- Eğimlerde veya virajlarda, depodaki yakıtın hareketine bağlı olarak, yakıt gösterge ibresi oynayabilir veya düşük yakıt seviyesi gösterge lambası normalden önce yanabilir.



UYARI

Yakıtın bitmesi araçta bulunanları tehlikeye açık duruma getirebilir.

Uyarı lambası yandığında veya gösterge ibresi "E veya 0" seviyesine yaklaşıncaya mümkün olan ilk fırsatta yakıt almalısınız.

NOT

Aracınızı çok düşük yakıt seviyesinde kullanmaktan kaçınınız. Yakıtın bitmesi, motorun düzensiz ateşleme yaparak katalitik konvertöre zarar vermesine yol açabilir.

Dış Sıcaklık Göstergesi

Bu gösterge, mevcut dış hava sıcaklıklarını Celcius (°C)' ya da Fahrenheit olarak gösterir.

- Sıcaklık aralığı: -40°C - 60°C

Göstergedeki dış sıcaklık, sürücünün dikkatini dağıtmamak adına normal bir termometre gibi aniden değişmeyebilir.

Sıcaklık birimi (°C'tan °F'a veya °F'tan °C'a) aşağıdaki gibi değiştirilebilir:



- Gösterge panelinde Kullanıcı Ayarları Modu: **“Kullanıcı Ayarları > Diğer Özellikler > Sıcaklık Birimi”** içinde sıcaklık birimini değiştirebilirsiniz.
- Otomatik klima kontrol sistemi: OFF düğmesini basılı tutarken, AUTO düğmesine de 3 saniye veya daha uzun süre basınız.

Gösterge panelinin ve klima kontrol sisteminin sıcaklık birimi değişir.

Kilometre Sayacı

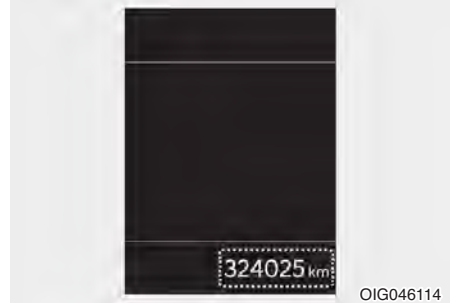

Kilometre sayacı, aracın kat etmiş olduğu toplam mesafeyi gösterir ve yapılacak periyodik bakım zamanlarını belirlemek için de kullanılabilir.

Kalan şarjla gidilebilecek mesafe



- Kalan yakıtla gidilebilecek mesafe, aracın kalan yakıtla tahminen gidebileceği mesafeyi gösterir.
- Kalan yakıtla gidilebilecek mesafe 1 km'nin (1 mil) altındaysa, yol bilgisayarı kalan yakıtla gidilecek mesafeyi “---” gösterir.

i Bilgilendirme

- Eğer araç düz bir yerde değilse ve akü bağlantısı kesilmişse, kalan yakıtla gidilebilecek mesafe fonksiyonu doğru çalışmayabilir.
- Kalan yakıtla gidilebilecek mesafe, gerçek sürüş mesafesinden farklı olabilir, zira bu değer mevcut olan sürüş mesafesinin bir tahminidir.
- Araca 6 litreden daha az yakıt konduğu takdirde yol bilgisayarı konulan bu yakıtı kaydetmeyebilir.
- Yakıt tüketimi ve kalan yakıtla gidilebilecek mesafe değerleri sürüş şartlarına, sürüş alışkanlıklarına ve aracın durumuna bağlı olarak önemli ölçüde değişiklik gösterebilir.
- Bilgi ve eğlence sistemi güncellemelerden sonra değişebilir. Daha fazla bilgi için, bilgi ve eğlence sistemi birlikte verilen kılavuza ve hızlı başvuru kılavuzuna bakınız.

Vites göstergesi (varsa)

Otomatik düz şanzıman vites göstergesi (varsa)



Bu gösterge devrede olan vitesi belirtir.

- Geri: R
- Boş: N
- Sürüş Modu: D1, D2, D3, D4, D5
- Manuel Mod: 1, 2, 3, 4, 5

Düz Şanzıman Vites Göstergesi (varsa)



Bu gösterge, sürüş sırasında yakıt tasarrufu sağlamak için hangi vitesin daha iyi olacağı bilgisini verir.

- Vites arttırırken : ▲2, ▲3, ▲4, ▲5
- Vites küçültürken : ▼1, ▼2, ▼3, ▼4

Örneğin

▲3 : 3'üncü vitese çıkılmasının istendiğini gösterir (vites kolu halen 2'nci veya 1'inci vitestedir).

▼3 : 3'üncü vitese inilmesinin iyi olacağını gösterir (vites halen 4 veya 5'tedir).

i Bilgilendirme

Yazılım güncellemelerinden sonra bilgi ve eğlence sistemi değişebilir. Daha fazla bilgi için, bilgi ve eğlence sistemi birlikte verilen kılavuza ve hızlı başvuru kılavuzuna bakınız.

Uyarı ve gösterge lambaları

i Bilgilendirme

Motoru çalıştırdıktan sonra, tüm gösterge lambalarının söndüğünden emin olunuz. Herhangi birisi hâlâ yanıyor, bu dikkat edilmesi gereken bir durumu gösterir.

Hava Yastığı Gösterge Lambası



Bu gösterge lambası şu koşullarda yanar:

- Kontak anahtarını "ON" konumuna getirdiğinizde.
 - Yaklaşık 6 saniye yanar ve sonra söner.
- SRS ile ilgili bir arıza olduğu zaman.
- Bu durumda, aracı HYUNDAI yetkili servisinde kontrol ettirmenizi öneririz.

Emniyet Kemerini Gösterge Lambası



Bu gösterge lambası sürücü ve ön yolcu emniyet kemerinin takılmamış olduğu bilgisini verir.

Daha fazla detay için, 3. bölümdeki "Emniyet kemerleri" konusuna bakınız.

El Freni ve Fren Hidroliđi Seviyesi Gösterge Lambası



Bu gösterge lambası Őu koŐullarda yanar:

- Kontak anahtarını "ON" konumuna getirdiđinizde.
 - YaklaŐık 3 saniye yanar
 - El freni çekiliyse yanmaya devam eder.
- El freni çekildiđi zaman.
- Depodaki fren hidroliđi seviyesi azaldıđı zaman.
 - El freni serbest bırakıldıđında, gösterge lambası yanıyorsa, depodaki fren hidrolik seviyesinin düşük olduđunu gösterir.

Depodaki fren hidroliđi seviyesi azaldıysa:

1. Dikkatli bir Őekilde en yakındaki emniyetli yere sürünüz ve aracı durdurunuz.
2. Motor durdurarak, derhal fren hidrolik seviyesini kontrol ediniz ve gerektiđi kadar hidrolik ilave ediniz (**Daha fazla detay için, 9. bölümdeki "Fren Hidroliđi" konusuna bakınız**). Fren hidroliđi ekledikten sonra, tüm fren aksamını hidrolik sızıntısına karŐı kontrol ediniz. Fren hidroliđi sızıntısı bulunursa veya gösterge lambası sönmez ise veya frenler düzgün çalışmazsa, aracı kullanmayınız. Aracı HYUNDAI yetkili servisinde kontrol ettirmenizi öneririz.

İkili çapraz fren sistemi

Aracınız ikili çapraz fren sistemi ile donatılmıŐtır. Bu, ikili fren devrelerinden biri arızalandıđında, diđer fren devresi ile hala frenleme yapabilirsiniz demektir.

İkili fren sisteminden sadece birinin çalışması durumunda, aracın durdurulabilmesi için fren pedalına daha fazla kuvvetle ve normalden daha uzun pedal kursu ile basılması gerekir.

Ayrıca, araç, fren sisteminin sadece bir kısmı çalıştıđı zaman kısa mesafede durmaz.

Araç hareket halinde iken frenler arıza yaparsa, motor freni yapmak için vitesi küçültünüz ve aracı en kısa zamanda emniyetli bir biçimde durdurunuz.



UYARI

El Freni ve Fren Hidroliđi Seviyesi gösterge lambası

Bir gösterge lambası YANIYOR durumda iken aracı sürmek tehlikelidir. El freni serbest bırakıldıđında, El Freni ve Fren Hidroliđi Seviyesi gösterge lambası yanıyorsa, fren hidrolik seviyesinin düşük olduđu gösterilir.

Bu durumda, aracı HYUNDAI yetkili servisinde kontrol ettirmenizi öneririz.

ABS Fren Sistemi Gösterge Lambası



Bu gösterge lambası şu koşullarda yanar:

- Kontak anahtarını "ON" konumuna getirdiğinizde.
 - Yaklaşık 3 saniye yanar ve sonra söner.
- ABS ile ilgili bir arıza olduğu zaman (Normal fren sistemi hâlâ çalışır durumdadır, ABS fren sistemi desteği yoktur).

Bu durumda, aracı HYUNDAI yetkili servisinde kontrol ettirmenizi öneririz.

Elektronik Fren Güç Dağılımı (EBD) Sistemi Gösterge Lambası



Bu iki gösterge lambaları sürüş sırasında aşağıdaki durumlarda aynı anda yanar:

- ABS ve normal fren sistemi düzgün çalışmadığı zaman.

Bu durumda, aracı HYUNDAI yetkili servisinde kontrol ettirmenizi öneririz.

⚠ UYARI

Elektronik Fren Güç Dağılımı (EBD) Sistemi Gösterge Lambası

Hem ABS, hem de El Freni ve Fren Hidroliği gösterge lambaları yandığında, fren sistemi normal olarak çalışmaz ve ani frenleme sırasında beklenmeyen ve tehlikeli bir duruma karşılaşılabiliyorsunuz.

Bu durumda, hızınızı düşürünüz ve ani frenden kaçınınız.

Aracınızı hiç vakit kaybetmeden en yakın HYUNDAI yetkili servisinde incelettirmenizi öneririz.

i Bilgilendirme

Elektronik Fren Güç Dağılımı (EBD) Sistemi Gösterge Lambası

ABS gösterge lambası yanık olduğu zaman veya ABS ve El Freni ve Fren Hidroliği Seviyesi gösterge lambalarının her ikisi de yanık olduğu zaman, hız göstergesi veya kilometre sayacı veya yol sayacı çalışmayabilir. Ayrıca, MDPS gösterge Lambası yanabilir ve direksiyon hakimiyeti için gereken güç azalabilir veya artabilir.

Bu durumda, aracınızı hiç vakit kaybetmeden en yakın HYUNDAI yetkili servisinde incelettirmenizi öneririz.

Motor Tahrikli Hidrolik Direksiyon (MDPS) Gösterge Lambası



Bu gösterge lambası şu koşullarda yanar:

- Kontak anahtarını "ON" konumuna getirdiğinizde.
 - Yaklaşık 3 saniye yanar ve sonra söner.
- MDPS ile ilgili bir arıza olduğu zaman. Bu durumda, aracı HYUNDAI yetkili servisinde kontrol ettirmenizi öneririz.

Arıza Gösterge Lambası (MIL)



Bu gösterge lambası şu koşullarda yanar:

- Kontak anahtarını "ON" konumuna getirdiğinizde.
 - Yaklaşık 3 saniye yanar ve sonra söner.
- Emisyon kontrol sistemi ile ilgili bir problem olduğu zaman ışık sürekli yanık kalır. Bu durumda, aracı HYUNDAI yetkili servisinde kontrol ettirmenizi öneririz.

NOT

- Arıza gösterge lambası (MIL) yanarken araç kullanımı, sürüş ve/veya yakıt tüketimine etki eden emisyon kontrol sisteminin hasar görmesine neden olabilir.
- Motor yağı eksikliğinden dolayı gelişmiş motor koruma sisteminin devreye girmesi durumunda motor gücü kısıtlanacaktır. Böyle bir durum sık sık tekrar ettiği takdirde, Arıza Gösterge Lambası yanacaktır.

⚠ DİKKAT

Arıza Gösterge Lambası (MIL) yanmaya başlarsa, motorun güç kaybına neden olan katalitik konvertör hasarı gerçekleşebilir.

Bu durumda, aracınızı hiç vakit kaybetmeden en yakın HYUNDAI yetkili servisinde incelettirmenizi öneririz.

Şarj Sistemi Gösterge Lambası



Bu gösterge lambası şu koşullarda yanar:

- Alternatör veya elektrikli şarj sistemi ile ilgili bir arıza olduğu zaman.

Alternatör veya elektrikli şarj sistemi ile ilgili bir arıza varsa:

1. Dikkatli bir şekilde en yakındaki emniyetli yere gidiniz ve aracı durdurunuz.
2. Motoru kapatın ve alternatör kayışının gevşek veya kopuk olup olmadığını kontrol ediniz.

Alternatör kayışı düzgün durumdaysa, elektrik şarj sisteminde bir problem olabilir.

Bu durumda, aracınızı hiç vakit kaybetmeden en yakın HYUNDAI yetkili servisinde incelettirmenizi öneririz.

Motor Yağ Basıncı Gösterge Lambası



Bu gösterge lambası şu koşullarda yanar:

- Motor yağ basıncı düşük olduğu zaman.

Motor yağ basıncı düşük ise:

1. Dikkatli bir şekilde en yakındaki emniyetli yere gidiniz ve aracı durdurunuz.
2. Motoru kapatın ve yağ seviyesini kontrol ediniz (**Daha fazla bilgi için, 9. bölümdeki “Motor Yağı” kısmına bakın.**). Seviye düşükse, gerektiği kadar yağ ilave ediniz.

Yağ ilave ettikten sonra gösterge lambası hâlâ yanıyorsa veya yağ bulamıyorsanız, aracınızı hiç vakit kaybetmeden en yakın HYUNDAI yetkili servisinde incelettirmenizi öneririz.

Gösterge lambası yanarken sürüşe devam edilmesi motor arızasına yol açabilir.

i Bilgilendirme

Eksik motor yağı v.s. nedeniyle yağ basıncı düşerse, Motor Yağ Basıncı gösterge lambası yanar. Ayrıca, motor gücünü kısıtlayan gelişmiş motor koruma sistemi devreye girecektir. Motor yağı basıncı normal duruma gelince, Motor Yağı Basıncı gösterge lambası sönecek ve gelişmiş motor koruma sistemi kapanacaktır.

NOT

Eğer Motor Yağı Basıncı gösterge lambası yanar yanmaz motor derhal durdurulmazsa, ciddi hasar oluşabilir.

Motor Yağ Seviyesi Gösterge Lambası (varsa)



Motor yağı seviyesinin kontrol edilmesi gerektiğinde, motor yağ seviyesi gösterge lambası yanar.

Gösterge lambası yanarsa, motor yağı seviyesini mümkün olan en kısa sürede kontrol ediniz ve gerekirse motor yağı ekleyiniz.

Bir huni kullanarak önerilen yağı yavaşça doldurunuz. (Yağ dolun kapasitesi : Yaklaşık 0.6-1.0 l)

Yalnızca belirlenmiş olan motor yağını kullanınız. (Bölüm 2'deki "Önerilen yağlar ve kapasiteler" konusuna bakınız.)

Motor yağını fazla doldurmayınız. Yağ seviyesinin seviye çubuğundaki F (dolu) işaretinin üzerinde olmamasını sağlayınız.

i Bilgilendirme

- Motor yağı ilave ettikten ve motor ısındıktan sonra yaklaşık 50-100 km giderseniz, gösterge lambası söner.
- Kontakı 10 saniye içinde 3 defa OFF konumundan ON konuma çevirirseniz, gösterge lambası hemen söner. Ancak, gösterge lambasını motor yağı ilave etmeden söndürürseniz, motor ısındıktan ve yaklaşık 50-100 km sürüşten sonra lamba tekrar yanar.

NOT

Işık motor yağı ilave edildikten ve motor ısındıktan ve yaklaşık 50-100 km sürüşten sonra da sürekli olarak yanmaya devam ederse, sistemin kontrol edilmesi için aracınızı en yakın HYUNDAI yetkili servisine götürmenizi öneririz.

Motor çalıştıktan sonra bu ışık yanmasa bile, motor yağı seviyesi düzenli olarak kontrol edilmeli ve gerekirse ikmal yapılmalıdır.

Düşük Yakıt Seviyesi Gösterge Lambası



Bu gösterge lambası şu koşullarda yanar:

- Yakıt deposu neredeyse tamamen boş.En kısa zamanda yakıt ekleyiniz.

NOT

Yakıt Seviyesi Düşük gösterge lambası yanık durumda veya yakıt “E veya 0” işaretinin altındayken araç kullanılması, motorun düzensiz ateşleme yapmasına ve katalitik konvertör arızalarına yol açar (varsa).

Ana Gösterge Lambası



Bu gösterge lambası şu nedenlerle yanar:

- Aşağıdaki sistemlerin herhangi birinin çalışma şeklinde bir arıza olduğunda:
 - Önden Çarpışmayı Önleme Yardımcısında arıza (varsa)
 - Önden Çarpışmayı Önleme Yardımcısı sisteminin radarı engellenmişse (varsa)
 - Lamba arızası (varsa)
 - Uzun Far Yardım sistemi arızası (varsa)
 - Lastik Basınç Göstergesi (TPMS) arızası (varsa)

Uyarının detaylarını görmek için gösterge paneli ekranına bakınız.

Düşük Lastik Basıncı Gösterge Lambası (varsa)



Bu gösterge lambası şu koşullarda yanar:

- Kontak anahtarını "ON" konumuna getirdiğinizde.
 - Yaklaşık 3 saniye yanar ve sonra söner.
- Lastiklerden birinin veya daha fazlasının basıncı önemli ölçüde düşük olduğu zaman (Düşük basınçlı lastiklerin konumu gösterge paneli ekranında görüntülenir).

Daha fazla bilgi için 8. bölümdeki "Lastik Basıncı Göstergesi (TPMS)" konusuna bakınız.

Bu gösterge lambası aşağıdaki durumda yaklaşık 60 saniye boyunca yanıp söndükten sonra yaklaşık 3 saniyelik aralıklarla yanıp söner:

- TPMS ile ilgili bir arıza olduğu zaman. Bu durumda, aracınızı hiç vakit kaybetmeden en yakın HYUNDAI yetkili servisinde incelettirmenizi öneririz.

Daha fazla bilgi için 8. bölümdeki "Lastik Basıncı Göstergesi (TPMS)" konusuna bakınız.

UYARI

Güvenli Duruş

- TPMS, dış etkenler nedeniyle oluşan şiddetli ve ani bir lastik hasarı için sizi uyaramaz.
- Araçta herhangi bir dengesizlik fark ederseniz, derhal ayağınızı gaz pedalından çekiniz, kademeli olarak hafifçe frene basınız ve yolun emniyetli bir bölümüne yanaşınız.

Egzoz Sistemi (GPF) Gösterge Lambası (Benzinli Motor, varsa)



Bu gösterge lambası şu koşullarda yanar:

- Birikmiş kurum belli bir miktara ulaştığında bu gösterge lambası yanar.
- Bu gösterge lambası yandıktan sonra ancak 80 km/s üzerinde 30 dakikadan uzun süre bir sürüş yapıldığında sönecektir (3. vites üzerinde 1500-4000 RPM'de).

Gösterge lambası yukarıdaki şartlar gerçekleştiği halde yanıp sönmeye devam ederse (bu kez gösterge paneli ekranı uyarı mesajı görüntülenecektir), GPF sistemini HYUNDAI yetkili servisine kontrol ettirmenizi öneririz.

NOT

GPF gösterge lambası yanıp sönerken uzun süre sürmeye devam ederseniz, GPF sistemi hasar görebilir ve yakıt tüketim durumu kötüleşebilir.

Elektronik Denge Kontrolü (ESC) Gösterge Işığı



Bu gösterge lambası şu nedenlerle yanar:

- Kontak anahtarını "ON" konumuna getirdiğinizde.
 - Yaklaşık 3 saniye yanar ve sonra söner.
- ESC sistemi ile ilgili bir arıza olduğu zaman.

Bu durumda, aracı HYUNDAI yetkili servisinde kontrol ettirmenizi öneririz.

Bu gösterge lambası şu nedenle yanar söner:

- ESP sistemi çalışırken.

Daha fazla bilgi için, 6. bölümdeki "Elektronik Denge Kontrolü Programı (ESP)" konusuna bakınız.

Elektronik Denge Kontrolü (ESP) OFF gösterge lambası



Bu gösterge lambası şu nedenlerle yanar:

- Kontak anahtarını "ON" konumuna getirdiğinizde.
 - Yaklaşık 3 saniye yanar ve sonra söner.
- ESP OFF düğmesine basarak ESP sistemini devreden çıkarttığınız zaman.

Daha fazla bilgi için, 6. bölümdeki "Elektronik Denge Kontrolü Programı (ESP)" konusuna bakınız.

AUTO STOP gösterge lambası (varsa)



Bu gösterge lambası şu nedenlerle yanar:

- Motor, ISG (Rölantide Dur ve Kalk) sisteminin Rölantide Durma konumuna girdiğinde.
- Otomatik çalıştırma meydana geldiğinde, gösterge panelindeki AUTO STOP göstergesi 5 saniye yanıp söner.

Daha fazla bilgi için, 6. bölümdeki "ISG (Rölantide Dur/Kalk) sistemi"ne bakınız.

i Bilgilendirme

Motor ISG sistemi tarafından otomatik çalıştığında, bazı gösterge lambaları (ABS, ESP, ESP OFF, MDPS veya El freni gösterge lambası) birkaç saniye boyunca yanabilir.

Bu durum, düşük akü voltajı nedeniyle olur. Sisteminizde arıza olduğu anlamına gelmez.

İmmobilizer gösterge lambası (akıllı anahtarsız) (varsa)



Bu gösterge lambası şu nedenlerle yanar:

- Araç kontak anahtarı ON konumundayken anahtardaki immobilizer kodunu algıladığında yanar.
 - Bu sırada motoru çalıştırabilirsiniz.
 - Motor çalıştıktan sonra gösterge lambası söner.

Bu gösterge lambası şu nedenle yanar söner:

- İmmobilizer sistemi ile ilgili bir arıza olduğu zaman yanıp söner. Bu durumda, aracı HYUNDAI yetkili servisinde kontrol ettirmenizi öneririz.

İmmobilizer gösterge lambası (akıllı anahtarlı) (varsa)



Bu gösterge lambası aşağıdaki koşullarda 30 saniye boyunca yanar;

- Motor Çalıştırma/Durdurma düğmesi ACC konumunda veya AÇIK iken, aracınız akıllı anahtarın aracın içinde olduğunu algıladığında.
 - Bu sırada motoru çalıştırabilirsiniz.
 - Motor çalıştıktan sonra gösterge lambası söner.

Bu gösterge lambası birkaç saniyeliğine yanıp söner;

- Akıllı anahtar araç içinde olmadığında.
 - Bu durumda motoru çalıştıramazsınız.

Bu gösterge lambası 2 saniyeliğine yanar ve söner:

- Akıllı anahtar aracın içinde ise ve Motor Çalıştırma/Durdurma düğmesi ON konumundaysa, fakat araç akıllı anahtarı algılayamıyorsa. Bu durumda, aracı HYUNDAI yetkili servisinde kontrol ettirmenizi öneririz.

Bu gösterge lambası şu nedenle yanar söner:

- İmmobilizer sistemi ile ilgili bir arıza olduğu zaman yanıp söner. Bu durumda, aracı HYUNDAI yetkili servisinde kontrol ettirmenizi öneririz.

Dönüş Sinyal Lambası gösterge lambası

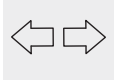

Bu gösterge lambası şu nedenlerle yanar söner:

- Dönüş sinyalinin yaktığınızda yanıp söner.

Eğer aşağıdaki durumlardan birisi olursa, dönüş sinyal sisteminde bir arıza olabilir.

- Dönüş sinyali gösterge lambası yanar, fakat yanıp sönmese
- Dönüş sinyali gösterge lambası hızlı hızlı yanıp sönerse
- Dönüş sinyali gösterge lambası hiç yanmazsa

Bu durumlardan herhangi biri meydana gelirse, aracın HYUNDAI yetkili servisi tarafından gözden geçirilmesini öneririz.

Kısa Far Gösterge Lambası



Bu gösterge lambası şu nedenlerle yanar:

- Farlar açıldığında.

Uzun Far gösterge lambası



Bu gösterge lambası şu nedenlerle yanar:

- Farlar açık ve uzun huzme konumunda olduğu zaman.
- Uzun huzme farlarını kısa süreli yakmak (selektör yapmak) için sinyal kolu çekildiğinde.

Uzun Far Yardımı (HBA) gösterge lambası (varsa)



Bu gösterge lambası şu koşullarda yanar:

- Uzun far, aydınlatma svici ile OTOMATİK aydınlatma konumunda açıldığında.
 - Beyaz: Akıllı Ön Aydınlatma Sistemi çalışmaya hazır olduğunda.
 - Yeşil: Akıllı Ön Aydınlatma Sistemi çalışırken.
- Aracınız yaklaşan veya önünde bulunan bir araç algılırsa, Uzun Far Yardımı otomatik olarak uzun fardan kısa fara geçer.

Daha fazla bilgi için, Bölüm 5'teki "Uzun Far Yardımı (HBA)" konusuna bakınız.

Işık AÇIK gösterge lambası



Bu gösterge lambası şu nedenlerle yanar:

- Arka lambalar açıldığında zaman yanar.

Ön Sis Farı gösterge lambası (varsa)



Bu gösterge lambası şu nedenlerle yanar:

- Ön sis farı AÇIK iken yanar.

Arka Sis Farı gösterge lambası (varsa)



Bu gösterge lambası şu nedenlerle yanar:

- Arka sis farı AÇIK iken yanar.

Frene Basın (Otomatik Düz Şanzıman için)



Bu gösterge lambası şu nedenlerle yanar:

- Frene pedalına basmadan vites kolunu değiştirdiğiniz zaman
- Frene pedalına basmadan motor çalıştırmaya çalışılırsa.

El Freni Devrede (Otomatik Düz Şanzıman için)



Bu gösterge lambası şu nedenlerle yanar:

- El freni çekilmeden kontak kapatılırsa. Gösterge ışığı yaklaşık 5 saniye yanar, sonra söner.

Hız Sabitleyici gösterge lambası (varsa)

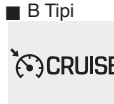
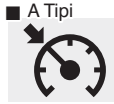

Bu gösterge lambası şu nedenlerle yanar:

- Hız Sabitleyici sistemi etkinleştirildiğinde.

Daha fazla bilgi için 7. bölümdeki "Hız Sabitleyici" kısmına bakınız.

Hız limitleyici gösterge lambası (varsa)



Bu gösterge lambası şu nedenlerle yanar:

- Hız limitleyicisi etkinleştirildiğinde.

Daha fazla bilgi için, 7. bölümdeki "Manuel Hız Limitleyici (MSLA)" veya "Akıllı Hız Limitleyici Uyarısı (ISLW)" konusuna bakınız.

Ön güvenlik gösterge lambası (varsa)



Bu gösterge lambası şu nedenlerle yanar:

- Kontak anahtarını "ON" konumuna getirdiğinizde.
 - Yaklaşık 3 saniye yanar ve sonra söner.
- Önden Çarpışmayı Önleme Yardımında arıza olduğu zaman.

Bu durumda, aracı HYUNDAI yetkili servisinde kontrol ettirmenizi öneririz.

Daha fazla bilgi için Bölüm 7'deki "Önden Çarpışmayı Önleme Yardımcısı (FCA) Sistemi" konusuna bakınız.

Şerit Emniyeti gösterge lambası (varsa)



Bu gösterge lambası şu nedenlerle yanar:

- [Yeşil] Şeritte Tutma Yardımcısı çalışma koşulları yerine getirildiğinde.
- [Beyaz] Şeritte Tutma Yardımcısı çalışma koşulları karşılanmadığında.
- [Sarı] Şeritte Tutma Yardımcısında arıza olduğunda.

Bu durumda aracınızı HYUNDAI yetkili servisinde kontrol ettirmenizi öneririz.

Daha fazla bilgi için, 7. bölümdeki "Şeritte Tutma Yardımcısı" (LKA) konusuna bakınız.

***i* Bilgilendirme**

Yazılım güncellemelerinden sonra bilgi ve eğlence sistemi değişebilir. Daha fazla bilgi için, bilgi ve eğlence sistemi birlikte verilen kılavuza ve hızlı başvuru kılavuzuna bakınız.

Gösterge paneli ekran mesajları

Anahtar araç içerisinde değil (Akıllı anahtar sistemi için)

Akıllı anahtar aracın içinde yok iken, ACC veya ON konumunda kapı açıldığında veya kapandığında bu uyarı mesajı görünür. Akıllı anahtar araç içinde olmadığında kapıları kapattığınızda uyarı sesi duyulur.

Aracı çalıştıracığınız zaman akıllı anahtarını daima yanınızda bulundurunuz.

Anahtar algılanmadı (akıllı anahtar sistemi için)

Motor Çalıştırma/Durdurma düğmesine bastığınızda, Akıllı anahtar algılanmadıysa bu uyarı mesajı görünür.

START düğmesine anahtarla basın (akıllı anahtar sistemi için)

"Anahtar algılanmadı" mesajı gösterilirken, Motor Çalıştırma/Durdurma düğmesine basarsanız, bu uyarı mesajı görüntülenir.

Bu defa, immobilizer göstergesi yanıp söner.

Anahtar Pili Zayıf (akıllı anahtar sistemi için)

Motor Çalıştırma/Durdurma düğmesi KAPALI konuma geldiğinde akıllı anahtarın pili boşalmış ise, bu uyarı mesajı görüntülenir.

Motoru çalışt. için fren pedalına basın (akıllı anahtar sistemli ve Otomatik düz şanzımanlı araçlarda)

Fren pedalına basmadan düğmeye peş peşe basılarak, Motor Çalıştırma/Durdurma düğmesi ACC konumuna iki defa gelirse, bu uyarı mesajı görünür.

Aracı, fren pedalına basarak çalıştırabilirsiniz.

Motoru çalıştırmak için debriyaj pedalına basın (akıllı anahtar sistemi ve düz şanzıman için)

Debriyaj pedalına basmadan düğmeye peş peşe basılarak Motor Çalıştırma/Durdurma düğmesi ACC konumuna iki defa gelirse, bu uyarı mesajı görünür.

Motoru çalıştırmak için debriyaj pedalına basınız.

START düğmesine tekrar basın (akıllı anahtar sistemi için)

Motor Çalıştırma/Durdurma düğmesine bastığınızda, aracı çalıştıramıyorsanız bu mesaj görüntülenir.

Bu mesajı aldığınızda, Motor Çalıştırma/Durdurma düğmesine tekrar basarak motoru çalıştırmayı deneyiniz

Eğer Motor Çalıştırma/Durdurma düğmesine her bastığınızda uyarı mesajı görünüyorsa, aracınızı HYUNDAI yetkili servisine götürüp sistemi kontrol ettirmenizi öneririz.

Motoru çalıştırmak için vitesi N konumuna alın (akıllı anahtar sistemi ve Otomatik Düz Şanzıman için)

Vites değiştirme düğmesi park konumunda P (Park) veya N (Nötr) konumunda değilken motoru çalıştırmak istediğinizde, bu uyarı mesajı görünür.

 Bilgilendirme

Vites N (Boş) konumundayken motoru çalıştırabilirsiniz.

BRAKE SWITCH sigortasını kontrol edin (akıllı anahtar sistemi ve Otomatik Düz Şanzıman için)

Fren müşiri sigortası yanmış ise, bu uyarı mesajı görüntülenir.

Sigortayı yenisiyle değiştirmelisiniz. Eğer mümkün değilse, kontak anahtarı ACC konumunda iken Motor Çalıştırma/Durdurma Düğmesine 10 saniye basarak, motoru çalıştırabilirsiniz.

Kapı, Motor kaputu, Bagaj Kapağı açık göstergesi

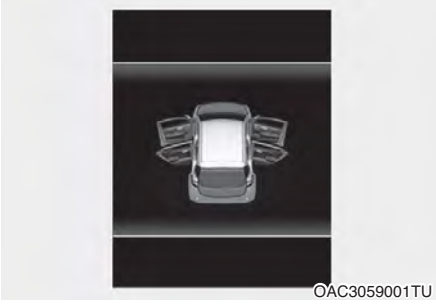

Bu uyarı, açık kalan kapı, motor kaputu veya bagaj kapağını göstermek üzere görüntülenir.



DİKKAT

Aracınızı hareket ettirmeden önce, kapı/motor kaputu/bagaj kapağının tamamen kapalı olduğundan emin olmalısınız. Ayrıca, gösterge panelinde kapı/kaput/bagaj açık gösterge lambası veya mesajı görüntülenmediğinden emin olunuz.

Düşük Lastik Basıncı (varsa)



Bu uyarı mesajı lastik basıncı düşük olduğunda görüntülenir.

Daha fazla bilgi için 8. bölümdeki "Lastik Basınç Göstergesi (TPMS)" konusuna bakınız.

Direksiyon ısıtması kapatıldı (varsa)

Isıtmalı direksiyon simidi açıldıktan yaklaşık 30 dakika sonra otomatik olarak kapanırsa bu mesaj görülür.

Daha fazla detay için, 5. bölümdeki "Isıtmalı Direksiyon Simidi" konusuna bakınız.

Düşük Yakıt Seviyesi

Bu uyarı mesajı yakıt tankında neredeyse hiç yakıt kalmadığında görüntülenir.

Bu mesaj görüntülendiğinde, gösterge panelinde düşük yakıt seviyesi gösterge lambası görüntülenir.

Bu durumda mümkün olan en kısa sürede en yakın akaryakıt istasyonuna gitmeniz ve yakıt doldurmanız önerilir.

Düşük motor yağı (varsa)

Motor yağ seviyesinin kontrol edilmesi gerektiği zaman bu uyarı mesajı görüntülenir.

Bu uyarı mesajı görüntülenirse, motor yağı seviyesini mümkün olan en kısa sürede kontrol ediniz ve gerekirse motor yağı ekleyiniz.

Bir huni kullanarak önerilen yağı yavaşça doldurunuz. (Yağ dolm kapasitesi : Yaklaşık 0.6-1.0 l)

Yalnızca belirlenmiş olan motor yağını kullanınız. (Bölüm 2'deki "Önerilen yağlar ve kapasiteler" konusuna bakınız.)

Motor yağını fazla doldurmayınız. Yağ seviyesinin seviye çubuğundaki F (dolu) işaretinin üzerinde olmamasını sağlayınız.

NOT

Mesaj motor yağı ilave edilip motor ısındıktan ve yaklaşık 50-100 km sürüşten sonra da sürekli olarak görülmeye devam ederse, sistemin HYUNDAI yetkili servisinde kontrol edilmesini öneririz.

Motor hararet yapmışsa (varsa)

Bu uyarı mesajı, motor soğutma suyu sıcaklığı 120°C'den fazla olduğunda görüntülenir. Bunun anlamı, motor hararet yapmış ve hasar görebilir demektir.

Aracınız hararet yapmışsa, 8. bölümdeki "Hararet" konusuna bakınız.

Far Kontrolü (varsa)

Bu uyarı mesaj farlar düzgün çalışmadığında görüntülenir.

Buna ek olarak, belirli bir lamba (dönüş sinyal lambası vb.) düzgün çalışmıyorsa, ilgili lambaya (dönüş sinyal lambası vb.) dair uyarı mesajı görüntülenir. Karşılık gelen ampulün değiştirilmesi gerekebilir.

Yanmış olan bir ampulü aynı güçte yeni bir ampulle değiştirmeyi unutmayınız.

Fren lambasını kontrol edin (varsa)

Bu uyarı mesajı fren lambaları düzgün çalışmadığında görüntülenir. Ampulün değiştirilmesi gerekebilir.

Yanmış olan bir ampulü aynı güçte yeni bir ampulle değiştirmeyi unutmayınız.

Egzoz sistemini kontrol edin (varsa)

GPF sisteminde bir arıza varsa bu uyarı mesajı görülür. Bu defa GPF gösterge lambası da yanıp söner.

Bu durumda, GPF sistemini bir HYUNDAI yetkili servisinde kontrol ettirmenizi öneririz.

GPF: Benzin Partikül Filtresi

Daha fazla bilgi için, bu bölümdeki "Uyarı ve gösterge lambaları" konusuna bakınız.

***i* Bilgilendirme**

Yazılım güncellemelerinden sonra bilgi ve eğlence sistemi değişebilir. Daha fazla bilgi için, bilgi ve eğlence sistemi birlikte verilen kılavuza ve hızlı başvuru kılavuzuna bakınız.



GÖSTERGE PANELİ EKRANI

Gösterge paneli ekran kontrolü







OAC3053002TU

Gösterge paneli ekran modları, kumanda düğmeleri kullanılarak değiştirilebilir.

- (1) : Modları değiştiren MODE düğmesi
- (2) : Öğeleri değiştiren MOVE düğmesi
- (3) OK: Seçilen öğeyi ayarlayan veya sıfırlayan SELECT/RESET düğmesi

Gösterge paneli ekran modları

Modlar	Sembol	Açıklama
Yol Bilgisayarı		Bu mod, yol sayacı, yakıt tüketimi vs. gibi sürüş bilgilerini gösterir. Daha fazla bilgi için bu bölümdeki "Yol Bilgisayarı" konusuna bakın.
Anlık Yol Tarifi (TBT)		Bu mod, navigasyon durumunu gösterir.
Sürüş Yardımı		Sürücü Destek Sistemi görünümü, aracın Sürüş Yardımı sistemlerinin durumunu görüntüler.
Kullanıcı Ayarları		Bu modda, kapıların, lambaların vs. ayarlarını değiştirebilirsiniz.
Uyarı		Bu mod arızalar ile ilgili uyarı mesajlarını görüntüler. Bu mod, lastik basıncı (TPMS), sürüş gücü dağılımının durumu ile ilgili bilgileri görüntüler.

Sağlanan bilgiler aracınızda bulunan donanıma göre değişiklik gösterebilir.

Yol bilgisayarı modu



Yol bilgisayarı modu, yakıt tüketimi, kilometre sayacı bilgisi ve araç hızı gibi aracın sürüş parametreleriyle ilgili bilgileri görüntüler.

Daha fazla bilgi için, bu bölümdeki "Yol Bilgisayarı" konusuna bakınız.

Sürüş Yardımı modu



LKA

Bu mod, Şeritte Tutma Yardımcısının (LKA) durumunu gösterir.

Daha fazla ayrıntı için, her bir sistemle ilgili bölüm 7'deki bilgilere bakınız.

Ana uyarı modu



Bu gösterge lambası sürücüyü aşağıdaki durumlar hakkında bilgi verir.

- Önden Çarpışmayı Önleme Yardımcısında arıza (varsa)
- Önden Çarpışmayı Önleme Yardımcısı sisteminin radarı engellenmişse (varsa)
- Lamba arızası (varsa)
- Uzun Far Yardım sistemi arızası (varsa)
- Lastik Basınç Göstergesi Sistemi (TPMS) arızası (varsa)

Yukarıdaki uyarı durumlarından bir veya daha fazlası meydana gelirse, Ana gösterge lambası yanar.

Bu esnada, gösterge paneli ekranında Kullanıcı Ayarları simgesinin (⚙️) arkasından bir Ana Uyarı simgesi (⚠️) görünür.

Uyarı durumu çözüldürse, ana gösterge lambası kapanacak ve Ana Uyarı simgesi kaybolacaktır.

i Bilgilendirme

Yazılım güncellemelerinden sonra bilgi ve eğlence sistemi değişebilir. Daha fazla bilgi için, bilgi ve eğlence sistemi birlikte verilen kılavuza ve hızlı başvuru kılavuzuna bakınız.

Kullanıcı ayarları modu

Bu modda, gösterge panelinin, kapıların, lambaların vs. ayarlarını değiştirebilirsiniz.

1. Sürücü Yardımı
2. Gösterge Paneli
3. Aydınlatma
4. Kapı
5. Konfor Özellikleri
6. Ünite
7. Dil
8. Sıfırlama işlemi

Sağlanan bilgiler aracınızda bulunan donanıma göre değişkenlik gösterebilir.

Ayarları el frenini çektikten sonra değiştirin

Bu uyarı mesajı, sürüş esnasında Kullanıcı Ayarları modundan bir öğeyi seçmeyi denerseniz ekranda görünür.

Güvenliğiniz için, aracı park edip el frenini çekerek ve vites düğmesini P (Park) konumuna getirdikten sonra Kullanıcı Ayarlarını değiştiriniz.

Hızlı kılavuz (Yardım)

Bu mod, Kullanıcı Ayarları modundaki sistemler için hızlı kılavuzları gösterir. Bir konu seçip OK tuşunu basılı tutunuz.

Her sistem ile ilgili daha fazla bilgi için, bu Tanıtma ve Kullanma Kılavuzuna bakınız.

1. Sürücü Yardımı

Özellikler	Açıklama
Hız sınırı	<p>Hız Limiti sisteminin özelliklerini ayarlamak için.</p> <ul style="list-style-type: none"> • Ülke seçin: Hız Limit Sistemi için ülke seçer. • Hız Sınırında Tolerans: Bir uyarı verir ve yolun mevcut hız limitine ve seçilen sapma değerine göre aracın önceden belirlenmiş hızını ayarlar. • Hız limitleyici asistanı: Yolun mevcut hız limitine göre aracın önceden belirlenmiş hızını ayarlar. • Hız limiti uyarısı: Hız limiti aşıldığında bir uyarı verir. • Kapalı: Mevcut hız limitini kullanan Hız Limiti fonksiyonlarını devre dışı bırakır.
Uyarı Ses Sseviyesi	<p>Uyarı sesinin seviyesini ayarlamak için.</p> <ul style="list-style-type: none"> • Yüksek / Orta / Düşük
DAW (Sürücü Dikkati Uyarısı)	<p>Sürücü Dikkati Uyarısı sisteminin özelliklerini ayarlamak için.</p> <ul style="list-style-type: none"> • Öndeki Araç Kalkış Uyarısı Trafik'in durduğu anlarda, öndeki araç hareket edince sürücüyü uyarır.
Sürüş Emniyeti	<p>Sürücü Dikkati Uyarısının özelliklerini ayarlamak için.</p> <ul style="list-style-type: none"> • Ön güvenlik: Önden çarpışma riski algılandığında bir uyarı verir ve araç kontrolü sağlar. • Ön Güvenlik Uyarı Zamanlaması: Ön Güvenlik sisteminin uyarı zamanlamasını ayarlar. • Şerit emniyeti: Direksiyon kontrolüne otomatik olarak yardım sağlayarak aracın şeritten ayrılmasını önler.
Park Emniyeti	<p>Park Emniyeti sisteminin özelliklerini ayarlamak için.</p> <ul style="list-style-type: none"> • Otomatik PDW (Park Mesafesi Uyarısı)/Park Mesafe Uyarısı Otomatik Açık

* Sağlanan bilgiler aracınızda bulunan donanıma göre farklılık gösterebilir.

2. Gösterge paneli

Özellikler	Açıklama
Tema Seçimi	<ul style="list-style-type: none">• Tema A• Tema B• Tema C
Silecek/Far Göstergesi	Silecek/Far modunu etkinleştirmek veya devre dışı bırakmak için. Etkinleştirildiğinde, gösterge paneli ekranında modu her değiştirdiğinizde seçili olan Silecek/Far modu görülür.
Trafik Levhaları	Görüntülenen trafik işaretlerini ayarlamak için.
Buzlu yol Uyarısı	Buzlu Yol Uyarısı işlevini devreye sokmak veya çıkarmak için.
Karşılama Sesi	Karşılama Sesini devreye sokmak veya kapatmak için.

3. Aydınlatma

Özellikler	Açıklama
Aydınlatma	Aydınlatma düzeyini ayarlamak için. - Seviye 1~20
Tek Dokunmuşlu Dönüş Sinyali	<ul style="list-style-type: none">• Kapalı: Tek dokunmuşlu dönüş sinyali fonksiyonu devreden çıkar.• 3, 5, 7 kez yanıp söner: Dönüş sinyali hafifçe hareket ettirildiğinde, dönüş sinyali göstergesi 3, 5 veya 7 defa yanıp söner. Daha fazla bilgi için 5. bölümdeki "Aydınlatmalar" kısmına bakın.
Ortam Işığın Aydınlatması	Ortam ışığı parlaklık seviyesini ayarlamak için. <ul style="list-style-type: none">• Seviye 1-4• Kapalı
Eşlik Etme Aydınlatması	<ul style="list-style-type: none">• Far gecikme fonksiyonunu çalıştırmak veya kapatmak için. Daha fazla bilgi için 5. bölümdeki "Aydınlatmalar" kısmına bakın.
Uzun Far Yardımı	<ul style="list-style-type: none">• Uzun Far Yardımını çalıştırmak veya kapatmak için. Daha fazla bilgi için, 5. bölümdeki "Uzun Far Yardımı (HBA)" kısmına bakın.

4. Kapı

Özellikler	Açıklama
Otomatik Kilitleme	<ul style="list-style-type: none"> Hıza Göre Devreye Girme: Aracın hızı 15km/s değerini aşınca tüm kapılar otomatik olarak kilitlenir. Kapalı: Otomatik kapı kilitleme işlemi devreden çıkacaktır.
Otomatik Kilit Açma	<ul style="list-style-type: none"> Anahtar çıkarılmış/Araç Kapalı: Kontak anahtarı kontakta çıkarıldığında tüm kapıların kilidi otomatik olarak açılır. Kapalı: Otomatik kapı kilit açma işlemi iptal edilecektir.

5. Konfor Özellikleri

Özellikler	Açıklama
Arka Koltuk Yolcu Alarmı	<ul style="list-style-type: none"> Arka koltuk yolcu alarmını etkinleştirmek veya devre dışı bırakmak için. <p>Daha fazla bilgi için, 5. bölümdeki "Arka Koltuk Yolcu Alarmı (ROA)" konusuna bakın.</p>
Bakım Aralığı	<ul style="list-style-type: none"> Bakım Aralığını Etkinleştir Bakım Aralığını Ayarla Sıfırla
Karşılama Aynası/ Lambası	<ul style="list-style-type: none"> Kapı kilidi açıldığında: Kapı kilitleri açıldığında, dış dikiz aynaları otomatik açılır ve karşılama lambası yanar. Sürücü araca yaklaşınca: Akıllı anahtarla araca yaklaşıldığında, dış dikiz aynaları otomatik açılır ve karşılama lambası yanar. <p>Daha fazla bilgi için 5. bölümdeki "Karşılama Sistemi" kısmına bakın.</p>
Kablosuz Şarj Sistemi	<p>Kablosuz şarj sistemini çalıştırmak veya kapatmak için.</p> <p>Daha fazla bilgi için 5. bölümdeki "Kablosuz akıllı telefon şarj sistemi" kısmına bakın.</p>
Otomatik Arka Silecek (geri - R'de)	<ul style="list-style-type: none"> Otomatik Arka Silecek fonksiyonunu etkinleştirmek veya devre dışı bırakmak için.



Bilgilendirme

Bakım aralığı menüsünü kullanmak için yetkili bir HYUNDAI servisine danışmanızı öneririz.

Bakım aralıkları menüsü etkinleştirilmiş ve zaman ile mesafe ayarlanmış ise, aşağıdaki durumlarla ilgili mesajlar araç her çalıştırıldığında görüntülenir.

- Bakım zamanı
Sürücüyü bakım zamanı için kalan mesafe ve gün sayısı hakkında bilgilendirmek için görüntülenir.
- Bakım gerekli:
Bakım için ayarlanan mesafe ve gün sayısına ulaşıldıktan veya bu sayı geçildikten sonra görüntülenir.



Bilgilendirme

Aşağıdaki durumlardan herhangi biri ortaya çıkarsa, bakım yapılacak kilometre durumu ve gün sayısı yanlış olabilir.

- Akü kablosu bağlı değilse.
- Sigorta sviçi kapalıysa.
- Akü boşalmış ise.

6. Birimler

Özellikler	Açıklama
Hız Göst. Birimi	Hız birimini seçme. (km/h, MPH)
Sıcaklık Birimi	Sıcaklık birimini seçmek için. (°C, °F)
Yakıt Tüket. Birimi	Yakıt tüketimi birimini seçmek için kullanılır. (km/L, L/100km, US gallon, UK gallon)

7. Dil (varsa)

Özellikler	Açıklama
Dil	Dili seçiniz. Bilgi-eğlence sisteminizde (varsa) dil seçimi yapabilirsiniz.

8. Sıfırlama işlemi

Özellikler	Açıklama
Sıfırlama işlemi	Menüleri Kullanıcı Ayarları Modunda sıfırlayabilirsiniz. Dil ve bakım aralığı dışında, Kullanıcı Ayarları Modundaki tüm menüler fabrika ayarlarına sıfırlanabilir.

Yol bilgisayarı

Yol bilgisayarı, sürüşle ilgili bilgileri görüntüleyen bir mikrobilgisayar kumandalı sürücü bilgi sistemidir.

i Bilgilendirme

Eğer akü bağlantısı kesilirse, yol bilgisayarına kaydedilen bazı sürüş bilgileri (örneğin yol mesafesi) sıfırlanır.

Yolculuk modları

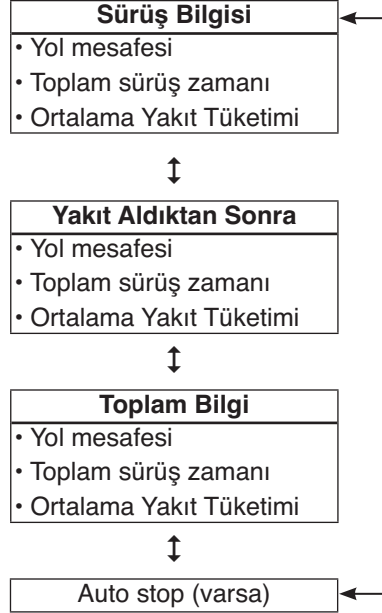



Yolculuk modunu deęiřtirmek için, direksiyon simidi üzerindeki " ^, v " düęmesini çeviriniz.

Sürüş Bilgisi



Yol mesafesi (1), toplam sürüş süresi (2) ve ortalama yakıt tüketimi (3) görüntülenir.

Bu bilgiler her kontak açılıř-kapanıřından sonra kombine edilir. Ancak, araç motoru kapatıldıktan sonra sürücü kapısı açılırsa veya araç 3 dakika geçtikten sonra çalıştırılırsa, Sürüş Bilgisi ekranı sıfırlanacaktır.

Manuel olarak sıfırlamak için, ekranda 'Sürüş Bilgisi' görüntüledięinde, direksiyon simidindeki OK düęmesine 1 saniyeden uzun basınız.

Yakıt Aldıktan İtibaren



Yakıt aldıktan sonraki yol mesafesi (1), toplam sürüş süresi (2) ve ortalama yakıt tüketimi (3) görüntülenir.

Manuel olarak sıfırlamak için, ekranda 'Yakıt Alımından İtibaren' görüntülediğinde, direksiyon simidindeki OK düğmesine 1 saniyeden uzun basın.

Auto Stop (varsa)



Bu modda, "Rölanti dur ve kalk sistemi" tarafından gerçekleştirilen Otomatik duruşun süresi gösterilir.

Daha fazla bilgi için, 6. bölümdeki "ISG (Rölantide Dur/Kalk) sistemi" konusuna bakınız.

Toplam Bilgi



Toplam Yol mesafesi (1), toplam sürüş süresi (2) ve ortalama yakıt tüketimi (3) görüntülenir.

Manuel olarak sıfırlamak için, ekranda 'Toplam Bilgiler' görüntülediğinde, direksiyon simidindeki OK düğmesine 1 saniyeden uzun basınız.

5. Konfor Özellikleri

Aracınıza erişim.....	5-4
Uzaktan kumandalı anahtar.....	5-4
Uzaktan kumandalı anahtar uyarıları	5-6
Akıllı anahtar	5-8
Akıllı anahtar ile ilgili uyarılar	5-11
İmmobilizer sistemi	5-13
Kapı kilitleri	5-14
Kapıların dışarıdan kilitlemesi	5-14
Kapıların içeriden kilitlemesi	5-16
Otomatik kapı kilitleme/kilit açma özellikleri	5-17
Arka kapı çocuk emniyet kilitleri	5-18
Acil durumlarda kapıların kilitlemesi.....	5-18
Arka koltuk yolcu alarmı (ROA)	5-19
Hırsızlık Alarm Sistemi	5-19
Direksiyon simidi.....	5-21
Motor Tahrikli Hidrolik Direksiyon (MDPS)	5-21
Yükseklik ayarlı direksiyon / Teleskopik direksiyon	5-22
Isıtmalı direksiyon simidi.....	5-23
Korna	5-23
Aynalar.....	5-24
İç dikiz aynası.....	5-24
Dış dikiz aynası	5-25
Camlar	5-28
Elektrikli camlar.....	5-28
Dış özellikler	5-32
Motor kaputu	5-32
Bagaj kapağı	5-33
Yakıt dolum kapağı	5-35
Aydınlatmalar	5-38
Dış aydınlatmalar	5-38
İç aydınlatmalar	5-43
Uzun Far Yardımı (HBA)	5-46
Uzun Far Yardımı ayarları	5-46
Uzun Far Yardımının çalışması.....	5-47
Uzun Far Yardımının arızası ve sınırlamaları	5-48

Silecekler ve cam yıkayıcılar	5-49
Ön cam silecekleri	5-49
Cam yıkayıcıları	5-50
Arka cam sileceği ve yıkayıcı düğmesi	5-50
Manuel klima kontrol sistemi.....	5-52
Isıtma ve klima.....	5-53
Sistemin çalışması.....	5-57
Sistemin bakımı	5-58
Otomatik klima kontrol sistemi.....	5-61
Otomatik ısıtma ve klima	5-62
Manuel ısıtma ve klima	5-63
Sistemin çalışması.....	5-67
Sistemin bakımı	5-69
Ön cam buz çözme ve buğu giderme	5-72
Otomatik klima kontrol sistemi	5-73
Buz Çözme	5-74
Eşya saklama bölmeleri.....	5-75
Orta konsol saklama bölmesi	5-75
Eşya Gözü.....	5-76
Torpido gözü	5-76
İç özellikler	5-77
Küllük.....	5-77
Bardak tutucu	5-77
Güneşlik.....	5-78
Elektrik çıkışı	5-79
USB şarj portu.....	5-80
Kablosuz cep telefonu şarj sistemi.....	5-81
Saat.....	5-83
Giysi askısı.....	5-83
Paspas bağlantı noktaları	5-84
Bagaj filesi (tutucu)	5-85
Yük bölmesi kapağı.....	5-86
Bilgi ve Eğlence Sistemi	5-87
USB portu.....	5-87
Anten	5-87

5. Konfor Özellikleri

Direksiyon simidi ses sistemi kontrolü.....	5-88
Ses / Video / Navigasyon sistemi (AVN).....	5-89
Bluetooth® Wireless Technology Sistemi eller serbest.....	5-90
Aracın radyosu nasıl çalışır.....	5-90
Ses Sistemi (Dokunmatik Ekranlı).....	5-94
Sistem yerleşim düzeni - kontrol paneli.....	5-94
Sistem yerleşim düzeni - direksiyon simidi uzaktan kumanda	5-98
Sistemi açma veya kapatma	5-100
Ekranı açma veya kapatma	5-101
Temel işlemler hakkında bilgi	5-101
Radyo.....	5-102
Radyonun açılması	5-102
Radyo modun değiştirme.....	5-105
Mevcut radyo istasyonlarının aranması	5-105
Radyo istasyonu arama	5-105
Radyo istasyonlarını kaydetme.....	5-106
Kaydedilen radyo istasyonlarını dinleme	5-106
Medya oynatıcısı	5-107
Medya oynatıcısının kullanımı	5-107
USB modunun kullanımı	5-107
Bluetooth.....	5-110
Bluetooth cihazlarının bağlanması.....	5-110
Bluetooth ses cihazı kullanımı	5-113
Bluetooth telefon kullanımı	5-115
Acil Durum Çağrı Sistemi	5-120
SOS	5-120
SOS testi	5-120
Sistem durumu simgeleri	5-121
Bilgi ve eğlence sistemi özellikleri	5-122
USB	5-122
Bluetooth	5-123
Ticari markalar	5-123
Uygunluk beyanı	5-124
EU için CE RED.....	5-124

ARACINIZA ERİŞİM

Uzaktan kumandalı anahtar (varsa)



HYUNDAI'niz, bir kapıyı (ve bagaj kapağını) kilitlemek veya kilidini açmak ve motoru çalıştırmak için uzaktan kumandalı anahtar kullanır.

- (1) Kapı Kilitleme
- (2) Kapı Kilidi Açma
- (3) Bagaj Kapağı Kilidini Açma

Kilitleme

Kilitlemek için:

1. Bütün kapıları, kaputu ve arka bagaj kapağını kapatınız.
2. Uzaktan kumandalı anahtardaki Kapı Kilitleme düğmesine (1) basınız.
3. Kapılar kilitletir. Dörtlü flaşörler bir kez yanıp söner. Ayrıca, gösterge panelindeki (veya bilgi ve eğlence sistemindeki) Kullanıcı Ayarları modundan "**Pratik Ayarlar > Karşı-lama aynası > Kapıların kilidi açılınca veya Sürücü araca yaklaşınca**" seçilirse, dış dikiz aynası katlanır. Daha fazla bilgi için 4. bölümdeki "Gösterge Paneli Ekranı" kısmına bakınız.
4. Kapı dış kolunu çekerek kapıyı kilitleyiniz.

⚠ UYARI

Anahtarları, çocuklar yalnız başına iken araçta bırakmayınız. Çocuklar gözetim altında değilken anahtarları kontak anahtarına takabilir ve elektrikli camları veya diğer kumandaları çalıştırabilirler ve hatta aracı hareket ettirebilirler. Bu da, ciddi yaralanmalara ve hatta ölüme neden olabilir.

Kilit açma

Kilidi açmak için:

1. Uzaktan kumandalı anahtardaki Kapı Kilidi açma düğmesine (2) basınız.
2. Kapıların kilidi açılır. Dörtlü flaşörler iki kez yanıp söner. Ayrıca, gösterge panelindeki (veya bilgi ve eğlence sistemindeki) Kullanıcı Ayarları modundan "**Pratik Ayarlar > Karşı-lama aynası > Kapıların kilidi açılınca veya Sürücü araca yaklaşınca**" seçilirse, dış dikiz aynası açılır. Daha fazla bilgi için 4. bölümdeki "Gösterge Paneli Ekranı" kısmına bakınız.

i Bilgilendirme

Tüm kapı kilitlelerini uzaktan kumanda ile açtıktan sonra, 30 saniye içinde herhangi bir kapı açılmadığı takdirde, kapılar otomatik olarak tekrar kilitletir.

Bagaj Kapağının Kilidini Açma

Kilidi açmak için:

1. Uzaktan kumandalı anahtardaki Bagaj Kapağı Kilidi Açma düğmesine (3) bir saniyeden fazla basınız.
2. Dörtlü flaşörler iki kez yanıp söner. Bagaj kapağı bir kez açılıp kapatıldıktan sonra, otomatik olarak kilitletir.

i Bilgilendirme

- Bagaj kapağı kilidi açıldıktan sonra otomatik olarak kitlenecektir.
- Tuşu mutlaka bir saniyeden fazla basılı tutmanız gerektiği konusunda bilgilendirmek amacıyla, tuşun üzerine "HOLD (TUT)" kelimesi yazılmıştır.

Motoru çalıştırma

Daha fazla bilgi için, Bölüm 6'daki "Kontakt Anahtarı" kısmına bakınız.

NOT

Uzaktan kumandalı anahtar hasarını önlemek için:

- Uzaktan kumandalı anahtarı sudan, diğer sıvılardan ve ateşten uzakta tutunuz. Uzaktan kumandalı anahtarın içi nemlenirse (içeceklerden ya da rutubetten) veya ısınır, iç devresi arıza yapabilir ve bu durum garanti kapsamı dışındadır.
- Uzaktan kumandalı anahtarı düşürmeyiniz ve fırlatmayınız.
- Uzaktan kumandalı anahtarı çok yüksek sıcaklıklardan koruyunuz.

Mekanik anahtar

■ A Tipi



OYDECO2231

■ B Tipi



OIB044178

Uzaktan kumanda normal çalışmıyorsa, mekanik anahtarı kullanarak kapıyı kilitleyebilir veya açabilirsiniz.

B Tipi

Katlanmış anahtarı açmak için, serbest bırakma düğmesine basınız, anahtar otomatik olarak açılır.

Anahtarı katlamak için, serbest bırakma düğmesine basarken anahtarı el ile katlayınız.

NOT

Anahtarı, serbest bırakma düğmesine basmadan katlamayınız. Bu, anahtara hasar verebilir.

Uzaktan kumandalı anahtar uyarıları

Aşağıdakiler meydana geldiği zaman, uzaktan kumandalı anahtar çalışmaz:

- Anahtar kontakta iken.
- Çalışma mesafesi limiti aşılrısa (yaklaşık 30 m).
- Uzaktan kumandanın pili bitiyor ise.
- Diğer araçlar ya da eşyalar kumanda sinyaline engel oluyorsa.
- Hava aşırı soğuksa.
- Uzaktan kumandalı anahtar, radyo istasyonu gibi normal çalışma işlevini bozabilecek bir radyo vericisinin veya havaalanının yakınıdaysa.

Uzaktan kumandalı anahtar doğru çalışmadığı zaman, kapıyı mekanik anahtarla açınız ve kapayınız. Uzaktan kumandalı anahtarla bir probleminiz olduğunda, HYUNDAI yetkili servisimize başvurmanızı öneririz.

Uzaktan kumandalı anahtar cep telefonunuza yakın ise, anahtara giden sinyal cep telefonunun normal çalışma sinyali tarafından engellenebilir. Bu durum özellikle telefonla çağrı yaparken, çağrı alırken, yazılı mesaj gönderirken ve/veya e-mail alırken önemlidir. Uzaktan kumandalı anahtarı ve cep telefonunuzu veya akıllı telefonunuzu aynı pantolon veya ceket cebine koymayınız ve daima iki cihaz arasında uygun bir mesafeyi korumaya gayret ediniz.

i Bilgilendirme

Uygunluktan sorumlu tarafın açıkça onaylamadığı değişiklikler ve modifikasyonlar, kullanıcının donanımı çalıştırma yetkisini geçersiz kılabılır. Uzaktan kumanda sisteminde, üreticisi tarafından onaylanmamış her türlü tadilat, sistemin çalışmamasına neden olabilir, bu durum aracınızın üretici garantisi kapsamına girmez.

NOT

Uzaktan kumandalı anahtarı elektromanyetik dalgaları bloke eden elektromanyetik maddelerden uzak tutunuz.

Pil deęiřimi

Uzaktan kumandalı anahtar düzgün alıřmaz ise, pilini deęiřtiriniz.

A Tipi



OLM042302

Pil Tipi: CR2032

Pilin deęiřtirilmesi:

1. Yuvaya ince bir nesne sokunuz ve kapaęı hafife kanırtarak aınız.
2. Eski pili ıkarınız ve yeni pili takınız. Pilin konumunun doęru olduęundan emin olunuz.
3. Uzaktan kumandalı anahtarın bagaj kapaęını yerine takınız.

B Tipi



©AEPH059696C

Pil Tipi: CR2032

Pilin deęiřtirilmesi:

1. Yuvaya ince bir nesne sokunuz ve kapaęı hafife yukarı kaldırarak aınız.
2. Bir tornavida ile pil kapaęını (A) ıkarınız.
3. Eski pili (B) ıkarıp yeni pili takınız. Pilin konumunun doęru olduęundan emin olunuz.
4. İřlemi ters sırayla yaparak pil ve kumanda kapaęını takınız.



UYARI

BU ÜRÜNDE BİR ADET DÜĞME TİPİ PİL BULUNMAKTADIR.

Yutulması durumunda, lityum düğme pil 2 saat içinde ciddi veya ölümcül rahatsızlıklara neden olabilir. Pilleri çocukların erişemeyeceęi bir yerde saklayınız.

Pillerin yutulduęunu veya vücudun herhangi bir yerinden içeri giriř yaptığını düşünürseniz, derhal tıbbi yardıma bařvurunuz.

i Bilgilendirme



Pillerin uygun şekilde imha edilmemesi, çevre ve insan sağlığı için zararlı olabilir. Pili yerel yasalara ve düzenlemelere uygun olarak imha ediniz.

Akıllı anahtar (varsa)



Hyundai'niz, bir kapıyı (ve bagaj kapağı) kilitleyebilen veya kilidini açabilen ve hatta motoru çalıştırabilen bir akıllı anahtara sahiptir.

- (1) Kapı Kilitleme
- (2) Kapı Kilidi Açma
- (3) Bagaj Kapağı Kilidini Açma

Kilitleme



Kilitlemek için:

1. Bütün kapıları, kaputu ve arka bagaj kapağını kapatınız.
2. Akıllı anahtardaki kapı kolu düğmesine veya kapı kolu üzerindeki Kapı Kilidi (1) düğmesine basınız.
3. Kapı kilitletir. Dörtlü flaşörler bir kez yanıp söner. Ayrıca, gösterge panelindeki (veya bilgi ve eğlence sistemindeki) Kullanıcı Ayarları modundan "**Pratik Ayarlar > Karşılama aynası > Kapıların kilidi açılınca veya Sürücü araca yaklaşınca**" seçilirse, dış dikiz aynası katlanır. Daha fazla bilgi için 4. bölümdeki "Gösterge Paneli Ekranı" kısmına bakınız.
4. Kapı dış kolunu çekerek kapıyı kilitleyiniz.

i Bilgilendirme

Kapı kolu düğmesi sadece, akıllı anahtar dış kapı kolundan 0,7 - 1 m mesafe içinde ise çalışır.

Aşağıdakilerden birisi olduğunda, dış kapı kolu düğmesine basmanıza rağmen kapılar kilitlenmez ve üç saniyelik uyarı alarmı duyulur:

- Akıllı anahtar aracın içindeyse.
- Motor Çalıştırma/Durdurma düğmesi ACC veya ON konumundaysa.
- Bagaj kapağı dışında herhangi bir kapı açık ise.



UYARI

Akıllı anahtarı, asla çocuklar yalnız başına iken araçta bırakmayınız. Çocuklar gözetim altında değilken Motor Çalıştırma/Durdurma düğmesine basabilir ve elektrikli camları veya diğer kumandaları çalıştırabilirler, ve hatta aracı hareket ettirebilirler, bu da, ciddi yaralanmalara ve hatta ölüme neden olabilir.

Kilit açma



Kilidi açmak için:

1. Akıllı Anahtarı Yanınızda Taşıyınız.
2. Akıllı anahtardaki kapı kilit açma düğmesine (2) veya kapı kolu düğmesine basınız.
3. Kapıların kilidi açılır. Dörtlü flaşörler iki kere yanıp söner. Ayrıca, gösterge panelindeki (veya bilgi ve eğlence sistemindeki) Kullanıcı Ayarları modundan "**Pratik Ayarlar > Karşılaşma aynası > Kapıların kilidi açılınca veya Sürücü araca yaklaşınca**" seçilirse, dış dikiz aynası açılır. Daha fazla bilgi için 4. bölümdeki "Gösterge Paneli Ekranı" kısmına bakınız.



Bilgilendirme

- Kapı kolu düğmesi sadece, akıllı anahtar dış kapı kolundan 1 m mesafe içinde ise çalışır. Diğer kişiler de akıllı anahtara sahip olmadan sizin yanınızda iken düğmeye basarak kapıları açabilirler.
- Tüm kapı kilitlerini uzaktan kumanda ile açtıktan sonra, 30 saniye sonra herhangi bir kapı açılmadığı takdirde, kapılar otomatik olarak tekrar kilitlenir.

Bagaj Kapağının Kilidini Açma

Kilidi açmak için:

1. Akıllı anahtarı yanınızda taşıyınız.
2. Bagaj kapağı kolu üzerindeki kilit düğmesine veya akıllı anahtar üzerindeki bagaj kapağı kilit açma düğmesine (3) bir saniyeden fazla basınız.
3. Dörtlü flaşörler iki kez yanıp söner. Bagaj kapağı bir kez açılıp kapatıldıktan sonra, otomatik olarak kilitletir.

i Bilgilendirme

Bagaj kapağı kilidini açtıktan sonra, 30 saniye içinde bagaj kapağı açılmadığı takdirde, bagaj kapağı otomatik olarak kilitlenecektir.

Motoru Çalıştırma

Motor çalıştırma düğmesine basarak motoru çalıştırabilirsiniz. Detaylı bilgi için, bölüm 6'daki "Motor Çalıştırma/Durdurma düğmesi" konusuna bakınız.

NOT

Akıllı anahtar hasarını önlemek için:

- Akıllı anahtarı sudan, diğer sıvılardan ve ateşten uzakta tutunuz. Akıllı anahtarın içi nemlenirse (içeceklerden ya da rutubetten) veya ısınırsa, iç devresi arıza yapabilir ve bu durum garanti kapsamı dışındadır.
- Akıllı anahtarı düşürmeyiniz ve fırlatmayınız.
- Akıllı anahtarı çok yüksek sıcaklıklardan koruyunuz.

NOT

Araçtan ayrıldığınızda akıllı anahtarı daima yanınızda bulundurunuz. Akıllı anahtar aracın yakınında ise araç aküsü boşalabilir.

Mekanik anahtar

Akıllı Anahtar normal çalışmıyorsa, mekanik anahtarı kullanarak kapıları kilitleyebilir veya açabilirsiniz.



Açma düğmesini (1) basılı tutunuz ve mekanik anahtarı (2) çıkartınız. Mekanik anahtarı kapıdaki anahtar deliğine takınız.

Mekanik anahtarı tekrar yerine takmak için, anahtarı yuvasına yerleştiriniz ve klik sesi duyuluncaya kadar itiniz.

Akıllı anahtarın kaybolması

Bir araca azami iki adet akıllı anahtar kaydı yapılabilir. Akıllı anahtarınızı kaybederseniz, aracınızı olası hırsızlıktan korumak için, HYUNDAI yetkili servislerimize başvurmanızı öneririz.

Akıllı anahtar ile ilgili uyarılar

Aşağıdaki durumlar meydana geldiği zaman, akıllı anahtar çalışmaz:

- Akıllı anahtarın, radyo istasyonu veya havaalanı gibi vericinin çalışmasını bozabilecek bir telsiz vericisinin yakınında olması.
- Akıllı anahtarın çift yönlü telsiz cihazların veya cep telefonlarının yakınında olması.
- Aracınızın yakınındaki başka bir aracın akıllı anahtarının çalışıyor olması.

Akıllı anahtar doğru çalışmadığı zaman, kapıyı mekanik anahtarla açınız ve kapayınız. Akıllı anahtarla bir problemi olduğunda, HYUNDAI yetkili servisine başvurmanızı öneririz.

Akıllı anahtar cep telefonunuza yakın ise, anahtara giden sinyal cep telefonunun normal çalışma sinyali tarafından engellenebilir. Bu durum özellikle telefonla çağrı yaparken, çağrı alırken, yazılı mesaj gönderirken ve/veya e-mail alırken önemlidir. Uzaktan kumandalı anahtarı ve cep telefonunuzu veya akıllı telefonunuzu aynı pantolon veya ceket cebine koymayınız ve daima iki cihaz arasında uygun bir mesafeyi korumaya gayret ediniz.

i Bilgilendirme

Uygunluktan sorumlu tarafın açıkça onaylamadığı değişiklikler ve modifikasyonlar, kullanıcının donanımı çalıştırma yetkisini geçersiz kılabilir. Uzaktan kumanda sisteminde, üreticisi tarafından onaylanmamış her türlü tadilat, sistemin çalışmamasına neden olabilir, bu durum aracınızın üretici garantisi kapsamına girmez.

NOT

Akıllı anahtarı elektromanyetik dalgaları bloke eden elektromanyetik maddelerden uzak tutunuz.

Pil değişimi



Akıllı Anahtar düzgün çalışmıyorsa, pili yenisiyle değiştirerek deneyiniz.

Pil Tipi: CR2032

Pilin değiştirilmesi:

1. Akıllı anahtarın bagaj kapağını açmak için kanırtınız.
2. Eski pili çıkarınız ve yeni pili takınız. Pilin konumunun doğru olduğundan emin olunuz.
3. Akıllı anahtarın bagaj kapağını yerine takınız.

Akıllı anahtarınızda bir hasar olabileceği konusunda şüpheniz varsa veya anahtarın düzgün çalışmadığını düşünüyorsanız, HYUNDAI yetkili servisine başvurmanızı öneririz.



UYARI

BU ÜRÜNDE BİR ADET DÜĞME TİPİ PİL BULUNMAKTADIR.

Yutulması durumunda, lityum düğme pil 2 saat içinde ciddi veya ölümcül rahatsızlıklara neden olabilir. Pilleri çocukların erişemeyeceği bir yerde saklayınız.

Pillerin yutulduğunu veya vücudun herhangi bir yerinden içeri giriş yaptığını düşünüyorsanız, derhal tıbbi yardıma başvurunuz.



Bilgilendirme



Pillerin uygun şekilde imha edilmemesi, çevre ve insan sağlığı için zararlı olabilir. Pili yerel yasalara ve düzenlemelere uygun olarak imha ediniz.

İmmobilizer sistemi (varsa)

İmmobilizer sistemi aracınızı hırsızlığa karşı korur. Düzgün kodlanmamış bir anahtar (veya yanlış bir anahtar) kullanılırsa, motor yakıt sistemi devre dışı kalır.

Kontak anahtarı (AÇIK) konumuna getirildiğinde, immobilizer sistemi lambası yanmalı ve akabinde sönmelidir. Göstergedeki immobilizer lambası yanıp sönmeye başlarsa, sistem anahtarın kodunu algılamamış demektir.

Kontak anahtarını önce LOCK/OFF konumuna, daha sonra tekrar "ON" konumuna getiriniz.

Eğer başka bir immobilizer anahtarı veya başka bir metal nesne (örneğin; anahtarlık zinciri) anahtarın yakınında ise, sistem anahtarınızın kodunu algılayamayabilir. Metal nesnelere, immobilizer sinyalinin normal iletimini etkileyebileceği için motor çalışmayabilir.

Eğer sistem anahtarın kodunu defalarca algılamaz ise, HYUNDAI yetkili servisine başvurmanız önerilir.

Bu sistemi değiştirmeye veya başka bir cihaz ilave etmeye kalkışmayınız. Aracınızı çalışmaz duruma getiren elektrik problemleri ile sonuçlanabilir.



UYARI

Hırsızlığı önlemek için, yedek anahtarları aracınızda bırakmayınız. İmmobilizer şifreniz benzersiz bir müşteri şifresidir ve gizli tutulmalıdır.

NOT

Anahtarınızın içindeki alıcı/verici, immobilizer sisteminin önemli bir parçasıdır. Yıllar boyu problemsiz hizmet verecek şekilde tasarlanmıştır. Ancak nem, statik elektrik ve kötü kullanım olması durumunda immobilizer sistem arızası olabilir.

KAPI KİLİTLERİ

Kapıların dışarıdan kilitlemesi

Mekanik anahtar



1. Kapağın altında bulunan kolu mekanik anahtarla itiniz. (1)
2. Mekanik anahtarı bastırırken kolun kapak deliğinden dışarı çıkmaması için, yavaşça yukarıya doğru itiniz ve kapağı çıkarınız. (2)
3. Kapağı çıkardıktan sonra, mekanik anahtar kullanılarak yalnızca sürücü kapısının kilidi açılabilir veya kilitlebilir.
4. Açmak için anahtarı saat yönüne, kilitlemek için saat yönünün tersine doğru çeviriniz. (3)

Eğer sürücü kapısını anahtarla açıp/kilitleerseniz, tüm kapılar otomatik olarak açılır/kilitletir.

Kapı kilitleme bir kez açıldıktan sonra, kapılar kapı kolları çekilerek açılabilir.

Kapıyı kapatırken, elinizle itiniz. Kapıların tam olarak kapandığından emin olunuz.

i Bilgilendirme

- Kapıyı mekanik anahtar vasıtasıyla kilitletirken dikkatli olun, çünkü bu şekilde sadece sürücü kapısı kilidi açılabilir / kapanabilir.
- Mekanik anahtar kullanılırken tüm kapıları aracın içindeki merkezi kapı kilitleme anahtarını kullanarak kilitleyin. Sürücü iç kapı kolunu kullanarak kapıyı açınız, daha sonra kapıyı kapatınız ve sürücü kapısını mekanik anahtar vasıtası ile kilitleyin.
- Kapıları içeriden kilitlemek için bu bölümdeki "Kapıların içeriden kilitlemesi" konusuna bakınız.

i Bilgilendirme

- Kapağı çıkarırken, kapağı kaybetmemeye ve çizik oluşturmamaya dikkat ediniz.
- Anahtar kapağı donar ve açılmazsa, kilide hafifçe vurun veya dolaylı olarak ısıtınız (el sıcaklığı vb.).
- Kapıya ve kapı koluna aşırı kuvvet uygulamayınız. Hasarlanabilir.

Uzaktan kumandalı anahtar



OIB034040

Kapıları kilitlemek için, uzaktan kumandalı anahtardaki Kapı Kilitleme düğmesine (1) basınız.

Kapı kilitlerini açmak için, uzaktan kumandalı anahtardaki Kapı Kilit Açma düğmesine (2) basınız.

Kapı kilitleri bir kez açıldıktan sonra, kapılar kapı kolları çekilerek açılabilir.

Kapıyı kapatırken, elinizle itiniz. Kapıların tam olarak kapandığından emin olunuz.

i Bilgilendirme

- Soğuk ve nemli havalarda, kapı kilidi ve kapı mekanizmaları, donma nedeniyle, düzgün çalışmayabilir.
- Kapının, araç anahtarı ya da kapı kilitleme düğmesi ile birkaç kere üst üste hızla açılıp kilitlemesi halinde, devrenin korunması ve sistem bileşenlerinin zarar görmemesi için, sistem geçici olarak çalışmayı durdurabilir.

Akıllı anahtar



©AC3059004TU



©AC3053069TU

- (1) Kapı Kilitleme
- (2) Kapı Kiliti Açma
- (3) Bagaj Kapağı Kilidini Açma

Akıllı anahtarı beraberinizde taşıırken kapıları kilitlemek için, dış kapı kolunun düğmesine basınız veya akıllı anahtar üstündeki kapı kilitleme düğmesine basınız.

Akıllı anahtarı beraberinizde taşıırken kapıların kilidini açmak için, dış kapı kolunun düğmesine basınız veya akıllı anahtar üstündeki kapı kilit açma düğmesine basınız.

Kapı kilitleri bir kez açıldıktan sonra, kapılar kapı kolları çekilerek açılabilir.

Kapıyı kapatırken, elinizle itiniz. Kapıların tam olarak kapandığından emin olunuz.

i Bilgilendirme

- Soğuk ve nemli havalarda, kapı kilidi ve kapı mekanizmaları, donma nedeniyle, düzgün çalışmayabilir.
- Kapının, araç anahtarı ya da kapı kilitleme düğmesi ile birkaç kere üst üste hızla açılıp kilitlemesi halinde, devrenin korunması ve sistem bileşenlerinin zarar görmemesi için, sistem geçici olarak çalışmayı durdurabilir.

Kapıların içeriden kilitlemesi **Kapı kolu ile**



- Ön kapılar
Kapı kilitleti olduğu zaman, iç kapı kolu çekildiğinde (1), kapının kilidi açılır.
- Arka kapılar
Kapı kilitleti olduğu zaman, iç kapı kolu çekildiğinde, kapının kilidi açılır.
Eğer iç kapı kolu bir defa daha çekilirse, kapı açılır.

Merkezi kilit düğmesi



- Kapı kilitleme/kilit açma düğmesine bastığınızda tüm araç kapıları kilitlebilir ve düğme üzerindeki ışık 60 saniye süre ile yanar (Eğer anahtar kontaktaysa düğmenin üzerindeki ışık sürekli yanar).
- Düğmeye basıldığında herhangi bir kapı açıksa tüm kapılar kilitlemez.
- Herhangi bir kapının kilidi açık ise, kapı kilit düğmesinin göstergesi yanıp söner. Gösterge yanıp sönerken düğmeye basarsanız tüm kapılar kilitlemez.
- Kapı kilitleme/kilit açma düğmesine bastığınızda aracın tüm kapılarının kilidi açılır ve düğme üzerindeki ışık yanmaz.

! UYARI

- Araç hareket halindeyken kapılar daima tamamen kapalı ve kilitleli olmalıdır. Kapıların kilitleri açık ise, bir çarpışma durumunda araçtan dışarı fırlama riski artar.
- Araç hareket halinde iken sürücü veya yolcu kapı iç kolunu çekmeyiniz.

UYARI

Yaşlıları, çocukları veya hayvanları aracınızda yalnız bırakmayınız. Kapalı bir aracın içi aşırı sıcak olabileceği için, bu durum araç içinde bırakılan ve dışarı çıkamayan yaşlılara, çocuklara veya hayvanlara ciddi şekilde zarar verebilir ve hatta ölümlerine neden olabilir. Çocuklar aracın kendilerini yaralayabilecek özelliklerini çalıştırabilirler veya araca girmeye çalışan kişiler çocuklara zarar verebilirler.

UYARI

Aracınızı daima emniyete alınız
Aracınızın kilitleri açık bırakılması hırsızlığa ya da araca girilmesine sebep olabilir.
Aracınızı emniyet altına almak için, fren pedalına basarken vites kolunu (otomatik şanzımanlı/çift kavramalı şanzımanlı araçlarda) N (Boş) konumuna veya (otomatik düz şanzıman için) birinci vitesine veya R (geri) vites konumuna getiriniz, el frenini çekiniz ve kontak anahtarını "LOCK/OFF (KİLİTLİ/KAPALI)" konumuna getiriniz, tüm camları kapatınız, tüm kapıları kilitleyiniz ve anahtarı mutlaka yanınıza alınız.

UYARI

Araç içinde uzun süre kalırsanız hava durumu çok sıcak veya soğuk iken rahatsızlık riski veya hayati tehlike söz konusu olabilir. Araç içinde birisi varken aracı dışardan kilitlemeyiniz.

UYARI

Yaklaşan bir araç veya yaya varken kapının açılması, hasara veya yaralanmaya neden olabilir. Kapıları açarken dikkatli olunuz ve kapı hizasında araca yaklaşmakta olan araç, motosiklet, bisiklet ve yaya olup olmadığına bakınız.

Otomatik Kapı kilitleme/kilit açma özellikleri

Darbeye duyarlı kapı kilidi açma sistemi (varsa)

Hava yastıklarının açılmasına neden olan bir çarpışma olduğunda, tüm kapıların kilitleri otomatik olarak açılır.

Hıza duyarlı kapı kilit sistemi (varsa)

Aracın hızı 15 km/saati aşınca, tüm kapılar otomatik olarak kilitlenir.

Otomatik Kapı Kilitleme/Kilit açma özelliklerini gösterge panelindeki Kullanıcı Ayarları modundan çalıştırabilir veya kapatabilirsiniz. Daha fazla bilgi için 4. bölümdeki "Gösterge Paneli Ekranı" kısmına bakınız.

Arka kapı çocuk emniyet kilitleri (varsa)



Çocuk emniyet kilidi, arkada oturan çocukların arka kapıları açmalarını önlemek içindir.

Araçta çocukların olduğu zamanlarda, arka kapı emniyet kilitleri kullanılmalıdır.

Çocuk emniyet kilidi, her arka kapının kenarına yerleştirilmiştir. Çocuk emniyet kilidi kilitli konumdayken, iç kapı kolu çekilse bile arka kapı açılmaz.

Çocuk emniyet kilidini kilitlemek için, deliğe bir anahtar (veya tornavida) (1) yerleştiriniz ve kilitleme konumuna getiriniz.

Arka kapının aracın içinden açılması için, çocuk emniyet kilidini açınız.



UYARI

Araç hareket halindeyken çocuklar kazara arka kapıları açarsa, araçtan dışarı düşebilirler. Araçta çocukların olduğu zamanlarda, mutlaka arka kapı emniyet kilitleri kilitli olmalıdır.

Acil durumlarda kapıların kilitlemesi



Acil bir durumda (akü boşalması vb.), acil durum anahtarını kullanarak kapıyı manuel olarak kilitleyebilirsiniz.

1. Kapıyı açınız.
2. Acil durum anahtarını kapı kilidi deliğine sokunuz ve sol kapı için saat yönünde veya sağ kapı için saat yönünün tersine çeviriniz.
3. Kapıyı kapatınız.

ARKA KOLTUK YOLCU ALARMI (ROA)

Arka Koltuk Yolcu Alarmı sürücünün arka koltukta yolcu bırakmasını önler.



Sürücünün, arka kapılardan birini açıp kapattıktan sonra motoru kapatıp sürücü kapısını açması durumunda gösterge paneli ekranında "Arka koltukları kontrol edin" uyarı mesajı görünür.

⚠ UYARI

Arka Koltuk Yolcu Alarmı sürücüye arka koltukları kontrol etmesi için bilgi verir, ancak arka koltuktakinin bir nesne mi yoksa yolcu mu olduğunu algılayamaz. Aracı terk edeceğiniz zaman arka koltukları mutlaka kontrol ediniz.

i Bilgilendirme

Sürücü motoru kapatıp aracın kapılarını kilitlese arka kapının açılma ve kapatılma geçmişi başlatılır. Ancak, arka kapının bir önceki geçmişi başlatılmazsa sürücü kapısı her açıldığında alarm ötebilir.

HIRSIZLIK ALARM SİSTEMİ

Bu sistem aracınızı ve kıymetli eşyalarınızı korumaya yardım eder. Aşağıdakilerden biri meydana gelirse, bir korna sesi duyulur ve dörtlü flaşör, sürekli yanıp söner:

- Bir kapının akıllı anahtar veya uzaktan kumandalı anahtar kullanmadan açılması.
- Arka bagaj kapağının uzaktan kumandalı anahtar veya akıllı anahtar kullanmadan açılması.
- Motor kaputu açıldığında

Alarm 30 saniye devam eder, sonra sistem sıfırlanır. Alarmı kapatmak için, kapıları uzaktan kumandalı anahtar veya akıllı anahtar ile açınız.

Kapıları ve bagaj kapağı kilitledikten 30 saniye sonra, hırsızlık önleyici alarm sistemi otomatik olarak ayarlanır. Sistemi devreye sokmak için, kapıları ve bagaj kapağı mutlaka uzaktan kumandalı anahtar veya akıllı anahtar ile aracın dışından kilitlemelisiniz veya dış kapı kollarının düşmesine akıllı anahtar yakınınızda iken basmalısınız.

Sistemin devreye girdiğini göstermek için dörtlü flaşörler yanıp söner ve uyarı alarmı bir kez çalar.

Güvenlik sistemi devreye girdiğinde, herhangi bir kapı, bagaj kapağı veya kaput uzaktan kumandalı anahtar veya akıllı anahtar kullanılmadan açıldığında, alarm devreye girer.

Kaput, bagaj kapağı veya herhangi bir kapı tamamen kapatılmazsa, hırsızlık önleyici alarm sistemi devreye girmez. Sistem devreye girmez ise, kaputun, bagaj kapağının veya kapıların tamamen kapalı olup olmadıklarını kontrol ediniz.

Bu sistemi değiştirmeye veya başka bir cihaz ilave etmeye kalkışmayınız.

i Bilgilendirme

- Tüm yolcular araçtan çıkmadan önce, kapıları kilitlemeyiniz. Sistem devreye girdikten sonra, son yolcu aracı terk ederse, alarm devreye girer.
- Eğer alarm sistemi uzaktan kumanda veya akıllı anahtar ile devre dışı bırakılmamış ise, mekanik anahtarı kullanarak kapıları açınız ve kontak anahtarını ON konumuna (uzaktan kumanda için) getiriniz veya motoru (akıllı anahtar için) çalıştırınız ve 30 saniye bekleyiniz.
- Sistemin devreden çıkarılmasından sonra, eğer 30 saniye içinde herhangi bir kapı veya bagaj kapağı açılmazsa, sistem tekrar aktif hale gelir.

! UYARI

Hırsız alarm sistemi ile ilgili hizmetleri yetkili HYUNDAI servisinden almanızı öneririz. Hırsız alarm sisteminin keyfi olarak tadil edilmesi veya değiştirilmesi arızaya neden olabilir. Keyfi değişiklik veya tadilattan kaynaklanan arızalar garanti kapsamına alınmazlar.



i Bilgilendirme

Hırsızlık alarm sistemi ile donatılmış araçlarda aşağıdaki bilgilerin bulunduğu bir etiket vardır:

1. UYARI
2. GÜVENLİK SİSTEMİ

DİREKSİYON SİMİDİ

Motor Tahrikli Hidrolik Direksiyon (MDPS)

Bu sistem direksiyonu çevirmenize yardımcı olur. Motor çalışmıyorsa veya EPS sistemi çalışmaz hale gelirse, araca halen yön verilebilir, fakat bunun için daha fazla güç gerekir.

Ayrıca, araca daha iyi hakimiyet için, aracın hızı arttıkça direksiyon daha ağırlaşır ve aracın hızı azaldıkça daha hafif hale gelir.

Aracın normal seyri sırasında direksiyon için gereken kuvvette bir değişiklik fark ederseniz, direksiyon sistemini bir HYUNDAI yetkili servisinde kontrol ettirmenizi öneririz.

NOT

Motor Tahrikli Hidrolik Direksiyon Sistemi normal şekilde çalışmazsa, gösterge panelindeki gösterge lambası (⊖!) lambası yanar. Direksiyonun kontrolü veya çalışması güçleşebilir. Aracınızı mümkün olduğunca çabuk bir şekilde HYUNDAI yetkili servisine veya servis istasyonuna götürüp sistemi kontrol ettirmenizi öneririz.

i Bilgilendirme

Aracın normal çalışması sırasında aşağıdaki belirtiler meydana gelebilir:

- **Kontak anahtarını ON konuma getirdikten sonra, sistem MDPS sistem arıza teşhisi gerçekleştirdiği sırada direksiyonu hemen çevirmek zor olabilir. Arıza teşhis süreci tamamlanınca, direksiyon normal durumuna döner.**
- **Akü voltajı düşük olduğunda, direksiyonun hareketi daha çok kuvvet gerektirebilir. Ancak, bu geçici bir durumdur, dolayısıyla akü şarj edildikten sonra normal durumuna geri dönecektir.**
- **Kontak anahtarı "ON (AÇIK)" veya "LOCK/OFF (KİLİTLİ/KAPALI)" konumuna getirildiğinde, MDPS rölesinden bir klik sesi gelebilir.**
- **Araç dururken veya çok düşük hızdayken EPS motor sesi duyulabilir.**
- **Düşük sıcaklıkta direksiyonu çalıştırırken anormal sesler gelebilir. Sıcaklık yükseldiğinde, bu ses yok olur. Bu normal bir durumdur.**
- **Araç park durumunda hareketsiz iken, direksiyonu sonuna kadar sola veya sağa sürekli çevirirseniz, direksiyon çevirme kuvveti artar. Bu bir sistem arızası değildir. Bir süre beklenirse çevirme kuvveti normal durumuna dönecektir.**

Yükseklik ayarlı direksiyon / Teleskopik direksiyon

UYARI

Araç hareket halindeyken direksiyon simidini kesinlikle ayarlamaya kalkışmayınız. Direksiyon hakimiyetinizi kaybedebilir ve ciddi kişisel yaralanmalara, ölüme ya da kazalara neden olabilirsiniz.

Bilgilendirme

Ayardan sonra, kilit açma kolu bazen direksiyon simidini kilitlemeyebilir.

Bu durum bir arıza değildir. Bu, iki dişli birbirine düzgün geçmediği için olur. Bu durumda, direksiyon simidini yeniden ayarlayınız ve sonra direksiyon simidini kilitleyiniz.



Direksiyon simidi açısını ve yüksekliğini ayarlamak için:

1. Kilit açma kolunu (1) aşağı doğru çekiniz.
2. Direksiyonu istenen açı (2) ve yüksekliğe (3) ayarlayınız (varsa). Direksiyon simidini yüzünüze değil, göğsünüze doğru getiriniz. Gösterge panelindeki lambaları ve göstergeleri görebilmenizi sağlayınız.
3. Direksiyon simidini yerinde kilitlemek için, kilit açma kolunu yukarı çekiniz.

Direksiyon simidinin yerine oturduğundan emin olmak için direksiyonu hem aşağı hem de yukarı doğru hareket ettiriniz.

DİKKAT

Direksiyon simidi yüksekliğini ayarlarken, ayar mekanizması zarar görebileceğinden, lütfen sertçe itme ve çekme yapmayınız.

Isıtmalı direksiyon simidi (varsa)



Kontakt anahtarı "ON" konumunda iken veya motor çalışırken, direksiyon simidini ısıtmak için ısıtmalı direksiyon simidi düğmesine basınız. Düğmenin üzerindeki ışık yanar.

Isıtmalı direksiyon simidi sistemini kapatmak için, düğmeye tekrar basınız. Düğmenin üzerindeki ışık söner.

i Bilgilendirme

Isıtmalı direksiyon simidi açıldıktan yaklaşık 30 dakika sonra otomatik olarak kapanır.

NOT

Direksiyon simidine herhangi bir aksesuar veya kılıf takmayınız. Bu kılıf veya aksesuar, ısıtmalı direksiyon simidi sisteminde hasara neden olabilir.

Korna



Kornayı çalmak için, direksiyonun üzerindeki korna sembolüyle gösterilen alana basınız (şekle bakınız). Korna, sadece bu alana basıldığında çalar.

NOT

Kornayı çalmak için, şiddetle veya yumruğunuz ile korna üzerine vurmeyiniz. Kornaya sivri uçlu bir nesne ile basmayınız.

AYNALAR

İç dikiz aynası

Sürmeye başlamadan önce, dikiz aynasını, arka camdan görüntüyü ortalayacak şekilde ayarlayınız.



UYARI

Görüşünüzün engellenmemesine dikkat ediniz. Arka koltuğa veya yük bölümüne veya arka koltuk başlıklarının arkasına arka camdan görüşünüzü kapatacak şekilde nesnelere koymayınız.



UYARI

Bir kaza veya hava yastığının açılması sırasında ciddi yaralanmaları önlemek için dikiz aynasını değiştirmeyin ve geniş bir ayna takmayınız.



UYARI

Araç hareket halindeyken aynayı kesinlikle ayarlamaya kalkışmayınız. Aksi halde aracın kontrolünü kaybedebilir ve kazaya neden olabilirsiniz.

NOT

Aynayı temizleyeceğiniz zaman, cam temizleyici ile ıslatılmış kağıt havlu veya benzeri bir malzeme kullanınız. Cam temizleyiciyi doğrudan ayna üzerine püskürtmeyiniz. Çünkü bu, sıvı temizleyicinin ayna gövdesinin içine girmesine neden olabilir.

Gündüz/gece dikiz aynası (varsa)



[A]: Gündüz, [B]: Gece

Bu ayarlamayı yola çıkmadan önce ve gündüz/gece ayar kolu gündüz konumundayken yapınız.

Gece sürüşü sırasında arkanızdaki araçların farlarından gelen ışığı azaltmak için, gündüz/gece ayar kolunu kendinize doğru çekiniz.

Gece konumundayken geri görüş netliğinin biraz azaldığını unutmayınız.

Dış dikiz aynası



Ayna açılarını mutlaka yola çıkmadan önce ayarlayınız.

Aracınız hem sağ, hem sol dış dikiz aynaları ile donatılmıştır.

Otomatik yıkamada veya dar bir yoldan geçerken hasar görmesini önlemek için, ayna başlıkları katlanabilir.

Araç hızı 15 km/s'in üzerindeyse dış dikiz aynası katlanmaz.



UYARI

- Sol ve sağ dış dikiz aynası dışbükeydir. Bazı ülkelerde sol dış dikiz aynası da dışbükeydir. Aynada görülen nesnelere, görüldüğünden daha yakındır.
- Şerit değiştirirken, takip eden araçların gerçek uzaklıklarını belirlemek için iç dikiz aynasını kullanınız veya başınızı çevirerek gözlemleyiniz.



UYARI

Aracı kullanırken dış dikiz aynalarını el ile katlamaya veya ayarlamaya kalkışmayınız. Aksi halde aracın kontrolünü kaybedebilirsiniz ve kazaya neden olabilirsiniz.

NOT

- Ayna yüzeyinden buzu kazımayınız. Bu, cam yüzeyine hasar verebilir.
- Ayna buzla sıkışmışsa, aynayı ayarlamak için güç kullanmayınız. Onaylı bir buz çözücü sprey (radyatör antifrizi değil) veya çok sıcak suyla sünger ya da yumuşak bez kullanın veya aracı sıcak bir yere alıp buzun erimesini bekleyiniz.

Dikiz aynasının ayarlanması

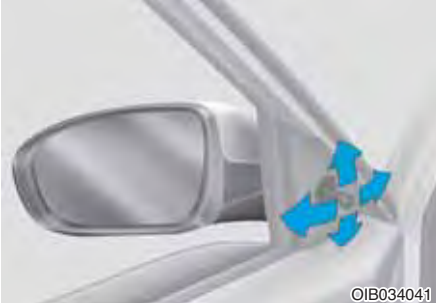

Manuel tip

Bir dış aynayı ayarlamak için kumanda kolunu hareket ettirin.



Elektrikli tip

Dış dikiz aynasını istediğiniz ayara getirmek için kolu (1) L (Sol) veya R (Sağ) işaretine getiriniz.

Aynayı yukarı, aşağı, sola veya sağa getirmek için, ayna ayar kumandasını kullanınız.

NOT

- Azami ayar açısına ulaştığında aynaların hareketi durur, fakat düğme basılı olduğu sürece motor çalışmaya devam eder. Düğmeye gereğinden uzun basmayınız, motor hasar görebilir.
- Dış dikiz aynalarını el ile ayarlama-ya kalkışmayınız. Bu durumda motoru hasar görebilir.

Dış dikiz aynasının katlanması

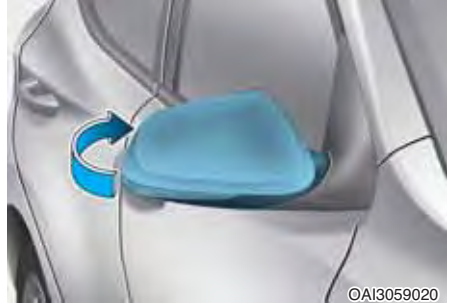

Manuel tip

Dış dikiz aynasını katlamak için, aynanın muhafazasını kavrayınız ve aracın içine doğru katlayınız.



Elektrikli tip

Dış dikiz aynası düğmeye basılarak katlanabilir ve normal konuma getirilebilir.

NOT

Elektrikli tip dış dikiz aynası, kontak anahtarı LOCK/OFF konumundayken bile çalışır. Ancak, akünün boşalmasını önlemek için motor çalışmıyorken aynalarda gereğinden uzun süre ayarlama yapmayın.

NOT

Elektrikli dış dikiz aynalarını el ile katlamayın. Bu, motor arızasına neden olabilir.

CAMLAR

Elektrikli camlar (varsa)

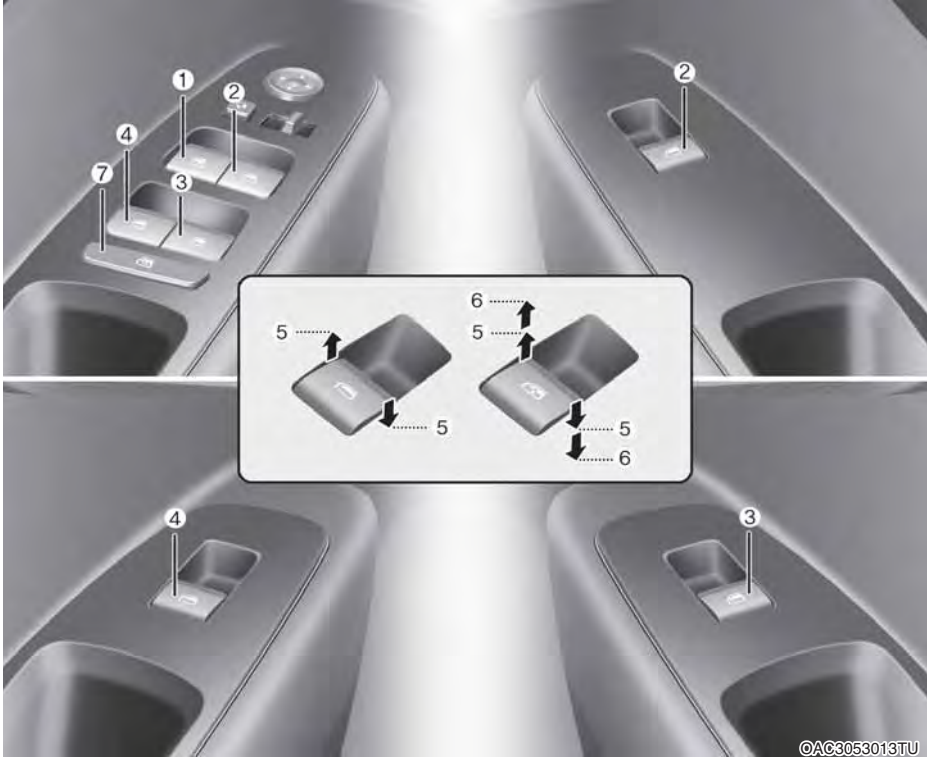

©AG3053013TU

- (1) Sürücü kapısı elektrikli cam düğmesi*
- (2) Ön yolcu kapısı elektrikli cam düğmesi*
- (3) Arka kapı elektrikli cam düğmesi (Sağ)*
- (4) Arka kapı elektrikli cam düğmesi (Sol)*

- (5) Cam açma ve kapama
- (6) Otomatik elektrikli cam*
- (7) Elektrikli cam kilit düğmesi*

*: varsa

Camları indirebilmek ve kaldırmak için, kontak anahtarı mutlaka "ON" konumunda olmalıdır. Her kapıda o kapının camını kontrol eden bir Elektrikli Cam düğmesi vardır. Sürücü tarafında, arka yolcu camlarının çalışmasını engelleyebilen bir Elektrikli Cam Kilit düğmesi vardır. Elektrikli camlar kontak anahtarı ACC veya LOCK/OFF konumuna getirildikten sonra yaklaşık 3 dakika çalışır. Ancak, eğer ön kapılar açılırsa, elektrikli camlar 3 dakikalık süre içinde bile çalışmaz.



UYARI

Ölümlü ve ciddi kazaları önlemek için sürüş esnasında yüzünüzü, boyununuzu, kollarınızı veya gövdenizi camdan dışarı çıkartmayınız.



Bilgilendirme

- Soğuk ve yağışlı havalarda, buzlanma nedeniyle, elektrikli camlar düzgün çalışmayabilir.
- Arka camlar açık veya açılır tavan (varsa) açık (veya kısmen açık) konumdayken, aracınızda rüzgar çarpması gerçekleşebilir veya bir uğultu sesi çıkabilir. Bu ses normaldir ve aşağıdaki önlemler alınarak azaltılabilir veya yok edilebilir. Eğer ses arka camlardan birisi veya ikisi açıkken ortaya çıkıyorsa, her iki ön camı yaklaşık 2.5 cm indirin.

Eğer ses açılır tavan açıkken geliyorsa, açılır tavanı biraz kapatın.

Cam açma ve kapama



Bir camı açmak veya kapamak için, ilgili düğmenin ön bölümünü ilk tutma konumuna (5) kadar basınız veya yukarı çekiniz.

Otomatik açılan/kapanan cam (varsa) (Sürücü camı)



Elektrikli cam düğmesi ikinci çentik konumuna (6) getirilip kısa bir süre basıldıığında veya yukarı kaldırıldığında, düğme bırakılsa bile cam tamamen açılır. Cam hareket ederken istenen tutma konumunda durdurmak için, düğmeyi yukarı çekiniz veya aşağıya basınız ve bırakınız.

Elektrikli camların sıfırlanması

Eğer elektrikli camlar normal çalışmıyorsa, otomatik cam sistemi aşağıdaki şekilde sıfırlanmalıdır:

1. Kontak anahtarını "ON" konumuna getiriniz.
2. Sürücü camını kapatınız ve elektrikli cam düğmesini en az bir saniye boyunca çekiniz.

Sıfırlandıktan sonra elektrikli camlar normal çalışmıyorsa, aracınızın HYUNDAI yetkili servisi tarafından kontrol edilmesini öneririz.

UYARI

Otomatik geri açılma özelliği elektrikli cam sisteminin sıfırlanması sırasında aktive olmayacaktır. Camları kapatmadan önce, yaralanmaları veya araç hasarını önlemek için, vücut uzuvlarının veya diğer nesnelerin camdan güvenli uzaklıkta olmasına dikkat ediniz.

Otomatik geri açılma (varsa)



Bir cam otomatik olarak kapanırken herhangi bir engel hissederse, engelin kaldırılmasını sağlamak için durur ve yaklaşık 30 cm iner.

Eğer elektrikli cam düğmesi devamlı yukarıya çekildiğinde cam dirençle karşılaşarsa, camın yukarıya doğru hareketi durur ve sonra yaklaşık 2.5 cm iner.

Ve eğer otomatik geri açılma özelliği ile cam indikten sonra elektrikli cam düğmesi 5 saniye içinde tekrar devamlı yukarıya çekilirse, otomatik geri açılma özelliği çalışmaz.

Bilgilendirme

Otomatik geri açılma özelliği, sadece düğme ikinci tutma konumuna çekilerek "Otomatik Kapama" özelliği kullanıldığında etkindir.

UYARI

Camları kapatmadan önce, yaralanmaları veya araç hasarını önlemek için, vücut uzuvlarının veya diğer nesnelerin camdan güvenli uzaklıkta olmasına dikkat ediniz.

Otomatik geri açılan cam, cam ile cam kanalı arasındaki 4 mm'den daha küçük çaptaki nesnelere algılayamayabilir. Bu durumda cam durmaz ve geriye açılmaz.

NOT

Camlara herhangi bir aksesuar takılmamalıdır. Otomatik geri açılma özelliği çalışmayabilir.

Elektrikli cam kilitleme düğmesi



Sürücü, elektrikli cam düğmesine basarak arka yolcu kapılarındaki otomatik cam düğmelerini etkisiz hale getirebilir. Elektrikli cam kilitleme düğmesi basılı olduğu zaman:

- Sürücünün ana kumandası bütün elektrikli camları çalıştırabilir.
- Ön yolcu kumandası, ön yolcu elektrikli camını çalıştırabilir.
- Arka yolcu kumandası, arka yolcu elektrikli camını çalıştıramaz.

NOT

- Elektrikli cam sisteminde olası bir hasarı önlemek için, iki veya daha fazla camı aynı anda açıp kapamayınız. Bu, aynı zamanda sigortanın ömrünü de uzatır.
- Sürücü kapısındaki ana düğme ile herhangi bir başka elektrikli cam düğmesine asla aynı anda farklı yönlerde basmayınız. Aksi takdirde, cam durur ve açılmaz veya kapatılamaz.

⚠ UYARI

- Motor çalışır durumdayken, anahtarları, ASLA çocuklar yalnız başına iken araçta bırakmayınız.
- Çocukları ASLA yalnız olarak aracın içinde bırakmayın. Çocuklar çok küçük bile olsalar, istemeden aracı hareket ettirebilirler, gövdelerini cam aralığına sıkıştırabilirler veya kendilerinin veya diğer kişilerin yaralanmasına neden olabilirler.
- Bir camı kapatmadan önce, baş, kol, el gibi vücut uzuvlarının veya diğer engelleyecek nesnelerin güvenli bir uzaklıkta olduğundan mutlaka emin olunuz.
- Çocukların elektrikli camlarla oynamalarına izin vermeyin. Sürücü kapısındaki elektrikli cam kilit düğmesini LOCK konumunda (basılı olarak) tutunuz. Çocuğun camı istemeden çalıştırması ciddi yaralanmalarla sonuçlanabilir.
- Sürüş esnasında yüzünüzü, boyununuzu, kollarınızı veya gövdenizi camdan dışarı çıkartmayınız.

DIŞ ÖZELLİKLER

Motor kaputu

Motor kaputunun açılması



1. Vitesin N (Boş, Otomatik düz şanzıman için) veya birinci viteste veya R konumunda (Geri, Düz şanzıman için) olduğundan emin olunuz ve el frenini çekiniz.
2. Motor kaputunu açmak için açma kolunu çekiniz. Motor kaputu tek seferde hafifçe açılır.



3. Aracın önüne gidiniz, kaputu biraz kaldırınız, kaput merkezindeki yardımcı mandalı (1) iterek kaputu (2) kaldırınız.



4. Destek çubuğunu kaputtan çekiniz.
5. Kaputu destek çubuğu ile açık halde tutunuz.

Motor kaputunun kapatılması

1. Motor kaputunu kapatmadan önce, aşağıdakileri kontrol ediniz:
 - Motor bölümündeki tüm depo kapakları doğru şekilde kapatılmış olmalıdır.
 - Eldiven, bez veya diğer tüm yanıcı malzemeler motor bölümünden çıkartılmalıdır.
2. Destek çubuğunu, ses yapmasını önlemek için klipsine oturtunuz.
3. Kaputu yarı yarıya (kapalı pozisyonundan yaklaşık 30 cm. kaldırılmış şekilde) indirin ve kilitleninceye kadar bastırınız. Kaputun kilitli olduğundan emin olmak için iki kez kontrol ediniz. Kaput az da olsa havaya kalkabiliyorsa, güvenli bir şekilde kilitlenmemiş demektir. Tekrar açıp daha güçlü bir şekilde kapatınız.

UYARI

- Kaputu kapatmadan önce, kaput açıklığından tüm engellerin kaldırıldığından emin olunuz.
- Aracı hareket ettirmeden önce, kaputun iyice kilitlemiş olduğundan kesinlikle emin olunuz. Gösterge panelinde kaput açık gösterge lambası veya mesajı görüntülenmediğinden emin olunuz. Hareket halinde iken kaputun açılması, bir kazaya neden olabilecek şekilde sürücünün görüşünü tümüyle engelleyebilir.
- Motor kaputu açılmış halde aracı hareket ettirmeyiniz. Aksi takdirde görüşünüz engellenir ve dolayısıyla kazaya yol açabilir, ayrıca kaput düşebilir veya hasar görebilir.

Bagaj kapağı

Bagaj kapağının açılması



©AC3053020TU

- Bagaj kapağı anahtar "Kilitleme" veya "Kilit Açma" konumuna döndürülerek kilitletir veya açılır. (varsa)
 - Bagaj kapağı tüm kapılar uzaktan kumandalı anahtarla, akıllı anahtarla veya merkezi kilitleme/açma düğmesi kilitletir ve açılır. (merkezi kapı kilitleme fonksiyonu varsa)
- Eğer kilidi açık ise, bagaj kapağı, dış kolu yukarıya kaldırılarak açılabilir.

Bilgilendirme

Soğuk ve nemli havalarda, kapı kilidi ve kapı mekanizmaları, donma nedeniyle, düzgün çalışmayabilir.

UYARI

Bagaj kapağı yukarıya doğru açılır. Bagaj kapağını açarken aracın arkasında nesnelere veya insanlar bulunmadığından emin olunuz.

NOT

Aracınızı hareket ettirmeden önce bagaj kapağını kapattığınızdan emin olunuz. Sürüşten önce bagaj kapağı kapatılmazsa, kaldırma pistonlarında ve bağlantı donanımında hasar oluşabilir.

Bagaj kapağının kapatılması

Bagaj kapağını kapatmak için, kapıyı aşağıya indirip sıkıca itin. Bagaj kapağının iyice kapandığından emin olunuz.



UYARI

Bagaj kapağını kapatmadan önce ellerinizin, ayaklarınızın veya vücudunuzun başka uzuvlarının kapanma yerinde bulunmadığından emin olunuz.



DİKKAT

Bagaj kapağını kapatırken bagaj kapağı kilidi ve karşılığının yakınında herhangi bir şey bulunmadığından emin olunuz. Bu, bagaj kapağı kilidinde hasar verebilir.



UYARI

Egzoz dumanı

Eğer bagaj kapağı açık olarak aracı sürerseniz, tehlikeli egzoz dumanını içeriye çekersiniz ve araçta bulunanlar ciddi şekilde zarar görebilir veya ölebilir.

Eğer bagaj kapağı açık olarak araç sürmek zorundaydysanız, tüm havalandırma kanallarını ve camları açık tutarak araca ilave temiz hava girmesini sağlayınız.



UYARI

Araç hareket halinde iken bagaj kapağı her zaman tamamen kapalı durumda olmalıdır. Açık veya aralık bırakılmış ise, araç içine karbonmonoksit (CO) içeren zehirli egzoz gazları girebilir ve ciddi rahatsızlığa veya ölüme neden olabilir.



UYARI

Arka yük bölmesi

Yolcular asla, herhangi bir koruma bulunmayan arka yük alanında gitmemelidir. Bir kaza veya ani durma durumunda yaralanmayı önlemek için, araçtakiler daima uygun şekilde korunmuş olmalıdır.

⚠ UYARI



Bagaj kapağını destekleyen parçayı (amortisörü) tutmayınız. Parçanın deforme olmamasına dikkat edin bu araca hasar verebilir ve kaza riski yaratabilir.

Yakıt dolum kapağı

Yakıt dolum kapağının açılması



Yakıt dolum kapağı, yakıt dolum kapağı açma kolu çekilerek araç içinden açılmalıdır.

1. Motoru durdurunuz.
2. Yakıt dolum kapağı açma kolunu yukarı çekiniz.



3. Yakıt dolum kapağını (1) tamamen açılana kadar çekiniz.
4. Yakıt dolum kapağını (2) çıkartmak için saat yönünün aksi istikamete çeviriniz. Deponun içindeki basınç dengelenirken bir ısıklık sesi duyabilirsiniz.
5. Yakıt dolum kapağı iç kısmına depo kapağına (3) yerleştiriniz.

i Bilgilendirme

Yakıt dolum kapağı buzlanma nedeniyle açılmazsa, kapağın ayrılması amacıyla üzerine hafifçe vurarak buzların kırılmasını sağlayınız. Kapağı zorlamaya çalışmayınız. Gerekliğinde, onaylanmış bir buz çözme sıvısını (radyatör antifrizi kullanmayınız) kapağın etrafına püskürtünüz veya aracı sıcak bir yere çekiniz ve buzun erimesini sağlayınız.

Yakıt dolum kapağının kapatılması

1. Yakıt dolum kapağını yerine takmak için “klik” sesi gelene kadar saat yönüne çeviriniz.
2. Yakıt dolum kapağını iyice kilitlemeye kadar kapatınız.



UYARI

Benzin yüksek derecede parlayıcıdır ve patlayıcıdır. Bu kurallara uyulmaması, CİDDİ YARALANMALARLA ve ÖLÜME sebebiyet verebilir:

- Benzin istasyonundaki tüm uyarıları okuyun ve bunlara uyunuz.
- Yakıt ikmali yapmadan önce, benzin istasyonundaki Acil Yakıt Kesme (varsa) konumuna dikkat ediniz.
- Yakıt tabancasına dokunmadan önce, yakıt dolum borusu, tabancası veya diğer yakıt kaynaklarından güvenli bir uzaklıkta bulunan aracın metal bir kısmına çıplak elle dokunarak potansiyel statik elektrik boşalması tehlikesini ortadan kaldırmalısınız.
- Yakıt alırken cep telefonu kullanmayın. Cep telefonlarından gelen elektrik akımı ve/veya elektronik parazit, yakıt buharlarını tutuşturup yangına neden olabilir.
- Yakıt ikmali başladıktan sonra, aracın içine girmeyiniz. Statik elektrik üretmeye yatkın herhangi bir nesneye ya da dokumaya dokunarak, sürterek veya kaydırarak, statik elektrik enerjisi üretebilirsiniz. Statik elektriğin boşalımı, yangına neden olabilecek şekilde yakıt buharlarını tutuşturabilir. Eğer aracın içine girmek zorunda iseniz, önce yakıt dolum ağzından, yakıt tabancasından veya diğer yakıt kaynağından uzakta bulunan aracın metal bir kısmına çıplak ellerinizle dokunarak tehlikeli statik elektriği boşaltmalısınız.
- Yakıt dolumu yapılırken vitesin N (Boş, otomatik düz şanzıman için) konumunda, birinci viteste veya R (Geri, düz şanzıman için) konumunda olduğundan emin olun, el frenini tam olarak çekin ve kontak anahtarını LOCK/OFF konumuna getiriniz. Motorun elektrik donanımından çıkan kıvılcıklar yakıt buharlarını tutuşturup yangına neden olabilmektedir.
- Onaylı bir taşınabilir yakıt bidonu kullanırken, yakıtı doldurmadan önce bidonu yere koyduğunuzdan emin olunuz. Bidondan oluşan statik elektrik boşalımı yakıt buharlarını tutuşturup yangına neden olabilir. Yakıt dolumu bir kez başlayınca, dolum işlemi tamamlanıncaya kadar araca çıplak elle dokunmayınız.
- Sadece benzin taşımak ve depolamak üzere tasarlanmış onaylı portatif yakıt taşıma kapları kullanınız.

- Bir benzin istasyonunda özellikle yakıt ikmali yaparken, hiçbir zaman kibrit veya çakmak kullanmayınız ve sigara içmeyin veya yanmakta olan bir sigarayı aracınızın içinde bırakmayınız.
- Aracınızın yakıt deposunu taşıyabilecek kadar aşırı doldurmayınız.
- Yakıt ikmali sırasında yangın çıkarsa, aracın yakınında durmayınız ve acil olarak benzin istasyonunun sorumlusunu arayın ve sonra yerel itfaiye teşkilatına başvurunuz. Onların verdiği emniyet talimatına uyunuz.
- Eğer basınçlı yakıt püskürürse, giysilerinize ve cildinize sıçrayabilir ve sizi yangın ve yanık riskiyle karşı karşıya bırakabilir. Yakıt dolum kapağını daima dikkatle ve yavaşça çıkartınız. Eğer dolum kapağı yakıt kaçıırıyorsa veya ısıklık şeklinde bir ses duyuyorsanız, kapağı tamamen çıkartmadan önce bu durumun sona ermesini bekleyiniz.
- Bir kaza durumunda yakıt sızıntısını önlemek için daima dolum kapağının sıkıca kapatıldığını kontrol ediniz.

i Bilgilendirme

Aracınızın yakıt ikmalinin Giriş bölümündeki "Yakıt Gereksinimleri"ne göre yapılmasını sağlayınız.

NOT

- Aracın dış yüzeyine yakıt dökülmesine engel olunuz. Boyalı yüzeylere herhangi bir cins yakıt dökülmesi boyaya hasar verebilir.
- Yakıt dolum kapağının değişmesi gerekiyorsa, sadece orijinal HYUNDAI kapak veya aracınız için önerilen eşdeğerini kullanmanızı öneririz. Yanlış bir depo kapağı yakıt sisteminin veya emisyon kontrol sisteminin ciddi şekilde arızalanmasına neden olabilir.

AYDINLATMALAR

Dış aydınlatmalar

Aydınlatma kontrolü

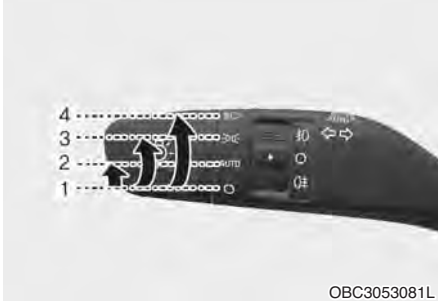

OBC3053081L

Işıkları çalıştırmak için, kontrol kolunun ucundaki düğmeyi aşağıdaki konumlarından birisine çeviriniz:

- (1) KAPALI (O)
- (2) AUTO ışığı (varsa)
- (3) Park lambası
- (4) Farlar



OBC3053029L

OTOMATİK far (varsa)

Far svici OTOMATİK konumundayken, park konum lambaları ve farlar aracın dışındaki ışık miktarına göre otomatik olarak AÇILIR veya KAPANIR.

Otomatik aydınlatma özelliği devrede olsa bile, gece veya siste veya tünel ve kapalı otopark gibi karanlık yerlerde sürüş yaptığınızda, farları el ile ON konumuna getirmeniz önerilir.

NOT

- Gösterge panelinde bulunan sensörün (1) üzerini kapatmayınız veya herhangi bir şey dökmeyiniz.
- Sensörü cam temizleyicisi ile temizlemeyiniz. Bu temizleyiciler sensörün çalışmasını engelleyebilecek bir film tabakası bırakabilir.
- Aracınızın ön camında renkli cam ya da başka tür metalik film kaplama varsa, OTOMATİK far sistemi düzgün çalışmayabilir.



OBC3053082L

Park lambası (☀)

Park (pozisyon) lambaları, plaka lambası ve gösterge paneli aydınlatmaları AÇIK'tır.



OBC3053084L

Farlar (☀)

Far, plaka lambası ve gösterge paneli aydınlatmaları AÇIK'tır.

i Bilgilendirme

Farları açmak için, kontak anahtarı mutlaka "ON" konumunda olmalıdır.

Uzun farın çalışması



OBC3053083L

Uzun huzme farlarını açmak için, kolu kendinizden ileri doğru itiniz.

Uzun huzme göstergesi, uzun huzmeli farlar açıldığında yanar.

Uzun huzmeli farı kapatmak için, kolu kendinize doğru çekiniz. Bu durumda, kısa huzmeli farlar yanacaktır.

! UYARI

Etrafta size yaklaşan başka araçlar olduğunda, uzun farı kullanmayınız. Uzun farın kullanılması, diğer sürücülerin görüşünü engelleyebilir.



OBC3053085L

Uzun huzmeli farları yakmak için, kolu kendinize doğru çekiniz ve sonra bırakınız. Uzun huzmeli farlar kolu kendinize doğru çektiğiniz sürece açık kalır.

Dönüş ve şerit değiştirme sinyalleri



Bir dönüş sinyali vermek üzere, sola dönmek için kolu aşağı doğru, sağa dönüş yapmak için yukarı doğru (A) itiniz. Bir şerit değişikliği sinyali vermek için, sinyal kolunu hafifçe hareket ettiriniz ve (B) konumunda tutunuz.

Bırakıldığında ya da dönüş tamamlandığında, sinyal kolu OFF konumuna geri döner.

Eğer göstergelerden birisi devamlı yanıyor ve yanıp sönmüyorsa veya anormal şekilde yanıp sönmüyorsa, sinyal ampullerinden birisi yanmış olabilir ve değiştirilmesi gerekir.

Tek dokunuşlu dönüş sinyali fonksiyonu

Tek dokunuşlu dönüş sinyali işlevini etkinleştirmek için, dönüş sinyali kolunu hafifçe hareket ettiriniz ve sonra bırakınız. Şerit değiştirme sinyalleri 3, 5 veya 7 kez yanıp söner.

Gösterge paneli ekranının Kullanıcı Ayarları Modundan Tek Dokunuşlu Dönüş Sinyali işlevini devreye sokabilir/devreden çıkarabilirsiniz veya kaç kere yanıp söneceğini (3, 5 veya 7) seçebilirsiniz. **Daha fazla bilgi için 4. bölümdeki "Gösterge Paneli Ekran Modları" kısmına bakınız.**

Ön sis farı (varsa)



Sis farları sis, yağmur veya kar, vs. nedeniyle görüşün zayıf olduğu zamanlarda daha iyi görüş sağlamak için kullanılır.

1. Park farlarını açınız.
2. Far sviçini (1) çevirerek ön sis farı konumuna getiriniz.
3. Ön sis farını kapatmak için, far sviçini tekrar ön sis farı konumuna getiriniz veya park (konum) lambasını kapatınız.

NOT

Sis lambaları çalışırken aracın elektrik gücünü büyük miktarda tüketirler. Sis lambalarını sadece görüş düşük olduğu zaman kullanınız.

Arka sis lambası (varsa)



Ön sis farlı araç

Arka sis lambasını açmak için:

Far sviçini (1) önce park lambası konumuna, sonra çevirip ön sis farı konumuna, sonra da arka sis lambası konumuna getiriniz.



Ön sis farı olmayan araç

Arka sis lambasını açmak için:

Far sviçini (1) ana far konumuna getiriniz, sonra çevirerek arka sis lambası konumuna getiriniz.

Arka sis lambalarını kapatmak için, aşağıdakilerden birisini yapınız:

- Far sviçini tekrar arka sis lambası konumuna getiriniz.
- Far sviçi park lambası konumunda olduğunda ön sis lambasını kapatırsanız, arka sis lambası da kapanır.

Akü tasarruf fonksiyonu

Bu özelliğin amacı, akünün boşalmasını önlemektir. Sürücü motoru kapattığı ve sürücü tarafındaki kapıyı açtığı zaman, sistem otomatik olarak park lambalarını kapatır.

Bu özellik sayesinde, sürücü gece vakti yolun kenarına park ettiği zaman park lambası otomatik olarak kapatılır.

Öte yandan motor durdurulduktan sonra farlar park durumuna veya AUTO (varsa) konumuna alındığı takdirde, sürücü kapısı açılrsa dahi park lambaları ON konumunu koruyacaktır.

Motor durdurulduktan sonra lambaları tekrar açmak gerektiği takdirde direksiyon kolundaki far sviçini kullanarak konum lambalarını OFF konumuna alıp sonra tekrar ON konumuna getiriniz.

Far gecikmesi fonksiyonu (varsa)

Farlar AÇIK iken kontak anahtarını ACC veya LOCK/OFF konumuna getirirseniz farlar (ve/veya park lambaları) yaklaşık 5 dakika açık kalır. Ancak, motor kapalı iken, eğer sürücü kapısı açılıp kapatılırsa, farlar (ve/veya park lambaları) 15 saniye sonra kapanır.

Farlar (ve/veya park lambaları), akıllı anahtardaki kilitleme düğmesine iki kez basılarak veya far sviçi OFF veya AUTO konumuna getirilerek kapatılabilir. Ancak, dışarısı karanlık ise far sviçini AUTO konumuna getirirseniz farlar kapanmaz.

NOT

Eğer sürücü, sürücü kapısı dışında diğer bir kapıdan aracı terk ederse, akü tasarruf fonksiyonu devreye girmez ve far geciktirme fonksiyonu otomatik olarak kapanmaz.

Akünün boşalmasına neden olabilir. Akünün boşalmasını önlemek için, araçtan çıkmadan önce farları manuel olarak far svicinden KAPATINIZ.

Gündüz farları (DRL) (varsa)

Gündüz farları (DRL) gün ışığında aracınızı diğerlerinin görmesini kolaylaştırır (özellikle gün batımında ve gün doğumu esnasında).

DRL sistemi aşağıdaki durumda gündüz farını SÖNDÜRÜR:

1. El freni çekilidir.
2. Motor kapalı durumda.

Far yükseklik ayar cihazı



Far seviyesini yolcu sayısı ve bagajdaki yük ağırlığına göre ayarlamak için, far yükseklik ayar düğmesini çeviriniz.

Düğmenin üzerindeki değer ne kadar yüksek olursa, farın seviyesi o kadar alçalır. Far huzmesini daima doğru yükseklik seviyesinde tutunuz, aksi takdirde farlarınız karşınızdaki araç sürücülerinin gözlerini kamaştırabilir.

Aşağıda, değişen yük miktarları için uygun far yükseklik düğmesi konumları verilmektedir. Listelenenlerden farklı yükleme durumunda, düğme konumunu en yakın biçimde belirleyiniz.

Yükleme durumu	Düğme konumu
Sadece sürücü	0
Sürücü + Ön yolcu	0
Tüm yolcular (sürücü dahil)	1
Tüm yolcular (sürücü dahil) + Azami izin verilen yük	2
Sürücü + Azami izin verilen yük	3

Kısa Far Yardımı-Statik far (varsa)

Bir köşeden dönerken, daha iyi görüş ve güvenlik için sağ ve sol Kısa far yardımcı-Statik far otomatik olarak yanar. Aşağıdaki koşullardan biri gerçekleştiğinde Kısa far yardımcı-Statik far otomatik olarak yanar.

- Aracın hızı 10 km/s'nin altında, direksiyon simidi açısı ise kısa far açıkken yaklaşık 80 derece olduğunda.
- Aracın hızı 10 km/s ile 90 km/s arasında, direksiyon simidi açısı ise kısa far açıkken yaklaşık 35 derece olduğunda.
- Araç yukarıdaki koşullardan biri altında geri geri giderken, direksiyon simidinin çevrildiği yönün tersindeki lamba yanar.

İç aydınlatmalar

NOT

Motor çalışmadığı zaman veya akü boşaldığı zaman, iç aydınlatmaları uzun süre kullanmayınız.

İç aydınlatma otomatik kapanma

Tavan lambaları motor durdurulduktan ve kapılar kapatıldıktan 20 dakika sonra otomatik olarak söner. Bir kapı açıksa, motor durdurulduktan 25 dakika sonra lamba sönecektir. Eğer kapılar uzaktan kumandalı anahtar veya akıllı anahtar ile kilitlemişse ve araç hırsızlık alarmı sisteminin kilitli evresine girmişse, lambalar beş saniye sonra söner.

Ön Kabin Lambaları



©AC3053029TU



: Motor çalışsa da çalışmasa da ön veya arka kapı açıldığında ön veya arka kabin lambaları yanar. Kapılar uzaktan kumandalı anahtar veya akıllı anahtar ile açıldığında, herhangi bir kapı açık olmadığı sürece ön ve arka kabin lambaları yaklaşık 30 saniye boyunca yanar. Kapı kapatılırsa ön ve arka kabin lambaları yaklaşık 30 saniye sonra kademeli olarak söner. Ancak, kontak anahtarı ON konumundayken veya tüm kapılar kilitliken ön ve arka lambalar söner. Kontak anahtarı ACC veya LOCK/OFF konumundayken bir kapı açılırsa, ön ve arka lambalar yaklaşık 10 dakika yanık kalır.



: Ön Kabin Lambası bu konumdayken ön ve arka kabin lambaları sürekli yanık kalır.



: Ön Kabin Lambası bu konumdayken ön ve arka kabin lambaları sürekli kapalı kalır.

Bagaj bölmesi lambası



©AC3059063TU

Bagaj bölmesi lambası bagaj kapağı açıldığında yanar.

NOT

Bagaj bölmesi, bagaj kapağı açık kaldığı sürece yanar. Akünün gereksiz yere boşalmasını engellemek için, bagaj bölmesini kullandıktan sonra bagaj kapağını sıkıca kapatınız.

Torpedo gözü lambası (varsa)



©AC3059030TU

Torpedo gözü lambası, torpedo gözü açıldığında yanar.

Torpedo gözü lambasının çalışması için park lambalarının veya farların açık olması gerekir.

Ayak lambası



Ayak lambası (A): Lamba kapılardan biri açıldığında yanar, kapı kapandığında söner.

UZUN FAR YARDIMI (HBA) (VARSA)



OBC3053087L

Uzun Far Yardımı karşıdan gelen veya öndeki araçların farlarından gelen parlaklığa göre otomatik olarak uzun ve kısa far arasında geçiş yapar.

Algılama sensörü



OAC3073042TU

(1): Ön görüş kamerası

Ön görüş kamerası, seyir halinde ortam ışığını ve parlaklığını algılamak için bir algılama sensörü olarak kullanılır. Algılama sensörünün ayrıntılı konumu için yukarıdaki görseli inceleyiniz.

NOT

- Uzun Far Yardımı özelliğini optimum performans düzeyinde tutmak için ön görüş kamerasının her zaman iyi durumda olmasına özen gösteriniz.
- Ön Görüş Kamerası önlemleri hakkında daha fazla bilgi için 7. bölümdeki "Önden Çarpışmayı Önleme Yardımcısı (FCA)" konusuna bakınız.

Uzun Far Yardımı ayarları

Motor çalışır haldeyken Ayarlar menüsünden "Aydınlatma → Uzun Far Yardımı (veya HBA (Uzun Far Yardımı))"nı seçerek Uzun Far Yardımını açabilir veya seçimi kaldırarak sistemi kapatabilirsiniz.



UYARI

Güvenliğiniz için, aracı güvenli bir alanda park ettikten sonra ayarlarınıza değiştiriniz.



Bilgilendirme

Yazılım güncellemelerinden sonra bilgi ve eğlence sistemi değişebilir. Daha fazla bilgi için, bilgi ve eğlence sistemi birlikte verilen kılavuza ve hızlı başvuru kılavuzuna bakınız.

Uzun Far Yardımının çalışması Sistem ekranı ve kontrolü

- Ayarlar menüsünden **Uzun Far Yardımı** seçeneğini seçtikten sonra Uzun Far Yardımı aşağıdaki şekilde çalışır.
 - Far düğmesini AUTO konumuna getirin ve far kolunu gösterge paneline doğru itirin. Gösterge panelinde Uzun Far Yardımı (AUTO) gösterge lambası yanar ve Uzun Far Yardımı etkinleşir.
 - Uzun Far Yardımı etkinleştirildiğinde, aracın hızı 30 km/s'yi aştığı anda uzun far yanar. Aracın hızı 20 km/s'in altına düşünce uzun far kapanır.
 - Uzun farlar açıkken gösterge panelinde Uzun Far (≡●) gösterge lambası yanar.
- Uzun Far Yardımı çalışırken, eğer far kolu veya düğmesi kullanılırsa Uzun Far Yardımı şu şekilde işler:
 - Uzun far kapalıyken far kolunu kendinize doğru çekerseniz, uzun far Uzun Far Yardımını kapatmadan yanar. Far kolunu bıraktığınızda sviç orta konuma döner ve uzun far kapanır.
 - Uzun Far Yardımı (HBA) tarafından uzun far açıldığında far düğmesini kendinize doğru çekerseniz kısa fara geçer ve Uzun Far Yardımı (HBA) kapanır.
 - Far düğmesi AUTO'dan başka bir konuma (far/konum/kapalı) getirilirse, Uzun Far Yardımı kapanır ve bu durumu bildiren ışık yanar.
- Uzun Far Yardımı çalışırken, uzun far aşağıdaki koşullarda kısa fara döner:
 - Yaklaşan aracın farı algılandığında.
 - Öndeki aracın arka farı algılandığında.
 - Motosiklet veya bir bisikletin farı veya arka lambası algılandığında.
 - Çevre yeterince aydınlık olduğunda ve uzun farlara ihtiyaç duyulmadığında.
 - Sokak lambaları ve diğer lambalar algılandığında.

Uzun Far Yardımı arızası ve sınırlamaları

Uzun Far Yardımı arızası



Uzun Far Yardımının düzgün çalışmadığı durumlarda uyarı mesajı görünür ve gösterge panelinde  gösterge lambası yanar. Aracın, HYUNDAI yetkili servisine kontrol ettirilmesini öneririz.

Uzun Far Yardımının Sınırlamaları

Aşağıdaki durumlarda Uzun Far Yardımı düzgün çalışmayabilir:

- Karşıdan gelen veya öndeki araçtan gelen ışık lambalardaki bir hasardan ötürü ya da araç görüş alanında olmadığı için vs. algılanmıyorsa.
- Karşıdan gelen veya öndeki aracın farı tozla, karla veya suyla kaplanmışsa.
- Öndeki aracın farları kapalı ama sis farları açıksa.
- Şekli araba farına benzeyen bir lamba varsa.
- Aracın farları zarar görmüşse veya düzgün şekilde tamir edilmemişse.
- Farların yüksekliği düzgün bir şekilde ayarlanmamışsa.
- Dar, virajlı, bozuk zeminli bir yolda, yokuş yukarı veya yokuş aşağı gidiliyorsa.
- Bir kavşakta veya virajda öndeki aracın yalnızca bir kısmı görünüyorsa.

- Karşıda bir trafik ışığı, ışık yansıtıcı bir trafik işareti, parlak ışıklı bir trafik işareti veya ayna varsa.
- Karşıda geçici bir reflektör veya flaş varsa (inşaat alanı).
- Yol koşulları kötü, örneğin ıslak, buzlu veya karla kaplı olduğunda.
- Bir virajdan aniden araç çıktığında.
- Araç patlak lastik nedeniyle kaldırılmış veya çekiliyorsa.
- Karşıdan gelen veya önde giden araçtan gelen ışık egzoz dumanı, duman, sis, kar, su, buz veya farların buğulanması gibi nedenlerden ötürü algılanmıyorsa.

Bilgilendirme

Ön Görüş Kamerasının sınırlamaları hakkında daha fazla bilgi için 7. bölümdeki “Önden Çarpışmayı Önleme Yardımcısı (FCA)” konusuna bakınız.

UYARI

- **Uzun Far Yardımı zaman zaman gerektiği şekilde çalışmayabilir. Fonksiyon sadece sizin konforunuz içindir. Yol koşullarını kontrol etmek ve güvenli sürüş tekniklerini uygulamak daima sürücünün sorumluluğundadır.**
- **Uzun Far Yardımı fonksiyonu normal bir şekilde çalışmadığında, uzun far ile kısa far konumu değişimini manuel olarak yapınız.**
- **Uzun Far Yardımı, araç çalıştırıldıktan veya ön görüş kamerası başlatıldıktan sonraki 15 saniye boyunca çalışmayabilir.**

SİLECEKLER VE YIKAYICILAR

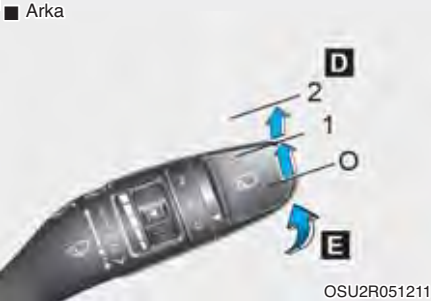
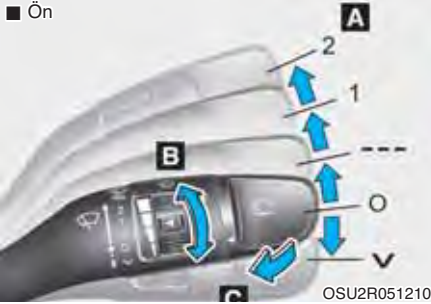

A : Silecek devir kontrolü

- MIST (✓) – Tek silme
- OFF / O - Kapalı
- INT (---) - Aralıklı silme (varsa)
- LO (1) - Düşük silecek hızı
- HI (2) - Yüksek silecek hızı

B : Fasıllı silme süresi ayarı

C : Kısa silmelerle yıkama (ön) (kolu kendinize doğru çekiniz)

D : Arka silecek kumandası*

- 2 –Yüksek silecek hızı
- 1 – Düşük silecek hızı
- O – Kapalı

E : Kısa silmelerle yıkama (arka) (Kolu sizden uzağa itin)

*: varsa

Ön cam silecekleri

Kontak ON durumundayken, aşağıdaki şekilde çalışır.

MIST (✓): Tek tur silme için, kolu yukarı kaldırırsınız ve bırakırsınız. Kol bu konumda tutulursa, silecekler devamlı çalışır.

OFF (O): Silecek çalışmaz.

INT (---): Silecekler aynı silme aralıklarında fasıllı olarak çalışır. Otomatik kontrollü silme süresini değiştirmek için, hız kontrol düğmesini (B) çeviriniz.

LO (1): Silecek daha düşük hızda çalışır.

HI (2): Silecek daha yüksek hızda çalışır.

i Bilgilendirme

Ön camda yoğun kar veya buz birikmesi varsa, sileceklerin düzgün çalışmasını sağlamak için çalıştırmadan önce cama yaklaşık 10 dakika kar ve/veya buz eriyene kadar buz çözme uygulayınız.

Silecek ve cam yıkayıcı sistemini kullanmadan önce kar ve/veya buz temizlemezseniz, bu silecek ve cam yıkayıcı sistemine zarar verebilir.

Cam yıkayıcıları



Cama, cam yıkama sıvısı püskürtmek ve silecekleri 1-3 tur çalıştırmak için, kolu OFF (O) konumundayken hafifçe kendinize doğru çekiniz. Püskürtme ve sileceklerin çalışması, kolu bırakana kadar devam eder. Cam yıkayıcı çalışmaz ise, silecek su deposuna su ilave etmelisiniz.



UYARI

Dış sıcaklık sıfırın altında olduğunda, silecek sıvısının ön camda donmasını ve ciddi yaralanma veya ölümlle sonuçlanabilecek bir kazaya neden olabilecek şekilde görüşünüzün engellenmesini önlemek için, buz çözme fonksiyonunu kullanarak ön camı DAİMA ısıtınız.



DİKKAT

- Yıkama pompasının zarar görmesini önlemek için, sileceklerin su deposu boşken yıkayıcıyı çalıştırmayınız.
- Sileceklere ve ön cama zarar vermemek için, cam kuru iken silecekleri çalıştırmayınız.

- Silecek kollarına ve diğer parçalara zarar vermemek için, silecekleri elle hareket ettirmeye çalışmayınız.
- Silecek ve cam yıkayıcı sisteminin zarar görmesini önlemek için, kış mevsiminde ve soğuk havada antifriz özellikli cam yıkama suyu kullanınız.

Arka cam sileceği ve yıkayıcı düğmesi (varsa)



Arka cam silecek ve yıkama düğmesi, silecek ve yıkama kumanda kolunun ucunda bulunur.

Arka cam sileceğini ve yıkayıcısını çalıştırmak için, düğmeyi istenilen konuma çeviriniz.

- Yüksek silecek hızı
- 1 – Düşük silecek hızı
- O – Kapalı



Arka cam yıkama sıvısı püskürtmek ve arka silecekleri 1-3 tur çalıştırmak için, kolu kendinizden ileriye doğru itin. Püskürtme ve sileceklerin çalışması, kolu bırakana kadar devam eder.

Otomatik arka silecek

Gösterge Paneli ekranında görüntülenen özellik seçilerek, araç ön silecek AÇIK konumunda, geri (R) viteste iken arka silecekler çalıştırılır.

Ekranda şu seçeneğe gidiniz : Kullanıcı Ayarları > Kullanışlılık > Otomatik arka silecek (geri).



MANUEL KLİMA KONTROL SİSTEMİ (VARSA)



OAI3059100L

1. Sıcaklık kontrol düğmesi
2. Fan hızı kontrol düğmesi
3. Mod seçme düğmesi
4. Hava giriş kontrol düğmesi (iç sirkülasyon hava konumu veya dış (temiz) hava konumu).
5. A/C (Klima) düğmesi (varsa)
6. Arka cam buz/buğu çözücü düğmesi (varsa)

Isıtma ve klima kullanımı

1. Motoru çalıştırınız.
2. Modu istenilen konuma getiriniz.
Isıtma ve soğutmanın etkinliğini iyileştirmek için:
 - Isıtma: 
 - Soğutma: 

3. Sıcaklık kontrol düğmesini istenilen konuma getiriniz.
4. Hava giriş kontrolünü Temiz hava konumuna getiriniz.
5. Fan hızını istenen hıza ayarlayınız.
6. Eğer klima istenirse, klima sistemini açık konumuna getiriniz.

Mod seçimi





Mod seçimi düğmesi, havalandırma sistemi yoluyla havanın akış yönünü kontrol eder.

Hava akışı, zemine, ön göğüs çıkışlarına veya ön cama yönlendirilebilir. Yüz, İki-seviyeli, Yer, Yer-Buz Çözme ve Buz Çözme hava konumlarını göstermek için beş sembol kullanılır.



Yüz Seviyesi (B, D)

Hava akışı vücudun üst bölümüne ve yüze doğru yönlendirilir. Ayrıca, her hava çıkışı, kendisinden çıkan havayı yönlendirmek için kontrol edilebilir.



İki Seviyeli (B, C, D)

Hava akışı yüz ve yer seviyesi çıkışlarına doğru yöneltilir.



Döşeme(yer) Seviyesi (A, C, D)

Giren havanın çoğu zemine doğru, bir kısmı da ön cam, yan cam buğu çözücülerine ve yan havalandırmalara doğru yönlendirilir.



Yer/Buz Çözme Seviyesi (A, C, D)

Havanın büyük kısmı döşemeye ve ön cama, küçük bir kısmı da yan cam buz çözücülere ve yan havalandırmalara yönlendirilir.



Buz Çözme Seviyesi (A, D)

Havanın büyük kısmı ön cama, küçük bir kısmı da yan havalandırmalara yönlendirilir.



Gösterge paneli hava kanalları

Gösterge paneli hava çıkış kanalının hava akışı, ayarlama kolu kullanılarak yukarı/aşağı veya sağa/sola doğru yönlendirilebilir.

Havalandırma ayar kolunu kapalı konuma getirmek için sonuna kadar dış tarafa çevirin. Çıkış kanalını açmak için, iç tarafa doğru döndürünüz.

Sıcaklık kontrolü



Düğmenin sağa doğru çevrilmesiyle sıcaklık artacaktır.

Sıcaklık, düğme sola doğru çevrilerek azaltılacaktır.

Hava emme kontrolü



Hava giriş kontrol tuşu ya Taze hava modu (dış hava) ya da İç hava sirkülasyon modu (kabin havası) seçilerek kullanılır.

İç sirkülasyon modu



İç hava sirkülasyon konumu seçildiği zaman, yolcu bölmesi içinde bulunan hava ısıtma sistemi kanalıyla emilir ve seçilen işleve bağlı olarak ısıtılır veya soğutulur.

Temiz hava modu



"Taze hava" konumu seçildiği zaman, araç içine dışarıdan hava girer ve seçilen fonksiyona bağlı olarak ısıtılır veya soğutulur.

i Bilgilendirme

Sistemin öncelikle Temiz Hava modunda çalıştırılması önerilir. İç hava sirkülasyon modunu geçici olarak yalnızca gerektiğinde kullanınız.

Isıtıcının İç hava sirkülasyon modunda ve klima açılmadan uzun süre kullanılması ön camın buğulanmasına neden olabilir.

Ayrıca, İç hava sirkülasyon modunda klimanın uzun süreli kullanımı kabinde aşırı kuru, nemsiz bir hava oluşmasına neden olabilir ve durağan hava nedeniyle küflü bir hava kokusu ortaya çıkabilir.

! UYARI

- Klima kontrol sistemi çalışmasının İç hava sirkülasyon modunda uzun süre kullanılmaya devam edilmesi, kabin içindeki yolcularda uyuşukluğa neden olabilir. Aksi halde aracın kontrolünü kaybedebilir ve kazaya neden olabilirsiniz.
- Klima kontrol sistemi çalışmasının İç hava sirkülasyon modunda kullanılmaya devam edilmesi, kabin içindeki nemin artmasına neden olabilir.
Bu, ön camın buğulanmasına ve görüş seviyesinin azalmasına neden olabilir.
- Camlar açıkken ya da ısıtıcı veya klimayı AÇIK konuma getirerek uzun süre park edilmiş araç içinde kalmayınız veya aracınızda uyumayınız. Bunu yapmak, kabindeki karbondioksit seviyesini artırabilir ve bu da ciddi rahatsızlıklara veya ölüme neden olabilir.

Fan hızı kontrolü



Fan devrini ve hava akışını arttırmak için düğmeyi sağa çeviriniz. Fan devrini ve hava akışını azaltmak için düğmeyi sola çeviriniz.

Fan hızı kontrol düğmesi "0" konumuna getirildiğinde fan kapanır.

NOT

Kontak anahtarı ON konumunda iken fanı çalıştırmak, akünün boşalmasına neden olabilir. Motor çalıştığı zaman fanı çalıştırınız.

Klima



Klima sistemini açmak için A/C tuşuna basınız (gösterge ışığı yanar). Klima sistemini kapatmak için tuşa tekrar basınız.



Sistemin çalışması

Havalandırma

1. Yüz Seviyesi  modunu seçiniz.
2. Hava giriş kontrolünü Temiz hava konumuna getiriniz.
3. Sıcaklık kontrol düğmesini istenilen konuma getiriniz.
4. Fan hızını istenen hıza ayarlayınız.

Isıtma

1. Yer Seviyesi  modunu seçiniz.
2. Hava giriş kontrolünü Temiz hava konumuna getiriniz.
3. Sıcaklık kontrol düğmesini istenilen konuma getiriniz.
4. Fan hızını istenilen hıza ayarlayınız.
5. İstendiği takdirde, kabine girmeden önce havanın nemini alıp ısıtmak için ısı ayar düğmesiyle klima AÇIK konuma getirilir.

Ön cam buğulanırsa, Döşeme ve Buz Çözme  modunu seçerek Ön Buz Çözme  moduna basınız.

Çalıştırma İpuçları

- Toz ve istenmeyen kokuların havalandırma sisteminden araç içine girmesini önlemek için, hava giriş kontrolünü geçici olarak iç hava sirkülasyonu konumuna getiriniz. Rahatsız edici durum geçtiğinde, araç içine taze hava girişini sağlamak için, hava giriş kontrolünün taze hava konumuna getirilmesi gerektiğini unutmayınız. Bu sürücünün dikkatini toparlayabilmesini ve rahat etmesini sağlar.

- Ön camdaki iç buğulanmayı önlemek için, hava giriş kontrolünü taze hava konumuna ve fan hızını istenen konuma getiriniz, klima sistemini açınız ve sıcaklık kontrol düğmesini istenilen sıcaklığa ayarlayınız.

Klima

Tüm HYUNDAI Klima Sistemleri, R-134a veya R-1234yf soğutucu maddesi ile doludur.

1. Motoru çalıştırınız.
2. Klima tuşuna basınız.
3. Yüz Seviyesi  modunu seçiniz.
4. Kabinin hızla soğumasını sağlamak için hava giriş kontrolünü geçici olarak iç hava sirkülasyonu moduna getiriniz. Kabinde istenilen sıcaklığa ulaşıldığında, hava giriş kontrolünü tekrar Taze hava moduna getiriniz.
5. Azami rahatlık için fan hızını ve sıcaklığı ayarlayınız.

NOT

- Soğutucu sistemin bakımı, uygun ve güvenli çalışmayı sağlamak üzere sadece eğitimli ve sertifikalı personel tarafından yapılmalıdır.
- Soğutucu sisteme iyi havalandırılmış mekanlarda müdahale edilmesi gerekir.

i Bilgilendirme

- **Klima sisteminizi kullanırken, yüksek dış sıcaklıklarda yoğun çıkışınızda veya yoğun trafikte hararet göstergesini devamlı izleyiniz. Klima sistemi motorun aşırı ısınmasına neden olabilir. Eğer hararet göstergesi motorun aşırı ısındığını gösteriyorsa, üfleyici fanı kullanmaya devam ediniz, fakat klimayı kapatınız.**
- **Nemli havalarda camı açmak, klimanın araç içinde su damlacıkları üretmesine neden olabilir. Fazla miktarda su damlacıkları elektrikli donanımına hasar verebileceği için, klima sadece camlar kapalıyken çalıştırılmalıdır.**

Klima sistemi çalıştırma ipuçları

- Eğer araç sıcak havada doğrudan güneş altında park edilmişse, araç içindeki sıcak havanın dışarı çıkması için kısa süreliğine camları açınız.
- Yeterli soğutma elde edildikten sonra, iç hava sirkülasyonundan temiz hava konumuna geri getiriniz.
- Yağmurlu veya nemli günlerde camların içindeki nemi azaltmak için, camları ve açılır tavanı kapatıp klimayı çalıştırarak araç içindeki nemi düşürünüz.
- Klima çalışırken, klima kompresörü devir yaptıkça bazen motor devrinde hafif bir değişme fark edebilirsiniz. Bu normal bir sistem çalışma özelliğidir.

- Sistemden azami performansı elde edebilmek için, klima sisteminizi her ay birkaç dakikalığına da olsa çalıştırınız.
- Klima sisteminizi kullanırken, aracın dışında yolcu tarafından yere berrak su damladığını (hatta gölcük oluştuğunu) görebilirsiniz. Bu normal bir sistem çalışma özelliğidir.
- Klimayı aşırı derecede çalıştırırsanız, dış hava sıcaklığı ile ön camın sıcaklığı arasındaki fark ön camın dış yüzeyinin buğulanmasına neden olabilir; bu da görüşü engeller. Bu durumda,  mod seçme düğmesini veya tuşunu konumuna ve fan hızı kontrol düğmesini en düşük hıza ayarlayınız.

Sistem bakımı

Polen filtresi

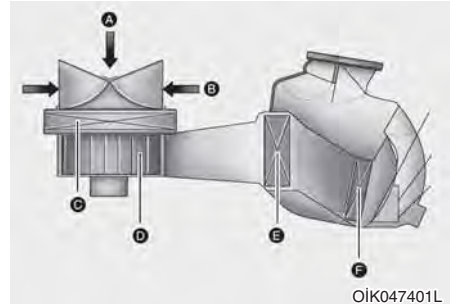

[A]: Dış Hava, [B]: İç Hava Sirkülasyonu

[C]: Polen filtresi, [D]: Fan

[E]: Evaporatör peteği, [F]: Isıtıcı Peteği

Bu filtre, torpido gözünün arkasına takılıdır. Isıtma ve klima sistemi aracılığıyla araca giren toz ve diğer kirletici maddeleri filtre eder.

Polen filtresinin bakım programına göre bir HYUNDAI yetkili servisi tarafından değiştirilmesi önerilmektedir. Eğer aracınız tozlu veya bozuk yol gibi ağır şartlarda kullanılıyor ise, polen filtresinin daha sık aralıklarla kontrol edilmesi ve değiştirilmesi gerekir.

Hava akışı azalırsa, sistemin HYUNDAI yetkili servisinde kontrol edilmesini öneririz.

i Bilgilendirme

- Filtreyi, Bakım Programına göre değiştiriniz.
Eğer aracınız tozlu, bozuk yol gibi ağır şartlarda kullanılıyor ise, polen filtresinin daha sık aralıklarla kontrol edilmesi ve değiştirilmesi gerekir.
- Hava akışı azaldığında, sistemin HYUNDAI yetkili servisinde kontrol edilmesini öneririz.

Klima soğutucu gazı ve kompresör yağ miktarının kontrolü

Soğutucu gazı miktarı düşükse, klimanın performansı azalır. Aşırı doldurmak da klima sistemi üzerinde olumsuz etki yapar.

Bu nedenle, klima sisteminin çalışmasında bir anormallik varsa, sistemi HYUNDAI yetkili servisinde kontrol ettirmenizi öneririz.

NOT

Doğru cins ve miktarda yağ ve soğutucu gaz kullanılması çok önemlidir. Aksi halde, klima kompresörü hasar görebilir ve sistemde anormal çalışma meydana gelebilir. Hasarı önlemek için, aracınızdaki klima sisteminin bakımı sadece eğitimli ve sertifikalı teknisyenler tarafından yapılmalıdır.



UYARI

R-134a ile doldurulmuş araçlar



Soğutucu gazı çok yüksek basınç altında olduğu için, klima sisteminin bakımı sadece eğitimli ve sertifikalı teknisyenler tarafından yapılmalıdır.

Bütün klima gazları uygun ekipmanla tahliye edilmelidir.

Klima gazlarının doğrudan atmosfere havalandırılması insana ve çevreye zararlıdır. Bu uyarılara dikkat edilmemesi ciddi yaralanmalara neden olabilir.

Bu uyarılara dikkat edilmemesi ciddi yaralanmalara neden olabilir.

UYARI

R-1234yf ile doldurulmuş araçlar



Soğutucu gazı çok yüksek basınç altında ve hafif derecede yanıcı olduğu için, klima sisteminin bakımı sadece eğitimli ve sertifikalı teknisyenler tarafından yapılmalıdır. Doğru cins ve miktarda yağ ve soğutucu gaz kullanılması çok önemlidir.

Bütün klima gazları uygun ekipmanla tahliye edilmelidir.

Klima gazlarının doğrudan atmosfere havalandırılması insana ve çevreye zararlıdır. Bu uyarılara dikkat edilmemesi ciddi yaralanmalara neden olabilir.



OAC3013020TU

Klima soğutucu etiketi (varsa)

Aracınıza hangi klima soğutucusunun konulduğunu kaputun iç kısmında bulunan etiketten öğrenebilirsiniz.

■ Örnek
• A Tipi

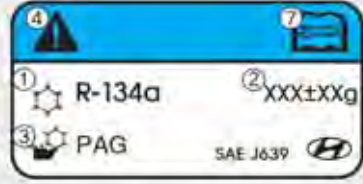

OHYK059004

• B Tipi



OHYK059001

Klima soğutucusu etiketi üzerindeki her bir sembol ve teknik özelliğin anlamı aşağıdaki gibidir:

1. Soğutucu sınıfı
2. Soğutucu miktarı
3. Kompresör yağı sınıfı
4. Dikkat
5. Alev alabilen klima gazı
6. Klima sistemi bakımının yetkili bir tekniker tarafından yapılması
7. Servis el kitabı

OTOMATİK KLİMA KONTROL SİSTEMİ (VARSA)



1. Fan hızı kontrol düğmesi
2. A/C (Klima) düğmesi
3. İç sirkülasyon modu/Temiz hava modu
4. Mod seçim tuşu
5. Arka cam buz çözücü düğmesi (varsa)
6. Ön cam buz çözücü tuşu
7. OFF (KAPALI) tuşu
8. Sıcaklık kontrol düğmesi
9. AUTO (otomatik kontrol) tuşu
10. Klima kontrol ekranı

Otomatik ısıtma ve soğutma



1. AUTO düğmesine basınız.
Seçtiğiniz sıcaklık ayarına göre modlar, fan hızları, hava giriş ve klima otomatik olarak kontrol edilir.



2. Sıcaklık kontrol düğmesini çevirerek istenen sıcaklığı ayarlayın. Eğer ısı en düşük seviyeye (Lo) ayarlanırsa, klima sistemi devamlı çalışır.
 - Otomatik çalışmayı kapatmak için, aşağıdaki herhangi bir tuşu seçiniz:
 - Mod seçim tuşu
 - Ön cam buz çözücü tuşu (Ön cam buz/buğu çözme fonksiyonu kapatmak için tuşa bir kez daha basınız. 'AUTO' işareti, bilgi ekranında tekrar bir kez yanacaktır.)

- Fan hızı kontrol düğmesi
Seçilen işlem manuel olarak kontrol edilirken, diğer işlevler otomatik olarak kontrol edilir.
- Konforunuz için AUTO tuşunu kullanınız ve sıcaklığı 22°C'ye ayarlayınız.



i Bilgilendirme



Isıtma ve soğutma sisteminin kontrolünü daha iyi yapabilmek için sensörünüze kesinlikle bir şey koymayınız.

Manuel Isıtma ve Soğutma

Isıtma ve soğutma sistemi, AUTO tuşuna basılarak otomatik çalıştırılabildiği gibi, manuel olarak da kontrol edilebilir. Bu durumda sistem, seçilen tuşlarla verilen talimata uygun çalışır. Otomatik çalıştırmayı kullanırken AUTO tuşu dışındaki bir tuşa basıldığında, seçilmeyen fonksiyonlar otomatik olarak kontrol edilir.

1. Motoru çalıştırınız.
2. Modu istenilen konuma getiriniz.

Isıtma ve soğutmanın etkinliğini iyileştirmek için, modları aşağıdaki şekilde seçiniz:

- Isıtma: 
- Soğutma: 

3. Sıcaklık kontrol düğmesini istenilen konuma getiriniz.
4. Hava giriş kontrolünü "Taze hava" konumuna getiriniz.
5. Fan hızını istenen hıza ayarlayınız.
6. Eğer klima istenirse, klima sistemini açık konumuna getiriniz.
7. Tam otomatik çalışmaya geçmek için AUTO tuşuna basınız.

Mod seçimi



OAC3053100TU



Mod seçim tuşu, havalandırma sisteminden geçen havanın akış yönünü kontrol eder.

Hava akışı çıkış yönü aşağıdaki gibi çevrilir:



Yüz Seviyesi (B, D)

Hava akışı vücudun üst bölümüne ve yüze doğru yönlendirilir. Ayrıca, her hava çıkışı, kendisinden çıkan havayı yönlendirmek için kontrol edilebilir.

İki Seviyeli (B, C, D)

Hava akışı yüz ve yer seviyesi çıkışlarına doğru yöneltilir.

Döşeme(yer) Seviyesi (A, C, D)

Havanın büyük kısmı yere, küçük bir kısmı da ön cam ile yan camlara yönlendirilir.

Döşeme/Defrost (A, C, D)

Havanın büyük kısmı yere ve ön cama, küçük bir kısmı da yan camlara yönlendirilir.



Buz Çözme Seviyesi (A, D)

Havanın büyük kısmı ön cama, az bir kısmı da yan camlara yönlendirilir.



Gösterge paneli hava kanalları

Gösterge paneli hava çıkış kanalının hava akışı, ayarlama kolu kullanılarak yukarı/aşağı veya sağa/sola doğru yönlendirilebilir.

Havalandırma ayar kolunu kapalı konuma getirmek için sonuna kadar dış tarafa çevirin. Çıkış kanalını açmak için, iç tarafa doğru döndürünüz.

Sıcaklık kontrolü



Düğmenin sağa doğru çevrilmesiyle sıcaklık artacaktır.

Sıcaklık, düğme sola doğru çevrilerek azaltılacaktır.

Düğmeyi döndürdüğünüz zaman, sıcaklık 0,5°C artacak veya azalacaktır. En düşük sıcaklık ayarına alınınca klima sürekli olarak çalışır.

Sıcaklık birimi dönüştürme

Akü boşalmış veya bağlantısı kesilmişse, sıcaklık modu ekranı Santigrat birimine döner.

Sıcaklık birimini °C'dan °F'a veya °F'dan °C'a değiştirmek için:

- Otomatik klima kontrol sistemi
OFF (KAPALI) butonuna basarken üç saniye boyunca AUTO (OTOMATİK) butonuna basınız.
- Gösterge paneli
Kullanıcı Ayarları > Diğer Özellikler > Sıcaklık Birimi'ne gidin.

Hem gösterge paneli ekranındaki hem de klima kontrol ekranındaki sıcaklık birimi değişecektir.

Hava emme kontrolü



Bu, dış (temiz) havayı veya iç hava sirkülasyonunu seçmek için kullanılır.

Hava giriş kontrol konumunu değiştirmek için, kontrol tuşuna basınız.

İç hava sirkülasyon konumu



İç hava sirkülasyonu konumu seçildiğinde, yolcu bölmesi içinde bulunan hava ısıtma sistemi kanalıyla emilir ve seçilen işleve bağlı olarak ısıtılır veya soğutulur.

Dış (temiz) hava konumu



Dış (temiz) hava konumu seçildiğinde, araç içine dışarıdan hava alınır ve seçilen işleve bağlı olarak ısıtılır veya soğutulur.

i Bilgilendirme

Sistemin öncelikle Temiz Hava modunda çalıştırılması önerilir. İç hava sirkülasyon modunu geçici olarak yalnızca gerektiğinde kullanınız.

Isıtıcının İç hava sirkülasyon modunda ve klima açılmadan uzun süre kullanılması ön camın buğulanmasına neden olabilir.

Ayrıca, İç hava sirkülasyon modunda klimanın uzun süreli kullanımı kabinde aşırı kuru, nemsiz bir hava oluşmasına neden olabilir ve durağan hava nedeniyle küflü bir hava kokusu ortaya çıkabilir.

! UYARI

- Klima kontrol sistemi çalışmasının İç hava sirkülasyon modunda uzun süre kullanılmaya devam edilmesi, kabin içindeki yolcularda uyuşukluğa neden olabilir. Aksi halde aracın kontrolünü kaybedebilir ve kazaya neden olabilirsiniz.
- Klima kontrol sistemi çalışmasının İç hava sirkülasyon modunda kullanılmaya devam edilmesi, kabin içindeki nemin artmasına neden olabilir.
Bu, ön camın buğulanmasına ve görüş seviyesinin azalmasına neden olabilir.
- Camlar açıkken ya da ısıtıcı veya klimayı AÇIK konuma getirerek uzun süre park edilmiş araç içinde kalmayınız veya aracınızda uyumayınız. Bunu yapmak, kabindeki karbondioksit seviyesini artırabilir ve bu da ciddi rahatsızlıklara veya ölüme neden olabilir.

Fan hızı kontrolü



Fan devrini ve hava akışını arttırmak için düğmeyi sağa çeviriniz. Fan devrini ve hava akışını azaltmak için düğmeyi sola çeviriniz.

NOT

Kontak anahtarı ON konumunda iken fanı çalıştırmak, akünün boşalmasına neden olabilir. Motor çalıştığı zaman fanı çalıştırınız.

Klima



Klima sistemini manuel olarak açmak için A/C tuşuna basınız (düğmenin ışığı yanar).

Klima sistemini kapatmak için tuşa tekrar basınız.

OFF (Kapalı) modu



Klima kontrol sistemini kapatmak için öndeki OFF tuşuna basınız. Ancak, kontak anahtarı ON konumunda olduğu sürece mod ve hava girişi tuşlarını kullanabilirsiniz.



Sistemin çalışması

Havalandırma

1. Yüz Seviyesi  modunu seçiniz.
2. Hava giriş kontrolünü "Taze hava" konumuna getiriniz.
3. Sıcaklık kontrol düğmesini istenilen konuma getiriniz.
4. Fan hızını istenen hıza ayarlayınız.

Isıtma

1. Yer Seviyesi  modunu seçiniz.
2. Hava giriş kontrolünü "Taze hava" konumuna getiriniz.
3. Sıcaklık kontrol düğmesini istenilen konuma getiriniz.
4. Fan hızını istenen hıza ayarlayınız.
5. İstendiği takdirde, kabine girmeden önce havanın nemini alıp ısıtmak için ısı ayar düğmesiyle klima AÇIK konuma getirilir.

Ön cam buğulanırsa, Zemin ve Buz Çözme  modunu seçerek Ön Buz Çözme  moduna basınız.

Çalıştırma İpuçları

- Toz ve istenmeyen kokuların havalandırma sisteminden araç içine girmesini önlemek için, hava giriş kontrolünü geçici olarak iç hava sirkülasyonu konumuna getiriniz. Rahatsız edici durum geçtiğinde, araç içine taze hava girişini sağlamak için, hava giriş kontrolünün taze hava konumuna getirilmesi gerektiğini unutmayınız. Bu sürücünün dikkatini toparlayabilmesini ve rahat etmesini sağlar.
- Ön camdaki iç buğulanmayı önlemek için, hava giriş kontrolünü taze hava konumuna ve fan hızını istenen konuma getiriniz, klima sistemini açınız ve sıcaklık kontrol düğmesini istenen sıcaklığa ayarlayınız.

Klima

Tüm HYUNDAI Klima Sistemleri, R-134a veya R-1234yf soğutucu maddesi ile doludur.

1. Motoru çalıştırınız.
2. Klima tuşuna basınız.
3. Yüz Seviyesi  modunu seçiniz.
4. Kabinin hızla soğumasını sağlamak için hava giriş kontrolünü geçici olarak iç hava sirkülasyonu moduna getiriniz. Kabinde istenen sıcaklığa ulaşıldığında, hava giriş kontrolünü tekrar Taze hava moduna getiriniz.
5. Azami rahatlık için fan hızını ve sıcaklığı ayarlayınız.

NOT

- Soğutucu sistemin bakımı, uygun ve güvenli çalışmayı sağlamak üzere sadece eğitimli ve sertifikalı personel tarafından yapılmalıdır.
- Soğutucu sisteme iyi havalandırılmış mekanlarda müdahale edilmesi gerekir.

Bilgilendirme

- Klima sistemini kullanırken, yüksek dış sıcaklıklarda yokuş çıktığınızda veya yoğun trafikte hararet göstergesini devamlı izleyiniz. Klima sistemi motorun aşırı ısınmasına neden olabilir. Eğer hararet göstergesi motorun aşırı ısındığını gösteriyorsa, üfleyici fanı kullanmaya devam ediniz, fakat klimayı kapatınız.
- Nemli havalarda camı açmak, klimanın araç içinde su damlacıkları üretmesine neden olabilir. Fazla miktarda su damlacıkları elektrikli donanımına hasar verebileceği için, klima sadece camlar kapalıyken çalıştırılmalıdır.

Klima sistemi çalıştırma ipuçları

- Eğer araç sıcak havada doğrudan güneş altında park edilmişse, araç içindeki sıcak havanın dışarı çıkması için kısa süreliğine camları açınız.
- Yeterli soğutma elde edildikten sonra, iç hava sirkülasyonundan temiz hava konumuna geri getiriniz.
- Yağmurlu veya nemli günlerde camların içindeki nemi azaltmak için, camları ve açılır tavanı kapatıp klimayı çalıştırarak araç içindeki nemi düşürünüz.
- Klima çalışırken, klima kompresörü devir yaptıkça bazen motor devrinde hafif bir değişme fark edebilirsiniz. Bu normal bir sistem çalışma özelliğidir.
- Sistemden azami performansı elde edebilmek için, klima sistemini her ay birkaç dakikalığına da olsa çalıştırınız.
- Klima sistemini kullanırken, aracın dışında yolcu tarafından yere berrak su damladığını (hatta gölcük oluşturduğunu) görebilirsiniz. Bu normal bir sistem çalışma özelliğidir.
- Klimayı aşırı derecede çalıştırırsanız, dış hava sıcaklığı ile ön camın sıcaklığı arasındaki fark ön camın dış yüzeyinin buğulanmasına neden olabilir; bu da görüşü engeller. Bu durumda,  mod seçme düğmesini veya tuşunu konumuna ve fan hızı kontrol düğmesini en düşük hıza ayarlayın.

Sistem bakımı

Polen filtresi

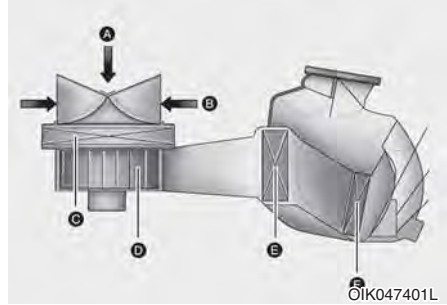

[A]: Dış Hava, [B]: İç Hava Sirkülasyonu

[C]: Polen filtresi, [D]: Fan

[E]: Evaporatör peteği, [F]: Isıtıcı Peteği

Torpedo gözünün arkasında bulunan polen filtresi, ısıtma ve klima sistemi aracılığı ile araca giren toz veya diğer kirlenici maddeleri filtre eder. Eğer toz veya diğer kirlenici maddeler zaman içinde filtrede birikme yaparsa, hava kanallarından gelen hava azalabilir, böylece, dış (temiz) hava konumu seçilmiş olsa bile, ön camın iç tarafında nemlenmeye neden olabilir.

Bu durumda, polen filtresini HYUNDAI yetkili servisinde değiştirtmenizi öneririz.

i Bilgilendirme

- Filtreyi, Bakım Programına göre değiştiriniz.
Eğer aracınız tozlu, bozuk yol gibi ağır şartlarda kullanılıyor ise, polen filtresinin daha sık aralıklarla kontrol edilmesi ve değiştirilmesi gerekir.
- Hava akışı azaldığında, sistemin HYUNDAI yetkili servisinde kontrol edilmesini öneririz.

Klima soğutucu gazı ve kompresör yağı miktarının kontrolü

Soğutucu gazı miktarı düşükse, klimanın performansı azalır. Aşırı doldurmak da klima sistemi üzerinde olumsuz etki yapar.

Bu nedenle, klima sisteminin çalışmasında bir anormallik varsa, sistemi HYUNDAI yetkili servisinde kontrol ettirmenizi öneririz.

NOT

Doğru cins ve miktarda yağ ve soğutucu gaz kullanılması çok önemlidir. Aksi halde, klima kompresörü hasar görebilir ve sistemde anormal çalışma meydana gelebilir. Hasarı önlemek için, aracınızdaki klima sisteminin bakımı sadece eğitimli ve sertifikalı teknisyenler tarafından yapılmalıdır.

⚠ UYARI

R-134a ile doldurulmuş araçlar



Soğutucu gazı çok yüksek basınç altında olduğu için, klima sisteminin bakımı sadece eğitimli ve sertifikalı teknisyenler tarafından yapılmalıdır.

Bütün klima gazları uygun ekipmanla tahliye edilmelidir.

Klima gazlarının doğrudan atmosfere havalandırılması insana ve çevreye zararlıdır. Bu uyarılara dikkat edilmemesi ciddi yaralanmalara neden olabilir.

Klima gazlarının doğrudan atmosfere havalandırılması insana ve çevreye zararlıdır. Bu uyarılara dikkat edilmemesi ciddi yaralanmalara neden olabilir.

⚠ UYARI

R-1234yf ile doldurulmuş araçlar



Soğutucu gazı çok yüksek basınç altında ve hafif derecede yanıcı olduğu için, klima sisteminin bakımı sadece eğitimli ve sertifikalı teknisyenler tarafından yapılmalıdır. Doğru cins ve miktarda yağ ve soğutucu gaz kullanılması çok önemlidir.

Bütün klima gazları uygun ekipmanla tahliye edilmelidir.

Klima gazlarının doğrudan atmosfere havalandırılması insana ve çevreye zararlıdır. Bu uyarılara dikkat edilmemesi ciddi yaralanmalara neden olabilir.





OAC3013020TU

Klima soğutucu etiketi (varsa)

Aracınıza hangi klima soğutucusunun konulduğunu kaputun iç kısmında bulunan etiketten öğrenebilirsiniz.

- Örnek
- A Tipi

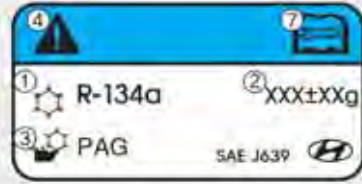

OHYK059004

- B Tipi



OHYK059001

Klima soğutucusu etiketi üzerindeki her bir sembol ve teknik özelliğin anlamı aşağıdaki gibidir:



1. Soğutucu sınıfı
2. Soğutucu miktarı
3. Kompresör yağı sınıfı
4. Dikkat
5. Alev alabilen klima gazı
6. Klima sistemi bakımının yetkili bir tekniker tarafından yapılması
7. Servis el kitabı

ÖN CAM BUZ ÇÖZME VE BUĞU GİDERME



UYARI

Ön cam ısıtması

Aşırı nemli havalarda soğutma çalışırken  veya  konumunu kullanmayınız. Dış hava sıcaklığı ile ön camın sıcaklığı arasındaki fark ön camın dış yüzeyinin buğulanmasına neden olabilir; bu da görüşü engeller. Bu durumda mod seçme düğmesini veya tuşunu  konumuna ve fan hızı kontrol düğmesini veya tuşunu en düşük hız konumuna alınız.

- Maksimum buz çözme performansı istendiğinde, sıcaklık kontrol tuşunu (tamamen sağa doğru çevirerek) en sıcak ayara getiriniz ve fan hızı kontrolü tuşunu en yükseğe ayarlayınız.
- Buz çözme veya buğu giderme sırasında yere sıcak hava üflenmesi istenirse, mod ayarını yer buz çözme konumuna ayarlayınız.
- Aracınızı hareket ettirmeden önce ön camdaki, arka camdaki, dış dikiz aynalarında ve bütün yan camlardaki kar ve buzları temizleyiniz.
- Isıtma ve buz çözme verimini yükseltmek ve ön camın içten buğulanma olasılığını azaltmak için motor kaputunda ve kaportadaki hava girişleri çevresinde bulunan buz ve karları temizleyiniz.
- Çalıştırdıktan sonra eğer motor hâlâ soğuksa, havalandırılmış hava akımının ılık veya sıcak hale gelmesi için kısa bir motor ısınma süresi gerekebilir.

Otomatik klima kontrol sistemi

Ön camın içindeki buğuyu gidermek için



1. İstenen fan hızını seçiniz.
2. İstenen sıcaklığı seçiniz.
3. Buz çözme tuşuna (☼) basınız.
4. Algılanan dış hava sıcaklığına göre klima çalıştırılır, dış hava (temiz hava) ve yüksek fan hızı otomatik olarak seçilir.

Klimada dış hava (temiz hava) ve yüksek fan hızı otomatik olarak seçilmezse, ilgili düğmeleri veya tuşları el ile ayarlayınız.

☼ konumu seçilecek olursa, düşük fan hızı yüksek fan hızına ayarlanır.

Ön camın dışındaki buzlanmayı gidermek için

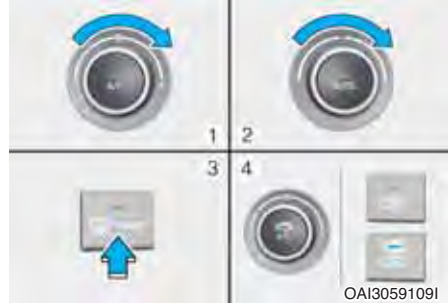

1. Fan hızını en yüksek konuma getiriniz.
 2. Sıcaklık ayarını aşırı sıcak (HI) konumuna alınız.
 3. Buz çözme düğmesine (☼) basınız.
 4. Algılanan dış hava sıcaklığına göre klima devreye girer ve otomatik olarak dış (temiz) hava modu seçilir.
- ☼ konumu seçilecek olursa, düşük fan hızı yüksek fan hızına ayarlanır.

Buz çözme

NOT

Arka camın iç yüzeyine yapıştırılmış olan iletkenlere zarar vermemek için, camı temizlerken asla keskin aletler veya aşındırıcı içeren cam temizleyiciler kullanmayınız.

i Bilgilendirme

Ön camdaki buğuyu gidermek veya buzu çözmek istiyorsanız, bu bölümdeki "Ön Cam Buz Çözme ve Buğu Giderme" konusuna bakınız.

Arka cam buz çözme

Manuel klima kontrol sistemi



Otomatik klima kontrol sistemi



Buz çözme fonksiyonu, motor çalışırken camı ısıtarak, arka camın iç ve dış tarafındaki buzlanmayı veya buğuyu giderir.

- Arka cam buz çözme işlemini çalıştırmak için, kumanda panelinin orta yüzünde bulunan arka cam buz çözücü düğmesine basınız. Buz çözücü AÇIK konumdayken arka cam buz çözücü düğmesinin üzerindeki ışık yanar.
- Buz çözücü kapatmak için, arka cam buz çözücü düğmesine tekrar basınız.

i Bilgilendirme

- Arka cam üzerinde yoğun kar birikmesi varsa, buz çözücü çalıştırmadan önce karı temizleyiniz.
- Arka cam buz çözücüsü, yaklaşık 20 dakika sonra veya kontak kapalı konumda iken, otomatik olarak LOCK/OFF konumuna geçer.

EŞYA SAKLAMA BÖLMELERİ

⚠ UYARI

Araçta çakmak, propan tüpü veya diğer yanıcı/patlayıcı maddeleri asla tutmayınız. Araç uzun sürelerle yüksek sıcaklığa maruz kaldığı takdirde bu maddeler tutuşabilir ve/veya patlayabilir.

⚠ UYARI

Sürüş esnasında bu gözlerin kapaklarını DAİMA güvenli şekilde kapalı tutunuz. Aracın içindeki eşyalar araç hızı ile aynı hızda hareket eder. Aniden durur veya viraj alırsanız veya bir çarpışma olursa, eşyalar kabin içinde uçuşabilir ve eğer sürücüye veya bir yolcuya çarparsa yaralanmaya neden olabilir.

NOT

Olası hırsızlık olaylarından sakınmak için değerli eşyalarınızı bu bölmelerde bırakmayınız.

Orta konsol saklama bölmesi



Bu bölmeler küçük eşyaları yerleştirmek için kullanılabilir.

⚠ UYARI

Ayrıca, tablanın üzerine ağır, keskin veya kırılabilir eşyalar da koymayınız. Bu gibi cisimler ani duruş veya bir kaza esnasında tabladan dışarı fırlayabilir ve araç içindekileri yaralayabilir.

Torpedo gözü



Torpedo gözünü açmak için kolu çekin, torpedo gözü otomatik olarak açılacaktır. Kullandıktan sonra torpedo gözünü kapatınız.



UYARI

Kullandıktan sonra torpedo gözünü **DAİMA** kapatınız.

Açık bir torpedo gözü kapağı bir kaza durumunda yolcunun, emniyet kemerini takmış olsa bile, ciddi şekilde yaralanmasına neden olabilir.

Eşya Gözü



UYARI

Ayrıca, tablanın üzerine ağır, keskin veya kırılabilir eşyalar da koymayınız. Bu gibi cisimler ani duruş veya bir kaza esnasında tabladan dışarı fırlayabilir ve araç içindekileri yaralayabilir.

İÇ ÖZELLİKLER

Küllük (varsa)



Küllüğü kullanmak için kapağını açınız. Küllüğü temizlemek veya boşaltmak için kül tablasını çekip çıkartınız. Aracın küllüğünü çöp olarak kullanmayın.

⚠ UYARI

Küllük kullanımı

Yanan sigaraların veya kibritlerin, diğer yanıcı maddelerle birlikte küllüklere konulması yangına yol açabilir.

Bardak tutucu (varsa)



Bardaklar veya küçük meşrubat kutuları bardak tutucusuna yerleştirilebilir.

⚠ UYARI

- Bardak tutucusunu kullanırken içeceğinizin dökülmesini önlemek için, ani kalkış ve frenlenmekten kaçınınız. Sıcak sıvı dökülecek olursa, kendinizi yakabilirsiniz. Bu tür yanmalar sürücünün kontrolü kaybetmesi sonucunda kazaya neden olabilir.
- İçinde sıcak sıvı bulunan kapaksız ve sabitlenmemiş bardakları, şişeleri, meşrubat kutularını, vs. araç hareket halindeyken bardak tutucusuna koymayınız. Ani duruş ve çarpışma sırasında yaralanmalara neden olabilir.
- Bardak tutucularında sadece yumuşak bardak kullanınız. Sert malzemeler kaza sırasında yaralanmanıza neden olur.

⚠ UYARI

İçecek şişelerini veya kutularını direkt gün ışığından uzakta tutunuz, sıcak araçta bunları bulundurmuyunuz. Patlayabilirler.

NOT

- İçeceklerin etrafa dökülmesini önlemek için, sürüş sırasında kapaklarını sıkıca kapatınız. Sıvılar dökülürse, aracın elektrik/ elektronik sistemine girebilir ve elektrikli/ elektronik parçalarda hasar yapabilir.
- Etrafa saçılan sıvıları temizlerken, bardak tutucuyu yüksek ısıda kurutmayınız. Bu, bardak tutucusuna hasar verebilir.

Güneşlik

■ Sürücü Tarafı



■ Yolcu tarafı



Güneşliği kullanmak için aşağı doğru çekiniz.

Güneşliği yan camda kullanmak için aşağı doğru çekiniz, desteğinden (1) çıkartınız ve yana (2) çeviriniz.

Biletleri koymak için, bilet tutucuyu (3) kullanınız.

Makyaj aynasını kullanmak için, güneşliği aşağıya çekiniz ve aynanın kapağını (4) kaydırınız.

Kullandıktan sonra makyaj aynasının kapağını iyice kapatınız ve güneşliği orijinal yerine getiriniz.



UYARI

Güvenliğiniz için, güneşliği kullanırken görüşünüzü engellemeyiniz.

NOT

Bilet tutucuya birkaç bileti bir seferde koymayınız. Bu durum bilet tutucunun hasar görmesine neden olabilir.

Elektrik çıkışı



Güç çıkışı, aracın elektrikli sistemleri ile kullanılmak üzere tasarlanmış cep telefonu veya diğer cihazlara güç beslemek için tasarlanmıştır.

Bu cihazlar, motor çalışırken, 180 W'dan (Watt) daha az bir güç çekmelidir.

UYARI

Elektrik çarpmalarından sakınıniz. Parmağınızı veya yabancı bir maddeyi (pim, vb.) güç çıkışına sokmayınız veya güç çıkışına ıslak elle dokunmayınız.

NOT

Güç çıkışının hasar görmesini önlemek için:

- Güç çıkışını yalnız motor çalışırken kullanınız ve kullandıktan sonra aksesuarları güç çıkışından çıkartınız. Motor dururken aksesuarların uzun bir süre güç çıkışına takılı kalması akünün boşalmasına neden olabilir.
- Yalnız 180W'dan (Watt) az güç çeken, 12 V elektrikli aksesuarları kullanınız.
- Güç çıkışını kullanırken klimayı veya ısıtıcıyı en düşük konumunda çalıştırınız.
- Kullanmadığınız zaman kapağını kapatınız.
- Bazı elektronik aygıtlar aracın güç çıkışına bağlandıklarında elektronik parazite neden olabilir. Bu aygıtlar aracınızda kullanılan diğer elektronik sistemlerde veya aygıtlarda aşırı parazit ve arızalara neden olabilmektedir.
- Fişi sonuna kadar itiniz. İyi temas sağlanmazsa, fiş aşırı ısınabilir veya sigorta atabilir.
- Ters akım koruması olan pilli elektrik/elektronik aygıtları takınız. Aksi halde, pildeki akım aracın elektrik/elektronik sistemine akar ve sistem arızasına neden olabilir.

USB Şarj Portu



USB şarj portu, sürücü koltuğu ve ön yolcu koltuğu arasında konsol kutusu içerisinde bulunmaktadır. USB şarjlı cihazı USB şarj portuna takıp akıllı telefon veya tablet bilgisayarınızı şarj edebilirsiniz.

- Şarj durumu/şarj tamamlanma mesajı akıllı telefon veya tablet bilgisayarın ekranında görünür.
- Akıllı telefon veya tablet bilgisayarlar şarj işlemi esnasında ısınabilir. Bu durum, şarj sisteminde bir arıza olduğunu göstermez.

- Farklı bir şarj yöntemi kullanan akıllı telefon veya tablet bilgisayarlar düzgün şarj edilemeyebilir. Bu durumda, cihazınızın özel şarj aletini kullanınız.
- Şarj girişi sadece bir cihazı şarj etmek içindir. Şarj girişini, ses dosyası OYNATMAK veya bilgi ve eğlence sisteminde görüntü oynatmak için kullanmayınız.

Kablosuz cep telefonu şarj sistemi (varsa)



[A]: Gösterge, [B]: Şarj etme alanı

Ön konsolun içinde kablosuz bir cep telefonu şarj cihazı bulunmaktadır.

Sistem tüm kapılar kapalı ve kontak anahtarı ON konumunda iken kullanılabilir.

Bir cep telefonunu şarj etmek için

Kablosuz cep telefonu şarj sistemi, yalnızca kablosuz şarj özellikli cep telefonlarını (Qi) şarj etmek için kullanılabilir. Telefonunuzun kablosuz şarj özelliğini destekleyip desteklemediğini öğrenmek için cep telefonu aksesuar kapağındaki etiketi okuyunuz veya cep telefonu üreticinizin web sitesine bakınız.

Kablosuz şarj ünitesine kablosuz şarj özellikli bir cep telefonu koyduğunuzda kablosuz şarj işlemi başlar.

1. Akıllı anahtar dahil diğer eşyaları kablosuz şarj ünitesinde tutmayınız. Bunu yapmazsanız, kablosuz şarj işlemi kesilebilir. Cep telefonunu şarj alanının merkezine koyunuz.
2. Telefon şarj olurken gösterge ışığı turuncu yanar. Şarj dolumu tamamlandığında ışık yeşile döner.
3. Kablosuz şarj özelliğini gösterge panelindeki Kullanıcı Ayarları modundan açıp kapatabilirsiniz. Daha fazla bilgi için 4. bölümdeki "Gösterge Paneli Ekran Modları" kısmına bakınız.

Cep telefonu şarj olmuyorsa:

- Cep telefonunun konumunu şarj alanının üstünde hızlı bir şekilde değiştiriniz.
- Gösterge ışığının turuncu yandığından emin olun.

Kablosuz şarj sisteminde bir arıza olduğunda gösterge 10 saniye boyunca turuncu renkte yanıp söner.

Bu durumda, geçici olarak şarj işlemini durdurun ve telefonunuzu kablosuz olarak şarj etmeyi tekrar deneyin.

Ön kapı açık ve Motor Çalıştırma/Durdurma butonu OFF (KAPALI) konuma geldikten ve ön kapı açıldıktan sonra telefon şarj ünitesinde hala açık ise sistem gösterge paneli ekranında görüntülenen bir mesajla sizi uyarır.

Bazı üreticilerin cep telefonlarında, cep telefonu kablosuz şarj ünitesinin üzerinde bırakılsa bile sistem sizi uyardırabilir. Bu, bazı cep telefonlarının özelliklerinden kaynaklanmaktadır. Kablosuz cep telefonu şarj sisteminde bir sorun yoktur.

NOT

- **Kablosuz cep telefonu şarj sistemi, kablosuz şarj özelliği (Qi) için doğrulaması yapılmayan telefonlarda desteklenmeyebilir.**
- **Cep telefonunuzu şarj matının üzerine yerleştirirken, en iyi şarj performansı için telefonu, matın tam ortasına yerleştirin. Telefonunuz yan tarafta kalırsa, şarj etme işlemi daha yavaş gerçekleşebilir ve bazı durumlarda telefon fazla ısınabilir.**
- **Motorun çalışması veya kapıların açılması/kapanması gibi bazı durumlarda, Uzaktan Kumandalı Anahtar veya Akıllı Anahtar özelliği kullanıldığı zaman, kablosuz şarj işlemi geçici olarak durabilir.**
- **Bazı cep telefonlarında, şarj işlemi düzgün bir şekilde tamamlansa dahi gösterge rengi yeşile dönebilir.**
- **Kablosuz cep telefonu şarj sisteminin iç sıcaklığı normal olmayan bir şekilde artarsa, kablosuz şarj işlemi geçici olarak durabilir. Sıcaklık belli bir seviyeye düştüğünde, kablosuz şarj işlemi yeniden başlar.**
- **Kablosuz cep telefonu şarj sistemi ile cep telefonu arasına bozuk para gibi metal bir eşya girdiğinde kablosuz şarj işlemi geçici olarak durabilir.**

- Kendine özgü koruma özelliği olan bazı cep telefonları için kablosuz şarj hızı azalabilir ve kablosuz şarj durabilir.
- Cep telefonunun kalın bir kılıfı varsa kablosuz şarj mümkün olmayabilir.
- Cep telefonu, şarj alanına tam olarak temas etmezse kablosuz şarj işlemi düzgün çalışmayabilir.
- Bazı manyetik cihazlar (kredi kartları, telefon kartları, geçiş kartları ve biletler) kablosuz şarj işlemi kullanılırken zarar görebilir.
- Kablosuz şarj fonksiyonu olmayan bir telefon ya da metalik bir nesne şarj alanının üzerine konulursa, hafif bir ses duyulabilir. Bu hafif ses, şarj alanına yerleştirilen nesnenin aracın algılama uygunluğundan kaynaklanmaktadır. Bu durum, aracınızı ya da telefonunuzu herhangi bir şekilde etkilemez.

i Bilgilendirme

Kontak anahtarı LOCK/OFF konumunda ise, şarj işlemi de durur.

Saat

! UYARI

Saati sürüş sırasında ayarlamayınız. Direksiyon hakimiyetinizi kaybedebilir ve ciddi yaralanmalara ya da kazalara neden olabilirsiniz.

Daha fazla bilgi için, aracınızla birlikte ayrıca verilen kılavuza bakınız.

i Bilgilendirme

Yazılım güncellemelerinden sonra bilgi ve eğlence sistemi değişebilir. Daha fazla bilgi için, bilgi ve eğlence sistemi birlikte verilen kılavuza ve hızlı başvuru kılavuzuna bakınız.

Palto kancası (varsa)



Bu kancalar büyük veya ağır nesnelere tutmak için tasarlanmamıştır.

 **UYARI**

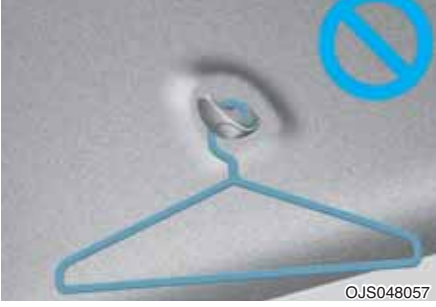

Elbise dışında, askı gibi veya diğer sert eşyaları asmayınız. Ayrıca, elbiselerin ceplerine ağır, keskin veya kırılabilir eşyalar da koymayınız. Kaza halinde veya perde hava yastığı açıldığı zaman, bu durum araç hasarına veya yaralanmaya neden olabilir.

Paspas bağlantı noktaları (varsa)



Ön paspasları araca tutturmak için, DAİMA Paspas tutma bağlantılarını kullanınız. Ön döşeme halısındaki tutucular paspasların ileri doğru kaymasını önler.

 **UYARI**

Araca paspas yerleştirilirken mutlaka şunlara dikkat edilmelidir.

- Ön döşeme halısına bir döşeme paspası yerleştirmeden önce halı üzerine yapıştırılmış koruyucu film tabakasını söktüğünüzden emin olunuz. Aksi takdirde, döşeme paspası koruyucu film üzerinde serbestçe hareket edebileceğinden dolayı istemsiz ani frenleme ve hızlanmaya neden olabilir.
- Aracı sürmeden önce, paspasların araçtaki paspas tespit yerlerine tutturulmasını sağlayınız.
- Araçtaki paspas tespit yerlerine sağlam olarak tutturulamayan HERHANGİ bir paspası kullanmayınız.

- Paspasları üst üste koymayın (halı yüzeyli paspas üstüne dört mevsim plastik paspas gibi). Her yere sadece tek bir paspas konmalıdır.

ÖNEMLİ - Aracınız, paspasın emniyetli olarak tutacak şekilde tasarlanmış olan sürücü tarafı paspas ile üretilmiştir. Pedal hareketini engellemek için, HYUNDAI size aracınıza uygun HYUNDAI paspasını önermektedir.

Bagaj filesi (varsa)



Yük bölmesinde bulunan cisimlerin savrulmalarına engel olmak üzere bagaj filesini bağlamak için yük bölmesinde bulunan dört tutucuyu kullanabilirsiniz.

Gerekirse, bir bagaj ağı temin etmek için HYUNDAI yetkili servisi ile görüşmenizi öneririz.



DİKKAT

Araca veya eşyalara gelecek hasarı önlemek için, bagaj bölmesinde kırılabilir veya iri malzemeler taşırken dikkatli olunmalıdır.



UYARI

Gözlerin zarar görmesini önlemek için, bagaj filesini AŞIRI GERDİRMEYİNİZ. Yüzünüzü ve vücudunuzu DAİMA bagaj filesinin çarpma güzergahından uzak tutunuz. Kuşakta aşınma veya hasar izleri varsa bagaj filesini KULLANMAYINIZ.

Yük Bölmesi Kapağı (varsa)



Yük bölmesi kapağını, yük bölmesine yerleştirilmiş nesnelere gizlemek için kullanınız.

Yük bölmesi kapağı yukarı kaldırılabilir veya çıkarılabilir.



UYARI

- Yük bölmesi kapağı üzerine eşya koymayınız. Bu tür nesnelere aracın içine düşebilir ve bir kaza esnasında ya da fren yapıldığında araçta bulunanları muhtemelen yaralayabilmektedir.
- Herhangi bir kimsenin bagaj bölümüne binmesine asla izin vermemelisiniz. Bu bölüm yalnızca eşya için tasarlanmıştır.

NOT

Zarar görebileceği veya şekli bozulabileceğinden, perde kullanılırken üzerine bagaj koymayınız.

BİLGİ VE EĞLENCE SİSTEMİ

i Bilgilendirme

- Orijinal olmayan bir HID far takılması durumunda, aracınızın ses sistemi ve elektronik cihazları arıza yapabilir.
- Parfüm, kozmetik yağ, güneş kremi, el losyonu ve oda spreyi gibi kimyasalların iç parçalara temas etmesine dikkat ediniz. Bunlar renk değişimine veya hasara neden olabilir.

USB portu



Bir USB cihazını bağlamak için USB portunu kullanabilirsiniz.

i Bilgilendirme

Elektrik çıkışına bağlı portatif bir ses cihazını kullanırken, çalma sırasında parazit olabilir. Bu durumda portatif ses cihazının kendi güç kaynağını kullanınız.

Anten



Anten çubuğu DAB (varsa) ile AM ve FM yayın sinyallerini alır. Yerinden çıkartmak için tavan antenini saatin tersi yönünde döndürünüz. Tekrar takarken saat yönünde döndürünüz.

NOT

- Anteni sökmeden önce, antenin tamamıyla indirilmiş olduğundan emin olunuz.
- Aracınızı otomatik araç yıkayıcı içine sokmadan önce anteni çıkarmayı unutmayınız. Aksi takdirde hasar görebilir.
- Anteni yeniden takarken, yayını tam olarak alabilmesi için iyice sıkılmış ve dik konuma ayarlanmış olduğundan emin olunuz. Anten, ancak aracı park ettiğinizde, çıkarılabilir.

NOT

Yan sanayi anten kullanılırsa su sızıntısı, rüzgar sesi, takırtı ve telsiz arızası olabilir. Bir HYUNDAI yetkili servisinden temin edeceğiniz anteni kullanmanızı tavsiye ederiz.

i Bilgilendirme

Bazı modellerde ses sistemi (plastik yuva kapağı) yoktur ve radyo kablo tertibatı ile donatılmamıştır. Bu nedenle, Radyo yayınlarını dinlemek için dışardan alınmış bir ses sistemi veya OEM (orijinal) bir ses sistemi takmak istiyorsanız, HYUNDAI yetkili servisinden tedarik edebileceğiniz bir besleme giriş kablosu kullanmanızı öneririz.

Direksiyon simidi ses sistemi kontrolü (varsa)

■ A Tipi



■ B Tipi



■ C Tipi



Kullanım konforunu artırmak için aracınızın direksiyonu üzerine ses sistemi kontrol düğmeleri yerleştirilmiştir.

NOT

Müzik sisteminde aynı anda birden fazla tuş kullanmayınız.

SES (◀+ / ▶-) (1)

- Sesi arttırmak için artı (+) tuşuna basınız.
- Sesi kısmak için eksi (-) tuşuna basınız.

ARAMA/ÖN AYAR (^ / √) (2)

Eğer SEEK/PRESET çevirmeli düğmeyi yukarı veya aşağı hareket ettirilirse ve 0,8 saniye veya daha uzun bir süre bu şekilde tutulursa, aşağıdaki modlarda işlev görür.

RADYO modu

AUTO SEEK svici görevini görür. Siz svici bırakana kadar ARAMAYA devam edecektir.

Medya modu

FF/REW (Hızlı İleri – Geri Sarma) svici görevini görür.

Eğer ARAMA/HAFIZA çevirmeli düğmesi yukarı veya aşağı hareket ettirilirse, aşağıdaki modlarda işlev görür.

RADYO modu

AYARLI İSTASYON YUKARI/AŞAĞI svici görevini görür.

Medya modu

PARÇA YUKARI/AŞAĞI düğmesi olarak işlev görür.

MOD (○) (3)

RADYO/MEDYA/Bluetooth Ses, vs arasında seçim yapmak için MODE düğmesine basınız.

SESSİZ (⏏) (4, varsa)

- Sessize almak için bu düğmeye basınız.
- Sesi açmak için bu düğmeye tekrar basınız.

 Bilgilendirme

Ses kontrol tuşları hakkında ayrıntılı bilgi, bu bölümün ilerideki sayfalarında anlatılmıştır.

Ses / Video / Navigasyon sistemi (varsa)

Navigasyon sistemi ile ilgili detaylı bilgiler ayrıca temin edilen bir kılavuzda yer almaktadır.

 Bilgilendirme

Yazılım güncellemelerinden sonra bilgi ve eğlence sistemi değişebilir. Daha fazla bilgi için, bilgi ve eğlence sistemi birlikte verilen kılavuza ve hızlı başvuru kılavuzuna bakınız.

Bluetooth® Wireless Technology Sistemi eller serbest (varsa)

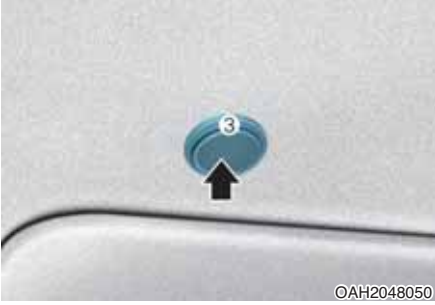

Telefonunuzu, Bluetooth® Wireless Technology yardımıyla kablosuz olarak kullanabilirsiniz.

- (1) Çağrı / Cevaplama düğmesi
- (2) Çağrı sonlandırma düğmesi
- (3) Mikrofon

- Ses: Detaylı bilgi için, bu bölümdeki "AUDIO" (Radyo) kısmına bakınız.
- Navigasyon: Bluetooth® Wireless Technology eller serbest sistemi ile ilgili detaylı bilgiler ayrı olarak verilen bir kılavuzda açıklanmıştır.

Aracın radyosu nasıl çalışır?

FM Alıcısı

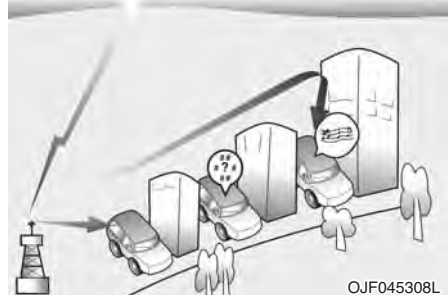

AM ve FM radyo sinyalleri, bulunduğunuz şehirdeki yayın kuleleri üzerinden verilir. Bu sinyaller, aracınızın radyo anteni tarafından alınır. Radyo tarafından alınan bu sinyaller, daha sonra aracınızın hoparlörlerine aktarılır.

Aracınıza güçlü bir radyo sinyali geldiğinde, ses sisteminizde uygulanan hassas mühendislik sayesinde mümkün olan en iyi kalitede yayın sağlanır. Ancak, bazı durumlarda aracınıza gelen sinyal güçlü ve net olmayabilir.

Bu durum; radyo istasyonu mesafesi, daha güçlü radyo istasyonlarının yakınlığı veya çevrede bina, köprü vb. büyük yapıların olması gibi etkenlerden kaynaklanabilir.

AM (MW, LW) alıcısı



FM yayınlarına kıyasla, AM yayınları daha uzun mesafelerden alınabilmektedir. Bunun nedeni, AM radyo dalgalarının düşük frekanslarda iletilmesidir. Bu uzun mesafeli, düşük frekanslı radyo dalgaları, atmosfere doğru düz doğrultuda ilerlemek yerine, yer küresinin kıvrımlarını takip edebilir. Ayrıca, karşılaştığı engellerin çevresinden dolaşır ve bunun sonucunda daha geniş bir sinyal kapsama alanına sahip olur.

FM radyo istasyonu

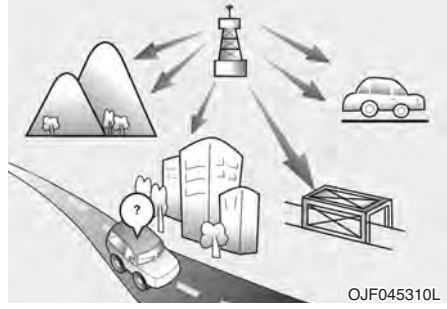

FM yayınları yüksek frekansta iletilirler ve yer küresi kıvrımlarını izlemezler. Bu nedenle, FM yayınları genellikle radyo istasyonundan uzaklaştıktan sonra zayıflamaya başlar. Ayrıca FM sinyalleri, bina, dağ ve benzeri engellerden kolay etkilenir. Bu durum, radyonuzda bir arıza olduğunu düşünmenize yol açan birtakım dinleme sorunlarına neden olabilir. Aşağıdaki durumlar normaldir ve herhangi bir radyo arızası olduğunu göstermez:

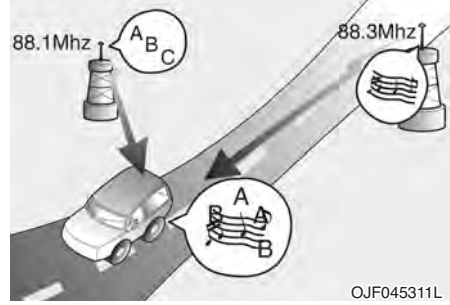
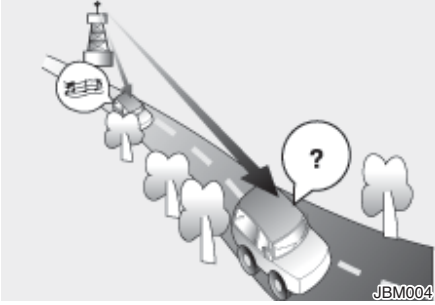

- Sinyalde zayıflama – Aracınız radyo istasyonundan uzaklaştıkça, sinyal zayıflar ve ses azalmaya başlar. Böyle olduğunda, daha güçlü bir istasyon seçmenizi öneririz.
- Sinyalde Dalgalanma/Parazit - Radyo istasyonu vericisi ile radyonuz arasındaki zayıf FM sinyalleri veya büyük engeller, parazit veya dalgalanma seslerinin oluşmasına yol açarak sinyalleri bozabilir. Tiz seviyesinin düşürülmesi, parazit ortadan kalkana kadar bu etkiyi azaltabilir.
- İstasyon Karışması - FM sinyali zayıflamaya başladığında, aynı frekansa yakın daha güçlü sinyalleri olan bir başka radyo çalmaya başlayabilir. Bunun nedeni, radyonuzun en güçlü sinyalleri almak üzere tasarlanmış olmasıdır. Böyle olduğunda, sinyali daha güçlü bir istasyon seçiniz.
- Radyo Yayınları Girişimi – Farklı yönlerden alınan radyo dalgaları ses kalitesinde bozulmaya veya dalgalanmaya yol açabilir. Bu durum, aynı istasyondan alınan doğrudan veya yansımış sinyaller veya birbirine yakın frekanslarda iki istasyonun sinyallerinden kaynaklanabilir. Böyle olduğunda, bu durum düzelene kadar başka bir istasyon seçiniz.

Cep telefonu veya alıcı-verici telsiz kullanılması

Araç içinde cep telefonu kullanıldığında, ses sisteminde bir parazit oluşabilir. Bu durum, ses sisteminde bir sorun olduğunu göstermez. Bu gibi durumlarda, cep telefonunuzu radyodan mümkün olduğu kadar uzakta kullanınız.

NOT

Araç içinde cep telefonu veya telsiz gibi bir haberleşme sistemi kullanıldığında, ayrı bir harici anten takılmamalıdır. Cep telefonu veya telsizin yalnızca dahili anten ile kullanılması, aracın elektrik sistemi üzerinde parazit yapabilir ve aracın güvenli çalışmasını olumsuz yönde etkileyebilir.



UYARI

Sürüş esnasında cep telefonu kullanmayınız. Cep telefonu kullanmak için güvenli bir yerde durunuz.

SES SİSTEMİ (DOKUNMATİK EKCRANSIZ)

Sistem yerleşim düzeni – kontrol paneli



(1) RADIO düğmesi

- Radyo modu seçim penceresini görüntülemek için bu düğmeye basınız.
- Mod seçim penceresi gözüktüğünde, tercih edilen modu seçmek için [TUNE] kontrol tuşunu çeviriniz ve ardından tuşa basınız.
- [MENU/CLOCK] ► **Mode popup** menüsünde pop-up modu seçili değilse, kontrol panelindeki [RADIO] düğmesine basarak modu değiştirebilirsiniz. Kontrol paneli üzerindeki [RADIO] düğmesine her bastığınızda, radyo modu sırasıyla FM ► AM olarak değişir.

(2) MEDIA düğmesi

- Medya depolama cihazından içerik oynatır.

(3) FAV düğmesi

- Radyo dinlerken, önceden ayarlanmış listenin sonraki sayfasına gitmek için bu tuşa basınız.

(4) POWER düğmesi/VOL kontrol düğmesi

- Sistemi açmak veya kapamak için basınız.
- Sistem ses seviyesini ayarlamak için sola veya sağa çeviriniz.

(5) SEEK/TRACK düğmesi

- Radyo istasyonu/parça/şarkı/dosya değiştirir.
- Radyo dinlerken, istasyon aramak için basılı tutunuz.
- Bir medya oynatılırken bu düğmeye basarak medyayı ileri veya geri sarabilirsiniz.

*Sistemin gerçek görüntüsü ve yerleşimi araç modeline ve özelliklerine göre farklılık gösterebilir.

■ A Tipi



(6) **MENU düğmesi/CLOCK düğmesi**

- Mevcut moddaki menü ekranına erişmek için basınız.
- Zaman kurulum ekranına erişmek için bu tuşu basılı tutunuz.

(7) **TUNE kontrol düğmesi/FILE kontrol düğmesi/ENTER düğmesi**

- Radyo dinlerken, frekansı ayarlamak için çeviriniz.
- Medya oynatırken, parça/dosya aramak için bu tuşu çevirin.
- Düğmeyi çevirerek arama yaparken, o anki parça/dosyayı seçmek için düğmeye basın.

(8) **Sayı tuşları (1 RPT~ 4 GERİ)**

- Radyo dinlerken, kaydedilmiş bir istasyonu dinlemek için basınız.
- Radyo dinlerken, o anki radyo istasyonunu kaydetmek için bu tuşu basılı tutunuz.
- USB modunda, tekrar oynatım modunu değiştirmek için [1 RPT] düğmesine basın. Karışık oynatım modunu değiştirmek için [2 SHFL] düğmesine basınız.
- Bir önceki ekrana dönmek için [4 BACK] düğmesine basınız.

*Sistemin gerçek görüntüsü ve yerleşimi araç modeline ve özelliklerine göre farklılık gösterebilir.



(1) AUDIO düğmesi

- Radyo/medya modu seçim penceresini görüntülemek için bu tuşa basınız.
- Mod seçim penceresi gözüktüğünde, tercih edilen modu seçmek için [TUNE] kontrol tuşunu çeviriniz ve ardından tuşa basınız.
- [MENU/CLOCK] ► **Popup Modu** menüsünde popup Modu seçildiği zaman, modu değiştirmek için kontrol panelindeki [AUDIO] düğmesine basınız. Kontrol paneli üzerindeki [AUDIO] düğmesine her bastığınızda, radyo modu sırasıyla radyo ► medya olarak değişir.

(2) PHONE düğmesi

- Bluetooth aracılığıyla bir telefona bağlanmayı başlatmak için bu tuşa basınız.
- Bluetooth telefon bağlantısı yapıldıktan sonra, Bluetooth telefon menüsüne erişmek için basınız.

(3) FAV düğmesi

- Radyo dinlerken, önceden ayarlanmış listenin sonraki sayfasına gitmek için bu tuşa basınız.

(4) POWER düğmesi/VOL kontrol düğmesi

- Sistemi açmak veya kapamak için basınız.
- Sistem ses seviyesini ayarlamak için sola veya sağa çeviriniz.

(5) SEEK/TRACK düğmesi

- Radyo istasyonu/parça/şarkı/dosya değiştirir.
- Radyo dinlerken, istasyon aramak için basılı tutunuz.
- Bir medya oynatılırken, ileri veya geri sarmak için tuşu basılı tutunuz (Bluetooth ses modu haricinde).

*Sistemin gerçek görüntüsü ve yerleşimi araç modeline ve özelliklerine göre farklılık gösterebilir.

■ B Tipi



(Bluetooth® Wireless Technology Sistemi ile)

(6) MENU düğmesi/CLOCK düğmesi

- Mevcut moddaki menü ekranına erişmek için basınız.
- Zaman kurulum ekranına erişmek için bu tuşu basılı tutunuz.

(7) TUNE kontrol düğmesi/FILE kontrol düğmesi/ENTER düğmesi

- Radyo dinlerken, frekansı ayarlamak için çeviriniz.
- Medya oynatırken, parça/dosya aramak için bu tuşu çeviriniz (Bluetooth ses modu haricinde).
- Düğmeyi çevirerek arama yaparken, o anki parça/dosyayı seçmek için düğmeye basınız (Bluetooth ses modu haricinde).

(8) Sayı tuşları (1 RPT~ 4 GERİ)

- Radyo dinlerken, kaydedilmiş bir istasyonu dinlemek için basınız.
- Radyo dinlerken, o anki radyo istasyonunu kaydetmek için bu tuşu basılı tutunuz.
- USB/Bluetooth ses modlarında, tekrar oynatım modunu değiştirmek için [1 RPT] düğmesine basınız. Karışık oynatım modunu değiştirmek için [2 SHFL] düğmesine basınız.
- Bir önceki ekrana dönmek için [4 BACK] düğmesine basınız.

*Sistemin gerçek görüntüsü ve yerleşimi araç modeline ve özelliklerine göre farklılık gösterebilir.

Sistem yerleşim düzeni – direksiyon simidi uzaktan kumandası

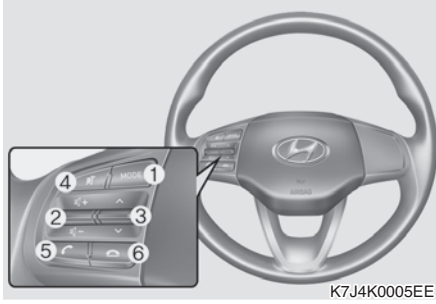
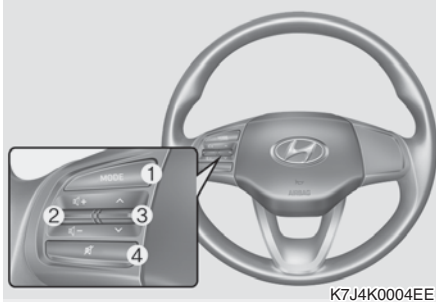

(Bluetooth® donanımlı model)

*Sistemin gerçek görüntüsü ve yerleşimi araç modeline ve özelliklerine göre farklılık gösterebilir.

(1) **MODE tuşu**

- Radyo ve medya modları arasında değiştirmek için basınız.
- Sistemi açmak veya kapamak için basınız ve basılı tutunuz.

(2) **Ses seviyesi kolu**

- Ses ayarlamak için yukarı veya aşağı hareket ettiriniz.

(3) **Ses açma/kapama kolu**

- Radyo istasyonu/parça/şarkı/dosya değiştirir.
- Radyo dinlerken, önceki/sıradaki kaydedilen radyo istasyonunu dinlemek için bu tuşu itiniz.
- Radyo dinlerken, istasyon aramak için bu tuşu basılı tutunuz.
- Bir medya oynatılırken, ileri veya geri sarmak için tuşu basılı tutun (Bluetooth ses* modu haricinde).

*: varsa

(4) **MUTE düğmesi**

- Sistemi sessize almak veya sesi tekrar açmak için basınız.
- Bir arama sırasında, mikrofonu sessize almak veya tekrar açmak için basınız.
- Medya oynatırken, oynatmayı durdurmak veya devam ettirmek için basın. (varsa)

(5) **Arama/Cevap verme düğmesi (varsa)**

- Bluetooth aracılığıyla bir telefona bağlanmayı başlatmak için bu tuşa basınız.
- Bluetooth telefon bağlantısı yapıldıktan sonra, çağrı geçmişinize erişmek için basınız. En son kullanılan telefon numarasını aramak için bu tuşu basılı tutunuz. Bir arama geldiğinde, cevaplamak için bu tuşa basınız.
- Bir arama sırasında, aktif görüşme ile beklemedeki görüşme arasında geçiş yapmak için bu tuşa basınız. Aramayı, sistemden telefona veya telefondan sisteme geçirmek için bu tuşu basılı tutunuz.

(6) **Çağrı sonlandırma düğmesi (varsa)**

**UYARI - Sürüş hakkında**

- Sürüş esnasında sistemi kullanmayınız. Sürüş esnasında dikkatinizin dağılması aracın kontrolünü kaybetmenize ve kazaya, ciddi yaralanmaya veya ölüme yol açabilir. Sürücünün birincil sorumluluğu aracın güvenli ve yasal şekilde kullanımınıdır ve sürücünün dikkatini bu sorumluluktan uzaklaştıracak herhangi bir cihaz, ekipman veya araç sistemi asla araç sürülürken kullanılmamalıdır.
- Sürüş esnasında ekrana bakmaktan kaçınınız. Dikkatiniz dağınık arabanızı sürmeniz trafik kazasına yol açabilir. Birden fazla işlem gerektiren fonksiyonları kullanmadan önce aracınızı güvenli bir yerde durdurunuz.
- Cep telefonunuzu kullanmadan önce aracınızı durdurunuz. Sürüş esnasında cep telefonu kullanmak trafik kazasına yol açabilir. Gerekli olduğu durumlarda arama yapmak için Bluetooth Eller Serbest özelliğini kullanarak aramayı mümkün olduğunca kısa tutunuz.
- Sesi, dışarıdan gelen sesleri duyabileceğiniz seviyede tutunuz. Dışarıdan gelen sesleri duyabilmek için sesi olabildiğince düşük tutunuz. Yüksek sesleri uzun süre dinlemek duyma bozukluğuna yol açabilir.

**UYARI - Sistemin kullanımı hakkında**

- Sistemi sökmeyiniz veya üzerinde değişiklik yapmayınız. Yapmanız halinde kaza, yangın veya elektrik çarpması oluşabilir.
- Sıvı veya yabancı maddelerin sisteme girmesine izin vermeyiniz. Sıvı veya yabancı maddeler, zehirli gazlara, yangına veya sistem arızasına sebep olabilir.
- Ses çıkışı veya görüntü olmaması gibi arıza durumlarında sistemi kullanmayı bırakınız. Arıza sırasında sistemi kullanmaya devam etmeniz durumunda, yangın, elektrik çarpması veya sistem hatası oluşabilir.
- Elektrik çarpmasına yol açabileceğinden dolayı gök gürültüsü veya yıldırım düşmesi sırasında antene dokunmayınız.

NOT

Üretici: HYUNDAI MOBIS Co., Ltd.
203, Teheran-ro, Gangnam-gu,
Seoul, 06141, Korea
Tel: +82-31-260-2707

**Bilgilendirme - Sistemin çalıştırılması hakkında**

- Sistemi, motor çalışır durumdayken kullanınız. Motor kapalıyken sistemin uzun süreli kullanımı akünün bitmesine sebep olabilir.
- Onaylanmamış ürünler kurmayınız. Onaylanmamış ürünlerin kurulması, sistemin kullanımı sırasında hataya sebep olabilir. Onaylanmamış ürünlerin kurulumundan kaynaklanan sistem hataları garanti kapsamında değildir.

i Bilgilendirme - Sistemin kullanımı hakkında

- Sisteme aşırı kuvvet uygulamayınız. Ekran üzerine uygulanacak aşırı kuvvet LCD panele veya dokunmatik ekrana zarar verebilir.
- Ekranı veya tuş panelini temizlerken motoru durdurduğunuzdan ve yumuşak kuru bir bez kullandığınızdan emin olunuz. Ekranı ve düğmeleri sert bir bezle veya çözeltiler (alkol, benzin, tiner vs.) aracılığıyla silmek çiziklere veya yüzeyde kimyasal hasarlara yol açabilir.
- Havalandırma kapağına sıvı ihtiva eden bir araba parfümü takmanız durumunda, kapak yüzeyi hava akımından dolayı şekil bozukluğuna uğrayabilir.
- Kurulu cihazın konumunu değiştirmek istiyorsanız, lütfen satın aldığınız yere veya servis bakım merkezine danışınız. Cihazı kurmak ve sökmek için teknik uzmanlık gereklidir.

NOT

- Sistemde herhangi bir problem yaşamanız durumunda, satın aldığınız yere veya bayinize başvurunuz.
- Bilgi ve eğlence sisteminin elektromanyetik bir ortam içine yerleştirilmesi, gürültülü parazite neden olabilir.

Sistemin açılması veya kapatılması

Sistemi açmak için motoru çalıştırınız:

- Sürüş esnasında sistemi kullanmak istemiyorsanız, kontrol panelindeki [POWER] tuşuna basarak sistemi kapatabilirsiniz. Sistemi tekrar kullanmak için [POWER] tuşuna tekrar basınız.
Sistem, motoru kapattıktan bir süre sonra veya sürücü kapısını açar açmaz otomatik olarak kapanacaktır.
- Araç modeline veya özelliklerine bağlı olarak, sistem siz motoru durdurduğunuzda kapatabilir.
- Sistemi tekrar açtığınızda bir önceki mod ve ayarlar olduğu gibi kalır.



UYARI

- Bazı fonksiyonlar araç seyir halindeyken güvenlik gereğiyle devre dışı bırakılabilir. Bu fonksiyonlar sadece araç park halindeyken çalışır. Bu fonksiyonlardan herhangi birini kullanmadan önce aracınızı güvenli bir yere park ediniz.
- Ses çıkışı veya görüntü olmaması gibi arıza durumlarında sistemi kullanmayı bırakınız. Arıza sırasında sistemi kullanmaya devam etmeniz durumunda, yangın, elektrik çarpması veya sistem hatası oluşabilir.



Bilgilendirme

Kontak anahtarı svici “ACC” veya “ON” konumundayken sistemi açabilirsiniz. Motor kapalı durumdayken sistemi uzun süreli kullanmak aküyü boşaltır. Sistemi uzun süreli kullanmayı planlıyorsanız motoru çalıştırınız.

Ekranı açma veya kapatma

Yansımayı engellemek için ekranı kapatabilirsiniz. Ekran, sadece sistem açıkken kapatılabilir.

1. Kontrol panelinde, [MENU/CLOCK] düğmesine basınız.
2. İsteğe bağlı özellik seçme penceresi görüldüğü zaman, **Ekran kapatma** seçmek için [TUNE] kontrol tuşunu çeviriniz ve ardından tuşa basınız.
 - Ekranı tekrar açmak için, kontrol paneli düğmelerinden herhangi birine basınız.

Temel işlemler hakkında bilgi

Bir ögeyi seçebilir veya kontrol panelindeki sayı tuşlarını ve [TUNE] kontrol düğmesini kullanarak seçenekleri ayarlayabilirsiniz.

Bir öge seçilmesi

Numaralı öğeler

Karşılık gelen sayı tuşuna basınız.

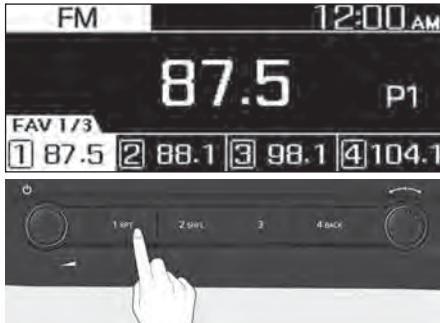

Numarasız öğeler

[TUNE] kontrol düğmesini çevirerek istenen ögeyi seçiniz ve ardından düğmeye basınız.



Seçenekleri ayarlama

Değeri ayarlamak için [TUNE] kontrol düğmesini çeviriniz ve ardından değişiklikleri kaydetmek için düğmeye basınız.

Değeri artırmak için [TUNE] kontrol düğmesini sağa çeviriniz ve değeri azaltmak için [TUNE] kontrol düğmesini sola çeviriniz.

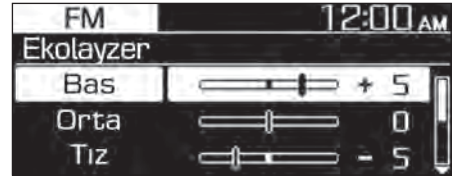

RADYO

Radyonun açılması

1. Kontrol panelinde **[RADIO]** / **[AUDIO]** düğmesine basın.
2. Mod seçim penceresi geldiğinde, istenen radyo modunu seçmek için **[TUNE]** kontrol tuşunu çeviriniz ve ardından tuşa basınız.

FM/AM Modu

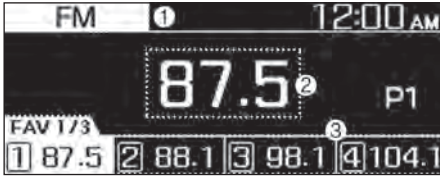

- (1) Güncel radyo modu
- (2) Radyo istasyon bilgisi
- (3) Ön ayar listesi

Aşağıdaki menü seçeneklerine erişmek için kontrol panelinde **[MENU/CLOCK]** düğmesine basınız:

- **Autostore (Otomatik Hafızaya Alma):** Radyo istasyonlarını ön ayar listesine kaydediniz.
- **Tarama:** Sistem, güçlü radyo sinyali bulunan radyo istasyonlarını arar ve her bir radyo istasyonunu yaklaşık beş saniye boyunca dinletir.
- **Ses Ayarları:** Sesin yoğunlaştırılacağı yerler ve her bir aralığın çıkış seviyesi gibi alakalı ayarları değiştirebilirsiniz.
 - **Konum:** Araçta, sesin yoğunlaştırılacağı bir yer seçiniz. **Fade (Fader)** veya **Balance** seçeneklerini seçiniz, tercih edilen konumu seçmek için **[TUNE]** kontrol düğmesini çeviriniz ve ardından düğmeye basınız. Araçta sesi merkezde olacak şekilde ayarlamak için **Centre (Center)** seçeneğini seçin.

- **Ekolayzer (Ton):** Her bir ses tonu modu için çıkış seviyesini ayarlayınız.
- **Hıza bağlı ses yüksekliği:** Ses, sürüş hızınıza göre otomatik olarak ayarlanacak şekilde belirlenir. (varsa)

NOT

- **Aracın modeli veya özelliklerine bağlı olarak mevcut seçenekler değişiklik gösterebilir.**
- **Aracınıza uygulanan sistem veya amplifikatör özelliklerine bağlı olarak mevcut seçenekler değişiklik gösterebilir.**
- **Mod pop-up penceresi:** Kontrol panelinde **[RADIO]** / **[AUDIO]** düğmesine basıldığında mod seçim penceresini görüntülemeye ayarlıdır.
- **Tarih/zaman ayarı:** Sistem ekranında gösterilen tarih ve zamanı değiştirebilirsiniz.
 - **Tarih ayarı:** Sistem ekranında görüntülenecek tarihi ayarlayınız.
 - **Saat ayarı:** Sistem ekranında görüntülenecek saati ayarlayınız.
 - **Saat Formatı:** Saatin 12 saat formatında mı yoksa 24 saat formatında mı görüntüleneceğini seçiniz.
 - **Ekran (Kontak Kapalı):** Sistem gücü kapalıyken saatin gösterilmesini ayarlayınız.
- **Dil:** Ekran dilini değiştirebilirsiniz.

FM/AM Modu (RDS'li araç)

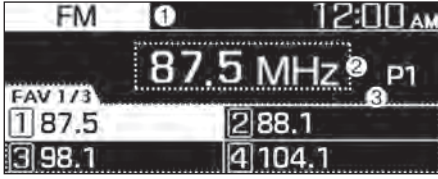

- (1) Güncel radyo modu
- (2) Radyo istasyon bilgisi
- (3) Ön ayar listesi

Aşağıdaki menü seçeneklerine erişmek için kontrol panelinde [MENU/CLOCK] düğmesine basınız:

- **Trafik Anonsları:** Trafik duyurularını etkinleştirme veya kapatma. Bulunduğu takdirde duyurular ve programlar otomatik olarak alınacaktır.
- **Autostore (Otomatik Hafızaya Alma):** Radyo istasyonlarını ön ayar listesine kaydediniz.
- **Tarama:** Sistem, güçlü radyo sinyali bulunan radyo istasyonlarını arar ve seçilen her istasyonunu yaklaşık beş saniye boyunca dinletir.
- **Ses Ayarları:** Sesin yoğunlaştırılacağı yerler ve her bir aralığın çıkış seviyesi gibi sesle alakalı ayarları değiştirebilirsiniz.
 - **Konum:** Araçta, sesin yoğunlaştırılacağı bir yer seçiniz. **Fade (Fader)** veya **Balance** seçeneklerini seçiniz, tercih edilen konumu seçmek için [TUNE] kontrol düğmesini çeviriniz ve ardından düğmeye basınız. Araçta sesi merkezde olacak şekilde ayarlamak için **Centre (Center)** seçeneğini seçin.

- **Ekolayzer (Ton):** Her bir ses tonu modu için çıkış seviyesini ayarlayınız.
- **Hıza bağlı ses yüksekliği:** Ses, sürüş hızınıza göre otomatik olarak ayarlanacak şekilde belirlenir (varsa).

NOT

- **Aracın modeli veya özelliklerine bağlı olarak mevcut seçenekler değişiklik gösterebilir.**
- **Aracınıza uygulanan sistem veya amplifikatör özelliklerine bağlı olarak mevcut seçenekler değişiklik gösterebilir.**
- **Mod pop-up penceresi:** Kontrol panelinde [RADIO] / [AUDIO] düğmesine basıldığında mod seçim penceresini görüntülemeye ayarlıdır.
- **Tarih/zaman ayarı:** Sistem ekranında gösterilen tarih ve zamanı değiştirebilirsiniz.
 - **Tarih ayarı:** Sistem ekranında görüntülenecek tarihi ayarlayınız.
 - **Saat ayarı:** Sistem ekranında görüntülenecek saati ayarlayınız.
 - **Saat Formatı:** Saatin 12 saat formatında mı yoksa 24 saat formatında mı görüntüleneceğini seçiniz.
 - **Ekran (Kontak Kapalı):** Sistem gücü kapalıyken saatin gösterilmesini ayarlayınız.
- **Dil:** Ekran dilini değiştirebilirsiniz.

DAB Modu

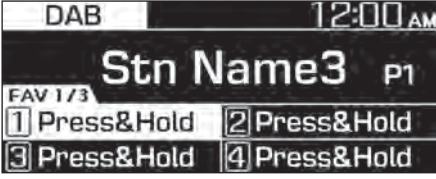

- (1) Güncel radyo modu
- (2) Radyo istasyon bilgisi
- (3) Ön ayar listesi

Aşağıdaki menü seçeneklerine erişmek için kontrol panelinde [MENU/CLOCK] düğmesine basınız:

- **Trafik Anonsları:** Trafik duyurularını etkinleştirme veya kapatma. Bulunduğu takdirde duyurular ve programlar otomatik olarak alınacaktır.
- **Liste** Bütün mevcut radyo istasyonlarını görüntüleyiniz.
- **Tarama:** Sistem, güçlü radyo sinyali bulunan radyo istasyonlarını arar ve seçilen her istasyonunu yaklaşık beş saniye boyunca dinletir.
- **Ses Ayarları:** Sesin yoğunlaştırılacağı yerler ve her bir aralığın çıkış seviyesi gibi sesle alakalı ayarları değiştirebilirsiniz.
 - **Konum:** Araçta, sesin yoğunlaştırılacağı bir yer seçiniz. **Fade (Fader)** veya **Balance** seçeneklerini seçin, tercih edilen konumu seçmek için [TUNE] kontrol düğmesini çevirin ve ardından düğmeye basın. Araçta sesi merkezde olacak şekilde ayarlamak için **Centre (Center)** seçeneğini seçiniz.

- **Ekolayzer (Ton):** Her bir ses tonu modu için çıkış seviyesini ayarlayınız.
- **Hıza bağlı ses yüksekliği:** Ses, sürüş hızınıza göre otomatik olarak ayarlanacak şekilde belirlenir. (varsa)

NOT

- **Araçın modeli veya özelliklerine bağlı olarak mevcut seçenekler değişiklik gösterebilir.**
- **Araçınıza uygulanan sistem veya amplifikatör özelliklerine bağlı olarak mevcut seçenekler değişiklik gösterebilir.**
- **Mod pop-up penceresi:** Kontrol panelinde [AUDIO] düğmesine basıldığında mod seçim penceresini görüntülemeye ayarlıdır.
- **Tarih/zaman ayarı:** Sistem ekranında gösterilen tarih ve zamanı değiştirebilirsiniz.
 - **Tarih ayarı:** Sistem ekranında görüntülenecek tarihi ayarlayınız.
 - **Saat ayarı:** Sistem ekranında görüntülenecek saati ayarlayınız.
 - **Saat Formatı:** Saatin 12 saat formatında mı yoksa 24 saat formatında mı görüntüleneceğini seçiniz.
 - **Ekran (Kontak Kapalı):** Sistem gücü kapalıyken saatin gösterilmesini ayarlayınız.
- **Dil:** Ekran dilini değiştirebilirsiniz.

Radyo modunu deęiřtirme

1. Kontrol panelinde **[RADIO]** / **[AUDIO]** düęmesine basın.
2. Mod seçim penceresi geldięinde, istenen radyo modunu seçmek için **[TUNE]** kontrol tuřunu çeviriniz ve ardından tuřa basınız.
 - Direksiyon üzerindeki **[MODE]** düęmesine her bastıęınızda radyo modu sırasıyla FM ► AM olarak deęiřir.

NOT

[MENU/CLOCK] ► menüsünde popup Modu seçildięi zaman, kontrol panelindeki **[RADIO]** / **[AUDIO]** düęmesine basarak radyo modunu deęiřtirebilirsiniz.

Kontrol paneli üzerindeki **[RADIO]** / **[AUDIO]** düęmesine her bastıęınızda, radyo modu sırasıyla FM ► DAB (varsa) ► AM olarak deęiřir.

Mevcut radyo istasyonlarını tarama

Çekim gücünü test etmek için her bir radyo istasyonunu birkaç saniye dinleyebilir ve istedięinizi seçebilirsiniz.

1. Radyo ekranında yer alan kontrol panelindeki **[MENU/CLOCK]** düęmesine basın.
2. Opsiyon seçim penceresi görüldüğü zaman, **Taramayı** seçmek için **[TUNE]** kontrol düęmesini çeviriniz ve ardından düęmeye basınız.
 - Sistem güçlü radyo sinyali bulunan radyo istasyonlarını arar ve her bir radyo istasyonunu yaklaşık beř saniye boyunca dinletir.
3. Dinlemek istedięiniz radyo istasyonunu bulduęunuzda **[TUNE]** kontrol düęmesine basınız.
 - Seçilen istasyonu dinlemeye devam edebilirsiniz.

Radyo istasyonlarının aranması

Önceki veya sonraki mevcut radyo istasyonunu aramak için kontrol panelindeki **[< SEEK]** / **[TRACK >]** düęmesine basın.

- Frekanslarda hızlı arama yapmak için de **[< SEEK]** düęmesi / **[TRACK >]** düęmesine basılı tutabilirsiniz. Düęmeyi bıraktıęınızda güçlü sinyali bulunan bir radyo istasyonu otomatik olarak seçilir.

Dinlemek istedięiniz radyo istasyonunun tam frekansını biliyorsanız frekansını deęiřtirmek için kontrol panelindeki **[TUNE]** kontrol düęmesini çeviriniz.

Radyo istasyonlarını kaydetme

Favori radyo istasyonlarınızı kaydedebilir ve ön ayar listesinden seçerek dinleyebilirsiniz.

Mevcut radyo istasyonunu kaydetme

Radyo dinlerken, kontrol panelinde arzu ettiğiniz sayıya basılı tutunuz.

- Dinlediğiniz radyo istasyonu seçilen numaraya eklenecektir.
- Ön ayar listesinin sonraki sayfasını kaydetmek için, **[FAV]** düğmesine basınız.

NOT

- Her modda 12 radyo istasyonuna kadar kaydedebilirsiniz.
- Seçilen sayıda hali hazırda kayıtlı bir istasyon bulunuyorsa, istasyon o an dinlemekte olduğunuzla değiştirilecektir.

Otomatik kaydetme fonksiyonu kullanımı

Bölgenizdeki güçlü sinyali bulunan radyo istasyonlarını arayabilirsiniz. Aramanızın sonuçları ön ayar listesine otomatik olarak kaydedilebilir.

1. Radyo ekranında yer alan kontrol panelindeki **[MENU/CLOCK]** düğmesine basınız.
2. Opsiyon seçme penceresi görüldüğü zaman, **Autostore (Otomatik Hafızaya Alma)** seçmek için **[TUNE]** kontrol düğmesini çeviriniz ve ardından düğmeye basınız.

Kaydedilen radyo istasyonlarını dinleme

FM/AM Modu

1. Dinlemek istediğiniz radyo istasyonunun ön ayar numarasını onaylayınız.
 - Ön ayar listesinin sonraki sayfasını görüntülemek için, **[FAV]** düğmesine basınız.
2. Kontrol panelinde, tercih edilen numara düğmesine basınız.
 - Veyahut, direksiyon simidindeki Yukarı/Aşağı kumanda kolunu iterek istasyonu değiştirebilirsiniz.

MEDYA OYNATICI

Medya oynatıcısının kullanımı

USB depolama cihazları, akıllı telefonlar gibi çeşitli medya depolama cihazlarında depolanmış müzikleri çalabilirsiniz.

1. Aracınızın USB girişinden bir cihaz bağlayınız.
 - Sisteme bağladığınız cihaza göre oynatma hemen başlayabilir.
2. Kontrol panelinde [MEDIA] / [AUDIO] düğmesine basınız.
3. Mod seçim penceresi gözüktüğünde, tercih edilen modu seçmek için [TUNE] kontrol tuşunu çeviriniz ve ardından tuşa basınız.

NOT

- **Medya oynatıcıyı başlatmak için kontrol panelindeki [MEDIA] / [AUDIO] düğmesine basın.**
- **Direksiyon simidindeki [MODE] düğmesine arka arkaya basarak da modu değiştirebilirsiniz.**
- **Harici USB cihazları bağlamak veya bağlantısını kesmek için sistemin kapatılmış olmasına dikkat ediniz.**
- **[MENU/CLOCK] ► Popup Modu menüsünde popup Modu seçildiği zaman, medya oynatıcıyı değiştirmek için kontrol panelindeki [AUDIO] düğmesine basınız.**
Kontrol paneli üzerindeki [AUDIO] düğmesine her bastığınızda, medya modu sırasıyla USB ► Bluetooth ses* olarak değişir.
- **Araç modeli ve özelliklerine göre, aracınızdaki mevcut tuşlar veya USB girişinin görünüşü ve dizilimi değişiklik gösterebilir.**

- **Akıllı telefon veya MP3 cihazını USB ve Bluetooth* gibi çoklu yöntemler aracılığıyla sisteme aynı anda bağlamayınız. Bunu yapmanız halinde bozulmuş ses veya sistem arızası oluşabilir.**
- **Bağlı cihazın ekolayzır fonksiyonu ve sistemin Ses ayarlarının ikisi birden etkinleştirildiğinde etkiler birbiriyle çakışabilir ve ses bozulmasına veya zayıflamasına sebep olabilir. Mümkünse, cihazın ekolayzır fonksiyonunu devre dışı bırakınız.**

*: varsa

USB modu kullanımı

USB depolama cihazları ve MP3 oynatıcılar gibi taşınabilir cihazlarda depolanmış medya dosyalarını oynatabilirsiniz. USB modunu kullanmadan önce, uyumlu USB depolama cihazları ve dosya özelliklerini kontrol ediniz.

USB cihazınızı aracınızdaki USB girişine bağlayınız.

- Oynatma hemen başlar.
- Mod seçim penceresini görüntülemek için kontrol panelinde [MEDIA] / [AUDIO] düğmesine basıp [TUNE] düğmesini çevirerek **USB** seçeneğini seçin ve ardından düğmeye basınız.



- (1) Güncel dosya sayısı ve toplam dosya sayısı
- (2) Oynatım süresi
- (3) Çalan şarkı hakkında bilgi

Aşağıdaki menü seçeneklerine erişmek için kontrol panelinde [**MENU/CLOCK**] düğmesine basınız:

- **Liste** Dosya listesine erişirsiniz.
- **Klasör listesi**: Klasör listesine erişirsiniz.
- **Bilgilendirme**: Çalan şarkı hakkındaki bilgiyi görüntüleyiniz.
- **Ses Ayarları**: Sesin yoğunlaştırılacağı yerler ve her bir aralığın çıkış seviyesi gibi sesle alakalı ayarları değiştirebilirsiniz.
 - **Konum**: Araçta, sesin yoğunlaştırılacağı bir yer seçiniz. **Fade (Fader)** veya **Balance** seçeneklerini seçiniz, tercih edilen konumu seçmek için [**TUNE**] kontrol düğmesini çeviriniz ve ardından düğmeye basınız. Araçta sesi merkezde olacak şekilde ayarlamak için **Centre (Center)** seçeneğini seçin.
 - **Ekolayzer (Ton)**: Her bir ses tonu modu için çıkış seviyesini ayarlayınız.
 - **Hıza bağlı ses yüksekliği**: Ses, sürüş hızınıza göre otomatik olarak ayarlanacak şekilde belirlenir. (varsa)

NOT

- **Araçın modeli veya özelliklerine bağlı olarak mevcut seçenekler değişiklik gösterebilir.**
- **Araçınıza uygulanan sistem veya amplifikatör özelliklerine bağlı olarak mevcut seçenekler değişiklik gösterebilir.**
- **Şarkı bilgisi (Medya Ekranı)**: MP3 dosyası çalarken **Klasör/Dosya** veya **Şarkıcı/Parça/Albüm** gibi görüntülenecek bilgiyi seçiniz.
- **Mod pop-up penceresi**: Kontrol panelinde [**MEDIA**] / [**AUDIO**] düğmesine basıldığında mod seçim penceresini görüntülemeye ayarlıdır.
- **Tarih/zaman ayarı**: Sistem ekranında gösterilen tarih ve zamanı değiştirebilirsiniz.
 - **Tarih ayarı**: Sistem ekranında görüntülenecek tarihi ayarlayınız.
 - **Saat ayarı**: Sistem ekranında görüntülenecek saati ayarlayınız.
 - **Saat Formatı**: Saatin 12 saat formatında mı yoksa 24 saat formatında mı görüntüleneceğini seçiniz.
 - **Ekran (Kontak Kapalı)**: Sistem gücü kapalıyken saatin gösterilmesini ayarlayınız.
- **Dil**: Ekran dilini değiştirebilirsiniz.

Geri/İleri sarma

Kontrol panelinde [**< SEEK**] düğmesi / [**TRACK >**] tuşunu basılı tutunuz.

- Direksiyon simidindeki Yukarı/Aşağı kumanda kolunu da itip itili şekilde tutarak kullanabilirsiniz.

Güncel oynatmayı tekrar başlatma

Kontrol panelinde şarkı 2 saniye süreyle çaldıktan sonra, [**< SEEK**] düğmesine basınız.

- Direksiyon simidindeki Yukarı kumanda kolunu iterek de kullanabilirsiniz.

Önceki veya sıradaki şarkıyı çalma

Mevcut şarkının ilk 2 saniyesi içinde kontrol panelinde önceki şarkıyı çalmak için [**< SEEK**] tuşuna basınız. Sıradaki şarkıyı çalmak için kontrol panelindeki [**TRACK >**] düğmesine basınız.

- 2 saniyeden fazla çalma süresi geçmişse, önceki şarkıyı çalmak için kontrol paneli üzerindeki [**< SEEK**] düğmesine iki kez basınız.
- Direksiyon simidindeki Yukarı/Aşağı kumanda kolunu iterek de kullanabilirsiniz.

NOT

Mod seçim penceresini görüntülemek için kontrol panelinde [**MENU**] tuşuna basıp tercih edilen şarkıyı bulmak için [**TUNE**] kontrol tuşunu çeviriniz ve çalmak için tuşa basınız.

Arka arkaya oynatma

Kontrol panelinde, [**1 RPT**] düğmesine basınız. Tekrar oynatım modu her bastığınızda değişecektir. Karşılık gelen modun simgesi ekranda görüntülenecektir.

Şarkıları rastgele sırayla çalma

Kontrol panelinde, [**2 SHFL**] düğmesine basınız. Karışık oynatma modu her bastığınızda etkinleştirilir veya kapatılır. Karışık modunu etkinleştirdiğinizde, karşılık gelen mod simgesi ekranda görüntülenecektir.

NOT

Bağlı olan Bluetooth cihazı veya akıllı telefona göre RPT & SHFL özellikleri desteklenmeyebilir.

Dizinleri Arama

1. Kontrol panelinde, [**MENU/CLOCK**] düğmesine basınız.
2. Opsiyon seçme penceresi görüldüğü zaman [**TUNE**] kontrol düğmesini çevirip **Folder list** seçeneğini seçin ve ardından düğmeye basın.
3. **Klasör listesinde** tercih ettiğiniz klasöre giderek ardından [**TUNE**] kontrol düğmesine basınız.
 - Seçilen klasördeki ilk şarkı çalar.



Bilgilendirme

- Sisteminize bir USB cihazı bağlamadan önce aracınızın motorunu çalıştırınız. Bir USB cihazı bağlı durumda motoru çalıştırmak USB cihazınıza zarar verebilir.
- USB cihazını bağlarken veya sökerken statik elektriğe dikkat ediniz. Statik boşalma sistem arızasına sebep olabilir.
- Vücudunuzun veya harici nesnelerin USB girişine temas etmemesine dikkat ediniz. Buna dikkat edilmemesi kazaya veya sistem arızasına sebep olabilir.
- USB soketini çok kısa aralıklarla arka arkaya takıp çıkarmayınız. Bunu yapmanız halinde cihaz hata verebilir veya sistemde arıza oluşabilir.
- USB cihazını dosya oynatmaktan başka bir amaçla kullanmayınız. Şarj veya ısıtma amacıyla USB aksesuarları kullanmak zayıf performans veya sistem arızasına sebep olabilir.

NOT

- Bir USB depolama cihazı bağlarken uzatma kablosu kullanmayınız. Doğrudan USB girişine bağlayınız. Bir USB çoklayıcı veya uzatma kablosu kullanırsanız cihaz tanınmayabilir.
- USB soketini USB girişine tam oturacak şekilde takınız. Düzgün takılmadığı takdirde iletişim hatası oluşabilir.
- Bir USB depolama cihazını söktüğünüzde bozuk bir ses çıkabilir.
- Sistem sadece standart formatta şifrelenmiş dosyaları oynatabilir.
- Aşağıdaki USB cihazları tanınmayabilir veya düzgün çalışmayabilir:
 - Şifreli MP3 çalarlar
 - Çıkarılabilir disk olarak tanınmayan USB cihazları
- Bir USB cihazı, durumuna bağlı olarak tanınmayabilir.
- Bazı USB cihazları sisteminizle uyumsuz olabilir.
- USB cihazının türü, kapasitesi veya dosya formatına bağlı olarak, USB tanıma süresi uzayabilir.
- Resim görüntüleme ve video oynatma desteklenmemektedir.

BLUETOOTH (VARSA)

Bluetooth cihazlarının bağlanması

Bluetooth, kısa mesafeli kablosuz bir ağ teknolojisidir. Bluetooth aracılığıyla, bağlı cihazlar arasında veri alışverişi yapmak için yakındaki mobil cihazlara kablosuz şekilde bağlanabilirsiniz. Bu, cihazınızı etkin şekilde kullanmanızı sağlar.

Bluetooth'u kullanmak için öncelikle akıllı telefon veya MP3 çalar gibi bir cihazı Bluetooth özelliği açık şekilde sisteminize bağlamanız gerekir. Bağlamak istediğiniz cihazın Bluetooth desteği bulunduğundan emin olunuz.



UYARI

Bluetooth cihazlarının bağlantısını yapmadan önce aracınızı güvenli bir yerde park ediniz. Dikkatiniz dağılmış şekilde araç kullanmak trafik kazalarına, yaralanmaya veya ölüme yol açabilir.

NOT

- Sisteminizde sadece Bluetooth Eller Serbest ve Ses özelliklerini kullanabilirsiniz. Her iki özelliği de destekleyen bir mobil cihazın bağlantısını yapınız.
- Bazı Bluetooth cihazları bilgi ve eğlence sisteminde arızaya sebep olabilir veya parazit yapabilir. Bu duruma neden olan cihazın farklı bir yere alınması sorunu düzeltebilir.
- Bağlı olan Bluetooth cihazı veya akıllı telefona göre bazı fonksiyonlar desteklenmeyebilir.
- Bir araç Bluetooth cihazının iletişim hatası nedeniyle sistem stabil değilse, eşlenmiş cihazları kaldırınız ve Bluetooth cihazlarını tekrar bağlayınız.

- **Bluetooth bağlantısı stabil değilse, tekrar denemek için şu adımları uygulayınız.**
 1. Cihazda Bluetooth'u kapatıp tekrar açın. Ardından cihazı tekrar bağlayınız.
 2. Cihazı kapatıp tekrar açın. Ardından tekrar bağlanınız.
 3. Cihazın pilini çıkarıp tekrar takın. Ardından cihazı açıp tekrar bağlanınız.
 4. Hem sistemde hem de cihazda Bluetooth eşleşme kaydını kaldırın ve ardından tekrar kaydedip bağlanınız.
- **Cihazın Bluetooth özelliği kapatıldığında Bluetooth bağlantısı sağlanamaz. Cihazın Bluetooth fonksiyonunu açtığınızdan emin olunuz.**

Cihazları sisteminizle eşleştirme

Bluetooth bağlantılarında, sistemin Bluetooth cihazları listesine eklemek için önce cihazınızı sisteminizle eşleştiriniz. Beş cihaza kadar kaydedebilirsiniz.

1. Kontrol panelinden, [PHONE] düğmesine basınız ve ardından **Telefon ayarları** ► **Yeni cihaz ekle** seçeneğini seçiniz.
 - İlk defa sisteminizle bir cihazı eşleştiriyorsanız, direksiyon simidi üzerindeki Call/Answer düğmesine de basabilirsiniz.

2. Bağlamak istediğiniz Bluetooth cihazında, Bluetooth'u etkinleştiriniz, aracınızın sistemini arayınız ve ardından seçiniz.
 - Sistem ekranının açılan kayıt penceresinde görüntülenen sistem Bluetooth adını kontrol ediniz.

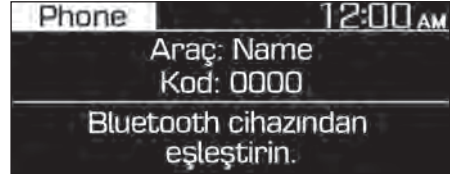

3. Bağlantıyı onaylamak için giriş yapınız veya şifreyi onaylayınız.
 - Şifre giriş ekranı Bluetooth cihazının ekranında görüntüleniyorsa, sistem ekranında görüntülenen '0000' şifresini giriniz.
 - 6 haneli anahtar şifre Bluetooth cihazın ekranında görüntüleniyorsa, Bluetooth cihazda görüntülenen anahtar şifrenin sistem ekranında görüntülenen anahtar şifreyle aynı olduğundan emin olun ve cihaz bağlantısını onaylayınız.

NOT

- **Bu kılavuzdaki ekran görüntüsü örnektir. Doğru araç ismi ve Bluetooth cihaz ismi için sistem ekranınızı kontrol ediniz.**
- **Standart şifre '0000' olarak belirlenmiştir.**
- **Sisteme cihaza erişim izni verdiğinizde, sistemin cihaza bağlanması biraz vakit alabilir. Bağlantı kurulduğunda, ekranın üstünde Bluetooth durum simgesi belirir.**
- **Akıllı telefonun Bluetooth ayarları menüsünden izin ayarlarını değiştirebilirsiniz. Daha fazla bilgi için cep telefonunuzun kullanım kılavuzuna bakınız.**

- Yeni bir cihaz kaydetmek için 1'den 3'e kadar olan adımları tekrar ediniz.
- Otomatik Bluetooth bağlantısı fonksiyonunu kullanırsanız, aracın yakınında araç motoru açıkken gelen bir arama aracın Eller Serbest özelliğine yönlendirilebilir. Sistemin, cihazla otomatik bağlantı kurmasını istemiyorsanız, cihazınızda Bluetooth'u kapatınız.
- Bir cihaz sisteme Bluetooth aracılığıyla bağlandığında, cihazın pili daha hızlı tükenebilir.

Eşleşmiş bir cihazın bağlantısı

Sisteminizde bir Bluetooth cihazı kullanmak için eşleştirilmiş cihazı sisteminize bağlayınız. Sisteminiz aynı anda sadece bir cihazla bağlantı kurabilir.

1. Kontrol panelinden, [PHONE] düğmesine basınız ve ardından **Telefon ayarları** ► **Eşleştirilmiş cihazlar** seçeneğini seçiniz.
 - Bağlı bir cihaz yoksa, direksiyon simidindeki Call/Answer düğmesine basınız.
2. Bağlanacağınız cihazı seçmek için [TUNE] kontrol düğmesini çeviriniz ve düğmeye basınız.
 - Sisteminize başka bir cihaz bağlıysa, bağlantısını kesiniz. Bağlantıyı kesmek için bağlı cihazı seçiniz.

NOT

- Cihaz bağlantı alanı dışından olduğundan veya bir cihaz hatası olduğundan ötürü bağlantı sonlanırsa, cihaz tekrar bağlantı alanına girdiğinde veya hata ortadan kalktığında bağlantı otomatik olarak yenilenecektir.
- Otomatik bağlantı önceliğinden dolayı, bir cihaza bağlanmak zaman alabilir.

Cihazın bağlantısını kesme

Bluetooth cihazını kullanmayı durdurmak veya başka bir cihaza bağlanmak istiyorsanız, bağlı olduğunuz cihazın bağlantısını kesiniz.

1. Kontrol panelinden, [PHONE] düğmesine basınız ve ardından **Telefon ayarları** ► **Eşleştirilmiş cihazlar** seçeneğini seçiniz.
2. Halen bağlı olduğunuz cihazı seçmek için [TUNE] kontrol düğmesini çeviriniz ve ardından düğmeye basınız.
3. [1 RPT] düğmesine basınız ve **Evet'i** seçiniz.

Eşleşmiş cihazın silinmesi

Bir Bluetooth cihazıyla eşleştirmeye devam etmek istemiyorsanız veya Bluetooth cihaz listesi doluyken yeni bir cihaza bağlanmak istiyorsanız, eşleştirilmiş cihazları siliniz.

1. Kontrol panelinden, [PHONE] düğmesine basınız ve ardından **Telefon ayarları** ► **Cihazları Sil** seçeneğini seçiniz.
2. Silinecek cihazı seçmek için [TUNE] kontrol düğmesini çeviriniz ve ardından düğmeye basınız.
3. [1 RPT] düğmesine basınız ve **Evet'i** seçiniz.

NOT

- **Eşleştirilmiş bir cihazı sildiğinizde, Çağrı geçmişi ve sistemde depolanmış Kişiler de silinir.**
- **Silinmiş bir cihazı yeniden kullanmak için, mutlaka cihazı tekrar eşleştirmeniz gerekir.**

Bluetooth ses cihazı kullanımı

Aracınızın hoparlörleri aracılığıyla, bağlı Bluetooth ses cihazınızda depolanmış müzikleri dinleyebilirsiniz.

1. Kontrol panelinde, [AUDIO] düğmesine basınız.
2. Mod seçim penceresi görüntülendiğinde, **Bluetooth Audio'yu** seçmek için [TUNE] kontrol tuşunu çeviriniz ve ardından tuşa basınız.



(1) Çalmakta olan şarkı hakkında bilgi

1. Aşağıdaki bir menü seçeneğine erişmek için kontrol panelinde [MENU/CLOCK] düğmesine basınız.
2. İsteğe bağlı özelliği seçmek için [TUNE] kontrol düğmesini çeviriniz ve ardından düğmeye basınız.

- **Ses ayarları:** Sesin yoğunlaştırılacağı yerler ve her bir aralığın çıkış seviyesi gibi sesle alakalı ayarları değiştirebilirsiniz.
 - **Konum:** Araçta, sesin yoğunlaştırılacağı bir yer seçiniz. **Fade (Fader)** veya **Balance** seçeneklerini seçiniz, tercih edilen konumu seçmek için [TUNE] kontrol düğmesini çeviriniz ve ardından düğmeye basınız. Araçta sesi merkezde olacak şekilde ayarlamak için **Centre (Center)** seçeneğini seçiniz.
 - **Ekolayzer (Ton):** Her bir ses tonu modu için çıkış seviyesini ayarlayınız.
 - **Hıza bağlı ses yüksekliği:** Sesi, sürüş hızınıza göre otomatik olarak ayarlanacak şekilde belirleyiniz.

NOT

- **Aracın modeli veya özelliklerine bağlı olarak mevcut seçenekler değişiklik gösterebilir.**
- **Aracınıza uygulanan sistem veya amplifikatör özelliklerine bağlı olarak mevcut seçenekler değişiklik gösterebilir.**
 - **Mod pop-up penceresi:** Kontrol panelinde [AUDIO] düğmesine basıldığında mod seçim penceresini görüntülemeye yararlıdır.
 - **Tarih/Saat:** Sistem ekranında gösterilen tarih ve zamanı değiştirebilirsiniz.
 - **Tarih ayarı:** Sistem ekranında görüntülenecek tarihi ayarlayınız.
 - **Saat ayarı:** Sistem ekranında görüntülenecek saati ayarlayınız.

- **Saat Formatı:** Saatin 12 saat formatında mı yoksa 24 saat formatında mı görüntüleneceğini seçiniz.
- **Ekran (Kontak Kapalı):** Sistem gücü kapalıyken saatin gösterilmesini ayarlayınız.
- **Dil:** Ekran dilini değiştirebilirsiniz.

Oynatmanın Duraklatılması/ Sürdürülmesi

Oynatımı duraklatmak için kontrol panelinde [TUNE] kontrol tuşuna basınız. Oynatımı sürdürmek için [TUNE] kontrol tuşuna tekrar basınız.

- Direksiyon simidi uzaktan kumandası üzerindeki Sessiz (Mute) düğmesine da basabilirsiniz.

Arka arkaya oynatma

Kontrol panelinde, [1 RPT] düğmesine basınız. Tekrar oynatım modu her bastığınızda değişecektir. Karşılık gelen modun simgesi ekranda görüntülenecektir.

Şarkıları rastgele sırayla çalma

Kontrol panelinde, [2 SHFL] düğmesine basınız. Karışık oynatma modu her bastığınızda etkinleştirilir veya kapatılır. Karışık modunu etkinleştirdiğinizde, karşılık gelen mod simgesi ekranda görüntülenecektir.

NOT

Bağlı olan Bluetooth cihazı veya akıllı telefona göre RPT & SHFL özellikleri desteklenmeyebilir.

NOT

- **Bağlı olan Bluetooth cihazı, akıllı telefon veya kullandığınız müzik çalara bağlı olarak oynatma kontrolleri değişiklik gösterebilir.**
- **Kullandığınız müzik çalara bağlı olarak, yayın yapma desteklenmiyor olabilir.**
- **Bağlı olan Bluetooth cihazı veya akıllı telefona göre bazı fonksiyonlar desteklenmeyebilir.**
- **Bluetooth'un etkinleştirildiği bir telefon müzik çalmak için kullanılıyorsa ve bir arama gelir veya arama yapılırsa müzik duracaktır.**
- **Bluetooth ses sisteminin oynatılması sırasında arama gelmesi veya arama yapılması ses karışmasına sebep olabilir.**
- **Bluetooth sesi kullandığınız sırada Bluetooth telefonu kullanmanız durumunda, bağlı olan cep telefonuna göre aramanın sonlanmasından sonra oynatım otomatik olarak sürdürülmeyebilir.**
- **Bluetooth ses modu çalarken parçanın yukarı/aşağı hareket ettirilmesi bazı cep telefonlarında patlama seslerine neden olabilir.**
- **Geri sarma/Hızlı ileri alma fonksiyonu Bluetooth ses modunda desteklenmemektedir.**
- **Çalma listesi özelliği Bluetooth ses modunda desteklenmemektedir.**
- **Bluetooth cihazın bağlantısı kesilirse, Bluetooth ses modu sonlanacaktır.**

Bluetooth telefon kullanımı

Bluetooth ile telefonda ellerinizi kullanmadan görüşme yapabilirsiniz. Arama bilgisini sistem ekranında görebilir ve aracın dahili mikrofon ve hoparlörü aracılığıyla telefon görüşmelerinizi kolay ve güvenli bir şekilde yapabilirsiniz.



UYARI

- Bluetooth cihazlarının bağlantısını yapmadan önce aracınızı güvenli bir yerde park ediniz. Dikkatiniz dağılmış şekilde araç kullanmak trafik kazalarına, yaralanmaya veya ölüme yol açabilir.
- Sürüş esnasında asla arama yapmayın veya gelen aramaları açmayınız. Cep telefonu kullanımı dikkatinizi dağıtarak, dış etkenleri fark etmenizi zorlaştırabilir ve beklenmedik durumlarla başa çıkma yeteneğinizi zayıflatarak kazalara yol açabilir. Gerekli olduğu durumlarda arama yapmak için Bluetooth Eller Serbest özelliğini kullanarak aramayı mümkün olduğunca kısa tutunuz.

NOT

- **Bağlı bir cep telefonu yoksa Telefon ekranına erişemezsiniz. Bluetooth telefon fonksiyonunu kullanmak için sisteme bir cep telefonu bağlayınız.**
- **Tünel, yer altı veya dağlık araziler gibi cep telefonu kapsama alanı dışındaki bölgelerden geçerken Bluetooth Eller Serbest fonksiyonu çalışmayabilir.**
- **Aşağıdaki durumlarda arama kalitesi düşebilir:**
 - Cep telefonunun çekim kalitesi düşük
 - Aracın içi gürültülü
 - Cep telefonu, metal içecek kutusu gibi metal objelerin yanında bulunuyor
- **Bağlı olan cep telefonuna bağlı olarak, Bluetooth Eller Serbest özelliğinin ses kalitesi ve seviyesi değişiklik gösterebilir.**

Arama yapılması

Cep telefonunuz sisteme bağlıysa, çağrı geçmişiniz veya kişi listenizden bir isim seçerek arama yapabilirsiniz.

1. Kontrol panelinde, [**PHONE**] düğmesine basınız.
 - Veyahut, direksiyon simidindeki Call/Answer düğmesine basınız.
2. Telefon numarası seçiniz.
 - Favori listenizden bir numara seçmek için **Favoriler** seçeneğini seçin.
 - Çağrı geçmişinizden bir numara seçmek için **Çağrı geçmişi** seçeneğini seçin.
 - Bağlı cep telefonundan indirilen kişi listesinden bir numara seçmek için **Kişiler** seçeneğini seçin.
3. Aramayı sonlandırmak için kontrol panelinde [**2 SHFL**] düğmesine basınız.
 - Veyahut, direksiyon simidindeki Arama sonlandırma düğmesine basınız.

Favori listesinin kaydedilmesi

Telefon numaralarını favorileriniz olarak kaydederek Bluetooth ile telefonda ellerinizi kullanmadan kolayca görüşme yapabilirsiniz.

1. Telefon ekranında, **Favorileri** seçmek için kontrol panelinde [**TUNE**] kontrol düğmesini çeviriniz ve ardından düğmeye basınız.
2. [**MENU/CLOCK**] ► **Yeni favoriler ekle** tuşunu seçiniz.
3. [**1 RPT**] düğmesine basınız ve istenen telefon numarasını seçiniz.

Favori listesinin kullanımı

1. Telefon ekranında, **Favorileri** seçmek için kontrol panelinde [**TUNE**] kontrol tuşunu çeviriniz ve ardından tuşa basınız.
2. Tercih edilen kişiyi seçmek için [**TUNE**] kontrol düğmesini çeviriniz ve ardından arama yapmak için düğmeye basınız.

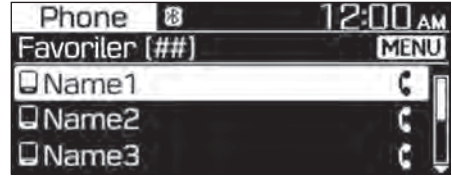

Aşağıdaki menü seçeneklerine erişmek için kontrol panelinde [**MENU/CLOCK**] düğmesine basınız:

- **Yeni favoriler ekle:** Sık kullanılan bir numarayı favorilere ekler.
- **Öğeleri sil:** Seçilen favori öğesini siler.
- **Tümünü Sil:** Bütün favori öğelerini siler.

NOT

- Her cihaz için 20 favori kaydedebilirsiniz.
- Favorileri kaydetmek için önce kişileri sisteme indirmeniz gerekir.
- Telefonda kayıtlı favoriler sisteme indirilmez.

- Telefondaki kişi bilgisi düzenlenmiş olsa dahi, sistemdeki favoriler otomatik olarak düzenlenmez. Ögeyi silip favorilere tekrar ekleyiniz.
- Yeni bir cep telefonu bağladığınızda önceki telefon için belirlediğiniz favoriler görüntülenmeyecek fakat önceki telefonu sistem listesinden silene kadar sisteminizde kalmaya devam edecektir.

Çağrı geçmişi kullanımı

1. **Çağrı geçmişi**ni seçmek için Telefon ekranında [TUNE] kontrol tuşunu çeviriniz ve ardından tuşa basınız.
2. Tercih edilen girişi seçmek için [TUNE] kontrol düğmesini çeviriniz ve ardından arama yapmak için düğmeye basınız.

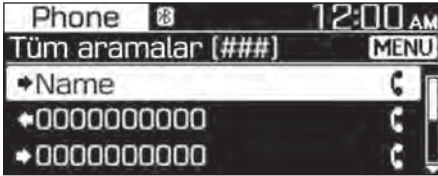

Aşağıdaki menü seçeneklerine erişmek için kontrol panelinde [MENU/CLOCK] düğmesine basınız:

- **İndirme:** Çağrı geçmişi indirir.
- **Tüm aramalar:** Bütün arama kayıtlarını görüntüler.
- **Aranan numaralar:** Sadece aranan numaraları görüntüler.
- **Gelen aramalar:** Sadece gelen aramaları görüntüler.
- **Cevapsız aramalar:** Sadece cevapsız aramaları görüntüler.

NOT

- Bazı telefonlar indirme fonksiyonunu desteklemeyebilir.
- Çağrı geçmişi yüklendikten sonra çağrı geçmişine sadece cep telefonu sisteme bağlıyken erişilebilir.
- Gizli numaralardan gelen aramalar çağrı geçmişi listesine kaydedilmez.
- Liste başına 50 arama kaydı indirilecektir.
- Arama süresi ve zaman bilgisi sistem ekranında görüntülenmeyecektir.
- Cep telefonundan çağrı geçmişi indirmek için izin vermeniz gerekmektedir. Veri indirmek istediğinizde, cep telefonundan indirmeye izin vermeniz gerekebilir. İndirme başarısız olursa, cep telefonunun ekranında bir uyarı olup olmadığını veya cep telefonunun izin ayarlarını kontrol ediniz.
- Arama geçmişinizi indirdiğinizde diğer eski veriler silinecektir.

Kişi listesi kullanımı

1. Telefon ekranında, **Kişileri** seçmek için kontrol panelinde [TUNE] kontrol tuşunu çeviriniz ve ardından tuşa basınız.
2. Tercih edilen alfa numerik karakter grubunu seçmek için [TUNE] kontrol düğmesini çeviriniz ve ardından düğmeye basınız.
3. Tercih edilen kişiyi seçmek için [TUNE] kontrol düğmesini çeviriniz ve ardından arama yapmak için düğmeye basınız.

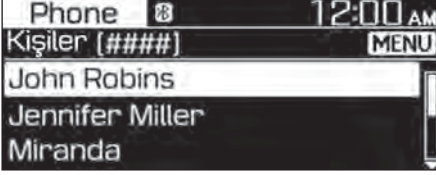

Aşağıdaki bir menü seçeneğine erişmek için kontrol panelinde [MENU/CLOCK] düğmesine basın.

- **İndirme:** Cep telefonu kişilerinizi indiriniz.

NOT

- Bluetooth cihazı bağlıyken görüntülenebilir.
- Bluetooth cihazından sadece desteklenen formattaki kişiler indirilip görüntülenebilir. Bazı uygulamalardaki kişiler dahil edilmeyecektir.
- Cihazınızdan 2.000 kişi indirilebilir.
- Bazı telefonlar indirme fonksiyonunu desteklemeyebilir.
- Sistem özelliklerine bağlı olarak, indirilen kişilerden bazıları kaybolabilir.
- Hem SIM kart hem de telefonda depolanmış kişiler indirilir. Bazı cep telefonlarında SIM kartta kayıtlı kişiler indirilmeyebilir.
- Kişi isminde kullanılan özel karakterler ve şekiller düzgün görüntülenmeyebilir.

- Cep telefonundan kişileri indirmek için izin vermek gerekmektedir. Veri indirmek istediğinizde, cep telefonundan indirmeye izin vermeniz gerekebilir. İndirme başarısız olursa, cep telefonunun ekranında bir uyarı olup olmadığını veya cep telefonunun izin ayarlarını kontrol ediniz.
- Cep telefonunun türüne veya durumuna bağlı olarak, indirme işlemi uzun sürebilir.
- Kişilerinizi indirdiğinizde diğer eski veriler silinecektir.
- Sistem üzerinde kişileri düzenleyemez veya silemezsiniz.
- Yeni bir cep telefonu bağladığınızda, önceki cep telefonundan indirilmiş kişiler görüntülenmeyecektir fakat önceki telefonu sistem listesinden silene kadar sisteminizde kalmaya devam edecektir.

Çağrılarını yanıtlama

Bir arama geldiğinde, sistem ekranında gelen arama için bir uyarı penceresi açılır.

Aramayı cevaplamak için kontrol panelinde [1 RPT] düğmesine basınız.



- Veyahut, direksiyon simidindeki Call/Answer düğmesine basınız.

Aramayı reddetmek için kontrol panelinde [2 SHFL] düğmesine basınız.

- Alternatif olarak, direksiyon simidindeki Arama sonlandırma düğmesine basınız.

NOT

- **Cep telefonunun tipine göre arama reddetme desteklenmiyor olabilir.**
- **Cep telefonunuz sisteme bağlandığında, telefon bağlantı mesafesinde olduğu sürece araçtan ayrılırsanız dahi arama sesi aracın hoparlörlerinden verilebilir. Bağlantıyı sonlandırmak için cihazın sistemden bağlantısını kesiniz veya cihazınızdaki Bluetooth bağlantısını kapatınız.**

Arama sırasında seçeneklerin kullanımı

Arama sırasında aşağıda gösterilen arama ekranını göreceksiniz. Uygulamak istediğiniz fonksiyon için bir düğmeye basınız.

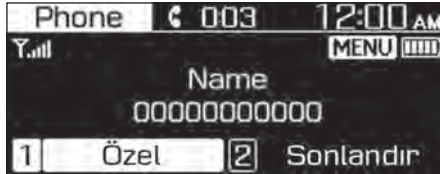

Aramayı cep telefonunuza yönlendirmek için kontrol panelinde [1 RPT] düğmesine basınız.

- Alternatif olarak, direksiyon simidindeki Call/Answer tuşunu basılı tutunuz.

Aramayı sonlandırmak için kontrol panelinde [2 SHFL] düğmesine basınız.

- Alternatif olarak, direksiyon simidindeki Arama sonlandırma düğmesine basınız.
- Aşağıdaki menü seçeneğine erişmek için kontrol panelinde [MENU/CLOCK] düğmesine basınız.
- **Mikrofon Sesi (Çıkan Ses):** Mikrofon sesini ayarlayınız veya diğer tarafın sizi duymaması için mikrofonu kapatınız.

NOT

- **Arayan bilgisi kişi listenize kaydedilirse, arayanın adı ve telefon numarası görüntülenecektir. Arayan kişi bilgisi kişi listenize kaydedilmezse, sadece arayanın telefon numarası görüntülenecektir.**
- **Bluetooth araması sırasında, ses ekranı veya ayarlar ekranı gibi farklı ekranlara geçiş yapamazsınız.**
- **Cep telefonunun türüne bağlı olarak, arama kalitesi değişiklik gösterebilir. Bazı telefonlarda sesiniz karşı tarafa az gidebilir.**
- **Cep telefonunun türüne bağlı olarak, telefon numarası görüntülenmeyebilir.**
- **Cep telefonunun türüne bağlı olarak, arama geçiş özelliği desteklenmiyor olabilir.**

ACİL DURUM ÇAĞRI SİSTEMİ (VARSA)

Acil Durum Çağrı Sistemi, trafik kazaları veya diğer kazalar meydana geldiğinde kullanılan otomatik bir acil çağrı hizmetidir.

SOS

Sürücü veya yolcu, gerekli acil durum servislerini aramak için SOS düğmesine basarak suretiyle manüel olarak, hizmet gönderen tek kuruluşa acil durum araması yapılabilir.

- Ses durur ve ekranda SOS görüntülenir.

SOS Testi

SOS test düğmesine basarak Acil Durum Çağrı test modunu çalıştırabilirsiniz.

- Ses durur ve ekranda SOS TESTİ görüntülenir.

NOT

- Daha fazla bilgi için, kılavuzdaki “Acil Durum Çağrı Sistemi” kısmına bakınız.
- Bölgenize bağlı olarak, bazı özellikler desteklenmeyebilir.
- Düğmenin adı, bölgenize veya araç modelinize bağlı olarak değişebilir.

SİSTEM DURUM SİMGELERİ

Durum simgeleri, güncel sistem durumunu görüntülemek için ekranın üst tarafında gözükür.

Hangi işlemi veya fonksiyonu uyguladığınızda hangi durum simgesinin gözük-tüğünü ve anlamlarını öğreniniz.

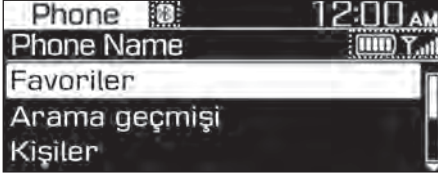

Bluetooth

Simge	Açıklama
	Bağlı Bluetooth cihazın pil seviyesi
	Bluetooth aracılığıyla bağlanan cep telefonu veya ses cihazı
	Bluetooth araması yapılıyor
	Bluetooth araması sırasında mikrofon kapalı
	Sisteme Bluetooth aracılığıyla bağlı bir cep telefonundan çağrı geçmişini indirme
	Sisteme Bluetooth aracılığıyla bağlı bir cep telefonundan kişileri indirme
	Bluetooth uzaktan kumandası akıllı telefon uygulamaları vasıtasıyla bağlandığında görüntülenir.

Sinyal gücü

Simge	Açıklama
	Bluetooth aracılığıyla bağlı cep telefonunun sinyal gücü

NOT

- Ekranda görüntülenen pil seviyesi, bağlı olan cihazda görüntülenen pil seviyesinden farklılık gösterebilir.
- Ekranda görüntülenen sinyal gücü, bağlı olan cep telefonunda görüntülenen sinyal gücünden farklılık gösterebilir.
- Aracın modeli ve özelliklerine bağlı olarak, bazı durum simgeleri görüntülenmeyebilir.

BİLGİ VE EĞLENCE SİSTEMİ ÖZELLİKLERİ

USB

Desteklenen ses formatları

- Ses dosyası özelliği
 - WAV ses formatı
 - MPEG1/2/2.5 Audio Layer3
 - Windows Media Ses Ver. 7.X/8.X
- Bit oranları
 - MPEG1 (Layer3):
32/40/48/56/64/80/96/112/128/
160/192/224/256/320 kbps
 - MPEG2 (Layer3):
8/16/24/32/40/48/56/64/80/96/
112/128/144/160 kbps
 - MPEG2.5 (Layer3):
8/16/24/32/40/48/56/64/80/96/
112/128/144/160 kbps
 - WMA (Yüksek Aralık):
48/64/80/96/128/160/192 kbps
- Örnek Başına Bitler
 - WAV (PCM(Stereo)): 24 bit
 - WAV (IMA ADPCM): 4 bit
 - WAV (MS ADPCM): 4 bit
- Örnekleme frekansı
 - MPEG1: 44100/48000/32000 Hz
 - MPEG2: 22050/24000/16000 Hz
 - MPEG2.5: 11025/12000/8000 Hz
 - WMA: 32000/44100/48000 Hz
 - WAV: 44100/48000 Hz
- Klasör/dosya isimlerinin maksimum uzunluğu (Unicode'a bağlı olarak): 40 İngilizce veya Korece karakter
- Desteklenen klasör/dosya ismi karakterleri (Unicode desteği): 2.604 Korece karakter, 94 alfa numerik karakter, yaygın kullanılan 4.888 Çince karakter, 986 özel karakter
- Maksimum klasör sayısı: 1,000
- Maksimum dosya sayısı: 5,000

NOT

- Desteklenmeyen formattaki dosyalar tanınmayabilir, oynatılmayabilir veya dosya adı gibi bilgileri düzgün görüntülenmeyebilir.
- Sadece .mp3/.wma/.wav uzantısına sahip dosyalar sistem tarafından tanınabilir. Dosya desteklenmeyen bir formattaysa, en güncel kodlama yazılımını kullanarak dosya formatını değiştiriniz.
- Cihaz, DRM (Dijital Haklar Yönetimi) tarafından kilitlemiş dosyaları desteklemez.
- MP3/WMA sıkıştırma dosyaları ve WAV dosyası için bit oranına bağlı olarak ses kalitesinde farklılıklar ortaya çıkacaktır. (Yüksek bit oranına sahip müzik dosyalarının ses kalitesi daha yüksektir.)
- Klasör veya dosya isimlerindeki Japonca veya Basitleştirilmiş Çince karakterler düzgün görüntülenmeyebilir.

Desteklenen USB depolama cihazları

- Bayt/Sektör: 64 kbayt veya daha az
- Format sistemi: FAT12/16/32 (tavsiye edilen), exFAT/NTFS

NOT

- **Sadece fiş tipli soketi bulunan metal muhafazalı USB depolama cihazlarının çalışması garantilenmektedir.**
 - Plastik fişli USB depolama cihazları tanınmayabilir.
 - CF kartı veya SD kartı gibi hafıza kartı türündeki USB depolama cihazları tanınmayabilir.
- USB sabit disk sürücülerini tanınmayabilir.
- Birden fazla mantıksal sürücüsü bulunan yüksek kapasiteli USB depolama cihazı kullanırsanız, sadece ilk sürücüde depolanmış olan dosyalar tanınacaktır.
- USB depolama cihazında bir uygulama yüklüyse, bağlantılı medya dosyalar çalışmayabilir.
- Daha iyi uyumluluk için USB 2.0 cihazları kullanınız.

Bluetooth

- Bluetooth Güç Sınıfı 2: -6 ila 4 dBm arası
- Anten gücü: Maks 3 mW
- Frekans Aralığı: 2400 ila 2483.5 MHz
- Bluetooth yama RAM yazılım sürümü: 1

TİCARİ MARKALAR

Diğer ticari markalar ve ticari isimler, ilgili şirket sahiplerine ait marka ve ticari isimlerdir.

- Bluetooth® kelimesi, simgesi ve logoları Bluetooth SIG, Inc. firmasına ait tescilli markalardır ve bu markaların HYUNDAI tarafından kullanımı lisanslıdır.



UYGUNLUK BEYANI

EU için CE RED

EU Declaration of Conformity ⁽¹⁾

HYUNDAI
MOBIS

Product details ⁽²⁾

Product ⁽³⁾ Car Audio System

Model ⁽⁴⁾ Basic Model: ACB10HQIG
Additional Models:
ACB11HQIG, ACB12HQIG, ACB13HQIG, ACB10HQGG, ACB10HQGN, ACB10HQGL,
ACB10HQGP, ACB11HQGG, ACB10HQMG, ACB00GQTP, ACB11GQTP, ACB00GQEG,
ACB01GQEG, ACB90GQEG, ACB10GQEG, ACB11GQEG, ACBC0GQEG, ACB00GQEP,
ACB90GQEP, ACB10GQEP, ACBC0GQEP, ACB11GQEP, ACBC1GQEP, ACB91GQEP, ACB02GQEP

We hereby declare, that the product above is in compliance with the essential requirements of the Directive 2014/53/EU by application of ⁽⁵⁾

Applied Standards ⁽⁶⁾

Article ⁽⁷⁾ **3.2** EN 300 328 V2.1.1, Final Draft EN 303 345 V1.1.7
Radio ⁽⁸⁾

Article ⁽⁷⁾ **3.1b** Draft EN 301 489-1 V2.2.0, Draft EN 301 489-17 V3.2.0
EMC ⁽⁹⁾ EN 55032:2015, EN 55035:2017

Article ⁽⁷⁾ **3.1a** EN 60065:2014/A11:2017,
Safety ⁽¹⁰⁾, **Health** ⁽¹¹⁾ EN 62311:2008

Manufacturer ⁽¹²⁾

HYUNDAI MOBIS Co., Ltd.

203, Teheran-ro, Gangnam-gu,

Seoul, 06141, Korea

Tel: +82-31-260-2707

Representative in the EU ⁽¹³⁾

MOBIS Parts Europe N.V.

Wilhelm-Fay-Strabe 51,

Frankfurt Main, 65936, Germany

Tel: +49-69-85096-5011

Notified Body ⁽¹⁴⁾

TUV SUD BABT / TUV SUD Group

Octagon House, Concorde Way, Fareham

Hampshire, PO15 5RL, United Kingdom

Notified Body Identification ⁽¹⁷⁾ 0168

Reference ⁽¹⁸⁾ BABT-RED001341 ⁽¹⁰⁾

Signed By ⁽¹⁵⁾ 29/03/2019

This declaration of conformity is issued under the sole responsibility of the manufacturer. ⁽¹⁶⁾

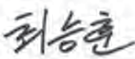
Seunghoon Choe
Representative
Hyundai MOBIS Co., Ltd.

Additional information ⁽¹⁹⁾

HW: A13.GEN.AUDIO4.0V.001

SW: A13.GEN.001

6. Aracınızı Sürerken

Sürüş öncesi	6-4
Aracınıza binmeden önce	6-4
Çalıştırmadan önce	6-4
Kontak anahtarı	6-6
Kontak anahtarı	6-6
Motor çalıştırma/durdurma düğmesi	6-9
Düz şanzıman.....	6-14
Düz şanzımanın çalışması	6-14
İyi sürüş teknikleri	6-16
Otomatik düz şanzıman (AMT)	6-17
Otomatik Düz Şanzıman (AMT)	6-18
Otomatik Düz Şanzıman (AMT) özellikleri	6-18
Gösterge paneli ekranında şanzıman uyarı mesajı	6-22
Vites kademeleri	6-25
Park Etme	6-28
İyi sürüş teknikleri	6-28
Fren sistemi	6-30
Güç yardımcı frenler	6-30
Fren diskleri aşınma göstergesi	6-30
Arka kampanalı frenler	6-31
El freni	6-31
ABS Fren Sistemi (ABS)	6-32
Elektronik Denge Kontrolü Programı (ESP)	6-34
Araç Denge Yönetimi (VSM)	6-37
Yokuş Kalkış Destek Sistemi (HAC)	6-38
Acil Durum Fren Sinyali (ESS)	6-39
Fren Yardımı Sistemi (BAS)	6-39
İyi frenleme uygulamaları	6-40
ISG (rölantide dur/kalk) sistemi	6-41
ISG sistemini etkinleştirmek için	6-41
ISG sistemini devre dışı bırakmak için	6-44
ISG sistem arızası.....	6-44
Akü sensörünün devreden çıkarılması	6-45

Özel sürüş koşulları	6-46
Tehlikeli sürüş koşulları	6-46
Aracın sallanması	6-46
Düzgün viraj alma	6-47
Gece sürüşü	6-47
Yağmurda sürüş	6-47
Su taşkını olan alanlarda sürüş	6-48
Otoyolda sürüş	6-48
Devrilme tehlikesini azaltmak	6-49
Kış mevsiminde sürüş	6-50
Karlı veya buzlu yol koşulları	6-50
Kış Önlemleri	6-52
Araç ağırlığı	6-54
Aşırı Yükleme	6-54
Römork çekme	6-55



UYARI

Karbon monoksit (CO) gazı zehirlidir. CO gazının solunması bilinç kaybına ve ölüme neden olur.

Egzoz gazı, görülemeyen ve kokusu duyulamayan karbonmonoksit içerir.

Egzoz gazını teneffüs etmeyiniz.

Herhangi bir anda aracınızın içinde egzoz gazı kokusu olduğunda, derhal tüm camları açınız. CO gazına maruz kalınması, boğulma sonucunda bilinç kaybına ve ölüme neden olabilir.

Egzoz sisteminde kaçak olmadığından emin olunuz.

Egzoz sistemi, yağ değişimi veya başka bir amaçla araç lifte kaldırıldığında kontrol edilmelidir. Egzoz sesinde bir değişiklik duyarsanız veya bir kasis geçerken aracınızın altı yere çarparsa, egzoz sistemini kontrol için en kısa zamanda yetkili HYUNDAI servisine başvurmanızı öneririz.

Motoru kapalı bir yerde çalıştırmayınız.

Garaj kapısı açık olsa bile, motorun garaj içinde çalıştırılması tehlikeli bir uygulamadır. Motoru sadece aracı garajdan çıkarmak için çalıştırınız.

Araç içinde yolcu olduğunda, motoru uzun süre rölantide çalıştırmaktan kaçınınız.

Araç içinde yolcu varken, motoru uzun süreli rölantide çalıştırmak zorunda olduğunuzda, aracın açık bir alanda bulunduğundan, hava giriş kontrolünün “Temiz hava” konumunda ve fanın araç içine temiz hava verecek şekilde yüksek hızda olduğundan emin olunuz.

Hava emiş kanallarını temiz tutunuz.

Havalandırma sisteminin normal çalışması için, ön camın hemen önünde yer alan havalandırma ızgaralarında kar, buz veya bir başka engel olmadığından emin olunuz.

Bagaj kapağı açık iken mutlaka sürüş yapmanız gerekiyorsa:

Bütün camları kapatınız.

Gösterge panelindeki hava menfezlerini açınız.

Hava giriş kontrolünü “Temiz hava”, hava akış kontrol ayarını “Döşeme” veya “Yüz” konumuna ve fanı yüksek hıza getiriniz.

SÜRÜŞ ÖNCESİ

Aracınıza binmeden önce

- Tüm camların, dış dikiz aynalarının ve dış aydınlatmalarının temiz olduğundan ve engellenmiş olmadıklarından emin olunuz.
- Buğu, kar veya buzu temizleyiniz.
- Lastiklerde düzensiz aşınma ve hasar olup olmadığını gözle kontrol ediniz.
- Aracın altında herhangi bir sızıntı olup olmadığını kontrol ediniz.
- Geri geri gidecekseniz, arkanızda herhangi bir engel bulunmadığından emin olunuz.

Çalıştırmadan önce

- Kaputun ve bütün kapıların ve bagaj kapağının kapalı ve kilitli olduğundan emin olunuz.
- Koltuğun ve direksiyon simidinin konumunu ayarlayınız.
- İç ve dış dikiz aynalarını ayarlayınız.
- Bütün ışıkların çalıştığından emin olunuz.
- Emniyet kemerinizi takınız. Bütün yolcuların emniyet kemerlerini bağlayıp bağlamadığını kontrol ediniz.
- Kontak sviçi AÇIK konumdayken gösterge panelindeki uyarı lambaları ve ölçümleri ile göstergedeki uyarı mesajlarını kontrol ediniz.
- Taşıdığınız eşyaların düzgün bir şekilde yerleştirilmiş ve sabitlenmiş olup olmadığını kontrol ediniz.



UYARI

ÖLÜM veya CİDDİ YARALANMA RİSKİNİ azaltmak için, aşağıdaki önlemleri alınız:

- Emniyet kemerinizi **MUTLAKA** takınız. Araç hareket halindeyken tüm yolcular kemerlerini düzgün şekilde takmış olmalıdır. Daha fazla detay için, 3. bölümdeki “Emniyet kemerleri” konusuna bakınız.
- Aracı daima temkinli bir şekilde kullanınız. Diğer sürücülerin ve yayaların dikkatsiz olabileceklerini ve hata yapabileceklerini göz önünde bulundurunuz.
- Sadece sürüşe odaklanınız. Sürücü dikkatinin dağılması kazalara neden olabilir.
- Aracınızla öndeki araç arasında geniş bir mesafe bırakınız.



UYARI

ASLA alkol veya uyuřturucu olarak araç kullanmayınız.

Uyuřturucu olarak veya alkollü olarak araç kullanmak tehlikelidir ve bir kazaya, **CİDDİ YARALANMAYA** veya **ÖLÜME** neden olabilir.

Alkollüyken araba kullanmak, her yıl karayolunda meydana gelen ölümlerin bir numaralı nedenidir. Az bir miktar alkol bile reflekslerinizi, algılamanızı ve karar verme yetkinliđinizi etkiler. Bir tane içki bile deđişen şartlara ve acil durumlara tepki verme kabiliyetinizi azaltır ve fazladan her miktar içki ile reaksiyon süreniz kötüleşir.

Uyuřturucu etkisindeyken araç kullanmak, alkolün etkisinde araç kullanmak kadar, hatta daha da tehlikelidir.

Alkol veya uyuřturucu etkisindeyken araç kullanırsanız, ciddi bir kaza yapma riskiniz çok yüksektir. Alkol veya uyuřturucu alıyorsanız, araç kullanmayınız. Alkol veya uyuřturucu alan bir sürücünün aracına binmeyiniz. Bildiđiniz bir sürücüyü tercih ediniz veya taksi çağırınız.

KONTAK ANAHTARI

⚠ UYARI

ÖLÜM veya CİDDİ YARALANMA RİSKİNİ azaltmak için, aşağıdaki önlemleri alınız:

- Çocukların veya aracı tanımayan herhangi bir kişinin kontak anahtarına veya ilgili parçalara dokunmasına ASLA izin vermeyiniz. Beklenmeyen ve ani araç hareketleri meydana gelebilir.
- Araç hareket halindeyken ASLA direksiyonun arasından kontak anahtarına veya başka bir kumandaya uzanmayınız. Elinizin veya kolunuzun bu bölgede bulunması, araç kontrolünün kaybına neden olabilir ve bu bir kazayla sonuçlanabilir.

Kontak anahtarı kilidi (varsa)

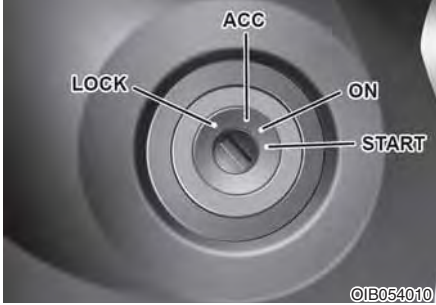

⚠ UYARI

- Acil durumlar haricinde, araç hareket halindeyken ASLA kontak anahtarını LOCK veya ACC konumuna çevirmeyin. Bu durumda motor durur ve direksiyon ve fren sistemleri için güç desteği kaybolur. Bu, direksiyon kontrolünü ve fren işlevini zorlaştırarak kazaya sebep olabilir.
- Sürücü koltuğunu terk etmeden önce, vites kolunun daima (düz şanzımanlı araçta) yokuş yukarı park edilmiş haldeyken 1. vites konumunda ve yokuş aşağı iken R (Geri) vites konumunda veya (otomatik/çift kavramalı şanzımanlı araçta) vitesin N (Boş) konumunda (Otomatik Düz Şanzımanlı araçlarda) olduğundan emin olunuz, el frenini tam olarak çekiniz ve kontak anahtarını LOCK (kilitli) konumuna getiriniz.

Bu önlemler alınmazsa, araç beklenmeyen ve ani bir şekilde hareket edebilir.

NOT

Piyasadan temin edilmiş anahtar kılıflarını asla kullanmayınız. Bu, iletişim hatası nedeniyle çalışmamaya sebep olabilir.

Kontak anahtarı konumları

Düğme Konum	İşlem	NOT
LOCK	Kontak anahtarı "LOCK (kilitli)" konumunda iken çıkartılabilir.	Hırsızlığa karşı aracı korumak için, direksiyon kilitlenir (varsa).
ACC	Elektrikli aksesuarlar kullanılabilir.	Direksiyon simidinin kilidi açılır. Kontak anahtarını ACC konumuna getirmekte güçlük çekiyorsanız, gerilimi almak için direksiyonu sağa ve sola çevirirken, anahtarı da çeviriniz.
ON	Bu, motor çalışırken normal anahtar konumudur. Bütün özellikler ve elektrikli aksesuarlar kullanılabilir. Kontak anahtarı ACC'den ON konumuna getirildiğinde, göstergedeki gösterge lambaları kontrol edilebilir.	Akünün boşalmasını önlemek için, motor çalışmıyorsa kontak düğmesini ON konumunda bırakmayınız.
START	Motoru çalıştırmak için, kontak anahtarını START konumuna getiriniz. Anahtarı serbest bıraktığınızda düğme ON konumuna geri döner.	Kontak anahtarı bırakılıncaya kadar marş basar.

Motoru Çalıştırma



UYARI

- Aracınızı kullanırken daima uygun tipte ayakkabılar giyiniz. Yüksek topuklular, kayak botları, sandalet, parmak arası terlik, vb. gibi uygun olmayan ayakkabılar, fren ve gaz pedallarını iyi kullanabilmenizi engelleyebilir.
- Gaz pedalına basarak aracı çalıştırmayınız. Araç hareket edebilir ve bir kazaya neden olabilir.
- Motor devri normal oluncaya kadar bekleyiniz. Motor devri yüksek olduğunda, fren pedalı bırakılırsa, araç aniden hareket edebilir.

Düz şanzımanlı araçta:

1. El freninin çekildiğinden emin olunuz.
2. Vitesin N (boşa) alınmış olduğundan emin olunuz.
3. Debriyaj ve fren pedallarına basınız.
4. Kontak anahtarını START konumuna getiriniz. Anahtarı motor çalışmaya kadar (azami 10 saniye) tutup bırakınız.

Otomatik Düz Şanzımanlı Araç:

1. El freninin çekildiğinden emin olunuz.
2. Vitesin N (boşa) alınmış olduğundan emin olunuz.
3. Fren pedalına sertçe basınız.
4. Kontak anahtarını START konumuna getiriniz. Anahtarı motor çalışmaya kadar (azami 10 saniye) tutup bırakınız. Vites kolu N (Boş) konumunda değilse motor çalıştırılmaz.



Bilgilendirme

- Aracı hareket ettirmeden motorun ısınmasını beklemeyiniz. Makul motor devirlerinde aracı sürmeye başlayınız. (Ani hızlanma ve yavaşlamadan kaçınılmalıdır.)
- Aracınızı çalıştırırken ayağınızın daima frende olmasına dikkat ediniz. Aracı çalıştırırken gaz pedalına basmayınız. Motor ısınırken fazla gaz vermeyiniz.

NOT

Araç hasarını önlemek için:

- Kontak anahtarını START konumunda 10 saniyeden daha fazla tutmayın. Tekrar denemeden önce 5-10 saniye bekleyiniz.
- Motor çalışır durumdayken kontak anahtarını START konumuna getirmeyin. Marş motoruna zarar verebilir.
- Eğer yol ve trafik koşulları elverişliyse, araç hâlâ hareket ederken vitesi N (Boş) konumuna getirebilir ve motoru tekrar çalıştırmak için kontak anahtarını START konumuna çevirebilirsiniz.
- Aracınızı iterek veya çekerek motoru çalıştırmaya kalkışmayınız.

Motor Çalıştırma/Durdurma düğmesi (varsa)



Ön kapı açıldığında, Motor Çalıştırma/Durdurma Düğmesi yanar ve kapı kapatıldıktan 30 saniye sonra söner (varsa).

**UYARI**

Acil durumlarda motoru kapatmak için:

Motor Çalıştırma / Durdurma düğmesine iki saniyeden daha fazla basılı tutunuz veya Motor Çalıştırma / Durdurma düğmesine üç saniye içinde üç kez basıp bırakınız.

Araç hala hareket halindeyse, Vites N (Boş) konumundayken Motor Çalıştırma/Durdurma düğmesine basarken fren pedalına (otomatik düz şanzıman) / fren pedalına ve debriyaj pedalına (Düz şanzıman) basarak motoru yeniden çalıştırabilirsiniz.



UYARI

- Acil durumlar haricinde araç hareket halinde iken Motor Çalıştırma/Durdurma Düğmesine ASLA basmayın. Bu durumda motor durur ve direksiyon ve fren sistemleri için güç desteği kaybı olur. Bu, direksiyon kontrolünü ve fren işlevini zorlaştırarak kazaya sebep olabilir.
- Sürücü koltuğunu terk etmeden önce, el frenini tam olarak çekin ve Motor Çalıştırma/Durdurma düğmesini OFF konumuna getirip Akıllı Anahtarı yanınıza alın. Bu önlemler alınmazsa, araç beklenmeyen ve ani bir şekilde hareket edebilir.

Motor Çalıştırma/Durdurma düğmesi konumları

Düğme konumu	İşlem	NOT
OFF (KAPALI)	<ul style="list-style-type: none"> Motoru kapatmak için, aracı durdurup Motor Çalıştırma/Durdurma düğmesine basın. Hırsızlığa karşı aracı korumak için, direksiyon kilitlenir (varsa). 	Direksiyon simidi uygun biçimde kilitlenmemiş ise, sürücü kapısını açtığınızda uyarı alarmı verir.
ACC	<ul style="list-style-type: none"> Düğme OFF konumundayken, debriyaj pedalına basmadan Motor Çalıştırma/Durdurma düğmesine basın. Elektrikli aksesuarlar kullanılabilir. Direksiyon simidinin kilidi açılır. 	<ul style="list-style-type: none"> Motor Çalıştırma/Durdurma düğmesini 1 saatten fazla ACC konumunda bırakırsanız, akünün boşalmasını önlemek için akü gücü otomatik olarak kapanır. Direksiyon simidi uygun şekilde kilitlenmez ise, Motor Çalıştırma/Durdurma düğmesi çalışmaz. Gerginliği gidermek için direksiyon simidini sağa ve sola çevirirken Motor Çalıştırma/Durdurma düğmesine basınız.
ON	<ul style="list-style-type: none"> ACC konumundayken, debriyaj pedalına basmadan, Motor Çalıştırma/Durdurma düğmesine basın. Gösterge lambaları motoru çalıştırmadan önce kontrol edilebilir. 	Akünün boşalmasını önlemek için, motor çalışmıyorsa Motor Çalıştırma/Durdurma düğmesini ON konumunda bırakmayınız.
START	Motoru çalıştırmak için, fren ve debriyaj pedallarına basınız, sonra vites kolu boşta iken Motor Çalıştırma/Durdurma düğmesine basınız.	Eğer Motor Çalıştırma/Durdurma düğmesine debriyaj pedalına basmadan basarsanız, motor çalışmaz ve Motor Çalıştırma/Durdurma düğmesi aşağıdaki gibi değişir: OFF → ACC → ON → OFF

Motoru Çalıştırma



UYARI

- Aracınızı kullanırken daima uygun tipte ayakkabılar giyiniz. Yüksek topuklular, kayak botları, sandalet, parmak arası terlik, vb. gibi uygun olmayan ayakkabılar, fren ve gaz pedallarını iyi kullanabilmenizi engelleyebilir.
- Gaz pedalına basarak aracı çalıştırmayınız.
Araç hareket edebilir ve bu bir kazaya neden olabilir.
- Motor devri normal oluncaya kadar bekleyiniz. Motor devri yüksek olduğunda, fren pedalı bırakılırsa, araç aniden hareket edebilir.



Bilgilendirme

- Yalnızca akıllı anahtarın aracın içinde olduğu durumda, “Motor Çalıştırma / Durdurma” düğmesine basılarak motor çalıştırılabilir.
- Akıllı anahtar araç içinde olsa bile, sürücünden uzakta ise motor çalışmayabilir.
- Motor Çalıştırma/Durdurma düğmesi ACC veya AÇIK konumunda olduğunda, eğer herhangi bir kapı açık ise, sistem akıllı anahtarı kontrol eder. Akıllı anahtar araç içerisinde değilse “🚗” göstergesi yanıp söner ve “Anahtar araç içinde değil” uyarısı yanar ve eğer tüm kapılar kapalı ise, bunlara ek olarak uyarı alarmı da yaklaşık 5 saniye duyulur. ACC konumunda veya motor çalışır durumda ise, akıllı anahtarı araç içinde bırakınız.

Düz şanzımanlı araçta:

1. Akıllı anahtarı daima yanınızda taşıyınız.
2. El freninin çekildiğinden emin olunuz.
3. Vitesin N (boşa) alınmış olduğundan emin olunuz.
4. Debriyaj ve fren pedallarına basınız.
5. Motor Çalıştırma/Durdurma düğmesine basınız.

Otomatik Düz Şanzımanlı Araç:

1. Akıllı anahtarı daima yanınızda taşıyınız.
2. El freninin çekildiğinden emin olunuz.
3. Vitesin N (boşa) alınmış olduğundan emin olunuz.
4. Fren pedalına basınız.
5. Motor Çalıştırma/Durdurma düğmesine basınız. Vites kolu N (Boş) konumunda değilse motor çalıştırılmaz.



Bilgilendirme

- Aracı hareket ettirmeden motorun ısınmasını beklemeyiniz. Makul motor devirlerinde aracı sürmeye başlayınız. (Ani hızlanma ve yavaşlamadan kaçınılmalıdır.)
- Aracınızı çalıştırırken ayağınızın daima frende olmasına dikkat ediniz. Aracı çalıştırırken gaz pedalına basmayınız. Motor ısınırken fazla gaz vermeyiniz.

NOT

Araç hasarını önlemek için:

- Eğer yol ve trafik koşulları elverişliyse, araç hâlâ hareket ederken vitesi N (Nötr) konumuna getirebilir ve motoru tekrar çalıştırmak için Motor Çalıştırma/Durdurma düğmesine basılabilir.
- Aracınızı iterek veya çekerek motoru çalıştırmaya kalkışmayınız.

NOT

Araç hasarını önlemek için:

Stop lambası sigortasının yanması dışında, Motor Çalıştırma/Durdurma düğmesine 10 saniyeden daha uzun süre basmayınız.

Fren svici sigortası yandığı zaman, motoru normal şekilde çalıştıramazsınız. Sigortayı yenisiyle değiştiriniz. Sigortayı değiştiremiyorsanız, Motor Çalıştırma/ Durdurma düğmesi ACC konumunda iken Motor Çalıştırma/ Durdurma düğmesine 10 saniye basarak, motoru çalıştırabilirsiniz.

Güvenliğiniz için, motoru çalıştırmadan önce daima fren pedalına basın.

Acil durumda çalıştırma

Eğer akıllı anahtar pili zayıf veya akıllı anahtar doğru olarak çalışmıyorsa, yukarıdaki resimde gözüktüğü şekilde akıllı anahtarla Motor Çalıştırma/Durdurma düğmesine basarak motoru çalıştırabilirsiniz.

DÜZ ŞANZİMAN (VARSA)

■ A Tipi

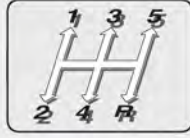

OAC3N060068TU

■ B Tipi



Vites kolu düğmeye (1) basıldığında hareket edebilir.

OAC3N060072TU

Düz şanzımanın çalışması

Düz şanzımanda 5 ileri vites vardır. Şanzıman bütün ileri viteslerde tam senkromeçlidir ve vites büyütme/küçültme rahatlıkla yapılabilir.



UYARI

Sürücü koltuğunu terk etmeden önce, vitesin yokuş yukarı iken 1'inci vites konumunda ve yokuş aşağı iken R (Geri) vites konumunda olduğundan emin olunuz, el frenini çekiniz ve kontak anahtarını LOCK/OFF konumuna getiriniz. Bu önlemler alınmazsa, araç beklenmeyen ve ani bir şekilde hareket edebilir.

R (Geri) vites takmak için, aracın tamamen durmasına dikkat ediniz ve sonra R (geri) vites takmadan önce vites kolunu boşa alınız.

Tamamen durduğunuz zaman ve birinci vites veya R (Geri) vites takmak zor olduğunda:

1. Vitesi boşa alınız ve debriyaj pedalını bırakınız.
2. Sonra debriyaja yeniden basarak vitesi birinci veya R (Geri) vites takınız.



Bilgilendirme

Soğuk havada, şanzıman yağı ısıninceye kadar, vites değiştirme işlemi zor olabilir.

Debriyajın Kullanılması (varsa)

Aşağıdaki işlemleri gerçekleştirebilmek için debriyaj pedalına sonuna kadar basılmalıdır:

- Motoru Çalıştırma
Debriyaj pedalına basmadan motor çalıştırılmaz.
- Vites değiştirme
Arabayı çalıştırmak için, debriyaj pedalını yavaşça bırakınız ve gaz pedalına basınız.

Debriyaj pedalını, yavaşça serbest bırakınız. Sürüş esnasında debriyaj pedalı serbest bırakılmıř olmalıdır.

NOT

Debriyajda gereksiz aşınma ve hasarı önlemek için:

- Araç hareket halinde iken ayađınızı debriyaj pedalının üzerinde tutmayın.
- Trafik ışıklarının önünde beklerken, araç eğimli durumda iken vs. debriyayı basılı tutmayın.
- Ses veya hasarı önlemek için, debriyaj pedalına daima sonuna kadar basın.
- Kaygan (karlı/kumlu, vb.) yollar dışında duran aracı 2. viteste hareket ettirmeye çalışmayın.
- Debriyaj pedalına sonuna kadar basın ve bıraktıktan sonra pedal dik konuma geri dönünceye kadar pedala tekrar basmamaya dikkat edin. Eğer başlangıçtaki konumu-na kadar dönmeden önce pedala defalarca basarsanız debriyaj sistemi arızası meydana gelebilir.

Vites küçültme

Motorun yükünü azaltmak için, ağır trafikte yavaşladığınızda veya dik bir yokuşu çıkarken mutlaka vites küçültünüz.

Ayrıca, vites küçültmek motorun stop etme olasılıđını azaltır ve hızınızı tekrar artıracanız zaman daha iyi hızlanma sağlayabilir.

Yokuş aşağı giderken, vites küçültmek motor frenleme gücünü sağlayarak güvenli bir hızı muhafaza eder ve frenlerde daha az aşınmaya neden olur.

NOT

Motor, debriyaj ve şanzıman hasarını önlemek için:

- 5. vitesten 4. vitese geçerken, vites kolunu yanlışlıkla 2. vitese geçirmemeye dikkat edin. Bu şekilde vitesin çok fazla düşürülmesi, motor devrinin takometre ibresinin kırmızı bölgeye girmesine yol açacak kadar yükselmesine neden olabilir.
- Motor yüksek devirde (5.000 devir veya daha fazla) çalışırken bir seferde ikiden fazla vites küçültmeyin. Bu şekilde vites küçültme motora, debriyaja ve şanzımana zarar verebilir.

İyi sürüş teknikleri

- Yokuş aşağı inerken vitesi asla boşa almayınız. Bu son derece tehlikelidir.
- Frenlere “süreklili” basmayınız. Bu durum frenlerin ve ilgili parçaların aşırı ısınması ve arızalanmasına yol açar.
Yokuş aşağı sürerken hızınızı düşürünüz ve bir alt vitese geçiniz. Motor freni aracı yavaşlatmanıza yardımcı olur.
- Vites küçültmeden önce aracı yavaşlatınız. Bu, motorun aşırı devir yapmasını ve hasar görmesini önler.
- Yandan gelen şiddetli rüzgarlarda aracınızı yavaşlatınız. Bu, aracınızı daha iyi kontrol etmenizi sağlar.
- Şanzıman hasarını önlemek için, geri vitese (R) takmadan önce, aracın tamamen durmasını sağlayınız.
- Kaygan yol yüzeylerinde çok dikkatli araç kullanınız. Özellikle frenleme, hızlanma veya vites değiştirme sırasında dikkat ediniz. Kaygan yol yüzeylerinde, araç hızında ani bir değişim, çekiş lastiklerinin yol tutuşunun zayıflamasına ve kazayla sonuçlanabilecek şekilde araç hakimiyetini kaybetmenize neden olabilir.



UYARI

Kaygan yollarda motor frenini (yüksek vitesten düşük vitese geçme) ani bir şekilde kullanmayınız. Araç kazaya neden olacak şekilde kayabilir.



UYARI

CİDDİ YARALANMA veya ÖLÜM riskini azaltmak için:

- Emniyet kemerinizi **MUTLAKA** takın. Bir çarpışma esnasında, emniyet kemeri takmamış bir kişinin ciddi şekilde yaralanma veya ölme ihtimali, emniyet kemeri takmış bir kişiye nazaran önemli ölçüde daha yüksektir.
- Virajlarda ve köşe dönüşlerde yüksek hız yapmayınız.
- Sert veya ani şerit değiştirme ve keskin dönüşler gibi ani direksiyon hareketleri yapmayınız.
- Yüksek hızlarda araç hakimiyetini kaybettiğinizde devrilme riski büyük ölçüde artar.
- Araç hakimiyetinin kaybedilmesine en çok neden olan durumlar araç lastiklerinden birinin veya daha fazlasının yoldan çıkması ve sürücünün yeniden yola dönmek için direksiyonu gerekenden fazla kırmasıdır.
- Aracınızın yoldan çıkması durumunda direksiyonu ani kırmayın. Bunun yerine, normal şeride geri dönmeden önce, aracınızı yavaşlatınız.
- HYUNDAI size belirtilen hız sınırına uymanızı önerir.

OTOMATİK DÜZ ŞANZİMAN (AMT) (VARSA)

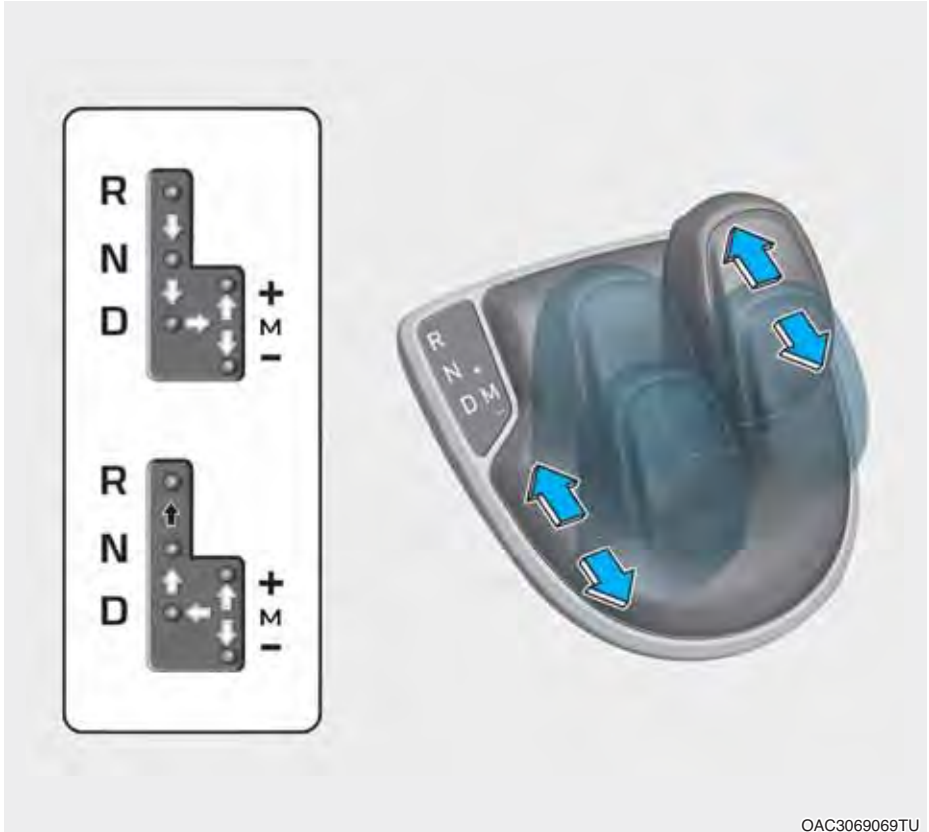

- ➡ Vites deęiřtirme düęmesine basınız ve sonra vites kolunu hareket ettiriniz.
- ➡ Vites kolunu hareket ettiriniz.

Otomatik Düz Şanzıman (AMT), klasik düz şanzımana ilaveten bir vites aktüatörü ve debriyaj aktüatörü ile donatılmış bir şanzımandır. Sürüş konforunu arttırmak için vites deęiřtirme, şanzıman kontrol ünitesi ve debriyaj/vites aktüatörü tarafından otomatik olarak yapılır.

Otomatik Düz Şanzımanın (AMT) çalışması

Otomatik Düz Şanzımanda (AMT) beş ileri ve bir geri vites vardır.

Vites, D (Sürüş) konumunda iken otomatik olarak seçilir.

Otomatik Düz Şanzıman (AMT) özellikleri

- Otomatik Düz Şanzıman (AMT) otomatik olarak vites değiştiren bir düz şanzıman olarak düşünülebilir. Düz şanzımana özgü sürüş hissini verir.
- D (Sürüş) seçildiğinde, şanzıman konvansiyonel otomatik şanzımanlarda olduğu gibi vites dişlileri arasında otomatik olarak değişir. Geleneksel otomatik şanzımanın aksine, debriyaj aktüatörler tarafından birleştirildiği ve vitesler seçildiği için vites değişimleri hissedilebilir ve işitilebilir. Vites değişimi esnasında bazen ses gelebilir. Bu normal bir durumdur ve şanzımanda bir problem olduğunu göstermez.
- Otomatik düz şanzımanda (AMT), otomatik şanzımanda olan tork konvertöründen farklı olan kuru tip tek kavrama kullanılmıştır. Sürüş esnasında daha iyi hızlanma performansı ve daha fazla yakıt verimliliği sağlar, fakat ilk kalkış, otomatik şanzımandan biraz daha yavaş olabilir.
- Dolayısıyla, şanzıman devri motor devriyle aynı olduğu için bazen vites değişiklikleri geleneksel bir otomatik şanzımandan daha fazla fark edilebilir ve hafif bir titreme hissedilebilir. Bu, Otomatik Düz Şanzımana (AMT) özgü normal bir durumdur.
- Kuru tip debriyaj torku daha doğrudan aktarır ve tork konvertörlü geleneksel otomatik şanzımandan farklı bir sürüş hissi verir. Bu, duran aracı kaldırırken veya düşük hızda giderken, dur-kalk yaparken daha çok hissedilebilir.
- Düşük araç hızındayken ani hızlanma gerçekleştirildiğinde, motor devri, aracın sürüş durumuna bağlı olarak çok fazla yükselebilir.
- Yokuş yukarı sarsıntısız kalkış için mevcut şartlara bağlı olarak gaz pedalına yumuşak şekilde basınız.
- Eğer düşük hızda ayağınızı gaz pedalından çekerseniz, düz şanzımandaki gibi güçlü bir motor freni hissedebilirsiniz.

- Motoru çalıştırıp durdurduğunuzda, sistem otomatik kendini kontrol ettiği için tıkırtılar duyabilirsiniz. Bu, Otomatik Düz Şanzımana (AMT) özgü normal bir sestir.
- İlk 1.500 km'de, düşük hızda sürüş esnasında hızlanma pek yumuşak olmayabilir. Bu rodaj süresinde, yeni aracınızın vites değişim kalitesi ve performansı sürekli olarak iyileşir.

i Bilgilendirme

Creeping (Sürünme) fonksiyonu

Boşta hafif ilerleme (Creeping) fonksiyonu aracın yumuşak bir şekilde kalkış yapmasını sağlar. Vites R (geri), D (Sürüş) veya M (düz) konumunda iken ayağınızı fren pedalından çekerseniz araç gaz pedalına basmadan yavaşça hareket etmeye başlar. Bu fonksiyonu devre dışı bırakmak için fren pedalına basın ya da el freni kolunu çekiniz.

Aşağıdaki durumda Creeping (Sürünme) fonksiyonu çalışmaz:

- Vites R (geri), D (Sürüş) ya da M (düz) konumunda iken el freni kolu çekilirse

Otomatik Düz Şanzıman (AMT) kullanım talimatları



OAH2039024

Aracı kullanmaya başlamadan önce sürücü tarafındaki güneşliğe konulan talimat etiketini okuyunuz ve yazılanları uygulayınız.

Vites deęiřtirme kořulları

Vites deęiřtirme kořulları		Vites deęiřtirme kořulları		Vites deęiřtirme kořulları				
		Araç hızı	Fren	Vites göstergesi	Ses	Frene basın göstergesi	řanzıman konumu	
R	(İstenen konuma)	N	YOK	-	-	-	-	
		D	7 km/s'den düşük hızda geri gidiyor	Basılı	R veya N yanıp sönüyor	Açık	Açık	N
N		R	2 km/s'den düşük hızda ileri gidiyor	Basılı	N yanıp sönüyor	Açık	Açık	N
		D	7 km/s'den düşük hızda geri gidiyor	Basılı	N yanıp sönüyor	Açık	Açık	N
D		R	2 km/s'den düşük hızda ileri gidiyor	Basılı	D veya N yanıp sönüyor	Açık	Açık	N
		N	YOK	-	-	-	-	-

UYARI

Ciddi yaralanma veya ölüm riskini azaltmak için:

- Aracı D (Sürüş) veya R (Geri) vite-se geçirmeden önce aracınızın etrafında insan, özellikle de çocuk olup olmadığını MUTLAKA kontrol ediniz.
- Sürücü koltuğunu terk etmeden önce, vitesin N (Boş) konumunda olduğundan emin olunuz, el frenini çekiniz ve kontak anahtarını LOCK/OFF konumuna getiriniz. Bu önlemler alınmazsa, araç beklenmeyen ve ani bir şekilde hareket edebilir.
- Kaygan yollarda motor frenini (yüksek vitesten düşük vitese geçme) ani bir şekilde kullanmıyınız. Araç kazaya neden olacak şekilde kayabilir.

Kontak anahtarı ON konumuna getirildiğinde, gösterge paneli üzerindeki gösterge vites kolunun konumunu yansıtır.

UYARI

- Araç durduktan sonra, vites kolunun mutlaka P (Park) konumunda olmasına dikkat ediniz, el frenini çekin ve motoru durdurunuz.
- N (Boş) konumunu el freni yerine kullanmayınız.

Otomatik Düz Şanzıman (AMT) uyarı göstergesi



Frene Basın

Vites N (Boş) konumunda olmadığı ve fren pedalına basılmadığı sürece motor çalıştırılmaz.

Otomatik Düz Şanzıman (AMT) gösterge lambası



Debriyajın Aşırı Isınması

Bu gösterge lambası debriyajın aşırı ısındığını gösterir. Kontak düğmesi ON durumundayken, bir süre görünür. Debriyajın tahmini sıcaklığı sınır değere ulaştığında gösterge lambası yanar.

i Bilgilendirme

Yokuş yukarı dur/kalk trafikte kullanım ya da gaz pedalı ile aracın yokuşta sabit tutulmaya çalışılmasına "yarım debriyaja" bağlı olarak aşırı debriyaj diski kaydırması durumunda, AMT gösterge lambası yanar. Gösterge lambasının yanmasını önlemek için yokuşta düşük hızlarda sürerken veya aracı yokuş yukarı durduracağınız zaman freni kullanınız.

- Eğer araç bir yokuşta yalnızca gaz pedalı kullanılarak tutulur veya fren pedalı basılı değilken yavaşça kaydırılırsa, kavrama ve şanzıman aşırı ısınarak hasara neden olabilir. Bu esnada gösterge panelinde bir gösterge lambası yanar.
- Eğer gösterge lambası yanarsa, fren pedalına basılmalıdır.
- Uyarıların dikkate alınmaması debriyaj ve şanzımanda hasara neden olabilir.

Gösterge paneli ekranında şanzıman uyarı mesajı

AMT uyarı mesajı



Tepeler veya dik eğimlerde çıkış:

- Aracı yokuşta tutmak için el frenini veya ayak frenini kullanınız.
- Bir eğimde dur-kalk trafiği olduğunda, aracı ileriye doğru hareket ettirmeden önce önünüzdeki araçla aranızda biraz mesafe bırakınız. Sonra ayak frenini kullanarak aracı yokuşta tutunuz.
- Eğer araç bir yokuşta gaz pedalını kullanarak tutulur veya fren pedalı basılı değilken yavaşça kaydırılırsa, debriyaj ve şanzıman aşırı ısınarak hasara neden olabilir. Bu esnada, gösterge paneli ekranında bir uyarı mesajı görülür.
- Gösterge paneli ekranında bu mesaj görüldüğünde araç fren ile yavaşlatılmalıdır.
- Uyarıların dikkate alınmaması debriyajda hasara yol açabilir.



Yüksek şanzıman (debriyaj) sıcaklığı (birinci ve ikinci ikaz)

- Dik yokuşlarda art arda dur-kalk yapılması, ani kalkış veya hızlanma, ya da diğer sert sürüş şartları gibi belirli durumlarda, şanzıman kavraması sıcaklığı aşırı derecede artar.
- Debriyaj sıcaklığı yükseldiği zaman, eğer güvenli koruma modu devreye girerse, gösterge panelindeki vites konum göstergesi bir uyarı alarmı eşliğinde yanıp söner. Bu esnada, "Şanzıman sıcaklığı yüksek! Güvenli bir şekilde durun" uyarı mesajı gösterge paneli ekranında belirir ve sürüş sarsıntılı olabilir.

- Birinci ikazdan sonra debriyaj sıcaklığı sürekli yükselir. Daha sonra ikaz sesi ve vites göstergesi sürekli yanıp sönmeye başlar (ikinci ikaz).
- Bu durumda, emniyetli bir yere yanaşınız, motor çalışır durumdayken aracı durdurunuz, frene basınız ve motor çalışırken birkaç dakika debriyajın soğumasını bekleyiniz.
- Bu uyarıyı dikkate almazsanız, sürüş koşulları daha da kötüleşebilir. Sert vites değişimleri veya sarsıntı yaşayabilirsiniz. Normal sürüş koşullarına dönmek için aracı durdurun ve fren pedalına basınız. Ardından, motor çalışır durumdayken birkaç dakika şanzımanın soğumasını bekleyiniz.

UYARI

Yokuş yukarı bir yolda aracı sadece gaz pedalını veya Creeping (Sürünme) modunu kullanarak duruş halinde kesinlikle tutmayınız. Bu debriyajın aşırı ısınmasına ve haddinden fazla hasar görmesine neden olur ki bu da debriyaj ömrünün kılmasına yol açar.



Şanzıman (debriyaj) aşırı ısındı (Son uyarı)

- Eğer araç sürülmeye devam eder ve debriyaj sıcaklıkları maksimum limite ulaşırsa, "Şanzıman sıcak! Motor çalışır haldeyken aracı park edin" uyarısı ekranda görülür.
- Ekranda şanzımanın soğuması için gereken süre görülür.
- Bu durumda emniyetli bir yere yanaşıp motor çalışır durumdayken aracı durdurun, frene basınız ve vitesi N (Boş) konumuna alıp şanzımanın soğumasını bekleyiniz.

- Sonra "Şanzıman soğudu. Sürüşe devam edin" mesajı ekranda görüldüğünde aracınızı sürmeye devam edebilirsiniz.
- Mümkün olan durumlarda aracınızı yumuşak bir şekilde kullanınız.
- Eğer ekranda uyarılardan herhangi biri yanıp sönmeye devam ederse, kendi emniyetiniz için HYUNDAI yetkili servisine başvurarak sistemi kontrol ettirmenizi öneririz.

i Bilgilendirme

Yazılım güncellemelerinden sonra bilgi ve eğlence sistemi değişebilir. Daha fazla bilgi için, bilgi ve eğlence sistemi birlikte verilen kılavuza ve hızlı başvuru kılavuzuna bakınız.

Vites kademeleri

R (Geri)

Aracı geriye doğru sürerken bu konumu kullanınız.

NOT

- Vitesi R (Geri) konumuna getirmeden önce aracı mutlaka tam olarak durdurunuz.
- Aracın hızı 3 km/s (2 mph) üzerinde ise, R (geri) konumuna geçilmek istendiği takdirde vites geçmez.
- Fren pedalına sonuna kadar basınız. Aksi takdirde frene basın göstere ışığı yanar ve vites istenen konuma geçmez.

N (Boş)

Tekerlekler ve şanzıman kilitleli değildir.

Motoru tekrar çalıştırmak veya motor çalışırken durdurmak gerekirse, N (boş) konumunu kullanınız.

N (boş) konumundan herhangi bir vitesse geçerken, daima fren pedalına basınız.



UYARI

Ayağınız fren pedalına kuvvetlice basmadığı sürece, vites konumunu değiştirmeyiniz. Motor yüksek devirde çalışırken vites konumunu değiştirmek aracın çok hızlı hareket etmesine neden olabilir. Aracın kontrolünü kaybedebilir ve yayalara veya nesnelere çarpabilirsiniz.

D (Sürüş)

Bu, normal ileri sürüş konumudur. Gaz pedalının kullanılmasına ve araç hızının değişimine göre şanzıman otomatik olarak uygun bir vitesse geçer.

Başka bir aracı geçerken veya yokuş tırmanırken daha fazla güç için, gaz pedalına tam olarak basın, bu durumda şanzıman bir alt vitesse geçer.

Yokuş yukarı kalkışta

- Aracın geri kaymasını önlemek için el frenini sıkıca çekiniz.
- Fren pedalına basarken vitesi D (Sürüş) konumuna getirin. Gösterge paneli ekranındaki vites göstergesinin birinci vitesi gösterdiğinden emin olunuz.
- Ayağınızı fren pedalından çekin ve kademeli olarak gaz pedalına basınız. Daha sonra, araç hareket etmeye başlarken el frenini indirin ve gaz pedalına basınız.

Yokuş aşağı kalkışta

- Fren pedalına basarken vitesi D (Sürüş) konumuna getiriniz. Gösterge paneli ekranındaki vites göstergesinin birinci vitesi gösterdiğinden emin olunuz.
- Ayağınızı fren pedalından çekip gaz pedalına yavaşça basınız. Aracın hızı artınca debriyaj devreye girer.

NOT

- Vites N (boş) konumundan D (Sürüş)/M (düz)/R (geri) konumlarına geçmiyorsa, vitesi değiştirmeyi tekrar deneyin. Bu durumda vites geçişlerinde gecikme ve zaman zaman ses gelmesi normal bir durumdur.
- Vitesi D (Sürüş) konumuna getirmeden önce aracı mutlaka tam olarak durdurunuz ve frene basınız.
- Vites R (Geri) konumundan D (Sürüş) konumuna geçirileceği zaman, eğer aracın hızı 8 km/s'den fazlaysa vites istenen konuma geçmez.
- Fren pedalına sonuna kadar basın. Aksi takdirde frene basın göstergesi ışığı yanar ve vites istenen konuma geçmez.

Manuel vites modu



Araç ister dursun ister hareket halinde olsun, Manuel vites modu vites kolu D (Sürüş) konumundan manuel (M) konumuna getirilerek seçilir. Yeniden D (Sürüş) konumunda çalışmaya geçmek için, vites kolunu yeniden ana geçişe getiriniz.

Manuel vites modunda iken, vites kolunu ileri geri hareket ettirmek, o anki sürüş şartlarına uygun olan istediğiniz vites kademelerine geçme imkanı sağlar.

- + (Yukarı): Vites büyötmek için vites kolunu bir defa yukarı itiniz.
- (Aşağı): Vites küçöltmek için vites kolunu bir defa aşağı çekiniz.

NOT

Vitesi hiçbir konuma getiremiyorsanız veya araç hızı 10 km/s'nin altına düştüğünde vites kendiliğinden N (Boş) konumuna geçiyorsa sistemde bir arıza var demektir. Bu durumda, sistemi HYUNDAI yetkili servisinde kontrol ettirmenizi öneririz.

i Bilgilendirme

- Yalnızca beş ileri vites seçilebilir. Geri gitmek veya aracı park etmek için, vites kolunu R (Geri) veya P (Park) konumuna getiriniz.
- Araç yavaşladığında vites küçöltme otomatik olarak yapılır. Araç durduğunda, 1'inci vites otomatik olarak seçilir.
- Motorun devri kırmızı bölgeye yaklaştığında, şanzıman otomatik olarak vites büyötür.
- Eğer sürücü kolu + (Yukarı) veya -(Aşağı) konumuna getirirse, sonraki vites izin verilen motor devrinin aralığı dışında ise, şanzıman istenen vites değışimini yapmayabilir. Sürücü, ileri vitesleri, yol koşullarına bağılı olarak ve motor devrinin devir saatinde ibrenin kırmızı bölgeye girmemesine dikkat ederek kendisi seçer.
- Kaygan yollarda kalkışlarda vites kolunu ileriye iterek + (Yukarı) konumuna getiriniz. Bu şekilde şanzıman 2. vites konumuna geçer ve böylece kaygan yol yüzeylerinde daha düzgün sürüş sağlanır. Yeniden 1'inci vitese düşörmek için vites kolunu -(Aşağı) yönüne itiniz.

Park etme

Aracı park ederken, daima ve tamamen durunuz ve fren pedalına basmaya devam ediniz.

- Düz yolda park ediyorsanız vitesi D (Sürüş)/R (geri) konumundan N (boş) konumuna getiriniz. Sonra, motoru durdurmadan önce el frenini tamamen çekiniz.
- Eğimli bir yerde park ediyorsanız, motoru durdurmadan önce yokuş yukarı durumda vitesin D (Sürüş) ve yokuş aşağı durumda R (geri) konumuna getirilmesi ve el freninin çekilmesi tavsiye edilir.

Vites D (Sürüş) ya da R (geri) konumlarında iken motor durdurulursa, motor tekrar çalıştırmak için fren pedalına basılması ve vitesin N (boş) konumuna alınması tavsiye edilir. Araçtan çıkacağınız zaman anahtar da yanınıza alınız.



UYARI

Motor çalışırken, araçta kaldığınız zaman, gaz pedalına uzun süreli basmamaya dikkat ediniz. Motor veya egzoz sistemi aşırı ısınabilir ve yangın çıkabilir.

Egzoz gazı ve egzoz sistemi çok sıcaktır. Egzoz sistemi parçalarından uzak durunuz.

Aracınızı kuru ot, kağıt veya yaprak gibi yanıcı maddelerin üzerinde park etmeyiniz. Bunlar ateş alabilir ve yangına neden olabilir.

İyi sürüş teknikleri

- Gaz pedalına basılı durumda iken vitesi N (Boş) konumundan bir başka konuma kesinlikle getirmeyiniz.
- R (Geri) veya D (Sürüş) konumuna geçmeden önce, aracın tamamen durduğundan emin olunuz.
- Sürüş sırasında vitesi N (Boş) konumuna getirmeyiniz. Böyle yapmak, motor fren gücünde bir kayba neden olur ve bir kazaya neden olabilir ve şanzıman hasar görebilir.
- Aracı ayağınızı frende tutarak sürmeyiniz. Pedala hafifçe de olsa sürekli basmak frenlerin aşırı ısınmasına, aşınmasına ve arızalanmasına neden olabilir.
- Gaz ve fren pedallarına aynı anda basmak, aracın yavaşlamasını sağlayan motor güç azaltılmasını tetikleyebilir. Fren pedalı bırakıldıktan sonra aracın hızlanması eski durumuna döner.
- Manuel vites modunda, vites küçültme öncesinde aracı yavaşlatınız. Aksi halde, eğer motor devri izin verilen aralığın dışında ise, düşük vites geçmeyebilir.
- Aracı terk etmeden önce el frenini mutlaka çekiniz. Aracın hareket etmesini önlemek için vitesi N (Boş) konumuna getirmek yeterli olmaz.

- Kaygan yol yüzeylerinde çok dikkatli araç kullanınız. Özellikle frenleme, hızlanma veya vites değiştirme sırasında dikkat ediniz. Kaygan yol yüzeylerinde, araç hızında ani bir değişim, çekiş lastiklerinin yol tutuşunun zayıflamasına ve kazayla sonuçlanabilecek şekilde araç hakimiyetini kaybetmenize neden olabilir.
- En uygun araç performansı ve yakıt tüketimi, gaz pedalına yumuşak bir şekilde basılarak ve bırakılarak elde edilir.



UYARI

CİDDİ YARALANMA veya ÖLÜM riskini azaltmak için:

- **Emniyet kemerinizi MUTLAKA takınız. Bir çarpışma esnasında, emniyet kemeri takmamış bir kişinin ciddi şekilde yaralanma veya ölme ihtimali, emniyet kemeri takmış bir kişiye nazaran önemli ölçüde daha yüksektir.**
- **Virajlarda ve köşe dönüşlerde yüksek hız yapmayınız.**
- **Sert veya ani şerit değiştirme ve keskin dönüşler gibi ani direksiyon hareketleri yapmayınız.**
- **Yüksek hızlarda araç hakimiyetini kaybettiğinizde devrilme riski büyük ölçüde artar.**
- **Araç hakimiyetinin kaybedilmesine en çok neden olan durumlar araç lastiklerinden birinin veya daha fazlasının yoldan çıkması ve sürücünün yeniden yola dönmek için direksiyonu gerekenden fazla kırmasıdır.**
- **Aracınızın yoldan çıkması durumunda direksiyonu ani kırmayınız. Bunun yerine, normal şeride geri dönmeden önce, aracınızı yavaşlatınız.**
- **HYUNDAI size belirtilen hız sınırlarına uymanızı önerir.**

FREN SİSTEMİ

Güç yardımcı frenler

Aracınız, normal kullanımda otomatik olarak ayarlanan güç yardımcı frenler ile donatılmıştır.

Sürüş sırasında, motor çalışmıyor veya kapalı ise, frenlere sağlanan güç desteği çalışmaz. Aracınızı normalden daha fazla bir güç uygulayarak durdurabilirsiniz. Bununla birlikte duruş mesafesi güç yardımcı frenlere nazaran daha uzun olur.

Motor çalışmıyorken, fren pedalına her basışta yedek fren gücü kısmen azalır. Güç desteği kesintiye uğradığında fren pedalını pompalamayınız.

Fren pedalını sadece kaygan yollarda direksiyon hakimiyetini korumak için gerekli olduğunda pompalayınız.

Bilgilendirme

- Bazı sürüş veya hava koşullarında fren pedalına bastığınızda geçici olarak bir ses duyabilirsiniz. Bu normaldir ve frenlerinizde bir problem olduğunu göstermez.
- Buzlanma önleyici kimyasalların olduğu yollarda sürüş esnasında bu maddeler yüzünden fren sesi veya normalin üzerinde bir lastik aşınması olabilir. Trafiğin güvenli olduğu bir noktada frene fazladan basarak fren disklerini ve balatalarını buzlanma önleyici kimyasallardan arındırınız.

UYARI

Aşağıdaki önlemleri alınız:

- Aracı ayağınızı frende tutarak sürmeyin. Bu, anormal derecede yüksek fren ısınmasına, fren balata ve disklerinin aşırı aşınmasına ve artan durma mesafelerine neden olur.

- Uzun veya dik bir yokuştan inerken, fren pedalını aşırı kullanmadan hızınızı kontrol etmek için manuel olarak daha düşük bir vitesse alınız. Devamlı frene basmak, frenlerin aşırı ısınmasına ve fren performansının geçici olarak kaybına neden olur.
- Islak frenler aracın emniyetli şekilde yavaşlama kabiliyetini azaltır; ayrıca, frene basıldığında araç bir yana çekebilir. Frenlere hafifçe basmak, bu şekilde bir etkilenme olup olmadığını gösterir. Su içinden geçtikten sonra daima bu şekilde frenlerinizi test ediniz. Frenleri kuruturken, fren performansı normale dönünceye kadar, emniyetli bir hızı koruyarak frenleri ısıtmak için hafifçe fren pedalına dokununuz. Fren fonksiyonu düzelene kadar yüksek hızlarda sürüşten kaçınınız.

Fren diski aşınma göstergesi

Fren balataları aşındığında ve yeni balatalar gerektiğinde, ön veya arka frenlerinizden yüksek tonda bir uyarı sesi duyarsınız. Bu ses gelip gidebilir veya fren pedalına her bastığınızda duyulabilir.

NOT

Pahalı fren tamirlerinden kaçınmak için, aşınmış fren balataları ile sürmeye devam etmeyiniz.

Bilgilendirme

Fren balatalarını daima komple ön veya arka set olarak değiştiriniz.

Arka kampanalı frenler

Arka fren kampanalarında aşınma göstergeleri yoktur. Bu nedenle, bir arka fren sürtünme sesi duyduğunuz zaman, arka fren balatalarının kontrolünü yaptırınız. Ayrıca lastiklerinizi değiştirir veya lastiklerinizin yerlerini değiştirirseniz ve ön frenleri değiştirirseniz, arka frenlerinizin kontrolünü yaptırınız.

El freni



Aracı terk etmeden önce, mutlaka el frenini çekiniz, uygulamak için:
Fren pedalına sıkıca basınız.
El freni kolunu mümkün olduğu kadar yukarı çekiniz.

UYARI

CİDDİ YARALANMA veya ÖLÜM riskini azaltmak için, acil durum dışında araç hareket halindeyken el frenini çekmeyiniz. Fren sistemine hasar verebilir ve bir kazaya sebep olabilirsiniz.

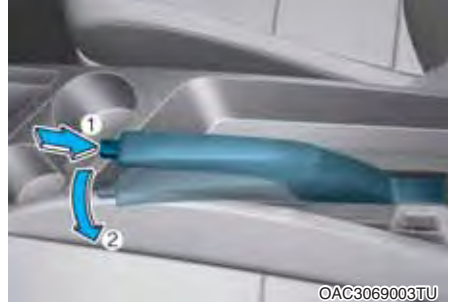

Bırakmak için:

Fren pedalına sıkıca basınız.

El freni kolunu hafifçe yukarı çekiniz.

Serbest bırakma tuşuna (1) basarken, el frenini (2) indiriniz.

Eğer el freni bırakılmıyor veya tamamen serbest kalmıyorsa, sistemi HYUNDAI yetkili servisinde kontrol ettirmenizi öneririz.

UYARI

Aracı terk ederken veya park ederken, daima tam olarak durunuz ve fren pedalına basmaya devam ediniz.

Vites kolunu 1. vites konumuna (manuel vitesli araçta) veya N (Boş, otomatik düz şanzımanlı araçta) konumuna getiriniz, el frenini çekiniz ve kontak anahtarını LOCK/ OFF konumuna getiriniz.

El freni gösterge lambası



Kontakt anahtarını “ON (AÇIK)” konumuna getirerek El Freni gösterge lambasını kontrol ediniz (motoru çalıştırmayınız).

Bu ışık, kontakt anahtarı START veya ON konumundayken el freni çekildiğinde yanar.

Aracı hareket ettirmeden önce, el freninin tam bırakılmış ve Fren gösterge lambasının sönmüş olduğundan emin olunuz.

Motor çalışırken el freni indirildiğinde El Freni gösterge lambası sönmüyorsa, fren sisteminde bir arıza olabilir. Derhal kontrol edilmesi gerekir.

Mümkünse, aracı derhal durdurunuz. Bu mümkün değilse, aracı kullanırken çok dikkatli olunuz ve sürmeye ancak emniyetli bir yere ulaşıncaya kadar devam ediniz.

Kilitlenmeyi Önleyen Fren Sistemi (ABS)



UYARI

Kilitlenmeyi Önleyen Fren Sistemi (ABS) veya Elektronik Denge Kontrolü (ESC) sistemleri, uygun olmayan veya tehlikeli manevralar nedeniyle ortaya çıkabilecek kazaları önleyemez. Acil frenleme sırasında araç hakimiyeti iyileştirilmişse de, mutlaka önünüzdeki araç ile güvenli bir mesafe koruyunuz. Zor yol koşullarında araç hızı mutlaka düşürülmelidir. Aşağıda sıralanan koşullarda, ABS veya ESC sistemi olan araçların duruş mesafesi, bu sistemlerin olmadığı araçlardan daha uzun olabilir:

Aşağıdaki koşullarda aracınızı düşük hızlarda sürünüz:

- Bozuk zeminli, çakıllı veya karla kaplı yollarda.
- Yol yüzeyinin çukurlu ve engebeli olduğu yollarda.
- Aracınızda lastik zinciri takılı ise.

ABS veya ESC ile donatılmış araçlarda emniyet özellikleri, yüksek hızda veya viraj alırken denenmemelidir. Bu, sizi ve diğer araçları tehlikeye sokar.

ABS sistemi, frenleme sırasında kızıklamayı önlemeye yardım eden elektrik destekli bir sistemdir. ABS sistemi sürücünün direksiyona hakim olmasına ve aynı anda fren yapmasına izin verir.

ABS'nin Kullanımı

Acil bir durumda ABS'den azami faydayı elde etmek için, fren basıncını değiştirmeyiniz ve frenleri pompalamaya çalışmayınız. Fren pedalına mümkün olduğunca sert basınız.

Tekerlekleri kilitleyecek şartlarda frene basarsanız, frenlerden bir ses duyarsınız veya fren pedalında bununla ilgili bir his algılersınız. Bu normaldir ve ABS'nizin devrede olduğunu gösterir.

ABS sistemi, aracın durma süresini veya mesafeyi azaltmaz.

Daima önünüzdeki araçla aranızda emniyetli bir mesafe bulundurunuz.

ABS sistemi, bir virajı çok hızlı almaya çalışmak veya ani bir şerit değişikliği yapmak gibi ani yön değişikliklerinden kaynaklanan bir kaymayı önlemez. Yol ve hava şartlarına göre daima güvenli bir hızda sürünüz.

ABS denge kaybını önleyemez. Sert fren yaparken, direksiyonu daima dik-katli kullanınız. Direksiyon simidinin şiddetli ve sert hareketi, aracınızın karşıdan gelen trafiğe doğru yön değiştirmesine veya yolun dışına çıkmasına neden olabilir.

Gevşek ve düz olmayan yol zeminlerinde ABS'nin çalışması, normal fren sistemine sahip araçlara göre daha uzun bir mesafede durmaya sebep olabilir.

ABS gösterge lambası ((ABS)), kontak ON durumuna getirildikten sonra birkaç saniye boyunca yanar. Bu sürede, ABS kendi kendisini kontrol eder ve her şey normale ışık söner. Işık sönmüyorsa, ABS'nizde bir sorun olabilir. Mümkün olduğu kadar çabuk HYUNDAI yetkili servisine başvurmanızı öneririz.



UYARI

Eğer ABS gösterge lambası ((ABS)) yanıyor ve sönmüyorsa, ABS'de bir sorun olabilir. Fren gücünüz normal çalışır. Ciddi yaralanma veya ölüm riskini azaltmak için, mümkün olduğu kadar çabuk HYUNDAI yetkili servisine başvurmanızı öneririz.

NOT

Çekişin iyi olmadığı, örneğin buzlanmış bir yolda sürerken ve devamlı fren yaparken, ABS sürekli olarak devrede kalabilir ve ABS gösterge lambası ((ABS)) yanabilir. Aracınızı güvenli bir yere çekip motoru kapatınız.

Motoru yeniden çalıştırınız. Eğer ABS gösterge lambası sönmüşse, ABS sisteminiz normaldir.

Aksi halde, ABS sisteminizde bir sorun olabilir. Mümkün olduğu kadar çabuk HYUNDAI yetkili servisine başvurmanızı öneririz.



Bilgilendirme

Akü boşaldığı için aracınızı takviye ile çalıştırdığımız zaman, ABS gösterge lambası ((ABS)) yanabilir. Bunun nedeni düşük akü voltajıdır. ABS'nizde arıza olduğu anlamına gelmez. Yola çıkmadan önce akünüzü şarj ettiriniz.

Elektronik Denge Kontrolü (ESC)



Elektronik Denge Kontrolü (ESC) viraj alma manevraları esnasında aracı dengelemeye yardımcı olur.

ESC direksiyonu nereye kırdığınızı ve aracın gerçekte nereye gittiğini kontrol eder.

ESC sistemi, aracın frenlerinden herhangi birine frenleme basıncı uygular ve sürücünün aracı istenen durumda tutmasına yardım etmek için, motor yönetim sistemine müdahale eder. Güvenli sürüş uygulamalarının ikamesi değildir. Hızınızı ve sürüşünüzü daima yol koşullarına göre ayarlayınız.

UYARI

Virajlarda asla yol şartlarına göre çok hızlı sürmeyiniz ve acele etmeyiniz. ESC sistemi kazaları önleyemez. Dönüşlerde aşırı hız, ani manevralar ve ıslak zeminlerde kayma ciddi kazalarla sonuçlanabilir.

ESC'nin çalışması

ESC ON durumu

Kontak ON konumuna getirildiğinde, ESC ve ESC OFF gösterge ışıkları yaklaşık üç saniye yanar. Her iki ışık da söndükten sonra ESC devreye girer.

Çalışırken



ESC devredeyken, ESC gösterge lambası yanıp söner:

- Tekerlekleri kilitleyecek şartlarda frene basarsanız, frenlerden bir ses duyarsınız veya fren pedalında bununla ilgili bir his algılırsınız. Bu normaldir ve ESC'nizin devrede olduğunu gösterir.
- ESC sistemi devreye girdiğinde, motor, gaz pedalına normal koşullardaki gibi tepki vermeyebilir.
- ESC devrede olduğunda, Hız Sabitleyici Kontrol Sistemi kullanımda ise, Hız Sabitleyici Kontrol sistemi otomatik olarak devreden çıkar. Hız Sabitleyici Kontrol Sistemi, yol koşulları izin verdiği zaman tekrar devreye sokulabilir. **Daha fazla bilgi için, 7. bölümdeki “Hız Sabitleyici Sistemi” kısmına bakın.** (varsa)
- Çamurlu yoldan çıkarken veya kaygan bir yolda sürerken, gaz pedalına fazla basılması bile, motor devrini (dev/dak) arttırmayabilir. Bu da aracın çekişini ve dengesini sağlamak içindir ve bir sorun olduğunu göstermez.

ESC OFF durumu



ESC çalışmasını iptal etmek için:

• Durum 1



OAC3063064TU

ESC OFF düğmesine kısa basınız. ESC OFF gösterge lambası yanar ve/veya "Çekiş Kontrolü devre dışı" mesajı görüntülenir ve uyarı alarmı bir kez çalar. Bu durumda ESC'nin çekiş kontrolü fonksiyonu (motor kontrolü) devre dışı bırakılır, fakat ESC'nin fren kontrolü fonksiyonu (frenleme kontrolü) çalışmaya devam eder.

• Durum 2



ESC OFF düğmesine 3 saniyeden daha fazla süre boyunca basılı tutunuz. ESC OFF gösterge lambası ve "Çekiş Kontrolü & ESC devre dışı" yazısı yanar ve uyarı alarmı iki kez çalar. Bu durumda hem ESC'nin çekiş kontrolü fonksiyonu (motor kontrolü) hem de ESC'nin fren kontrolü fonksiyonu (frenleme kontrolü) devre dışı bırakılır.

ESC kapalıyken kontak LOCK/OFF konumuna getirilirse, ESC kapalı kalır. Araç yeniden çalıştırılınca, ESC otomatik olarak yeniden açılır.

i Bilgilendirme

Yazılım güncellemelerinden sonra bilgi ve eğlence sistemi değişebilir. Daha fazla bilgi için, bilgi ve eğlence sistemi birlikte verilen kılavuza ve hızlı başvuru kılavuzuna bakınız.

Gösterge lambaları

- ESC göstergesi lambası (yanıp söner)



OTD059012

- ESC OFF gösterge lambası (yanar)



OTD059013

Kontak ON konumunda iken, ESC gösterge lambası yanar ve sonra, ESC sistemi normal çalışıyorsa söner.

ESC devredeyken, ESC gösterge lambası yanıp söner.

ESC gösterge lambası sönmüyorsa, aracınızda ESC sistemi ile ilgili bir arıza olabilir. Bu gösterge lambası yandığı zaman, aracınızı hiç vakit kaybetmeden en yakın HYUNDAI yetkili servisinde kontrol ettirmenizi öneririz.

ESC sistemi düğme ile kapatılırsa, ESC OFF gösterge lambası yanar.

! UYARI

ESC yanıp söndüğü zaman, bu ESC sisteminin devrede olduğunu gösterir:

Yavaş sürünüz ve asla hızlanmaya çalışmayınız. ESC gösterge lambası yanıp sönerken, ESC OFF düğmesine ASLA basmayınız. Aksi takdirde aracın kontrolünü bir kaza ile sonuçlanacak şekilde kaybedebilirsiniz.

NOT

Aynı anda değişik lastiklerle veya farklı ebatlarda jantlar ile aracın sürülmesi ESC sisteminde arızaya neden olabilir. Lastikleri değiştirmeden önce dört lastiğin ve jantın hepsinin aynı boyutta olmasına dikkat ediniz. Aracınızı asla farklı boyutlarda jant ve lastik takılmış halde kullanmayınız.

ESC OFF (KAPALI) iken kullanım Sürerken

ESC KAPALI konumunu sadece, kara veya çamura gömülmüş bir araçta çekiş kuvvetini sağlamak için ESC çalışmasını geçici olarak durdurarak, aracın serbest duruma gelmesine yardım etmek üzere kısa süreli olarak kullanabilirsiniz.

Sürüş esnasında ESC'yi kapatmak için, düz bir yol zeminindeyken ESC OFF tuşuna basınız.

NOT

Şanzıman hasarını önlemek için:

- ESC, ABS ve el freni uyarı lambaları gösterilirken, bir akstaki lastiklerin aşırı kaymasına izin vermeyiniz. Bu konudaki onarımlar araç garantisini kapsamaz. Motor gücünü azaltınız ve bu ışıklar yanarken, lastikleri aşırı olarak kaydırmayınız.
- Araç bir dinamometre üzerinde çalışırken, ESC'nin kapalı olduğundan emin olunuz (ESC OFF ışığı yanar).

i Bilgilendirme

ESC OFF ışığının kapanması ABS veya standart fren sisteminin çalışmasını etkilemez.

Araç Denge Yönetimi (VSM)

Araç Denge Yönetimi (VSM), Elektronik Denge Kontrolü'nün (ESC) bir işlevidir. Araç Stabilite Yönetimi Programı (VSM), dört lastikteki çekiş/hızların aniden dengesiz hale geldiği durumda ıslak, kaygan ve bozuk yollarda aniden hızlanıldığında veya frenlendiğinde, aracın dengede durmasına yardım eder.

⚠ UYARI

Araç Denge Yönetimini (VSM) kullanırken aşağıdaki önlemleri alınız:

- Aracın hızını ve öndeki araç ile olan mesafeyi DAİMA kontrol ediniz. VSM, güvenli sürüş uygulamalarının ikamesi değildir.
- Yol şartlarına göre asla çok hızlı sürmeyiniz. VSM sistemi kazaları önleyemez. Kötü havada, kaygan ve asfaltlanmamış yolda aşırı hız, ciddi bir kaza ile sonuçlanabilir.

VSM'nin çalışması

Çalışırken



ESC'yi çalıştıracak şartlarda frene basarsanız, frenlerden bir ses duyarsınız veya fren pedalında bununla ilgili bir his algıyorsunuz. Bu normaldir ve VSM'nizin devrede olduğunu gösterir.

Bilgilendirme

VSM aşağıdaki durumlarda düzgün çalışmaz:

- Eğimli ya da yokuş tarzi banket yolda sürüşte
- Geriye sürüş durumunda.
- ESC OFF gösterge lambası yanıyor.
- MDPS (Motor Tahrikli Elektrikli Direksiyon) sistemi gösterge lambası () yanıyor ya da yanıp sönüyor.

UYARI

ESC gösterge lambası () veya MDPS gösterge lambası () yanık kalıyor ve yanıp sönüyorsa, aracınızın VSM sisteminde bir arıza olabilir. Bu gösterge lambası yandığı zaman, aracınızı hiç vakit kaybetmeden en yakın HYUNDAI yetkili servisinde kontrol ettirmenizi öneririz.

NOT

Aynı anda değişik lastiklerle veya farklı ebatlarda jantlar ile aracın sürülmesi ESC sisteminde arızaya neden olabilir. Lastikleri değiştirmeden önce dört lastiğin ve jantın hepsinin aynı boyutta olmasına dikkat ediniz. Aracınızı asla farklı boyutlarda jant ve lastik takılmış halde kullanmayınız.

Yokuş Kalkış Destek Sistemi (HAC)

Yokuş Kalkış Destek sistemi yokuş yukarı duran bir aracın hareketlenmesi sırasında aracın geri kaymasını önlemeye yardımcı olur. Frenler sistem tarafından otomatik olarak yaklaşık 2 saniye (HAC çalışırken gaz pedalına hafifçe basıldığında maksimum 5 saniye) çalıştırılır ve gaz pedalına basıldığında veya 2 saniye sonra fren bırakılır.

UYARI

Aracı yokuş yukarı konumda çalıştıracağınız zamanlarda ayağınız daima gaz pedalına basmaya hazır konumda olsun. Yokuş Kalkış Destek Sistemi yalnızca yaklaşık 2 saniye (HAC çalışırken gaz pedalına hafifçe basıldığında maksimum 5 saniye) çalışır.

Bilgilendirme

- Vites kolu N (Boş) konumundayken HAC çalışmaz.
- HAC, ESC (Elektronik Denge Kontrolü) kapalı olsa bile devreye girer. Ancak, ESC normal çalışmadığında devreye girmez.

Acil Durum Fren Sinyali (ESS)

Acil Durum Fren Sinyal Sistemi, aniden ve kuvvetlice frene basılırsa, stop lambasını yakıp söndürerek arkadaki sürücüyü uyarır.

Aşağıdaki durumlarda sistem devreye girer:

- Araç aniden durduğunda (araç hızı 55 km/saatten yüksek ve aracın hızlanması 7 m/s²'den fazla)
- ABS çalışırken

Araç hızı 40 km/s altındayken ve ABS devreden çıktığında ya da ani durma durumu ortadan kalktığında, stop lambasının yanıp sönmesi duracaktır. Bunun yerine, dörtlü flaşörler otomatik olarak devreye girer.

Araç durduktan sonra hızı tekrar 10 km/s üzerine çıktığında dörtlü flaşörler söner. Ayrıca, araç bir süre düşük hızda sürüldüğü zamanda söner. Dörtlü flaşör düğmesine basarak kendiniz de kapatabilirsiniz.



DİKKAT

Dörtlü flaşörler zaten yanıyor, Acil Durum Fren Sinyali (ESS) çalışmaz.

Fren Yardımı Sistemi (BAS)

Fren Yardımı Sistemi sürüş esnasında ani frenlemenin gerekli olduğu durumlarda frene ani ve sert şekilde basıldığında ekstra basınç sağlar. Fren Yardımı Sistemi, ABS'nin (Kilitlenme Önleyici Fren Sistemi) devreye girme süresini ve dolayısıyla ABS müdahalesi için gereken ekstra basıncı sağlayarak fren mesafesini azaltır.

BAS çalışması

- Aracın hızı 30 km/s'den fazla olduğunda ve ABS kontrolüne geçilmediğinde.
- Fren pedalına belli bir seviyenin üzerinde bir güçle basıldığında.
- Yol yüzeyindeki sürtünme belli bir seviyenin üzerinde olduğunda.

BAS çalışmasının durması

- Aracın hızı 10 km/s'nin altında olduğunda.
- Fren pedalına belli koşulların üzerinde bir güçle basıldığında.
- Yol yüzeyindeki sürtünme belli bir seviyenin altında olduğunda.



UYARI

Sistem sürücünün sürüş alışkanlıklarına, sürüş hızına, fren pedalına ne güçle basıldığına ve yol yüzeyinin durumuna bağlı olarak çalışmayabilir.

İyi Frenleme Önerileri



UYARI

Aracı terk ederken veya park ederken, daima tam olarak durunuz ve fren pedalına basmaya devam ediniz. Vites kolunu 1. vites konumuna (manuel şanzımanlı araçta) veya N (Boş) konumuna (otomatik düz şanzımanlı araçta) getiriniz, el frenini çekiniz ve kontak anahtarını LOCK/OFF konumuna getiriniz.

El freni kullanılmadan veya tam olarak çekilmeden park edilmiş araçlar kayabilir ve sürücünün ve başkalarının yaralanmasına sebep olabilir. Aracı terk etmeden önce, **MUTLAKA** el frenini çekiniz.

Islak frenler tehlike yaratabilir! Eğer araç su birikintisinden geçerse veya yıkanır, frenler ıslanabilir.

Frenler ıslak olduğunda, her zamanki kadar çabuk durmaz. Islanmış frenler aracın bir tarafa çekmesine neden olabilir.

Frenleri kurutmak için, frenleme hareketi normal seviyeye gelene kadar bir kaç kere frenlere basınız. Frenleme performansı normal seviyeye gelmiyorsa, aracı en kısa zamanda durdurmanızı ve kontrol için HYUNDAI yetkili servisine başvurmanızı öneririz.

Aracı ayağınızı frende tutarak SÜRMEYİNİZ. Hafif olsa dahi, sabit pedal basıncı frenlerin aşırı ısınmasına, fren aşınmasına ve muhtemelen fren arızasına neden olabilir.

Sürüş sırasında bir lastik patlarsa, hafifçe frene basınız ve yavaşlarken aracı düz konumda tutunuz. Yeterince yavaşladıktan sonra, aracınızı yol kenarına çekerek güvenli bir yerde durunuz.

Aracın ileri doğru kaymasını önlemek üzere araç durdurulduğunda, ayağınızı fren pedalında kuvvetlice tutunuz.

ISG (RÖLANTİDE DUR-KALK) SİSTEMİ (VARSA)

ISG sistemi, araç tam durma halindeyken (yani kırmızı ışıkta, dur levhasında ve trafik sıkışıklığında), motoru otomatik olarak kapatarak yakıt tüketimini azaltır.

Çalıştırma şartları sağlanır sağlanmaz, motor otomatik olarak çalışır.

ISG sistemi motor çalışırken her zaman aktiftir.

i Bilgilendirme

Motor ISG sistemi tarafından otomatik olarak çalıştırıldığında, bazı gösterge lambaları (örneğin ABS, ESC, ESC OFF, MDPS veya El freni gösterge lambası) düşük akü voltajı nedeniyle birkaç saniye için yanabilir. Ancak bu durum ISG sisteminde bir arıza olduğu anlamına gelmez.

ISG sistemini etkinleştirmek için

Etkinleşme için ön koşullar

ISG sistemi aşağıdaki koşullarda çalışır.

- Sürücünün emniyet kemeri takıldığında
- Sürücü kapısı ve kaput kapalı olduğunda
- Fren vakum basıncı yeterli ise
- Akü sensörü devreye girdiğinde ve akü yeterli şarja sahip olduğunda
- Dış hava sıcaklığı çok düşük ya da çok yüksek olmadığında
- Araç sabit bir hızın üzerinde sürüldüğünde ve durdurulduğunda
- Klima kontrol sistemi istenen koşulları sağlıyorsa
- Araç yeterince ısınmışsa
- Eğim kademeli ise

- Direksiyon 180 dereceden daha az döndürüldüğünde ve ardından araç durdurulduğunda

i Bilgilendirme

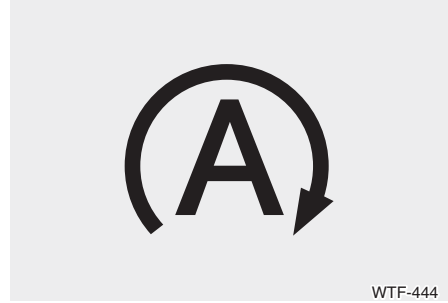

WTF-444

- ISG sistemini etkinleştirmek için ön şartlar yerine gelmezse ISG sistemi etkinleşmez. Bu durumda, ISG OFF butonu gösterge lambası yanar ve gösterge panelindeki otomatik durma gösterge lambası (A) sarı renkte yanar.
- Yukarıdaki gösterge paneli üzerinde bulunan gösterge lambası yandığında ISG sistemini HYUNDAI yetkili servisine kontrol ettirmenizi öneririz.

Otomatik Duruş

Motoru ISG modunda durdurmak için

Düz şanzımanlı araç

1. Araç hızını 5 km/s'ye düşürün.
2. Vitesi N (Boş) konumuna alın.
3. Debriyaj pedalını serbest bırakınız.

Motor durduğunda, gösterge panelinde Auto Stop göstergesi (A) yeşil renkte yanar.

i Bilgilendirme

Rölantide durduktan sonra, motoru tekrar rölantide durdurma modunda durdurmak için sürüş hızının en az 5 km/s'e ulaşması gerekir.

Otomatik Düz Şanzımanlı araç

1. Araç hızını 0 km/s'ye düşürünüz.
2. Vites kolu D (Sürüş) veya N (nötr) konumda iken fren pedalına basınız.

Motor durduğunda, gösterge panelinde Auto Stop göstergesi (A) yeşil renkte yanar.

i Bilgilendirme

Rölantide durduktan sonra, motoru tekrar rölantide durdurma modunda durdurmak için sürüş hızının en az 5 km/s'e ulaşması gerekir.

Auto Stop modundayken sürücü kaputu açarsa ISG sistemi devre dışı kalır.

Sistem devre dışı kaldığında:



ISG OFF düğmesinin gösterge ışığı yanar.



"Auto Stop kapandı. Debriyaj pedalına basıp motoru manuel olarak çalıştırın" mesajı gösterge paneli ekranında görülür ve bir bip sesi gelir.

Bu esnada aracı şu şekilde manuel olarak çalıştırınız:

Düz şanzımanlı araç

Vites boştayken debriyaj ve fren pedalına basarak.

Otomatik Düz Şanzımanlı araç

Vites N (Boş) konumundayken fren pedalına basarak.

Otomatik çalışma

Auto Stop (otom. durma) modunda motoru tekrar çalıştırmak için

Düz şanzımanlı araç

- Fren pedalına basıldığında
 - 1) Debriyaj pedalına basınız
 - 2) Ayağınızı fren pedalından çekiniz
- Fren pedalına basılmadığında
 - 1) Debriyaj pedalına basınız

Motor yeniden çalıştırıldığında gösterge panelindeki Auto Stop (A) göstergesi söner.

Otomatik Düz Şanzımanlı araç

- Ayağınızı fren pedalından çekiniz.
- Yokuş Kalkış Yardımcısı (Auto Hold) etkinken ayağınızı fren pedalından çekerseniz motor Auto Stop moduna geçer. Gaz pedalına bastığınızda ise motor yeniden çalışır.

Motor yeniden çalıştırıldığında gösterge panelindeki Auto Stop (A) göstergesi söner.

Motor aşağıdaki koşullarda otomatik olarak yeniden çalışır.

- Fren vakum basıncı düşerse.
- Motor beş dakika kadar durdurulursa.
- Klima, fan hızı en yüksek seviyeye getirilmiş halde çalışıyorsa.
- Ön buz çözücü açıksa
- Akü zayıflamışsa
- Klima kontrol sisteminin soğutma ve ısıtma performansı tatminkar değilse.

Gösterge panelinde Auto Stop göstergesi (A) yeşil renkli olarak 5 saniye yanar ve gösterge paneli ekranında "Auto Start" mesajı görülür.

Auto Start aşağıdaki durumlarda geçici olarak devre dışı bırakılır.



Otomatik Düz Şanzımanlı araç

Fren pedalına basılmadan vites N (Boş) konumundan R (Geri), D (Sürüş) veya Düz vites moduna geçirildiğinde. Gösterge paneli ekranında "Sürüşe başlamadan önce fren pedalına basın" mesajı görülür. Auto Start modunu etkinleştirmek için fren pedalına basınız.

ISG sistemini devre dışı bırakmak için

- ISG sistemini devreden çıkartmak için ISG OFF düğmesine basın. Sonra, ISG OFF düğme göstergesi yanar ve gösterge paneli ekranında "Auto Stop sistemi kapalı" mesajı görülür.
- ISG sistemini yeniden etkinleştirmek için ISG OFF düğmesine tekrar basın. ISG OFF düğme göstergesinin ışığı sönecektir.

ISG sistem arızası

ISG sistemi şu durumlarda çalışmayabilir:

ISG sensörlerinde veya ISG sisteminde bir arıza varsa.

ISG sisteminde bir arıza varsa aşağıdakiler gerçekleşir:

- Gösterge panelinde Auto Stop göstergesi (A) sarı renkte yanıp söner.
- ISG OFF düğmesindeki ışık yanar.

Bilgilendirme

- ISG OFF düğmesine basarak ISG OFF düğme göstergesini kapatamıyorsanız veya ISG sistemindeki arıza devam ediyorsa bir HYUNDAI yetkili servisiyle irtibata geçmenizi öneririz.
- Aracı fan hızı 2. konumun altındayken yaklaşık 2 saat boyunca 80 km/s'nin üzerinde bir hızla sürerek ISG OFF düğme göstergesini söndürebilirsiniz. ISG OFF düğme göstergesi yanmaya devam ediyorsa bir HYUNDAI yetkili servisiyle irtibata geçmenizi öneririz.

UYARI

Motor Auto Stop modundayken motor tekrar çalışabilir. Araçtan inmeden veya motor bölmesini kontrol etmeden önce, kontak anahtarını LOCK/OFF konumuna getirerek veya anahtarını çıkartarak motoru durdurunuz.

Akü sensörünün devreden çıkarılması

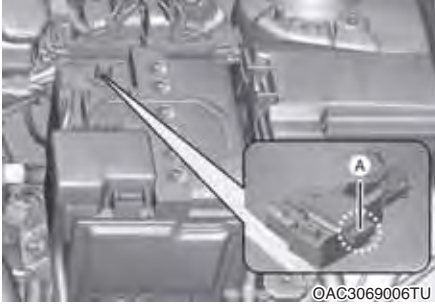

[A]: Akü sensörü

Akü bakım amacıyla eksi kutbundan ayrıldığında akü sensörü devreden çıkar.

Bu durumda, akü sensörünün devreden çıkması nedeniyle ISG sistemi sınırlı şekilde çalışır. Bu nedenle, akü bağlantısı kesildikten sonra akü sensörünün yeniden etkinleştirilmesi için, sürücünün aşağıdaki prosedürü izlemesi gerekir.

Akü sensörünü yeniden etkinleştirmek için ön şartlar

Motoru 4 saat KAPALI durumda tutunuz ve akü sensörünü yeniden etkinleştirmek için motoru 3 ila 4 kez yeniden çalıştırmayı deneyiniz.

Motor KAPALI konumdayken araca herhangi bir aksesuar (örneğin navigasyon ve kara kutu) bağlamamaya çok dikkat edin. Aksi halde, akü sensörü tekrar etkinleşmeyebilir.

i Bilgilendirme

ISG sistemi aşağıdaki koşullarda çalışmayabilir.

- ISG sisteminde bir arıza vardır.
- Akü boşalmışsa.
- Fren vakum basıncı düşerse.

Bu durumda, ISG sisteminizi HYUNDAI yetkili servisinde kontrol ettirmenizi öneririz.

NOT

- Aküyü yalnızca orijinal HYUNDAI ISG aküsü veya aracınız için belirlenen muadili ile değiştiriniz. Aksi halde, ISG sistemi normal çalışmayabilir.
- ISG aküsünü genel bir akü şarj cihazıyla şarj etmeyiniz. Aksi halde, ISG aküsü hasar görebilir veya patlayabilir.
- Akü kapağını çıkarmayınız. Aksi halde, insan vücuduna zararlı olan akü elektroliti dışarıya sızabilir.

ÖZEL SÜRÜŞ KOŞULLARI

Tehlikeli sürüş koşulları

Su, kar, buz, çamur, kum gibi sürüş koşulları ile karşılaştığınızda, aşağıdaki önlemleri uygulayınız:

- Aracı dikkatli sürünüz ve daha uzun bir fren mesafesi bırakınız.
- Ani frenlemeden ve direksiyon hareketlerinden kaçınınız.
- Aracınız ile kara, çamura veya kuma saplanırsanız, ikinci vitesi kullanınız. Gereksiz lastik patinajını önlemek için yavaşça hızlanınız.
- Buz, kar veya çamura saplandığınızda ilave çekiş sağlaması için çekiş lastiklerinin altına kum, kaya tuzu serpiniz, zincir takın veya başka bir kaymayan malzeme kullanınız.



UYARI

Otomatik düz şanzımanda kaygan zeminlerde sürüş esnasında vites küçültmek kazaya neden olabilir. Tekerlek hızında ani değişme, tekerleklerin kızaklanmasına neden olabilir. Kaygan zeminlerde vites küçültürken dikkatli olunuz.

Aracın sallanması

Kar, kum veya çamurdan kurtarmak için aracı sallamak gerekiyorsa, önce ön lastiklerin etrafındaki alanı temizlemek için direksiyonu sağa ve sola çeviriniz. Sonra, 1. vites ile R (Geri, manuel şanzımanlı araçta) arasında veya R (Geri) ile bir ileri yönde vites (otomatik düz şanzımanlı araçta) arasında ileri geri vites değiştiriniz.

Lastiklerin patinaj yapmasını önlemeye çalışınız ve motora fazla yüklenmeyiniz.

Debriyajın aşınmasını önlemek için, vites değiştirmeden önce lastiklerin patinajı bitinceye kadar bekleyiniz. Vites değiştirirken gaz pedalını bırakınız ve şanzıman viteste iken gaz pedalına hafifçe basınız. Lastiklerin ileri ve geri yönde yavaşça patinaj yapması, aracı serbest duruma getiren bir sallama hareketine neden olur.



UYARI

Araç sıkıştığında ve aşırı patinaj olduğunda, lastiklerdeki sıcaklık çok hızlı biçimde yükselebilir. Lastikler hasar görürse, lastik inmesi veya lastik patlaması gerçekleşebilir. Bu durum tehlike arz etmektedir - sizin ve başka kişilerin yaralanmasına sebep olabilir. Aracınızın etrafında insan veya nesnelere varken, böyle bir şeyi teşebbüs etmeyiniz.

Aracı kurtarmaya çalışırsanız, araç aşırı ısınabilir ve motor bölümünün yanmasına veya başka bir hasara yol açabilir. Motorun ya da lastiklerin aşırı ısınmasını engellemek için lastiklerin patinaj yapmasını önlemeye çalışınız. Lastiklere 56 km/saat hız üzerinde patinaj yaptırmayınız.

i Bilgilendirme

Araç sallanmadan önce ESC sistemi KAPATILMALIDIR.

NOT

Birkaç sallama denemesinden sonra hâlâ kurtulamadıysanız, motorun aşırı hararet yapmasını, şanzımana zarar vermesini ve lastik hasarını önlemek için aracı çektiriniz. Bölüm 8'deki "Çekme" konusuna başvurunuz.

Düzgün viraj alma

Viraj alırken, özellikle yol yüzeyi ıslak olduğunda fren yapmaktan veya vites değiştirmekten kaçınınız. İdeal olan, virajları düşük hızla dönmektir.

Gece sürüşü

Gece sürüşleri gündüz sürüşlerine nazaran daha çok tehlike arz eder. Hatırlamak için bazı ip uçları şunlardır:

- Gece görmek, özellikle cadde ışıklarının bulunmadığı bölgelerde, daha zor olabileceği için, yavaş kullanınız ve diğer araçlarla aranızda daha fazla mesafe bırakınız.
- Diğer araçların farlarından gelen yansımaları azaltmak için aynalarınızı ayarlayın.
- Farları temiz ve doğru şekilde ayarlanmış halde tutun. Kirli veya yanlış ayarlanmış farlar gece görmeyi daha da zorlaştırır.
- Karşıdan gelen araçların farlarına doğrudan bakmayınız. Geçici olarak körleşebilirsiniz ve gözünüzün karanlığa tekrar alışması uzun zaman alabilir.

Yağmurda sürüş

Yağmur ve ıslak yollar sürüşü tehlikeli hale getirebilir. Yağmurda veya kaygan zeminde araç kullanırken göz önünde tutmanız gereken birkaç nokta:

- Yavaşlayınız ve ek takip mesafesi sağlayınız. Sağanak yağmur görmeyi zorlaştırır ve aracınızı durdurmak için gerekli mesafeyi arttırır.
- Hız sabitleyici kontrol sisteminizi KAPATINIZ (varsa).
- Camda çizik veya silinmemiş alan kalıyorsa silecek lastiklerinizi değiştiriniz.
- Lastik dış derinliğinin yeterli olduğundan emin olunuz. Lastikleriniz yeterli dişe sahip değilse, kaygan zeminde ani bir duruş kaymaya ve olası bir kazaya neden olabilir. **Bölüm 9'daki "Lastik değiştirme" konusuna bakınız.**
- Başkalarının sizi görmelerini kolaylaştırmak için farlarınızı yakınız.
- Geniş su birikintilerinden çok hızlı geçmek frenlerinizi etkileyebilir. Su birikintisinden geçmek zorundaysanız, yavaş geçmeye çalışınız.
- Frenlerinizin ıslanmış olabileceğini düşünüyorsanız, frenler normale dönünceye kadar, sürerken hafifçe frene basınız.

"Su Üzerinde Kızaklama Etkisi"

Yol yeteri kadar ıslak ise ve siz de yeterli kadar yüksek hızda gidiyorsanız, aracınızın yol ile teması azdır veya hiç yoktur ve gerçekten su üzerinde gidiyordur. Yol ıslak olduğunda, en iyi öneri YAVAŞLAMAKTIR.

Lastik dişleri azaldıkça, ıslak yolda kayma riski artar, bölüm 9'daki "Lastik değiştirme" konusuna bakınız.

Su taşkını olan alanlarda sürüş

Su seviyesinin jant göbeğinin altından daha alçakta olduğundan emin olmadıkça, Su taşkını olan yerlerden geçmeyiniz. Su birikintilerinden geçerken yavaş sürünüz. Fren performansı azalmış olabileceği için, yeterli durma mesafesi bırakınız.

Sudan geçtikten sonra, düşük hızda giderken frene hafifçe basarak frenleri kurutunuz.

Otobanda sürüş

Lastikler

Lastik basıncını belirtilen şekilde ayarlayınız. Düşük basınç aşırı ısınmaya veya lastik hasarına yol açabilir.

Aşınmış veya hasarlı lastikleri kullanmayınız. Bunlar çekişi azaltır veya frenleme işlemini engelleyebilir.

i Bilgilendirme

Lastiklerinizi asla üzerinde belirtilen maksimum şişirme basıncının üzerinde şişirmeyiniz.

Yakıt, motor soğutma suyu ve motor yağı

Otoyolda yüksek hızda araç kullanmak yakıt tüketimini artırır, daha düşük, orta hızda gitmek ise daha verimlidir. Otoyolda araç kullanırken yakıttan tasarruf etmek için orta hızda gidiniz.

Aracınızı kullanmadan önce hem motor soğutma suyu seviyesini hem de motor yağını kontrol etmeyi unutmayınız.

Tahrik kayışı

Gevşek veya hasar görmüş tahrik kayışı, motoru aşırı ısıtabilir.

Devrilme tehlikesini azaltmak

Bu çok amaçlı binek aracı, Sportif Amaçlı Araç (SUV) olarak tanımlanır. Sportif amaçlı araçlar, daha geniş arazi uygulamalarına imkan sağlamak amacıyla daha yüksek zemin mesafesi ve daha dar yükleme alanına sahiptir. Özel tasarım özellikleri onlara sıradan araçlara göre daha yüksek bir ağırlık merkezi kazandırarak, ani dönüşler yapıldığında devrilme olasılığını arttırır. Sportif amaçlı araçlar, diğer araç türlerine göre daha fazla devrilme olasılığına sahiptirler. Bu risk nedeniyle, sürücü ve yolcuların emniyet kemerlerini takmaları önemle tavsiye edilir. Devrilme sırasında emniyet kemeri takmamış bir kişinin ölme ihtimali, emniyet kemeri takmış bir kişiye nazaran, daha yüksektir.

Sürücünün devrilme tehlikesini azaltmak için alabileceği önlemler vardır. Mümkünse sert dönüşlerden veya ani manevralardan kaçınınız, portbagaja ağır yükler koymayınız ve aracınızda hiçbir değişiklik yaptırmayınız.



UYARI

Sportif amaçlı araçlar, diğer araç türlerine göre daha fazla devrilme olasılığına sahiptirler. Devrilmeyi veya kontrol kaybını önlemek için:

- **Virajları, normal bir binek otomobilde yapacağınızdan daha yavaş dönünüz.**
- **Keskin dönüşlerden ve ani manevralardan kaçınınız.**
- **Aracınızda ağırlık merkezini yükseltecek herhangi bir değişiklik yapmayınız.**
- **Lastikleri doğru basınçta tutunuz.**
- **Tavanda ağır yük taşımayınız.**



UYARI

Devrilme sırasında emniyet kemeri takmamış bir kişinin ölme ihtimali, emniyet kemeri takmış bir kişiye nazaran, daha yüksektir. Bütün yolcuların emniyet kemerlerini taktıklarından emin olunuz.

KIŞ MEVSİMİNDE SÜRÜŞ

Sert kış koşulları hızlı lastik aşınmalarını ve diğer sorunları beraberinde getirir. Kışın sürüş sırasında, bu sorunları asgariye indirmek için aşağıda verilmekte olan önerileri yerine getirmelisiniz:

Karlı veya buzlu yol koşulları

Önünüzdeki araç ile aranızdaki yeterli mesafeyi korumalısınız.

Frene yavaşça basınız. Hız yapmak, ani hızlanmak, ani frene basmak ve virajlara hızla girmek potansiyel olarak tehlikeli hareketlerdir. Yavaşlarken mümkün olduğu kadar motor freni kullanılmalıdır. Karlı veya buzlu yollarda ani fren yapılması aracın kaymasına yol açabilir.

Aracınızı karla kaplı bir yolda sürmek için, kış lastikleri veya zincir takmanız gerekebilir.

Daima acil durum ekipmanları bulduğunuz. Bu gibi ekipmanlar arasında, lastik zincirleri, çekme halatı veya çekme zincirleri, el feneri, işaret fişekleri, kum, havlu, akü şarj kabloları, buz kazıyıcı, eldivenler, tulum, örtü, battaniye, vb. yer alır.

Kış lastikleri



UYARI

Kış lastikleri, aracın orijinal lastikleri ile aynı ebatta ve tipte olmalıdır. Aksi halde, aracınızın emniyeti ve sürüşü olumsuz yönde etkilenebilir.

Eğer aracınıza kış lastikleri takarsanız, bunların orijinal lastiklerle aynı ebatta ve yük aralığında radyal lastikler olmasına dikkat ediniz. Aracınızın yol tutuşunu tüm hava koşullarında dengelemek için kış lastiklerini dört tekerleğe de takınız. Kış lastiklerinin kuru yollarda sağladığı çekiş, aracınızın orijinal lastiklerinkinden fazla yükselebilir. Lastik satıcısından azami hız önerilerini öğreniniz.



Bilgilendirme

Çivili lastiklerinin kullanımıyla ilgili olası sınırlamalar sebebiyle; yerel yönetmelikleri kontrol etmeden aracınıza takmayınız.

Zincirler



Radyal lastiklerin yanakları diğer lastik tiplerinden daha ince olduğundan, bazı tip lastik zincirlerinin takılması lastiklere hasar verebilir. Bu nedenle, lastik zinciri yerine kış lastiklerinin kullanılması önerilir. Alüminyum alaşımlı jantlarla donatılmış araçlara zincir takmayınız; mümkünse telli zincir kullanınız. Lastik zincirinin mutlaka kullanılması gerekiyorsa, orijinal HYUNDAI parçalarını veya aracınız için uygun olduğu belirtilen eşdeğer olanlarını kullanın ve lastik zincirlerini zincirler ile verilen talimatlara göre takınız. Uygun olmayan lastik zinciri nedeniyle aracınıza gelecek olan bir hasar araç üreticisinin garantisi dışındadır.

NOT

Aracınızda 185/55R15 veya 195/45R16 lastikler varsa zincir kullanmayınız; zincir aracınıza zarar verebilir (tekerlek, süspansiyon ve kaporta).

⚠ UYARI

Lastik zinciri kullanımı aracın yol tutuşunu olumsuz yönde etkileyebilir.

- 30 km/sa. veya zincir üreticisinin önerdiği hız limitinin altında sürünüz.
- Dikkatli sürün ve tümseklerden, çukurlardan, keskin dönüşlerden ve aracı zıplatacak diğer yol tehlikelerinden kaçınız.
- Keskin dönüşlerden ve lastikleri kilitleyebilecek frenlemelerden kaçınız.

i Bilgilendirme

- Zincirleri ön lastiklere takınız. Lastiğe zincir takılmasının sürüş gücünü arttıracak ancak yana savrulmaları önlemeyeceği unutulmamalıdır.
- Çivili lastiklerinin kullanımıyla ilgili olası sınırlamalar sebebiyle; yerel yönetmelikleri kontrol etmeden aracınıza takmayınız.

Zincirin takılması

Lastik zinciri takarken, üreticinin talimatlarını takip ediniz ve mümkün olduğu kadar sıkı takınız. Zincir takılı iken yavaş (30 km/saatın altında) sürünüz. Eğer zincirlerin gövdeye veya şasiye temas ettiğini duyarsanız, durup zincirleri sıkılaştırınız. Hâlâ temas ediyorsa, gürültü geçene kadar yavaşlayınız. Temizlenmiş yola çıkar çıkmaz lastik zincirlerini çıkartınız.

Kar zinciri takarken aracı trafikten uzak, düz bir yere park ediniz. Aracın Dörtlü Flaşörlerini yakınız ve (eğer varsa) üçgen acil durum reflektörlerini aracın arka tarafına koyunuz. Kar zincirlerini takmadan önce daima vitesi P (park) konumuna alın, daima el frenini çekin ve motoru kapatınız.

NOT

Lastik zincirlerini kullanacağınız zaman:

- **Yanlış boyutlu zincirler veya yanlış takılmış zincirler aracınızın fren balatalarına, süspansiyonuna, gövdesine ve tekerleklerine hasar verebilir.**
- **SAE “S” sınıfı veya tel zincir kullanınız.**
- **Zincirlerin gövdeye temas etmesi nedeniyle bir ses işiterseniz, araç gövdesine teması önlemek için zinciri tekrar sıkınız.**
- **Gövde hasarını önlemek için, zincirleri her 0.5~1.0 km yol kat ettikten sonra tekrar sıkınız.**
- **Alüminyum jantları olan araçlarda lastik zinciri kullanmayınız. Zorunda kalırsanız, tel tipi zincir kullanınız.**
- **Zincir bağlantısına hasar vermesini önlemek için 12 mm'den daha kısa telli zincir kullanınız.**

Kış önlemleri

Yüksek kaliteli etilen glikol soğutucu kullanınız

Aracınız, soğutma sisteminde yüksek kaliteli etilen glikol ile teslim edilmektedir. Aracınızda yalnız bu tip etilen glikol içeren soğutucu kullanılmalıdır; çünkü bu şekilde soğutma suyu içinde oksitlenme ve donma önlenmekte ve devridaim pompası yağlanmaktadır. Soğutma suyunun, bölüm 9'da bulunan bakım şemasına göre değiştirilmesini veya tamamlanmasını sağlayınız. Kış mevsimi öncesinde, soğutucunuzun donma noktasının kış boyunca tahmin edilen sıcaklıklar için yeterli olup olmadığından emin olmak için soğutucunuza kontrol ettiriniz.

Akü ve kabloların kontrolü

Kış sıcaklıkları akü performansına etki eder. **Akü ve kabloları 9. bölümde belirtildiği gibi kontrol ediniz.** Akü şarj seviyesi, HYUNDAI yetkili servisi veya bir servis istasyonu tarafından kontrol edilebilir.

Gerekilyorsa “kış yağı” kullanımı

Bazı bölgelerde kışın daha düşük viskoziteye sahip “kış yağı” kullanılması önerilir. Daha fazla bilgi için Bölüm 2'ye bakınız. Kış yağının tipi hakkında emin değilseniz, HYUNDAI yetkili servisine başvurmanızı öneririz.

Buji ve ateşleme sisteminin kontrolü

Bujileri Bölüm 9'da anlatılan şekilde kontrol ediniz. Gerekirse değiştiriniz. Ayrıca bütün ateşleme kablolarında ve bileşenlerinde çatlak, aşınma ve hasar kontrolü yapınız.

Kilitlerin donmaya karşı korunması

Kilitlerin donmasını önlemek için, anahtar deliklerine onaylı buz çözücü sıvı veya gliserin püskürtünüz. Bir kilit deliği buzla kaplanmışsa, bunu çözmek için üzerine onaylı buz çözücü sıvı püskürtünüz. Bir kilidin iç kısmı donmuşsa, ısıtılmış bir anahtarla çözmeye çalışınız. Yaralanmayı önlemek için ısıtılmış anahtarları dikkatle kullanınız.

Onaylı ve markalı antifrizli cam temizleyici kullanınız

Cam yıkayıcısının donmasını önlemek için, cam yıkama suyuna belirtilen onaylı cam yıkama antifriz çözeltisi ekleyiniz. Antifrizli cam yıkayıcı HYUNDAI yetkili servisinden ve çoğu yedek parça satıcısından temin edilebilir. Araç boyasının zarar görmesini önlemek için motor soğutma suyu veya bir başka tip antifriz çözeltisi kullanmayınız.

El freninizin donmasına izin vermeyiniz

Bazı koşullarda, el freniniz çekili durumda donabilir.

Genellikle arka frenlerin çevresinde veya yakınlarında kar veya buzlanma varsa veya frenler ıslanmışsa bu durumla karşılaşılır. El freninin donma riski varsa, el frenini vitesi N konumuna (Otomatik Düz Şanzıman için) veya birinci vites ya da geri vites konumuna alıp öyle çekin. Ayrıca aracın kaymaması için, arka lastiklere takoz koyunuz. Daha sonra el frenini indiriniz.

Araç altında buz ve kar birikmesini önleyiniz

Bazı koşullarda, araç altında çamurluk seviyesine kadar kar veya buz birikebilir. Sert kış koşullarında araç sürerken, aracın altını düzenli olarak kontrol etmeli ve ön tekerlekler ile direksiyon bileşenlerinin engellenmediğinden emin olmalısınız.

Acil durum donanımlarını bulundurunuz

Hava koşullarına bağlı olarak, uygun acil durum donanımını beraberinizde taşımalısınız. Bu gibi ekipmanlar arasında, lastik zincirleri, çekme halatı veya zincirleri, el feneri, işaret fişekleri, kum, havlu, akü-şarj kabloları, buz kazıyıcı, eldivenler, tulum, örtü, battaniye, vb. yer alır.

Motor bölmesine yabancı nesnelere veya malzemelere yerleştirmeyiniz

Motor bölmesine herhangi bir nesne veya malzeme koymak motor arızasına veya yanmasına neden olabilir, çünkü bunlar motorun soğutulmasını engelleyebilir. Bu tür hasarlar üretici garantisinin kapsamına girmez.

Aracınızı su buharı yoğunlaşmış egzoz borusu içerisinde biriktiğinde sürünüz

Kışın araç uzun süre park halinde bekledikten sonra ilk çalışma esnasında egzoz boruları içinde su buharı yoğunlaşmış birikme yapabilir. Egzoz borularında biriken su beklenmedik seslere vb. gibi sonuçlara neden olabilir. Orta ila yüksek hız arası bir sürüş ile bu su boşaltılabilir.

ARAÇ AĞIRLIĞI

Sürücü kapısı eşiğindeki iki etiket, aracınızın ne kadar ağırlık taşıyabilecek şekilde tasarlandığını gösterir: Lastik ve Yük Bilgilendirme Etiketi ve Tip Onay Etiketi

Aracınızı yüklemeyen önce, aracınızın ağırlık derecelerini aracın özelliklerinden ve aracın Tip Onay Etiketi'nden öğrenmek için aşağıdaki şartlara dikkat ediniz:

Baz Boş Ağırlık

Aracın tam dolu yakıt deposu ve tüm standart ekipmanı dahil ağırlığıdır. Yolcular, yük veya isteğe bağlı ekipman buna dahil değildir.

Araç Boş Ağırlığı

Yeni aracınızı bayiden aldığınız zaman ki ağırlığı artı üzerinde bulunan donanımları kapsayan ağırlıktır.

Yük Ağırlığı

Bu rakam Baz Boş Ağırlığa ilave edilen, yük ve isteğe bağlı ekipman da dahil, tüm ağırlıkları kapsar.

GAWR (Brüt Aks Ağırlığı)

Bu, araç boş ağırlığı ve tüm yolcular da dahil, her bir aksa (ön ve arka) yüklenen toplam ağırlıktır.

GAWR (Brüt Aks Ağırlığı Oranı)

Bu, tek bir aksın (ön veya arka) taşıyabileceği azami izin verilen ağırlıktır. Bu rakamlar Tip Onay Etiketinde gösterilmiştir. Her akstaki toplam yük asla GAWR değerini geçmemelidir.

GVW (Brüt Araç Ağırlığı)

Bu, Baz Boş Ağırlık artı fiili Ağırlık artı yolculardır.

GVWR (Brüt Araç Ağırlığı Oranı)

Bu, tam yüklü aracın (tüm opsiyonlar, ekipman, yolcular ve yük dahil) izin verilen azami ağırlığıdır. GVWR değeri, sürücü kapı eşiğinde bulunan Tip Onay Etiketi'nde gösterilir.

Aşırı yükleme



UYARI

Aracınızın Brüt Aks Ağırlığı Derecesi (GAWR) ve Brüt Araç Ağırlığı Derecesi (GVWR) sürücü (veya ön yolcu) kapısındaki Tip Onay Etiketi'nde gösterilir. Bu dereceleri aşmak kazaya veya aracın hasar görmesine neden olabilir. Yükünüzün ağırlığını her nesneyi (ve insanları) araca koymadan önce tartarak hesaplayabilirsiniz. Aracınızı aşırı yüklemeye dikkat ediniz.

RÖMORK ÇEKME

Bu aracın römork çekmek için kullanılmasını tavsiye etmiyoruz.

7. Sürücü Destek Sistemi

Bilgi ve eğlence yazılım güncellemesi nedeniyle sürücü yardımı sisteminin fonksiyonlarının tanımı kullanım kılavuzundakinden farklı olabilir. Bu durumda, ayrı olarak temin edilen basit kılavuzdaki QR kodunu taratarak güncellemeler hakkında ayrıntılı bilgi edinebilirsiniz.

Önden Çarpışmayı Önleme Yardımcısı (FCA)	7-2
Önden Çarpışmayı Önleme Yardımcısının ayarları.....	7-3
Önden Çarpışmayı Önleme Yardımcısının çalışması	7-5
Önden Çarpışmayı Önleme Yardımcısı arızası ve sınırlamaları	7-8
Şeritte Tutma Yardımcısı (LKA)	7-15
Şeritte Tutma Yardımcısı ayarları.....	7-15
Şeritte Tutma Yardımcısının çalışması	7-16
Şeritte Tutma Yardımcısı arızası ve sınırlamaları	7-18
Hız limitleyici asistanı (MSLA)	7-21
Hız limitleyici asistanının çalışması	7-21
Akıllı Hız Limitleyici asistanı (ISLA)	7-24
Akıllı Hız Limitleyici asistanının ayarları	7-25
Akıllı Hız Limitleyici asistanının çalışması.....	7-26
Akıllı Hız Limitleyici asistanının arızası ve sınırlamaları	7-28
Sürücü Dikkati Uyarısı (DAW)	7-31
Sürücü Dikkati Uyarısı ayarları	7-31
Sürücü Dikkati Uyarısının çalışması	7-32
Sürücü Dikkati Uyarısı arızası ve sınırlamaları	7-33
Hız Sabitleyici (CC)	7-37
Hız Sabitleyicinin çalışması	7-37
Şerit Takip Yardımcısı (LFA)	7-41
Şerit Takip Yardımı ayarları.....	7-41
Şerit takip yardımının açılıp kapatılması	7-42
Şerit Takip Yardımı arızası ve sınırlamaları.....	7-44
Arka Görüş Ekranı (RVM)	7-45
Arka Görüş Ekranı Ayarları.....	7-45
Arka Görüş Ekranının çalışması.....	7-46
Arka Görüş Ekranı arızası ve sınırlamaları	7-47
Arka Park Mesafesi Uyarı Sistemi (PDW).....	7-48
Arka Park Mesafesi Uyarısı	7-48
Arka Park Mesafesi Uyarısı'nın çalışması	7-49
Arka Park Mesafesi Uyarı Sistemi arızası ve sınırlamaları	7-49

ÖNDEN ÇARPIŞMAYI ÖNLEME YARDIMCISI (FCA) (VARSA)



Önden Çarpışmayı Önleme Yardımcısı, öndeki aracı algılayıp izleyerek veya yolda bulunan bir yayayı veya bisikletliyi algılayarak sürücüyü bir uyarı mesajı ve sesli uyarı ile bir çarpışmanın an meselesi olduğu konusunda uyaracak ve gerekirse acil frenleme yapacak şekilde tasarlanmıştır.

Algılama sensörü



[1]: Ön görüş kamerası

Algılama sensörünün ayrıntılı konumu için yukarıdaki resmi inceleyiniz.

⚠ DİKKAT

Algılama sensörünün optimum performansını korumak için, aşağıdaki önlemleri alınız:

- ASLA algılama sensörünü veya sensör grubunu sökmeyiniz veya sensör grubunda herhangi bir hasara neden olmayınız.
- Algılama sensörü değişir ya da tamir edilirse, aracın HYUNDAI yetkili servisi tarafından gözden geçirilmesini öneririz.
- ASLA ön cama herhangi bir aksesuar veya çıkartma takmayınız ve ön camı renklendirmeyiniz.
- Ön görüş kamerasını kuru tutmaya çok dikkat ediniz.
- ASLA gösterge paneli üzerine herhangi bir yansıtıcı nesne (örneğin; beyaz kağıt, ayna gibi) yerleştirmeyiniz.

Önden Çarpışmayı Önleme Yardımcısı ayarları

Ön güvenlik

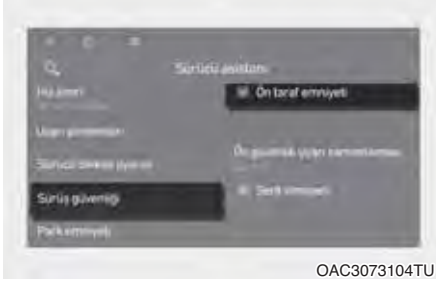

Motor çalışır haldeyken gösterge panelindeki ayarlar menüsünde **Kullanıcı ayarları > Sürücü asistanı > Sürüş güvenliği** seçeneklerini ya da bilgi ve eğlence sistemindeki ayarlar menüsünde **Ayarlar > Araç > Sürücü asistanı > Sürüş güvenliği** seçeneklerini seçerek veya seçimi kaldırarak fonksiyonları kullanmayı ya da kullanmamayı ayarlayabilirsiniz.

'Ön güvenlik emniyeti' seçeneğinin seçilmesi durumunda, Önden Çarpışmayı Önleme Yardımcısı çarpışma risk düzeyine göre bir uyarı mesajı veya sesli uyarı ile sizi uyarır. Frenleme yardımı çarpışma riski seviyesine bağlı olarak uygulanacaktır.

Sürücü, Ayarlar menüsünden Önden Çarpışmayı Önleme Yardımcısı AÇIK/KAPALI durumunu izleyebilir. Önden Çarpışmayı Önleme Yardımcısı devredeyken  gösterge lambası sönmüyorsa, aracınızı HYUNDAI yetkili servisinde kontrol ettirmenizi öneririz.

UYARI

Motor her çalıştırıldığında, FCA (Önden Çarpışmayı Önleme Yardımcısı) da daima etkinleşir. Ancak 'Kapalı' seçildiğinde, sürücünün her zaman çevresine dikkat etmesi ve aracı yönlendirmesi gerekir.

Bilgilendirme

ESC OFF düğmesi basılı tutularak ESC devre dışı bırakıldığında, Önden Çarpışmayı Önleme Yardımcısı otomatik olarak kapanır. Gösterge panelinde  gösterge lambası yanar.

Ön güvenlik emniyeti uyarı zamanlaması:

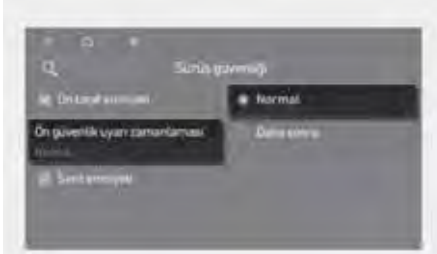

OAC3073105TU

- Motor çalışır haldeyken gösterge panelindeki ayarlar menüsünde **Kullanıcı ayarları > Sürücü asistanı > Sürüş güvenliği > Ön Güvenlik Uyarı Zamanlaması** seçeneklerini ya da bilgi ve eğlence sistemindeki ayarlar menüsünde **Ayarlar > Araç > Sürücü asistanı > Sürüş Emniyeti > Ön Güvenlik Uyarı Zamanlaması** seçeneklerini seçerek Önden Çarpışmayı Önleme Yardımcısı için ilk uyarı zamanlamasını ayarlayabilirsiniz. Uyarı zamanı **Normal** veya **Geç** olarak ayarlanabilir.
- Normal sürüş koşullarında Normal seçeneğini seçiniz. Uyarı Zamanlaması hassassa, ayarı **Geç** olarak değiştiriniz.
- **Geç** seçeneği seçilirse Önden Çarpışmayı Önleme Yardımcısı sürücüyü daha geç uyarır.

Uyarı yöntemleri

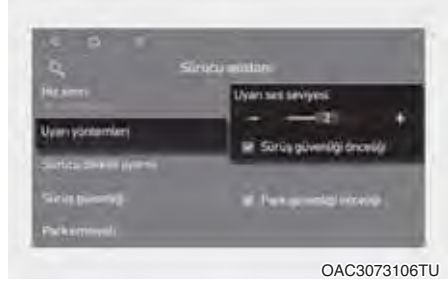

OAC3073106TU

Uyarı yöntemleri araç çalışır haldeyken ayarlanabilir.

- **Uyarı sesi seviyesi:** Gösterge panelinde **Kullanıcı ayarları > Sürücü asistanı > Uyarı sesi** seçeneklerini ya da bilgi ve eğlence sisteminde **Ayarlar > Araç > Sürücü asistanı > Uyarı yöntemleri > Uyarı sesi** seçeneklerini seçerek uyarı sesi seviyesini ayarlayabilirsiniz.
- **Sürüş güvenliği önceliği:** Bilgi ve eğlence sisteminde **Ayarlar > Araç > Sürücü asistanı > Uyarı yöntemleri > Sürüş güvenliği önceliği** seçeneklerini seçerek uyarı sesi geldiği zaman ses sisteminin ses seviyesini azaltabilirsiniz.

⚠ DİKKAT

- Uyarı zamanlaması ve Uyarı sesi seviyesi ayarı, Önden Çarpışmayı Önleme Yardımcısının tüm fonksiyonları için geçerlidir.
- Yine de, Uyarı zamanlaması için 'Normal' seçilmiş olsa bile, eğer öndeki araç aniden durursa uyarının devreye girme süresi geç görünebilir.
- Uyarı zamanlaması için 'Geç' seçeneğini trafik hafif ve seyir hızınız düşük olduğunda seçiniz.

i Bilgilendirme

Motor yeniden çalıştırıldığında, Uyarı zamanlaması ve Uyarı sesi seviyesi son ayarı korunur.

Önden Çarpışmayı Önleme Yardımcısının Çalışması

Uyarı ve kontrol

Önden Çarpışmayı Önleme Yardımcısının temel fonksiyonu, çarpışma riski düzeyine bağlı olarak uyarı vermek ve aracın kontrolüne yardımcı olmaktır: 'Çarpışma Uyarısı', 'Acil Durum Freni' ve 'Aracı durdurma ve fren kontrolünü sonlandırma'.



Çarpışma uyarısı

- Sürücüyü bir çarpışma riskine karşı uyarmak amacıyla gösterge panelinde 'Çarpışma uyarısı' mesajı görünür ve sesli uyarı duyulur.
- Önde bir aracın algılanması durumunda, sistem aracınızın hızı yaklaşık 5-180 km/s aralığındayken çalışır.
- Önde bir yaya veya bisikletli algılanırsa, bu fonksiyon aracınızın hızı yaklaşık 5-80 km/s aralığındayken çalışır.



Acil frenleme

- "Acil frenleme" yapılacağını sürücüyeye bildirmek için gösterge panelinde 'Acil frenleme' uyarı mesajı görünür ve sesli uyarı verilir.
- Önde bir aracın algılanması durumunda, sistem aracınızın hızı yaklaşık 10-60 km/s aralığındayken çalışır.
- Fonksiyonun devreye girme aralığı öndeki trafiğin durumuna veya aracın çevresindeki unsurlara göre kısılabılır.
- Önde bir yaya veya bisikletli algılanırsa, bu fonksiyon aracınızın hızı yaklaşık 10-60 km/s aralığındayken çalışır.
- Acil frenleme durumunda, öndeki araç veya, yaya veya bisikletli ile çarpışmayı önlemek için frenleme, yüksek frenleme gücüyle desteklenir.



Aracı durdurma ve fren kontrolünü sonlandırma

- Acil durum frenlemesi nedeniyle araç durduğu zaman, gösterge panelinde 'Dikkatli sürün' uyarı mesajı görülür.
- Güvenliğiniz için sürücünün fren pedalına hemen basması ve çevresini kontrol etmesi gerekir.
- Araç yaklaşık 2 saniyelik acil frenleme ile durdurulduktan sonra fren kontrolü sonlanır.

UYARI

Önden Çarpışmayı Önleme Yardımcısını (FCA) kullanırken aşağıdaki önlemleri alınız:

- **Güvenliğiniz için, aracı güvenli bir alanda park ettikten sonra ayarlarınızı değiştiriniz.**
- **Önden Çarpışmayı Önleme Yardımcısı her durumda devreye girmez ve tüm çarpışmaları önleyemez.**
- **Güvenli sürüş ve aracın kontrolü sürücünün sorumluluğunda kalmalıdır. Sadece Önden Çarpışmayı Önleme Yardımcısına güvenmeyiniz. Bunun yerine, güvenli bir frenleme mesafesini muhafaza ediniz ve gerekirse aracın hızını azaltmak için fren pedalına basınız veya aracı durdurunuz.**

- FCA (Önden Çarpışmayı Önleme Yardımcısı) sistemini insanlar, hayvanlar, nesnelere vs. üzerinde kesinlikle kasıtlı olarak kullanmayınız. Bu durum ciddi bir yaralanmaya veya ölüme sebebiyet verebilir.
- Eğer sürücü bir çarpışmayı önlemek için frene basarsa, FCA (Önden Çarpışmayı Önleme Yardımcısı) sistemi devreye girmeyebilir.
- Yol ve sürüş koşullarına bağlı olarak, Önden Çarpışmayı Önleme Yardımcısı sürücüyü geç uyarabilir veya hiç uyarımayabilir.
- Önden Çarpışmayı Önleme Yardımcısının çalışması sırasında araç aniden durarak yolcuların yaralanmasına ve serbest halde bulunan nesnelere hareket etmesine yol açabilir. Emniyet kemerini her zaman takınız ve serbest halde bulunan nesnelere daima güvenli şekilde tutunuz.
- Başka bir sistemin uyarı mesajı görüntüleniyor veya sesli uyarı veriliyorsa, Önden Çarpışmayı Önleme Yardımcısı uyarı mesajı görülmeyebilir ve sesli uyarı verilmeyebilir.
- Bulduğunuz ortam gürültülü ise Önden Çarpışmayı Önleme Yardımcısının uyarı sesini duyamayabilirsiniz.
- Yol ve çevre koşullarına bağlı olarak, Önden Çarpışmayı Önleme Yardımcısı düzgün çalışmayabilir veya gerekmediği halde devreye girebilir.



UYARI

- Önden Çarpışmayı Önleme Yardımcısı bir problem olsa dahi aracın temel frenleme performansı düzgün bir şekilde çalışır.
- Acil frenleme sırasında sürücü gaz pedalına fazla basarsa veya direksiyonu ani bir şekilde kırarsa Önden Çarpışmayı Önleme Yardımcısının frenleme kontrolü otomatik olarak devre dışı kalır.



DİKKAT

- Öndeki ve çevredeki araçların veya yayaların durumuna bağlı olarak, Önden Çarpışmayı Önleme Yardımcısının çalışma hız aralığı azalabilir. Önden Çarpışmayı Önleme Yardımcısı sadece sürücüyü uyarabilir veya sistem çalışmayabilir.
- Önden Çarpışmayı Önleme Yardımcısı, yaklaşan aracın durumu, sürüş yönü, hızı ve çevreye göre risk düzeyini değerlendirerek belirli koşullarda devreye girer.



Bilgilendirme

- Çarpışmanın muhtemel olduğu bir durumda, sürücünün yaptığı frenleme yetersiz olduğu zaman Önden Çarpışmayı Önleme Yardımcısı frenlemeye destek olabilir.
- Gösterge panelindeki görseller ve renkler panel tipine veya seçilen temaya göre değişebilir.

Önden Çarpışmayı Önleme Yardımcısı arızası ve sınırlamaları

Önden Çarpışmayı Önleme Yardımcısı arızası



Önden Çarpışmayı Önleme Yardımcısının doğru bir biçimde çalışmaması durumunda, 'Ön güvenlik sistemlerini kontrol edin' uyarı mesajı görünür ve gösterge panelinde ⚠️ ve 🚗 gösterge lambaları yanar. Aracın, HYUNDAI yetkili servisine kontrol ettirilmesini öneririz.

Önden Çarpışmayı Önleme Yardımcısı devre dışı bırakıldı

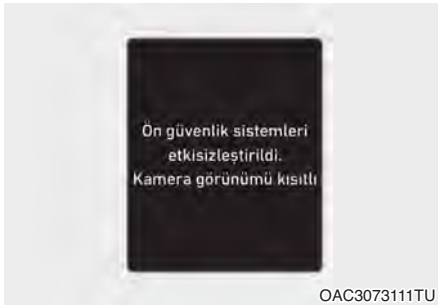

Ön görüş kamerasının bulunduğu ön cam veya sensör, kar veya yağmur gibi yabancı bir maddeyle kaplı olduğunda, algılama performansı düşebilir ve Önden Çarpışmayı Önleme Yardımcısı geçici olarak sınırlanabilir veya devre dışı kalabilir.

Bu durumda, 'Ön güvenlik sistemi etkisizleştirildi. Kamera görüş alanı engellendi' uyarı mesajı görünür ve gösterge panelinde ⚠️ ve 🚗 uyarı lambaları yanar.

Önden Çarpışmayı Önleme Yardımcısı kar, yağmur veya yabancı maddelerden temizlendiğinde düzgün çalışacaktır.

Eğer Önden Çarpışmayı Önleme Yardımcısı engel (kar, yağmur veya yabancı madde) kaldırıldıktan sonra düzgün şekilde çalışmıyorsa, aracın HYUNDAI yetkili servisi tarafından kontrol edilmesini öneririz.

⚠️ UYARI

- Gösterge panelinde uyarı mesajı veya gösterge lambası görünmese dahi, FCA (Önden Çarpışmayı Önleme Yardımcısı) düzgün çalışmayabilir.
- Motor çalışır duruma getirildikten sonra herhangi bir nesne veya aracın algılanmadığı alanlarda (örneğin; açık arazi) Önden Çarpışmayı Önleme Yardımcısı (FCA) doğru çalışmayabilir.

Ön Çarpışma Önleme Yardımcısına İlişkin Sınırlamalar

Şu durumlarda, Önden Çarpışmayı Önleme Yardımcısı düzgün çalışmayabilir veya beklenmedik şekillerde çalışabilir:

- Algılama sensörü veya çevresi kirlenmiş ya da hasar görmüşse
- Ön görüş kamerasının etrafındaki sıcaklık yüksek veya düşükse
- Renklendirilmiş, film çekilmiş veya kaplanmış ön cam, hasarlı cam, veya yabancı materyalin (etiket, böcek, vb.) engellemesi ile kamera lensi kirlenmişse
- Nem giderilmemiş veya ön camda donmuşsa
- Yıkama suyu sürekli püskürtülüyor veya silecek açıksa
- Yoğun yağmur, kar veya siste sürüş
- Ön görüş kamerasının görüş alanı güneş parlaması ile engelleniyor
- Sokak ışıkları veya yaklaşan bir aracın ışıkları ıslak yol yüzeyinden, örneğin bir su birikintisinden yansıyor
- Göğüs paneline bir nesne konulmuş
- Aracınız çekiliyor
- Ortamın fazla aydınlık olması
- Etraf, örneğin bir tünel vb. gibi, çok karanlık
- Açık havadaki aydınlık, örneğin bir tünele girerken veya çıkarken olduğu gibi aniden değiştiğinde.
- Dışarıdaki aydınlık azsa ve farlar açık ya da parlak değilse
- Buhar, duman veya gölgede sürüş
- Aracın veya yayanın yalnızca bir kısmı algılanırsa
- Öndeki araç bir otobüs, ağır kamyon, olağan dışı kasaya sahip bir kamyon, treyler, vd.
- Öndeki aracın stop lambaları yok, stop lambaları alışılmadık şekilde yerleştirilmiş, vb.
- Dışarıdaki aydınlık az ve stop lambaları açık değil veya canlı değil
- Öndeki aracın arkası küçük veya araç normal görünmüyor, örneğin araç yana yatmış, devrilmiş veya aracın yan görünüyor, vb.
- Öndeki aracın yerden yüksekliği düşük veya yüksek
- Aracın önüne aniden bir araç veya yaya çıkarsa
- Öndeki araç geç algılandı
- Öndeki araç aniden bir nesne tarafından engelleniyor
- Öndeki araç aniden şerit değiştiriyor veya aniden hızını azaltıyor
- Öndeki aracın şekli bozulmuş
- Öndeki araç karla kaplı

- Şeritten ayrılıyor veya şeride geri dönüyorsunuz
- Kararsız sürüş
- Döner kavşaktasınız ve öndeki araç algılanmadı
- Sürekli olarak bir daire etrafında dönüyorsunuz
- Öndeki aracın alışılmadık bir biçimi var
- Öndeki araç yokuş yukarı veya yokuş aşağı sürüyor
- Eğer bir yaya eğiliyorsa veya tam dik şekilde yürümüyorsa, tam olarak tespit edilemez
- Yayanın üzerinde, yaya olarak algılanmasını zorlaştıracak giysi veya ekipmanlar olursa



Yukarıdaki görselde ön görüş kamerasının araç, yaya veya bisikletli olarak algılayacağı görüntü görülmektedir.

- Öndeki yaya çok hızlı hareket ediyorsa
- Öndeki yaya kısa boyluysa veya eğilmişse
- Öndeki yayanın hareket kabiliyeti kısıtlıysa
- Öndeki yaya sürüş yönüne dik hareket ediyorsa

- Önde çok sayıda yaya veya büyük bir kalabalık varsa
- Yaya, arka planın içine karışarak yayanın fark edilmesini zorlaştıran giysiler giyiyorsa
- Yayanın, çevresindeki benzer şekilli yapılardan ayırt edilmesi zor ise
- Kavşak yakınındaki bir yaya, bisikletli, trafik işareti, bina, vs. yanından geçiyorsanız
- Park yerinde sürüş
- Bilet gişesi, inşaat alanı, stabilize yollar, kısmi kaplamalı yollar, muntazam olmayan yollar, hız kasisleri vs. üzerinden geçerken
- Eğimli, kavisli, vb. bir yolda sürüş
- Ağaçlar veya sokak lambaları bulunan bir yolda sürüş
- Olumsuz yol koşulları sürüş esnasında aracın aşırı titreşim yapmasına neden oluyorsa
- Ağır yük, anormal lastik basıncı, vb. nedeniyle aracınızın yüksekliği düşük veya fazla
- Ağaçların veya otların fazla büyüdüğü dar bir yoldan geçiyorsanız
- Kuvvetli radyo dalgaları veya elektriksel gürültü gibi elektromanyetik dalga girişimi varsa

⚠ UYARI

- Virajda sürüş sırasında



©AC3073080TU



©AC3073081TU

Önden Çarpışmayı Önleme Yardımcısı sensörlerin performansını olumsuz etkileyen virajlı yollarda önünüzdeki araçları, yayaları veya bisikletlileri algılamayabilir. Bu, gerektiğinde uyarı veya frenleme yardımı olmamasına yol açabilir.

Virajlı bir yolda sürüş sırasında, güvenli bir frenleme mesafesini muhafaza ediniz ve gerekirse güvenli takip mesafesini sağlamak üzere aracı yönlendiriniz ve frene basarak hızınızı düşürünüz.



©AC3073082TU



©AC3073083TU

Virajlı bir yolda giderken Önden Çarpışmayı Önleme Yardımcısı yan şeritteki veya şeridin dışındaki bir aracı, yayayı veya bisikletliyi kendi şeridinde olarak algılayabilir. Bu durumda Önden Çarpışmayı Önleme Yardımcısı sürücüyü gereksiz yere uyarabilir ve fren yapabilir. Daima aracın etrafındaki trafik koşullarını kontrol ediniz.

• Eğimli bir yolda sürüş



Önden Çarpışmayı Önleme Yardımcısı, sensörlerin performansını olumsuz etkileyen yokuş yukarı veya yokuş aşağı yollarda önünüzdeki araçları, yayaları veya bisikletlileri algılamayabilir.

Bu, gereksiz uyarıya veya frenleme yardımına ya da gerektiğinde uyarı veya frenleme yardımı olmamasına yol açabilir.

Ayrıca, ileride aniden bir araç, yaya veya bisikletli algılandığında araç aniden yavaşlayabilir.

Yokuş yukarı veya yokuş aşağı seyir halindeyken gözünüzü yoldan ayırmamaya özen gösteriniz ve gerekirse, güvenli mesafeyi sağlamak üzere aracınızı yönlendiriniz ve sürüş hızınızı düşürmek için fren pedalına basınız.

• Şerit değiştirme

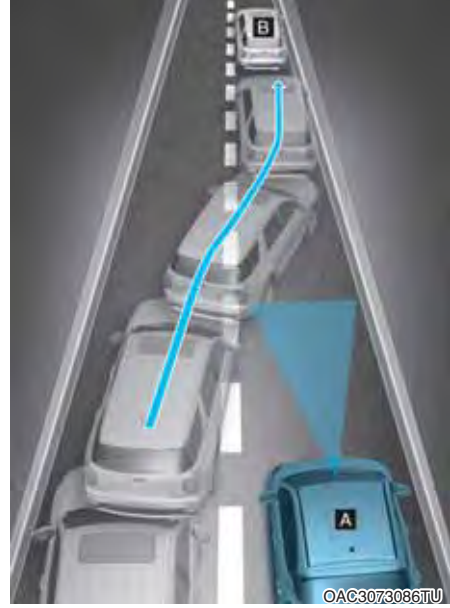

[A]: Aracınız,

[B]: Şerit değiştiren araç

Bir araç, yan şeritten sizin şeridinize geçtiğinde, sensörün algılama menziline girene dek sensör tarafından algılanamaz. Önden Çarpışmayı Önleme Yardımcısı, şeritler arasında ani geçişler yapan bir aracı hemen algılamayabilir. Bu durumda, güvenli bir frenleme mesafesini muhafaza ediniz ve gerekirse güvenli mesafeyi sağlamak üzere aracınızı yönlendiriniz ve hızınızı düşürmek için fren pedalına basınız.

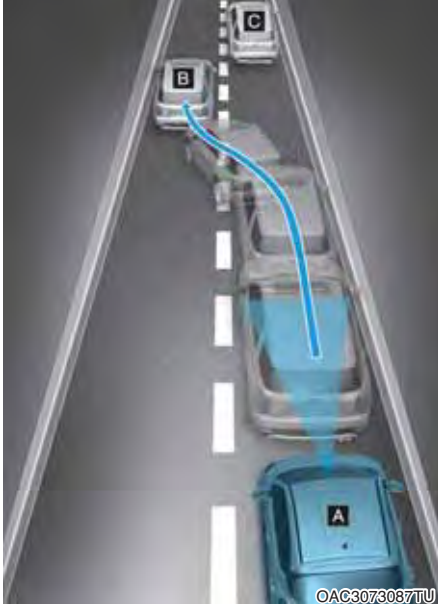

- [A]: Aracınız,
 [B]: Şerit değiştiren araç,
 [C]: Aynı şeritte araç

Önünüzdeki bir araç şerit değiştirdiğinde, Önden Çarpışmayı Önleme Yardımcısı artık önünüzde olan yeni aracı hemen algılayabilir.

Bu durumda, güvenli bir frenleme mesafesini muhafaza ediniz ve gerekirse güvenli mesafeyi sağlamak üzere aracınızı yönlendiriniz ve hızınızı düşürmek için fren pedalına basınız.

• Araç algılama



Eğer önünüzdeki araçta kabinden arkaya doğru dışarı çıkan bir yük varsa veya önünüzdeki aracın yerden yüksekliği daha fazlaysa, daha fazla dikkat gerekir. FCA (Önden Çarpışmayı Önleme Yardımcısı) araçtan dışarı çıkan yükü algılayabilir. Bu gibi durumlarda, arkadaki nesne ile aranızda güvenli bir frenleme mesafesi muhafaza ediniz ve gerekirse güvenli mesafeyi sağlamak üzere aracınızı yönlendiriniz ve hızınızı düşürmek için fren pedalına basınız.



UYARI

- Güvenlik nedeniyle, römork veya başka bir araç çekeceğiniz zaman Önden Çarpışmayı Önleme Yardımcısını mutlaka kapatınız.
- Önden Çarpışmayı Önleme Yardımcısı, araçlara, yayalara ve bisikletlilere benzer şekil veya özelliklerde nesnelerin algılanması durumunda da devreye girebilir.
- FCA (Önden Çarpışmayı Önleme Yardımcısı) sistemi, bisikletleri, motosikletleri veya valiz, market arabaları ya da bebek arabaları gibi daha küçük tekerlekli nesnelere tespit etmek üzere tasarlanmamıştır.
- Önden Çarpışmayı Önleme Yardımcısı, güçlü elektromanyetik dalgaların etkisi altında düzgün çalışmayabilir.
- FCA (Önden Çarpışmayı Önleme Yardımcısı), araç çalıştırdıktan veya ön görüş kamerası başlatıldıktan sonraki 15 saniye boyunca çalışmayabilir.

ŞERİTTE TUTMA YARDIMCISI (LKA) (VARSA)

Belli bir hızın üzerindeki sürüşlerde Şeritte Tutma Yardımcısı şerit çizgilerini (veya yol kenarlarını) algılar ve eğer aracınız dönüş sinyali vermeden şeridinden ayrılacak olursa aracınızın şeridinden ayrılmaması için direksiyonu yönlendirebilir.

Algılama sensörü



OAC3073042TU

[1]: Ön görüş kamerası

Ön görüş kamerası, şerit çizgilerini (veya yol kenarlarını) algılamak için bir algılama sensörü olarak kullanılır.

Algılama sensörünün ayrıntılı konumu için yukarıdaki görseli inceleyiniz.



DİKKAT

Ön Görüş Kamerası önlemleri hakkında daha fazla bilgi için bu bölümdeki "Önden Çarpışmayı Önleme Yardımcısı (FCA)" konusuna bakınız.

Şeritte Tutma Yardımcısı ayarları

Şerit Emniyeti

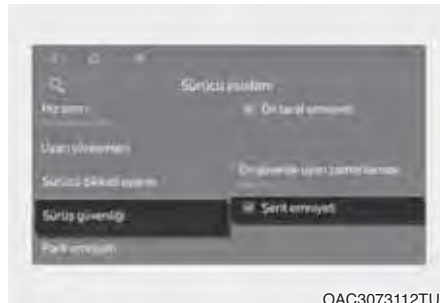

OAC3073112TU

Motor çalışır haldeyken gösterge panelindeki ayarlar menüsünde **Kullanıcı ayarları** > **Sürücü asistanı** > **Sürüş güvenliği** > **Şerit emniyeti** seçeneklerini ya da bilgi ve eğlence sistemindeki ayarlar menüsünde **Ayarlar** > **Araç** > **Sürücü asistanı** > **Şerit emniyeti** seçeneklerini seçerek fonksiyonları kullanmayı ya da kullanmamayı ayarlayabilirsiniz.

Şerit emniyeti seçeneği seçilirse, Şeritte Tutma Yardımcısı şerit değiştirildiğini algıladığında sürücünün direksiyon kontrolüne otomatik olarak yardım ederek aracın şeridinden çıkmasını önler. **Şerit emniyeti** seçimi kaldırılırsa Şeritte Tutma Yardımcısı kapanır ve gösterge panelinde sarı renkli  gösterge ışığı yanar.



UYARI

- Şeridin ortasında sürüş sırasında, Şeritte Tutma Yardımcısı direksiyonu kontrol etmez.
- Sürücünün her zaman çevresine dikkat etmesi gerekir. Şerit Emniyeti seçimi kaldırılırsa Şeritte Tutma Yardımcısı size yardım edemez.

Uyarı Yöntemleri

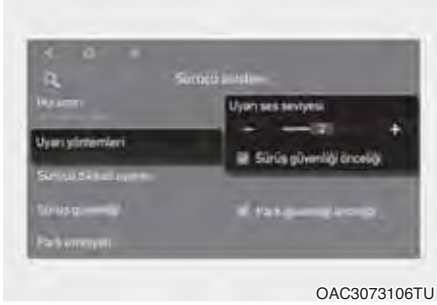

Uyarı yöntemleri araç çalışır haldeyken ayarlanabilir.

- **Uyarı sesi seviyesi:** Gösterge panelinde **Kullanıcı ayarları > Sürücü asistanı > Uyarı sesi** seçeneklerini ya da bilgi ve eğlence sisteminde **Ayarlar > Araç > Sürücü asistanı > Uyarı yöntemleri > Uyarı sesi** seçeneklerini seçerek uyarı sesi seviyesini ayarlayabilirsiniz.
- **Sürüş güvenliği önceliği:** Bilgi ve eğlence sisteminde **Ayarlar > Araç > Sürücü asistanı > Uyarı yöntemleri > Sürüş güvenliği önceliği** seçeneklerini seçerek uyarı sesi geldiği zaman ses sisteminin ses seviyesini azaltabilirsiniz.

i Bilgilendirme

- Uyarı Yöntemlerini değiştirdiyseniz, diğer Sürücü Destek sistemlerinin Uyarı Yöntemleri de değişebilir.
- Araç yeniden çalıştırılsa dahi Uyarı Yöntemi en son ayarını korur.
- Bu ayar aracın teknik özelliklerine bağlı olarak sizin aracınızda bulunmayabilir.

Şeritte Tutma Yardımcısının Çalışması

Şeritte Tutma Yardımcısı fonksiyonunun açılması ve kapatılması



Aracın her kapatılışında ve yeniden çalıştırılışında Şeritte Tutma Yardımcısı mutlaka açılır ve gösterge panelinde gri renkli (☞) gösterge ışığı yanar.

Şeritte Tutma Yardımcısını kapatmak için Şeritte Sürüş Yardımı düğmesini basılı tutunuz.

i Bilgilendirme

Motor yeniden çalıştırıldığında, Şeritte Tutma Yardımcısı son ayarı korunur.

Uyarı ve kontrol

Şeritte Tutma Yardımcısı, Şeritten Ayrılma Uyarısı ve Şeritte Tutma Yardımcısı ile sürücüyü uyarır ve aracın kontrolünü sağlar.

Şeritten Ayrılma Uyarısı



- Aracın, önündeki planlanan şeritten ayrıldığını sürücüyü bildirmek için gösterge panelinde yeşil renkli  gösterge lambası yanıp söner. Aracın kaydığı yöne bağlı olarak gösterge panelinde şerit çizgisi yanıp söner ve sesli uyarı verilir.
- Şeritten Ayrılma Uyarısı aracınızın hızı 60-200 km/s arasındayken çalışır.

Şeritte Tutma Yardımcısı

- Aracın, önündeki planlanan şeritten ayrıldığını sürücüyü bildirmek için gösterge panelinde yeşil renkli  gösterge lambası yanıp söner ve direksiyon aracı şeritte tutmak için gerekli ayarlamaları yapar.
- Şeritte Tutma Yardımcısı aracınızın hızı yaklaşık 60-200 km/s aralığındayken devreye girer.

Eller direksiyonda değil uyarısı

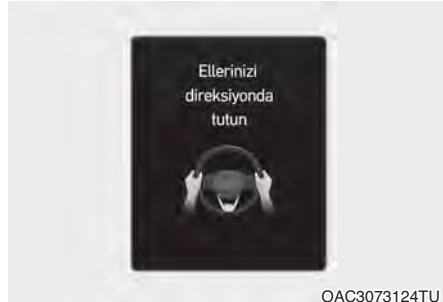

Sürücünün ellerini direksiyondan birkaç saniye çekmesi durumunda, gösterge panelinde 'Ellerinizi direksiyonda tutun' uyarı mesajı görünür ve kademeli olarak sesli uyarı verilir.

UYARI

- **Direksiyon simidinin çok sıkı tutulması veya belirli bir dereceden fazla çevrilmiş olması durumunda, direksiyon desteği sağlanamayabilir.**
- **Şeritte Tutma Yardımcısı her zaman devrede olmaz. Aracı her zaman kendi şeridinde tutmak ve güvenli şekilde yönlendirmek sürücünün sorumluluğundadır.**
- **Yol koşullarına bağlı olarak, "Eller direksiyonda değil" uyarı mesajı geç verilebilir. Sürüş sırasında elleriniz daima direksiyon simidinde bulunmalıdır.**
- **Direksiyon simidi çok hafif bir şekilde tutuluyorsa, Şeritte Tutma Yardımcısı sürücünün ellerinin direksiyonda olduğunu algılayamayabileceği için "Eller direksiyonda değil" uyarı mesajı görünebilir.**
- **Direksiyon simidine herhangi bir obje takarsanız "Eller direksiyonda değil" uyarısı özelliği düzgün çalışmayabilir.**

i Bilgilendirme

- Gösterge paneli ayarları hakkında daha fazla bilgi için 4. bölümdeki "Gösterge Paneli Ekran Kontrolü" kısmına bakınız.
- Şerit çizgileri (veya yol kenarları) algılandığında, gösterge panelindeki şerit çizgileri griden beyaza döner ve yeşil renkli  gösterge lambası yanar.

■ Şerit algılanmadı



OAC3073062TU

■ Şerit algılandı



OAC3073063TU

- Gösterge panelindeki görseller ve renkler panel tipine veya seçilen temaya göre değişebilir.
- Aracın kumandası Şeritte Tutma Yardımcısı tarafından yapılsa bile, sürücü direksiyonu kumanda edebilir.
- Direksiyon simidi, Şeritte Tutma Yardımcısı tarafından kontrol edildiğinde, desteklenmediği duruma nazaran daha ağır veya hafif hissedilebilir.

Şeritte Tutma Yardımcısı arızası ve sınırlamaları

Şeritte Tutma Yardımcısı arızası



OAC3073113TU

Şeritte Tutma Yardımcısı düzgün çalışmıyorsa, "Şerit Emniyeti sistemini kontrol edin" uyarı mesajı görülür ve gösterge panelinde sarı  gösterge lambası yanar. Bu durum gerçekleşirse, aracınızı HYUNDAI yetkili servisine kontrol ettirmenizi öneririz.

Şeritte Tutma Yardımı Sistemi devre dışı bırakıldı



Ön görüş kamerasının bulunduğu ön cam veya sensör, kar veya yağmur gibi yabancı bir maddeyle kaplı olduğunda, algılama performansı düşebilir ve Şeritte Tutma Yardımcısı geçici olarak sınırlanabilir veya devre dışı kalabilir.

Bu durumda, "Şeritte Tutma Yardımcısı sistemi devre dışı bırakıldı. Kamera görüş alanı engellendi" uyarı mesajı ve ana (▲) gösterge lambası veya Şeritte Tutma Yardımcısı gösterge lambası (▲) gösterge panelinde görülür.

Şeritte Tutma Yardımcısı kar, yağmur veya yabancı maddelerden temizlendiğinde düzgün çalışacaktır.

Eğer Şeritte Tutma Yardımcısı yabancı madde kaldırıldıktan sonra düzgün şekilde çalışmıyorsa, aracın yetkili bir HYUNDAI servisi tarafından kontrol edilmesini öneririz.

⚠ UYARI

- Gösterge panelinde uyarı mesajı veya gösterge lambası görünmese dahi Şeritte Tutma Yardımcısı düzgün çalışmayabilir.
- Kameranın görüş alanı engelliye veya kamera arızalıyken araç kapatılıp yeniden çalıştırılırsa bu koşul devam eder. Bu nedenle Şeritte Tutma Yardımcısı düzgün çalışmayabilir.

Şeritte Tutma Yardımcısının sınırlamaları

Şeritte Tutma Yardımcısı, şu durumlarda düzgün şekilde veya beklendiği gibi çalışmayabilir:

- Aşağıdaki nedenlerle şerit kirlenmiş veya zor algılanabilir durumdaysa:
 - Şerit çizgileri (veya yol kenarının) yağmur, kar, kir, yağ vs. ile kaplıysa.
 - Şerit çizgisinin (veya yol kenarının) rengi yoldan ayırt edilebilir değilse
 - Yolda (veya yol kenarlarında) şerit veya çizgilerin (ya da yol kenarlarının) çevresinde şerit işaretlerine (veya yol kenarına) benzeyen izler varsa
 - Şerit çizgileri (veya yol kenarının) belirsiz veya zarar görmüşse
 - Şerit çizgisi (veya yol kenarı), orta çizgi, ağaç, korkuluk, gürültü bariyerleri, vb. tarafından gölgelenmişse
- Şerit sayısı artıyor veya azalıyor ya da şerit çizgileri (veya yol kenarları) keşiyor
- Yolda ikiden fazla şerit çizgisinin (veya yol kenarının) olması
- Şerit çizgileri (veya yol kenarları) karışık olduğunda veya inşaat alanı içinde kaldığında
- Zigzag şeritler, yaya geçitleri ve yol işaretleri gibi yol çizgileri varsa
- Kavşak civarında şerit çizgileri aniden kayboluyorsa
- Şerit veya yol genişliği çok geniş veya çok dar ise

- Şeritsiz bir yol kenarı varsa
- Yol üzerinde bilet gişesi, kaldırım vs. gibi bir sınır yapısı varsa
- Öndeki araca olan mesafe fazla kısa veya öndeki araç şerit çizgisini (veya yol kenarını) kapatıyor ise

Bilgilendirme

Ön Görüş Kamerasının sınırlamaları hakkında daha fazla bilgi için 7. bölümdeki “Önden Çarpışmayı Önleme Yardımcısı (FCA)” konusuna bakınız.

UYARI

Şeritte Tutma Yardımcısını kullanırken aşağıdaki önlemleri alınız:

- Güvenli sürüşten ve aracın kontrolünden sürücü sorumludur. Sadece Şeritte Tutma Yardımcısına güvenerek aracı tehlikeli bir şekilde kullanmayınız.
- Yol koşulları ve çevreye bağlı olarak Şeritte Tutma Yardımcısı devre dışı kalabilir veya düzgün çalışmayabilir. Sürüş sırasında daima dikkatli olunuz.
- Şeridin düzgün bir biçimde algılanmaması durumunda "Şeritte Tutma Yardımcısının Sınırlamaları" bölümüne bakın.
- Karavan veya başka bir araç çekiyorsanız, güvenlik nedeniyle Şeritte Tutma Yardımcısının devre dışı bırakılmasını tavsiye ederiz.
- Yüksek hızlarda sürüş sırasında direksiyon kontrol edilmez. Sürücü Şeritte Tutma Yardımcısını kullanırken hız sınırlarına daima uymalıdır.

- **Başka bir fonksiyonun uyarı mesajı görüntüleniyor veya sesli uyarı veriliyorsa, Şeritte Tutma Yardımcısı uyarı mesajı görülmeyebilir ve sesli uyarı verilmeyebilir.**
- **Bulduğunuz ortam gürültülü ise Şeritte Tutma Yardımcısı uyarı sesini duyamayabilirsiniz.**
- **Direksiyon simidinde bir nesne takarsanız, direksiyona gerekli destek sağlanamayabilir.**
- **Şeritte Tutma Yardımcısı, araç çalıştırıldıktan veya ön görüş kamerası başlatıldıktan sonraki 15 saniye boyunca çalışmayabilir.**
- **Şeritte Kalma Yardımcısı şu durumlarda çalışmayabilir:**
 - Dönüş sinyali veya dörtlü flaşör sistemi etkin ise
 - Şeritte Tutma Yardımcısı devreye girdiğinde veya şerit değiştirdikten hemen sonra araç şeridin ortasında sürülmüyorsa
 - ESC (Elektronik Denge Kontrolü) veya VSM (Araç Denge Yönetimi) aktif ise
 - Araç keskin bir virajı dönüyorsa
 - Aracın hızı 55 km/saatten az veya 210 km/saatten fazla ise
 - Araç ani şerit değişiklikleri yaparsa
 - Araç aniden fren yaparsa

HIZ LİMİTLEYİCİ ASİSTANI (MSLA) (VARSA)



(1) Hız Limitleyici aktif göstergesi

(2) Ayarlanan hız

Belirli bir hızın üzerine çıkmayı istemediğiniz zaman, hız sınırını ayarlayabilirsiniz.

Aracınız ayarlanan hızı aşarsa, Hız Limitleyici devreye girer ve hızı limitlerin içerisine girene kadar düşürür (ayarlanmış hız sınırı yanıp söner ve uyarı alarmı duyulur).

Hız Limitleyici asistanının çalışması

Hız sınırının ayarlanması



1. Ayarlamak istediğiniz hızda sey ederken Sürüş Yardımı (SÜRÜŞ YARDIMI) düğmesini basılı tutunuz. Gösterge panelinde Hız Limiti (SÜRÜŞ YARDIMI) gösterge lambası yanar.



2. Düğmeyi + için yukarıya, - için aşağıya itiniz ve istenen hıza geldiğinde serbest bırakınız.

Düğmeyi + için yukarıya, - için aşağıya doğru basılı tutunuz. Hız değeri önce 10'un en yakın katına yükselir veya düşer, ardından 10 km/saat aralıklarla artırılır veya azaltılır.



3. Ayarlanmış hız sınırı gösterge panelinde gösterilir.

Önceden ayarlanmış hız sınırının üzerine çıkmak isterseniz, gaz pedalına baski noktasının ötesinde basarak roketleme fonksiyonunu etkinleştiriniz.

Ayarlanmış hız sınırı yanıp söner ve aracın hızı sınır dahiline girinceye kadar uyarı alarmı çalışır.

Hız Limitleyici asistanının geçici olarak duraklatılması



Ayarlanmış hız sınırını geçici olarak devre dışı bırakmak için **LIMIT** düğmesine basınız. Ayarlanmış hız sınırı devre dışı kalır, ancak Hız Limitleyici (LIMIT) göstergesi yanmaya devam eder.

Hız Limitleyici asistanının tekrar etkinleştirilmesi





Fonksiyon duraklatıldıktan sonra Hız Limitleyiciyi tekrar etkinleştirmek için +, - veya II  düğmesine basınız.

Yukarı doğru + veya aşağı doğru - düğmesine bastığınızda, araç hızı gösterge panelinde yazan hıza ayarlanır.

II  düğmesine bastığınızda, araç hızı önceden ayarlanmış hıza geri döner.

Hız Limitleyici asistanının kapatılması



Hız Limitleyici asistanını kapatmak için Sürüş Yardımı  düğmesine basınız. Hız Limitleyici  (LIMIT) gösterge ışığı söner.



UYARI

Hız Limitleyici asistanını kullanırken aşağıdaki önlemleri alınız:

- Aracın hızını her zaman ülkenizdeki hız limitinin altına ayarlayın.
- Yanlışlıkla bir hız sınırı belirlemek için, sistem kullanımda olmadığında Hız Limitleyici asistanını kapalı tutunuz. Hız Limitleyici  (LIMIT) göstergesinin kapalı olduğundan emin olunuz.
- Hız Limitleyici asistanı, doğru ve güvenli sürüşün yerine geçmez. Beklenmeyen ve ani durumlardan kaçınmak için daima dikkatli araç kullanmak sürücünün sorumluluğudur. Yol koşullarına her zaman dikkat ediniz.

AKILLI HIZ LİMİTLEYİCİ ASİSTANI (ISLA) (VARSA)

Akıllı Hız Limitleyici asistanı, algılanan yol işaretleri ve navigasyon sistemin-den aldığı bilgileri kullanarak sürücüyü ilgili yolun hız sınırı konusunda bilgilendirir. Ayrıca, Akıllı Hız Limitleyici asistanı sürücünün ilgili yolun hız sınırı içinde kalmasına yardımcı olur.



DİKKAT

- Fonksiyonun başka ülkelerde kullanılması durumunda, Akıllı Hız Limitleyici asistanı düzgün çalışmayabilir.
- Aracınıza navigasyon cihazı takılırsa, Akıllı Hız Limitleyici asistanı özelliğinin düzgün çalışması için navigasyon cihazının düzenli olarak güncellenmesi gerekir.
- Yazılım güncellemelerinden sonra bilgi ve eğlence sistemi değişebilir. Daha fazla bilgi için, bilgi ve eğlence sistemi birlikte verilen kılavuza ve hızlı başvuru kılavuzuna bakınız.

Algılama sensörü



[1]: Ön görüş kamerası

Algılama sensörünün ayrıntılı konumu için yukarıdaki resmi inceleyiniz.



DİKKAT

Ön Görüş Kamerası önlemleri hakkında daha fazla bilgi için bu bölümdeki "Önden Çarpışmayı Önleme Yardımcısı (FCA)" konusuna bakınız.

Akıllı Hız Limitleyici asistanının ayarları

Hız sınırı

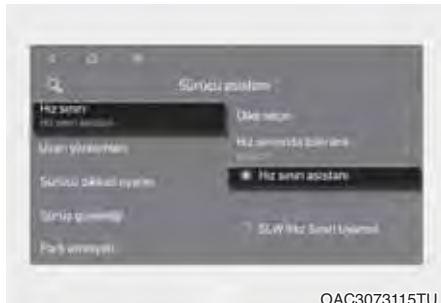

OAC3073115TU

Motor çalışır haldeyken gösterge panelindeki ayarlar menüsünde **Kullanıcı ayarları > Sürücü asistanı > Hız limiti** seçeneklerini ya da bilgi ve eğlence sistemindeki ayarlar menüsünde **Ayarlar > Araç > Sürücü yardımı > Hız limiti** seçeneklerini seçerek veya seçimi kaldırarak fonksiyonları kullanmayı ya da kullanmamayı ayarlayabilirsiniz.

- **Ülke seçin:** Navigasyon sistemi kullanılamıyorsa, hız limitini ayarlamak için ülkeyi manuel olarak seçebilirsiniz.
- **Hız Limitleyici asistanı** seçiliyse, Akıllı Hız Limitleyici asistanı sürücüyü hız limiti ve diğer yol işaretleri konusunda bilgilendirir. Akıllı Hız Limitleyici asistanı ayrıca, sürücünün hız sınırı içinde kalmasını sağlamak için sürücüyü Hız Limitleyicinin hızını değiştirmesini bildirir.
- Eğer **Hız limiti uyarısı** seçiliyse, Akıllı Hız Limitleyicisi sürücüyü hız limiti konusunda bilgilendirir. Bunun yanında Akıllı Hız Limitleyicisi, aracın hız sınırı üstünde bir hızla kullanılması durumunda sürücüyü uyarır.
- **Kapalı** seçilirse Akıllı Hız Limitleyici asistanı kapanır. (⊖) gösterge lambası yanar.

⚠ UYARI

Güvenliğiniz için, ayarlarınızı mutlaka aracı güvenli bir alanda park ettikten sonra değiştiriniz.

Uyarı yöntemleri

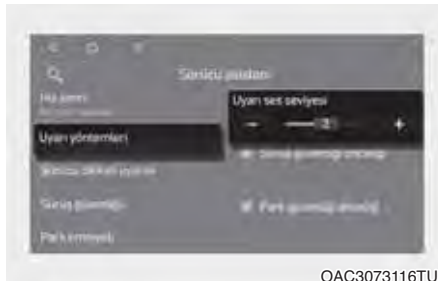

OAC3073116TU

Uyarı yöntemleri araç çalışır haldeyken ayarlanabilir.

- **Uyarı sesi seviyesi:** Gösterge panelinde **Kullanıcı ayarları > Sürücü asistanı > Uyarı sesi** seçeneklerini ya da bilgi ve eğlence sisteminde **Ayarlar > Araç > Sürücü asistanı > Uyarı yöntemleri > Uyarı sesi** seçeneklerini seçerek uyarı sesi seviyesini ayarlayabilirsiniz.

i Bilgilendirme

- Uyarı sesi seviyesini değiştirirseniz, diğer sürücü yardımı sistemlerinin uyarı sesi seviyesi de değişebilir.
- Araç yeniden çalıştırıldığında, Uyarı Sesi Seviyesi son ayarı korunur.
- Aracın teknik özelliklerine bağlı olarak bir ayar menüsü olmayabilir.

⚠ UYARI

Güvenliğiniz için, ayarlarınızı mutlaka aracı güvenli bir alanda park ettikten sonra değiştiriniz.

Akıllı Hız Limitleyici asistanının çalışması

Uyarı ve kontrol

Akıllı Hız Limitleyicisi, 'Hız sınırını göstermek', 'Aşırı hız uyarısı yapmak' ve 'Ayarlanmış hızı değiştirmek' yoluyla uyarır ve aracı kontrol eder.



Hız sınırını göstermek

Hız sınırı bilgisi, gösterge panelinde gösterilir.

i Bilgilendirme

- Yoldaki hız sınırı bilgisi algılanmazsa ekranda "---" işareti görülür. Yol işaretlerinin algılanmasında güçlük yaşıyorsa lütfen "Akıllı Hız Limitleyici asistanının Sınırlamaları" bölümünü inceleyiniz.
- Akıllı Hız Limitleyici asistanı, hız sınırının yanı sıra diğer yol işareti bilgilerini de sağlar. Sağlanan ek yol işareti bilgileri, ülkenize göre farklılık gösterebilir.
- Hız sınırı veya öndeki aracı geçme kısıtlaması işaretinin altında gösterilen ek işaret, işarete uyulması gereken koşulu ifade eder. Ek işaretin tanınmaması durumunda, işaret boş gösterilir.
- Gösterge panelindeki görseller ve renkler panel tipine veya seçilen temaya göre değişebilir.



OAC3073067TU

Aşırı hız uyarısı

Gösterilen hız sınırının üstünde bir hızda seyir sırasında, kırmızı hız sınırı göstergesi yanıp söner ve uyarı sesi gelir.



B0328KO03

Ayarlanan Hızı Otomatik Değiştirme (Navigasyon varsa)

Hız Limitleyici aracın ayarlanan hızını hız limitine göre belirlemesini sağlar. Ayarlanan hız, hız limiti ile aynıysa hız limiti değiştiğinde araç kendi ayarlı hızını otomatik olarak değiştirir. Bu fonksiyon hız limiti 70 km/s veya daha fazla olan yollarda çalışır. Bu fonksiyon devrederken, ayarlanmış hız göstergesi panelinde yeşil renkte görülür.



OAC3073068TU

OAC3073069TU

Ayarlanmış hızı değiştirme

Hız Limitleyici devrederken yolun hız sınırının değişmesi durumunda, sürücüye ayarlanmış hızın değiştirilmesi gerektiği yukarı veya aşağı ok işareti ile gösterilir. Bu durumda sürücü, direksiyon simidindeki + veya - tuşuna basarak, ayarlanan hızı hız sınırına göre değiştirebilir.

⚠ UYARI

- Ayarlanmış hızı yolun hız sınırına göre değiştirdikten sonra dahi araç, hız sınırından yüksek bir hızda sürülebilir. Gerekirse, fren pedalına basarak seyir hızınızı düşürünüz.
- Yolun hız sınırının 30 km/saatin altında olması durumunda, ayarlanmış hızı değiştirme fonksiyonu çalışmaz.
- Akıllı Hız Limitleyici asistanı göstergesi panelinde sürücünün ayarladığı hız birimlerini kullanarak çalışır. Hız biriminin ülkenizde kullanılandan farklı bir birime ayarlanması durumunda, Akıllı Hız Limitleyici asistanı düzgün çalışmayabilir.

i Bilgilendirme

- Hız Limitleyici asistanının çalışması hakkında daha fazla bilgi için bu bölümdeki "Hız Limitleyici asistanı (MSLA)" kısmına bakınız.

Akıllı Hız Limitleyici asistanının arızası ve sınırlamaları

Akıllı Hız Limitleyici asistanının arızası



Akıllı Hız Limitleyicisinin doğru bir biçimde çalışmaması durumunda 'Hız sınırı sistemini kontrol edin' uyarı mesajı gösterge panelinde birkaç saniye görünecek ve gösterge panelinde ana (⚠) gösterge lambası ve (⊖) gösterge lambası yanar. Bu durumda, aracı HYUNDAI yetkili servisinde kontrol ettirmenizi öneririz.

Akıllı Hız Limitleyici asistanı devre dışı bırakıldı

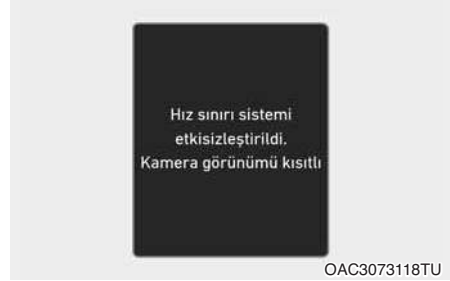

Ön görüş kamerasının bulunduğu ön cam veya sensör, kar veya yağmur gibi yabancı bir maddeyle kaplı olduğunda, algılama performansı düşebilir ve Akıllı Hız Limitleyici asistanı geçici olarak sınırlanabilir veya devre dışı kalabilir. Bu durumda, gösterge panelinde 'Hız sınırı sistemi etkisizleştirildi. Kamera görüş alanı engellendi' uyarı mesajı ve ana (⊖) gösterge lambası gösterge panelinde yanar.

Akıllı Hız Limitleyici asistanı kar, yağmur veya yabancı maddelerden temizlendiğinde doğru şekilde çalışacaktır.

Eğer Akıllı Hız Limitleyici asistanı yabancı madde kaldırıldıktan sonra doğru şekilde çalışmıyorsa, aracın HYUNDAI yetkili servisi tarafından kontrol edilmesini öneririz.



UYARI

- Gösterge panelinde uyarı mesajı veya gösterge lambası görülmesi dahi Akıllı Hız Limitleyici asistanı düzgün çalışmayabilir.
- Kameranın görüş alanı engelliye veya kamera arızalıyken araç kapatılıp yeniden çalıştırılırsa bu koşul devam eder. Bu durumda Akıllı Hız Limitleyici asistanı düzgün çalışmayabilir.

Akıllı Hız Limitleyici asistanının sınırlamaları

Şu durumlarda, Akıllı Hız Limitleyici asistanı düzgün çalışmayabilir veya beklenmedik şekillerde çalışabilir:

- Yol işaretinin kirlenmiş veya seçilemez olması
- Yağmur, kar, sis vs. gibi olumsuz hava koşulları nedeniyle yol işaretini görmek zor ise
- Yol işareti net değilse veya hasar görmüşse
- Yol işareti, çevredeki nesnelere veya gölgeler nedeniyle kısmen kararmışsa
- Yol işaretleri standartlara uygun değilse
- Yol işareti üzerindeki yazı veya figür, standarttan farklıysa
- Yol işareti, ana yol ve çıkış yolu arasında veya ayrılan yollar arasında duruyorsa
- Çıkış yolu üzerinde bulunan yol levhasında koşullu yol levhası bulunmuyorsa
- İşaret başka bir araca takılmışsa

- Araçla yol işaretleri arasındaki mesafe çok fazlaysa
- Yol işaretleri çok parlaksa
- Akıllı Hız Limitleyici asistanı sokak tabelalarındaki veya diğer tabeladaki sayıları veya resimleri yanlışlıkla hız sınırı olarak algılasa
- Sürüş yaptığınız yolun yakınında bir yol levhası algılandıysa
- Yol tabelasının yanında başka trafik levhaları varsa
- Birbirine yakın halde birden çok tabela varsa
- Minimum hız limiti yanlış algılanırsa
- Yolda minimum hız sınırı işareti varsa
- Örneğin bir tünele girerken veya çıkarken ya da bir köprünün altından geçerken olduğu gibi, aydınlık aniden değiştiğinde
- Gece saatlerinde veya tünelde farlar yanmadığında veya farların parlaklığı düşük olduğunda
- Güneş ışığı yansımaları, sokak lambaları veya karşı yönden gelen araçlar nedeniyle yol işaretleri zor okunuyorsa
- Navigasyon veya GPS bilgilerinde hata varsa
- Sürücü navigasyonun yönlendirmesine uymazsa
- Sürücü aracı navigasyon sistemine henüz girmemiş yeni bir yolda kullanıyorsa.
- Ön görüş kamerasının görüş alanı güneş parlaması ile engelleniyor
- Keskin veya sürekli virajlı bir yolda sürüş sırasında
- Hız kasislerinden geçerken veya dik yokuşlarda inip çıkarken ya da sağa veya sola dönerken

- Araç şiddetli bir şekilde sarsılıyorsa
- Araç yeni açılmış bir yolda kullanılıyorsa
- Sürüş esnasında navigasyonun yazılımını güncelleniyorsa
- Sürüş esnasında navigasyon yeniden başlatılırsa



UYARI

- **Akıllı Hız Limitleyici asistanı sürücünün yola ait hız sınırına uymasına yardımcı olan ek bir fonksiyondur ve doğru hız sınırını göstermeyebilir veya seyir hızını doğru bir biçimde kontrol edemeyebilir.**
- Araç hızını her zaman bölgenizdeki hız sınırına göre ayarlayınız.
- **Akıllı Hız Limitleyici asistanı motor çalıştırıldıktan veya ön kamera başlatıldıktan sonraki 15 saniye boyunca çalışmayabilir.**



Bilgilendirme

Ön görüş kamerasının sınırlamaları hakkında daha fazla bilgi için bu bölümdeki “Önden Çarpışmayı Önleme Yardımcısı (FCA)” konusuna bakınız.

SÜRÜCÜ DİKKATİ UYARISI (DAW) (VARSA)

Temel fonksiyon

Sürücü Dikkati Uyarısı sürüş esnasında sürüş hızınızı takip eder. Sürücü Dikkati Uyarısı sürücünün dikkat düzeyi belirli bir seviyenin altına düştüğünde güvenli sürüşü sağlamak için bir mola verilmesini önerir.

Öndeki Araç Kalktı Uyarısı fonksiyonu

Öndeki Araç Kalktı Uyarısı özelliği, önde algılanan araç hareket etmeye başlayınca sürücüyü bilgilendirir.

Algılama sensörü



OAC3073042TU

[1]: Ön görüş kamerası

Ön görüş kamerası, seyir esnasında sürüş şekillerini ve öndeki aracın hareket etmeye başladığını algılamayı sağlayan bir algılama sensörü olarak kullanılır.

Algılama sensörünün ayrıntılı konumu için yukarıdaki görseli inceleyiniz.

⚠ DİKKAT

Sürücü Dikkati Uyarısı özelliğini optimum performans düzeyinde tutmak için ön görüş kamerasının her zaman iyi durumda olmasına özen gösteriniz.

Ön Görüş Kamerası önlemleri hakkında daha fazla bilgi için bu bölümdeki "Önden Çarpışmayı Önleme Yardımcısı (FCA)" konusuna bakınız.

Sürücü Dikkati Uyarısı ayarları

Öndeki Araç Kalktı Uyarısı

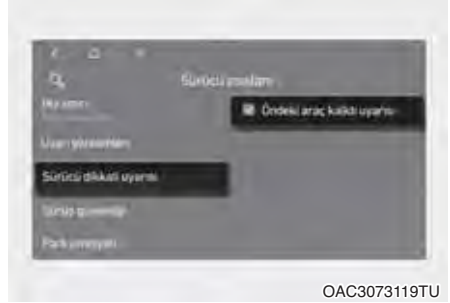

OAC3073119TU

Motor çalışır haldeyken gösterge panelindeki ayarlar menüsünde **Kullanıcı ayarları > Sürücü yardımı > DAW (Sürücü Dikkati Uyarısı)** seçeneklerini ya da bilgi ve eğlence sistemindeki ayarlar menüsünde **Ayarlar > Araç > Sürücü asistanı > DAW (Sürücü Dikkati Uyarısı)** seçeneklerini seçerek veya seçimi kaldırarak fonksiyonu kullanmayı ya da kullanmamayı ayarlayabilirsiniz.

- **Öndeki araç kalktı uyarısı** seçilirse, bu fonksiyon önde duran aracın hareket etmeye başladığı algılandığında sürücüyü bilgilendirir.

Sürücü Dikkati Uyarısı'nın çalışması

Temel fonksiyon

Sürücü Dikkati Uyarısının temel fonksiyonu sürücüye 'Lütfen mola verin' uyarısında bulunmaktır.

Mola verme



- Sürücünün dikkat düzeyi belli bir seviyenin altına düştüğünde gösterge panelinde 'Lütfen mola verin' mesajı ve Sürücü Dikkati Uyarısı gösterge lambası (☹) görülür ve sürücünün mola vermesini öneren bir uyarı sesi duyulur.
- Sürücü Dikkati Uyarısı, toplam sürüş süresi 4 dakikadan kısa olduğunda veya son mola önerisinin üstünden 4 dakika geçmeden mola önerisinde bulunmaz.
- Mola önerisi aracınızın hızı 0-200 km/s arasındayken verilir.

⚠ UYARI

Güvenliğiniz için, ayarlarınızı mutlaka aracı güvenli bir alanda park ettikten sonra değiştiriniz.

⚠ DİKKAT

Sürücü yorgun hissetmese dahi, sürüş hızı ve davranışına göre Sürücü Dikkati Uyarısı mola önerisi verebilir.

Sürücü Dikkati Uyarısı tamamlayıcı bir fonksiyondur ve sürücünün dikkat düzeyinin düşük olup olmadığını belirleyemeyebilir.

Yorgunluk hisseden sürücü, Sürücü Dikkati Uyarısı tarafından mola önerisi yapılmamış olsa bile güvenli bir yerde mola vermelidir.

i Bilgilendirme

Gösterge paneli ayarları hakkında daha fazla bilgi için 4. bölümdeki "Gösterge Paneli Ekranı " kısmına bakınız.

Öndeki Araç Kalktı Uyarısı



OAC3073121TU

Öndeki duran aracın hareket ettiği algılandığında, Öndeki Araç Kalktı Uyarısı, gösterge panelinde 'Öndeki araç uzaklaşıyor' mesajını gösterip sesli bir uyarı vererek sürücüyü bilgilendirir.

⚠ UYARI

- Başka bir fonksiyonun uyarı mesajı görüntüleniyor veya sesli uyarı veriliyorsa, Öndeki Araç Kalktı Uyarısının uyarı mesajı görülmeyebilir ve sesli uyarı verilmeyebilir.
- Güvenli sürüşten ve aracın kontrolden sürücü sorumludur.

⚠ DİKKAT

- Öndeki Araç Kalktı Uyarısı tamamlayıcı bir fonksiyondur ve öndeki duran araç her hareket ettiğinde sürücüyü bilgilendirmeyebilir.
- Hareket etmeden önce aracın önünü ve yol koşullarını mutlaka kontrol ediniz.

i Bilgilendirme

Gösterge panelindeki görseller ve renkler panel tipine veya ayarlardan seçilen temaya göre değişebilir.

Sürücü Dikkati Uyarısı arızası ve sınırlamaları

Sürücü Dikkati Uyarısı arızası



OAC3073122TU

Sürücü Dikkati Uyarısı sisteminin doğru bir biçimde çalışmaması durumunda, 'Dikkatsiz Sürüş Uyarısı' sistemini kontrol edin' uyarı mesajı gösterge panelinde birkaç saniye görünür ve gösterge panelinde ana ⚠ gösterge lambası ve Sürücü Dikkati Uyarısı gösterge lambası (☹) yanar. Bu durum gerçekleşirse, aracınızı HYUNDAI yetkili servisine kontrol ettirmenizi öneririz.

Sürücü Dikkati Uyarısı devre dışı bırakıldı



Ön görüş kamerasının bulunduğu ön cam veya sensör, kar veya yağmur gibi yabancı bir maddeyle kaplı olduğunda, algılama performansı düşebilir ve Sürücü Dikkati Uyarısı geçici olarak sınırlanabilir veya devre dışı kalabilir. Bu durumda, "Dikkatsiz Sürüş Uyarısı devre dışı bırakıldı. Kamera görüş alanı engellendi" uyarı mesajı ve ana (⚠) gösterge lambası ile Sürücü Dikkati Uyarısı gösterge lambası (📷) gösterge panelinde yanar. Sürücü Dikkati Uyarısı kar, yağmur veya yabancı maddelerden temizlendiğinde düzgün çalışacaktır. Eğer Sürücü Dikkati Uyarısı yabancı maddeler giderildikten sonra da doğru şekilde çalışmıyorsa, aracın HYUNDAI yetkili servisi tarafından kontrol edilmesini öneririz.

⚠ UYARI

- **Motor çalışır duruma getirildikten hemen sonra herhangi bir nesnenin algılanmadığı alanlarda (örneğin açık arazide) Sürücü Dikkati Uyarısı doğru çalışmayabilir.**
- **Kameranın görüş alanı engelliyken veya kamera arızalıyken araç kapatılıp yeniden çalıştırılırsa bu koşul devam eder. Bu nedenle Sürücü Dikkati Uyarısı düzgün çalışmayabilir.**

Sürücü Dikkati Uyarısının Sınırlamaları

Aşağıdaki durumlarda Sürücü Dikkati Uyarısı düzgün çalışmayabilir:

- Araç ile sert manevralar yapılırken
- Araç kasıtlı olarak şeritlerin üzerinden sık geçiyorsa
- Araç, Şeritte Tutma Yardımcısı gibi bir Sürücü yardımı fonksiyonunun kontrolündeyseniz

Öndeki Araç Kalktı Uyarısı fonksiyonu

- Önünüze aniden bir araç çıktığında

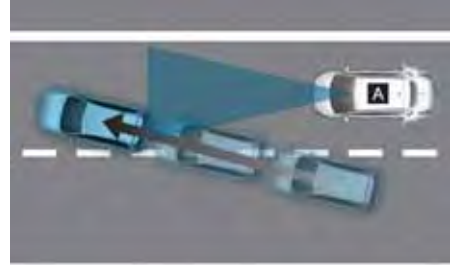

OAC3073088.TU



OAC3073089.TU

[A]: Aracınız, [B]: Araç önü

Aracınızın önüne aniden bir araç geldiğinde, Öndeki Araç Kalktı Uyarısı doğru bir biçimde çalışmayabilir.

- Öndeki araç ani bir dönüş yaptığında



[A]: Aracınız, [B]: Araç önu

Öndeki araç, aniden sola veya sağa dönüş ya da U dönüşü yaptığında, Öndeki Araç Kalktı Uyarısı doğru bir biçimde çalışmayabilir.

- Öndeki araç ani kalkış yaptığında



©AC3073091TU

Önünüzdeki aracın aniden kalkması durumunda, Öndeki Araç Kalktı Uyarısı düzgün çalışmayabilir.

- Önünüzdeki araç ile aranızda bir yaya veya bisiklet olduğunda



©AC3073092TU

Önünüzdeki araç ile aranızda yaya(-lar) veya bisiklet(-ler) varsa, Öndeki Araç Kalktı Uyarısı düzgün çalışmayabilir.

- Park yerinde

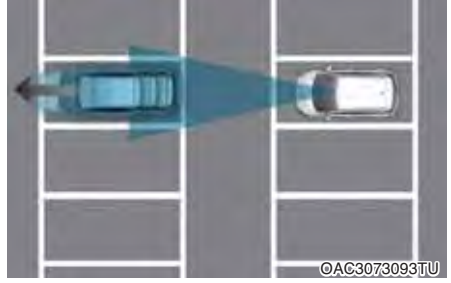

©AC3073093TU

Önünüze park edilmiş bir araç sizden uzaklaştığında, Öndeki Araç Kalktı Uyarısı, park etmiş aracın uzaklaştığını bildirebilir.

- Gişе, kavşak ve benzeri yerlerden geçerken

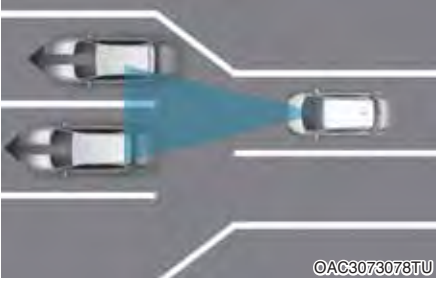

Çok sayıda aracın olduđu bir gişе veya kavşaktan ya da şeritlerin sık sık birleştiđi veya ayrıldığı bir yerden geçerken, Öndeki Araç Kalktı Uyarısı düzgün çalışmayabilir.



UYARI

Sürücü Dikkati Uyarısı araç çalıştırıldıktan veya fonksiyon başlatıldıktan sonraki 15 saniye boyunca çalışmayabilir.



Bilgilendirme

Ön Görüş Kamerası önlemleri hakkında daha fazla bilgi için bu bölümdeki "Önden Çarpışmayı Önleme Yardımcısı (FCA)" konusuna bakınız.

HIZ SABİTLEYİCİ KONTROL SİSTEMİ (CC) (VARSA)



OAC3073101TU

- (1) Hız sabitleyici göstergesi
- (2) Ayarlanan hız

Hız Sabitleyici Kontrolü, gaz pedalına basmak zorunda kalmadan aracı 30 km/saatin üzerindeki hızlarda sürmenizi sağlar.

Hız Sabitleyicinin çalışması

Ayarlanmış hızı ayarlama

1. 30 km/saat üzerinde olması gereken, istenen hız seviyesine hızlanınız.



OAC3073046TU

2. Ayarlamak istediğiniz hızda seyrederken Sürüş Yardımı (SR) düğmesine basınız. Gösterge panelinde, belirlenmiş hız ve Hız Sabitleyici (CRUISE) gösterge lambası yanar.
3. Gaz pedalını serbest bırakınız. Gaz pedalına basılmasa dahi, araç ayarlanmış hızı korur.

i Bilgilendirme

Araç yokuş-aşağı veya yokuş-yukarı giderken hafif yavaşlayabilir veya hızlanabilir.

Ayarlanan hızı artırma



- + düğmesini yukarı itiniz ve hemen bırakınız. Bu şekilde düğmeye her bastığınızda ayarlanan hız saatte 1 km artar.
- Gösterge panelinde ayarlı hızı izlerken, + düğmesini yukarı ittirin ve bırakmayın. Ayarlanan hız, önce 10'un en yakın katına çıkarılır ve ardından düğmeye her basıldığında sabitlenen hız saatte 10 km artar. İstenen hız gösterildiğinde düğmeyi bırakınız, araç bu hıza çıkacaktır.

Ayarlanmış hızı azaltma



- Düğmeyi aşağı (-) itiniz ve hemen bırakınız. Bu şekilde düğmeye her bastığınızda ayarlanan hız saatte 1 km azalır.
- Gösterge panelinde ayarlı hızı izlerken - düğmesini itin ve bırakmayın. Ayarlanan hız, önce 10'un en yakın katına düşürülür ve ardından düğmeye her basıldığında sabitlenen hız saatte 10 km azalır. Muhafaza etmek istediğiniz hızda düğmeyi serbest bırakınız.

Geçici olarak hızlanma

Hız Sabitleyici devredeyken geçici olarak hızlanmak isterseniz gaz pedalına basınız.

Ayarlı hıza geri dönmek için, ayağınızı gaz pedalından çekiniz.

Artırdığınız hızda giderken + düğmesini yukarı veya - düğmesini aşağı iterseniz, ayarlanan seyir hızı mevcut artırılmış hız olarak ayarlanır.

Hız Sabitleyicinin geçici olarak duraklatılması



Aşağıdaki durumlarda Hız Sabitleyici Kontrolü duraklatılır:

- Fren pedalına basıldığında.
- **||** **↺** düğmesine basıldığında.
- Vites N (Boş) konuma alındığında.
- Aracın hızı yaklaşık 30 km/s'nin altına düşürüldüğünde
- Elektronik Denge Kontrolü (ESC) aktifleşirse.
- Manuel Modda 2. vitese düşüldüğünde.

Ayarlanan hız devre dışı kalır, ancak Hız Sabitleyici Kontrolü (**||** **↺** CRUISE) göstergesi yanmaya devam eder.

NOT

Hız Sabitleyici bu kılavuzda bahsedilmeyen bir durumda duraklayacak olursa, aracınızı HYUNDAI yetkili servisine kontrol ettirmenizi öneririz.

Hız Sabitleyicinin tekrar etkinleştirilmesi



+ veya - düğmesini ya da **||** **↺** düğmesini kullanın.

+ düğmesini veya - düğmesini kullanırsanız araç hızı gösterge panelinde görülen mevcut hıza ayarlanır.

|| **↺** düğmesine bastığınızda, araç hızı önceden ayarlanmış hıza geri döner.

Hız Sabitleyici fonksiyonunun çalışmaya kaldığı yerden devam etmesi için araç hızının 30 km/s'nin üzerinde olması gerekir.



UYARI

|| **↺** Düğmesini kullanmadan önce sürüş koşullarını kontrol ediniz. **||** **↺** Düğmesine bastığınızda sürüş hızı aniden artabilir veya azalabilir.

Hız Sabitleyicinin Kapatılması



Hız Sabitleyici Kontrolünü kapatmak için Sürüş Yardımı (🚦) düğmesine basınız. Hız Sabitleyici (🚦CRUISE) göstergesi söner.

Hız Sabitleyici Kontrolünü kullanmadığınız durumlarda kapatmak için mutlaka Sürüş Yardımı düğmesine basınız.

i Bilgilendirme

Aracınızda Hız Limitleyici asistanı varsa, Hız Sabitleyici Kontrolünü kapatmak için Sürüş Yardımı (🚦) düğmesini basılı tutunuz. Ancak, Hız Limitleyici asistanı açılacaktır.

⚠ UYARI

Hız Sabitleyici Kontrolünü kullanırken aşağıdaki önlemleri alınız:

- Aracın hızını her zaman ülkenizdeki hız limitinin altına ayarlayın.
- Yanlışlıkla bir hız sınırı belirlemek için, sistem kullanımda olmadığında Hız Sabitleyiciyi kapalı tutunuz. Hız Sabitleyici (🚦CRUISE) göstergesinin yanmadığından emin olunuz.
- Hız Sabitleyici Kontrolü, doğru ve güvenli sürüşün yerine geçmez. Sürücü, beklenmeyen ve ani durumlarından kaçınmak için daima dikkatli araç kullanmak zorunluluğundadır.
- Beklenmeyen ve ani durumların olmasını önlemek için, gözünüzü yoldan asla ayırmayınız. Yol koşullarına her zaman dikkat ediniz.
- Aracı sabit hızda tutmanın güvenli olmayabileceği durumlarda, Hız Sabitleyici Kontrolünü kullanmayınız:
 - Ağır trafikte seyrederken veya trafik koşulları sabit hızda sürüşü güçleştirdiğinde
 - Yağmurlu, buzlu veya kar kaplı yollarda sürüş sırasında
 - Tepelik veya rüzgarlı yollarda sürüş sırasında
 - Rüzgarlı bölgelerde sürüş sırasında
 - (Sis, kar, yağmur veya kum fırtınası gibi olumsuz hava koşullarından kaynaklanabilecek) sınırlı görüş alanıyla sürüş sırasında
- Araca bağlı bir römork olduğunda Hız Sabitleyici Kontrolünü kullanmayınız.

ŞERİT TAKİP YARDIMI (LFA) (VARSA)

Şerit Takip Yardımı şerit çizgilerini ve/veya yoldaki araçları algılar ve aracınızı şeridin ortasında tutar.

Algılama sensörü



OAC3073042TU

[1]: Ön görüş kamerası

Ön görüş kamerası, şerit çizgilerini ve öndeki araçları algılamak için bir algılama sensörü olarak kullanılır.

Algılama sensörünün ayrıntılı konumu için yukarıdaki görseli inceleyiniz.



DİKKAT

Ön Görüş Kamerası önlemleri hakkında daha fazla bilgi için bu bölümdeki "Önden Çarpışmayı Önleme Yardımcısı (FCA)" konusuna bakınız.

Şerit Takip Yardımı ayarları Uyarı Yöntemleri

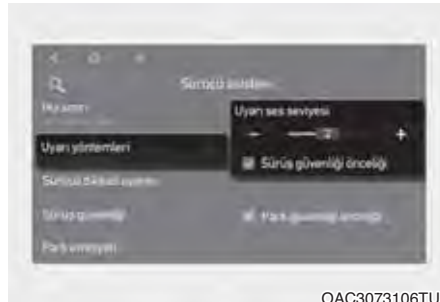

OAC3073106TU

Uyarı yöntemleri araç çalışır haldeyken ayarlanabilir.

- **Uyarı sesi seviyesi:** Gösterge panelinde **Kullanıcı ayarları > Sürücü asistanı > Uyarı sesi** seçeneklerini ya da bilgi ve eğlence sisteminde **Ayarlar > Araç > Sürücü asistanı > Uyarı yöntemleri > Uyarı sesi** seçeneklerini seçerek uyarı sesi seviyesini ayarlayabilirsiniz.
- **Sürüş güvenliği önceliği:** Bilgi ve eğlence sisteminde **Ayarlar > Araç > Sürücü asistanı > Uyarı yöntemleri > Sürüş güvenliği önceliği** seçeneklerini seçerek uyarı sesi geldiği zaman ses sisteminin ses seviyesini azaltabilirsiniz.



Bilgilendirme

- Uyarı Yöntemlerini değiştirdiyseniz, diğer Sürücü Destek sistemlerinin Uyarı Yöntemleri de değişebilir.
- Araç yeniden çalıştırılsa dahi Uyarı Yöntemi en son ayarını korur.
- Bu ayar aracın teknik özelliklerine bağlı olarak sizin aracınızda bulunmayabilir.

Şerit Takip Yardımının açılıp kapatılması



Şerit Takip Yardımını etkinleştirmek için, motor çalışır durumdayken direksiyon simidi üzerinde yer alan Şeritte Sürüş Yardımı düğmesine kısaca basın.

Gösterge panelinde gri veya yeşil renkli (⊕) gösterge lambası yanar.

Fonksiyonu kapatmak için düğmeye tekrar basınız.

Şerit Takip Yardımı



Öndeki araç ve/veya her iki şerit çizgisi de algılanırsa ve aracınızın hızı 200 km/s'den düşük olursa, gösterge panelinde yeşil (⊕) gösterge lambası yanar ve Şerit Takip Yardımı direksiyona destek sağlayarak aracın şeridi ortalamasına yardımcı olur.



DİKKAT

Direksiyona destek sağlanmadığında, beyaz (⊕) gösterge lambası yanıp söner ve griye döner.

Eller direksiyonda değil uyarısı

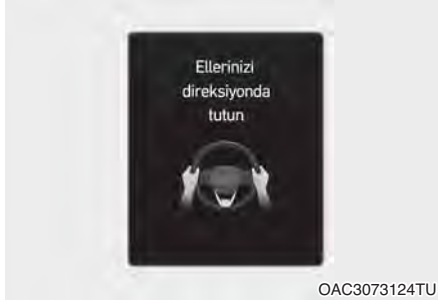

Sürücünün ellerini direksiyondan birkaç saniye çekmesi durumunda, 'Ellerinizi direksiyonda tutun' uyarı mesajı görünür ve kademeli olarak sesli uyarı verilir.

Birinci aşama: Uyarı mesajı

İkinci aşama: Uyarı mesajı (kırmızı direksiyon simidi) ve sesli uyarı



Eller direksiyonda değil uyarısının ardından sürücünün hala ellerini direksiyona koymaması durumunda, 'LFA (Şerit Takip Yardımı) iptal edildi' uyarı mesajı görülür ve Şerit Takip Yardımı otomatik olarak devre dışı kalır.

⚠ UYARI

- Direksiyon simidinin çok sıkı tutulması veya belirli bir dereceden fazla çevrilmiş olması durumunda, direksiyon desteği sağlanamayabilir.
- Şerit Takip Yardımı her zaman devreye girmez. Aracı her zaman kendi şeridinde tutmak ve güvenli şekilde yönlendirmek sürücünün sorumluluğundadır.
- Yol koşullarına bağlı olarak, "Eller direksiyonda değil" uyarı mesajı geç verilebilir. Sürüş sırasında elleriniz daima direksiyon simidinde bulunmalıdır.
- Direksiyon simidi hafif bir şekilde tutuluyorsa, fonksiyon, sürücünün ellerinin direksiyonda olduğunu algılamadığı için uyarı mesajı görülebilir.
- Direksiyon simidine herhangi bir obje takarsanız "Eller direksiyonda değil" uyarısı özelliği düzgün çalışmayabilir.

i Bilgilendirme

- Gösterge paneli ayarları hakkında daha fazla bilgi için 4. bölümdeki "Gösterge Paneli Ekran Kontrolü" kısmına bakınız.
- Şerit çizgileri algılandığında, gösterge panelindeki şerit çizgileri griden beyaza döner.

■ Şerit algılanmadı



OAC3073073TU

■ Şerit algılandı



OAC3073072TU

- Gösterge panelindeki görseller ve renkler panel tipine veya ayarlar menüsünden seçilen temaya göre değişebilir.
- Şerit çizgileri algılanmazsa, Şerit Takip Yardımının direksiyon kontrolü, önde araç olup olmamasına ve aracın sürüş koşullarına bağlı olarak sınırlı olabilir.
- Aracın kumandası Şerit Takip Yardımını tarafından yapılsa bile, sürücü direksiyonu kumanda edebilir.
- Direksiyon simidi, Şerit Takip Yardımını tarafından kontrol edildiğinde, desteklenmediği duruma nazaran daha ağır veya hafif hissedilebilir.

Şerit Takip Yardımı arızası ve sınırlamaları

Şerit Takip Yardımını arızası



OAC3073126TU

Şerit Takip Yardımının düzgün çalışmaması durumunda, gösterge panelinde 'LFA (Şerit Takip Yardımını) sistemini kontrol edin' uyarı mesajı birkaç saniye görünür ve gösterge panelinde ana gösterge lambası yanar. Bu durum gerçekleşirse, aracınızı HYUNDAI yetkili servisine kontrol ettirmenizi öneririz.

Şerit Takip Yardımının sınırlamaları

Şerit Takip Yardımının sınırlamaları hakkında daha fazla bilgi için, bu bölümdeki "Şerit Takip Yardımını (LFA)" konusuna bakınız.

i Bilgilendirme

Şerit Takip Yardımını önlemleri hakkında daha fazla bilgi için bu bölümdeki "Şerit Takip Yardımını (LFA)" konusuna bakınız.

ARKA GÖRÜŞ EKRANI (RVM) (VARSA)

Arka Görüş Ekranı güvenli park ve sürüş sağlamak için aracınızın arkasındaki alanı gösterir.

Algılama sensörü



[1]: Arka geniş görüş kamerası

Algılama sensörünün ayrıntılı konumu için yukarıdaki görseli inceleyiniz.

Arka Görüş Ekranı ayarları Uyarı Yöntemleri

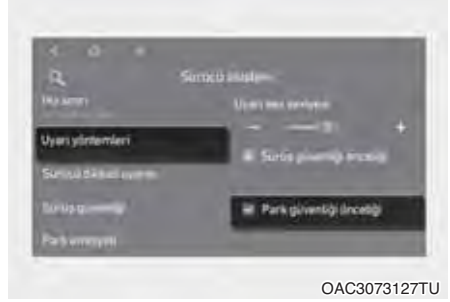

Uyarı yöntemleri araç çalışır haldeyken ayarlanabilir.

- **Park emniyeti önceliği:** Bilgi ve eğlence sisteminde **Ayarlar > Araç > Sürücü asistanı > Uyarı yöntemleri > Park emniyeti önceliği** seçeneklerini seçerek arka geniş görüş kamerası çalışırken ses seviyesini azaltabilirsiniz.

i Bilgilendirme

- Uyarı Yöntemlerini değiştirdiğinizde, diğer Sürücü Destek sistemlerinin Uyarı Yöntemleri de değişebilir.
- Araç yeniden çalıştırılsa dahi Uyarı Yöntemi en son ayarını korur.
- Bu ayar aracın teknik özelliklerine bağlı olarak sizin aracınızda bulunmayabilir.

Kamera ayarları

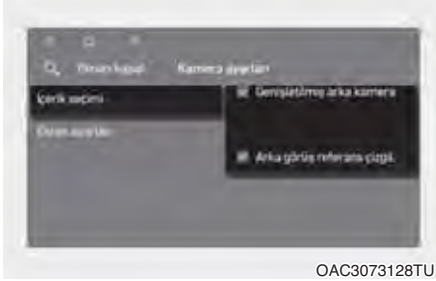

Arka Görüş Ekranı'nı **İçerik seçimi** işlemini arka görüş ekranı çalışırken ayar simgesine (📷) dokunarak veya motor çalışır durumdayken Ayarlar menüsünden **Ayarlar > Araç > Sürücü asistanı > Park emniyeti > Kamera ayarları** seçeneklerini seçerek değiştirebilirsiniz.

Geniş Arka Görüş Ekranı

Motor çalışır haldeyken Ayarlar menüsünden **Kamera ayarları > İçerik seçimi > Arka geniş görüş kamerası kullan** seçeneklerini seçerek veya seçimlerini kaldırarak Arka Geniş Görüş Ekranı'nı açıp kapatabilirsiniz.

Arka Görüş Park Çizgileri

Arka görüş park çizgileri seçeneği seçilirse, bilgi ve eğlence sisteminin sol kısmında arka görüş park çizgileri ve arka üstten görünüm kılavuz çizgileri görülür.

i Bilgilendirme

- Arka Görüş Park Yardımının yatay kılavuz çizgisi araçtan 0.5 m, 1 m ve 2.3 m mesafeleri gösterir.
- Arka Üst Görüş Park Yardımı'nın yatay kılavuz çizgisi aracın 1,5 m'lik bagaj kapağı açılma mesafesini gösterir.

Arka Görüş Ekranının çalışması

Arka görüş



Çalışma şartları

- Vitesi R (Geri) konumuna getirdiğinizde arka görüntü ekranda çıkar.
- **i** simgesine dokunduğunuzda arka görüntü ekrandan gider.

Kapalı koşulları

- Vites R (Geri) konumundayken arka görüş kapatılamaz.
- Vites boş konumdayken el frenini çektiğinizde veya başka bir vites geçtiğinizde arka görüntü kapanır.

i Bilgilendirme

Vites R (Geri) konumundayken arka görüş ekranı kapanmaz.

Arka Görüş Ekranı arızası ve sınırlamaları

Arka Görüş Ekranı arızası

Arka Görüş Ekranı düzgün çalışmıyorsa, ekran titriyorsa veya kamera görüntüsü düzgün bir şekilde görüntülenmiyorsa, aracın bir HYUNDAI yetkili servisi tarafından kontrol edilmesini öneririz.

Arka Görüş Ekranının sınırlamaları

Araç kış aylarında uzun süre çalıştırılmadığında veya kapalı bir otoparka park edildiğinde, egzoz dumanı görüntüyü kısa süreliğine bulanıklaştırabilir.



UYARI



- Arka görüş kamerası, aracın arkasındaki tüm alanı kapsamaz. Sürücünün park etmeden veya geri çıkmadan önce iç ve dış dikiz aynasından aracın arkasını mutlaka kontrol etmesi gerekir.
- Ekrandaki görüntü, nesnenin gerçek mesafesinden farklı olabilir. Güvenlik için aracın çevresini doğrudan kontrol etmeyi unutmayınız.
- Arka görüş kamerasının merceğini daima temiz tutunuz. Mercek yüzeyini yabancı maddelerin kaplaması durumunda, kamera performansı etkilenebilir ve Arka Görüş Ekranı düzgün çalışmayabilir. Ancak, yüksek alkali içeren güçlü deterjanlar gibi kimyasal çözücüler veya uçucu organik çözücüler (benzin, aseton vs) kullanmayınız. Bu, kamerasının lensine zarar verebilir.

Arka Park Mesafesi Uyarısının Çalışması

Arka Park Mesafesi Uyarısı

Arka Park Mesafesi Uyarısı aşağıdaki koşullarda çalışır.

- Vites R (Geri) konumunda.
- Araç hızının 10 km/saatten düşük olması durumunda.

Nesneye olan uzaklık	Geri sürüş sırasında uyarı göstergesi	Uyarı sesi
60-100 cm		Alarm fasıllı olarak çalar.
30-60 cm		Daha sık aralıklarla çalar.
0~30 cm içinde		Sürekli biçimde çalar.

- Ultrasonik sensörler, algılama aralığındaki bir kişi, hayvan veya nesneyi algıladığında, ilgili sensörün gösterge lambası yanar. Ayrıca bir sesli uyarı duyulur.
- Aynı anda ikiden fazla nesne algılanırsa, en yakın olan nesne için bir uyarı sesi duyulacaktır.
- Göstergenin resimdeki biçimi aracın üzerindeki farklı olabilir.

Arka Park Mesafesi Uyarı Sistemi arızası ve sınırlamaları

Arka Park Mesafesi Uyarısı arızası

Motor çalıştırdıktan sonra, vites R (Geri) konumuna alındığında Arka Park Mesafesi Uyarısı sisteminin düzgün çalıştığını göstermek üzere bir bip sesi duyulur.

Ancak, eğer aşağıdakilerden birisi veya birkaçı meydana gelirse, ilk önce ultrasonik sensörün hasarlı veya yabancı madde ile engellenmiş olup olmadığını kontrol ediniz. Hala düzgün çalışmıyorsa, aracınızı HYUNDAI yetkili servisinde kontrol ettirmenizi öneririz.

- Sesli uyarı duyulmuyor.
- Sesli alarm kesik kesik duyuluyor.
- "Park Mesafesi Uyarısı sistemini kontrol edin" uyarı mesajı gösterge panelinde görülür.



Park Mesafesi Uyarısı devre dışı bırakıldı



Bu durumda "Park Mesafesi Uyarısı sistemi kısıtlı. Ultrasonik sensör engelleniyor" uyarı mesajı gösterge panelinde görülür.

Park Mesafesi Uyarısı kar, yağmur veya yabancı maddelerden temizlendiğinde düzgün çalışacaktır. Eğer Park Mesafesi Uyarısı engel (kar, yağmur veya yabancı madde) (arka tampona bağlı römork, taşıyıcı, vs.) kaldırıldıktan sonra, normal şekilde çalışmıyorsa, aracın HYUNDAI yetkili servisi tarafından kontrol edilmesini öneririz.

Arka Park Mesafesi Uyarısının sınırlamaları

- Arka Park Mesafesi Uyarısı aşağıdaki durumlarda düzgün çalışmayabilir:
 - Sensörde nem donmuşsa
 - Sensör kar veya su gibi yabancı maddeler ile kaplanmışsa (Bu yabancı maddeler temizlendiğinde Arka Park Mesafesi Uyarısı düzgün çalışacaktır.)
 - Hava aşırı sıcak veya soğuksa
 - Sensör veya sensör grubu sökülmüşse
 - Sensörün yüzeyine sert şekilde basılmış veya sert bir nesne ile vurulmuşsa
 - Sensörün yüzeyi keskin bir nesne ile çizilmişse
 - Sensörler veya etrafındaki alana yüksek basınçlı yıkama makinesi ile doğrudan su püskürtülmüşse

- Arka Park Mesafesi Uyarısı aşağıdaki durumlarda arızalanabilir:
 - Şiddetli yağmur veya su sıçraması
 - Sensörün yüzeyinde su akıyor
 - Başka bir aracın sensörlerinden etkilenmiş
 - Sensörün üzerinin karla kaplanmış
 - Bozuk yolda, mıcırli yolda veya çalılıklarda sürüş
 - Sensörün yakınında ultrasonik dalgalar üreten nesnelere var
 - Plakanın asıl konumundan farklı bir noktaya takılmış olması
 - Tampon yüksekliği veya arka ultrasonik sensör montajı modifiye edilmiş
 - Ultrasonik sensörlerin etrafına donanım veya aksesuar takılması
- Aşağıdaki yabancı maddeler algılanmayabilir:
 - İp, zincir veya küçük çubuk gibi keskin veya ince nesnelere
 - Kare bir sütunun köşesi gibi dar nesnelere
 - Kumaş, süngersi madde veya kar gibi sensör frekansını emebilecek nesnelere
 - Çapı 14 cm'den dar ve boyu 1 metreden kısa olan nesnelere
 - Ultrasonik sensörlere çok yakın yayalar, hayvanlar veya nesnelere var.



UYARI

- **Park Mesafesi Uyarısı tamamlayıcı bir fonksiyondur. Park Mesafesi Uyarısı fonksiyonunun çalışması çeşitli faktörler (buna çevresel koşullar dahildir) tarafından olumsuz olarak etkilenebilir. Park etmeden önce ve park ederken ön ve arka görüşü kontrol etmekten her zaman sürücü sorumludur.**
- **Yeni aldığınız aracın garantisi, Park Mesafesi Uyarısı arızasından kaynaklanan kaza ve araç hasarlarını kapsamaz.**
- **Nesnelere, yayaların ve özellikle çocukların yakınında araç sürerken çok dikkatli olunuz. Bazı nesnelere, nesnenin uzaklığı, boyutu veya malzemesinin sensörün etkinliğini sınırlayabilecek olması nedeniyle, arka ultrasonik park sensörleri tarafından algılanmayabilir.**
- **Park Mesafesi Uyarısı sizi algılama sırasına göre uyarmaz. Bu aracın hızın ya da kişinin, hayvanın veya nesnenin şekline göre değişir.**
- **Eğer Park Mesafesi Uyarısı düzgün çalışmıyorsa, aracın yetkili bir HYUNDAI servisi tarafından kontrol edilmesini öneririz.**

8. Acil durumlar

Dörtlü flaşör sistemi	8-3
Acil durumda araç hareket halindeyken	8-4
Sürüş sırasında motor stop ederse.....	8-4
Kavşaklar veya geçişlerde motor stop ederse	8-4
Sürüş sırasında lastiğiniz patladıysa.....	8-4
Motor çalışmıyorsa	8-5
Motor çalışmaz ya da geç çalışırsa	8-5
Marş bastığı halde motor çalışmazsa	8-5
Takviye ile çalıştırma.....	8-6
Motor hararet yapıyorsa	8-9
Lastik Basınç Göstergesi (TPMS)	8-11
TPMS'nin sıfırlanması.....	8-12
Düşük lastik basıncı lambası.....	8-13
TPMS arıza göstergesi.....	8-15
Lastiğiniz Patladıysa (stepne ile).....	8-16
Kriko ve aletler	8-16
Lastik değiştirme	8-17
Kriko etiketi	8-21
Kriko için EC Uygunluk Beyanı.....	8-22
Kriko için UK Uygunluk Beyanı	8-24
Lastiğiniz Patladıysa (Lastik Tamir Kiti ile).....	8-25
Giriş.....	8-25
Lastik Tamir Kiti sisteminin güvenli kullanımı hakkında notlar	8-26
Lastik Tamir Kiti parçaları.....	8-27
Lastik Tamir Kitinin kullanımı	8-28
Sıvı conta malzemesinin dağıtılması.....	8-30
Lastik Basıncının Ölçülmesi	8-30
Aracın çekilmesi.....	8-32
Çekme işlemi	8-32
Çıkartılabilen çekme kancası	8-33
Acil durumda aracın çekilmesi	8-34

Acil durum malzemeleri	8-36
Yangın söndürücü.....	8-36
İlk yardım çantası.....	8-36
Üçgen reflektör	8-36
Lastik basınç göstergesi.....	8-36
Acil Durum Çağrı Sistemi	8-37
Veri işleme hakkında bilgi	8-39
Acil Durum Çağrı Sistemi	8-41

DÖRTLÜ FLAŞÖR SİSTEMİ



Dörtlü flaşör, diğer sürücülerin, sizin aracınıza yaklaşırken, sollarken veya geçerken aşırı dikkatli olmaları için bir uyarı görevi yapar.

Acil onarım yaparken veya araç yol kenarında durduğu zaman kullanılmalıdır.

Dörtlü flaşörü açık veya kapalı duruma getirmek için, kontak anahtarı herhangi bir konumdayken dörtlü flaşör düğmesine basınız. Düğme orta ön göğüs panelinde bulunur. Tüm sinyal lambaları aynı anda yanıp söner.

- Dörtlü flaşör, aracınız hareket halinde olsun veya olmasın çalışır.
- Dörtlü flaşör açıkken dönüş sinyalleri çalışmaz.

ACİL DURUMDA ARAÇ HAREKET HALİNDEYKEN

Sürüş sırasında motor stop eder ise

- Aracınızı düz bir doğrultuda sürerken hızınızı yavaşça azaltınız. Dikkatli bir şekilde aracınızı sağa çekerek güvenli bir yere park ediniz.
- Dörtlü flaşörlerinizi yakınız.
- Yeniden motoru çalıştırmayı deneyin. Aracınız çalışmıyorsa, HYUNDAI yetkili servisimize başvurmanızı öneririz.

Eğer kavşaklar veya geçişlerde motor stop ederse

Eğer kavşaklar veya geçişlerde motor stop ederse, etraf güvenli olduğu takdirde, vites kolunu N (Boş) konumuna getiriniz ve aracı emniyetli bir alana itiniz.

Sürüş sırasında lastiğiniz patladıysa

Sürüş sırasında lastik patladığında:

- Ayağınızı gaz pedalından çekiniz ve araç düz doğrultuda giderken kendi kendine durmasını bekleyiniz. Ani fren yapmayınız veya yolun sağına çekmeye çalışmayınız. Bu durum sizin araç hakimiyetini kaybedip kaza yapmanıza yol açabilir. Araç yeterince yavaşladığında, dikkatle frene basarak yolun sağına çekiniz. En kısa zamanda yoldan çıkarak sağlam, düz bir zemin üzerinde durunuz. Otobanda iseniz iki trafik yolu arasındaki orta refüje park etmeyiniz.
- Araç durduğu zaman, dörtlü flaşör düğmesine basınız, vites kolunu (otomatik düz şanzımanlı araçta) N (Boş) konumuna veya (düz şanzımanlı araçta) N (Boş) konumuna getiriniz, el frenini tam olarak çekiniz ve kontak anahtarını LOCK/OFF konumuna getiriniz.
- Yolcuların tümünü araçtan indiriniz. Yolcuların aracın yola bakan tarafında değil, diğer tarafta durmalarını sağlayınız.
- Lastiğinizin patlaması durumunda, bu bölümün devamında yer alan talimata uyunuz.

MOTOR ÇALIŞMIYORSA

Motor çalışmaz ya da geç çalışırsa

- Aracınız otomatik düz şanzımanlıysa vitesi N (Boş) konumuna getiriniz. Motor yalnızca vites N (Boş) konumundayken çalışır.
- Akü bağlantılarını kontrol ediniz, temiz ve sağlam olduğundan emin olunuz.
- İç ışıkları açın. Marşa bastığınızda ışıklar sönmeye yüz tutuyor veya sönüyorsa akü boşalmış demektir.

Aracınızı iterek veya çekerek çalıştırmaya kalkışmayınız. Bu durum aracınızda hasara neden olabilir. **Bu bölümdeki "Takviye ile Çalıştırma" talimatına bakınız.**



DİKKAT

Aracın itilerek veya çekilerek çalıştırılması, katalitik konvertörün aşırı yüklenmesine neden olarak emisyon kontrol sisteminde hasara yol açabilir.

Marş bastığı halde motor çalışmazsa

- Yakıt seviyesini kontrol edin ve gerekirse yakıt ilave edin.

Motorunuz hala çalışmıyorsa, yardım için yetkili bir HYUNDAI servisini aramanızı öneririz.

TAKVİYE İLE ÇALIŞTIRMA

Eğer yanlış yapılırsa, takviye ile çalıştırmak tehlikeli olabilir. Ciddi yaralanmaları veya araç hasarını önlemek için, bu bölümdeki takviye ile çalıştırma yöntemini takip ediniz. Takviye ile nasıl çalıştıracağınız konusunda kuşkunuz varsa, aracınızı takviye ile çalıştırma işini yetkin bir teknisyene veya araç çekme servisine bırakmanızı şiddetle tavsiye ederiz.



UYARI

Akünün yakınında çalışırken veya aküyü kullanırken, sizin ve etrafınızdakilerin **CİDDİ YARALANMASINI** veya **ÖLÜMÜNÜ** önlemek için, daima aşağıdaki uyarıları dikkate alınız:



Bir akü ile çalışırken, aşağıdaki talimatı dikkatlice okuyunuz ve izleyiniz.



Asit sıçramalarına karşı gözleri korumak için tasarlanmış göz koruyucu kullanınız.



Her türlü alev, kıvılcım veya sigara malzemesini aküden uzak tutunuz.



Akü hücrelerinde yüksek derecede yanıcı bir gaz olan hidrojen mevcuttur ve ateşlendiği zaman patlayabilir.



Pilleri çocukların erişemeyeceği bir yerde saklayınız.



Aküler yüksek derecede aşındırıcı özelliği olan sülfürik asit içerirler. Asidin gözlerinize, cildinize veya giysilerinize temas etmesine izin vermeyiniz.

Eğer gözlerinize asit gelirse, gözlerinizi en az 15 dakika temiz suyla yıkayınız ve derhal tıbbi yardım alınız. Eğer asit cildinize temas ederse, bölgeyi tamamen yıkayınız. Bir acı veya yanma hissederseniz, derhal tıbbi yardım isteyiniz.

- Plastik muhafazalı bir aküyü kaldırırken, muhafazanın üzerine aşırı baskı uygularsanız, akü asidi kaçağı meydana gelebilir. Bir akü kaldırıcı ile veya çapraz köşelerden el ile kaldırınız.
- Akünüz donmuş ise, aracı takviye ile çalıştırmaya kalkışmayınız.
- Aracın akü kabloları aküye bağlandığı zaman, ASLA aküyü tekrar şarj etmeye kalkışmayınız.
- Elektrikli ateşleme sistemi yüksek voltaj ile çalışır. Sistemdeki bu parçalarla, motor çalışırken veya kontak anahtarı ON durumunda iken ASLA temas etmeyin.
- Takviye kablolarının uçlarının bir-biri ile temas etmesine izin vermezsiniz. Bu işlem kıvılcım çıkmasına neden olabilir.
- Akü donması veya elektrolit seviyesinin düşük olması durumlarda kesinlikle akü takviyesi yapılmamalıdır. Bu işlem akünün çatlamasına veya patlamasına neden olabilir.

NOT

Aracınızın hasar görmesini önlemek için:

- Aracınızı takviye ile çalıştırmak için, sadece 12 Voltluk bir güç kaynağı (akü veya takviye sistemi) kullanınız.
- Aracınızı iterek başlatmak suretiyle takviyeli çalıştırmaya kalkışmayınız.

i Bilgilendirme



Pillerin uygun şekilde imha edilmesi, çevre ve insan sağlığı için zararlı olabilir. Aküyü yerel yasalara ve düzenlemelere uygun olarak imha ediniz.

Takviyeyle çalıştırma prosedürü

1. Takviye kablolarının ulaşması için, araçları birbirine yeteri kadar yaklaştırınız, ancak temas etmelerine izin vermeyiniz.
2. Araç tamamen durdurulmuş olsa bile, motor bölümündeki fanlardan ve hareketli parçalardan uzak durunuz.
3. Radyo, lamba, klima vs. gibi tüm elektrikli cihazları kapayın. Vites kolunu (otomatik düz şanzımanlı araç için, Boş) N konumuna veya (düz şanzımanlı araç için, Boş) N konumuna alınız ve el frenini çekiniz. İki aracı da KAPALI konumuna getiriniz.



DİKKAT

Takviye ile çalıştırmadan önce, ters kutup bağlantısını önlemek için pozitif (+) ve negatif (-) terminaleri doğru tanımladığınızdan emin olunuz.



4. Takviye kablolarını tam olarak şekildeki sırayla bağlayınız. Önce, bir takviye kablosunu aracınızın (1) kırmızı, artı (+) takviye terminaline birleştirin.
5. Takviye kablosunun diğer ucunu yardımcı aracın (2) kırmızı, artı (+) akü/ takviye terminaline birleştiriniz.
6. İkinci takviye kablosunu yardımcı aracın (3) siyah, eksi (-) akü/ takviye terminaline bağlayınız.
7. İkinci takviye kablosunun diğer ucunu aracınızın (4) siyah, eksi (-) şasi ucuna birleştirin.

Takviye kablolarının doğru akü ve takviye kutupları veya doğru şasi dışında herhangi bir şeye temas etmesine izin vermeyiniz. Bağlantıları yaparken akünün üzerine eğilmeyiniz.



UYARI

Takviye kablosunu boşalmış akünün eksi (-) takviye terminaline bağlamayınız. Kıvılcımlanma akünün patlamasına ve kişisel yaralanmaya veya araçta hasara neden olabilir.

8. Yardımcı aracı çalıştırıp birkaç dakika yaklaşık 2.000 dev/dak'da çalıştırmaya devam ediniz. Sonra aracınızı çalıştırınız.

Eğer birkaç denemeden sonra aracınız çalışmaz ise, muhtemelen hizmet ihtiyacı vardır. Böyle bir durumda lütfen yetkili servis yardımına başvurunuz. Eğer akünüzün boşalma nedeni belli değilse, aracınızı HYUNDAI yetkili servisinde kontrol ettirmenizi öneririz.

Takviye kablolarını birleştirdiğiniz sıranın tam tersine göre ayırınız.

1. Takviye kablosunu aracınızın (4) siyah, eksi (-) şasi ucundan ayırınız.
2. Takviye kablosunun diğer ucunu yardımcı aracın (3) siyah, eksi (-) akü/şasi ucundan ayırınız.
3. İkinci takviye kablosunu yardımcı aracın (2) kırmızı, artı (+) akü/takviye terminalinden ayırın.
4. Takviye kablosunun diğer ucunu aracınızın (1) kırmızı, artı (+) takviye terminalinden ayırın.



UYARI

Aracınızı takviye ile çalıştırırken artı (+) ve eksi (-) kabloların birbirine temas etmemesine dikkat ediniz. Kıvılcımlanma kişisel yaralanmaya neden olabilir.

MOTOR HARARET YAPIYORSA

Araç hararet göstergesi motorun aşırı ısındığını gösteriyorsa, güç kaybı, araç teklemesi veya motor vuruntusu ile karşılaşabilirsiniz, muhtemelen motor hararet yapmıştır. Böyle olduğunda, şunları yapmalısınız:

1. Sağa yanaşın ve en kısa zamanda emniyetli bir şekilde aracınızı durdurun.
2. Vites kolunu (otomatik düz şanzımanlı araç için, Boş) N konumuna veya (düz şanzımanlı araç için, Boş) N konumuna alınız ve el frenini çekiniz. Klima AÇIK ise KAPATINIZ.
3. Motor soğutma suyu araç altından akıyor veya kaputtan buhar çıkıyorsa, motoru durdurunuz. Soğutma suyu veya buhar kesilinceye kadar kaputu açmayınız. Belirgin bir motor soğutma suyu veya buhar kaybı yoksa, motor soğutma fanının çalışmakta olduğundan emin olunuz. Fan çalışmıyorsa, motoru durdurunuz.

UYARI



Herhangi ciddi bir yaralanmaya yol açılmaması için, motor çalışır durumda iken, ellerinizi, elbiselerinizi ve aletleri, soğutma fanı ve tahrik kayışları gibi hareketli parçalardan uzak tutun.

4. Radyatörden, hortumlardan veya aracın altından soğutma sıvısı sızıntısı olup olmadığını kontrol edin. (Klima kullanılıyorsa, aracı durdurduğunuzda, araçtan bir miktar suyun akması normaldir).
5. Motor soğutma suyu akıyorsa, derhal motoru durdurmanızı ve yardım için HYUNDAI yetkili servisine başvurmanızı öneririz.

UYARI



Motor ve radyatör sıcak olduğu zaman, radyatör kapağını veya boşaltma tapasını ASLA çıkartmayınız. Ciddi yaralanmalara

neden olabilecek basınçlı sıcak sıvı ve buhar çıkabilir.

Motoru durdurunuz ve motor soğuyana kadar bekleyiniz. Radyatör kapağını açarken çok dikkatli olunuz. Etrafına kalın bir havlu sarınız ve birinci stop durumuna gelene kadar yavaşça saat dönüş yönü tersine çeviriniz. Soğutma sisteminden basınç salınırken geride durunuz. Basıncın tamamının boşaldığından emin olduğunuzda, kalın bir havlu kullanarak kapağı aşağı doğru bastırınız ve çıkartmak için saatin tersi yönde döndürmeye devam ediniz.

6. Hararetin nedenini bulamıyorsanız, motorun normal sıcaklığa gelmesini bekleyiniz. Daha sonra, eğer motor soğutma suyu kaybı varsa, sıvı seviyesini yarım işaretine kadar getirmek için hazneye dikkatlice soğutma suyu ilave ediniz.
7. Motor hararet belirtilerini dikkatle izleyerek yola devam ediniz. Tekrar hararet olması halinde, yardım için HYUNDAI yetkili servisini aramanızı öneririz.

NOT

- **Çok fazla soğutma suyu kaybı, sistem içinde bir kaçak olduğunu gösterir. Bu durumun HYUNDAI yetkili servisi tarafından kontrol edilmesini öneririz.**
- **Motor soğutma suyu eksikliği nedeniyle motor hararet yaptığında, motor soğutma suyunun aniden ilave edilmesi motorda çatlamalara neden olabilir. Hasarı önlemek için, motor soğutma suyunu küçük miktarlarda ve yavaş yavaş ilave ediniz.**

LASTİK BASINÇ GÖSTERGESİ (TPMS) (VARSA)



Lastik Basınç Göstergesi (TPMS), sürüş esnasında tekerlekteki lastik yarıçapındaki değişikliklerini ve titreşimi algılayan sensörler aracılığıyla lastik basıncının düşük olup olmadığını tespit eder. Bu sistemin düzgün çalışması için mevcut lastik basıncını sıfırlamanız ve kaydetmeniz gerekir. TPMS'yi sıfırladıktan sonra, bir veya daha fazla lastiğinizin havası kayıtlı lastik basıncına göre düşük olduğu tespiti durumunda gösterge panelinde bir gösterge lambası yanar. TPMS sistemi ile ilgili bir sorun olduğunda bir gösterge lambası yanar.

Gösterge lambaları ve TPMS sıfırlama hakkında daha fazla bilgi için, bu bölümde aşağıdaki konuyu bakınız.



- (1) Düşük Lastik Basıncı Göstergesi/ TPMS Arıza Göstergesi
- (2) TPMS sıfırlama
- (3) Düşük Lastik Basıncı uyarı mesajı

TPMS'nin sıfırlanması

TPMS'yi sıfırlamak için:

1. Tüm lastiklerin basıncını önerilen lastik basıncına ayarlayınız.
2.  düğmesine basınız.



3. Gösterge panelinde ^, v (YUKARI, AŞAĞI) düğmesini kullanarak **Lastik Basıncı** tercihini seçiniz.
4. Direksiyondaki OK düğmesini basılı tutunuz ve **Set** simgesini seçiniz.



5. Gösterge panelinde "Standart lastik basınçları kaydedildi" mesajının görünüp görünmediğini ve (!) gösterge lambasının yaklaşık 4 saniye yanıp söndüğünü kontrol edin.

Bilgilendirme

- Gösterge panelinde "Standart lastik basınçları kaydedildi" mesajı görünülmezse veya gösterge lambası yanıp sönmezse, 2.Adımdan itibaren tekrar deneyin.
- Gösterge panelinde "Aracı park ettikten sonra ayarlarda değişiklik yapın" mesajı görüldüğünde, aracı durdurun ve tekrar OK düğmesini basılı tutun.
- Aracınız için önerilen lastik basıncı değerleri hakkında daha fazla bilgi için, 2.Bölümdeki "Lastikler ve Jantlar" konusuna bakınız.

TPMS'nin normal çalışması için aşağıdaki durumlarda sıfırlama yaptığınızdan emin olunuz:

- Lastik veya tekerlek onarımından ya da değişiminden sonra.
- Bir lastiğin veya tekerleğin konumunu döndürdükten sonra.
- Lastik basıncını ayarladıktan sonra.
- Düşük Lastik Basıncı göstere lambası açık olduğu zaman.
- Süspansiyon ya da ABS/ESC sistemi değiştirildikten sonra.



DİKKAT

- **Dört lastiğin tamamının şişirme basıncı önerilen şişirme basıncına ayarlandıktan sonra sıfırlamayı unutmayınız. Şişirme basıncını ayarlamadan sıfırlama yaparsanız, ikaz sesi çalışmayabilir veya hatalı çalışabilir.**
- **Dört lastiğin şişirme basıncı ayarlanmışsa, sıfırlama işlemini gerçekleştirmediğinizden emin olunuz. Aksi takdirde sistem arıza yapabilir ve ikaz sesi çalışmayabilir veya hatalı çalışabilir.**
- **Lastik basıncını daima lastikler soğuk durumda ayarlayınız. Soğuk lastik ibaresi, aracın en az 3 saatir kullanılmadığı veya 1,6 km'den daha az kullanılmış olduğu durumu belirtmektedir.**

Düşük lastik basıncı lambası



Düşük Lastik Basıncı göstere lambası (!!) yandığı ve 10 saniye süreyle bir uyarı mesajı göstere ekranında görünlendiği takdirde, lastiklerinizden birisinde veya birkaçında bariz bir basınç düşüşü var demektir.

Göstere lambası yanarsa, hızınızı azaltın ve ayrıca sert virajlardan ve ani frenlerden kaçınınız. Aracınızı HYUNDAI yetkili servisine kontrol ettirmenizi öneririz.

Dört lastiğin tümünün durumunu ve şişirme basıncını kontrol edin, ardından TPMS'yi sıfırlayınız (Daha fazla bilgi için bu bölümdeki "TPMS'nin sıfırlanması" konusuna bakınız) veya lastikleri onarmak veya değiştirmek gibi gerekli önlemleri alınız.

Yakında HYUNDAI yetkili servisi yoksa, güvenli bir yerde durun ve dört lastiğin de durumunu ve hava basıncını kontrol edin, ardından TPMS'yi sıfırlayınız.

Lastik basıncını ayarlayamıyorsanız, basıncı düşük olan lastiği onarmak veya stepne ile (varsa) değiştirmek için Lastik Tamir Kiti (TMK) kullanınız. Aracınızı HYUNDAI yetkili servisine kontrol ettirmenizi öneririz.

Bir lastiğin inik olduğunu sadece bakarak tespit edemeyebilirsiniz. Daima iyi kalitede bir lastik basınç sayacı kullanınız. Sıcak (sürüşten dolayı) bir lastiğin soğuk bir lastiğe göre daha yüksek basınca sahip olacağını unutmayınız.

Soğuk lastik; 3 saat yerinde duran veya bu 3 saatlik süre içinde 1,6 km'den az yol kat etmiş olan lastiktir. Lastik basıncını ölçmeden önce lastiklerin soğumasını bekleyiniz. Önerilen basınçta hava basmadan önce lastiğin soğuk olduğundan daima emin olun.

Bilgilendirme

- Stepne takıldıktan sonra bile gösterge lambası yanık kalabilir. Aracınızın lastiklerini orijinal ebatları lastiklerle değiştiriniz.
- Lütfen TPMS'nin uygun lastik bakımı yerine geçmediğini unutmayın. Önerilen doğru lastik basıncını muhafaza etmek sürücünün sorumluluğundadır ve önerilen lastik basıncını korumak için lastikler periyodik olarak kontrol edilmelidir.
- Düşük Lastik Basıncı gösterge lambası, gerektiğinde TPMS sıfırlanmadığı zamanda yanabilir.
- Eğer lastik basıncı sıcak hava için önerilen lastik basıncına göre ayarlanmışsa, kışın veya soğuk havada düşük lastik basıncı gösterge lambası yanabilir. Bu, TPMS'nizin arızalı olduğunu göstermez, çünkü ısıdaki düşme lastik basıncının da orantılı şekilde düşmesine neden olur. Lastik basıncını kontrol ediniz ve lastikleri önerilen lastik basıncına ayarlayınız.

- TPMS aşağıdaki durumlarda doğru çalışmayabilir:

- Sıfırlama yanlış yapılmışsa.
- Orijinal ebatlı lastikler takılı değilse.
- Aracın karlı, kaygan yollar veya stabilize gibi engebeli yollarda kullanılması sırasında.
- Üst üste sert viraj alma, ani hızlanma veya ani frenleme durumlarında.
- Çok yavaş ya da çok hızlı araç sürülüyorsa.
- Araç aşırı yüklü ise.
- Stepne veya kar zinciri takılı ise.

DİKKAT

- Düşük basınçlı lastiklerle sürmeye devam etmek, lastiklerin aşırı ısınmasına ve hasarlanmasına neden olabilir. Düşük hava basıncı, aracın dengesini bozarak lastik ömrünü azaltabilir, fazla yakıt tüketimi yaratabilir, fren mesafesini artırabilir ve araç kontrolünün lastik kaynaklı kaybedilmesiyle kazalara sebep olabilir. Aracın, HYUNDAI yetkili servisine kontrol ettirilmesini ve önerilen lastik basıncının sağlanmasını öneririz.
- TPMS, dış etkenler nedeniyle oluşan şiddetli ve ani bir lastik hasarı için sizi uyaramaz. Araçta herhangi bir dengesizlik fark ederseniz, derhal ayağınızı gaz pedalından çekiniz, kademeli olarak hafifçe frene basınız ve yolun emniyetli bir bölümüne yanaşınız.

TPMS arıza göstergesi



Lastik Basınç Göstergesinde bir sorun olduğunda, TPMS arıza göstergesi (!) 70 saniye kadar yanıp söndükten sonra sürekli yanar.

TPMS sıfırlandıktan sonra bile gösterge yanık kalırsa, en kısa sürede aracınızı HYUNDAI yetkili servisine kontrol ettirmenizi öneririz.

Ayrıca, TPMS ile ilgili bir arıza varsa, lastik basıncının azaldığı algılanamaz.

NOT

Koşul	(!)gösterge durumu
Düşük Basınç	Aydınlatma
Sistem arızası	Yaklaşık 70 saniye yanıp söndükten sonra yanmaya devam eder
Sıfırlama işlemi	Yaklaşık 4 saniye yanıp söndükten sonra söner

LASTİĞİNİZ PATLADIYSA (YEDEK LASTİK İLE, VARSA)

⚠ UYARI

Lastik değiştirmek tehlikeli olabilir. Bir lastiği değiştirdiğinizde ciddi yaralanma veya ölüm riskini azaltmak için, bu bölümdeki talimatları takip ediniz.

⚠ DİKKAT

Kriko kolunu kullanırken yassı ucundan yeterince uzakta durarak dikkatli olunuz. Yassı ucun kesilmelere neden olabilecek keskin kenarları vardır.

Kriko ve aletler



- (1) Kriko
- (2) Kriko kolu
- (3) Bijon anahtarı
- (4) Çekme kancası

Kriko, kriko kolu, bijon anahtarı ve çekme kancası bagaj bölümündeki bagaj kutusu kapağının altında bulunur.



Kriko sadece acil durumlarda lastik değişimi için kullanılmalıdır.

Yedek lastiği çıkartmak için bağlantı civatasını saatin tersi yönde döndürünüz.

Bağlantı civatasını saat yönünde döndürerek, yedek lastiği aynı yere yerleştiriniz.

Yedek lastiğin ve aletlerin "sallanarak" ses çıkarmasını önlemek için, yerine düzgün şekilde yerleştiriniz.



Yedek lastik tutucu kelebek somununun el ile gevşetmek güç ise, kriko kolunu kullanarak kolayca gevşetebilirsiniz.

1. Kriko kolunu (1) yedek lastik bağlantı civatasının iç kısmına yerleştiriniz.
2. Kriko kolu ile yedek lastik bağlantı civatasını saat yönünün aksine çeviriniz.

Lastik deęiřtirme



UYARI

Araç krikodan kayabilir veya yuvarlanabilir ve sizin ve etrafınızdakilerin ciddi yaralanmasına veya ölümüne neden olabilir. Ařağıdaki güvenlik önlemlerini alınız:

- Kriko ile kaldırılmış olan aracın altına girmeyiniz.
- Bir lastięi ASLA řerit üzerinde veya trafikte deęiřtirmeye kalkıřmayınız. Lastięi deęiřtirmeden önce, aracı DAİMA yolun tamamen dıřına, trafikten uzak saęlam bir zemine çekiniz. Yolun dıřında düz ve sert bir zemin bulamıyorsanız, yardım için çekici servisini çağırınız.
- Araç ile verilen krikoyu kullandığınızdan emin olunuz.
- Krikoyu daima araçtaki belirli kriko noktalarına yerleřtiriniz; kriko desteęi olarak ASLA tamponları veya aracın herhangi bařka bir bölümünü kullanmayınız.
- Araç krikodayken motoru çalıřtırmayınız.
- Araç krikodayken içinde hiç kimse nin kalmasına izin vermeyiniz.
- Çocukları araçtan ve yoldan uzak tutunuz.

Aracın lastięini deęiřtirmek için ařağıdaki adımları takip edin:

1. Düz ve saęlam bir yere park ediniz.
2. Vites kolunu (otomatik düz řanzımanlı araçta) N (Boř) konumuna veya (düz řanzımanlı araçta) N (boř) konumuna getiriniz, el frenini tam olarak çekiniz ve kontak anahtarını LOCK/OFF konumuna getiriniz.
3. Dörtlü flařör düęmesine basınız.
4. Bijon anahtarını, krikoyu, kriko kolunu ve yedek lastięi araçtan çıkartınız.



[A]: Blok

5. Deęiřtirdiğiniz lastięin çapraz tarafındaki lastięin ön ve arka tarafına takoz yerleřtiriniz.



6. Bijonları, her seferinde bir tur olmak üzere yukarıda gösterildięi sıra ile saat yönünün aksine döndürerek gevřetiniz, ancak lastik yerden kaldırılmadan hiçbir bijonu çıkartmayınız.



7. Krikoyu, değiřtirmekte olduėunuz lastiėe řasi altındaki en yakın kriko noktasına yerleřtiriniz. Kriko yerleřtirme konumları, zerlerinde iki entik olan ereveye kaynaklı levhalardır. Krikoyu asla aracın bařka bir yerine veya noktasına takmayınız. Byle yapılması marřpiyeye veya aracın diėer paralarına zarar verebilir.



8. Kriko kolunu krikoya takın ve saat ynnde dndrerek, lastik yerden kalkacak kadar aracı kaldırınız. Aracın kriko zerinde saėlam durmasına dikkat ediniz.

9. Bijon anahtarını ile bijonları gevřetin ve daha sonra da elle skn. Tekerleėi saėlamalardan ıkarın ve uygun bir yere yatay olarak bırakın. Bijon civatalarındaki, montaj yzeylerindeki ve tekerlekteki pislik veya kirleri temizleyin.
10. Yedek lastiėi gbeėin bijon civatalarının stne yerleřtiriniz.
11. Bijonları elle bořluklarını alacak řekilde sıkınız.
12. Kriko kolunu saatin ters ynne evirerek aracı yere indiriniz.



13. Bijon anahtarını, bijonları gsterilen sıraya gre sıkılmak iin kullanınız. Her bijonu tam sıkı oluncaya kadar iki defa kontrol ediniz. Lastik deėiřtirme iřlemini tamamladıktan sonra, bijonların en kısa zamanda HYUNDAI yetkili servisinde uygun torkta sıkılması nerilmektedir. **Bijonlar 11~13 kgf.m.lik bir tork ile sıkılmalıdır.**

Bir lastik ölçme aletiniz varsa, lastik havasını kontrol edin (Lastik basıncı talimatları için: Bölüm 2, “ Lastikler ve Jantlar”). Basınç önerilen seviyeden düşük veya yüksek olduğunda, aracınızı düşük hızla en yakın servis istasyonuna sürünüz ve önerilen basınca ayarlayınız. Supap kapağını lastik hava basıncının ayarı veya kontrolünden sonra mutlaka yerine takınız. Kapak yerine takılmazsa, lastik hava kaçırabilir. Supap kapağı gevşemişse, bir yenisini temin ederek en kısa zamanda lastiğe takınız. Lastiği değiştirdikten sonra, patlak lastiği emniyete alınız ve kriko ile diğer aletleri bagajda ait oldukları yerlere yerleştiriniz.

NOT

- Yedek lastiği takar takmaz lastik basıncını kontrol ediniz. Önerilen hava basıncına ayarlayınız.
- Lastikleri değiştirdiğiniz zaman, yaklaşık 50 km sonra bijonları kontrol ediniz ve sıkınız. Bijonları 1000km'yi geçtikten sonra tekrar kontrol ediniz.



DİKKAT

Aracınızdaki bijon civataları ve bijonlar metrik dişlere sahiptir. Lastik değiştirirken, söktüğünüz bijonu tekrar aynı saplama takmaya dikkat ediniz. Bijonları yenilerken, bijon civatalarına hasar vermeyi önlemek için, metrik vida dişli olmasına dikkat edin ve tekerleğin göbeğe tam oturmasını sağlayınız. Yardım için, HYUNDAI yetkili servisine başvurmanızı öneririz.

Kriko, bijonlar, saplama veya diğer donanım gibi parçalardan herhangi biri hasarlı veya kötü durumda ise, lastiği değiştirmeye kalkışmayınız ve yardım isteyiniz.

Küçük stepnelerin kullanımı (varsa)

Küçük stepne sadece acil durumlarda kullanım için tasarlanmıştır. Küçük stepne ile daima dikkatli sürünüz ve güvenlik önlemlerine daima dikkat ediniz.



UYARI

Küçük stepnenin arızalanmasını ve bir kaza ile sonuçlanabilen olası kontrol kaybını önlemek için:

- Küçük yedek lastiği sadece acil durumda kullanın.
- Aracı 80 km/saatten daha fazla hızda ASLA kullanmayınız.
- Küçük yedek lastiğin yan yüzünde gösterilen yük taşıma kapasitesini veya aracın azami yük derecesini aşmayınız.
- Küçük yedek lastiği sürekli kullanmayınız. Küçük yedek lastiğin arızalanmasını önlemek için, orijinal lastiği en kısa sürede onarın veya değiştiriniz.

Aracınızı küçük yedek lastik takılı iken kullandığınız zaman:

- Küçük yedek lastiği taktıktan sonra lastik hava basıncını kontrol ediniz. Küçük yedek lastiğin hava basıncı 420 kPa (60 psi) olmalıdır.
- Küçük yedek lastik takılıyken aracı otomatik yıkamaya sokmayınız.
- Küçük yedek lastiği başka herhangi bir araçta kullanmayınız. Çünkü bu lastik sizin aracınız için özel olarak tasarlanmıştır.
- Küçük yedek lastiğin dış ömrü normal lastikten daha kısadır. Küçük yedek lastiğinizi düzenli olarak kontrol ediniz ve aşınmış ise aynı ebat ve tasarımdaki, aynı janta takılmış lastik ile değiştiriniz.
- Aynı anda birden fazla küçük yedek lastik kullanmayınız.
- Küçük yedek lastik takılmışken römork çekmeyiniz.

NOT

Orijinal lastik ve tekerlek onarıldığında ve araca takıldığında, bijonlar mutlaka doğru tork ile sıkılmalıdır. Doğru bijon sıkma torku 11-13 kgfm. dir.



DİKKAT

Aracınıza ve küçük stepneye hasar vermeyi önlemek için:

- Yoldaki çukurlar veya döküntüler gibi tehlikelere karşı, yol koşullarına uygun hızda sürünüz.
- Nesnelerin üzerinden geçmekten kaçınınız. Küçük stepnenin lastik çapı normal lastik çapından daha küçüktür ve aracın yerden yüksekliğini yaklaşık 25 mm azaltır.
- Küçük yedek lastik ile lastik zinciri kullanmayınız. Daha küçük olması nedeniyle, lastik zinciri bu lastiğe uymaz.
- Küçük yedek lastik bir başka jantla kullanılmayacağı gibi, yedek lastik üzerine standart jantlar, kar lastikleri, jant kapakları takılmamalıdır.
- Herhangi bir sürüş modunda ani hızlanma veya yavaşlama (0 ↔ 40 km/sa) yapmayınız. Bu eylem, transfer kutusu yağının sızmasına neden olabilir.

Kriko etiketi

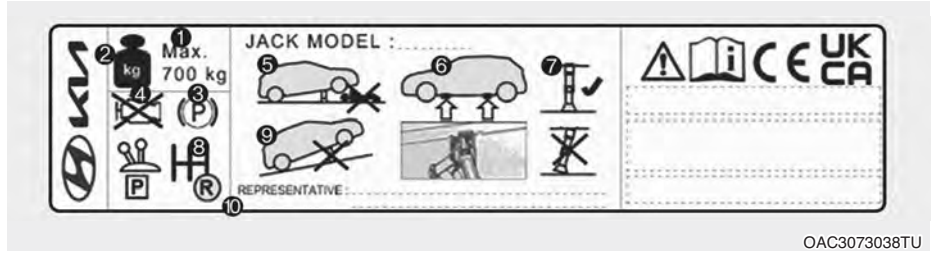

OAC3073038TU

Araçtaki gerçek kriko etiketi şekildekinden farklı olabilir.

Daha fazla teknik özellik için, krikoya takılmış olan etikete bakınız.

1. Model Adı
2. Maksimum izin verilen yük.
3. Kriko kullandığınız zaman, el frenini-zi çekiniz.
4. Kriko kullandığınız zaman, motoru durdurunuz.
5. Kriko ile kaldırılmış olan aracın altına girmeyiniz.
6. Şasinin altındaki (kriko için) belirlenmiş yerler.
7. Aracı desteklerken, kriko taban plakası, kaldırma noktası altında dikey durumda olmalıdır.
8. Düz şanzımanlı araçlarda R (Geri) vitesine takınız veya otomatik düz şanzımanlı araçlarda vitesi N (Boş) konumuna getiriniz.
9. Kriko, düz ve sert bir zeminde kullanılmalıdır.
10. Temsilci şirket ve adresi

Kriko için EC Uygunluk Beyanı A Tipi

	
EC Declaration of Conformity according to EC Machinery Directive 2006/42/EC	
We, SAMKI IND. CO., LTD. # 22, Hyojuk3-Gil, Buk-Gu, Ulsan, Korea declare under our sole responsibility that the product	
Product	: Jack Assembly
Type Designation(s)	: Jack Assembly-600kg, Jack Assembly-700kg Jack Assembly-800kg, Jack Assembly-1000kg Jack Assembly-1200kg, Jack Assembly-1500kg
Serial No.	: N/A
Year of Manufacture : 2013	
to which this declaration relates is in conformity with the following standard(s) or other normative document(s):	
EN ISO12100 (2010)	Safety of machinery - General principles for design - Risk assessment and risk reduction
EN ISO12100-2/A1 (2009)	Safety of machinery - Basic concepts, general principles for design, Part 2: Technical principles
EN 1494/A1 (2008)	Mobile or movable jacks and associated lifting equipment
following the provisions of Directive(s).	
2006/42/EC	Directive on the approximation of the laws of Member States relating to machinery (OJ L157 Jun. 9, 2006)
Ulsan, Korea / Jul. 25, 2013 Hyun Duck Cho President	
(Place and date of issue)(name and signature or equivalent marking of authorized person)	
+T.C.F Compiling Person: Safenet Limited (European Notified body :1674) Denford Garage, Denford, Kettering Northants, NN14 4EQ, England	



JACKDOC14S

B Tipi

EG-Konformitätserklärung <i>EC Declaration of Conformity</i>	
Hiermit erklären wir, <i>We herewith declare,</i>	Chengde Runhan Auto Accessory Co., Ltd East of High-Technological Development Zone, Chengde Hebei PEOPLE'S REPUBLIC OF CHINA
daß die nachfolgend bezeichnete Maschine aufgrund ihrer Konzipierung und Bauart sowie in der von uns in Verkehr gebrachten Ausführung den einschlägigen grundlegenden Sicherheits- und Gesundheitsanforderungen der EG-Richtlinien entspricht.	
<i>That the following machine complies with the appropriate basic safety and health requirements of the EC Directive based on its design and type, as brought into circulation by us.</i>	
Bei einer nicht mit uns abgestimmten Änderung der Maschine verliert diese Erklärung ihre Gültigkeit.	
<i>In case of alteration of the machine, not agreed upon by us, this declaration will lose its validity</i>	
Bezeichnung der Maschine: <i>Machine Description:</i>	Mechanical jack(Scissor jack)
Maschinentyp: <i>Machine Type:</i>	--
Handelsmarke: <i>Trade name:</i>	--
Maschinen-Nr.: <i>Serial Number:</i>	09110-C8000
Einschlägige EG-Richtlinien: <i>Applicable EC Directives:</i>	EG-Maschinenrichtlinie 2006/42/EG EC Machinery Directive: 2006/42/EC
Angewandte harmonisierte Normen: <i>Applicable Harmonized Standards:</i>	EN 1494:2000/A1:2008
Herstellerunterschrift/Datum: <i>Authorized Signature/Date:</i>	 2017/6/2
Angaben zum Unterzeichner: <i>Title of Signatory:</i>	general manager
This Declaration of Conformity has been prepared by TÜV Product Service. A specimen of this product meets the requirements of conformity test carried out by TÜV Product Service according with the applicable standards under the mentioned directives.	
Diese Konformitätserklärung wurde vom TÜV Product Service vorbereitet. Ein Muster dieses Produktes hat die Anforderungen der Konformitätsprüfung erfüllt. Diese Prüfung wurde beim TÜV Product Service aufgrund der zutreffenden Vorschriften der genannten Richtlinien durchgeführt.	
TÜV Product Service Prüfbericht Nr. / TÜV Product Service report reference no.:	70.435.12.078.02-00
	Date/Datum 2 MAY 2017
	Revision 0

OAC3N070039TU

Kriko için UK Uygunluk Beyanı

ZERTIFIKAT ◆ CERTIFICATE ◆ 認證證書 ◆ CERTIFICADO ◆ CERTIFIKAT		
	Attestation of Conformity No. M8AUK 057070 0040 Rev. 00	
	Holder of Certificate: Chengde Runhan Auto Accessory Co., Ltd. East of High-Technological Development Zone, Changde 067000 Hebei PEOPLES REPUBLIC OF CHINA	
	Product:	Mechanical jack Scissors jack
	Model(s):	09110-C8000
	Parameters:	Rated load (kg): 700 Max. height (mm): 340 Min. height (mm): 100 Lifting height with rated load (mm): 220-340 Net weight (kg): 2.2
	Tested according to:	EN 1494-2000/A1-2008
	This Attestation of Conformity is issued on a voluntary basis according to Supply of Machinery (Safety) Regulations 2008 relating to machinery. It confirms that the listed equipment (not Annex IV equipment) complies with the principal protection requirements of the regulations. It refers only to the sample submitted for testing and certification. For details see: www.bvviud.com/pricert	
	Test report no.:	704352006301-00
	Date,	2022-06-15

(Junjie (Steven) Xu)

Page 1 of 1
After preparation of the necessary UK regulation technical documentation as well as the UK declaration of conformity the required UKCA marking can be affixed on the product. Other applicable UK regulations have to be observed.

TUV SÜD Certification and Testing (China) Co., Ltd. No. 10, Haiala Rd (nt), Wanan District, Wuai, Jiangsu, P. R. China



OAC3073039TU

LASTİĞİNİZ PATLADIYSA (LASTİK TAMİR KİTİ İLE, VARSA)



Güvenli kullanım için, kullanımdan önce bu kullanma kılavuzunu dikkatlice okuyunuz ve talimatları takip ediniz.

- (1) Kompresör
- (2) Sıvı conta kabı

Lastik Tamir Kiti, lastik için geçici bir tamirdir ve sistemin en kısa sürede HYUNDAI yetkili servisi tarafından muayene edilmesi önerilmektedir.



DİKKAT

İki veya daha fazla lastik patlamışsa, Lastik Tamir Kiti kullanmayınız, Lastik Tamir Kitinin içinde tek bir sıvı conta vardır ve bu da sadece bir patlak lastik için kullanılmalıdır.



UYARI

Lastik yanaklarındaki patlakları tamir etmek için Lastik Tamir Kiti kullanmayınız. Bu durum, lastik arızası nedeniyle kazaya sebep olabilir.



UYARI

Lastiğinizi en kısa zamanda tamir ediniz. Lastik Tamir Kiti ile şişirilen lastik her an hava basıncını kaybedebilir.

Giriş

Bir lastiğiniz patlasa bile lastik tamir kiti ni kullanarak hareket edebilirsiniz.

Sıvı conta maddesi, bir binek otosunda çivi veya benzeri nesnelere lastiğin havasını indiren çoğu lastik patlamalarında delikleri etkili ve rahat bir şekilde kapatır.

Lastiğin tam olarak tamir edildiğinden emin olduktan sonra, lastiği değiştirmek için bir servise veya lastik tamircisine ulaşıncaya kadar, 80 km/sa. azami hızla dikkatli bir şekilde (en fazla 200 km) gidebilirsiniz. Özellikle büyük patlakları olan veya yan tarafı hasar görmüş olan bazı lastikler tam olarak tamir edilemeyebilir. Lastikteki hava basınç kaybı lastiğin performansını ciddi biçimde etkileyebilir.

Bu nedenle, özellikle araç çok yüklüyse veya bir römork kullanılıyorsa, ani direksiyon hareketlerinden veya diğer sürüş manevralarından kaçınmalısınız.

Lastik Tamir Kiti, kalıcı bir lastik tamir metodu olarak tasarlanmamıştır ve sadece bir lastik için kullanılır. Bu talimatta, patlak lastiği geçici bir şekilde basit ve güvenilir olarak nasıl tamir edeceğinizi adım adım gösterilmektedir.

"Lastik Tamir Kitinin güvenli kullanılması hakkında notlar" bölümünü okuyunuz.



UYARI

Patlak veya hava basıncı yetersiz bir lastik ile yol alma nedeniyle bir lastik ciddi olarak hasar gördüyse, Lastik Tamir Kitini kullanmayınız.

Sadece lastiğin dış bölgelerinde bulunan patlak yerler Lastik Tamir Kiti kullanılarak tamir edilebilir.

Lastik Tamir Kitinin Güvenli Kullanımı Hakkında Notlar

- Aracınızı, Lastik Tamir Kiti ile hareketli trafikten uzakta çalışabileceğiniz şekilde, yolun kenarına park ediniz.
- Düz bir yerde olsanız bile, aracınızın hareket etmeyeceğinden emin olmak için, daima el frenini çekiniz.
- Lastik Tamir Kitini sadece binek otosu lastiklerinin onarımında veya şişirme işleminde kullanınız. Sadece lastiğin dış bölgelerinde bulunan patlak yerler Lastik Tamir Kiti kullanılarak tamir edilebilir.
- Motosikletlerde, bisikletlerde veya diğer başka tip lastiklerde kullanmayınız.
- Lastik ve jant hasarlı ise güvenliğiniz için Lastik Tamir Kiti kullanmayınız.
- Yaklaşık 6 mm'den büyük lastik hasarlarında Lastik Tamir Kiti kullanımı etkili olmayabilir.

Eğer lastik, Lastik Tamir Kiti ile yola uygun duruma getirilemiyorsa, yetkili bir HYUNDAI servisine başvurmanızı öneririz.

- Patlak veya hava basıncı yetersiz bir lastik ile yol alma nedeniyle bir lastik ciddi olarak hasar gördüyse, Lastik Tamir Kitini kullanmayınız.
- Lastiğe saplanmış olan çivi veya vida gibi herhangi bir yabancı nesneyi çıkartmayınız.
- Araç açık havada ise, motoru çalışır durumda bırakınız. Aksi halde, çalışan kompresör araç aküsünü boşaltabilir.
- Lastik Tamir Kitini kullanırken asla gözetimsiz bırakmayınız.

- Kompresörü sürekli olarak 10 dakikadan fazla çalıştırmayınız. Aksi halde aşırı ısınabilir.
- Çevre sıcaklığı -30°C'nin altında ise Lastik Tamir Kiti sistemini kullanmayınız.
- Sıvı contanın cilt ile teması durumunda, bol suyla bu bölgeyi yıkayınız. Tahriş devam ederse, tıbbi destek arayın.
- Sıvı contanın gözlerle teması durumunda gözlerinizi en az 15 dakika yıkayınız. Tahriş devam ederse, tıbbi destek arayın.
- Sıvı contanın yutulması durumunda ağızınızı durulayınız ve bol miktarda su içiniz. Diğer taraftan bilinci yerinde olmayan kişiye asla bir şey vermeyin ve derhal tıbbi bir destek arayın.
- Uzun süreli sıvı contasına maruz kalmak böbrek, vs. gibi vücut dokularına zarar verebilir.

Lastik Tamir Kitinin Parçaları



OAX081006

1. Hız sınırları etiketi
2. Sıvı conta kabı ve hız sınırlarını içeren etiket,
3. Sıvı conta kabından lastiğe doldurmak için hortum,
4. Elektrik bağlantısı için soket ve kablo,
5. Sıvı conta kabı tutucusu
6. Kompresör
7. Açma / kapama düğmesi
8. Lastik şişirme basıncını görüntülemek için basınç göstergesi
9. Lastik şişirme basıncını azaltma düğmesi
10. Kompresör ile sıvı conta kabını ya da kompresör ile tekerleği bağlamak için hortum.

Soketler, kablo ve bağlantı hortumu kompresör muhafazasında bulunur. Belirtilen sıraya kesinlikle sadık kalınız. Aksi halele yüksek basınç altındaki sıvı conta kaçabilir.

UYARI

Süresi Dolmuş Sıvı Conta

Süresi sona erdikten sonra lastik sıvı contasını kullanmayın (sıvı conta kabı üstüne son kullanma tarihi yapııştırılmıştır). Bu durum lastik arızası riskini artırabilir.

UYARI

Sıvı Conta

- Çocuklardan uzak tutunuz.
- Gözle temasını önleyiniz.
- Yutmayınız.

Lastik Tamir Kitinin Kullanımı



DİKKAT

Hız sınırlamalarını içeren etiketi (1) sıvı conta kabından (2) çıkartınız ve sürücüye çok hızlı gitmemesini hatırlatmak üzere, aracın içinde mesela direksiyon simidi üzeri gibi bir yere görünür bir şekilde yerleştiriniz.

1 Sıvı conta kabını çalkalayınız (2).



2. Bağlantı hortumunu (10) sıvı conta kabının konektörüne vidalayın.



3. Sıvı conta kabına dik duracak şekilde kompresör muhafazasına (5) yerleştirin.



4. Arızalı lastiğin supap kapağını çıkarın ve sıvı conta kabının doldurma hortumunu (3) supaba vidalayınız.

⚠ DİKKAT

Sıvı conta dolum hortumunu supaba takın. Aksi durumda, muhtemelen dolum hortumu tıkanarak, sıvı conta geriye doğru akabilir.



5. Kompresör güç kablosunu (4) araç prizine takınız.

NOT

Güç kablosunu sadece ön taraftaki güç çıkışına bağlayınız.

6. Kontak anahtarı konumu açık durumda iken, kompresörü açınız ve uygun basınçla sıvı contaı doldurması için yaklaşık 5-7 dakika çalışmasına izin veriniz (Bölüm 2'deki "Lastikler ve Jantlar" kısmına bakınız.). Doldurduktan sonraki lastik şişirme basıncı önemli değildir ve daha sonra kontrol edilip düzeltilir.

Lastiğin fazla şişirilmemesine dikkat ediniz ve dolum yaparken lastikten uzakta durunuz.

⚠ DİKKAT

Lastik basıncı

Lastik basıncı 200 kPa (29psi) değerinin altında ise aracınızı sürmeye devam etmeyiniz. Bu durum, ani lastik arızası nedeniyle kazaya sebep olabilir.

7. Kompresörü kapatın.
8. Sıvı conta kabı soketinden ve lastik supabından hortumları sökün.
Lastik Tamir Kitini araçtaki yerine yerleştiriniz.

⚠ UYARI

Karbonmonoksit

Kapalı veya iyi havalandırılmamış ortamda motoru uzun süreli çalışır durumda bırakmayınız. Karbonmonoksit zehirlenmesi ve boğulmaya sebep olabilir.

Sıvı contanın dağıtılması

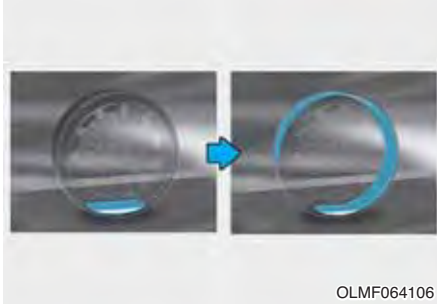

9. Lastikteki sıvı contayı eşit şekilde dağıtmak için hemen 7 ~ 10 km yol alınız.

80 km/saatlik hızı aşmayınız. Mümkün ise, 20 km/saat hızın altına düşmeyiniz.

Sürüş sırasında, anormal titreşim veya başka bir sorun yaşarsanız, hızı azaltınız ve emniyetli şekilde yolun kenarına gelinceye kadar dikkatle sürünüz.

Yol yardımı veya çekici çağırınız.

Lastik Basıncının Ölçülmesi



1. Yaklaşık 7-10 km (veya yaklaşık 10 dakika) yol aldıktan sonra, güvenli bir yerde durunuz.
2. Kompresörün doldurma hortumunu (3) doğrudan lastik supabına bağlayınız.
3. Kompresör güç kablosunu araç prizine takınız.

4. Lastik basıncını önerilen lastik basıncına ayarlayın.

Kontak açık olarak, aşağıdaki prosedürü uygulayınız.

- **Şişirme basıncını artırmak için** : Kompresör üzerindeki svici açınız. Mevcut basıncı kontrol etmek için, kompresörü kapatınız.
- **Şişirme basıncını azaltmak için**: Kompresör üzerindeki düğmeye (9) basın.

NOT

Kompresörün 10 dakikadan fazla çalışmasına izin vermeyiniz. Aksi halde cihaz aşırı ısınarak hasar görebilir.

i Bilgilendirme

Kompresör çalışırken, basınç göstergesi gerçek okunan değerden daha yüksek gösterebilir. Sağlıklı lastik basınç okuması yapmak için, kompresörün kapatılması gereklidir.

⚠ DİKKAT

Eğer şişirme basıncı korunamazsa, aracı bir kez daha sürünüz, sıvı conta malzemesinin dağıtılması konusuna bakınız. Sonra 1 'den 4'e kadar adımları tekrarlayınız.

Yaklaşık 6 mm'den büyük lastik hasarlarında Lastik Tamir Kiti kullanımını etkili olmayabilir.

Eğer lastik, Lastik Tamir Kiti ile yola uygun duruma getirilemiyorsa, yetkili bir HYUNDAI servisine başvurmanızı öneririz.

⚠ UYARI

Lastik hava basıncı, Bölüm 2'deki "LASTİKLER VE JANTLAR" standardını veya sürücü koltuğunun B kolunda yer alan Lastik Şişirme Basıncı Standardı Etiketini" içeriğini sağlamalıdır.

Değilse, sürmeye devam etmeyiniz. Yol yardımı veya çekici çağırınız.

⚠ UYARI

Lastik Hava Basıncı Sensörü (TPMS sistemi varsa)

Lastiği yeni bir lastik ile değiştirdiğinizde, lastik basınç sensöründeki ve tekerlekteki sıvı conta temizlenmelidir ve lastik basınç sensörleri kontrol edilmelidir. Bu işlemi HYUNDAI yetkili servisinde yaptırmanızı öneririz.

i Bilgilendirme

Araçta lastiklerin tamir edilmesi veya değişimi sırasında bijonlar 11-13 kgf·m. lik bir tork ile sıkılmalıdır.

ARACIN ÇEKİLMESİ

Çekme hizmeti

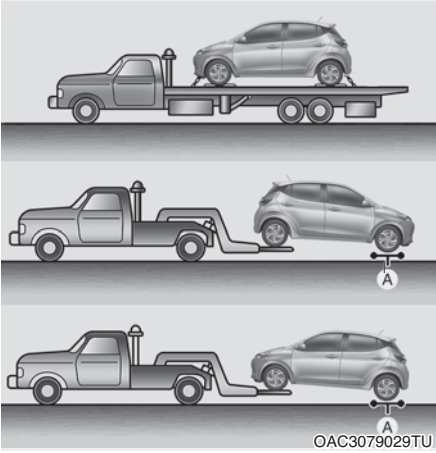

[A]: Çekme Aracı

Eğer acil durumda çekme gerekiyorsa, bunun yetkili bir HYUNDAI servisi veya ticari bir kurtarma şirketi tarafından yapılmasını öneririz.

Araca hasar verilmesini önlemek için doğru kaldırma ve çekme prosedürleri uygulanmalıdır. Tekerlekli taşıyıcılar veya düz kasalı araç kullanımı önerilir.

Aracı arka tekerlekleri yerde (tekerlekli taşıyıcı olmadan) ve ön tekerlekleri kaldırılmış olarak çekmek uygundur.

Yüklü tekerleklerden biri ya da süspan-siyon elemanlarından biri zarar görür-se, ya da araç yerde ön tekerleklerin-den çekilirse, ön tekerleklerin altında bir çekme arabası kullanınız.

Ticari bir kurtarma aracı tarafından çekilirken ve tekerlekli taşıyıcı kullanılmadan, araç arkasından değil, daima önünden kaldırılmalıdır.

⚠ DİKKAT

- Aracı 4 tekerleği de yere temas edecek şekilde (karavan veya benzeri motorlu araçların arkasına takılan sandallar gibi) çekmeyin, Otomatik Düz Şanzımana ciddi zarar verebilirsiniz.



- Aracı ön tekerlekleri yerde olarak çekmeyiniz. Çünkü bu araca hasar verir.



- Askı tipi ekipman kullanmayınız. Tekerlekli kriko veya düz kasa ekipmanı kullanınız.



Acil durumda tekerlekli taşıyıcı olmadan aracınızı çekerken:

1. Kontak anahtarını ACC konumuna getiriniz.
2. Vitesi N (Boş) konumuna alınız.
3. El frenini indiriniz.



DİKKAT

Vitesi N (Boş) konumuna almamak şanzımana iç hasar verir.

Çıkarılabilen çekme kancası



1. Bagaj kapağını açınız ve çeki demirini alet kutusundan çıkartınız.



2. Tampondaki kapağın alt bölümünü bastırarak delik kapağını çıkartınız.
3. Çeki demiri tam oturuncaya kadar saat yönünde çevirerek deliğe monte ediniz.
4. Kullandıktan sonra çeki demirini çıkartınız ve kapağı yerine takınız.

Acil Durumda Aracın Çekilmesi



Eğer aracın çekilmesi gerekiyorsa, bunun HYUNDAI yetkili servisi veya ticari bir kurtarma şirketi tarafından yapılmasını öneririz.

Acil bir durumda kurtarma servisi bulunamıyorsa, aracınız, ön (veya arka) tarafta bulunan acil çekme kancasına tespit edilen halat veya zincir ile çekilebilir.

Bir halat veya zincirle aracı çekerken çok dikkatli olun. Çekilen araç içinde direksiyon ve frenleri kullanacak bir sürücü bulunmalıdır.

Bu şekilde çekme, sadece sert zeminli yollarda, kısa bir süre için ve düşük hızda yapılabilir. Ayrıca, tekerlekler, akslar, güç aktarma organları, direksiyon ve frenler iyi durumda olmalıdır.

⚠ DİKKAT

Araç çekildiği zaman sürücü, yönlendirme ve frenleme amacıyla aracın içinde olmalıdır. Sürücü dışındaki yolcular araçta olmamalıdır.

Daima aşağıdaki acil durum çekme önlemlerini takip ediniz:

- Kontak anahtarını ACC konumuna getiriniz, böylece direksiyon kilitlenmez.
- Vitesi N (Boş) konumuna alınız.
- El frenini indiriniz.
- Fren pedalına normalden daha kuvvetli basınız.
- Elektrik destekli direksiyon sistemi çalışmayacağı için direksiyonu daha büyük bir kuvvetle çevirmeniz gerekecektir.
- Aracınızı çekmek için, aracınızdan daha ağır bir araç kullanınız.
- Her iki aracın sürücüsü de birbirleriyle sık sık haberleşmelidir.
- Acil çekme işleminden önce, kancanın çatlak veya hasarlı olup olmadığını kontrol ediniz.
- Çekme halatı veya zincirini sağlam şekilde kancaya bağlayınız.
- Kancayı aniden kuvvetle çekmeyiniz. Devamlı ve dengeli kuvvet uygulayınız.

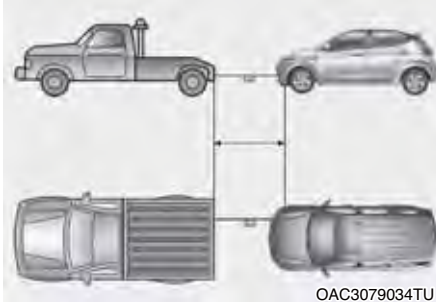
**NOT**

Çekme sırasında aracınıza ve araç parçalarına hasarı önlemek için:

- Çekme kancaları kullandığınızda, daima dümdüz ileri doğru çekiniz. Yandan veya dik açıyla çekmeyiniz.
 - Çekme kancalarını bir aracı çamurdan, kumdan veya aracın kendi gücüyle kurtulamadığı başka bir durumdan kurtarmak için kullanmayınız.
 - Şanzımana ciddi hasarlar vermek için, çekme hızınız 15 km/sa. ile sınırlı olmalı ve çekilecek mesafe 1,5 km'yi aşmamalıdır. (Otomatik düz şanzımanlı araç için)
 - Araç saatte 25 km.lik hızla veya 20 km.den az bir mesafe içinde çekilmelidir. (Düz şanzımanlı araç için)
- Uzunluğu 5 m'den kısa olan bir çekme halatı veya zinciri kullanınız. Çekme halatı veya zincirin ortasına daha iyi görünmesi için beyaz veya kırmızı bir bez (yaklaşık 30 cm uzunluğunda) takınız.
 - Çekme sırasında, çekme halatı veya çekme zinciri gergin ve sıkı olacak şekilde dikkatlice sürünüz.
 - Aracı çekmeden önce, otomatik düz şanzımanlı araç için şanzıman yağı kaçakları olup olmadığını kontrol ediniz. Eğer otomatik düz şanzıman yağı kaçağı varsa, mutlaka düz dorsele çekici veya iki tekerlekli çekici kullanılmalıdır.

NOT

Aracı hareket ettirmek veya çalıştırmak için çekme sırasında halattaki veya zincirdeki gerilimi sabit tutabilmek için kademeli şekilde ve yavaşça aracı yavaşlatınız veya hızlandırınız, aksi takdirde çekme kancaları ve araç zarar görebilir.

ACİL DURUM MALZEMELERİ (VARSA)

Aracınız, acil durumlarda yardımcı olmak üzere acil durum malzemelerine sahiptir.

Yangın söndürücü

Küçük bir yangın çıkarsa ve yangın söndürücüyü kullanmayı biliyorsanız, aşağıdaki maddeleri dikkatlice uygulayınız.

1. Yangın söndürücü üzerinde bulunan ve kolun kaza ile basılmasını engelleyen emniyet pimini çekiniz.
2. Söndürücünün püskürtücüsünü yangının tabanına doğru yöneltiniz.
3. Yangından yaklaşık olarak 2,5 m uzakta durun ve söndürücüyü püskürtmek için kolu sıkınız. Kolu bıraksanız, püskürme durur.
4. Söndürücünün püskürtücüsünü yangının tabanında ileri geri hareket ettiriniz. Ateş sönmüş gibi görüldükten sonra tekrar yanabilir, dikkatlice takip ediniz.

İlk yardım çantası

İlk yardım için kullanılmak üzere, makas, bandaj, yapışkan bant, vs. temin edilmiştir.

Üçgen reflektör

Problemlerden dolayı aracınızı yol kenarında park ettiğiniz zaman, acil durumlarda yoldaki diğer araçları uyarlamak için üçgen reflektörü yerleştiriniz.

Lastik basınç göstergesi (varsa)

Lastikler günlük kullanımda zamanla basınç kaybedebilirler. Bu durum genellikle hava kaçağı olan bir lastiğin işareti değildir, sadece normal kayıptır. Lastik basınçlarını daima lastikler soğuk durumda (Soğuk lastik; 3 saat yerinde duran veya bu 3 saatlik süre içinde 1,6 km'den az yol kat etmiş olan lastiktir) iken kontrol ediniz. Zira lastik basıncı sıcaklık ile birlikte artmaktadır.

Lastik basıncını kontrol etmek için aşağıdaki işlemleri yapınız:

1. Lastiğin jantında bulunan supap kapağını sökünüz.
2. Ölçü aletini lastik supabına bastırınız. Başladığınız zaman bir miktar hava sızar ve eğer göstergeye sıkıca bastırmazsanız daha fazla hava sızar.
3. Kaçak yaratmayacak kadar bastırmanız durumunda gösterge çalışacaktır.
4. Lastik basıncının düşük veya yüksek olup olmadığını görmek için, göstergedeki lastik basıncını okuyunuz.
5. Lastik basıncını öngörülen basıncına göre ayarlayınız. 2.bölümdeki "Lastikler ve Jantlar" konusuna bakın.
6. Lastik supap kapağını tekrar takınız.

ACIL DURUM ÇAĞRI SİSTEMİ (VARSA)

Araç, müdahale ekiplerine acil arama yapmak için Acil Durum Çağrı Sistemine bağlı bir cihazla* donatılmıştır. Acil Durum Çağrı Sistemi, Avrupa yollarında trafik kazaları veya diğer** kazalar meydana geldiğinde kullanılan otomatik bir acil çağrı hizmetidir. (sadece bu sistem için düzenlemeye sahip ülkelerde)

Sistem, Avrupa karayollarında bir kaza durumunda hizmet gönderen tek kuruluşun bir görevlisiyle temasa geçilmesini sağlar. (sadece bu sistem için düzenlemeye sahip ülkelerde)

Kullanım şartları Kullanıcı Kılavuzunun yanı sıra Garanti ve Servis Kılavuzunda belirtilmiş olan Acil Durum Çağrı Sistemi, aracın konumu, araç tipi, VIN (aracın şasi numarası) gibi bilgiler de dahil olmak üzere) verileri Kamu Güvenliği Yanıtlama Noktasına (PSAP) iletir.

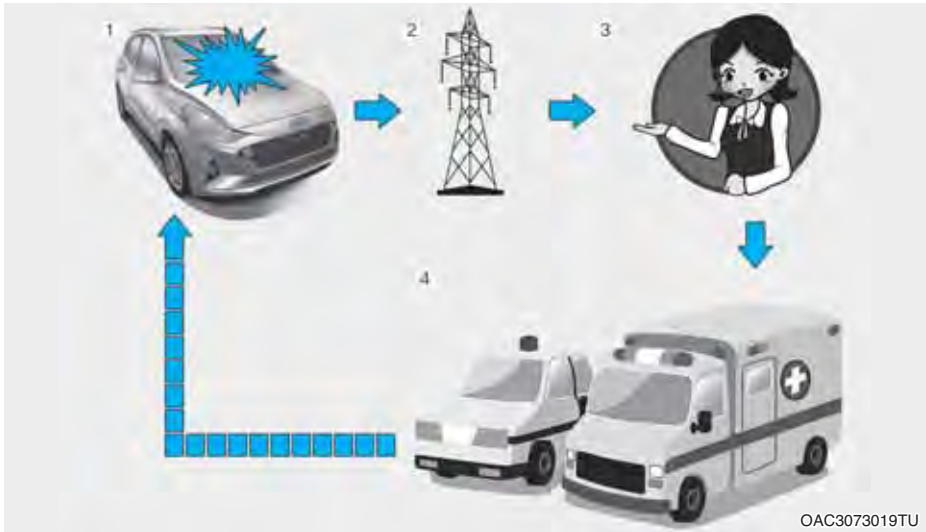

1. Yol kazası
2. Kablosuz ağ
3. Kamu Güvenliği Yanıtlama Noktası (PSAP)
4. Kurtarma

* Kullanıcı Kılavuzunda belirtilen ve aracın içine monte edilmiş olan Acil Durum Çağrı cihazı, Acil Durum Çağrı Sistemi ile bağlantıyı sağlayan ekipmandır.

** “Diğer kazalar”, Avrupa yollarında (yalnızca bu sistem için düzenlemeleri olan ülkelere) meydana gelen ve insanların yaralanmalarına neden olan ve/veya yardım sağlanmasını gerektiren kazaları ifade eder. Herhangi bir kazanın kaydedilmesi durumunda aracı durdurulması, SOS düğmesine (düğmenin yeri “Acil Durum Çağrı (EĞER DONANIM MEVCUTSA)” bölümünde bulunan resimde belirtilmektedir) belirtilmelidir) basılması gereklidir. Bir çağrı yaparken sistem, aracı Kamu Güvenliği Yanıtlama Noktası'nın (PSAP) bir görevlisine bağladıktan sonra acil durum çağrısının nedenini açıklamak için, görüşmenin yapıldığı araç hakkında bilgi toplar.

Acil Durum Çağrı Sisteminde depolanan veriler, sürücüye ve yolculara kurtarma işlemlerinde yardımcı olmak üzere kurtarma merkezine ulaştırılır, kurtarma işlemi tamamlandıktan sonra veriler silinir.

Araç içi e-Çağrı Sisteminin tanımı

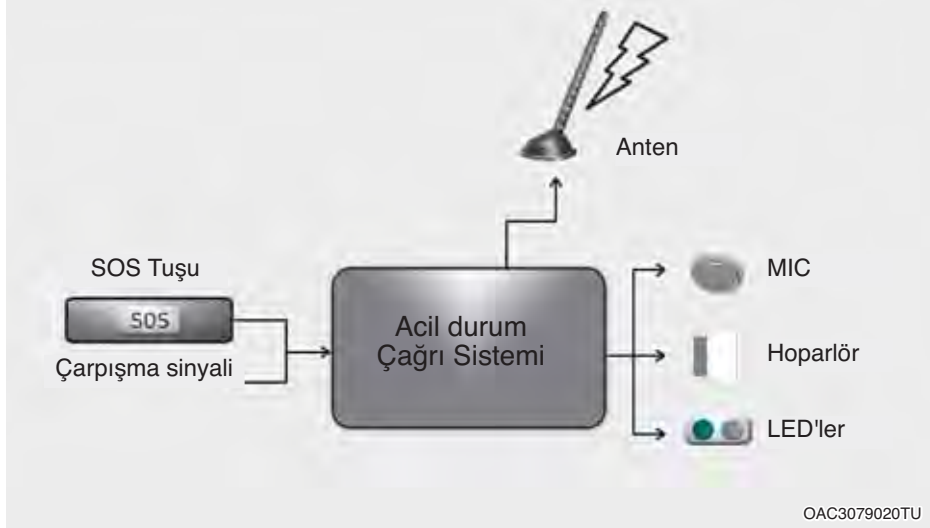

112 tabanlı araç içi e-Çağrı Sistemine genel bakış, çalıştırılması ve fonksiyonları: Bu bölüme bakınız. 112 tabanlı e-Çağrı hizmeti kamu yararına yönelik bir hizmet olup erişim ücretsizdir.

112 tabanlı araç içi e-Çağrı Sistemi varsayılan olarak etkinleştirilmiş haldedir. Ciddi bir kaza durumunda araç içi sensörler vasıtasıyla otomatik olarak devreye girer.

Ayrıca, araçta çalışmayan bir TPS sistemi varsa, ciddi bir kaza durumunda da otomatik olarak tetiklenecektir.

112 tabanlı araç içi e-Çağrı Sistemi, gerektiğinde manüel olarak da tetiklenebilir. Sistemi manüel olarak devreye alma talimatları için: bu bölüme bakınız.

112 tabanlı araç içi e-Çağrı içi sistemini devre dışı bırakacak kritik bir sistem arızası durumunda, araçtaki kişilere aşağıdaki ikaz verilecektir: Bu bölüme bakın.

Veri işleme hakkında bilgi

Kişisel verilerin 112 tabanlı araç içi e-Çağrı araç içi sistemi vasıtasıyla işlenmesi, Avrupa Parlamentosu ve Konseyinin 95/46/EC (1) ve 2002/58/EC (2) Direktiflerinde belirtilen kişisel verilerin korunmasına ilişkin kurallara uygun olacak ve özellikle 95/46/EC (3) Direktifinin 7 (d) Maddesi uyarınca bireylerin hayati çıkarlarının korunması zorunluluğuna dayanacaktır.

Bu tür verilerin işlenmesi, kesinlikle acil e-Çağrının Avrupa'nın tek acil durum numarası 112'nin kullanım amaçları ile sınırlıdır.

Veri türleri ve bunların alıcıları

112 tabanlı araç içi e-Çağrı Sistemi sadece aşağıdaki verileri toplayabilir ve işleyebilir:

- Araç tanıtım numarası (VIN)
- Araç tipi (binek aracı ya da hafif ticari araç)
- Aracın yakıt/enerji deposu tipi (benzin/ dizel/CNG/LPG/elektrik/hidrojen)
- Aracın son geçtiği yerler ve seyahatin yönü
- Sistemin otomatik olarak devreye alınması ile ilgili günlük dosyası ve zaman damgası
- Diğer ek bilgiler (eğer varsa): Uygulanmaz

112 tabanlı araç içi e-Çağrı Sistemi tarafından işlenen verilerin alıcıları, Avrupa'nın tek acil durum numarası 112'ye gelen ilk e-Çağrılarını almak ve işlemek üzere buldukları ülkenin ilgili kamu otoriteleri tarafından belirlenen ilgili kamu güvenliği yanıtlama noktalarıdır. Ek bilgiler (varsa) Uygulanmaz

- (1) Kişisel verilerin işlenmesi ve bu verilerin serbest dolaşımı konusunda kişilerin korunmasına ilişkin Avrupa Parlamentosu ve Konseyinin 24 Ekim 1995 tarihli 95/46/EC Direktifi (Resmi Gazete (OJ) L 281, 23.11.1995, sayfa 31).
- (2) Elektronik iletişim sektöründe kişisel verilerin işlenmesi ve gizliliğin korunmasına ilişkin Avrupa Parlamentosunun ve Konseyinin 12 Temmuz 2002 tarihli 2002/58/EC Direktifi (Gizlilik ve elektronik iletişim Direktifi) (Resmi Gazete (OJ) L 201, 31.7.2002, sayfa 37).
- (3) Kişisel verilerin işlenmesi ve bu verilerin serbest dolaşımı konusunda gerçek kişilerin korunmasına ilişkin 95/46/EC Direktifi, Avrupa Parlamentosu ve Konseyinin 27 Nisan 2016 tarihli (EU) 2016/679 Yönetmeliği (Genel Veri Koruma Yönetmeliği) ile yürürlükten kaldırılmıştır. (Resmi Gazete (OJ) L 119, 4.5.2016, sayfa 1). Yönetmelik 25 Mayıs 2018 tarihi itibarıyla yürürlüğe girmiştir.

Veri işleme için düzenlemeler

112 tabanlı araç içi e-Çağrı Sistemi, sistem belleğindeki verilerin bir e-Çağrı tetiklenmeden önce sistemin dışında bulunmamasını sağlayacak şekilde tasarlanmıştır. Ek açıklamalar (varsa): Uygulanmaz

112 tabanlı araç içi e-Çağrı Sistemi, izlenemeyecek ve normal çalışma durumunda sürekli izlemeye tabi olmayacak şekilde tasarlanmıştır. Ek açıklamalar (varsa): Uygulanmaz

112 tabanlı araç içi e-Çağrı Sistemi, sistem içi belleğindeki verilerin otomatik olarak ve sürekli kaldırılmasını sağlayacak şekilde tasarlanmıştır.

Sistemin normal işleyişi için gerekli olan aracın son üç güncel konumunun her zaman maksimumda tutulabilmesi için, sistemin dahili hafızasında araç konum verilerinin sürekli olarak üzerine yazılır.

112 tabanlı araç içi e-Çağrı sistemdeki aktivite verileri günlüğü, acil durum e-Çağrısını işleme amacına ulaşabilmesi için gerekenden daha uzun süre ve herhangi bir durumda acil e-Çağrının başlatıldığı andan itibaren 13 saatten daha uzun süre tutulmaz. Ek açıklamalar (varsa): Uygulanmaz

Veri konusu kişinin haklarını kullanma yöntemleri

Veri konusu kişi (aracın sahibi) verilere erişme ve işlenmesi 95/46 /EC Direktifi hükümlerine uymayan, kendisiyle ilgili verilerin düzeltilmesini, silinmesini veya engellenmesini usulünce talep etme hakkına sahiptir. Verilerin açıklandığı üçüncü şahıslara, imkansız olmadıkça veya orantısız bir çaba gösterilmedikçe, bu Yönergeye uygun olarak yapılan düzeltme, silme veya engelleme hakkında bilgi verilmelidir.

Veri konusu kişi, kişisel verilerinin işlenmesi sonucu haklarının ihlal edildiğini düşünürse, yetkili veri koruma makamına şikayette bulunma hakkına sahiptir.

Erişim isteklerini işlemekten sorumlu olan servisle iletişime geçin (eğer varsa): Uygulanmaz

Acil Durum Çağrı Sistemi



Yolcu mahallinde kurulu bulunan Acil Durum Çağrı Sistemi elemanları:

- (1) SOS tuşu
- (2) LED

- SOS Tuşu:
Sürücü / yolcu, düğmeye basarak hizmet gönderen tek kuruluşu acilen arayabilir.
- LED
Kontak anahtarı ON konumunda iken, yeşil LED 3 saniye yanar. Akabinde bunlar sistemin normal çalışması sırasında kapanırlar. Sistemde bazı sorunların olması durumunda gösterge panelinde SOS gösterge lambası yanar.

Otomatik kaza raporlama



Acil Durum Çađrı cihazı, araç kazası durumunda uygun kurtarma işlemleri için otomatik olarak Kamu Güvenliđi Yanıtlama Noktasına (PSAP) acil arama yapar.

Acil Durum Çađrı Sistemi, bir trafik kazası tespit edildiđinde kaza verilerini uygun acil hizmetler ve destek için otomatik olarak Kamu Güvenliđi Yanıtlama Noktasına (PSAP) iletir.

Bu durumda acil durum çağrısı, SOS düğmesine basılarak sonlandırılmaz ve Acil Durum Çađrı Sistemi, çağrıyı alan acil durum görevlisi acil durum çağrısının bağlantısını kesene kadar bađlı kalır.

Küçük trafik kazalarında, Acil Durum Çađrı Sistemi acil arama yapamaz. Bununla birlikte, SOS düğmesine basılıp manüel olarak acil durum çağrısı yapılabilir.



DİKKAT

Mobil iletişim, GPS ve Galileo sinyallerinin olmadığı durumlarda sistemin çalışması mümkün değildir.

Manüel kaza raporlama

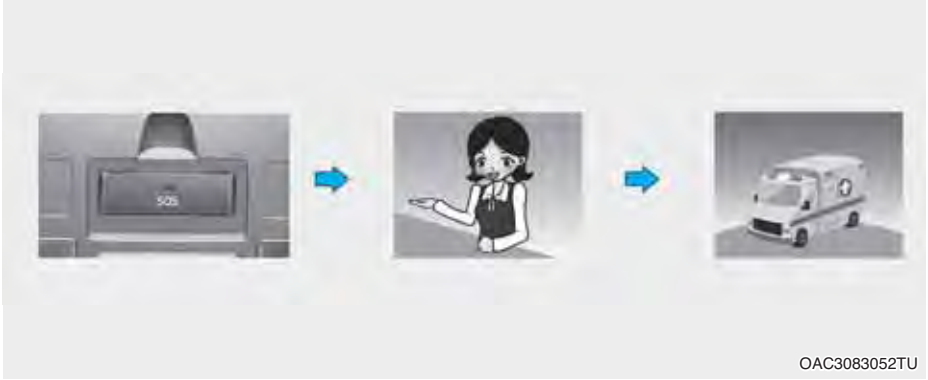

Sürücü veya yolcu, gerekli acil durum servislerini aramak için SOS düğmesine basmak suretiyle manüel olarak Acil Durum Cevaplama Noktasına (PSAP) acil durum araması yapabilir.

Acil durum servislerine Acil Durum Çağrı Sistemi üzerinden yapılan bir çağrı, sadece bağlantı kurulmadan önce SOS düğmesine tekrar basılarak iptal edilebilir.

Acil durum çağrısının manuel modda etkinleştirilmesinden sonra Acil Durum Çağrı Sistemi, SAO düğmesine basılmak suretiyle trafik kazası verilerini ya da diğer kazanın verilerini (uygun acil hizmetler ve destek için) otomatik olarak Kamu Güvenliği Yanıtlama Noktasına (PSAP) iletir.

Sürücü veya yolcu SOS düğmesine yanlışlıkla basarsa, düğmeye tekrar basılarak işlem iptal edilebilir.

Trafik kazası veya başka bir kazası durumunda acil durum çağrısının manüel moda etkinleştirilebilmesi için şunlar gereklidir:

1. Kendiniz ve karayolundaki diğer kişilerin güvenliğini sağlamak üzere aracı trafik kurallarına uygun bir şekilde durdurun;
2. SOS düğmesine basın, düğme basılı iken kablosuz telefon iletişim ağlarında cihazın SOS kaydı yapılır, cihazın teknik şartlarına uygun olarak araç ve bulunduğu yer ile ilgili minimum veri seti toplanır. Bundan sonra, acil durum çağrısının nedenlerini (şartlarını) netleştirmek için Acil Durum Çağrı Sistemi görevlisi ile bağlantı kurulur.
3. Acil durum çağrısının nedenleri netleştirildikten sonra Kamu Güvenliği Yanıtlama Noktası (PSAP) görevlisi acil durum servislerini harekete geçirir ve acil durum çağrısını tamamlar.

Acil durum çağrısı yukarıda belirtilen prosedüre uygun olarak yapılmazsa acil durum çağrısının doğru olmadığı kabul edilecektir.



UYARI

Acil Durum Çağrı Sistemine bataryadan acil durum güç beslemesi

- Avrupa dahili e-Çağrı Sisteminin bataryası, acil durumlarda çarpışma nedeniyle aracın ana güç kaynağının kesilmesi durumunda 1 saat boyunca güç sağlar.
- Acil Durum Çağrı Sisteminin bataryası her dört yılda bir değiştirilmelidir. Daha fazla bilgi için, Bölüm 9'daki "Bakım Programı" kısmına bakınız.

Kırmızı yanan LED (sistem arızası)

Sürüş esnasında kırmızı LED yanarsa, bu Acil Durum Çağrı Sisteminde bir arıza olduğunu gösterir. Acil Durum Çağrı Sisteminin olabildiğince çabuk yetkili bir HYUNDAI servisi tarafından kontrol edilmesini öneririz. Aksi takdirde, aracınızda bulunan Acil Durum Çağrı Sistemi cihazının düzgün çalışması garanti edilmez. Yukarıda belirtilen şartların dikkate alınmaması neticesinde ortaya çıkacak sonuçlardan aracın sahibi sorumludur.

Keyfi Kaldırma veya Değişiklik Yapma

Acil Durum Çağrı Sistemi yardım talebi için acil durum servislerine çağrı yapar. Bu nedenle, Acil Durum Çağrı Sistemi ayarlarında yapılacak herhangi bir keyfi kaldırma veya değişiklik, sürüş güvenliğinizi etkileyebilir. Bu durumda ayrıca Kamu Güvenliği Yanıtama Noktasına (PSAP) hatalı acil durum çağrılarını yapılabılır. Bu nedenle, aracınızdaki Acil Durum Çağrı Sisteminin donanım ayarlarında kendiniz ya da üçüncü şahıslar tarafından herhangi bir değişiklik yapılmamasını rica ediyoruz.

9. Bakım

Motor bölümü	9-3
Bakım servisleri	9-6
Kullanıcının sorumluluğu	9-6
Kullanıcı bakımı uyarıları	9-6
Kullanıcı bakımı	9-7
Kullanıcı bakım programı	9-7
Periyodik bakım hizmetleri	9-9
Normal Bakım Programı - Benzinli Motor	9-10
Güç Koşullarda ve Düşük Kilometre Koşullarında periyodik bakım - (Benzinli motor)	9-14
Periyodik bakım işlemlerinin açıklamaları	9-16
Motor yağı	9-19
Motor yağı seviyesinin kontrolü	9-19
Motor yağı ve filtresinin kontrolü	9-20
Motor soğutma suyu	9-22
Soğutma suyu seviyesinin kontrolü	9-22
Motor soğutma suyunun değiştirilmesi	9-24
Fren/debriyaj hidroliği	9-25
Fren/debriyaj hidroliği seviyesinin kontrolü	9-25
Yıkama suyu	9-27
Cam yıkama suyu seviyesinin kontrolü	9-27
El freni	9-27
El freninin kontrol edilmesi	9-27
Hava Filtresi	9-28
Filtre değişimi	9-28
Polen filtresi	9-31
Filtre kontrolü	9-31
Filtre değişimi	9-31
Silecek lastikleri	9-33
Silecek lastikleri kontrolü	9-33
Silecek lastiğinin değişimi	9-33
Akü	9-35
Akü bakımı için	9-35
Akü kapasitesi etiketi	9-37
Akünün şarj edilmesi	9-38
Sıfırlama işlemleri	9-39

Lastikler ve jantlar	9-40
Lastik bakımı	9-40
Önerilen soğuk lastik havası basınçları	9-41
Lastik basıncının ölçülmesi.....	9-41
Lastik rotasyonu	9-42
Tekerlek rot ve lastik balans ayarı.....	9-43
Lastik değiştirme	9-43
Jant değiştirme	9-45
Lastik yol tutuşu.....	9-45
Lastik bakımı	9-45
Lastik yanağındaki etiketler	9-45
Düşük yanaklı lastik	9-48
Sigortalar	9-49
Gösterge paneli sigorta değişimi	9-50
Motor bölümü sigorta panelinde sigorta değişimi	9-51
Sigorta/Röle paneli açıklaması.....	9-52
Ampuller	9-66
Far, Park Lambası, Dönüş Sinyali Lambası, Sis Lambası ve Gündüz Farı, Kısa Far Yardımı-Statik Far ampulü değişimi.....	9-67
Far ve ön sis farı yükseklik ayarı.....	9-71
Yan sinyal lambası değişimi	9-78
Arka lamba grubunda ampul değişimi.....	9-79
Üçüncü fren lambası değişimi.....	9-81
Plaka aydınlatma ampulünün değiştirilmesi	9-81
İç lamba ampulünün değiştirilmesi.....	9-82
Araç iç ve dış bakımı	9-83
Dış bakım	9-83
İç bakım.....	9-89
Emisyon kontrol sistemi	9-92
Karter emisyon kontrol sistemi.....	9-92
Buhar emisyon kontrol sistemi	9-92
Egzoz emisyon kontrol sistemi	9-93

MOTOR BÖLÜMÜ

■ Smartstream G1.0

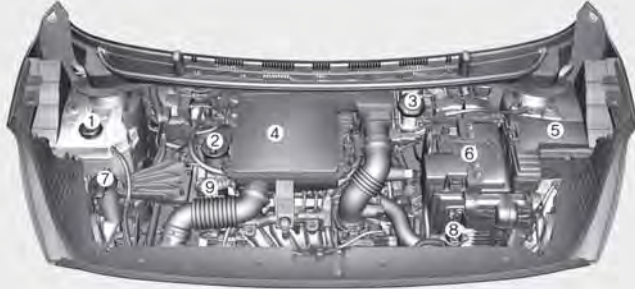

Araçtaki gerçek motor bölümü şekildedekinden farklı olabilir.

OAC3089001TU

1. Motor soğutma suyu haznesi
2. Motor yağı dolum kapağı
3. Fren/Debriyaj* hidroliği deposu
4. Hava filtresi
5. Sigorta kutusu
6. Akü
7. Ön cam yıkama suyu deposu
8. Radyatör kapağı
9. Motor yağı çubuğu

*: varsa

■ Smartstream G1.0 T-GDi



Araçtaki gerçek motor bölümü şekildekinden farklı olabilir.

OAC3N080001TU

1. Motor soğutma suyu haznesi
2. Motor yağı dolum kapağı
3. Fren/Debriyaj* hidroliği deposu
4. Hava filtresi
5. Sigorta kutusu
6. Akü
7. Ön cam yıkama suyu deposu
8. Radyatör kapağı
9. Motor yağı çubuğu

*: varsa

■ Smartstream G1.2

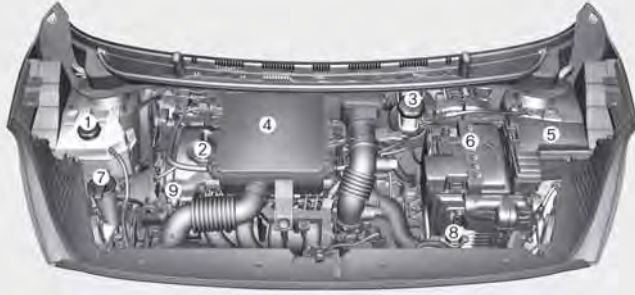

Araçtaki gerçek motor bölümü şekildedekinden farklı olabilir.

OAC3089002TU

1. Motor soğutma suyu haznesi
2. Motor yağı dolum kapağı
3. Fren/Debriyaj* hidroliği deposu
4. Hava filtresi
5. Sigorta kutusu
6. Akü
7. Ön cam yıkama suyu deposu
8. Radyatör kapağı
9. Motor yağı çubuğu

*: varsa

BAKIM SERVİSLERİ

Bakım ve kontrol işlemlerini yaparken araca ve size bir zarar gelmemesi için azami özeni göstermelisiniz.

Aracınızın HYUNDAI yetkili servisi tarafından bakım ve onarımının yapılmasını tavsiye ederiz. HYUNDAI yetkili servisi, size üst düzeyde servis hizmeti sağlamak amacıyla HYUNDAI'nin yüksek kalite standartlarını yerine getirir ve bu konuda HYUNDAI'den destek alır.

Kullanıcının sorumluluğu

Bakım servislerinin zamanında, uygun yapılması ve kayıtlarının tutulması kullanıcının sorumluluğundadır.

Aracınızın gerekli bakım işlemlerinin, ilerideki sayfalarda görülen programlı servis tablolarına uygun olarak ve doğru bir şekilde yapıldıklarını gösteren belgeleri muhafaza etmelisiniz. Servis ve bakım işlemlerinizin, aracınızın garanti koşulları ile uyumlu olarak yapılmasını sağlamak için bu bilgilere ihtiyacınız vardır.

Ayrıntılı garanti bilgileri aracınızın Garanti Belgesi'nde mevcuttur.

Kusurlu bakım veya bakım eksikliğine bağlı onarım veya ayar işlemleri garanti kapsamında değildir.

Kullanıcı bakımı uyarıları

Kusurlu, eksik veya yetersiz servis, aracınızda hasara, kazalara veya kişisel yaralanmalara yol açabilecek kullanım sorunlarına neden olabilir. Bu bölümde uygulanması kolay servis bakım hususlarına ilişkin bilgiler verilmektedir.

Aracınızda herhangi bir şekilde tadilat yapılmamalıdır. Bu tür modifikasyonlar aracınızın performansını, emniyetini ve dayanıklılığını olumsuz yönde etkileyebilir ve buna ek olarak, aracın sınırlı garanti şartlarını ihlal edebilir.

NOT

Garanti süresi içindeki araç sahibi tarafından yapılan/yaptırılan bakımlar garanti kapsamını etkileyebilmektedir. Ayrıntılı bilgi için, araç ile birlikte verilmiş olan Garanti Belgesi kitapçığına bakınız. Servis veya bakım işlemleri için tereddüdünüz varsa, sistemi HYUNDAI yetkili servisinde kontrol ettirmenizi öneririz.

KULLANICI BAKIMI



UYARI

Araç üzerinde servis bakım işinin yapılması tehlikeli olabilir. İşin yapılması ile ilgili doğru alet ve donanımınız yok ise ya da yeterli bilgi ve deneyimden yoksunsanız, aracınıza HYUNDAI yetkili servisinde müdahale edilmesini öneririz. Bakım çalışmalarını yapmadan önce DAİMA şu önlemleri alınız:

- Aracınızı düz bir yerde park edin, vites kolunu N (Boş, Otomatik Düz Şanzımanlı araçta) konumuna veya 1. vites (Düz Şanzımanlı araçta) konumuna getirin, el frenini çekin ve kontak anahtarını LOCK/OFF konumuna geçiriniz.
- Aracın kaymasını önlemek için, tekerleklerle (ön ve arka) takoz yerleştiriniz.
Hareketli parçalara sıkışabilecek gevşek gıysi ya da takıları çıkarınız.
- Bakım sırasında motoru çalıştırmanız gerekiyorsa, açık havada veya iyi havalandırılmış yerde çalıştırınız.
- Her türlü alev, kıvılcım veya sigara malzemesini aküden ve yakıtla ilgili parçalardan uzak tutunuz.

Aşağıdaki listeler, aracınızın emniyetli ve güvenli bir şekilde kullanılmasını sağlamaya yardımcı olmak için kullanıcı veya HYUNDAI yetkili servisi tarafından, belirtilen aralıklarla yapılması gereken kontrol ve incelemeleri göstermektedir.

Herhangi bir olumsuz durumda derhal HYUNDAI yetkili servisine başvurunuz.

Araç Bakım Kontrolleri genellikle garanti kapsamında değildir ve işçilik, parça ve kullanılan yağlayıcı bedelleri sizden talep edilir.

Kullanıcı bakım programı

Yakıt almak için durduğunuzda:

- Motor soğutma suyu haznesindeki soğutma suyunun seviyesini kontrol ediniz.
- Ön cam yıkama suyu seviyesini kontrol ediniz.
- Lastik havalarını kontrol ediniz.
- Radyatörü ve kondenseri kontrol ediniz.

Radyatörün ve kondenserin ön tarafının temiz, yapraklardan, pislik veya böceklerden tıkanmış olup olmadığını kontrol ediniz.

Yukarıdaki parçalardan herhangi birisi aşırı kirli ise veya bunların durumundan emin değilseniz, aracınızı HYUNDAI yetkili servisine götürmenizi öneririz.



UYARI

Motor sıcakken, soğutma suyu seviyesini kontrol ederken dikkatli olunuz. Bu, motor soğutma suyunun dışarı fışkırmasına ve ciddi şekilde yanma ve diğer yaralanmalara neden olabilir.

Aracınızı kullanırken:

- Egzoz sesinde olabilecek değişimlere veya araç içinde egzoz dumanı kokusuna dikkat ediniz.
- Direksiyonda titreşim olup olmadığını kontrol ediniz. Direksiyonda olası sertleşmelere veya gevşemelere ya da doğru gidiş rotasındaki kaymalara dikkat ediniz.
- Düz, pürüzsüz bir yolda giderken aracınızın sürekliliği olarak bir yöne kayması veya direksiyonun bir yöne "çekmesi" gibi bir durumun varlığını kontrol ediniz.
- Fren yaparken olağan dışı seslere, bir yana çekme olup olmadığına, fren pedalının boşluğuna veya sertliğine dikkat ediniz.
- Şanzımda kaydırma veya kullanımında değişimler olursa, şanzıman yağ seviyesini kontrol ediniz.
- El frenini kontrol ediniz.
- Aracınızın altından yağ sızıntısı olup olmadığını kontrol ediniz (Klima sisteminden, kullanım sırasında veya kullanımın ardından su damlaması normaldir).

En az ayda bir:

- Motor soğutma suyu haznesindeki soğutma suyunun seviyesini kontrol ediniz.
- Fren lambaları, sinyal lambaları ve dörtlü flaşör de dahil olmak üzere, bütün dış lambaların çalışmasını kontrol ediniz.
- Stepne de dahil olmak üzere eskimiş, düzensiz olarak aşınmış veya zedelenmiş olan tüm lastiklerin hava basıncını kontrol ediniz.
- Tekerlek bijonlarını kontrol ediniz.

Yılda en az iki kez: (Örneğin, her Bahar ve Sonbahar)

- Radyatör, ısıtıcılar ve klima hortumlarında sızıntı veya hasar olup olmadığını kontrol ediniz.
- Ön cam yıkama suyu püskürtücüsünü ve sileceklerin çalışmasını kontrol ediniz. Cam silme suyu ile ıslatılmış temiz bir bezle silecek lastiklerini temizleyiniz.
- Ön farı kontrol ediniz.
- Susturucuyu, egzoz borularını, koruyucu siperleri ve kelepçeleri kontrol ediniz.
- Tüm emniyet kemerlerinin çalışmasını ve olası aşınmaları kontrol ediniz.

Yılda en az bir kez:

- Karoseri ve kapılardaki su boşalma deliklerini temizleyiniz.
- Kapı menteşelerini ve motor kaputu menteşelerini yağlayınız.
- Kapı ve motor kaputu kilit ve mandallarını yağlayınız.
- Kapılardaki lastik contaları yağlayınız.
- Kapı otomatliğini yağlayınız.
- Klima sistemini kontrol ediniz.
- Otomatik düz şanzıman bağlantısını ve kontrollerini kontrol ediniz ve yağlayınız.
- Aküyü ve kutuplarını temizleyiniz.
- Fren hidroliği seviyesini kontrol ediniz.

PERİYODİK BAKIM HİZMETLERİ

Araç, genellikle aşağıdaki koşullardan hiçbirinin mevcut olmadığı yerlerde kullanılıyorsa, Normal Bakım Programını takip ediniz.

Aşağıdaki koşullardan herhangi biri mevcutsa mutlaka Güç Koşullarda Periyodik Bakım'ı uygulayınız.

- Olağan sıcaklıkta 8 km'den daha az ya da dondurucu sıcaklıkta 16 km'den daha az kısa mesafelerde art arda sürüş.
- Uzun mesafede düşük hızda kullanım.
- Kaba zeminli, tozlu, çamurlu, asfalt olmayan, mıcır ve tuz dökülmüş yollarda kullanım
- Soğuk havalarda tuz veya diğer paslandırıcı maddelerin kullanıldığı alanlarda sürüş
- Yoğun tozlu koşullarda sürüş
- Ağır trafik koşullarında sürüş
- Peş peşe yokuş yukarı, yokuş aşağı ya da dağlık bölgelerde sürüş
- Römork ya da karavan çekerek veya yüklü portbagajla sürüş
- Devriye aracı, taksi, diğer ticari amaçlı araç veya çekici araç olarak kullanma
- Sürekli yüksek hızlı ve ani hızlanmalı/yavaşlamalı sürüş
- Sık sık dur-kalk koşullarında kullanım.
- Tavsiye edilmeyen motor yağı kullanımı (mineral bazlı, yarı sentetik, düşük dereceli vb.)

Aracınız yukarıda belirtilen koşullarda kullanılıyorsa, Normal Bakım Programında belirtilenlerden daha sık kontrol, parça, yağ değişimi ya da ilavesi yapılmalıdır. Çizelgede gösterilen sürelerden veya mesafelerden sonra, önerilen aralıklarla bakım yapmaya devam ediniz.

i Bilgilendirme

- **Sürüş esnasında motor yağının eksilmesi normal olduğu için motor yağı seviyesi düzenli aralıklarla kontrol edilmelidir.**
- **Normal çalışma koşulları için motor yağı değiştirme aralığı, motor için önerilen yağların kullanılıp kullanılmadığına bağlıdır. Önerilen motor yağı kullanılmıyorsa, motor yağı değişim aralıklarını güç koşullar altında bakım aralıklarına göre yapınız.**

Normal Bakım Programı - Benzinli Motor

BAKIM PERİYODLARI		BAKIM									
		Ay sayısı veya sürüş mesafesi, hangisi daha önce dolarsa.									
AYLAR		12	24	36	48	60	72	84	96		
Kısa süreli bakımlar		15	30	45	60	75	90	105	120		
Tahrik kayışları *1	Kısa süreli bakımlar	Başlangıçta, her 90.000 km'de veya 72 ayda bir kontrol ediniz; bundan sonra, her 30.000 km'de veya 24 ayda bir kontrol ediniz									
Motor yağı ve motor yağı filtresi *2,*3	Smartstream G 1.0 / 1.2	Her 15.000 km'de veya 12 ayda bir değiştiriniz									
Ara soğutucu, giriş/çıkış hortumu, hava giriş hortumu	Smartstream G 1.0 T-GDI	Her 15.000 km'de veya 12 ayda bir değiştiriniz									
Hava filtresi	Smartstream G1.0 T-GDI	Her 15.000 km'de veya 12 ayda bir kontrol ediniz									
Bujiler	Smartstream G 1.0/1.2	D	D	D	D	D	D	D	D	D	
	Smartstream G 1.0 T-GDI	Her 160.000 km'de *3 veya 120 ayda bir değiştiriniz. *4									
	Smartstream G 1.0 T-GDI	Her 75.000 km'de *3 veya 60 ayda bir değiştiriniz. *4									

K: Kontrol ediniz ve gerekiyorsa ayarlayınız, düzeltiniz, temizleyiniz veya değiştiriniz.

D: Yenileyiniz veya değiştiriniz.

*1: Tahrik kayışlarının gerginliğinin düzenli olarak kontrol edilmesi ve gerektiğinde ayarlanması gerekir.

*2: Her 500 km'de veya uzun yolculuklara çıkmadan önce motor yağı seviyesini ve sızıntıları kontrol ediniz. Araç zorlu koşullar altında kullanılıyorsa, yağ ve filtre değişiminin daha sık aralıklarda yapılması gerekir.

*3: Motor yağına asla katkı maddesi eklemeyin. Motor yağı katkıları motor yağının özelliklerini değiştirilebilir ve ciddi motor arızasına sebep olabilir.

*4: Kolaylık olması için, başka bakım işlemlerini yaptırırken, değişme zamanı gelmeden de bujileri değiştirebilirsiniz.

Normal Bakım Programı (devamı) - Benzinli Motor

BAKIM PERİYODLARI	AY SAYISI VEYA SÜRÜŞ MESAFESİ, HANGİSİ DAHA ÖNCE DOLARSA.									
	Aylar	12	24	36	48	60	72	84	96	
BAKIM KONUSU	Km x 1,000	15	30	45	60	75	90	105	120	
Yakıt buhar hortumu ve yakıt dolum kapağı		K			K		K		K	
Yakıt deposu hava filtresi (varsa)			K		K		K		K	
Yakıt filtresi *5		K	K	K	K	K	K	K	K	
Yakıt boruları, hortumları ve bağlantıları			K		K		K		K	
Soğutma sistemi		K	K	K	K	K	K	K	K	
Motor soğutma sıvısı *6		Başlangıçta, her 180.000 km'de veya 10 yılda bir değiştiriniz; sonrasında her 30.000 km'de veya 24 ayda bir değiştiriniz. *7								
Tüm elektrik sistemi		K	K	K	K	K	K	K	K	
Akü durumu		K	K	K	K	K	K	K	K	

K: Kontrol ediniz ve gerekiyorsa ayarlayınız, düzeltiniz, temizleyiniz veya değiştiriniz.

D: Yenileyiniz veya değiştiriniz.

*5: Yakıt filtresinin bakım gerektirmediği düşünülür, ancak yakıt kalitesine bağlı olarak bakım programında periyodik kontrol önerilir. Yakıt akışı kısıtlaması, boşalma, güç kaybı, zor çalışma problemi, vs. gibi önemli nedenler varsa, bakım programına bağlı olmaksızın yakıt filtresini değiştirin. Ayrıntılı bilgi için Hyundai yetkili servisine danışmanızı öneririz.

*6: Eksik soğutma sıvısını tamamlarken, aracınız için yalnız deiyonize su veya yumuşak su kullanınız ve fabrikada doldurulmuş olan soğutma sıvısına asla sert su karıştırmayınız. Uygun olmayan soğutma suyu karışımı önemli arızalara veya motor hasarlarına neden olabilir.

*7: Kolaylık olması için, başka bakım işlemlerini yaptırırken, değişme zamanı gelmeden de değiştirilebilirsiniz.

Normal Bakım Programı (devamı) - Benzinli Motor

BAKIM PERİYODLARI	Ay sayısı veya sürüş mesafesi, hangisi daha önce dolarsa.										
	Aylar	12	24	36	48	60	72	84	96		
BAKIM KONUSU	Kmx1,000	15	30	45	60	75	90	105	120		
Avrupa Acil Durum Sistemi pili (varsa)		Her 4 yılda bir değiştiriniz									
Fren boruları, hortumları ve bağlantıları		K	K	K	K	K	K	K	K	K	
Fren pedali, debriyaj pedali		K	K	K	K	K	K	K	K	K	
El freni (Varsa)		K	K	K	K	K	K	K	K	K	
Fren/debryaj hidrolöjü		Her 15.000 km'de bir kontrol ediniz, her 30.000 km'de bir yenisiyle değiştiriniz									
Disk frenler ve balatalar		K	K	K	K	K	K	K	K	K	
Kampana frenler ve balatalar (varsa)		K	K	K	K	K	K	K	K	K	
Direksiyon kutusu, bağlantı ve körükleri		K	K	K	K	K	K	K	K	K	
Aks ve aks körükleri		K	K	K	K	K	K	K	K	K	
Lastik (basiñ ve diş aşınması)		K	K	K	K	K	K	K	K	K	
Ön süspansiyon rotilleri		K	K	K	K	K	K	K	K	K	
Şasi ve kaportadaki cıvata ve somunlar		K	K	K	K	K	K	K	K	K	

K: Kontrol ediniz ve gerekiyorsa ayarlayınız, düzeltiniz, temizleyiniz veya değiştiriniz.

D: Yenileyiniz veya değiştiriniz.

Normal Bakım Programı (devamı) - Benzinli Motor

BAKIM PERİYODLARI	Ay sayısı veya sürüş mesafesi, hangisi daha önce dolarsa.												
	Aylar	12	24	36	48	60	72	84	96				
BAKIM KONUSU	Km×1,000	15	30	45	60	75	90	105	120				
Klima soğutucu maddesi (varsa)		K	K	K	K	K	K	K	K	K	K	K	K
Klima kompresörü (varsa)		K	K	K	K	K	K	K	K	K	K	K	K
Polen filtresi (varsa)		D	D	D	D	D	D	D	D	D	D	D	D
Düz şanzıman yağı * ⁸ (varsa)		Kontrol, Bakım gerekli değil											
AMT Otomatik düz şanzıman yağı * ⁷ (varsa)			K		K		K		K		K		K
Egzoz sistemi (varsa)		K	K	K	K	K	K	K	K	K	K	K	K

K: Kontrol ediniz ve gerekiyorsa ayarlayınız, düzeltiniz, temizleyiniz veya değiştiriniz.

D: Yenileyiniz veya değiştiriniz.

*⁸: Düz/Otomatik Düz şanzıman yağı, suya battığı takdirde değiştirilmelidir.

Güç koşullarda ve Düşük Kilometre Koşullarında periyodik bakım (Benzinli Motor)

Aşağıda sıralanan bakım konuları, zorlu koşullarda çalışan araçlarda daha sık uygulanmalıdır.

Uygun bakım aralıkları için aşağıdaki tabloya bakınız.

K: Kontrol ediniz ve gerekiyorsa ayarlayınız, düzeltiniz, temizleyiniz veya değiştiriniz. D: Yenileyiniz veya değiştiriniz.

Bakım konusu		Bakım işlemi	Bakım periyodları	Sürüş şartları
Motor yağı ve motor yağı filtresi	Smartstream G 1.0 / 1.2	D	Her 7.500 km'de veya 6 ayda bir	A, B, C, D, E, F, G, H, I, J, K, L
	Smartstream G 1.0 T-GDI	D	Her 7.500 km'de veya 6 ayda bir	
Hava filtresi		D	Koşullara bağlı olarak, daha sık değiştiriniz.	C, E
Bujiler		D	Koşullara bağlı olarak, daha sık değiştiriniz.	A, B, F, G, H, I, K
Direksiyon kutusu, bağlantı ve körükleri		K	Koşullara bağlı olarak, daha sık değiştiriniz.	C, D, E, F, G
Ön süspansiyon rotilleri		K	Koşullara bağlı olarak, daha sık değiştiriniz.	C, D, E, F, G
Disk frenler ve balatalar, kaliperler ve rotorlar		K	Koşullara bağlı olarak, daha sık değiştiriniz.	C, D, E, G, H
Kampana frenler ve balatalar (varsa)		K	Koşullara bağlı olarak, daha sık değiştiriniz.	C, D, E, G, H

Bakım konusu	Bakım işlemi	Bakım periyotları	Sürüş şartları
El freni	K	Koşullara bağlı olarak, daha sık değiştiriniz.	C, D, G, H
Aks ve aks körükleri	K	Koşullara bağlı olarak, daha sık değiştiriniz.	C, D, E, F, G, H, I, K
Düz şanzıman yağı (varsa)	D	Her 120.000 km'de	C, D, E, F, G, H, I, J
Otomatik düz şanzıman yağı (varsa)	D	Her 120.000 km'de	C, D, E, F, G, H, I, J
Polen filtresi (varsa)	D	Koşullara bağlı olarak, daha sık değiştiriniz.	C, E

Zor sürüş koşulları

- A : Olağan sıcaklıkta 8 km'den daha az ya da dondurucu sıcaklıkta 16 km'den daha az kısa mesafelerde art arda sürüş.
- B : Uzun mesafede düşük hızda kullanımı.
- C : Kaba zeminli, tozlu, çamurlu, asfalt olmayan, micirli ve tuz dö-külmüş yollarda kullanımı
- D : Soğuk havalarda tuz veya diğer paslandırıcı maddelerin kullanıldığı alanlarda sürüş
- E : Yoğun tozlu koşullarda sürüş

F : Ağır trafik koşullarında sürüş

G : Peş peşe yoğun yokuş yukarı, yokuş aşağı ya da dağlık bölgelerde sürüş

H : Römork ya da karavan çekerek veya yüklü portbagajla sürüş

I : Devriye aracı, taksi, ticari araç veya çekici araç olarak kullanılması

J : Sürekli yüksek hızlı ve ani hızlanmalı/yavaşlamalı sürüş

K : Sık sık dur-kalk koşullarında kullanımı.

L : Tavsiye edilmeyen motor yağı kullanımı (Mineral bazlı, Yarı sentetik, Düşük dereceli vb.)

PERİYODİK BAKIM İŞLEMLERİNİN AÇIKLAMALARI

Motor yağı ve filtresi

Motor yağı ve filtresi, bakım programı ile belirtilen aralıklarda değiştirilmesi gerekir. Araç güç koşullar altında kullanılıyorsa, yağ ve filtre değişiminin daha sık aralıklarda yapılması gerekir.

Tahrik Kayışları

Tüm tahrik kayışlarında kesik, çatlak, aşırı aşınma veya yağ bulaşma olup olmadığını kontrol ediniz ve gerektiğinde değiştiriniz. Tahrik kayışlarının gerginliğinin düzenli olarak kontrol edilmesi ve gerektiğinde ayarlanması gerekir.



DİKKAT

Kayışı gözden geçireceğiniz zaman, kontak anahtarını “LOCK/OFF (KİLİTLİ/KAPALI)” veya “ACC (AKSESUAR)” konumuna getiriniz.

Yakıt Filtresi

Bu benzinli araç yakıt deposuna entegre ömür boyu dayanıklı yakıt filtresi ile donatılmıştır. Düzenli bakım veya değişim gerekmemektedir; fakat kullanılan yakıtın kalitesi gerekli olan bakım sıklığını etkileyebilir. Yakıt akışı kısıtlaması, boşalma, güç kaybı, zor çalışma problemi, vs. gibi yakıtla ilgili herhangi bir sorun varsa, yakıt filtresi kontrolü veya değişimi gerekebilir. Yakıt filtresinin HYUNDAI yetkili servisi tarafından incelenmesi ve değiştirilmesini öneririz.

Yakıt boruları, yakıt hortumları ve bağlantıları

Yakıt boruları, yakıt hortumları ve bağlantılarında kaçak ve hasar olup olmadığını kontrol ediniz. Yakıt hatlarının, yakıt hortum ve bağlantılarının HYUNDAI yetkili servisi tarafından değiştirilmesini öneririz.

Yakıt buhar hortumu ve yakıt dolum kapağı

Buhar hortumu ve yakıt dolum kapağının bakım programında belirtilen aralıklarla kontrol edilmesi gerekir. Yeni buhar hortumu veya yakıt dolum kapağının düzgünce takılmış olduğundan emin olunuz.

Vakum karteri havalandırma hortumları (varsa)

Hortum yüzeylerini ısı ve/veya mekanik hasar belirtisi açısından kontrol ediniz. Sertleşmiş veya kırılmalı lastik, çatlak, yırtılma, kesik ve aşınmış ve aşırı şişmiş hortum arıza belirtisidir. Özellikle egzoz manifoldu gibi, yüksek ısı kaynaklarına yakın olan hortum yüzeylerinin dikkatli bir şekilde kontrol edilmesi gerekir.

Hortumların teması sonucunda ısıl hasar veya mekanik aşınma meydana gelmemesi için, hortumların herhangi bir ısı kaynağına, keskin kenarlara veya hareketli parçalara temas etmemelerini sağlamak üzere hortum güzergahını kontrol edin. Kelepçeler ve rakorlar gibi bütün hortum bağlantılarını kontrol ediniz ve bunların sağlam olduğundan ve herhangi bir kaçak olmadığından emin olunuz. Herhangi bir bozulma veya hasar belirtisi olan hortumların derhal değiştirilmeleri gerekir.

Hava filtresi

Hava filtresinin HYUNDAI yetkili servisi tarafından değiştirilmesini öneririz.

Ateşleme bujileri (benzinli motor için)

Yeni bujilerin doğru ısı aralıklarında olduğundan emin olunuz.

Parçaları monte ederken, buji izolatörünün kirlenmesini önlemek için, ateşleme bobini ve izolatör pabuçlarının altını yumuşak bir bezle temizleyiniz.



UYARI

Motor sıcakken bujilerin bağlantısını ayırmayınız ve kontrol etmeyiniz. Kendi kendinizi yakabilirsiniz.

Soğutma sistemi

Radyatör, soğutma suyu haznesi, hortumlar ve bağlantı parçaları gibi soğutma sistemi parçalarını kaçak veya hasar açısından kontrol ediniz. Hasar görmüş bir parça değiştirilmelidir.

Motor soğutma suyu

Motor soğutma suyunun bakım programı ile belirtilen aralıklarda değiştirilmesi gerekir.

Düz şanzıman yağı (varsa)

Düz şanzıman yağını bakım programına göre kontrol ediniz.

Otomatik düz şanzıman yağı (varsa)

Otomatik düz şanzıman yağını bakım programına göre kontrol ediniz.

NOT

Belirtilenlerin dışında yağ kullanılması (orijinali ile eşdeğer olduğu söylene dahi) vites değiştirme kalitesinin düşmesine, titreşime ve sonunda şanzıman arızasına neden olabilir.

Yalnızca belirtilen Otomatik düz şanzıman yağını kullanınız (Bölüm 2'deki "Önerilen yağlar ve kapasiteler" kısmına bakınız.).

Fren hortumları ve boruları

Gözle kontrol ederek doğru takılıp takılmadığını, sürtünme, çatlak, deformasyon veya kaçak olup olmadığını kontrol ediniz. Bozulmuş veya hasar görmüş parçaları en kısa zamanda değiştiriniz.

Fren/Debriyaj hidroliği (varsa)

Fren/debriyaj hidroliği deposundaki hidrolik sıvı seviyesini kontrol edin. Hidrolik seviyesi, deponun yan tarafında bulunan "MIN" (Minimum) ve "MAX" (Maksimum) işaretlerinin arasında olmalıdır. Sadece DOT4 özelliklerine sahip fren/debriyaj hidroliği kullanınız.

El freni

El freni sistemi içinde, el freni kolu ve kablosunu kontrol ediniz.

Arka kampana frenler ve balatalar (varsa)

Arka fren kampanaları ve balatalarında karıncalanma, yanma, hidrolik kaçağı, kırılmış parçalar ve aşırı aşınma kontrolü yapınız.

Fren balataları, kaliperleri ve diskleri

Balatalarda aşırı aşınma, disklerde salgı veya aşınma ve kaliperlerde hidrolik kaçağı olup olmadığını kontrol ediniz.

Fren disk, kampana ve balatalarının aşınma limitlerini kontrol etmek üzere daha fazla bilgi için, HYUNDAI web sitesine bakınız.

(<http://service.hyundai-motor.com>)

Süspansiyon bağlantı civataları

Süspansiyon bağlantılarında gevşeme ve hasar kontrolü yapınız. Yeniden ön-görülen torca sıkınız.

Direksiyon kutusu, bağlantı ve körükleri/ alt kol bilyalı mafsalı

Araç durmuş halde ve motor çalışmıyorken, direksiyon simidinde aşırı boşluk olup olmadığını kontrol ediniz.

Bağlantılarda eğrilik ve hasar olup olmadığını kontrol ediniz. Körükler ve bilyalı mafsallarda bozulma, çatlak veya hasar kontrolü yapınız. Hasar görmüş bir parça değiştirilmelidir.

Ön aks ve körükler

Ön aksları, körükleri ve kelepçeleri çatlak, bozulma veya hasar bakımından kontrol ediniz. Hasarlı parçaları değiştiriniz ve gerektiğinde gres doldurunuz.

Klima soğutucusu/kompresörü

Klima boruları ve bağlantılarını kaçak ve hasar bakımından kontrol ediniz.

MOTOR YAĞI

Motor yağı seviyesinin kontrolü

Motor yağı, motordaki parçaların yağlanması, soğutulması ve çalışması için kullanılır. Sürüş sırasında motor yağı tüketimi normaldir ve motor yağını düzenli olarak kontrol edip ekleme yapılması gerekir. Ayrıca, yağın etkinliğini korumak için, önerilen bakım programına uygun bir şekilde yağ seviyesini kontrol edin ve ekleme yapınız.

Aşağıdaki prosedürü uygulayarak motor yağını kontrol ediniz.

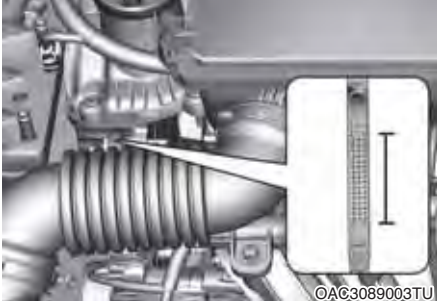

1. Yağ üreticisinin tüm uyarılarına uyunuz.
2. Aracın düz bir zeminde, vites P (Park) konumunda, el freninin çekilmiş ve lastiklerin hareketsiz olduğundan emin olunuz.
3. Motoru çalıştırın ve soğutma suyu sıcaklığı normal sabit sıcaklığa ulaşana kadar motoru ısıtınız.
4. Motoru kapatınız, yağ dolum kapağını çıkarın ve yağ çubuğunu dışarı çekiniz. Yağın kartere dönmesi için 15 dakika bekleyiniz.
5. Yağ çubuğunu silerek temizleyiniz ve tekrar yerine yerleştiriniz.
6. Çubuğu tekrar dışarı çekiniz ve seviyeyi kontrol ediniz. Seviye F (Dolu) ve L (Düşük) arasında olmalıdır.



UYARI

Radyatör hortumu

Motor yağını kontrol ederken veya eklerken radyatör hortumuna dokunmamaya çok dikkat ediniz. Sizi yakacak kadar sıcak olabilir.

NOT

- Motor yağını fazla doldurmayınız. Motora zarar verebilir.
- Motor yağı ilave ederken veya değiştirirken etrafa sıçratmayınız. Motor yağı motor bölümüne damlarsa, derhal silinmelidir.
- Yağ seviye çubuğunu silerken, temiz bir bezle silmelisiniz. Pislikler karışırsa, motor hasarı meydana gelebilir.

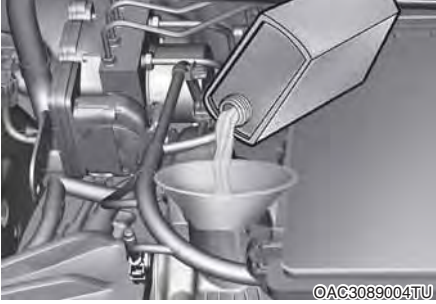

7. Yağı seviyesi L'nin altında ise F seviyesine gelene kadar yağ ekleyiniz.

Yağın motor aksamına damlamaması için bir huni kullanınız.

Yalnızca belirlenmiş olan motor yağını kullanınız. (Bölüm 2'deki "Önerilen yağlar ve kapasiteler" konusuna bakınız.)

NOT

Motorunuzun hasar görmesini önlemek için:



- **Motor yağı ilave ederken veya değiştirirken etrafa sıçratmayınız. Dökülen yağı derhal temizleyiniz.**
- **Yeni bir aracın rodaj süresinde motor yağı kullanımı (eksiltme) artabilir ve bu durum 6.000 km tamamlanana kadar stabilize olmayabilir.**
- **Motorun yağ kullanım miktarı sürüş alışkanlıkları, iklim koşulları, yağ kalitesi vb. gibi sebeplerden etkilenir. Bu sebeple, düzenli olarak yağ seviyesini kontrol etmeniz ve gerekiyorsa ekleme yapmanız tavsiye edilmektedir.**

Motor yağı ve filtresinin kontrolü



- Motor yağı ve filtresinin HYUNDAI yetkili servisi tarafından değiştirilmesini öneririz.
- Motor yağının değişimi için bakım takviminde belirtilen sürenin aşımı durumunda motor yağının performansı düşebilir ve motor bundan olumsuz olarak etkilenebilir. Bu nedenle motor yağını bakım programına göre değiştiriniz.
- Motorun ideal durumunu korumak için önerilen motor yağı ve filtresini kullanınız. Önerilen motor yağı ve filtre kullanılmıyorsa, değişim aralıklarını zorlu kullanım koşullarında bakım aralıklarına göre yapınız.
- Motor yağı değişimi için bakım aralıklarının amacı, yağ tüketimini etkilemek değil, yağdaki bozunmayı engellemektir. Motor yağını düzenli olarak kontrol edin ve ekleme yapınız.

Bilgilendirme

Eksik motor yağı nedeniyle yağ basıncı düşük olduğunda, Motor Yağ Basıncı () gösterge lambası yanar. Bununla birlikte, motorun gücünü sınırlayan gelişmiş motor koruma sistemi devreye girer ve araç sürekli bu koşulda sürüldüğü takdirde Arıza Gösterge Lambası () yanar. Yağı basıncı normal duruma dönünce, Motor Yağı Basıncı gösterge lambası sönecek ve motor gücü kısıtlaması artık yapılmayacaktır.

DİKKAT

Motor yağı sürüşün hemen sonrasında çok sıcak durumda olup, bu durumdayken değişimi vücutta yanıklara yol açabilir. Motor yağını soğuduktan sonra değiştiriniz.

UYARI

Kullanılmış motor yağının cilt ile uzun süreli temas etmesi durumunda, cildin tahriş olmasına veya cilt kanserine neden olabilir. Kullanılmış motor yağının, laboratuvar ortamında denek hayvanlar üzerinde kanserojen etkisi olan kimyasallar içerdiği görülmüştür. Kullanılmış yağ ile çalıştıktan sonra, en kısa zamanda ellerinizi sabun ve sıcak su ile iyice yıkayarak cildinizi daima koruyunuz.

NOT

Motor yağına asla katkı maddesi eklemeyin. Motor yağı katkıları motor yağının özelliklerini değiştirebilir ve ciddi motor arızasına sebep olabilir.

MOTOR SOĞUTMA SUYU

Yüksek basınçlı soğutma sisteminin deposuna yıl boyunca kullanılabilen antifrizli soğutucu doldurulmuştur. Soğutma suyu haznesi fabrikada doldurulmuştur.

Yılda en az bir kez, kış sezonu başında veya soğuk bir bölgeye seyahat etmeden önce, antifriz koruma sıcaklık derecesini ve soğutma suyundaki yoğunluğunu ölçünüz.

NOT

- **Motor soğutma suyu eksikliği nedeniyle motor hararet yaptığında, motor soğutma suyunun aniden ilave edilmesi motorda çatlamalara neden olabilir. Hasarı önlemek için, motor soğutma suyunu küçük miktarlarda ve yavaş yavaş ilave ediniz.**
- **Motor soğutma suyu seviyesi minimum "L" seviyesi altında ise aracı sürmeyiniz. Su pompası arızasına ve motor hasarına, vs. neden olabilir. Motor soğutma suyu eksik bir şekilde sürmeye devam edildiğinde oluşacak hasarlar garanti kapsamında değerlendirilmeyebilir.**

Soğutma suyu seviyesinin kontrolü



Tüm soğutma sistemi hortumlarının ve ısıtıcı hortumlarının durumlarını ve bağlantılarını kontrol ediniz. Balon yapmış veya deforme olmuş hortumları değiştiriniz.

Motor soğutma suyu seviyesi, motor soğuk olduğunda, soğutucu haznesinin yan tarafındaki F (Dolu) ile L (Düşük) işaretleri arasında olmalıdır.

Soğutucu seviyesi düşükse, damıtılmış (deiyonize) su ilave ediniz.

Seviyenin F (Dolu) hizasına gelmesini sağlayın ama seviyeyi aşmayın. Sık sık soğutma suyu eklenmesi gerekiyorsa, sistemi HYUNDAI yetkili servisinde kontrol ettirmenizi öneririz.

Önerilen soğutma suyu ve antifriz

- Eksik soğutma sıvısını tamamlarken, aracınız için yalnız distile edilmiş (deiyonize) su kullanınız ve fabrikada doldurulmuş olan soğutma suyuna asla sert su (kireçli çeşme suyu) karıştırmayınız. Yanlış soğutma suyu karışımı önemli arızalara veya motor hasarlarına neden olabilir.
- Aracınızın motoru alüminyum motor parçalarından imal edilmiştir, korozyon ve donmanın önlenmesi için fosfat bazlı etilen glikol soğutucu suyla korunması gerekmektedir.
- Alkol veya metanol KULLANMAYINIZ veya soğutma suyuna karıştırmayınız.
- Karışımın verimini düşürmemek için %60'tan fazla veya %35'ten az antifriz içeren bir karışımı kullanmayınız.

Karışım oranı için aşağıdaki tabloya bakınız.

Ortam Sıcaklığı	Karışım Oranı (hacimsel)	
	Antifriz	Su
-15°C	35	65
-25°C	40	60
-35°C	50	50
-45°C	60	40

i Bilgilendirme

Karışım oranı hakkında bir şüphe varsa, %50 su ve %50 antifriz karışımı ikisinden de aynı miktar olduğu için en kolay yoldur. Çoğu sıcaklık aralıkları için -35°C ve daha yükseğini kullanmak uygundur.

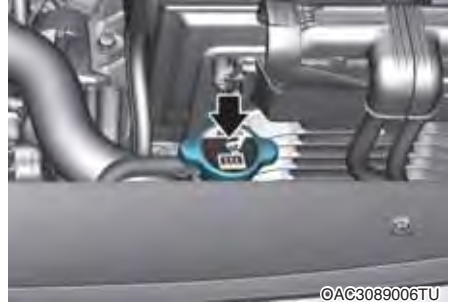

! UYARI



Motor ve radyatör sıcak olduğu zaman, radyatör kapağını veya boşaltma tapasını ASLA çıkartmayınız. Ciddi yaralanmalara neden olabilecek basınçlı sıcak sıvı ve buhar çıkabilir.

Motoru durdurunuz ve motor soğuyana kadar bekleyiniz. Radyatör kapağını açarken çok dikkatli olunuz. Etrafına kalın bir havlu sarınız ve birinci stop durumuna gelene kadar yavaşça saat dönüş yönü tersine çeviriniz. Soğutma sisteminden basınç salınırken geride durunuz. Basıncın tamamının boşaldığından emin olduğunuzda, kalın bir havlu kullanarak kapağı aşağı doğru bastırınız ve çıkartmak için saatin tersi yönde döndürmeye devam ediniz.

! UYARI



Soğutma fanı elektrikli motoru, motor çalışmıyorken çalışmaya devam edebilir veya çalışmaya başlayabilir ve bu da ciddi yaralanmalara sebep olabilir.

Ellerinizi, giysilerinizi ve aletleri soğutma fanının pervanelerinden uzak tutunuz.

Motor soğutma suyunun değiştirilmesi

Soğutma suyunun sadece HYUNDAI yetkili servisi tarafından değiştirilmesini öneririz.

NOT

Soğutma suyunu doldurmadan önce, alternatör veya benzeri motor aksamı üstüne soğutma sıvısı dökülmesini önlemek için, radyatör kapağının etrafına kalın bir bez koyunuz.



UYARI

Motorda kullanılan soğutucuyu veya antifrizi cam yıkama suyu haznesine koymayınız.

Antifrizli su ön cama püskürtüldüğünde görüşü aşırı derecede engeller ve aracın kontrolünün kaybedilmesine ve boyalı yüzeylerin veya kaportanın hasar görmesine neden olabilir.

FREN/DEBRİYAJ HİDROLİĞİ (VARSA)

Fren/debriyaj hidroliği seviyesinin kontrolü

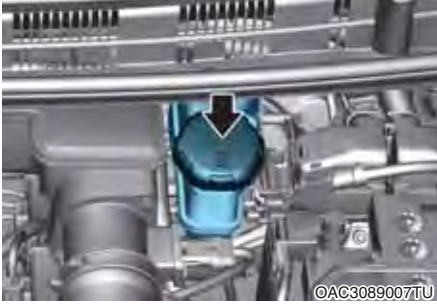

Depodaki hidrolik seviyesini düzenli olarak kontrol ediniz. Hidrolik seviyesi, deponun yan tarafında bulunan MAX ve MIN işaretlerinin arasında olmalıdır.

Fren/debriyaj hidroliği eklemek için deponun kapağını açmadan önce, fren/debriyaj hidroliğinin kirlenmesini önlemek için kapağın çevresini iyice temizleyiniz.

Seviye düşükse, maksimum seviyeye kadar sıvı ile tamamlayınız. Gidilen mesafeye bağlı olarak seviye düşer. Bu, fren balatalarının aşınmasına bağlı, normal bir durumdur.

Hidroliğin seviyesi aşırı düşükse sistemin, HYUNDAI yetkili servisine kontrol ettirilmesini öneririz.

i Bilgilendirme

Yalnızca önerilen fren/debriyaj hidroliğini kullanınız. Bölüm 2'deki "Önerilen yağlar ve kapasiteler" kısmına bakınız.

i Bilgilendirme

Fren/debriyaj hidroliği doldurma kapağını çıkartmadan önce, kapaktaki uyarıları okuyunuz.

i Bilgilendirme

Çıkartmadan önce dolum kapağını temizleyiniz. Sadece DOT 4 özelliğindeki uygun kapalı kaplardaki fren/debriyaj hidroliği kullanılmalıdır.

⚠ UYARI

Fren/debriyaj sistemine sık sık hidrolik ilave edilmesi gerekiyorsa, bu fren/debriyaj sisteminde bir sızıntı olduğunu işaret ediyor olabilir. Aracın, HYUNDAI yetkili servisine kontrol ettirilmesini öneririz.



UYARI

Fren/debriyaj hidroliđinin gözünüze sıçramamasına dikkat ediniz. Eğer gözlerinize fren/debriyaj hidroliđi sıçrarsa, gözlerinizi en az 15 dakika temiz suyla yıkayınız ve derhal tıbbi yardım alınız.

NOT

- Fren/debriyaj hidroliđinin aracın boyalı kısımlarına temas etmemesine dikkat ediniz; yüzeyin boyasını bozulmasına neden olur.
- Uzun bir süre açık havaya maruz kalmış olan fren hidroliđinin kalitesi bozulmuş olabileceđi için, ASLA kullanmayınız. Uygun bir şekilde bertaraf edilmelidir.
- Yanlış türde bir hidrolik doldurmayınız. Fren sistemine damlayacak birkaç damla motor yađı veya benzeri madeni yađ fren sistemi parçalarına zarar verebilir.

YIKAMA SUYU

Cam yıkama suyu seviyesinin kontrolü



Cam yıkama suyu deposundaki seviyeyi kontrol ediniz, gerekiyorsa uygun seviyeye getiriniz.

Özel cam yıkama suyu mevcut değilse, musluk suyu da kullanılabilir.

Ancak, soğuk havalarda donmaya karşı korumak için antifriz özellikli cam yıkama suyu karışımını kullanınız.



UYARI

Ciddi bir yaralanma veya ölüm riskini önlemek için, yıkama suyunu kullanırken aşağıdaki güvenlik uyarılarını takip ediniz:

- Motorda kullanılan soğutucuyu veya antifrizi cam yıkama suyu haznesine koymayınız. Antifrizli su ön cama püskürtüldüğünde görüşü aşırı derecede engeller ve aracın kontrolünün kaybedilmesi ile bir kazaya ve boyalı yüzeylerin veya döşemenin bozulmasına neden olabilir.
- Bujileri ya da ateşlemeyi yıkama suyu ya da yıkama suyu deposu ile temas ettirmeyiniz. Yıkama suyu alkol içerebilir ve yanıcı olabilir.
- Yıkama suyunu içmeyiniz ve ciltle temasından kaçınınız. Cam yıkama suyu insan ve hayvanlar için zehirlidir.
- Yıkama suyunu çocuklardan ve hayvanlardan uzak tutunuz.

EL FRENİ

El freninin kontrol edilmesi



El frenini indirilmiş konumdan sonuna kadar çekilmiş konuma çekerken “tık” seslerini sayarak el freninin kursunu kontrol ediniz.

Tek başına el freni de oldukça dik bir yokuşta aracı güvenle tutabilmelidir. El freninin kursu belirtilmiş olandan kısa veya uzunsa, HYUNDAI yetkili servisinde sistemin gözden geçirilmesini öneririz.

Strok: 20 kg'lık (196 N) bir kuvvet uygulamasında 5-7 “tık”.

HAVA FİLTRESİ

Filtre deęiřimi

A Tipi



Hava filtresi, basınçlı hava kullanılarak kontrol edilmek üzere temizlenebilir.

Filtreyi yıkamaya ya da çalkalamaya kalkışmayınız. Zira su filtreye zarar verir.

Kirlenmiş ise, hava temizleme filtresi mutlaka deęiřtirilmelidir.

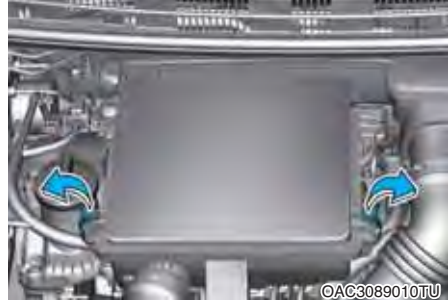

1. Klipsleri açıp filtre kapaęını çıkartınız.
2. Kullanılmış filtreyi ve hava filtresi muhafazasının iç tarafını silerek tozdan arındırınız.
3. Ellerinizin temiz olmasına dikkat ederek yeni filtreyi takınız ve kauçuk contanın çıkmamasına özen gösteriniz.
4. Takma işleminin, sökme işleminin ters sırası ile yapılır.



5. Filtredeki çıkıntılar hava filtresinin üst kısmında sağ veya sol tarafa oturmalıdır. Alt kısma iyi oturmazsa takma işlemi zor olabilir.

i Bilgilendirme

Araç aşırı tozlu veya kumlu arazilerde kullanılıyorsa, önerilenden daha sık aralıklarla filtreyi değiştiriniz (Bu bölümdeki “Zorlu Koşullar altında Periyodik Bakım” kısmına bakınız).

B Tipi



Hava filtresi, basınçlı hava kullanılarak kontrol edilmek üzere temizlenebilir.

Filtreyi yıkamaya ya da çalkalamaya kalkışmayınız. Zira su filtreye zarar verir.

Kirlenmiş ise, hava temizleme filtresi mutlaka değiştirilmelidir.

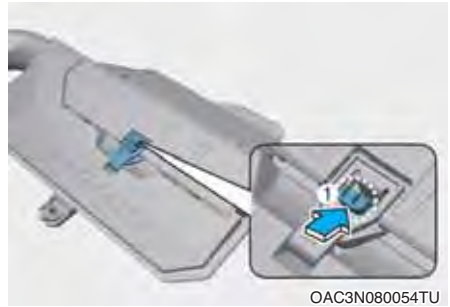

1. Açma düğmesini ok yönünde ittiniz (1).



OAC3N080055TU

2. Hava filtresi kapağını kilidi (2) ok yönünde kaldırarak açınız.

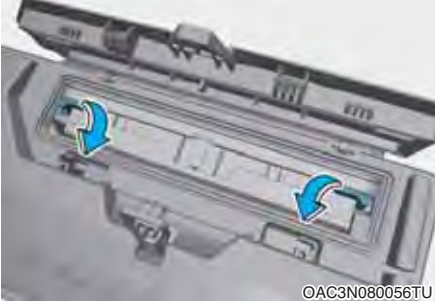

OAC3N080056TU

3. Kolu aşağı çekerek "UNLOCK" konumuna getiriniz.
4. Kullanılmış filtreyi ve hava filtresi muhafazasının iç tarafını silerek tozdan arındırınız.
5. Ellerinizin temiz olmasına dikkat ederek yeni filtreyi takınız ve kauçuk contanın çıkmamasına özen gösteriniz.

NOT

- Hava temizleyici filtresi sökülmüş vaziyette aracı kullanmayınız. Bu, motorun aşırı derecede aşınmasına sebep olur.
- Hava filtresini çıkardığınız zaman, toz veya kirin hava girişine girmemesine dikkat ediniz. Aksi halde filtre hasar görebilir.
- Orijinal HYUNDAI parçalarını veya aracınız için muadil olduğu belirtilen parçaları kullanınız. Düşük kaliteli parçaların kullanılması motora zarar verebilir.

POLEN FİLTRESİ

Filtre kontrolü

Polen filtresi Araç Bakım Programına göre değiştirilmelidir. Araç, hava kirliliği yüksek olan kentlerde veya tozlu yollarda uzun süre kullanılacak olursa, daha sık kontrol edilmeli ve filtreler daha erken değiştirilmelidir. Kendiniz polen filtresini değiştirirken, aşağıdaki yöntemi uygulayın ve diğer parçalara zarar vermeye dikkat ediniz.

Filtreyi, Bakım Programına göre değiştiriniz.

Filtre değişimi



1. Torpido gözünü açınız.



2. Torpido gözünün her iki tarafından yukarıdaki gibi itiniz. Bu durumda torpido gözü durdurucu pimleri yerinden gevşer ve torpido gözü havada asılı kalır.



3. Klima kontrolü hava filtresi kapağını çıkarınız.

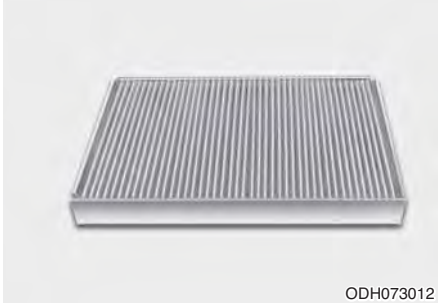

4. Polen filtresini deęiřtiriniz.
5. Takma iřlemi, skme iřleminin ters sırası ile yapılır.

NOT

Yeni polen filtresini, doęru ynde ve ok sembol (↓) ařaęıya bakacak řekilde takınız aksi takdirde ses ıkartabilir ve filtre verimlilięini azaltabilir.

SİLECEK LASTİKLERİ

Silecek lastikleri kontrolü

Ön camın veya silecek lastiklerinin yabancı maddelerle kirlenmesi cam sileceklerinin performansını etkiler.

Genel kirlenme kaynakları böcekler, ağaçlardan damlayan öz suları ve bazı araç yıkayıcılarının kullandıkları sıcak cilalardır. Lastikler iyi temizlemiyorsa, hem camı ve hem de silecek lastiklerini iyi bir temizleyici veya yumuşak bir deterjanla temizleyiniz ve temiz su ile durulayınız.

NOT

Silecek lastiklerine, kollarına ve diğer bileşenlere zarar gelmemesi için, aşağıdakileri YAPMAYINIZ:

- Benzin, kerosen (gazyağı), boya tineri veya benzer solvent ve güçlü temizlik deterjanları silecekler üzerinde veya yakınında kullanmak.
- Silecekleri elle hareket ettirmeye çalıştırmak.
- Orijinal olmayan silecek lastiklerini kullanmak.

i Bilgilendirme

Otomatik araç yıkayıcılarında kullanılan sıcak ticari cilaların ön camın temizlenmesini zorlaştırdığı bilinmektedir.

Silecek lastiğinin değiştirilmesi

Silecekler gerektiği şekilde silmiyorsa, lastikleri aşınmış veya çatlamış olabilir ve değiştirilmeleri gerekir.



DİKKAT

Silecek kolunun ön cama doğru düşmesine izin vermeyiniz. Bu, ön camda çizik ve çatlaklara sebep olabilir.

Ön cam silecek lastikleri

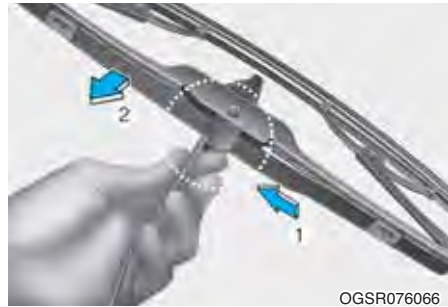
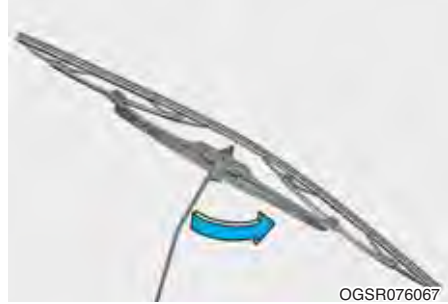

1. Silecek lastiğinin klipsini yukarı kaldırınız. Ardından silecek lastiğini yukarı kaldırınız.
2. Kilidi (1) iterken silecek lastiğini (2) aşağı çekiniz.



3. Silecek lastiğini silecek kolundan çıkarınız.
4. Sökmenin tersi sırada yeni silecek lastik takımını takınız.
5. Silecek kolunu ön cama geri çeviriniz.

Arka cam silecek lastiği (varsa)



1. Silecek kolunu kaldırırsınız ve silecek lastik grubunu (1) çeviriniz.
2. Silecek lastik grubunu dışarı çekiniz.



3. Yeni silecek lastiği takımını, "tık" sesi ile yerine oturana kadar, ortasından silecek kolundaki yuvaya sokarak monte ediniz.
4. Silecek lastiği takımının sıkıca monte edilmiş olduğunu anlamak için hafifçe çekiniz.

Silecek kollarına veya diğer parçalara zarar vermemek için, silecek lastiklerini HYUNDAI yetkili servisinde değiştirmenizi öneririz.

AKÜ

Akü bakımı için

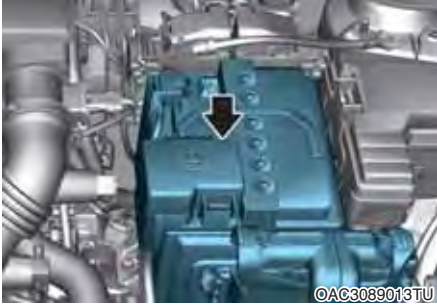

- Akünün sağlam bir şekilde bağlı olduğunu belli aralıklarla kontrol ediniz.
- Akünün üstünü temiz ve kuru tutunuz.
- Terminaller ve bağlantılar temiz, sıkı ve petrol jeli veya terminal gresi ile kaplanmış olarak tutulmalıdır.
- Aküden sıçrayabilecek akü suyunu derhal su ve karbonat eriyiği ile yıkayınız.
- Araç uzun bir süre kullanılmayacaksa, akü kutup bağlantılarını ayırınız.



Bilgilendirme

- ÜST ve ALT ile işaretlenmiş aküler için

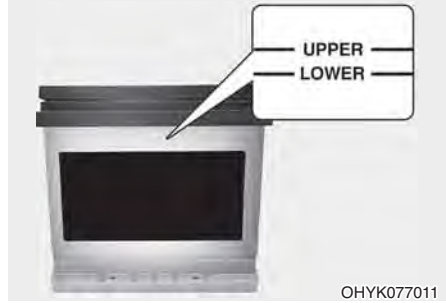

Bununla birlikte, eğer aracınız yan tarafta “LOWER (ALT-MIN)” ve “UPPER (ÜST-MAX)” yazılı bir aküye sahipse, elektrolit seviyesini kontrol edebilirsiniz.

Seviye ALT (MIN) ve ÜST (MAX) arasında olmalıdır. Elektrolit seviyesi düşük olduğunda, damıtılmış (veya minerali giderilmiş) su ekleyiniz. (Asla sülfürik asit veya başka elektrolit eklemeyiniz). (Bakımsız ve AGM aküler hariç)

Damıtılmış (ya da demineralize) suyu akünün yüzeyine veya diğer yakındaki parçalara sıçratmamaya dikkat ediniz.

Ayrıca, akü gözlerini fazla doldurmayınız.

Aksi halde, akü veya diğer parçalar paslanabilir. Son olarak hücre kapağını iyice kapatınız. Ancak, daha iyi akü bakımı için HYUNDAI yetkili servisine başvurmanızı öneririz.

UYARI

Akünün yakınında çalışırken veya aküyü kullanırken, sizin ve etrafınızdakilerin **CİDDİ YARALANMASINI** veya **ÖLÜMÜNÜ** önlemek için, daima aşağıdaki uyarıları dikkate alınız:



Bir akü ile çalışırken, aşağıdaki talimatı dikkatlice okuyunuz ve izleyiniz.



Asit sıçramalarına karşı gözleri korumak için tasarlanmış göz koruyucu kullanınız.



Her türlü alev, kıvılcım veya sigara malzemesini aküden uzak tutunuz.



Akü hücrelerinde yüksek derecede yanıcı bir gaz olan hidrojen mevcuttur ve ateşlendiği zaman patlayabilir.



Aküler yüksek derecede aşındırıcı özelliği olan sülfürik asit içerirler. Asidin gözlerinize, cildinize veya giysilerinize temas etmesine izin vermeyiniz.

Eğer gözlerinize asit gelirse, gözlerinizi en az 15 dakika temiz suyla yıkayınız ve derhal tıbbi yardım alınız. Eğer asit cildinize temas ederse, bölgeyi tamamen yıkayınız. Bir acı veya yanma hissederseniz, derhal tıbbi yardım isteyiniz.

- Plastik muhafazalı bir aküyü kaldırırken, muhafazanın üzerine aşırı baskı uygularsanız, akü asidi kaçacağı meydana gelebilir. Bir akü kaldırıcı ile veya çapraz köşelerden el ile kaldırınız.
- Akünüz donmuş ise, aracı takviye ile çalıştırmaya kalkışmayınız.
- Aracın akü kabloları aküye bağlandığı zaman, ASLA aküyü tekrar şarj etmeye kalkışmayınız.
- Elektrikli ateşleme sistemi yüksek voltaj ile çalışır. Sistemdeki bu parçalarla, motor çalışırken veya kontak anahtarı ON durumunda iken ASLA temas etmeyiniz.
- Takviye kablolarının uçlarının bir-biri ile temas etmesine izin vermeyin. Bu kıvılcım çıkmasına neden olabilir.
- Takviye ile çalıştıracağınız zaman akü donmuşsa veya elektrolit seviyesi düşükse, çatlayabilir veya patlayabilir.
- Art arda girilen keskin virajlar nedeniyle sızan (örn. devrelere) akü elektroliti güvenlik sorununa neden olabilir. Çok keskin virajlı yollarda art arda sürüşten kaçınınız.

NOT

Akünüzün hasar görmesini önlemek için aracınızın aküsü ile ilgili daima bu yönlendirmelere uyunuz:

- Sıcaklığı düşük bölgelerde aracı uzun süre kullanmadığınız zaman, aküyü çıkarın ve kapalı bir mekanda bekletiniz.
- Sıcaklığı düşük bölgelerde akü muhafazasının hasar görmesini önlemek için aküyü daima tam şarjlı tutunuz.
- Akü terminallerinin ıslanmasını önleyiniz. Akünün performansı düşebilir ve yaralanmaya neden olabilir. Bagaja herhangi bir sıvı koyarken dikkatli olunuz.
- Aküyü eğmeyiniz.
- İzin verilmeyen elektronik cihazları aküye, bağlarsanız, akü boşalabilir. Ruhsatsız elektrikli cihazları asla kullanmayınız.

Akü kapasitesi etiketi

* Araçtaki gerçek akü etiketi şekildedekinden farklı olabilir.

1. AGM50L-DIN: HYUNDAI akü model ismi
2. 12V: Nominal voltaj
3. 50Ah (20HR): Nominal kapasite (Amper saat)
4. RC 80: Nominal yedek kapasite (dakika olarak)
5. CCA 560A: SAE/EN'e göre amper cinsinden soğuk test akımı

Akünün şarj edilmesi

Aracınızda bakım gerektirmeyen, kalsiyum bazlı bir akü vardır.

- Akü kısa zamanda boşalacak olursa (örneğin, araç kullanılmazken farların veya iç lambaların açık kalmasına bağlı olarak), 10 saat süreyle yavaş şarj ile şarj ediniz.
- Aracın kullanılması sırasındaki yüksek akım yüküne bağlı olarak akü zaman içinde boşalıyorsa, iki saat süre ile 20-30 Amperde hızlı şarj uygulayınız.



UYARI

Aküyü şarj ederken aşağıdaki hususlara dikkat ediniz:

- Bakım işlemine veya akü şarjına başlamadan önce bütün aksesuarları kapatınız ve motoru durdurunuz.
- Akünün yakınına yanan sigara, çakmak veya alev kaynakları ile yaklaşılmamasına izin vermeyiniz.
- Şarj sırasında aküyü kontrol ederken koruyucu gözlük kullanınız.
- Akü araçtan çıkartılmalı ve iyi havalandırılan bir yere yerleştirilmelidir.
- Şarj sırasında aküyü gözlemleyiniz ve hücrelerden birinden aşırı buhar çıkmaya (kaynamaya) başlarsa veya hücrelerde bulunan akü suyunun sıcaklığı 49°C'yi aşacak olursa şarj akımını düşürünüz.

- Akü sokulurken önce eksi akü kablosu sökülmesi ve takarken en son bağlanmalıdır.
- Akü şarj bağlantılarını aşağıdaki sıra ile sökünüz.
 1. Şarj cihazının Açma/Kapama svicini kapatınız.
 2. Akünün eksi kutbuna bağlı olan eksi bağlantı maşasını açınız.
 3. Akünün artı kutbuna bağlı olan artı bağlantı maşasını açınız.

NOT

AGM akü (varsa)

- Absorbent Glass Matt (AGM) (emici bor silikat hasır) aküleri bakım gerektirmez; bu akülerin HYUNDAI yetkili servisi tarafından kontrol edilmesini öneririz. AGM aküsünü şarj etmek için sadece özellikle AGM aküleri için geliştirilmiş olan tam otomatik şarj cihazı kullanınız.
- AGM aküsünü değiştirirken, deşim için kullanacağınız parçaları HYUNDAI yetkili servisinden temin etmenizi öneririz.
- Akünün üzerindeki kapağı açmayınız veya çıkarmayınız. Bu durum ciddi yaralanma meydana getirebilen iç elektrolit kaçağına neden olabilir.

Takviyeyle Çalıştırma

İyi bir akü üzerinden takviye ile çalıştırdıktan sonra, motoru kapatmadan önce aracı en az 30 dakika sürünüz ya da en az 60 dakika rölantide çalıştırınız. Akü yeterli bir şekilde yeniden şarj olmadan motoru kapatırsanız, araç yeniden çalışmayabilir. Takviye ile çalıştırma prosedürleri ile ilgili daha fazla bilgi için 8. bölümde bulunan "Takviyeyle Çalıştırma" kısmına bakınız.

i Bilgilendirme



Akülerin uygun şekilde imha edilmemesi, çevre ve insan sağlığı için zararlı olabilir. Aküyü yerel yasalara ve düzenlemelere uygun olarak imha ediniz.

Sıfırlamalar

Akü boşaldığında veya kutup başları söküldüğünde aşağıdaki sıfırlama işlemleri yapılmalıdır.

- Otomatik açılan/kapanan cam (Bkz. Bölüm 5)
- Yol bilgisayarı (Bkz. Bölüm 4)
- Klima kontrol sistemi (Bkz. Bölüm 5)

LASTİKLER VE JANTLAR



UYARI

Hasarlı veya deforme olmuş lastik kullanımında aracın kontrolünü kaybedebilir ve kazaya neden olabilirsiniz. **ÖLÜM veya CİDDİ YARALANMA RİSKİNİ** azaltmak için, aşağıdaki önlemleri alınız:

- Aylık olarak lastiklerinizin basıncını, olası aşınmaları ve zedelenmeleri kontrol ediniz.
- Aracınız için önerilen soğuk lastik basıncı bu kılavuzda ve sürücü tarafındaki yan merkezi direktteki etikette bulunmaktadır. Lastik basıncını ölçmek için bir lastik basınç sayacı kullanınız. Havası düşük veya fazla şişirilmiş lastikler araç hakimiyetinin kaybolmasına neden olabilir.
- Aracınızın lastiklerinin basıncını her ölçüşünüzde yedek lastiğin (varsa) de basıncını ölçünüz.
- Eskimiş, düzensiz şekilde aşınmış veya zedelenmiş olan lastikleri kullanmayınız. Aşınmış lastikler, fren etkinliğinin kaybolmasına, direksiyon veya yol tutuşunun zayıflamasına yol açar.
- Lastikleri değiştirirken, DAİMA araç ile verilen orijinal lastik ebatlarındaki lastikler kullanılmalıdır. Önerilen ebatların dışında lastik veya jant kullanımı; araç hakimiyetiyle ilgili sorunlara, araç hakimiyetinin kaybolmasına ve aracınızın Kilitlenmeyi Önleyen Fren Sistemi (ABS) üzerinde negatif bir etkiye neden olabilir ve bunlar da ciddi bir kazayla sonuçlanabilir.

Lastik bakımı

İyi bir bakım, güvenlik ve azami yakıt tasarrufu için, daima önerilen lastik basınçlarını uygulamalı, yük sınırlarını aşmamalı ve aracınız için önerilen ağırlık dağılımına dikkat etmelisiniz.



Tüm değerler (boyutlar ve basınçlar) sürücü tarafı sol sütundaki etikette görülebilir.

Önerilen soğuk lastik havası basınçları

Bütün lastik basınçları (yedek lastik de dahil) lastikler soğukken ölçülmelidir. “Soğuk lastik” ifadesi, aracın en az üç saattir kullanılmadığı veya 1,6 km'den daha az kullanılmış olduğu durumu belirtmektedir.

Isınmış lastik basınçları normal olarak önerilen soğuk lastik basınçlarından 28 ila 41 KPa (4 ila 6 psi) fazladır. Sıcak lastiklerde basıncı ayarlamak için hava boşaltmayınız, aksi halde basınç çok düşük olur. Önerilen lastik basınçları için Bölüm 2'deki “Lastikler ve Jantlar” konusuna bakınız.



UYARI

En rahat sürüş için, araç hakimiyeti ve en az lastik aşınması için önerilen lastik basınçları uygulanmalıdır.

Aşırı veya yetersiz şişirilme, lastik ömrünü kısaltır, araç kullanmayı olumsuz olarak etkiler ve bir kazaya sebebiyet verecek şekilde araç hakimiyetini kaybettirecek ani lastik patlamalarına neden olabilir.

Aşırı inik lastikler şiddetli ısı oluşumuna neden olup, lastik patlamasına, lastik elyafının ayrılmasına veya diğer lastik hasarlarına yol açabilirler; bunun sonucu olarak da araç hakimiyetinin kaybedilmesine bağlı kazalar oluşabilir. Bu risk, sıcak havalarda veya yüksek hızla uzun mesafeler giderken daha yüksektir.

NOT

- **İnik lastikler, aşırı aşınmaya ve yakıt tüketiminin artmasına da neden olur. Jantlarda deformasyon olasılığı da vardır. Lastik basınçlarının gereken düzeylerde olmasına dikkat ediniz. Bir lastiğin sık sık şişirilmesi gerekiyorsa, sistemi HYUNDAI yetkili servisinde kontrol ettirmenizi öneririz.**
- **Aşırı şişirilmiş lastikler sert bir sürüşe, lastik tabanının ortasında aşınmaya ve yoldaki tehlikelere bağlı hasarlarına olasılığına neden olurlar.**

Lastik basıncının ölçülmesi

Lastiklerinizi ve stepnenizi en az ayda bir kere veya daha sık kontrol ediniz.

Kontrolün yapılması

Lastik basıncını ölçmek için kaliteli bir lastik basıncı ölçüm aleti kullanın. Lastiklere bakarak onların uygun basınçta olduklarını anlayamazsınız. Radyal lastikler inik bile olsalar, iyi şişirilmiş gibi görünürler.

Lastik supabındaki supap kapağını açınız. Basıncı ölçmek için ölçü aletini sıkıca supaba bastırınız. Soğuk durumdaki lastiğin basıncı lastik üzerindeki ve yüklem etiketindeki önerilen basınca uyuyorsa, başka bir ayar yapmaya gerek yoktur. Basıncı düşükse, önerilen düzeye gelene kadar şişiriniz. Lastik supap yuvalarına supap kapaklarını yerleştirdiğinizden emin olunuz. Supap kapağı olmadan, kir veya nem supap deliğine girebilir ve hava kaçağına neden olur. Supap kapağı yoksa, en kısa zamanda yenisini temin ediniz.

Lastik aşırı şişecek olursa, lastik supabının ortasındaki iğneye basarak basıncı düşürünüz. Ölçü aleti ile lastik basıncını tekrar ölçünüz. Lastik supap yuvalarına supap kapaklarını yerleştirdiğinizden emin olunuz. Supap kapağı olmadan, kir veya nem supap deliğine girebilir ve hava kaçağına neden olur. Supap kapağı yoksa, en kısa zamanda yenisini temin ediniz.

Lastik rotasyonu

Lastik dişlerinin aşınmasını dengelemek için HYUNDAI lastiklerin periyodik bakım programına göre veya düzensiz aşınma devam ediyorsa bir an önce lastik rotasyonu yapılmasını önerir.

Lastiklerin yerlerini değiştirirken balanslarını da kontrol ediniz.

Lastiklerin yerlerinin değiştirilmesi sırasında düzensiz aşınmaları ve zedelenmeleri kontrol ediniz. Anormal aşınma genellikle hatalı lastik basınçlarından, yanlış tekerlek (rot) ayarlarından, balansı bozuk jantlardan, sert fren yapmaktan ve keskin viraj almaktan kaynaklanır. Lastiklerin sırtında veya yanaklarında balon veya tümsekler olup olmadığını kontrol ediniz. Bu sözü edilenlerden herhangi birinin mevcut olduğunu görürseniz lastiği değiştiriniz. Doku veya elyaf görülüyorsa da lastiği değiştiriniz. Lastiklerin yerlerini değiştirdikten sonra ön ve arka lastiklerin basınçlarını doğru değerlerine getirmeyi ve bijon somunlarının sıkılığını kontrol etmeyi unutmayınız (Tork 11-13 kgf-m [79-94 lbf-ft]).

■ Bire bir boyutta yedek lastik (varsa)

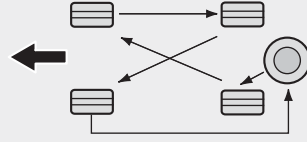

CBGQ0706

■ Stepne olmadan

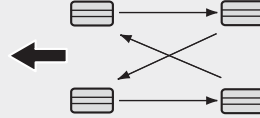

CBGQ0707

■ Yönlü lastikler (varsa)



CBGQ0707A

Lastiklerin yerlerinin her değiştirilişinde fren disk ve balatalarında aşınma olup olmadığı kontrol edilmelidir.

i Bilgilendirme

Simetrik olmayan lastiğin dışı ve içi fark edilebilir. Simetrik olmayan bir lastik takarken, "dış" yazılı tarafı dışa bakacak şekilde takmayı unutmayınız. "İç" yazılı taraf dışa bakacak şekilde takılırsa, aracın performansı üzerinde olumsuz etkisi olur.

! UYARI

- Küçük stepne, lastik rotasyonunda dikkate alınmaz.
- Çapraz katlı lastikler ile radyal katlı lastikleri aynı anda kesinlikle kullanmayınız. Bu, araç hakimiyetinin kaybolmasına neden olacak ve kazayla sonuçlanabilecek araç hakimiyetiyle ilgili sorunlar meydana getirir.

Tekerlek rot ve lastik balans ayarı

Lastiklerinize en uzun ömrü ve en iyi genel performansı sağlamak için aracınızın tekerlekleri fabrikada hassas olarak ayarlanmış ve balans ayarları yapılmıştır.

Çoğunlukla, tekerleklerinizin tekrar ayarlanmasına gerek yoktur. Ancak, olağan dışı bir lastik aşınması görürseniz veya aracınız bir tarafa çekiyorsa, ayarların yenilenmesi gerekebilir.

Düz bir yolda giderken aracınızın titreştiğini hissederseniz, balans ayarlarınızın yeniden yapılması gerekiyor olabilir.

NOT

Doğru olmayan tekerlek balansı aracınızın alüminyum jantlarına zarar verebilir. Lastik başına düşen ağırlık ve hız standartlarına dikkat ediniz.

Lastik değiştirme



Lastik düzgün olarak aşınmışsa, sırtta kesiksiz bir şerit halinde sırt aşınma göstergesi görülür. Bu, lastikte kalan sırtın kalınlığının 1,6 mm'den daha az olduğunu gösterir. Bu durumda lastiği değiştiriniz.

Lastiği değiştirmek için bu şeridin tüm sırtta görülmesini beklemeyiniz.

**UYARI**

ÖLÜM veya **CİDDİ YARALANMA** riskini azaltmak için:

- Eskimiş, düzensiz şekilde aşınmış veya zedelenmiş olan lastikleri kullanmayınız. Aşınmış lastikler, fren etkinliğinin kaybolmasına, direksiyon ve yol tutuşunun zayıflamasına yol açar.
- Lastikleri değiştirirken, **DAİMA** araç ile verilen orijinal lastik ebatlarındaki lastikler kullanılmalıdır. Önerilen ebatların dışında lastik veya jant kullanımı; araç hakimiyetiyle ilgili sorunlara, araç hakimiyetinin kaybolmasına ve aracınızın Kilitlenmeyi Önleyen Fren Sistemi (ABS) üzerinde negatif bir etkiye neden olabilir ve bunlar da ciddi bir kazayla sonuçlanabilir.
- Lastiklerin (jantların) değişiminde, iki ön lastiği ya da arka iki lastiği çift olarak değiştirmeniz tavsiye edilir. Sadece tek tekerliği değiştirmek aracın yön hakimiyetine ciddi etkileri olabilir.
- Lastikler, kullanılmamış olsalar bile, zamanla niteliklerini kaybederler. Sırt durumuna bakılmaksızın, lastiklerin altı (6) yıllık normal kullanım süreleri sonunda değiştirilmeleri gerekir.
- Sıcak havalara veya ağır yük taşımaya bağlı olarak lastiklerin ısınması yaşlanma sürecini hızlandırabilir. Bu uyarıya dikkat edilmemesi halinde ani lastik patlamaları görülebilir ve bunun sonucunda, araç hakimiyeti kaybedileceği için bir kaza meydana gelebilir.

Küçük yedek lastik değişimi (varsa)

Küçük stepne, normal boydaki yedek lastiklere göre daha kısa bir sırt ömrüne sahiptir. Lastik üzerinde sırt aşınma göstergesi çubuklarını gördüğünüzde, değiştiriniz. Küçük stepne, yeni aracınızın lastikleri ile aynı ölçülere ve aynı sırt desenine sahiptir ve aynı küçük yedek lastik jantına takılmalıdır. Küçük stepne, normal ölçülere sahip bir janta takılmak üzere üretilmemiştir ve küçük yedek lastik jantına da normal boyutlu bir lastik takılamaz.

**UYARI**

Kazayla sonuçlanabilecek yedek lastik arızalarından sakınmak için mümkün olan en kısa sürede orijinal lastik onarılmalı veya değiştirilmelidir. Küçük stepne sadece acil durumlarda kullanım içindir. Küçük stepne kullanılırken aracınızı 80 km/sa. hızın üzerinde kullanmayınız.

Jant deęiřtirme

Herhangi bir nedenle metal jantları deęiřtirirken, ap, iz geniřlięi ve yanak ıkıntısı olarak orijinalleri ile aynı olması-na dikkat ediniz.

Lastik yol tutuřu

Ařınmıř, uygun basınta řiřirilmemiř veya kaygan yzeyli yollarda lastiklerin yol tutuřu azalabilir. Diř ařınma gster-geleri ortaya ıktıęı zaman lastiklerin deęiřtirilmeleri gerekir. Ara hakimiyeti-ni kaybetme olasılıęı olduęu iin, yaę-murlu, karlı veya buzlu yollarda hızınızı dūřrünüz.

Lastik bakımı

Doęru lastik basınlarının yanı sıra doęru tekerlek (rot) ayarları da lastik ařınmasının azaltılmasına yardımcı olur. Bir lastięinizin dzensiz olarak ařınmıř olduęunu gürseniz, tekerlek (rot) ayarlarını servisinize kontrol ettiri-niz.

Yeni lastik taktıęınız zaman balans ayarlarını yaptırmayı unutmayınız. Bu, aracınızın sürüř konforunu ve lastik ömrünü artırır. Ayrıca, lastik janttan ı-kartılacak olursa balans ayarlarının tek-rar yapılması gerekir.

Lastik yanaęındaki etiketler

Buradaki bilgiler lastięin ana özellikleri-ni belirtir ve güvenlik standardı sertifikası için lastik kimlik numarasını (TIN) da gösterir. TIN numarası, bir iade duru-munda lastięi belirlemek amacıyla kul-lanılabilir.

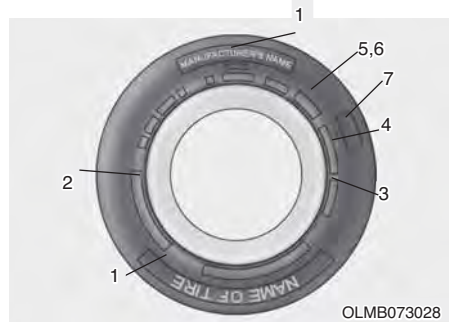

1. Üretici veya marka adı

Üretici veya Marka adını gösterir.

2. Lastik boyutu tanımlaması

Lastięin yanaęında lastik ölçüleri belir-tilmiřtir. Aracınıza yeni lastik alacaęınız zaman bu bilgilere ihtiyacınız vardır. Lastik ölçü numarasındaki harflerin ve rakamların ne anlama geldięi ařaęıda anlatılmıřtır.

Örnek tekerlek boyutu tanıtımı:

(Bu numaralar yalnız örnek olmaları amacıyla verilmiřtir, aracınıza baęlı ola-rak, sizin aracınızın lastik ölçüleri farklı olabilir.)

175/65R14 86T

175 - Milimetre cinsinden lastik iz ge-niřlięi.

65 - Yanak kalınlık oranı. Lastik iz ge-niřlięinin bir yüzdesi olarak kesit yükseklięidir.

R - Lastięin yapı kodu (Radyal).

14 - İin cinsinden jant apı.

86 - Yük endeksi; lastięin taşıyabileceęi azami yük ile ilgili sayısal bir kod.

T - Hız Deęeri Sembölü Daha fazla bilgi için bu bölümde hız deęerleri izel-gesine bakınız.

Jant boyutu tanımlaması

Değiştirmeniz gerektiğinde size yardımcı olacak önemli bilgiler, tekerlekler üzerinde yazılıdır. Jant ölçü numarasındaki harflerin ve rakamların ne anlama geldiği aşağıda anlatılmıştır.

Örnek jant boyutu tanıtımı:

5.5J X 14

5,5 - İnç olarak jant eni.

J - Jant konturu tanımlaması.

14 - İnç cinsinden jant çapı.

Lastik hız değerleri

Aşağıdaki çizelge, kullanılmakta olan binek araba lastikleri için çeşitli farklı hız değerlerini göstermektedir. Hız değeri, lastiğin yanağında yazılı olan lastik ölçüsü tanımlamasının bir bölümüdür. Bu sembol, lastiğin azami güvenli sürüş hızını göstermektedir.

Hız Değeri Sembolü	Azami Hız
S	180 km/saat
T	190 km/saat
H	210 km/saat
V	240 km/saat
W	270 km/saat
Y	300 km/saat

3. Lastik ömrünün kontrol edilmesi (TIN: Lastik Tanıtım Numarası)

Üretim tarihine bağlı olarak, altı yıldan daha uzun süre kullanılmış olan lastikler (stepne dahil) yenileriyle değiştirilmelidir. Üretim tarihini lastiğin yanağında DOT kodu olarak (muhtemelen lastiğin iç tarafında) görebilirsiniz. DOT kodu, rakamlar ve İngilizce harflerden oluşan bir karakterler dizisidir. DOT kodunun son dört hanesi (karakterleri) üretim tarihini gösterir.

DOT: XXXX XXXX OOOO

DOT kodunun ilk kısmı fabrikanın kod numarası, lastik ölçüsü ve diş desenini belirtir, son dört sayı ise üretim haftası ve yılını gösterir.

Örneğin:

DOT XXXX XXXX 1523, lastiğin 2023 yılının 15. haftasında üretilmiş olduğunu belirtir.

4. Lastik tabakalarının kompozisyonu ve malzemesi

Lastik içindeki kauçuk kaplı doku tabakaları veya katmanları sayısı. Üreticiler, lastik içinde kullanılan, çelik, naylon, polyester ve benzeri malzemeleri de belirtmek zorundadır. "R" harfi, radyal tabakalı yapıyı belirtir. "D" harfi de çapraz veya verev yapı anlamına gelir. "B" harfi ise kuşaklı verev yapıyı belirtir.

5. İzin verilen azami şişirme basıncı

Bu numara, lastiğe basılabilecek en fazla miktardaki hava basıncını gösterir. İzin verilen azami şişirme basıncını aşmayınız. Önerilen şişirme basınçları için Lastik ve Yük Bilgileri etiketine bakınız.

6. Azami yük değeri

Bu numara, lastiğin taşıyabileceği azami yükü kilogram ve pound olarak gösterir. Aracınızın lastiklerini değiştirirken, daima orijinal lastiklerle aynı yük değerlerine sahip lastikler kullanınız.

7. Standart lastik kalitesi sınıfı

Kalite sınıfları yerine göre lastiğin yan tarafında dış sırtı ile azami kesit genişliği arasında bulunabilir.

Örneğin:

TREADWEAR 200 (dış aşınması)

TRACTION AA (çekiş)

TEMPERATURE A (sıcaklık)

Lastik sırtı dayanıklılığı

Lastik sırtı dayanıklılık sınıfı, özel bir resmi test pistinde, kontrollü koşullar altında test edilen lastiğin dayanma değeri ile ilgili göreceli bir değerdir. Örneğin, 150 sınıfı bir lastik resmi pistte, 100 sınıfı bir lastiğe göre bir buçuk kat (1½) daha fazla dayanır.

Lastiklerin göreceli performansları, kullanım koşullarına bağlıdır; ancak, sürüş alışkanlıklarındaki farklılıklara, uygulanan servis işlemlerine, değişik yol özelliklerine ve iklime bağlı olarak normlardan önemli ölçüde farklı da olabilirler.

Bu sınıflandırmalar, binek aracı lastiklerinin yanaklarında yazılıdır. Aracınızda standart veya seçmeli olarak bulunan lastikler, sınıflandırma açısından farklı olabilirler.

Çekiş - AA, A, B & C

Çekiş sınıfları, en yüksekte en düşüğüne kadar, AA, A, B ve C'dir. Bu sınıflar resmî, özel asfalt veya beton test zeminlerinde, kontrollü koşullarda ölçülen, lastiklerin ıslak zeminde durma yeteneğini gösterir. C işaretli bir lastik zayıf çekiş performansına sahiptir.



UYARI

Bu lastik çekiş sınıfı düz sürüş sırasında yapılan fren çekiş testlerinde belirlenir; hızlanma, keskin viraj alma, ıslak zeminde kayma veya en üst çekiş karakteristikleri ile ilgili değildir.

Sıcaklık -A, B & C

Sıcaklık sınıfları A (en yüksek), B ve C'dir, ve özel laboratuvar test tekerleklerinde, kontrollü koşullarda test edilen, lastiğin ısı üretmeye karşı dayanıklılığını ve ısıyı yayma yeteneğini gösterir.

Maruz kalınan yüksek sıcaklık, lastiğin malzemesinin bozulmasına ve ömrünün kısalmasına neden olabilir ve aşırı sıcaklık ani lastik patlamalarına da yol açabilir. B ve A sınıfları, laboratuvar test tekerleklerinde ölçülen, yasal düzenlemelerin gerektirdiği asgari değerlerden daha yüksek performans düzeylerini gösterir.



UYARI

Lastik sıcaklık sınıfı, doğru olarak şişirilmiş ve aşırı yüklenmemiş lastiklerde belirlenir. Aşırı hız, yetersiz şişirilmiş lastikler, fazla şişirilmiş lastikler veya aşırı yük, birlikte veya ayrı ayrı, ısı oluşmasına ve muhtemel ani lastik patlamalarına neden olabilir. Aksi halde aracın kontrolünü kaybedebilir ve kazaya neden olabilirsiniz.

Düşük yanak yükseklikli (profilli) lastikler

Boy oranı 50'den düşük olan düşük yanak yükseklikli lastikler, sportif görünüm için kullanılır.

Düşük yanaklı lastikler, sürüş ve frenleme için optimize edildiğinden, yanakları standart bir lastikten biraz daha sert olur. Ayrıca düşük yanaklı lastikler genellikle geniş şekilde tercih edilmektedir ve sonuç olarak yol yüzeyi ile daha büyük bir temas alanı sağlıyor. Bazı durumlarda standart lastiklerle karşılaştırıldığında daha fazla yol gürültüsüne sebep olabilirler.



DİKKAT

Düşük yanak yüksekliği olan bir lastiğin yan duvarı, standart lastiğe göre kısıdır, tekerleğin jantı ve lastiğin kendisi daha kolay hasar görür. Lastik ve tekerleklerde oluşacak hasarı en az seviyeye indirmek için aşağıdaki kurallara uyunuz ve aracı dikkatli sürünüz.

- Bozuk bir yolda veya arazide giderken, lastikler ve jantların zarar görmemesi için dikkatli olunuz. Sürüşü tamamladıktan sonra, lastikleri ve jantları kontrol ediniz.
- Yoldaki bir çukurdan, hız tümseğinden, rögar kapağından veya kaldırım kenarı taşından geçerken lastiklerin ve tekerleklerin zarar görmeyeceği şekilde aracı yavaşça sürünüz.
- Lastik şiddetli bir darbeye maruz kalmışsa, aracınızı hiç vakit kaybetmeden en yakın HYUNDAI yetkili servisinde incelettirmenizi öneririz.
- Lastik hasarını önlemek için lastik durumunu ve basıncını her 3.000 km'de bir kontrol ediniz.
- Lastik hasarını gözle bakarak fark etmeniz kolay değildir. Ancak lastik hasarı ile ilgili en ufak bir belirti varsa, lastiği kontrol ettiriniz veya değiştirin, zira lastik hasarı lastikte hava kaçağına neden olabilir.
- Eğer lastik bozuk bir yolda veya arazide, yol çukurunda veya rögar kapağında veya kaldırım kenar taşında giderken hasar görürse, garanti kapsamına girmez.

SİGORTALAR

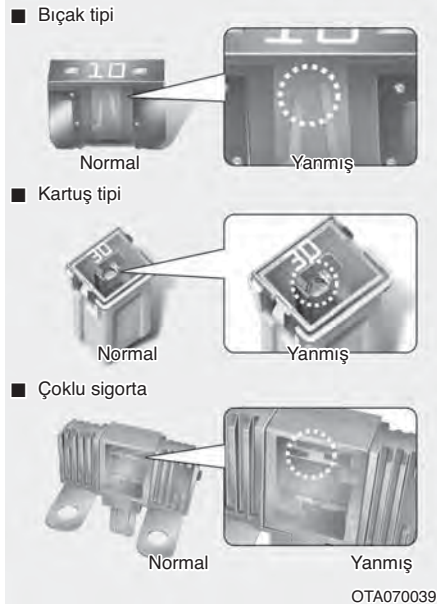

Aracın elektrik sistemi aşırı elektrik yüküne karşı sigortalarla korunmuştur.

Bu araçta, biri sürücü tarafı panelinin döşemesinde ve diğeri de motor bölümünde olmak üzere 2 (veya 3) sigorta paneli vardır.

Arabanızın ışıklarından aksesuarından veya kumandalarından biri çalışmazsa, ilgili devrenin sigortasını kontrol ediniz. Bir sigorta atınca içindeki tel erir veya hasarlanır.

Elektrik sistemi çalışmıyorsa önce sürücü tarafındaki sigorta panelini kontrol ediniz. Atmış bir sigortayı değiştireceğiniz zaman, motoru ve tüm elektrikli aksamı kapatınız ve sonra negatif akü kablosunun bağlantısını sökünüz. Atan sigortaların yerine daima aynı değerde bir sigorta takınız.

Değiştirilen sigorta da atarsa, bu elektrik sisteminde bir sorun olduğunu gösterir. Bu sigortanın ilgili olduğu sistemi kullanmaktan kaçınınız. Bu konu hakkında hiç vakit kaybetmeden bir HYUNDAI yetkili servisine başvurmanızı öneririz.

i Bilgilendirme

Üç tür sigorta kullanılır. Düşük amper değerleri için bıçak tipi, kartuş tipi, ve yüksek amper değerleri için çoklu sigorta.

⚠ UYARI

Sigortaların yerine asla aynı değerdeki sigortadan başka bir şey takmayınız.

- Daha yüksek kapasitedeki sigorta, hasara veya bir yangın tehlikesine yol açar.
- Doğru sigorta yerine, geçici onarım için bile olsa, bir tel veya alüminyum folyo bağlamayınız. Kablo tesisatında önemli hasarlara veya hatta yangına neden olabilir.

NOT

Sigortaları çıkartmak için bir tornavida veya benzeri bir metal nesne kullanmayınız. Metaller kısa devreye ve sistemin hasar görmesine neden olabilir.

Ön göğüs panelinde sigorta değişimi



1. Aracın kontağını kapatınız.
2. Diğer bütün düğmeleri kapalı konuma getiriniz.
3. Sigorta kutusu kapağını çıkartınız.
4. Şüpheli sigortanın yerini saptamak için sigorta paneli kapağının içindeki etikete bakınız.



5. Şüpheli sigortayı dışarıya doğru çekiniz. Motor bölümündeki sigorta panelinde bulunan sökme aletini kullanınız.
6. Sökülen sigortayı kontrol ediniz, yanmışsa değiştiriniz. Yedek sigortalar, gösterge paneli sigorta panellerinde (veya motor bölümündeki sigorta panelinde) bulunur.

7. Aynı değerde bir sigortayı iterek yerleştiriniz ve maşaların arasına tam olarak oturmasına dikkat ediniz. Sigorta gevşek duruyorsa, HYUNDAI yetkili servisine başvurmanızı öneririz.

Acil bir durumda eğer yedek sigortanız yoksa, aracınızı kullanmak için gerek duymadığınız (sigara çakmağı sigortası gibi) bir devreden sökeceğiniz aynı değerdeki bir sigortayı kullanınız.

Farlar veya başka elektrikli aksam çalışmıyor, ama sigortalar sağlamısa, motor bölümündeki sigorta paneline bakınız. Sigorta yanmış ise, aynı değerde bir sigorta ile değiştiriniz.

Motor bölümü sigorta panelinde sigorta değiştirme



1. Aracın kontağını kapatınız.
2. Diğer bütün düğmeleri kapalı konuma getiriniz.
3. Sigorta paneli kapağını üstüne bastırıp yukarı doğru çekerek açınız.
4. Sökülen sigortayı kontrol ediniz, yanmışsa değiştiriniz. Sigortayı sökmek veya takmak için motor bölümü sigorta paneli kapağında bulunan sökme aletini kullanınız.
5. Aynı değerde bir sigortayı iterek yerleştiriniz ve maşaların arasına tam olarak oturmasına dikkat ediniz. Sigorta gevşek duruyorsa, HYUNDAI yetkili servisine başvurmanızı öneririz.

NOT

Motor bölümündeki sigorta panelini kontrol ettikten sonra, kapağı sıkıca kapatınız. Kapak güvenli bir şekilde takıldı ise, bir "klik" sesi duyabilirsiniz. Güvenli bir şekilde takılmaz ise, su girişi elektrik arızalarına neden olabilir.

Çoklu sigorta (Ana sigorta)

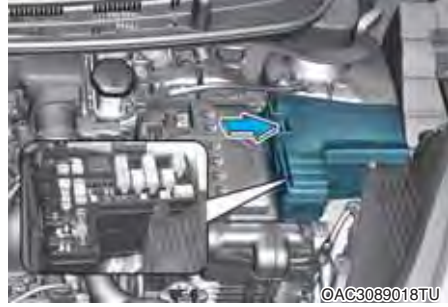









Çoklu sigorta atmışsa, aşağıda belirtildiği şekilde değiştirilmelidir:



1. Aracın kontağını kapatınız.
2. Akünün (-) kutup başını sökünüz.
3. Sigorta paneli kapağını üstüne bastırıp yukarı doğru çekerek açınız.
4. Yukarıdaki resimde görülen somunları sökünüz.
5. Sigortayı aynı değerdeki yenisi ile değiştiriniz.
6. Takma işlemi, sökme işleminin ters sırası ile yapılır.

Çoklu sigorta atmışsa, HYUNDAI yetkili servisine başvurmanızı öneririz.







Sürücü tarafı sigorta paneli

SİGORTA ADI	SEMBOL	SİGORTA DEĞERİ	DEVRE KORUMALI	
01	AIRBAG 2	² 	10A	SRS Kontrol Modülü
02	HEATED MIRROR		10A	Klima Kumanda Modülü, Sürücü/ Yolcu Elektrikli Dış Ayna
03	SAFETY P/ WINDOW	SAFETY 	25A	Sürücü Emniyetli Otomatik Cam Modülü
04	SEAT WARMER		20A	Sürücü/Yolcu Koltuk Isıtıcısı Kontrol Modülü
05	P/WINDOW RH	RH 	25A	Ana Elektrikli Cam Açma Düğmesi, [LHD] Yolcu Elektrikli Cam Açma Düğmesi
06	TCU	^T 	10A	TCM, ATM Vites Kolu, Geri vites lambası svici
08	MODULE 8	⁸ MODULE	10A	Acil Durum Kapı Kilidi Svici, Veri Bağlantı Soketi
09	MEMORY	MEMORY	10A	Dış Ayna Katlama/Açma Rölesi, Klima Kumanda Modülü, Gösterge Paneli
12	P/WINDOW LH	LH 	25A	Ana Elektrikli Cam Açma Düğmesi, [RHD] Yolcu Elektrikli Cam Açma Düğmesi
14	MODULE 2	² MODULE	10A	Stop Lambası Svici
16	MULTIMEDIA	MULTI MEDIA	20A	A/V & Navigasyon Ana Ünitesi, Audio, Düşük DC-DC Konvertör
17	AIRBAG 1	¹ 	10A	SRS Kontrol Modülü
19	USB CHARGER	USB CHARGER	10A	Ön USB şarj portu, Kablosuz Şarj Cihazı Göstergesi
20	A/C 3	³ A/C	7.5A	Klima Kumanda Modülü
21	DOOR LOCK		20A	Bagaj Kapağı Kilit Açma Rölesi, Kapı kilit/kilit açma rölesi
22	E-CALL	E-CALL	7.5A	Acil Çağrı Ünitesi

Sürücü tarafı sigorta paneli

SİGORTA ADI		SEMBOL	SİGORTA DEĞERİ	DEVRE KORUMALI
23	MODULE 5	⁵ MODULE	10A	Kablosuz Şarj Ünitesi, Veri Bağlantı Soketi, Acil Çağrı Ünitesi, ATM Vites Kolu göst., Düşük DC-DC Konvertörü, Sürücü/Yolcu Koltuğu Isıtıcı Kontrol Modülü, Far Sol/Sağ, Far yükseklik ayar sistemi svici, Klima Kumanda Modülü , A/V ve Navigasyon Ana Ünitesi, Audio
24	ESP 3	³ 	10A	ESP Kontrol Modülü
25	BRAKE SWITCH	BRAKE SWITCH	7.5A	IBU, Stop lambası düğmesi
26	START		7.5A	IBU, ECM
27	CLUSTER	CLUSTER	10A	Gösterge paneli
28	MODULE 4	⁴ MODULE	10A	IBU, Konsol Düğmesi, ESP Kontrol Modülü, Debriyaj Sensörü, Çok Fonksiyonlu Kamera, Kontak Kilidi ve Debriyaj Düğmesi
29	IBU 2	² IBU	15A	IBU
30	ACC	ACC	10A	Elektrik Çıkışı Rölesi, Elektrikli Dış Dikiz Aynası Svici, IBU, Arka USB Şarj Cihazı, E-Çağrı Ünitesi, A/V ve Navigasyon Ünitesi, Audio, Düşük DC-DC Konvertör, Ön Elektrik Çıkışı
32	MODULE 7	⁷ MODULE	10A	Sürücü/Yolcu Koltuk Isıtıcısı Kontrol Modülü
33	WASHER		15A	Çok Fonksiyonlu Sviç
34	MODULE 6	⁶ MODULE	7.5A	IBU
35	POWER OUTLET	² POWER OUTLET	20A	Ön Güç Çıkışı

Sürücü tarafı sigorta paneli

SİGORTA ADI	SEMBOL	SİGORTA DEĞERİ	DEVRE KORUMALI	
36	IBU 1	¹  IBU	10A	IBU
37	A/BAG IND	^{IND} 	10A	Klima Kumanda Modülü, Gösterge Paneli
39	A/C 1	¹  A/C	7.5A	Klima Kumanda Modülü, Motor Bölmesi Bağlantı Bloğu (Röle 12)
40	WIPER RR		15A	Arka Silecek Motoru, Motor Bölmesi Bağlantı Bloğu (Röle 3)
41	WIPER FRT 2	² 	20A	Ön Silecek Motoru, Motor Bölmesi Bağlantı Bloğu (Röle 11)
44	ECU 5	^{E5} 	10A	ECM
45	MDPS 2	 2	10A	MDPS Ünitesi

Motor bölümü sigorta paneli

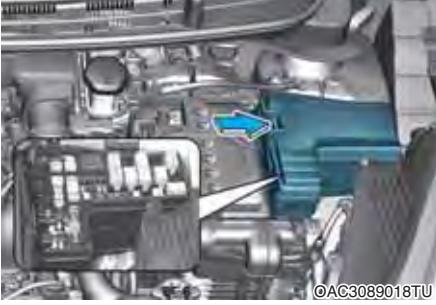







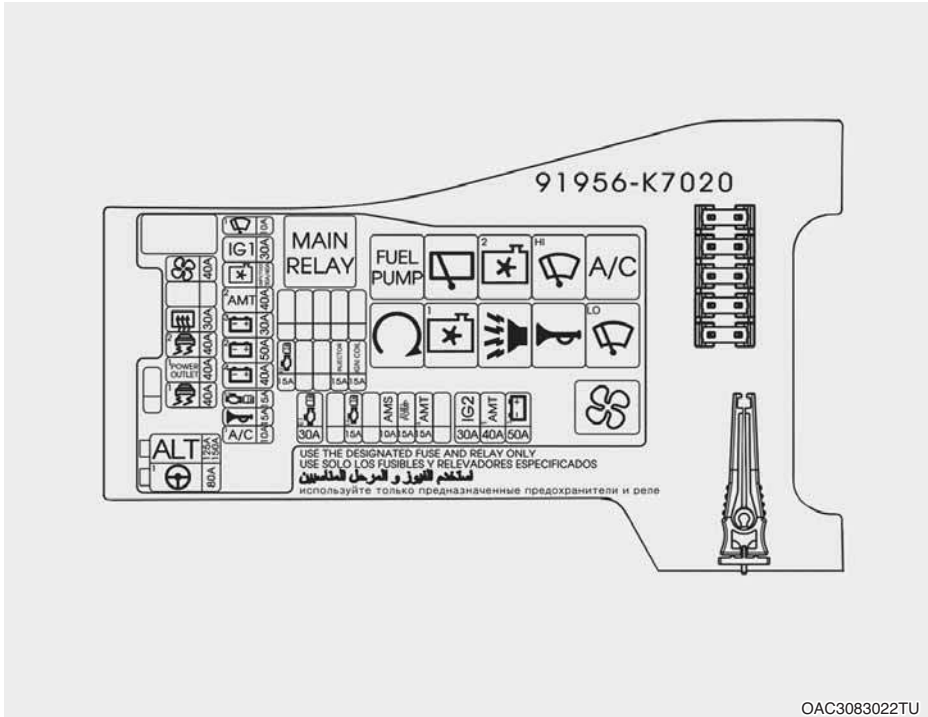

Sigorta/röle kutusu kapaklarının içinde sigorta/röle adlarını ve değerlerini belirten sigorta/röle etiketini görebilirsiniz.

i Bilgilendirme













Bu kullanım kılavuzunda yer alan sigorta paneli açıklaması aracınıza birebir uymayabilir. Burada verilenler, baskı tarihinde geçerlidir. Aracınızın sigorta kutusunu incelerken, sigorta kutusu etiketine bakınız.





Motor bölümü sigorta paneli (Smartstream G1.0 için)

RÖLE NUMARASI		SEMBOL	RÖLE ADI	TİPİ
RÖLE 1	E178	MAIN	Ana Röle	MINI
RÖLE 2	E179	FUEL PUMP	Yakıt Pompası Rölesi	MICRO
RÖLE 3	E180		Arka Silecek Rölesi	MICRO
RÖLE 4	E181	² 	Soğutma Fanı Düşük Rölesi	MICRO
RÖLE 5	E182	^H 	Ön Silecek (Yüksek) Rölesi	MICRO
RÖLE 6	E183	A/C	KLİMA Rölesi	MICRO
RÖLE 7	E184		Marş Rölesi	MICRO
RÖLE 8	E185	¹ 	Soğutma Fanı Yüksek Rölesi	MICRO
RÖLE 9	E186		HRSZ/Alarmı Korna Rölesi	MICRO
RÖLE 10	E187		Korna Rölesi	MICRO
RÖLE 11	E188	^{LO} 	Ön Silecek (Düşük) Rölesi	MICRO
RÖLE 12	E189		Fan Rölesi	MICRO









Motor bölümü sigorta paneli (Smartstream G1.0 için)

SİGORTA ADI	SEMBOL	SİGORTA DEĞERİ	DEVRE KORUMALI	
01	ALT	ALT	125A (ISG'siz) 150A (ISG'li)	Alternatör, Çoklu Sigorta - F02, Sigorta - F03/F05/F06/F07/F08
02	MDPS	 1	80A	MDPS Ünitesi
03	BLOWER		40A	Mot/böl. Bağlantı Bloğu (RÖL.12)
05	RR DEFOG		30A	ICU Bağlantı Bloğu (Arka Buğu Çözme Rölesi)
06	ABS2	² 	40A	ESP Kontrol Modülü
07	POWER OUTLET1	¹ POWER OUTLET	40A	ICU Bağlantı Bloğu (Elektrikli Cam Rölesi)
08	ABS1	¹ 	40A	ESP Kontrol Modülü
09	WIPER1	¹ 	10A	Ön Silecek Motoru, ECM, IBU, Mot/böl. Bağlantı Bloğu (RÖL.11)
10	IG1	IG1	30A	[Akıllı Anahtar Sistemiyle] PDM Röle Kutusu (IG1, ACC Rölesi) [Akıllı Anahtarsız] Kontak anahtarı
11	C/FAN		30A	Motor Bölmesi Bağlantı Bloğu (Röle 4, Röle 8)
12	AMT2	² AMT	40A	TCM
13	BATT3	³ 	30A	Akıllı Bağlantı Bloku (Uzun Süreli Yük Mandalı Rölesi, Sigorta - F01/F08/F21/F25/F29)
14	BATT2	² 	50A	ICU Bağlantı Bloğu (Elektrikli Cam Rölesi, Sigorta- F03/F04)
15	BATT4	⁴ 	40A	Akıllı Bağlantı Bloku (IPS2 (4CH)/IPS4 (4CH)/IPS6 (2CH)/IPS9 (2CH)/IPS10 (1CH))
16	ECU3	^{E3} 	15A	ECM
17	HORN		15A	Motor Bölmesi Bağlantı Bloğu (Röle 9, Röle 10)
18	A/CON1	¹ A/C	10A	Motor Bölmesi Bağlantı Bloğu (Röle 6)
19	BATT1	¹ 	50A	ICU Bağlantı Bloğu (IPS1 (4CH)/IPS3 (4CH)/IPS5 (2CH)/IPS7 (2CH)/IPS8 (2CH)/IPS11 (1CH))









Motor bölümü sigorta paneli (Smartstream G1.0 için)

SİGORTA ADI		SEMBOL	SİGORTA DEĞERİ	DEVRE KORUMALI
20	AMT1	¹ AMT	40A	TCM
21	IG2	IG2	30A	Motor Bölmesi Bağlantı Bloğu (Röle 7) [Akıllı Anahtar Sistemiyle] PDM Röle Kutusu (IG2 Rölesi) [Akıllı Anahtarsız] Kontak anahtarı
23	AMT3	³ AMT	15A	TCM
24	FUEL PUMP	FUEL PUMP	15A	Motor Bölmesi Bağlantı Bloğu (Röle 2)
25	AMS	AMS	10A	Akü sensörü
27	ECU4		15A	ECM, Kontak Kilidi ve Debriyaj Svici
29	ECU1		30A	Motor Bölmesi Bağlantı Bloğu (Röle 1)
30	IGN COIL	IGN COIL	15A	Ateşleme Bobini #1/#2/#3/#4
31	INJECTOR	INJECTOR	15A	ECM, Motor Bölmesi Bağlantı Bloğu (Röle 2), Enjektör #1-1/#1-2/#2-1/#2-2/#3-1/#3-2
34	ECU2		15A	Motor Bölmesi Bağlantı Bloğu (Röle 4, Röle 6, Röle 8), ECM, Yağ Kontrol Valfi #1/#2 (Emme/Egzoz), Oksijen Sensörü (yukarı/aşağı), Temizleme Kontrolü Solenoid Valfi



Motor bölümü sigorta paneli (Smartstream G1.2 için)

RÖLE NUMARASI		SEMBOL	RÖLE ADI	TİPİ
RÖLE 1	E278	MAIN	Ana Röle	MINI
RÖLE 2	E279	FUEL PUMP	Yakıt Pompası Rölesi	MICRO
RÖLE 3	E280		Arka Silecek Rölesi	MICRO
RÖLE 4	E281	² 	Soğutma Fanı Düşük Rölesi	MICRO
RÖLE 5	E282	^H 	Ön Silecek (Yüksek) Rölesi	MICRO
RÖLE 6	E283	A/C	KLİMA Rölesi	MICRO
RÖLE 7	E284		Marş Rölesi	MICRO
RÖLE 8	E285	¹ 	Soğutma Fanı Yüksek Rölesi	MICRO
RÖLE 9	E286		HRSZ/Alarmı Korna Rölesi	MICRO
RÖLE 10	E287		Korna Rölesi	MICRO
RÖLE 11	E288	^{LO} 	Ön Silecek (Düşük) Rölesi	MICRO
RÖLE 12	E289		Fan Rölesi	MICRO









Motor bölümü sigorta paneli (Smartstream G1.2 için)

SİGORTA ADI		SEMBOL	SİGORTA DEĞERİ	DEVRE KORUMALI
01	ALT	ALT	125A (ISG'siz) 150A (ISG'li)	Alternatör, Çoklu Sigorta - F02, Sigorta - F03/F05/F06/F07/F08
02	MDPS	 1	80A	MDPS Ünitesi
03	BLOWER		40A	Mot/böl. Bağlantı Bloğu (RÖL.12)
05	RR DEFOG		30A	ICU Bağlantı Bloğu (Arka Buğu Çözme Rölesi)
06	ABS2	² 	40A	ESP Kontrol Modülü
07	POWER OUTLET1	¹ POWER OUTLET	40A	ICU Bağlantı Bloğu (Elektrikli Cam Rölesi)
08	ABS1	¹ 	40A	ESP Kontrol Modülü
09	WIPER1	¹ 	10A	Ön Silecek Motoru, ECM, IBU, Mot/böl. Bağlantı Bloğu (RÖL.11)
10	IG1	IG1	30A	[Akıllı Anahtar Sistemiyle] PDM Röle Kutusu (IG1, ACC Rölesi) [Akıllı Anahtarsız] Kontak anahtarı
11	C/FAN		30A	Motor Bölmesi Bağlantı Bloğu (Röle 4, Röle 8)
12	AMT2	² AMT	40A	TCM
13	BATT3	³ 	30A	Akıllı Bağlantı Bloku (Uzun Süreli Yük Mandalı Rölesi, Sigorta - F01/F08/F21/F25/F29)
14	BATT2	² 	50A	ICU Bağlantı Bloğu (Elektrikli Cam Rölesi, Sigorta- F03/F04)
15	BATT4	⁴ 	40A	Akıllı Bağlantı Bloku (IPS2 (4CH)/IPS4 (4CH)/IPS6 (2CH)/IPS9 (2CH)/IPS10 (1CH))
16	ECU3	^{E3} 	15A	ECM
17	HORN		15A	Motor Bölmesi Bağlantı Bloğu (Röle 9, Röle 10)
18	A/CON1	¹ A/C	10A	Motor Bölmesi Bağlantı Bloğu (Röle 6)
19	BATT1	¹ 	50A	ICU Bağlantı Bloğu (IPS1 (4CH)/IPS3 (4CH)/IPS5 (2CH)/IPS7 (2CH)/IPS8 (2CH)/IPS11 (1CH))

















Motor bölümü sigorta paneli (Smartstream G1.2 için)

SİGORTA ADI		SEMBOL	SİGORTA DEĞERİ	DEVRE KORUMALI
20	AMT1	¹ AMT	40A	TCM
21	IG2	IG2	30A	Motor Bölmesi Bağlantı Bloğu (Röle 7) [Akıllı Anahtar Sistemiyle] PDM Röle Kutusu (IG2 Rölesi) [Akıllı Anahtarsız] Kontak anahtarı
23	AMT3	³ AMT	15A	TCM
24	FUEL PUMP	FUEL PUMP	15A	Motor Bölmesi Bağlantı Bloğu (Röle 2)
25	AMS	AMS	10A	Akü sensörü
27	ECU4	^{E4} 	15A	ECM, Kontak Kilidi ve Debriyaj Svici
29	ECU1	^{E1} 	30A	Motor Bölmesi Bağlantı Bloğu (Röle 1)
30	IGN COIL	IGN COIL	15A	Ateşleme Bobini #1/#2/#3/#4
31	INJECTOR	INJECTOR	15A	ECM, Motor Bölmesi Bağlantı Bloğu (Röle 2), Enjektör #1-1/#1-2/#2-1/#2-2/#3-1/#3-2/#4-1/#4-2
34	ECU2	^{E2} 	15A	Motor Bölmesi Bağlantı Bloğu (Röle 4, Röle 6, Röle 8), ECM, Yağ Kontrol Valfi #1/#2 (Emme/Egzoz), Oksijen Sensörü (yukarı/aşağı), Temizleme Kontrolü Solenoid Valfi



Motor bölümü sigorta paneli (Smartstream G1.0 T-GDi için)

RÖLE NUMARASI		SEMBOL	RÖLE ADI	TİPİ
RÖLE 1	E378	MAIN	Ana Röle	MINI
RÖLE 2	E379	FUEL PUMP	Yakıt Pompası Rölesi	MICRO
RÖLE 3	E380		Arka Silecek Rölesi	MICRO
RÖLE 4	E381	² 	Soğutma Fanı Düşük Rölesi	MICRO
RÖLE 5	E382	^H 	Ön Silecek (Yüksek) Rölesi	MICRO
RÖLE 6	E383	A/C	KLİMA Rölesi	MICRO
RÖLE 7	E384		Marş Rölesi	MICRO
RÖLE 8	E385	¹ 	Soğutma Fanı Yüksek Rölesi	MICRO
RÖLE 9	E386		HRSZ/Alarmı Korna Rölesi	MICRO
RÖLE 10	E387		Korna Rölesi	MICRO
RÖLE 11	E388	^{LO} 	Ön Silecek (Düşük) Rölesi	MICRO
RÖLE 12	E389		Fan Rölesi	MICRO

Motor bölümü sigorta paneli (Smartstream G1.0 T-GDi için)

SİGORTA ADI	SEMBOL	SİGORTA DEĞERİ	DEVRE KORUMALI	
01	ALT	ALT	125A (ISG'siz) 150A (ISG'li)	Alternatör, Çoklu Sigorta - F02, Sigorta - F03/F05/F06/F07/F08
02	MDPS	 1	80A	MDPS Ünitesi
03	BLOWER		40A	Mot/böl. Bağlantı Bloğu (RÖL.12)
05	RR DEFOG		30A	İCU Bağlantı Bloğu (Arka Buğu Çözme Rölesi)
06	ABS2	 2	40A	ESP Kontrol Modülü
07	POWER OUTLET1	 1	40A	ICU Bağlantı Bloğu (Elektrikli Cam Rölesi)
08	ABS1	 1	40A	ESP Kontrol Modülü
09	WIPER1	 1	10A	Ön Silecek Motoru, ECM, IBU, Mot/ böl. Bağlantı Bloğu (RÖL.11)
10	IG1	IG1	30A	[Akıllı Anahtar Sistemiyle] PDM Röle Kutusu (IG1, ACC Rölesi) [Akıllı Anahtarsız] Kontak anahtarı
11	C/FAN		30A	Motor Bölmesi Bağlantı Bloğu (Röle 4, Röle 8)
12	AMT2	 2	40A	TCM
13	BATT3	 3	30A	Akıllı Bağlantı Bloku (Uzun Süreli Yük Mandalı Rölesi, Sigorta - F01/F08/ F21/F25/F29)
14	BATT2	 2	50A	ICU Bağlantı Bloğu (Elektrikli Cam Rölesi, Sigorta- F03/F04)
15	BATT4	 4	40A	Akıllı Bağlantı Bloku (IPS2 (4CH)/ IPS4 (4CH)/IPS6 (2CH)/IPS9 (2CH)/ IPS10 (1CH))
16	ECU3	 E3	15A	ECM
17	HORN		15A	Motor Bölmesi Bağlantı Bloğu (Röle 9, Röle 10)
18	A/CON1	 1	10A	Motor Bölmesi Bağlantı Bloğu (Röle 6)
19	BATT1	 1	50A	ICU Bağlantı Bloğu (IPS1 (4CH)/IPS3 (4CH)/IPS5 (2CH)/IPS7 (2CH)/IPS8 (2CH)/IPS11 (1CH))

Motor bölümü sigorta paneli (Smartstream G1.0 T-GDi için)

SİGORTA ADI		SEMBOL	SİGORTA DEĞERİ	DEVRE KORUMALI
20	AMT1	¹ AMT	40A	TCM
21	IG2	IG2	30A	Motor Bölmesi Bağlantı Bloğu (Röle 7) [Akıllı Anahtar Sistemiyle] PDM Röle Kutusu (IG2 Rölesi) [Akıllı Anahtarsız] Kontak anahtarı
23	AMT3	³ AMT	15A	TCM
24	FUEL PUMP	FUEL PUMP	15A	Motor Bölmesi Bağlantı Bloğu (Röle 2)
25	AMS	AMS	10A	Akü sensörü
27	ECU4	^{E4} 	15A	ECM, Kontak Kilidi ve Debriyaj Svici
29	ECU1	^{E1} 	30A	Motor Bölmesi Bağlantı Bloğu (Röle 1)
30	IGN COIL	IGN COIL	15A	Ateşleme Bobini #1/#2/#3/#4
31	INJECTOR	INJECTOR	15A	ECM, Motor Bölmesi Bağlantı Bloğu (Röle 2), Enjektör #1-1/#1-2/#2-1/#2-2/#3-1/#3-2
34	ECU2	^{E2} 	15A	Motor Bölmesi Bağlantı Bloğu (Röle 4, Röle 6, Röle 8), ECM, Yağ Kontrol Valfi #1/#2 (Emme/Egzoz), Oksijen Sensörü (yukarı/aşağı), Temizleme Kontrolü Solenoid Valfi

AMPULLER

Araç ampullerinin çoğunun değiştirilmesi için HYUNDAI yetkili servisine başvurmanızı öneririz. Aracın ampullerinin değiştirilmesi kolay değildir, çünkü ampulü sökebilmek için diğer bazı parçaların da sökülmesi gerekir. Bu, özellikle Far ampullerini değiştirmek için ön far grubunu sökmeniz gerektiğinde karışılacağına bir durumdur.

Far grubunun sökülmesi/takılması sırasında araca zarar verebilirsiniz.



UYARI

Bir lambayı değiştirmeden önce, aracın ani hareketini önlemek ve olası elektrik çarpmasını önlemek için, fren pedalına basınız, vites kolunu N (Boş, otomatik düz şanzımanlı araç için) veya boş (düz şanzımanlı araç için) konumuna getiriniz, el frenini çekiniz, kontak anahtarını LOCK/OFF konumuna getiriniz ve aracı terk ederken anahtarı yanınıza alınız.

Ampullerin sıcak olma ve parmaklarınızı yakabilme ihtimalini unutmayınız.

NOT

Yanmış olan bir ampulün aynı güç değerinde olan yenisi ile değiştirilmesi gerekir. Aksi halde, sigortaya veya elektrik kablolarına zarar verebilirsiniz.



Bilgilendirme

Sürüş sonrası araç yıkanırsa veya araç nemli havalarda gece sürülürse, far ve arka lamba lensleri buzlu gibi görünebilir. Bunun nedeni, lambaların içi ile dışı arasındaki sıcaklığın farklı oluşudur. Bu aracınızda herhangi bir sorun olduğuna işaret etmez. Lambadaki nem yoğunlaştığında, far açık bir sürüş sonrası yok olur. Yok olma seviyesi, lamba boyutuna, lamba konumuna ve çevresel koşullara bağlı olarak değişebilir. Ancak, nem yok olmazsa, aracın HYUNDAI yetkili servisi tarafından gözden geçirilmesini öneririz.



Bilgilendirme

Trafik değişimi

Kısa far dağılımı asimetriktir. Trafik akış yönü farklı olan bir ülkeye giderseniz, bu asimetrik kısım karşıdan gelen araç sürücüsünün gözlerini kamaştırır. Göz kamaşmasını önlemek için, ECE kuralı çeşitli teknik çözümler sunar (örneğin dış otomatik değiştirme sistemi, yapışkan bant, ayağı ayarlama gibi). Bu farlar karşıdan gelen araç sürücüsünün gözlerini kamaştırmamak üzere tasarlanmıştır. Böylece, trafik akış yönü farklı olan bir ülkede farlarınızı değiştirmeye gerek yoktur.

Far, Park Lambası, Dönüş Sinyali Lambası, Sis Lambası ve Gündüz Farı, Kısa Far Yardımı-Statik Far ampulü değişimi



- (1) Farlar (Kısa/Uzun) *1
- (2) Sinyal lambası
- (3) Gündüz Farları & Park lambası
- (4) Ön Sis Farı (varsa)

*1: MFR (Çok Odaklı Reflektör) Ön Far

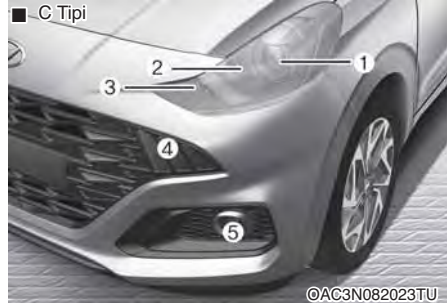

- (1) Farlar (Kısa/Uzun) *2
- (2) Kısa Far Yardımı-Statik Far
- (3) Sinyal lambası
- (4) Gündüz Farları & Park lambası
- (5) Ön Sis Farı (varsa)

*2: Çift Fonksiyonlu Projeksiyon Farlar



⚠ UYARI

- Halojen ampulleri elinizde dikkatli tutunuz. Halojen ampullerin içinde basınçlı gaz vardır; kırılması halinde çevreye cam parçaları uçuşabilir ve yaralayabilir.
- Ampul değiştirirken, koruyucu gözlük takınız. Yerinden çıkarmadan önce ampulün soğumasını sağlayınız.
- Daima itinayla kullanınız, çizilme ve sürtünmeye karşı koruyunuz. Ampuller yanarken sıvılara temas ettirmeye dikkat ediniz.
- Ampullere, asla çıplak elle dokunmayınız. Üstünde kalabilecek yağ, ampulün yandığı zaman aşırı ısınmasına ve patlamasına neden olabilir.
- Ampul, yalnızca farlara takılmaya hazır olduğunda ambalajından çıkartılmalıdır.
- Bir ampul çatlar veya hasar görürse derhal değiştiriniz ve eskisini gerektiği şekilde imha ediniz.

Farlar (Kısa/Uzun)

1. Ön tekerleği içeri doğru çeviriniz.

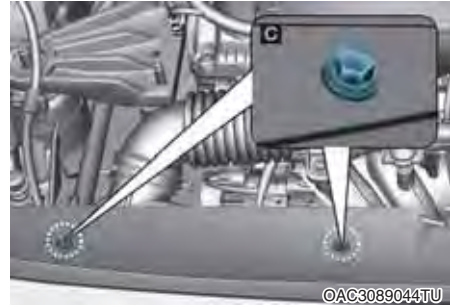

2. Davlumbaz klipslerini (B), tampon kapağı civatasını (A) ve tampon üst kapağı civatalarını (C) çıkarınız.
3. Davlumbazı kenara itin ve far ampulü kapağını saat yönünün tersine ampul tertibatından çevirerek çıkarınız.

■ A Tipi

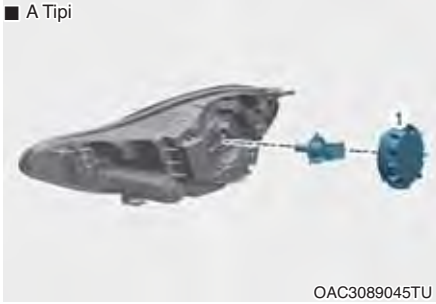

OAC3089045TU

■ B / C Tipi

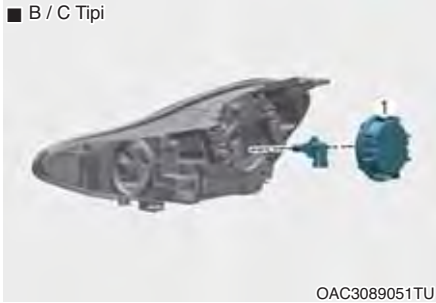

OAC3089051TU

[1]: Farlar

4. Far ampul soketi konektörünü sökünüz.
5. Ucuna bastırıp yukarı doğru çekerek far ampulü tespit telini açınız.
6. Far grubundan ampulü sökünüz.
7. Yeni far ampulünü takın ve far ampulü tespit telini ampul üstündeki oluğa hizalayarak yerine tutturunuz.
8. Far ampul soketi konektörünü bağlayınız.
9. Far ampulü kapağını saat yönünde çevirerek yerine takınız.
10. Davlumbazı aynı işlemi tersine yaparak yerine takınız.

i Bilgilendirme

Çift Fonksiyonlu Projeksiyon Farlar

Bu far solenoid sistemini kullanarak uzun farı kısa fara, kısa farı da uzun fara çeviren çift fonksiyonlu tiptedir. Bu nedenle farlar kısıdan uzuna veya uzundan kısaya geçerken bir hareket sesi gelebilir ve bu ses farlarda bir arıza olduğu anlamına gelmez.

■ A Tipi



OAC3089035TU

■ B / C Tipi



OAC3089036TU

[2]: Kısa Far Yardımı-Statik far

[3]: Sinyal lambası

Dönüş sinyali ışığı, Kısa Far Yardımı-Statik Far

1. Motor kaputunu açınız.
2. Sinyal lambası veya kısa far yardımcı-statik far kapağını saatin tersi yönünde çevirerek çıkarınız.
3. Soket üstündeki tırnaklar grubun üzerinde bulunan yuvalarla aynı hizaya gelene kadar soketi saat yönünün tersine çevirerek gruptan sökünüz.
4. Sokete sokup yerine oturana kadar çevirerek yeni ampulü takınız.
5. Soket üstündeki tırnakları gruptaki yuvalara hizalayarak soketi gruba monte ediniz.
Soketi gruba itiniz ve saat yönünde çeviriniz.
6. Sinyal lambası veya kısa far yardımcı-statik far kapağını saat yönünde çevirerek takın.

Gündüz Farları & Konum Lambası, Ön Sis Farı (varsa)

■ Gündüz Farları & Park Lambası



■ Ön Sis Farı



1. Cıvataları ve vidaları döndürerek kapağı çıkarınız.
2. Ön tamponun arkasına elinizle ulaşınız.
3. Güç konektörünü yuvadan ayırınız.
4. Ampul-soket üstündeki tırnaklar muhafazanın üzerinde bulunan yuvalarla aynı hizaya gelene kadar soketi saat yönünün tersine çevirerek muhafazadan sökünüz.
5. Yeni ampul-soketi üstündeki tırnakları muhafazadaki yuvalara hizalayarak soketi muhafazaya monte ediniz. Soketi yuvaya itin ve soketi saat yönünde çeviriniz.
6. Güç konektörünü sokete takınız.
7. Ön tampon alt kapağını tekrar takınız.

Gündüz Farları & Park Lambası (LED tip, varsa)

Aracınızda LED lambalar bulunmaktadır. LED lambalarının ampulleri değiştirilemez. LED lamba çalışmıyorsa, aracınızı HYUNDAI yetkili servisine kontrol ettirmenizi öneririz.

Far ve ön sis farı yükseklik ayarı

Far yükseklik ayarı

■ A Tipi



OAC3089039TU

■ B / C Tipi



OAC3089040TU

1. Lastikleri öngörülen basınca şişiriniz ve sürücü, yedek lastik ve aletler dışındaki yükleri araçtan çıkarınız.
2. Aracı düz bir zemine yerleştiriniz.
3. Ekranda dikey çizgiler (ilgili farın ortasından geçen dikey çizgiler) ve yatay bir çizgi (farların ortasından geçen yatay çizgi) çiziniz.

4. Far ve akü normal durumda iken, en parlak kısım yatay ve dikey çizgilere düşecek şekilde farların yüksekliğini ayarlayınız.
5. Kısa farın yüksekliğini sola veya sağa ayarlamak için, tornavidayı saatin yönünde veya ters yönünde çeviriniz. Kısa farın yüksekliğini yukarı veya aşağı ayarlamak için, tornavidayı saatin yönünde veya ters yönünde çeviriniz.

Uzun farın yüksekliğini yukarı veya aşağı ayarlamak için, tornavidayı saatin yönünde veya ters yönünde çeviriniz.

Ön sis farı yükseklik ayarı



Ön sis farı, far yükseklik ayarı gibi benzer şekilde ayarlanabilir.

Ön sis farları ve akü normal durumda iken, ön sis farlarının yüksekliğini ayarlayın. Ön sis farının yüksekliğini yukarı veya aşağı ayarlamak için, tornavidayı saat yönünde veya saat ters yönünde çevirin.

Ayar noktası (5 Kapı)

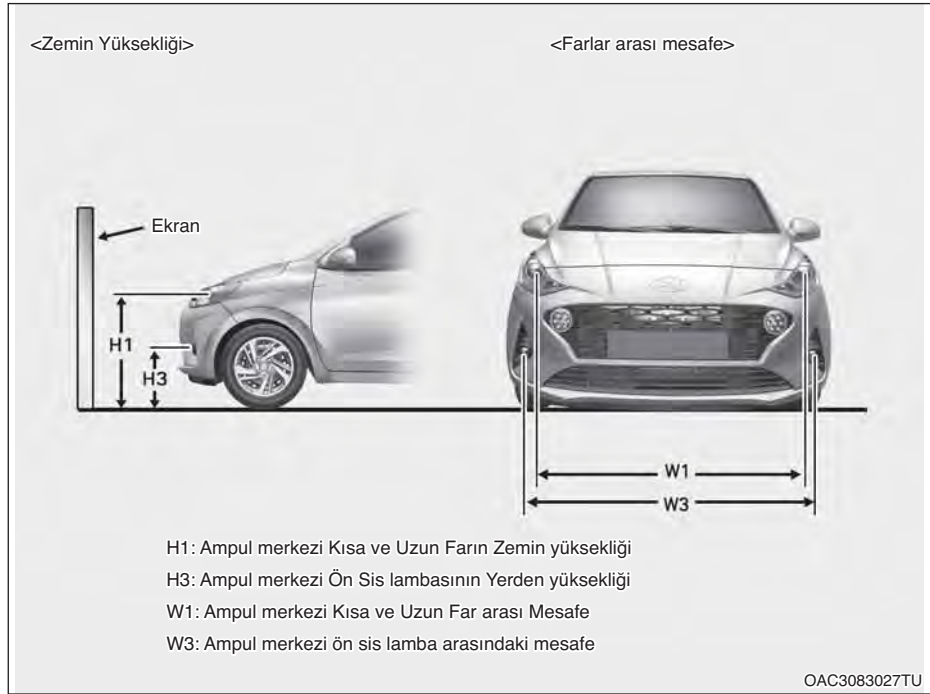

Birim: mm

Aracın durumu		H1	H3	W1	W3
			Sis		Sis
Sürücüsüz	Çok Odaklı Reflektör Farlar	768	392	1.342	1.361
	Çift Fonksiyonlu Projeksiyon Farlar	761,5		1.357	
Sürücü ile birlikte	Çok Odaklı Reflektör Farlar	761	385	1.342	1.361
	Çift Fonksiyonlu Projeksiyon Farlar	754,5		1.357	

Ayar noktası (N line)

Birim: mm

Aracın durumu		H1	H3	W1	W3
			Sis		Sis
Sürücüsüz	Çok Odaklı Reflektör Farlar	768	378	1.342	1.309
	Çift Fonksiyonlu Projeksiyon Farlar	761,5		1.357	
Sürücü ile birlikte	Çok Odaklı Reflektör Farlar	761	371	1.342	1.309s
	Çift Fonksiyonlu Projeksiyon Farlar	754,5		1.357	

Far kısa huzme (Sold. Dir.)

- 10 m ekrana bağlı olarak

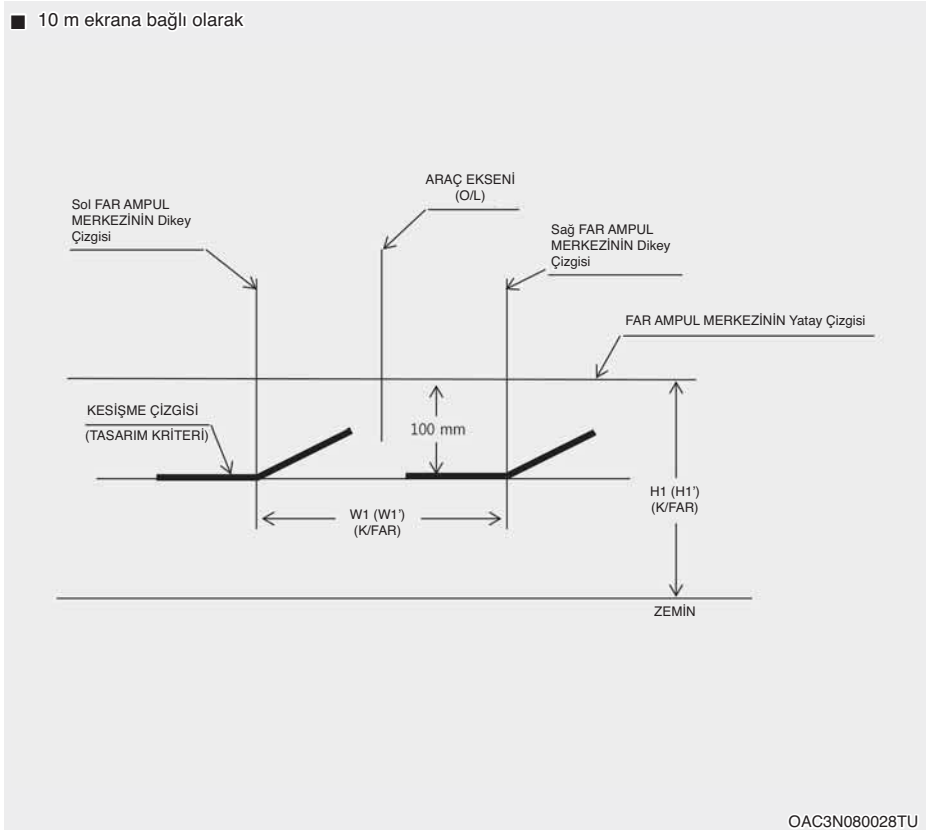

1. Sürücü araçta yok iken kısa farı açınız.
2. Kesişme çizgisi, çizimde gösterilen kesişme çizgisinde gösterilmelidir.
3. Kısa farın yüksekliğini ayarlarken, dikey yükseklik, yatay yükseklik ayarlandıktan sonra ayarlanmalıdır.
4. Far yükseklik ayar sistemi MEVCUTSA, Far yükseklik ayar sisteminin svicini 0 konumu ile ayarlayınız.

Far kısa huzme (Sağd. Dir.)

■ 10 m ekrana bağlı olarak

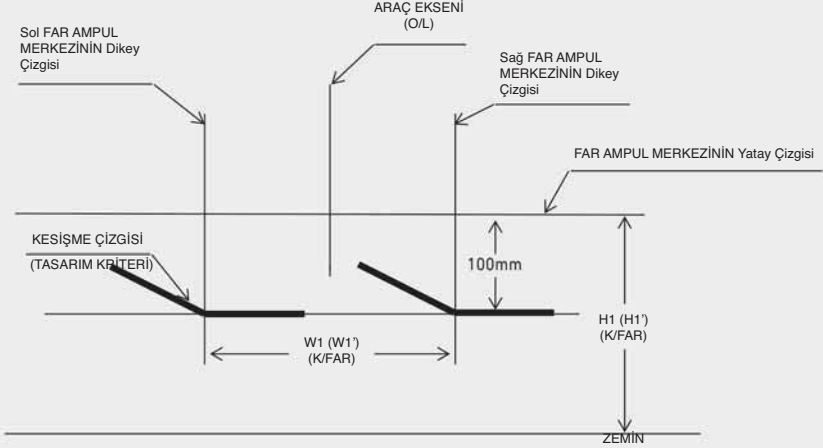

OAC3N080033TU

1. Sürücü araçta yok iken kısa farı açınız.
2. Kesişme çizgisi, çizimde gösterilen kesişme çizgisinde gösterilmelidir.
3. Kısa farın yüksekliğini ayarlarken, dikey yükseklik, yatay yükseklik ayarlandıktan sonra ayarlanmalıdır.
4. Far yükseklik ayar sistemi MEVCUTSA, Far yükseklik ayar sisteminin svicini 0 konumu ile ayarlayınız.

Ön sis farı

- 10 m ekrana bağlı olarak

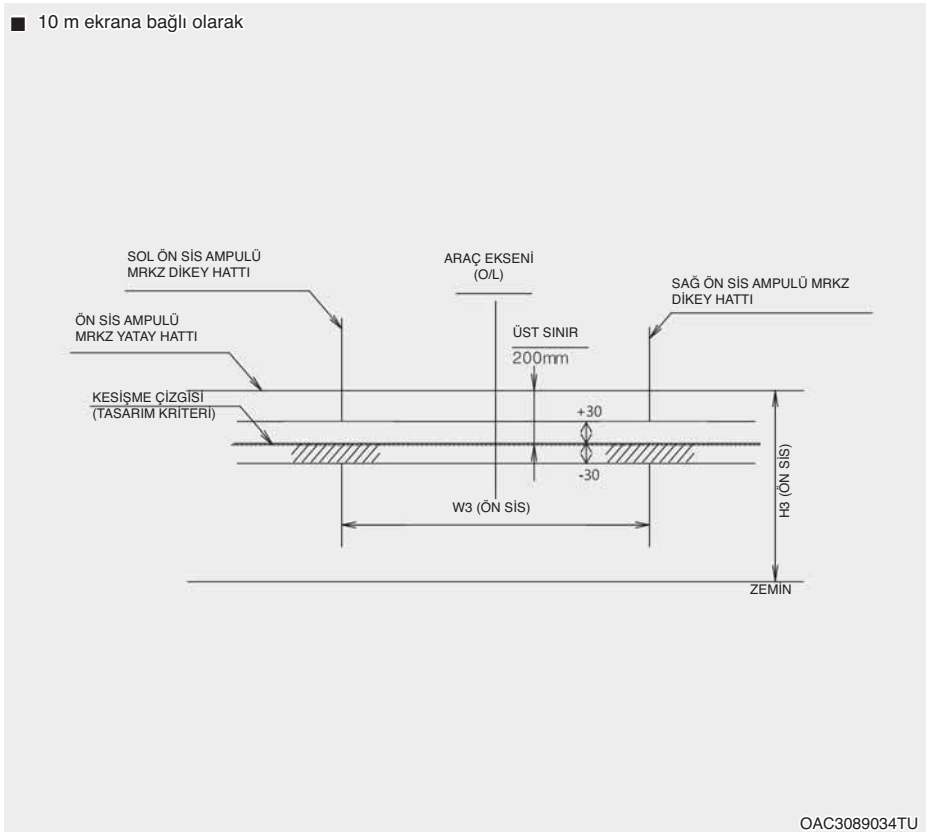

1. Sürücü (75 kg) araçta iken ön sis farını açınız.
2. Kesişme çizgisi, izin verilen aralıkta gösterilmelidir (gölgeli bölge)

Yan sinyal lambası deęiřimi

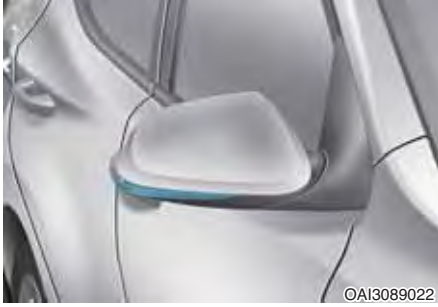

A Tipi

LED lambası alıřmıyorsa, aracınızın HYUNDAI yetkili servisi tarafından kontrol edilmesini öneririz.



B Tipi

1. Merceęe izen gsterip grubu dıřarı ekerek lamba grubunu araçtan sknz.
2. Ampuln elektrik baęlantısını sknz.
3. stndeki tırnaklar mercek parasındaki yuvalarla aynı hizaya gelene kadar soketi saat ynnn tersine evirerek soket ile mercek paralarını ayırınız.
4. Ampul dıřarı doęru ekerek ıkartınız.
5. Sokete yeni bir ampul takınız.
6. Soket ve mercek parasını tekrar monte ediniz.
7. Ampuln elektrik baęlantısını baęlayınız.
8. Far grubunu tekrar araca monte ediniz.

Arka lamba grubunda ampul deęiřimi

■ A Tipi



- (1) Sinyal lambası
- (2) Arka/stop lambası
- (3) Arka Reflektör Farlar
- (4) Arka Sis lambası
- (5) Geri Vites Lambası



- (1) Arka lamba
- (2) Stop lambası
- (3) Dönüş sinyal lambası
- (4) Arka Reflektör Farlar
- (5) Arka Sis lambası
- (6) Geri Vites Lambası

Sinyal Lambası, Arka/Stop Lambası



1. Bagaj kapağını açınız
2. Bir yıldız tornavida ile lamba grubu tespit vidalarını gevşetiniz.
3. Arka lamba grubunu araçtan sökünüz.

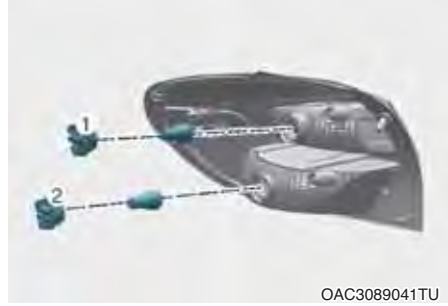

[1]: Sinyal Lambası, [2]: Arka/stop lambası

4. Soket üstündeki tırnaklar grubun üzerinde bulunan yuvalarla aynı hizaya gelene kadar soketi saat yönünün tersine çevirerek gruptan sökünüz.
5. Ampule bastırıp üstündeki tırnaklar sokette bulunan yuvalarla aynı hizaya gelene kadar saat yönünün tersine çevirerek ampulü soketten çıkarınız. Ampulü soketten dışarı çekiniz.
6. Sokete sokup yerine oturana kadar çevirerek yeni ampulü takınız.
7. Soket üstündeki tırnakları gruptaki yuvalara hizalayarak soketi gruba monte ediniz. Soketi gruba itiniz ve saat yönünde çeviriniz.
8. Lamba grubunu tekrar araca monte ediniz.

Arka sis lambası, Geri vites lambası



[1]: Arka Sis Lambası, [2]: Geri vites Lambası

1. Arka lastik ve jant kapağını sökünüz.
2. Soket üstündeki tırnaklar grubun üzerinde bulunan yuvalarla aynı hizaya gelene kadar soketi saat yönünün tersine çevirerek gruptan sökünüz.
3. Ampule bastırıp üstündeki tırnaklar sokette bulunan yuvalarla aynı hizaya gelene kadar saat yönünün tersine çevirerek ampulü soketten çıkarınız. Ampulü soketten dışarı çekiniz.
4. Sokete yeni bir ampul takınız.
5. Lamba grubunu tekrar araca monte ediniz.

Üçüncü fren lambası değişimi



LED lambası çalışmıyorsa, aracınızın HYUNDAI yetkili servisi tarafından kontrol edilmesini öneririz.

Plaka aydınlatma ampulünün değiştirilmesi

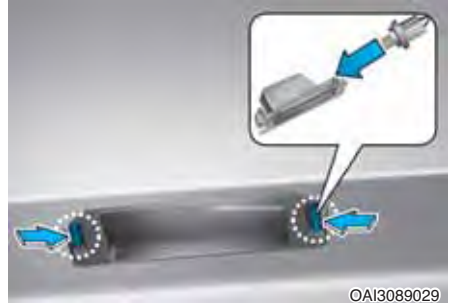

1. Bir düz tornavida kullanarak mercek kapağını dikkatle lambanın gövdesinden ayırınız.
2. Soket üstündeki tırnaklar grubun üzerinde bulunan yuvalarla aynı hizaya gelene kadar soketi saat yönünün tersine çevirerek gruptan sökünüz.
3. Ampulü dışarı doğru çekerek çıkartınız.
4. Yeni bir ampul takınız.
5. Ters işlem ile tekrar takınız.

İç lamba ampulünün değiştirilmesi



1. Bir düz uçlu tornavida kullanarak merceği dikkatle iç lambanın gövdesinden ayırınız.
2. Ampulü dışarı doğru çekerek çıkartınız.
3. Soketin içine yeni bir ampul takınız.
4. Mercek tırnaklarını iç lamba gövdesindeki çentiklere hizalayınız ve merceği yerine oturtunuz.

NOT

Kaba, tırnağa ve plastik gövdeye hasar vermemeye özen gösteriniz.

DIŐ BAKIM

DıŐ bakım

NOT

Paslanmaz elikten bir tabela veya camdan cepheye sahip bir binanın yakınına park ettiĐinizde ve bu tip tabelalardan veya binalardan gneŐ iŐıĐı yansımasy durumunda aracın tampon, spoyler, ita, lamba veya dıŐ dikiz aynasy benzeri dıŐ plastik paraları zarar grebilir. DıŐ plastik paraların hasar grmesini nlemek iin yansımaya sz konusu olan alanlara park etmekten kaınmalı veya bir araba rts kullanmalısınız. (Ara dıŐına uygulanmıŐ plastik eklentiler deĐiŐkenlik gsterebilir.)

Aracın dıŐı ile ilgili genel uyarı

Bir kimyasal temizleyici veya cila kullanırken etiketteki talimata uyulması ok nemlidir. Etiketle grlen tm dikkat ve uyarı talimatlarını okuyunuz.

Boya bakımı

Yıkama

Aracınızın boyasını paslanma ve bozulmaya karŐı korumak iin sık sık, ayda en az bir kez ılık veya soĐuk su ile iyice yıkayınız.

Aracınızı arazide kullanıyorsanız, her arazi yolculuĐunun ardından da yıkamalısınız. Toz, kir, amur ve diĐer yabancı maddelerin temizlenmesine zellikle zen gsteriniz. Kapıların alt kenarlarındaki ve marŐpiyelerdeki drenaj deliklerinin aık ve temiz olmasına dikkat ediniz.

Bcekler, katran, aĐa z suları, kuŐ pislikleri, endstriyel kirler ve benzeri birikintiler hemen temizlenmezlerse aracınızın boyasını bozabilirler.

Derhal musluk suyu ile yıkamak bile bazen bu kirleri tamamen temizlemek iin yeterli olmayabilir.

Boyalı yzeylerde kullanmaya uygun hafif sabunlu su kullanılabilir.

Yıkadıktan sonra, ılık veya soĐuk su ile aracı iyice durulayınız. Boyanın stnde sabunlu suyu kurumaya bırakmayınız.

NOT

- Sert sabunlar, kimyasal deterjanlar veya sıcak su kullanmayınız ve aracınızı sıcakken veya gneŐ altında yıkamayınız.
- Aracınızın yan camlarını yıkarken dikkatli olunuz. zellikle, yksek basınlı su kullanımında, pencerelerden su sızabilir ve ierisini ıslatabilir.
- Plastik kısımların ve lambaların zarar grmesini nlemek iin, kimyasal zc veya kuvvetli deterjanlar ile temizlemeyiniz.



UYARI

Islak frenler

Yıkadıktan sonra, frenlerin sudan etkilenip etkilenmediklerini grmek iin, aracı yavaŐa srerken frenleri kontrol ediniz. Frenlerin performansı etkilenmiŐse, yavaŐ bir hızla seyrederken frenlere hafife basarak kurumalarını saĐlayınız.

Yüksek basınçlı yıkama

- Yüksek basınçlı yıkayıcılar kullanıldığında, araçtan yeterli uzaklıkta olmasına dikkat ediniz.
Yetersiz mesafe veya aşırı basınç, boya, trim, kapı, cam lastiği ve diğer bileşenlerde hasara ya da suyun sızmasına yol açabilir.
- Kameraya, sensörlere veya yakın bölgelerine yüksek basınçlı su püskürtmeyiniz. Yüksek basınçlı sudan uygulanan şok nedeniyle cihaz normal çalışmayabilir.
- Su çıkışını körüklere (lastik ya da plastik kapaklar) veya soketlere yakın tutmayınız. Bunlar yüksek basınçlı su ile temasa gelirse hasar görebilir.



NOT

- **Motor bölümünün su ile yıkanması burada yer alan elektrik devrelerinin arıza yapmasına neden olabilir.**
- **Suyun veya diğer sıvıların aracın içindeki elektrikli/elektronik parçalarla temas etmesine asla izin vermemeyiniz. Aksi halde hasar görebilirler.**

NOT

Mat boyalı araç (varsa)

Aracınızın yüzeyine zarar verebileceği için döner fırçalarla yıkama yapan otomatik araç yıkama makineleri kullanılmamalıdır. Araç yüzeyini yüksek sıcaklıkla yıkayan buharlı temizleyici, çıkartılması zor olan yaprak parçalarının kalması ve yağın yapışmasına sebep olabilir.

Aracınızı yıkarken yumuşak bir bez (mikrofiber havlu veya sünger v.b.) kullanınız ve mikrofiber havlu ile kurulayınız. Aracınızı elle yıkama sırasında wax ile cilalama yapan bir temizleyici kullanmamalısınız. Araç yüzeyi çok kirli (kum, kir, toz, pislik, vs.) ise, aracı yıkamadan önce suyla yüzeyi temizleyiniz.

Pasta cila uygulaması

Su, boyanın üstünde boncuk boncuk toplanmıyorsa, aracınızı cilalayınız.

Cilalamadan önce daima aracınızı yıkayınız ve kurutunuz. Kaliteli sıvı veya krem şeklinde bir cila kullanınız ve kullanma talimatını iyice okuyunuz. Tüm metal aksamı korumak ve parlaklıklarını muhafaza etmek için cilalayınız. Yağ, katran ve benzeri maddelerin bir leke çıkarıcısı ile temizlenmesi genellikle boyanın üstündeki cilayı da çıkartır. Aracın diğer tarafları cilalanmaya gerek duymasa bile, bu yerleri tekrar cilalayınız.

NOT

- **Toz ve kirlerin kuru bir bezle silinerek temizlenmesi cilanın çizilmesi-ne neden olur.**
- **Kromajlı ve eloksal alüminyum yüzeylerde çelik yünü, aşındırıcı temizleyiciler ve alkali ya da kostik katkılı sert deterjanlar kullanmayınız. Bu, koruyucu tabakaya zarar verir ve renk değişimine veya aracın boyasının bozulmasına neden olur.**

NOT

Mat boyalı araç (varsa)

Deterjan, aşındırıcı cila ve cila gibi herhangi bir cila koruyucu kullanmayınız. Wax cila uygulandığı durumlarda, cilayı hemen bir silikon sökücü kullanarak temizleyiniz ve yüzeyde zift veya zift kalıntıları varsa temizlemek için bir zift sökücü kullanınız. Bununla birlikte, boyalı alana çok fazla basınç uygulamamaya dikkat ediniz.

Boya bozulmaları onarımı

Boyalı yüzeylerdeki derin çizikler veya taş izleri hemen onarılmalıdır. Üstü açılan metaller kolayca paslanır ve hemen onarılmadıkça büyük masraflara yol açabilir.

NOT

Aracınızın kaportası hasarlanır ve kaporta onarımına veya parça değişimine gerek duyulursa, onarılan veya değiştirilen parçalara kaporta atölyesinde korozyon önleyici uygulandığından emin olunuz.

NOT

Mat boyalı araç (varsa)

Araçların mat boyalı olması halinde, sadece hasarlı alanın değiştirilmesi mümkün değildir ve parçanın tümünün onarımı gereklidir. Araç hasarlıysa ve boya gerekliyse, aracınızın HYUNDAI yetkili servisi tarafından bakım ve onarımının yapılmasını tavsiye ederiz. Onarımlarda ilk baştaki kalitenin sağlanması güç olduğundan azami dikkat gösteriniz.

Parlak metal yüzeylerin bakımı

- Boya üstündeki katran ve böcek izlerini çıkartmak için bir kazıyıcı veya sert bir cisim değil, katran çıkarıcı kullanınız.
- Parlak metal parçaların yüzeylerini korumak için kaplama cilası veya kromaj koruyucu kullanınız ve ovarak iyice parlatınız.
- Kış aylarında veya sahil bölgelerinde parlak metal yüzeyleri daha güçlü bir kaplama cilası veya koruyucusu ile kaplayınız. Gerekliyse, parçaları aşındırıcı olmayan petrol jeli veya koruyucu bir bileşik ile kaplayınız.

Araç altı bakımı

Buzlanma ve kar için yollarda kullanılan aşındırıcı maddeler ve toz şasinin altında birikebilir. Bu maddeler temizlenmezse, aracın altındaki yakıt boruları, şasi, karter ve egzoz sistemi gibi aksamda, pas koruyucusu uygulanmış bile olsa, hızlı bir paslanma başlayabilir. Aracın altını ve tekerlek açıklıklarını ayda bir kez, her arazi yolculuğunun ardından ve her kış sezonunun sonunda ılık veya soğuk su ile iyice yıkayınız. Özellikle bu bölgelere dikkat ediniz, çünkü buralardaki tüm çamur ve kirleri görmek zordur. Yol kirlerini ıslatmak ama tamamen çıkartmadan bırakmak yarardan çok zarar sağlar. Kapıların alt kenarları, marşpiyeler ve şasi parçalarında kirlenerek tıkanmamaları gereken drenaj delikleri vardır. Bu bölgelerin içinde kalabilecek su paslanmaya neden olur.



UYARI

Yıkadıktan sonra, frenlerin sudan etkilenip etkilenmediklerini görmek için, aracı yavaşça sürerken frenleri kontrol ediniz. Frenlerin performansı etkilenmişse, yavaş bir hızla seyrederken frenlere hafifçe basarak kumularını sağlayınız.

Alüminyum jant bakımı

Alüminyum jantlar koruyucu, şeffaf bir cila ile kaplanmıştır.

NOT

- **Alüminyum jantlarda aşındırıcı temizlik maddeleri, parlaticı bileşikler, solventler veya tel fırça kullanmayınız.**
- **Soğuduktan sonra jantı temizleyiniz.**
- **Yalnız hafif bir sabun veya nötr bir deterjanla temizleyip su ile iyice durulayınız. Tuzlanmış yollarda kullanılan jantları da temizlemeyi ihmal etmeyiniz.**
- **Jantları yüksek hızlı araba yıkama fırçaları ile yıkamayınız.**
- **Asitli herhangi bir temizleyici veya alkali deterjan kullanmayınız.**

Korozyona karşı koruma

Hyundai'nizin korozyona karşı korunması

Hyundai, paslanmaya karşı en ileri tasarımı ve paslanma koruma uygulamalarını içeren, üstün kalitede araçlar üretmektedir. Bununla birlikte, bu, işin yalnızca bir parçasını oluşturur. Hyundai'nizin uzun vadeli paslanma koruma direncinin sağlanabilmesi için, kullanıcının işbirliği ve yardımı da ayrıca gerekmektedir.

Korozyona yol açan genel nedenler

Aracınızda paslanmaya yol açan en yaygın nedenler arasında aşağıdakiler gelmektedir:

- Aracın altında biriken yol tuzları, toprak ve nem.
- Herhangi bir boya veya koruyucu kaplamanın, metal yüzeyleri açığa çıkararak korozyona neden olan taş, çakıl, sürtünme veya küçük çizik ve çökmeler sonucu açığa çıkması.

Aşırı korozyon görülen bölgeler

Aracınızın sürekli oksitleyici malzemeler ile yüz yüze olduğu bölgelerde paslanmaya karşı koruma özellikle önem taşır. Aşırı korozyona yol açan nedenlerin bazıları, yol tuzları, toz kontrolü için kullanılan kimyasal maddeler, deniz havası ve endüstriyel kirliliktir.

Nem korozyonu besler

Nem, korozyonun ortaya çıkmasına neden olan bir ortam yaratır. Örneğin, korozyon; yüksek nem ve sıcaklıklar donma seviyesinin hemen üzerinde olduğunda hızlanır. Bu koşullar altında, pasa yol açan malzeme, çok yavaş buharlaşan nem aracılığı ile araç yüzeyine temas ettirilmiş olur.

Özellikle çamur, korozyona yol açan unsurlardan biridir, çünkü kuruması uzun süre alır ve nemin araç ile uzun süreli temas etmesine neden olur. Kurumuş görünse bile, içinde paslanmayı hızlandıran nem barındırabilir.

Yüksek sıcaklık, iyi havalandırılmamış ve bu nedenle nemin hapsedildiği parçalarda paslanmayı hızlandırır. Bütün bu nedenle, aracın temiz tutulması ve çamur veya yabancı madde birikiminin önlenmesi önem taşır. Bu özellikle aracın görünen kısımları için değil, araç altı için de geçerlidir.

Korozyonun engellenmesi

Korozyonun başlamasını önlemek için aşağıdaki önlemleri alabilirsiniz:

Aracınızı temiz tutun.

Paslanmayı önlemenin en iyi yolu, aracınızı temiz tutmak ve pas yapan maddelerden uzak tutmaktır. Araç altının temiz tutulmasına özel önem gösterilmelidir.

- Yol tuzlarının kullanıldığı, deniz kıyısı veya endüstriyel kirliliğin ve asit yağmurlarının, vs. yaşandığı yüksek pas oluşumuna yol açan bir bölgede yaşıyorsanız, korozyonu önlemek için ilave önlem almalısınız. Kışın, en az ayda bir araç altına hortum tutarak yıkatın ve kış bittiğinde, araç altının temiz olduğundan emin olunuz.
- Aracınızın altını temizlediğiniz zaman, çamurlukların ve gözden uzak diğer bölgelerin altında bulunan parçalara özel dikkat gösterin. Araç altını iyice yıkayınız ve araç altında birikmiş çamurları ıslatmak yerine, paslanmaya karşı etkin korunma için iyice çıkarılmış olduğundan emin olunuz. Birikmiş çamur ve paslandırıcı maddelerin temizlenmesi için basınç altında su veya buhar etkili olur.
- Kapı alt panelleri, çamurluk panelleri ve şasinin temizlenmesi sırasında, tahliye deliklerinin tıkanmamış olduğu ve böylece nemin araç parçaları içinde paslanmayı hızlandıracak şekilde birikmediğinden emin olunmalıdır.

Garajınızı kuru tutunuz

Aracınızı ıslak, yeterli havalandırılmamış garaj içinde park etmeyin. Bu durum, korozyon için uygun bir ortam yaratır. Bu durum özellikle aracınızı garaj içinde yıkadığınızda veya araç üzerinde hala daha kar, buz veya çamur varken aracı garajda park ettiğinizde söz konusudur. Isıtılıyor bile olsa, yeterince havalandırılarak nemin atılmamış olduğu garajlarda paslanma gözlenebilir.

Boya ve döşemelerin durumu

Boya üzerindeki çizik veya taş vurukları, paslanmayı önlemek üzere en kısa zamanda "rötuş" boya ile kaplanmalıdır. Çıplak metal görünüyorsa, yetkili bir kaporta atölyesinde gözden geçirtmeniz öneririz.

Kuş pislikleri: Kuş pislikleri çok aşındırıcıdır ve birkaç saat içinde boyalı yüzeylere zarar verir. Kuş pisliklerini en kısa sürede temizleyiniz.

Araç içinin bakımı

Aracın paspas ve döşemelerinin altında nem birikebilir ve paslanmaya yol açabilir. Döşemelerin altını kontrol ediniz ve kuru olduğundan emin olunuz. Araç içinde, temizlik malzemeleri veya kimyasal maddeler taşıyorsanız, buna özel dikkat etmelisiniz.

Bu maddeler uygun kaplar içinde taşınmalı ve olabilecek herhangi bir dökülme veya kaçak temizlenmeli ve bu bölge temiz su ile yıkandıktan sonra kurutulmalıdır.

İç bakım

İç kısım genel uyarılar

Parfüm, kozmetik yağ, güneş kremi, el losyonu ve oda spreyi gibi kimyasalların iç parçalara temas etmemesine dikkat ediniz. Bunlar renk değişimine veya hasara neden olabilir. Bunlar iç parçalara dokunacak olursa, derhal silerek temizleyiniz.

Araç içi yüzeylerin doğru şekilde temizlenmesi için kılavuza bakınız.

NOT

Suyun veya diğer sıvıların aracın içindeki elektrikli/elektronik parçalarla temas etmesine asla izin vermezsiniz. Aksi halde hasar görebilirler.

NOT

Deri ürünleri (direksiyon, koltuklar vs.) temizlerken, nötr deterjanlar veya düşük alkol içeren çözeltiler kullanınız. Yüksek alkol içeren çözeltiler veya asit/alkali deterjanlar kullanırsanız, derinin rengi atabilir veya yüzey soyulabilir.

İç döşemenin ve dekoratif aksamın temizlenmesi

Araç iç yüzeyleri (varsa)

Bir fırçalı süpürge veya elektrikli süpürge ile iç yüzeylerdeki toz ve yapışmamış kirleri temizleyiniz.

Gerekirse iç yüzeyleri sıcak su ve deterjan içermeyen yumuşak bir temizlik malzemesi karışımıyla temizleyiniz (tüm temizlik malzemelerini kullanmadan önce göz önünde olmayan bir alanda deneyiniz).

Kumaş (varsa)

Bir fırçalı süpürge veya elektrikli süpürge ile kumaş yüzeylerdeki toz ve yapışmamış kirleri temizleyiniz. İç döşeme veya halılar için önerilen hafif sabunlu eriyik ile temizleyiniz. Yeni oluşmuş lekeleri derhal bir kumaş lekesi temizleyicisi ile temizleyiniz. Hemen temizlenmeyen yeni oluşmuş lekeler kumaşın içine işler ve renginin bozulmasına neden olabilirler. Malzemelerin bakımı gereğince yapılmazsa, yanmazlık özellikleri de etkilenebilir.

NOT

Önerilen temizleyici ve temizleme yöntemlerinin dışında bir şeyin kullanılması kumaşın görünümünü ve yanmazlık özelliklerini bozabilir.

Deri (varsa)

- Koltuk Derisinin Özellikleri
 - Hayvan derisinden imal edilen deri, kullanılabilmesi için özel işlemden geçmiştir. Doğal bir ürün olması sebebi ile her bir kısmının kalınlığı veya yoğunluğu değişebilir. Sıcaklık ve neme bağlı esneme ve sarkmaların doğal sonucu olarak kırışmalar meydana çıkabilir.
 - Daha iyi bir konfor sunabilmesi için koltuklar esneyen kumaş ile kaplanmıştır.
 - Gövdeye temas eden kısımlar kıvrımlı ve sürüş konforu ve sabit tutan yan destek kısmı yüksektir.
 - Kullanım sonucu doğal olarak kırışmalar ortaya çıkabilir. Bu durum ürünün bir arızası değildir.



DİKKAT

- Kullanıma bağlı doğal olarak ortaya çıkan kırışma ve aşınmalar garanti kapsamında değildir.
- Metal aksesuarlı kemerler, fermuarlar veya arka cepteki anahtarlar koltuk kumaşına hasar verebilir.
- Koltukların ıslanmadığından emin olunuz. Bu doğal derinin yapısını değiştirebilir.
- Ağartılmış kot ve giysiler koltuk kumaş yüzeyini kirlitebilir.

- Deri koltukların bakımı
 - Koltukları vakumlu bir süpürge cihazı ile periyodik olarak üstündeki tozdan ve kumdan arındırınız. Derinin aşınmasını ve hasar görmesini engeller ve kalitesini muhafaza eder.
 - Doğal deri koltuk kılıfını kuru veya yumuşak bir bezle sıklıkla siliniz.
 - Uygun deri koruyucu kullanımı kaplamanın aşınmasını engelleyebilir ve rengin korunmasına destek olabilir. Deri kaplamasını ve koruma materyalini talimatları okuyarak ve bir uzmana danışarak gerçekleştirdiğinizden emin olunuz.
 - Açık renkli deri (bej, krem beji) kolayca kirlenebilir ve lekeler fark edilecektir. Koltukları sık sık temizleyiniz.
 - Islak bez ile silmekten kaçınınız. Bu, yüzeyin çatlamasına sebep olabilir.

- Deri koltukların temizlenmesi
 - Tüm kirliliği süre geçmeden temizleyiniz. Her bir kir tipinin çıkarılması için aşağıdaki talimatlara bakınız.
 - Kozmetik ürünler (güneş kremi, fondoten, vs.)
Beze temizleyici kremi sürüp kirlenmiş bölgeyi siliniz. Kremi ıslak bez ile silin ve kuru bez ile ıslaklığı alınız.
 - İçecekler (kahve, meyve suyu, vs.)
Az miktarda doğal deterjan uygulayın ve kirlenme çikana kadar siliniz.
 - Yağ
Emici bir bez ile yağı süre geçmeden çıkarınız ve yalnız doğal deri için kullanılan bir leke çıkarıcı ile siliniz.
 - Sakız
Buz ile sakızı sertleştiriniz ve yavaşça sökünüz.

Emniyet kemeri şeritlerinin temizlenmesi

Emniyet kemerlerinin şeritlerini, iç döşeme ve halılar için önerilen herhangi bir hafif sabunlu eriyik ile temizleyiniz. Sabun ile ilgili talimatları izleyiniz. Aşınmasına sebep olacağı için, kumaşı yeniden boyamayınız veya ağartıcı madde kullanmayınız.

Camların iç kısmının temizliği

Camların iç yüzeyleri buğulanıyorsa (yağlı bir tabaka ile kaplanmışsa), bir cam silicisi ile temizlenmeleri gerekir. Cam temizleyicisinin kabındaki talimatı uygulayınız.

NOT

Arka camların iç kısmını kazımayınız veya çizmeyiniz. Aksi takdirde arka cam buğu giderici ızgaraları hasar görebilir.

EMİSYON KONTROL SİSTEMİ

Aracınızın emisyon kontrol sistemi yazılı bir sınırlı garanti ile korunmuştur. Lütfen aracınızda bulunan Garanti Belgesi Kitapçığındaki garanti bilgilerine bakınız.

Aracınız, bütün emisyon yönetmeliklerini karşılayacak şekilde bir emisyon kontrol ünitesi ile donatılmıştır.

Araç üzerinde yer alan üç türlü emisyon kontrol sistemi, aşağıda verilmektedir.

- (1) Karter emisyon kontrol sistemi
- (2) Buhar emisyon kontrol sistemi
- (3) Egzoz emisyon kontrol sistemi

Emisyon kontrol sistemlerinin normal olarak çalıştığından emin olmak için, aracınızın bu Tanıtma ve Kullanma Kılavuzunda belirtilen şekilde HYUNDAI yetkili servisi tarafından periyodik bakımlarının gerçekleştirilmesini öneririz.

NOT

Kontrol ve Bakım Testi Uyarısı (Elektronik Denge Kontrolü (ESC) sistemi ile)

- **Dinamometre testi sırasında aracın teklemesine engel olmak için ESC düğmesine basarak Elektronik Denge Kontrolü (ESC) sistemini kapatınız.**
- **Dinamometre testinin tamamlanmasından sonra ESC düğmesine tekrar basarak ESC sistemini tekrar çalıştırınız.**

1. Karter emisyon kontrol sistemi

Pozitif Karter Havalandırma Sistemi, karterden yayılan gazlardan kaynaklanan hava kirliliğinin önlemesini sağlar. Bu sistem, kartere bir emiş hortumu aracılığı ile emilen taze ve filtrelenmiş hava temin etmektedir. Karter içinde, taze hava çıkan gazlarla birlikte karışmakta, daha sonra PCV valfindan geçerek hava emiş sistemine verilmektedir.

2. Buhar emisyon kontrol sistemi

Buhar Emisyon Kontrol Sistemi yakıt buharlarının atmosfere karışmasını önlemek amacıyla tasarlanmıştır.

Kanister

Yakıt deposu içinde oluşan yakıt buharı, kanister tarafından emilmekte ve saklanmaktadır. Motor çalışırken, kanister tarafından emilen yakıt buharı, bir boşaltma kontrolü solenoid valfi üzerinden boşalma tankına verilmektedir.

Tahliye Kontrol Solenoid Valfi (PCSV)

Tahliye kontrol solenoid valfi Motor Kontrol Ünitesi (ECU) tarafından kontrol edilir: Motor soğutma suyu sıcaklığı rölantide düşük olduğunda bu valf (PCSV) kapalıdır ve buharlaşmış yakıt gazları, motora alınmaz. Motor ısındıktan sonra ve normal sürüş sırasında, PCSV açılır ve buharlaşan yakıt gazları motora alınır.

3. Egzoz emisyon kontrol sistemi

Egzoz Emisyon Kontrol Sistemi araç performansının en üst seviyede olmasını sağlarken, egzoz emisyonlarını kontrol eden çok verimli bir sistemdir.

Motor egzoz gazı önlemleri (karbon monoksit)

- Diğer egzoz gazları ile birlikte karbon monoksit de mevcut olabilir. Bu nedenle, aracınızın içinde egzoz kokusu alacak olursanız, derhal kontrol ettiriniz ve onarılmasını sağlayınız. Aracınızın içine egzoz gazı girdiğinden şüpheleniyorsanız, sadece bütün camlar açık durumda sürünüz. Derhal aracınızı kontrol ettiriniz ve onarılmasını sağlayınız.



UYARI

Motor egzoz gazları içinde karbon monoksit vardır. Renksiz ve kokusuz olmasına karşın tehlikelidir ve solunduğu takdirde ölümcül olabilir. CO zehirlenmesinden kaçınmak için aşağıdaki talimatı uygulayınız.

- Aracınızı kapalı ortamlarda (bir garaj gibi) sadece içeri sokmanıza ve çıkarmanıza yetebilecek bir süre kadar çalıştırınız.
- Aracınızı açık bir alanda uzunca bir süre motor çalışır durumda durduracak olursanız, havalandırma sistemini aracın içine dış hava çekecek şekilde ayarlayınız.
- Asla motor çalışırken park etmiş veya duran bir aracın içinde uzun bir süre oturmayınız.
- Motor durur veya çalışmazsa, tekrar tekrar çalıştırmaya çalışılması emisyon kontrol sistemine zarar verebilir.

Katalitik konvertörler için kullanım uyarıları (varsa)



UYARI

Egzoz sistemi ve katalitik konvertör sistemi, motor çalışırken veya motor kapatıldıktan hemen sonra çok sıcaktır. **CİDDİ YARALANMALARLA** veya **ÖLÜMLE** sonuçlanabilecek kazalar yaşamamak için:

- Aracınızı kuru ot, kağıt, yaprak ve benzeri yanıcı maddelerin üstünde veya yakınında sürmeyin, boş vitesinde bırakmayınız veya park etmeyiniz. Sıcak bir egzoz sistemi aracınızın altındaki yanıcı maddeleri yakabilir.
- Egzoz sisteminden ve katalitik konvertör sisteminden uzak durun, aksi takdirde bir uzvunuzu yakabilirsiniz.

Ayrıca, egzoz sistemi etrafındaki ısı emiciyi çıkarmayınız, aracın altını sızdırmaz yapmayınız ve aracı korozyon kontrolü amacıyla kaplamayınız. Bazı koşullarda yangın tehlikesi olabilir.

Aracınız, katalitik konvertör emisyon kontrol ünitesi ile donatılmıştır.

Bu nedenle aşağıdaki önlemler alınmalıdır:

- Benzinli motorlarda sadece **KURŞUNSUZ BENZİN** kullanınız.
- Motorda tekleme veya büyük ölçüde performans kaybı gibi arıza belirtileri varsa aracınızı kullanmayınız.
- Motoru hatalı kullanmayınız veya aşırı bir şekilde zorlamayınız. Motor kapalıyken aracın itilmesi ve motor kapalı durumda vites takılı olarak dik yokuştan inme, hatalı kullanmaya örnek olarak verilebilir.
- Motoru uzun bir süre (5 dakika veya daha fazla) yüksek rölantide çalıştırmayınız.
- Motorda veya emisyon kontrol sisteminde tadilat yapmayınız veya buralara müdahale etmeyiniz. Bütün kontrol ve ayarlamaların **HYUNDAI** yetkili servisi tarafından yapılmasını öneririz.
- Çok düşük yakıt seviyesi ile aracınızı kullanmaktan kaçınınız. Araçta yeterli yakıt olmaması, motorun hatalı ateşlemesine ve katalitik konvertörün aşırı yüklenmesine yol açabilir.

Bu önlemlerin alınmaması katalitik konvertörün ve aracınızın bozulmasına neden olabilir. Ayrıca, bu tür müdahaleler garantiyi de geçersiz kılabilir.

Benzin Partikül Filtresi (GPF) (varsa)

Benzin Partikül Filtresi (GPF) sistemi, egzoz gazındaki kurumu uzaklaştırır.

GPF sistemi, toplanan kurumu kullandıktan sonra atılan hava filtrelerinden farklı olarak, sürüş durumuna göre otomatik olarak yakar (veya okside eder).

Başka bir deyişle, toplanan kurum motor kontrol sistemi ve normal/yüksek sürüş hızlarında yüksek egzoz gazı sıcaklığı tarafından otomatik olarak tasfiye edilir.

Ancak araç tekrar kısa mesafelerde veya düşük hızda uzun süre sürülmeye devam edilirse, düşük egzoz gazı sıcaklığı nedeniyle biriken kurum otomatik olarak uzaklaştırılamayabilir. Bu durumda, kurum oksitlenme işlemi yapılmasına rağmen birikmiş kurum belli bir miktara ulaşabilir, dolayısıyla GPF lambası yanar.

3. vites veya daha üst viteslerde, motor devri 1.500-4.000 iken aracın 80 km/s üzerinde hızlarda yaklaşık 30 dakika kullanılması durumunda Benzin Partikül Filtresi (GPF) lambası söner.

GPF lambası yanıp sönmeye başladığında ya da "Egzoz sistemini kontrol edin" uyarı mesajı yukarıdaki durumlarda araç kullanılırken yandığında, GPF sistemini HYUNDAI yetkili servisine muayene ettirmenizi öneririz.

GPF lambası uzun bir süre yanıp söner durumda iken belli bir süre kullanıldığında, GPF sistemi hasar görebilir ve yakıt tüketimi artabilir.



UYARI

Benzin (GPF'li ise)

GPF [Benzin Partikül Filtresi] sistemi bulunan benzinli araçlarda, yalnız uyumlu benzin yakıtı kullanılması tavsiye edilir.

Belirli olmayan katkı maddeleri içeren başka benzin yakıtlarını kullandığınızda, GPF sistemi hasar görebilir ve egzoz emisyon problemlerine neden olabilir.

Fihrist

A

Acil Durum Çağrı Sistemi	5-120
SOS.....	5-120
SOS testi.....	5-120
Acil durum malzemeleri	8-36
Yangın söndürücü.....	8-36
İlk yardım çantası.....	8-36
Üçgen reflektör.....	8-36
Acil durumda araç hareket halindeyken	8-4
Sürüş sırasında motor stop ederse	8-4
Kavşaklar veya geçişlerde motor stop ederse	8-4
Sürüş sırasında lastiğiniz patladıysa.....	8-4
Akıllı Hız Limitleyici asistanı (ISLA).....	7-24
Akıllı Hız Limitleyici asistanının ayarları.....	7-25
Akıllı Hız Limitleyici asistanının çalışması	7-26
Akıllı Hız Limitleyici asistanının arızası ve sınırlamaları	7-28
Akü	9-35
Akü bakımı için.....	9-35
Akü kapasitesi etiketi	9-37
Akünün şarj edilmesi.....	9-38
Sıfırlama işlemleri	9-39
Ampul watt değeri	2-13
Ampuller.....	9-66
Far, Park Lambası, Dönüş Sinyali Lambası, Sis Lambası ve Gündüz Farı, Kısa Far Yardımı-Statik Far ampülü değişimi.....	9-67
Far ve ön sis farı yükseklik ayarı	9-71
Yan sinyal lambası değişimi.....	9-78
Arka lamba grubunda ampul değişimi	9-79
Üçüncü fren lambası değişimi.....	9-81
Plaka aydınlatma ampulünün değiştirilmesi	9-81
İç lamba ampulünün değiştirilmesi	9-82
Aracın çekilmesi	8-32
Çekme işlemi.....	8-32
Çıkartılabilen çekme kancası	8-33
Acil durumda aracın çekilmesi.....	8-34
Aracın rodaj işlemi	1-8

Aracınıza erişim.....	5-4
Uzaktan kumandalı anahtar.....	5-4
Uzaktan kumandalı anahtar uyarıları	5-6
Akıllı anahtar.....	5-8
Akıllı anahtar ile ilgili uyarılar.....	5-11
İmmobilizer sistemi.....	5-13
Araç ağırlığı.....	6-54
Aşırı Yükleme	6-54
Araç iç ve dış bakımı	9-83
Dış bakım	9-83
İç bakım.....	9-89
Araç kullanma talimatları	1-8
Araç modifikasyonları	1-8
Araç sertifikasyon etiketi.....	2-19
Araç tanıtım numarası (VIN).....	2-19
Araç veri toplama ve kaza verisi kaydedicileri.....	1-9
Arka Görüş Ekranı (RVM)	7-45
Arka Görüş Ekranı Ayarları	7-45
Arka Görüş Ekranının Çalışması.....	7-46
Arka Görüş Ekranı arızası ve sınırlamaları	7-47
Arka koltuk yolcu alarmı (ROA).....	5-19
Arka Park Mesafesi Uyarı Sistemi (PDW).....	7-48
Arka Park Mesafesi Uyarısı	7-48
Arka Park Mesafesi Uyarısı'nın çalışması.....	7-49
Arka Park Mesafesi Uyarı Sistemi arızası ve sınırlamaları	7-49
Aydınlatmalar.....	5-38
Dış aydınlatmalar	5-38
İç aydınlatmalar.....	5-43
Aynalar.....	5-24
İç dikiz aynası.....	5-24
Dış dikiz aynası	5-25

B

Bagaj hacmi	2-16
Bakım servisleri	9-6
Kullanıcının sorumluluğu	9-6
Kullanıcı bakımı uyarıları	9-6
Benzinli motor	1-5
Bilgi ve Eğlence Sistemi	5-87
USB portu	5-87
Anten	5-87
Direksiyon simidi ses sistemi kontrolü	5-88
Ses / Video / Navigasyon sistemi (AVN)	5-89
Bluetooth® Wireless Technology Sistemi eller serbest	5-90
Aracın radyosu nasıl çalışır	5-90
Bilgi ve eğlence sistemi özellikleri	5-122
USB	5-122
Bluetooth	5-123
Bluetooth	5-110
Bluetooth cihazlarının bağlanması	5-110
Bluetooth ses cihazı kullanımı	5-113
Bluetooth telefon kullanımı	5-115
Brüt araç ağırlığı	2-16
Bu kılavuzun kullanımı	1-3

C

Camlar	5-28
Elektrikli camlar	5-28

Ç

Çocuk emniyet sistemi (CRS)	3-29
Önerimiz: Çocuklar daima arka koltukta oturmalıdır	3-29
Çocuk Emniyet Sisteminin (CRS) Seçimi	3-30
Çocuk Emniyet Sisteminin Montajı (CRS)	3-31

D

Dış genel görünüm (arkadan görünüş)	2-4
Dış genel görünüm (önden görünüş)	2-2

Dış özellikler.....	5-32
Motor kaputu.....	5-32
Bagaj kapağı.....	5-33
Yakıt dolum kapağı.....	5-35
Direksiyon simidi	5-21
Motor Tahrikli Hidrolik Direksiyon (MDPS)	5-21
Yükseklik ayarlı direksiyon / Teleskopik direksiyon	5-22
Isıtılmalı direksiyon simidi.....	5-23
Korna.....	5-23
Dörtlü flaşör sistemi	8-3
Düz şanzıman.....	6-14
Düz şanzımanın çalışması	6-14
İyi sürüş teknikleri	6-16

E

El freni	9-27
El freninin kontrol edilmesi.....	9-27
Emisyon kontrol sistemi	9-92
Karter emisyon kontrol sistemi	9-92
Buhar emisyon kontrol sistemi.....	9-92
Egzoz emisyon kontrol sistemi	9-93
Emniyet kemerleri	3-18
Emniyet kemeri güvenlik önlemleri	3-18
Emniyet kemeri gösterge lambası	3-19
Emniyet kemeri koruma sistemi	3-21
Ön gergili emniyet kemeri.....	3-23
İlave emniyet kemeri güvenlik önlemleri	3-26
Emniyet kemerlerinin bakımı	3-28
Eşya saklama bölmeleri.....	5-75
Orta konsol saklama bölümü	5-75
Eşya Gözü	5-76
Torpido gözü	5-76

F

Fren sistemi	6-30
Güç yardımcı frenler	6-30
Fren diskleri aşınma göstergesi	6-30
Arka kampanalı frenler.....	6-31
El freni	6-31
ABS Fren Sistemi (ABS)	6-32
Elektronik Denge Kontrolü Programı (ESP).....	6-34
Araç Denge Yönetimi (VSM)	6-37
Fren/debriyaj hidroliği.....	9-25
Fren/debriyaj hidroliği seviyesinin kontrolü.....	9-25

G

Gösterge paneli	4-2
Gösterge paneli kontrolü	4-3
Gösterge ve sayaçlar.....	4-3
Vites göstergesi	4-7
Uyarı ve gösterge lambaları	4-8
Gösterge paneli ekran mesajları	4-20
Gösterge paneli ekranı	4-25
Gösterge paneli ekran kontrolü	4-25
Gösterge paneli ekran modları	4-26
Kullanıcı ayarları modu.....	4-28
Yol bilgisayarı	4-34
Güç Koşullarda ve Düşük Kilometre Koşullarında periyodik bakım – (Benzinli motor).....	9-14
Güvenlik mesajları.....	1-3

H

Hava Filtresi	9-28
Filtre değişimi	9-28
Hava yastığı - ilave güvenlik sistemi	3-40
Hava yastıkları nerededir?	3-42
Hava yastığı sistemi nasıl çalışır?	3-47
Bir hava yastığı açıldıktan sonra ne olur?	3-50
Çocuk koltuğunu ön yolcu koltuğuna takmayın	3-5
Hava yastığım çarpışmada neden açılmadı?	3-52
SRS Bakımı.....	3-57
İlave güvenlik önlemleri	3-58

Hava yastığı uyarı etiketleri	3-58
Hırsızlık Alarm Sistemi	5-19
Hız limitleyici asistanı (MSLA)	7-21
Hız limitleyici asistanının çalışması	7-21
Hız Sabitleyici (CC)	7-37
Hız Sabitleyicinin çalışması	7-37
Hyundai Motor Company	1-2

I

ISG (rölantide dur/kalk) sistemi	6-41
ISG sistemini etkinleştirmek için	6-41
ISG sistemini devre dışı bırakmak için	6-44
ISG sistem arızası	6-44
Akü sensörünün devreden çıkarılması	6-45

i

İç genel görünüm	2-6
İç özellikler	5-77
Küllük	5-77
Bardak tutucu	5-77
Güneşlik	5-78
Elektrik çıkışı	5-79
USB şarj portu	5-80
Kablosuz cep telefonu şarj sistemi	5-81
Saat	5-83
Giysi askısı	5-83
Paspas bağlantı noktaları	5-84
Bagaj filesi (tutucu)	5-85
Yük bölmesi kapağı	5-86

K

Kapı kilitleri	5-14
Kapıların dışarıdan kilitlenmesi	5-14
Kapıların içeriden kilitlenmesi	5-16
Otomatik kapı kilitleme/kilit açma özellikleri	5-17
Arka kapı çocuk emniyet kilitleri	5-18
Acil durumlarda kapıların kilitlenmesi	5-18
Kış mevsiminde sürüş	6-50

Karlı veya buzlu yol koşulları	6-50
Kış Önlemleri	6-52
Klima kompresörü etiketi	2-20
Klima sistemi	2-15
Koltuklar	3-4
Güvenlik önlemleri	3-5
Ön koltuklar	3-6
Arka koltuklar	3-10
Koltuk başlığı	3-12
Koltuk ısıtıcıları.....	3-15
Kontakt anahtarı	6-6
Kontakt anahtarı	6-6
Motor çalıştırma/durdurma düğmesi	6-9
Kullanıcı bakımı	9-7
Kullanıcı bakım programı	9-7

L

Lastiğiniz Patladıysa (Lastik Tamir Kiti ile).....	8-25
Giriş.....	8-25
Lastik Tamir Kiti sisteminin güvenli kullanımı hakkında notlar	8-26
Lastik Tamir Kiti parçaları	8-27
Lastik Tamir Kitinin kullanımı.....	8-28
Sıvı conta malzemesinin dağıtılması.....	8-30
Lastik Basıncının Ölçülmesi	8-30
Lastiğiniz Patladıysa (stepne ile).....	8-16
Kriko ve aletler.....	8-16
Lastik değiştirme.....	8-17
Kriko etiketi.....	8-21
Kriko için EC Uygunluk Beyanı	8-22
Kriko için UK Uygunluk Beyanı	8-24
Lastik basınç göstergesi.....	8-36
Acil Durum Çağrı Sistemi.....	8-37
Veri işleme hakkında bilgi.....	8-39
Acil Durum Çağrı Sistemi.....	8-41
Lastik Basınç Göstergesi (TPMS)	8-11
TPMS'nin sıfırlanması	8-12
Düşük lastik basıncı lambası	8-13
TPMS arıza göstergesi.....	8-15
Lastik özellikleri ve basınç etiketi	2-20

Lastik yük ve hız kapasitesi	2-15
Lastikler ve jantlar	2-14
Lastikler ve jantlar	9-40
Lastik bakımı	9-40
Önerilen soğuk lastik havası basınçları	9-41
Lastik basıncının ölçülmesi	9-41
Lastik rotasyonu	9-42
Tekerlek rot ve lastik balans ayarı	9-43
Lastik değiştirme	9-43
Jant değiştirme	9-45
Lastik yol tutuşu	9-45
Lastik bakımı	9-45
Lastik yanağındaki etiketler	9-45
Düşük yanaklı lastik	9-48

M

Manuel klima kontrol sistemi	5-52
Isıtma ve klima	5-53
Sistemin çalışması	5-57
Sistemin bakımı	5-58
Medya oynatıcısı	5-107
Medya oynatıcısının kullanımı	5-107
USB modunun kullanımı	5-107
Motor bölmesi genel görünüm	2-9
Motor bölümü	9-3
Motor çalışmıyorsa	8-5
Motor çalışmaz ya da geç çalışırsa	8-5
Marş bastığı halde motor çalışmazsa	8-5
Motor hararet yapıyorsa	8-9
Motor numarası	2-20
Motor soğutma suyu	9-22
Soğutma suyu seviyesinin kontrolü	9-22
Motor soğutma suyunun değiştirilmesi	9-24
Motor teknik özellikleri	2-12
Motor yağı	9-19
Motor yağı seviyesinin kontrolü	9-19
Motor yağı ve filtresinin kontrolü	9-20

O

Orta konsol genel görünüm	2-7
Otomatik düz şanzıman (AMT).....	6-17
Otomatik Düz Şanzıman (AMT).....	6-18
Otomatik Düz Şanzıman (AMT) özellikleri	6-18
Gösterge paneli ekranında şanzıman sıcaklığı ve uyarı mesajı	6-22
Vites kademeleri	6-25
Park Etme	6-28
İyi sürüş teknikleri	6-28
Otomatik klima kontrol sistemi	5-61
Otomatik ısıtma ve klima	5-62
Manuel ısıtma ve klima	5-63
Sistemin çalışması	5-67
Sistemin bakımı.....	5-69

Ö

Ölçüler	2-12
Ömrünü tamamlamış araçların (ÖTA) geri dönüşümü	1-8
Ön cam buz çözme ve buğu giderme.....	5-72
Otomatik klima kontrol sistemi	5-73
Buz Çözme	5-74
Önden Çarpışmayı Önleme Yardımcısı (FCA)	7-2
Önden Çarpışmayı Önleme Yardımcısının ayarları.....	7-3
Önden Çarpışmayı Önleme Yardımcısının çalışması	7-5
Önden Çarpışmayı Önleme Yardımcısı arızası ve sınırlamaları	7-8
Önemli güvenlik önlemleri	3-2
Daima emniyet kemerinizi takınız	3-2
Tüm çocuklara emniyet kemeri takınız	3-2
Hava yastığıyla ilgili tehlikeler	3-2
Sürücünün dikkatinin dağılması	3-2
Hız kontrolü	3-3
Aracınızın güvenli durumda tutulması	3-3
Önerilen yağlar ve kapasiteler	2-17
Önerilen SAE viskozite numarası	2-18

Önsöz	1-2
Özel sürüş koşulları	6-46
Tehlikeli sürüş koşulları	6-46
Aracın sallanması	6-46
Düzdün viraj alma	6-47
Gece sürüşü	6-47
Yağmurda sürüş	6-47
Su taşkını olan alanlarda sürüş	6-48
Otoyolda sürüş	6-48
Devrilme tehlikesini azaltmak	6-49

P

Periyodik bakım hizmetleri.....	9-9
Normal Bakım Programı - Benzinli Motor	9-10
Periyodik bakım işlemlerinin açıklamaları.....	9-16
Polen filtresi.....	9-31
Filtre kontrolü.....	9-31
Filtre değişimi	9-31

R

Radyo.....	5-102
Radyonun açılması	5-102
Radyo modun değiştime	5-105
Mevcut radyo istasyonlarının aranması.....	5-105
Radyo istasyonu arama.....	5-105
Radyo istasyonlarını kaydetme	5-106
Kaydedilen radyo istasyonlarını dinleme	5-106
Römork çekme.....	6-55

S

Ses Sistemi (Dokunmatik Ekranlı)	5-94
Sistem yerleşim düzeni - kontrol paneli	5-94
Sistem yerleşim düzeni - direksiyon simidi uzaktan kumanda	5-98
Sistemi açma veya kapatma	5-100
Ekranı açma veya kapatma.....	5-101
Temel işlemler hakkında bilgi	5-101

Sigortalar	9-49
Gösterge paneli sigorta değişimi	9-50
Motor bölümü sigorta panelinde sigorta değişimi.....	9-51
Sigorta/Röle paneli açıklaması.....	9-52
Silecek lastikleri.....	9-33
Silecek lastikleri kontrolü.....	9-33
Silecek lastiğinin değişimi	9-33
Silecekler ve cam yıkayıcılar	5-49
Ön cam silecekleri	5-49
Cam yıkayıcıları	5-50
Arka cam sileceği ve yıkayıcı düğmesi	5-50
Sistem durumu simgeleri	5-121
Sürücü Dikkati Uyarısı (DAW)	7-31
Sürücü Dikkati Uyarısı ayarları	7-31
Sürücü Dikkati Uyarısının çalışması.....	7-32
Sürücü Dikkati Uyarısı arızası ve sınırlamaları	7-33
Sürüş öncesi	6-4
Aracınıza binmeden önce	6-4
Çalıştırmadan önce	6-4

Ş

Şerit Takip Yardımcısı (LFA)	7-41
Şerit Takip Yardımı ayarları	7-41
Şerit takip yardımının açılıp kapatılması	7-42
Şerit Takip Yardımı arızası ve sınırlamaları	7-44
Şeritte Tutma Yardımcısı (LKA)	7-15
Şeritte Tutma Yardımcısı ayarları.....	7-15
Şeritte Tutma Yardımcısının çalışması	7-16
Şeritte Tutma Yardımcısı arızası ve sınırlamaları.....	7-18

T

Takviye ile çalıştırma.....	8-6
Ticari markalar.....	5-123

U

Uygunluk beyanı.....	2-22
Uygunluk beyanı.....	5-124
EU için CE RED	5-124
Uzun Far Yardımı (HBA)	5-46
Uzun Far Yardımı ayarları.....	5-46
Uzun Far Yardımının çalışması	5-47
Uzun Far Yardımının arızası ve sınırlamaları.....	5-48

Y

Yakıt etiketi.....	2-21
Yakıt gereksinimleri.....	1-5
Yıkama suyu	9-27
Cam yıkama suyu seviyesinin kontrolü	9-27
Yokuş Kalkış Destek Sistemi (HAC).....	6-38
Acil Durum Fren Sinyali (ESS)	6-39
Fren Yardımı Sistemi (BAS)	6-39
İyi frenleme uygulamaları	6-40

Tanıtma ve Kullanma Klavuzu

Bu belge 6502 sayılı Tüketicinin Korunması Hakkında Kanun ve bu Kanun'a dayanılarak yürürlüğe konulan Tanıtma ve Kullanma Kılavuzu Uygulama Esaslarına dair Yönetmelik uyarınca hazırlanmıştır.

- (1) Malın Kullanım ömrü 10 (on) yıldır.
- (2) Malın ayıplı olduğunun anlaşılması durumunda tüketici;
 - a) Satılanı geri vermeye hazır olduğunu bildirerek sözleşmeden dönme,
 - b) Satılanı alıkoyup ayıp oranında satış bedelinden indirim isteme,
 - c) Aşırı bir masraf gerektirmediği takdirde, bütün masrafları satıcıya ait olmak üzere satılanın ücretsiz onarılmasını isteme,
 - ç) İmkân varsa, satılanın ayıpsız bir misli ile değiştirilmesini isteme, seçimlik haklarından birini kullanabilir. Satıcı, tüketicinin tercih ettiği bu talebi yerine getirmekle yükümlüdür.
- (3) Ücretsiz onarım veya malın ayıpsız misli ile değiştirilmesi hakları üretici veya ithalatçıya karşı da kullanılabilir. Bu fıkradaki hakların yerine getirilmesi konusunda satıcı, üretici ve ithalatçı müteselsilen sorumludur. Üretici veya ithalatçı, malın kendisi tarafından piyasaya sürülmesinden sonra ayıbın doğduğunu ispat ettiği takdirde sorumlu tutulmaz.
- (4) Ücretsiz onarım veya malın ayıpsız misli ile değiştirilmesinin satıcı için orantısız güçlükleri beraberinde getirecek olması hâlinde tüketici, sözleşmeden dönme veya ayıp oranında bedelden indirim haklarından birini kullanabilir. Orantısızlığın tayininde malın ayıpsız değeri, ayıbın önemi ve diğer seçimlik haklara başvurmaın tüketici açısından sorun teşkil edip etmeyeceği gibi hususlar dikkate alınır.
- (5) Ücretsiz onarım veya malın ayıpsız misli ile değiştirilmesi haklarından birinin seçilmesi durumunda bu talebin satıcıya, üreticiye veya ithalatçıya yöneltilmesinden itibaren azami kırk beş iş günü içinde yerine getirilmesi zorunludur. Ancak, bu Kanununun 58'inci maddesi uyarınca çıkarılan yönetmelik eki listede yer alan mallara ilişkin, tüketicinin ücretsiz onarım talebi, yönetmelikte belirlenen azami tamir süresi içinde yerine getirilir. Aksi hâlde tüketici diğer seçimlik haklarını kullanmakta serbesttir.
- (6) Tüketicinin sözleşmeden dönme veya ayıp oranında bedelden indirim hakkını seçtiği durumlarda, ödemiş olduğu bedelin tümü veya bedelden yapılan indirim tutarı derhâl tüketiciye iade edilir.
- (7) Seçimlik hakların kullanılması nedeniyle ortaya çıkan tüm masraflar, tüketicinin seçtiği hakkı yerine getiren tarafça karşılanır. Tüketici bu seçimlik haklarından biri ile birlikte 11/1/2011 tarihli ve 6098 sayılı Türk Borçlar Kanunu hükümleri uyarınca tazminat da talep edebilir.

- (8) Tüketiciler, şikâyet ve itirazları konusundaki başvurularını Tüketici Mahkemelerine veya Tüketici Hakem Heyetlerine yapabilirler.
- (9) Garanti kapsamındaki ürünlerin arızasının on iş günü içerisinde giderilememesi halinde, üretici veya ithalatçı tarafından, malın tamiri tamamlanıncaya kadar, benzer özelliklere sahip başka bir mal tüketicinin kullanımına tahsis edilecektir.

HYUNDAI Yetkili Servis Listesi

ADANA / Seyhan	ERTUĞRUL OTOMOTİV	Turhan Cemal Benker Bulvarı No:610 Mersin Yolu Üzeri	Tel:(0322) 429 25 25 (Pbx)	Fax: (0322) 429 29 19
ADANA / Yüreğir	NOYANER OTOMOTİV	Eski Ceyhan Yolu üzeri 4.km (Eti Balık Kurumu Karşısı) Yüreğir	Tel:(0322) 370 09 09	Fax: (0322) 370 09 10
AFTONKARAHİSAR	GÜRSES OTOMOTİV	Fevzi Çakmak Mh. Atatürk Bulvarı Erkmen Kasabası No:9 Afyonkarahisar	Tel:(0272) 213 80 37	Fax: (0272) 213 26 60
AKSARAY	ÇAĞ OTOMOTİV	Konya Bulvarı Tacin Mahallesi No. 36 / Aksaray	Tel:(0382) 216 00 41	Fax: (0382) 216 00 45
ANKARA / Balgat	ATA OTOMOTİV	Mevlana Bulvarı (Konya yolu) No. 148 Çukurambar - Balgat	Tel:(0312) 378 88 38	Fax: (0312) 220 51 51
ANKARA / Hasköy	ANBAK OTOMOTİV	İrfan Baştuğ Caddesi No. 201 - Hasköy	Tel:(0312) 338 24 24 - 347 75 75	Fax: (0312) 339 83 73
ANKARA / Etimesgut	ŞİNASI ALTINSOY OTO.	İstanbul Yolu 12. Km. Baçekapı Mah. 6.Cad. No:1-2 Etimesgut	Tel:(0312) 278 22 22	Fax: (0312) 278 17 15
ANTALYA	CANGARLAR OTO.	Altınova Sinan Mahallesi Serik Caddesi No. 243/1	Tel:(0242) 340 17 17	Fax: (0242) 340 65 65
ANTALYA / Alanya	ALANSES OTOMOTİV	Güllerpınar Mah. Keykubat Bulvarı Ticaret Lisesi Karşısı 07400	Tel:(0242) 515 05 15	Fax: (0242) 515 27 40
ANTALYA / Manavgat	ALANSES OTOMOTİV	Çevreyolu üzeri Sorgun Bulv. No:1	Tel:(0242) 777 06 06 - 07	Fax: (0242) 743 32 41
AYDIN / Efeler	SURTAŞ OTOMOTİV	Orayemir Mah.Çiçe Caddesi, Muğla Karayolu Üzeri, 3.Km. No: 17, Efeler	Tel:(0256) 226 45 25	Fax: (0256) 226 45 26
BALIKESİR / Bandırma	BAŞAŞ OTOMOTİV	17 Eylül Mah. Gönen Yolu No:24/A	Tel:(0266) 712 25 25	Fax: (0266) 714 88 24
BALIKESİR / Edremit	UYTUNLAR OTOMOTİV	İzmir Yolu Üzeri 2. Km. - Edremit	Tel:(0266) 373 20 20	Fax: (0266) 373 20 20
BURSA / Osmangazi	ŞENTÜRK OTOMOTİV	Yeni Yalova Yolu 5. Km. No: 397 - Osmangazi	Tel:(0224) 211 18 00	Fax: (0224) 211 76 86
BURSA / Nilüfer	İNALLAR OTOMOTİV	İzmir Yolu 11. Km No: 375, 16120 - Nilüfer	Tel:(0224) 413 66 00	Fax: (0224) 413 64 91
ÇANAKKALE	SÖNNİZLER OTO.	Armutlu Mevki Yeni İzmir Yolu Solak No:1 - Kepez	Tel:(0286) 263 00 53 - 263 03 53	Fax: (0286) 263 64 04

HYUNDAI Yetkili Servis Listesi

ÇORUM	KARATAŞ OTOMOTİV	Mimar Sinan Mah. Ankara Yolu Bulvarı 3. Km No: 11	Tel:(0364) 333 10 52	Fax:(0364) 235 00 97
DENİZLİ	TURKUAZ OTOMOTİV	Bozburun Mahallesi Menderes Bulvarı No: 290 Merkezefendi	Tel:(0850) 808 99 77	Fax:(0850) 221 04 03
DIVARBAKIR	ÇAVUŞOĞLU OTO.	Bağcılar Mah. Ufca Bulvarı 500 Etiler Kaşığı No:237 / 1 Bağlar	Tel:(0412) 318 24 85 - 87	Fax:(0412) 318 24 34
DÜZCE	ÖZENLER OTOMOTİV	Doğanlı Köyü D-100 Karayolu Üzeri	Tel:(0380) 549 79 14 - 15 - 16	Fax:(0380) 549 79 60
ELAZIĞ	KUBILAY OTOMOTİV	Ataşehir Mahallesi Malatya Caddesi No:535/ 1 Merkez	Tel:(0424) 281 30 26	Fax:(0424) 281 27 16
ERZURUM	ÇIHAN PETROL OTO.	Tortum Yolu Üzeri 1. Km.	Tel:(0442) 242 31 31	Fax:(0442) 242 26 36
ESKİŞEHİR / TEPEBAŞI	SEYYAH OTOMOTİV	Batıkent Mahallesi, Bursa Karayolu üzeri 10. km No: 716	Tel:(0222) 315 15 55	Fax:(0222) 315 15 64
GAZİANTEP	AYINTAP OTOMOTİV	Mücahitler Mh. G.Muhtar Paşa Blv. 9 Nolu Cd. No. 30 Şehitkamil	Tel:(0342) 323 66 66	Fax:(0342) 323 69 59
HATAY / ANTAKYA	ARSLANOĞLU OTO.	İskenderun Yolu Üzeri 7. Km.	Tel:(0326) 285 63 63	Fax:(0326) 285 63 70
ISPARTA	BOZAL OTOMOTİV	Antalya-İsparta Karayolu Üzeri 2.Km. 37 / 1 Sarıkasaba-Merkez	Tel:(0246) 228 70 00	Fax:(0246) 228 25 55
İSKENDERUN	ARSLANOĞLU OTO.	Antakya Yolu Üzeri Karapalık Mevkii 7. Km.	Tel:(0326) 456 13 00	Fax:(0326) 456 13 00
İSTANBUL / SAMANDIRA	İMAR OTOMOTİV	Eyüp Sultan Mah. No:3 Samandıra, Sancaktepe	Tel:(0216) 311 20 18	Fax:(0216) 561 02 24
İSTANBUL / YENİBOSNA	NEV OTOMOTİV	Yeni Bosna Merkez Mh. Karak Sk. No:11 D:1 / 4, Bahçelievler	Tel:(0212) 451 19 00 (Pbx)	Fax:(0212) 552 05 60
İSTANBUL / ÇEKMEKÖY	COŞKUN OTOMOTİV	Mimar Sinan Mah. Barbaros Cad. No. 9	Tel:(0216) 643 43 43	Fax:(0216) 641 86 19-20
İSTANBUL / KAĞITHANE	ELMAS OTOMOTİV	Hamidiye Mahallesi Anadolu Caddesi No. 2 Candere Yolu	Tel:(0212) 222 58 58	Fax:(0212) 326 91 29
İSTANBUL / AVCILAR	ERDEMİR OTO.	E5 Londra Asfaltı Haramidere Sanayi Sitesi D-1 Blok No. 206	Tel:(0212) 422 85 05	Fax:(0212) 422 85 08

HYUNDAI Yetkili Servis Listesi

İSTANBUL / Bayrampaşa	ERK OTOMOTİV	Kartaltepe Mahallesi 67. Sokak No.2	Tel: (0212) 616 44 00 (Pbx)	Fax: (0212) 563 81 81
İSTANBUL / Maltepe	HUNKO OTOMOTİV	E5 Yanyol, Gıme Mah. Doğuşkent Cad. No.3	Tel: (0216) 417 92 92	Fax: (0216) 388 83 55
İSTANBUL / Ümraniye	KAYNAK OTOMOTİV	Esenşehir Mah. Kürçüçler Cad. Safrı Sok. No.5, Dudullu	Tel: (0216) 540 80 80	Fax: (0216) 449 32 50
İSTANBUL / Maslak	MASLAK OTOMOTİV	Dereboyu Caddesi No. 303 Kat. 2	Tel: (0212) 276 38 60	Fax: (0212) 276 38 69
İSTANBUL / Üsküdar	UÇAR OTOMOTİV	Altunizade, Kısıklı Caddesi No. 73	Tel: (0216) 422 30 40	Fax: (0216) 422 30 37
İSTANBUL / Zeytinburnu	ODAK OTOMOTİV	Cevizlibağ Maltepe Mh. Londra Asfaltı Cd. No.40/A Zeytinburnu	Tel: (0212) 449 13 33	Fax: (0212) 482 66 55
İZMİR / Bayraklı	YÜKSELİŞ OTOMOTİV	Anadolı Caddesi No. 29-31	Tel: (0232) 498 88 00	Fax: (0232) 486 04 03
İZMİR / Gazemir	HUNKO OTOMOTİV	Birbaşı Reşatbey, Akçay Cad. No:47, Gazemir	Tel: (0232) 423 4 423	Fax: (0232) 423 4 423
KAHRAMANMARAŞ	PODYUM OTOMOTİV	Baharos Mah. Batı Çevre Yolu No:62/A Onikişubat	Tel: (0344) 234 14 14	Fax: (0344) 234 51 01
KARS	CIHAN OTOMOTİV	Karacaören Mevki Çevre Yolu Üzeri	Tel: (0474) 213 52 03	Fax: (0474) 213 52 10
KAYSERİ	HB İNÖT OTOMOTİV	Osman Kavuncu Bulvarı, Anbar Mah. Ankara Yolu No.566	Tel: (0352) 311 51 11	Fax: (0352) 311 33 66
KIRŞEHİR	ÇAĞ OTOMOTİV	Kındam Mah. Ankara-Kayseri Cad. No:6/1 Merkez	Tel: (0386) 214 14 14	Fax: (0386) 214 14 20
KOCAELİ / İzmit	FERTAN OTOMOTİV	Sarıy Mah. Nazar Sk. No:18	Tel: (0262) 335 56 00	Fax: (0262) 335 56 62
KOCAELİ / Gebze	GÖRTAN OTOMOTİV	K.Çeşme Mah. İstanbul Cad. E-5 Yanyol No. 91	Tel: (0262) 643 62 50	Fax: (0262) 643 62 56
KONYA	ÖNTUR OTOMOTİV	Fevzi Çakmak Mah. Ankara Cad. No. 198	Tel: (0332) 236 66 66 - 236 55 55	Fax: (0332) 233 59 05
KÜTAHYA	KARŞEÇ OTOMOTİV	Eskişehir karayolu üzeri 3. Km No:54 43100 Kütahya	Tel: (0274) 225 15 50	Fax: (0274) 225 15 52

HYUNDAI Yetkili Servis Listesi

MALATYA	ŞAMPİYON OTOMOTİV	Çevre Yolu Kömür Tevzi Önü Shell İstasyon Yanı	Tel: (0422) 336 77 22	Fax: (0422) 336 83 36
MARDİN	KASIM TUĞMANER OTO.	Kızıltepe Yolu Üzeri Havaalanı Cıvan Kızıltepe	Tel: (0482) 312 09 09	Fax: (0482) 312 33 00
MERSİN/ Mezitli	DERYA OTOMOTİV	Hyuncial Plaza Tes. G.M.K. Bulvarı Faith Mah. Mezitli	Tel: (0324) 359 75 00 (Pbx)	Fax: (0324) 359 75 09
MERSİN/ Anamur	DERYA OTOMOTİV	Alparslan Türkeş Bulvarı Beşçelievler Mah. Derya Plaza İş Merkezi	Tel: (0324) 814 44 44	Fax: (0324) 816 61 75
MUĞLA / Fethiye	ACARLAR OTOMOTİV	Yarınkavak Mevki Yeniklar Köyü	Tel: (0252) 623 99 16	Fax: (0252) 623 99 14
ORDU	ATEŞ OTOMOTİV	Karapınar mah. 1127 sok. No.1 Altınordu	Tel: (0452) 666 87 87	Fax: (0452) 666 97 77
RİZE	METELER OTOMOTİV	Bogaz Mahallesi Çiftkavak Mevki	Tel: (0464) 223 66 44	Fax: (0464) 223 78 87
SAKARYA	FERHAT OTOMOTİV	Harlıköy Mah. Eskişehir Cad. No. 64/1	Tel: (0264) 276 91 11 - 275 62 91	Fax: (0264) 276 91 14
SAMSUN / Kurtlukent	KAMER OTOMOTİV	Samsun-Ordu Yolu 8. Km 19 Mayıs Mh. Atatürk Biv. Kızıllık	Tel: (0362) 266 58 88	Fax: (0362) 266 68 24
SIWAS	İNOTO OTOMOTİV	Gültepe Mahallesi Ankara Karayolu 3. Km.	Tel: (0346) 226 20 00	Fax: (0346) 226 30 60
TEKİRDAĞ / Çorlu	ATMAŞ OTOMOTİV	İstanbul Yolu E-5 Üzeri, Ömerler Karşığı	Tel: (0282) 685 44 40 - 41 - 42	Fax: (0282) 685 45 15
TEKİRDAĞ	GEÇİLER OTOMOTİV	Değirmenaltı Mahallesi İstanbul Yolu 4. Km.	Tel: (0282) 293 35 15 - 293 34 45	Fax: (0282) 293 35 45
TRABZON	ÇAKIRLAR OTOMOTİV	Keşişü Mevki, Şarua	Tel: (0462) 341 20 40	Fax: (0462) 341 45 90
UŞAK	ÇİFTÇİOĞLU OTOMOTİV	Fevzi Çakmak Mah. Gazı Bulvarı, No. 86/A	Tel: (0276) 231 33 70 (Pbx) - 231 63 15	Fax: (0276) 231 64 07
VAN	AHSEN OTOMOTİV	İpek Yolu Üzeri 4. Km.	Tel: (0432) 217 94 94	Fax: (0432) 217 53 63
YALOVA	ONURLU OTOMOTİV	Yalova-İzmit Yolu 8. Km.	Tel: (0226) 351 73 06 - 351 42 19	Fax: (0226) 351 42 10

HYUNDAI Yetkili Servis Listesi

ZONGULDAK	SİMGE OTOMOTİV	K.Ereğli, Müftü Mahallesi Çetin Apatay Bulvarı No. 16	Tel: (0372) 322 90 70 (5 Hat)	Fax: (0372) 322 90 20
KKTC / Lefkoşa	OTOTÜRK TIC. LTD.	Dr. Fazıl Küçük Bulvarı No. 206 Haspolat/Lefkoşa	Tel: (0392) 444 90 09	Fax: (0392) 223 88 95

Güncel Hyundai yetkili servis listesi için
Hyundai resmi web sitesini (www.hyundai.com.tr) ziyaret ediniz.

15 Aralık 2021 tarihinde geçerli olan Hyundai Yetkili Servis listesidir.

