

# UŽIVATELSKÁ PŘÍRUČKA

Ovládání  
Údržba  
Specifikace

Všechny informace uvedené v této příručce vycházejí z nejnovějších údajů, které byly k dispozici v době vydání. Společnost HYUNDAI si však vyhrazuje právo provádět změny v zájmu neustálého zlepšování svých produktů.

Tento návod k obsluze se týká všech modelů tohoto vozidla a zahrnuje popisy a vysvětlení příplatkové i standardní výbavy. Z tohoto důvodu můžete v této příručce nalézt informace, které se nevztahují k vašemu konkrétnímu vozidlu.

Mějte na paměti, že některé modely jsou vybaveny pravostranným řízením (RHD). Vysvětlivky a obrázky k ovládání modelů s pravostranným řízením jsou v některých případech opačné, než jak je uvedeno v této příručce.

## **POZOR: ÚPRAVY NA VAŠEM VOZIDLE HYUNDAI**

Vaše vozidlo HYUNDAI by nemělo být žádným způsobem upravováno. Takové úpravy mohou negativně ovlivnit výkonnost, bezpečnost nebo životnost vašeho vozidla HYUNDAI a navíc mohou porušovat podmínky omezených záruk na vaše vozidlo. Některé úpravy mohou být v rozporu se zákonnými předpisy ministerstva dopravy a ostatních státních orgánů.

## **INSTALACE VYSÍLAČEK A MOBILNÍCH TELEFONŮ**

Vaše vozidlo je vybaveno elektronickým vstřikováním paliva a jinými elektronickými komponenty. Nesprávná instalace/seřízení vysílačky nebo mobilního telefonu může negativně ovlivnit elektronické systémy. Z tohoto důvodu vám doporučujeme, abyste přesně dodržovali pokyny výrobce nebo instalaci přenechali autorizovanému opravci HYUNDAI.

## **VÝSTRAHA! (JE-LI VE VÝBAVĚ)**

Toto vozidlo je vybaveno systémem celoevropského tísňového volání eCall, které vytáčí tísňovou linku. Jakákoliv vlastní nebo neautorizovaná úprava systému celoevropského tísňového volání eCall, systémů vozidla nebo jeho komponentů, montáž zařízení, které není doporučované a/nebo schválené výrobcem vozidla a/nebo autorizovaným opravcem HYUNDAI, může způsobit nesprávnou funkci (ve vozidlech) v případě dopravní nehody nebo jiných nehod, při kterých je potřebná tísňová péče.

Může to být nebezpečné a ohrozit váš život.

## VÝSTRAHY O BEZPEČNOSTI A POŠKOZENÍ VOZIDLA

Tato příručka obsahuje informace, které jsou uvedeny pod nadpisy NEBEZPEČÍ, VÝSTRAHA, POZOR a POZNÁMKA.

Tyto nadpisy znamenají následující:



### **NEBEZPEČÍ**

**NEBEZPEČÍ** označuje nebezpečnou situaci, která, pokud se jí nevyvarujete, vede k smrtelnému nebo vážnému zranění.



### **VÝSTRAHA**

**VÝSTRAHA** označuje nebezpečnou situaci, která, pokud se jí nevyvarujete, může vést k smrtelnému nebo vážnému zranění.



### **POZOR**

**POZOR** označuje nebezpečnou situaci, která, pokud se jí nevyvarujete, může vést k menšímu nebo středně závažnému zranění.

### **POZNÁMKA**

**POZNÁMKA** označuje situaci, která, pokud se jí nevyvarujete, může vést k poškození vozidla.

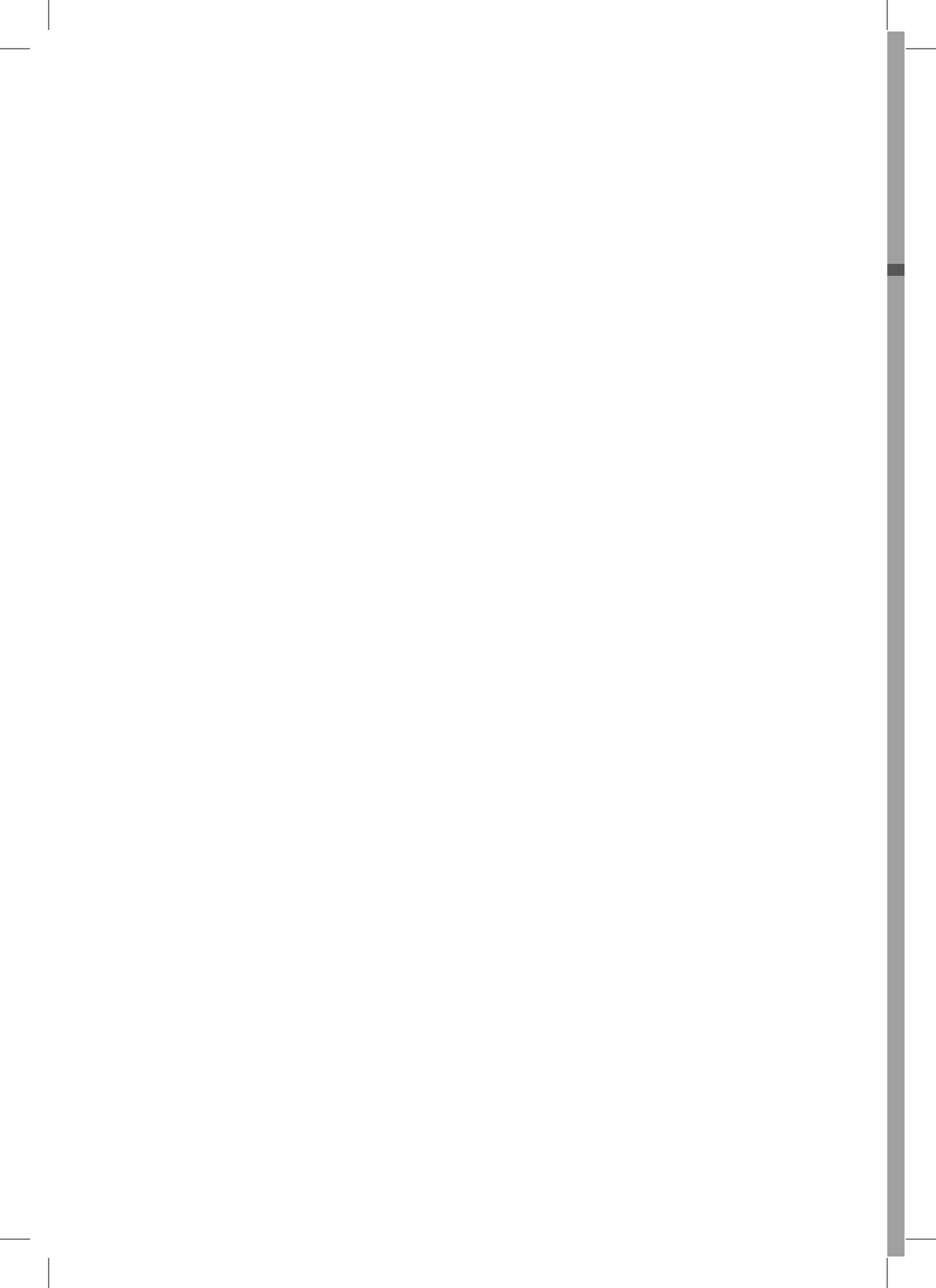

# Obsah

---

Předmluva	1
Informace o vozidle	2
Bezpečnostní systém	3
Sdružený přístroj	4
Praktická výbava	5
Řízení vašeho vozidla	6
Asistenční systém řidiče	7
Nouzové situace	8
Údržba	9
Rejstřík	I

## PŘEDMLUVA

Blahopřejeme Vám a děkujeme, že jste si zvolili značku HYUNDAI. Je nám potěšením přivítat Vás mezi rostoucím počtem náročných zákazníků, kteří řídí vozidla značky HYUNDAI. Pokročilá technika a vysoce kvalitní konstrukce každého vozidla HYUNDAI je to, na co jsme velice hrdí.

Vaše uživatelská příručka Vás seznámí s funkcemi a provozem Vašeho nového vozidla HYUNDAI. Abyste se se svým novým vozem HYUNDAI lépe seznámili a mohli si plně vychutnat jeho vlastnosti, pečlivě si předtím, než se vydáte na cesty, přečtěte tuto uživatelskou příručku.

Tato příručka obsahuje důležité bezpečnostní informace a pokyny, které Vám pomohou seznámit se s ovládáním a bezpečnostními prvky vozu, jež slouží k bezpečnému provozu automobilu.

Příručka rovněž obsahuje informace ohledně údržby, jejichž cílem je zvýšit bezpečnost provozu vozidla. Výrobce také doporučuje, aby byly veškeré opravy a údržba na Vašem voze prováděny autorizovaným opravcem HYUNDAI. Autorizovaný opravce HYUNDAI Vám rád poskytne vysoce kvalitní služby, servis i veškerou další asistenci, kterou budete potřebovat.

Tato příručka je nedílnou součástí vozidla a je třeba ji uchovávat ve vozidle k nahlédnutí. Příručka by měla zůstat ve vozidle i při prodeji, aby další majitel měl možnost se seznámit s důležitými provozními, bezpečnostními a servisními informacemi.

## HYUNDAI MOTOR COMPANY



### POZOR

**Některá poškození motoru a převodovky mohou být důsledkem používání nekvalitních paliv a maziv, která nesplňují požadavky společnosti HYUNDAI. Vždy je třeba používat kvalitní paliva a maziva, která splňují parametry uvedené na straně 2-27 v části příručky věnované technickým parametrům vozidla.**

Copyright 2022 HYUNDAI Motor Company. Veškerá práva vyhrazena. Informace zveřejněné v této publikaci nesmějí být jakýmkoliv způsobem reprodukovány bez písemného souhlasu firmy HYUNDAI Motor Company.

## JAK POUŽÍVAT TUTO PŘÍRUČKU

Chceme Vám pomoci, abyste měli maximální potěšení z jízdy s vaším vozidlem. Vaše uživatelská příručka vám může pomoci v mnoha směrech. Důrazně Vám doporučujeme, abyste si přečetli celou příručku. Aby se minimalizovalo riziko zranění nebo usmrčení, musíte si přečíst části VÝSTRAHA a POZOR v této příručce.

Text v této příručce doplňují obrázky, aby bylo nejlépe vysvětleno, jak si užít Vaše vozidlo. V příručce naleznete popis funkcí vozidla, důležité informace týkající se bezpečnosti a tipy pro řízení za různých jízdních podmínek.

Celkové uspořádání příručky je patrné z obsahu. Pokud hledáte specifickou oblast nebo předmět, použijte rejstřík; jsou v něm abecedně seřazeny všechny informace obsažené v tomto návodu.

Části: Tato příručka obsahuje devět kapitol a rejstřík. Každá kapitola začíná stručným obsahem, který Vám ihned napoví, zda hledanou informaci najdete právě v této kapitole.

## BEZPEČNOSTNÍ UPOZORNĚNÍ

Bezpečnost Vás i ostatních osob je velmi důležitá. Tato příručka obsahuje mnoho bezpečnostních pokynů a provozních postupů. Uvedené informace upozorňují na případná rizika, která mohou způsobit poranění Vám i ostatním osobám nebo poškodit vozidlo.

Tato rizika popisují bezpečnostní informace uvedené na štítcích ve vozidle i v této příručce, společně s pokyny, jak se nebezpečí vyhnout nebo je omezit.

Výstrahy a pokyny obsažené v této příručce slouží Vaší bezpečnosti. Nedodržení bezpečnostních výstrah a pokynů může vést k závažnému poranění nebo smrti.

V celé příručce se používají symboly NEBEZPEČÍ, VÝSTRAHA, POZOR, POZNÁMKA a BEZPEČNOSTNÍ UPOZORNĚNÍ.



Toto je bezpečnostní upozornění. Slouží jako upozornění na potenciální nebezpečí fyzického poranění. Dodržujte veškeré bezpečnostní informace uvedené za tímto symbolem, aby nedošlo ke zranění nebo k úmrtí osob. Bezpečnostní výstražný symbol předchází výrazům NEBEZPEČÍ, VÝSTRAHA a POZOR.



### NEBEZPEČÍ

**NEBEZPEČÍ** označuje nebezpečnou situaci, která, pokud se jí nevyvarujete, vede k smrtelnému nebo vážnému zranění.



### POZOR

**POZOR** označuje nebezpečnou situaci, která, pokud se jí nevyvarujete, může vést k menšímu nebo středně závažnému zranění.



### VÝSTRAHA

**VÝSTRAHA** označuje nebezpečnou situaci, která, pokud se jí nevyvarujete, může vést k smrtelnému nebo vážnému zranění.

### POZNÁMKA

**POZNÁMKA** označuje situaci, která, pokud se jí nevyvarujete, může vést k poškození vozidla.

## POŽADAVKY NA PALIVO

### Zážehový motor

#### **Bezolovnaté palivo**

##### Pro Evropu

V zájmu zachování optimálního výkonu motoru vám doporučujeme používat bezolovnatý benzin s oktanovým číslem RON (Research Octane Number) 95 / AKI (Anti Knock Index) 91 nebo vyšším. (Nepoužívejte palivo s obsahem metanolu.)

Vaše nové vozidlo je navrženo tak, aby při používání BEZOLOVNATÉHO PALIVA dosahovalo maximální výkonnosti, minimálních emisí výfukových plynů a minimálně se zanášely zapalovací svíčky.

#### **POZNÁMKA**

**NIKDY NEPOUŽÍVEJTE OLOVNATÉ PALIVO.** Olovnaté palivo poškozuje katalyzátor, kyslíkové čidlo systému řízení motoru a ovlivňuje řízení emisí.

Může také dojít k silnému opotřebení a prasknutí pístního kroužku, ventilu atd. a od motoru se může ozývat klepání.

Nikdy nepřidávejte do nádrže prostředky pro čištění palivového systému s výjimkou těch specifikovaných (doporučujeme kontaktovat autorizovaného opravce HYUNDAI).



#### **VÝSTRAHA**

- Nádrž již „nedoplňujte“, jakmile se pístole automaticky vypne.
- Vždy se ujistěte, že je uzávěr plnicího hrdla palivové nádrže řádně instalován, aby se předešlo vylití paliva v případě nehody.



### ***Benzin s obsahem alkoholu a metanolu***

Gasohol, směs benzínu a etanolu (také známý jako biolih) a benzin nebo gasohol obsahující metanol (také známý jako dřevný lih) jsou prodávány společně s olovnatým nebo bezolovnatým benzinem nebo místo něho.

Nepoužívejte gasohol obsahující více než 10 % etanolu a nepoužívejte benzin nebo gasohol obsahující jakékoli množství metanolu. Tato paliva mohou způsobit problémy s řízením a poškodit palivový systém, systém řízení motoru i systém řízení emisí.

Přestaňte používat gasohol, pokud se vyskytnou jakékoli provozní problémy.

Poškození vozidla a provozní problémy nemusí být kryty zárukou výrobce, pokud vzniknou v důsledku používání následujících látek:

1. Gasohol obsahující více než 10 % etanolu.
2. Benzin nebo gasohol obsahující metanol.
3. Olovnaté palivo nebo olovnatý gasohol.

### **POZNÁMKA**

**Nikdy nepoužívejte gasohol, který obsahuje metanol. Přestaňte používat produkty na bázi gasoholu, které mají vliv na jízdní vlastnosti.**

### ***Používání aditiv do paliva***

Používání aditiv do paliva jako:

- aditivum na bázi silikonu
- aditivum MMT (mangan, Mn)
- aditivum Ferrocene (na bázi železa)
- další aditiva na bázi kovu

může způsobit vynechávání či zhasínání motoru, zanášení motoru, hlasité klepání, poškození katalyzátoru, malé zrychlení, nebo abnormální korozi a zkrácení životnosti hnacího ústrojí. Může se rozsvítit kontrolka poruchy (MIL).

### **POZNÁMKA**

**Poškození palivového systému nebo problémy s výkonem způsobené použitím těchto paliv nejsou kryty zárukou na nové vozidlo.**

### **Používání MTBE**

Společnost HYUNDAI doporučuje vyvarovat se palivům obsahujícím MTBE (methyltercbutyléter) v množství větším než 15 objemových % (obsah kyslíku 2,7 % hmotnostních) ve vašem vozidle.

Palivo obsahující MTBE v množství větším než 15 % objemových (obsah kyslíku 2,7 % hmotnostních) může omezit výkonnost vozidla a vytvořit zátku z výparů nebo způsobit problémy se startováním.

### **POZNÁMKA**

**Omezená záruka na vaše nové vozidlo nemusí krýt poškození palivového systému a jiné problémy s výkonností, jejichž příčinou je používání paliv obsahujících metanol nebo paliv obsahujících MTBE (methyltercbutyléter) v koncentraci vyšší než 15 % objemových (obsah kyslíku 2,7 % hmotnostních).**

### **Nepoužívejte metanol**

Paliva obsahující metanol (dřevný líh) ve vašem vozidle byste neměli používat. Tento typ paliva může způsobit snížení výkonu vozidla a poškodit komponenty palivového systému, systém řízení motoru a systém řízení emisí.

### **Provoz v zahraničí**

Pokud chcete s vaším vozidlem vycestovat do zahraničí, proveďte následující:

- Prostudujte si všechna nařízení týkající se registrace vozidla a pojištění.
- Zjistěte si, že je v dané zemi k dispozici správné palivo.

## Vznětový motor

### **Motorová nafta**

Vznětové motory musí být provozovány pouze na běžně dostupnou motorovou naftu, která splňuje EN 590 nebo srovnatelnou normu. (EN znamená „evropská norma“). Nepoužívejte motorovou naftu pro lodní motory, topné oleje nebo neschválená aditiva do paliva, protože by se zvýšilo opotřebení a došlo by k poškození motoru a palivového systému.

Používání neschválených paliv a/nebo aditiv do paliva bude mít za následek omezení vašich záručních práv.

Ve vozidle se používá naftové palivo s cetanovým číslem vyšším než 51. Pokud jsou k dispozici dva typy motorové nafty, používejte letní nebo zimní palivo v souladu s následujícími teplotními podmínkami.

- Nad -5 °C ... Letní motorová nafta.
- Pod -5 °C ... Zimní motorová nafta.

Sledujte pečlivě hladinu paliva v nádrži: pokud se Váš vůz zastaví, protože Vám došlo palivo, palivový okruh musí být kompletně odzdušněn, aby bylo možné motor opět nastartovat.

### **POZNÁMKA**

**Do nádrže se nesmí dostat benzin ani voda. Jinak by bylo nutné celou palivovou soustavu vypustit a odzdušnit, aby se předešlo zadření vstřikovacího čerpadla a poškození motoru.**

### **POZNÁMKA**

**Nafta (je-li ve výbavě DPF)**

**Pro vozidla se vznětovým motorem a systémem DPF se doporučuje používat motorovou naftu s kontrolovanou kvalitou. Pokud používáte naftu s vysokým obsahem síry (více než 50 ppm síry) a nspecifikovaná aditiva, může dojít k poškození filtru pevných částic a emisím bílého kouře.**

## **Bionafta**

Ve vozidle je možné používat běžně dostupné naftové směsi, pokud neobsahují více než 7 % bionafty, známé jako „Nafta B7“, a pokud splňují směrnici EN 14214 nebo obdobnou normu. (EN znamená „evropská norma“). Použití více než 7% biopaliv vyrobených z metylesteru řepkového oleje (RME), z metylesteru mastných kyselin (FAME), metylesteru rostlinných olejů (VME) atd. nebo míchání nafty s více než 7% bionafty vede ke zvýšenému opotřebování nebo k poškození motoru a palivového systému. Oprava nebo výměna opotřebovaných nebo poškozených součástí z důvodu používání neschválených paliv nebude kryta zárukou výrobce.

## **POZNÁMKA**

- **Nikdy nepoužívejte palivo, které nesplňuje nejnovější průmyslové specifikace.**
- **Nikdy nepoužívejte žádná aditiva nebo prostředky, které nejsou doporučeny nebo schváleny výrobcem vozidla.**

## **ÚPRAVY VOZIDLA**

- Toto vozidlo by nemělo být upravováno. Úpravy vašeho vozidla by mohly mít vliv na jeho výkonnost, bezpečnost nebo životnost a mohly by dokonce odporovat zákonům, které se týkají bezpečnosti a emisí.

Navíc poškození nebo problémy s výkonností vyplývající z jakýchkoliv úprav nemusí být kryty zárukou.

- Pokud používáte neschválená elektronická zařízení, může dojít k neobvyklému chování vozidla, poškození kabeláže, vybití akumulátoru a požáru. Z důvodu vaší bezpečnosti vám doporučujeme nepoužívat neschválená elektronická zařízení.

## **POZNÁMKA**

**Některé varovné zvuky (včetně zvuku při uvítání/rozloučení, aktivní eliminace hluku od podvozku apod.) jsou generovány externími zesilovači. V případě potřeby výměny externího zesilovače vám doporučujeme zakoupit náhradní díly HYUNDAI. Jakýkoli neschválený produkt může způsobit poruchu externích zesilovačů.**

## **POKYNY K POUŽÍVÁNÍ VOZIDLA**

Stejně jako u jiných vozidel tohoto typu může mít nesprávné ovládání tohoto vozu za následek ztrátu kontroly nad vozem, nehodu nebo převrácení vozu.

Specifické vlastnosti designu (vyšší světlá výška, rozchod atd.) způsobují u tohoto vozidla vyšší těžiště než u jiných vozidel. Jinými slovy nejsou určena pro zatáčení při stejných rychlostech jako konvenční vozidla s pohonem dvou kol. Vyhněte se ostrému zatáčení a náhlým změnám směru jízdy. Nesprávné používání tohoto vozidla může vést ke ztrátě kontroly nad vozidlem, nehodě nebo převrácení. Přečtěte si pokyny pro jízdu „Snížení rizika převrácení“ v části 6 této příručky.

## ZÁBĚH VOZIDLA

Dodržováním několika jednoduchých zásad během prvních 1 000 km můžete zlepšit výkonnost, snížit spotřebu a prodloužit životnost vašeho vozidla.

- Nevytáčejte motor.
- Během jízdy se vyvarujte prudkého zrychlování.
- Neudržujte stejné otáčky po delší dobu, vysoké ani nízké. Změny otáček motoru jsou nutné pro správný záběh motoru.
- Vyvarujte se prudkému brzdění, s výjimkou nouzových situací, aby se brzdy správně usadily.
- Spotřeba paliva a výkon motoru se mohou lišit v závislosti na průběhu záběhu vozidla. Po ujetí 6 000 km se stabilizují. Nové motory mohou během období záběhu spotřebovávat více oleje.
- Nejezděte s přívěsem během prvních 2 000 km provozu vozidla.

## VRÁCENÍ OJETÉHO VOZIDLA (PRO EVROPU)

Společnost HYUNDAI podporuje ekologicky šetrné zpracování vozidel s ukončenou životností a nabízí zpětný odběr vašich vozidel HYUNDAI s ukončenou životností podle směrnice EU o vozidlech s ukončenou životností.

Podrobné informace najdete na domovské stránce společnosti HYUNDAI.



## 2. Informace o vozidle

Přehled exteriéru (I) .....	2-2
Přehled exteriéru (II) .....	2-4
Přehled interiéru (I) .....	2-6
Přehled interiéru (II) .....	2-8
Přehled přístrojové desky (I) .....	2-10
Přehled přístrojové desky (II) .....	2-13
Přehled přístrojové desky (III) .....	2-16
Motorový prostor .....	2-17
Rozměry .....	2-21
Motor .....	2-21
Příkony žárovek .....	2-22
Pneumatiky a kola .....	2-23
Zátěžová a rychlostní třída pneumatik (pro Evropu) .....	2-24
Klimatizace .....	2-24
Celková hmotnost vozidla .....	2-25
Objem zavazadlového prostoru .....	2-26
Doporučená maziva a objemy .....	2-27
Doporučená viskozita maziv SAE .....	2-30
Identifikační číslo vozidla (VIN) .....	2-32
Certifikační štítek vozidla .....	2-32
Štítek s údaji o pneumatikách a tlaku vzduchu .....	2-32
Číslo motoru .....	2-33
Štítek kompresoru klimatizace .....	2-33
Štítek chladiva klimatizace .....	2-33
Prohlášení o shodě .....	2-33
Štítek paliva .....	2-34
Zážehový motor .....	2-34
Vznětový motor .....	2-34

## PŘEHLED EXTERIÉRU (I)

### ■ Pohled zepředu



**Skutečný tvar se může od obrázku lišit.**

ONX4E011007L

- |                                |      |  |      |
|--------------------------------|------|--|------|
| 1. Kapota .....                | 5-42 | 5. Panoramatické střešní okno .....    | 5-37 |
| 2. Přední světlá .....         | 9-69 | 6. Stíratka stěračů čelního okna ..... | 9-39 |
| 3. Pneumatiky a kola .....     | 9-46 | 7. Okna .....                          | 5-32 |
| 4. Vnější zpětné zrcátko ..... | 5-29 | 8. Přední radar .....                  | 7-16 |



- Pohled zepředu
- Řada N



**Skutečný tvar se může od obrázku lišit.**

ONX4EN011003L

- |                                |      |  |      |
|--------------------------------|------|--|------|
| 1. Kapota .....                | 5-42 | 5. Panoramatické střešní okno .....    | 5-37 |
| 2. Přední světlá .....         | 9-69 | 6. Stíratka stěračů čelního okna ..... | 9-39 |
| 3. Pneumatiky a kola .....     | 9-46 | 7. Okna .....                          | 5-32 |
| 4. Vnější zpětné zrcátko ..... | 5-29 | 8. Přední radar .....                  | 7-16 |

## PŘEHLED EXTERIÉRU (II)

### ■ Pohled dozadu



**Skutečný tvar se může od obrázku lišit.**

ONX4E010002

- |   |      |                                   |       |
|---|------|-----------------------------------|-------|
| 1. Dveře .....                                | 5-14 | 5. Příkladné brzdové světlo ..... | 9-79  |
| 2. Dvířka plnicího hrdla palivové nádrže .... | 5-53 | 6. Stíratka zadních stěračů ..... | 9-40  |
| 3. Zadní sdružené světlo .....                | 9-75 | 7. Anténa .....                   | 5-122 |
| 4. Dveře zavazadlového prostoru .....         | 5-43 | 8. Širokoúhlá zpětná kamera ..... | 7-122 |

- Pohled dozadu
- Řada N



**Skutečný tvar se může od obrázku lišit.**

ONX4EN011002L

- |   |      |                                    |       |
|---|------|------------------------------------|-------|
| 1. Dveře .....                                | 5-14 | 5. Příkladné brzdové světlo .....  | 9-79  |
| 2. Dvřka plnicího hrdla palivové nádrže ..... | 5-53 | 6. Stíratka zadních stěračů .....  | 9-40  |
| 3. Zadní sdružené světlo .....                | 9-75 | 7. Anténa .....                    | 5-122 |
| 4. Dveře zavazadlového prostoru .....         | 5-43 | 8. Širokouhllá zpětná kamera ..... | 7-122 |

## PŘEHLED INTERIÉRU (I)

■ Levostranné řízení (Typ A)



**Skutečný tvar se může od obrázku lišit.**

ONX4E010003

- |  |      |   |      |
|--|------|---|------|
| 1. Vnitřní klika dveří .....   | 5-16 | 8. Spínač elektricky ovládaných dveří<br>zavazadlového prostoru ..... | 5-47 |
| 2. Spínače elektricky ovládaných oken .....                          | 5-34 | 9. Tlačítko ESC OFF .....   | 6-56 |
| 3. Tlačítko zablokování ovládání<br>elektricky ovládaných oken ..... | 5-35 | 10. Volant .....  | 5-25 |
| 4. Spínač pro sklopení vnějšího<br>zpětného zrcátka .....            | 5-31 | 11. Sklon volantu / teleskopická páčka.....                           | 5-26 |
| 5. Spínač pro ovládání vnějších<br>zpětných zrcátek.....             | 5-30 | 12. Pojistková skříňka .....  | 9-59 |
| 6. Spínač centrálního zamykání dveří .....                           | 5-16 | 13. Páčka pro otevření kapoty .....                                   | 5-42 |
| 7. Zařízení pro nastavení sklonu<br>světlometů .....                 | 5-60 | 14. Sedadlo .....   | 3-3  |

■ Levostranné řízení (Typ B)



**Skutečný tvar se může od obrázku lišit.**

ONX4E010023

- |  |      |   |      |
|--|------|---|------|
| 1. Vnitřní klika dveří .....   | 5-16 | 8. Spínač elektricky ovládaných dveří<br>zavazadlového prostoru ..... | 5-47 |
| 2. Spínače elektricky ovládaných oken.....                           | 5-34 | 9. Tlačítko ESC OFF .....   | 6-56 |
| 3. Tlačítko zablokování ovládání<br>elektricky ovládaných oken ..... | 5-35 | 10. Volant .....  | 5-25 |
| 4. Spínač pro sklopení vnějšího<br>zpětného zrcátka .....            | 5-31 | 11. Sklon volantu / teleskopická páčka.....                           | 5-26 |
| 5. Spínač pro ovládání vnějších<br>zpětných zrcátek.....             | 5-30 | 12. Pojistková skříňka .....  | 9-59 |
| 6. Spínač centrálního zamykání dveří .....                           | 5-16 | 13. Páčka pro otevření kapoty .....                                   | 5-42 |
| 7. Zařízení pro nastavení sklonu<br>světlometů .....                 | 5-60 | 14. Sedadlo .....   | 3-3  |

## PŘEHLED INTERIÉRU (II)

### ■ Pravostranné řízení (Typ A)



**Skutečný tvar se může od obrázku lišit.**

ONX4E010003R

- |  |      |  |      |
|--|------|--|------|
| 1. Vnitřní klika dveří.....  | 5-16 | 8. Spínač elektricky ovládaných dveří<br>zavazadlového prostoru..... | 5-47 |
| 2. Spínače elektricky ovládaných oken.....                           | 5-34 | 9. Tlačítko ESC OFF .....  | 6-56 |
| 3. Tlačítko zablokování ovládání<br>elektricky ovládaných oken ..... | 5-35 | 10. Volant .....   | 5-25 |
| 4. Spínač pro sklopení vnějšího<br>zpětného zrcátka .....            | 5-31 | 11. Spínač zapalování.....   | 6-5  |
| 5. Spínač pro ovládání vnějších<br>zpětných zrcátek.....             | 5-30 | 12. Pojistková skříňka .....   | 9-59 |
| 6. Spínač centrálního zamykání dveří .....                           | 5-16 | 13. Páčka pro otevření kapoty .....                                  | 5-42 |
| 7. Zařízení pro nastavení sklonu<br>světlometů .....                 | 5-60 | 14. Sedadlo .....  | 3-3  |

■ Pravostranné řízení (Typ B)



**Skutečný tvar se může od obrázku lišit.**

ONX4E010023R

- |  |      |   |      |
|--|------|---|------|
| 1. Vnitřní klika dveří .....   | 5-16 | 8. Spínač elektricky ovládaných dveří<br>zavazadlového prostoru ..... | 5-47 |
| 2. Spínače elektricky ovládaných oken.....                           | 5-34 | 9. Tlačítko ESC OFF .....   | 6-56 |
| 3. Tlačítko zablokování ovládání<br>elektricky ovládaných oken ..... | 5-35 | 10. Volant .....  | 5-25 |
| 4. Spínač pro sklopení vnějšího<br>zpětného zrcátka .....            | 5-31 | 11. Spínač zapalování.....  | 6-5  |
| 5. Spínač pro ovládání vnějších<br>zpětných zrcátek.....             | 5-30 | 12. Pojistková skříňka .....  | 9-67 |
| 6. Spínač centrálního zamykání dveří .....                           | 5-16 | 13. Páčka pro otevření kapoty .....                                   | 5-42 |
| 7. Zařízení pro nastavení sklonu<br>světlotmetů .....                | 5-60 | 14. Sedadlo .....   | 3-3  |

## PŘEHLED PŘÍSTROJOVÉ DESKY (I)

■ Levostranné řízení (Typ A)



**Skutečný tvar se může od obrázku lišit.**

ONX4E010004

- |                                    |       |  |              |
|------------------------------------|-------|--|--------------|
| 1. Sdružený přístroj.....          | 4-4   | 10. Tlačítko DBC .....                                 | 6-62         |
| 2. Čelní airbag řidiče .....       | 3-51  | 11. Tlačítko systému Bezpečnost<br>při parkování ..... | 7-157        |
| 3. Tlačítko start/stop motoru..... | 6-9   | 12. Tlačítko Parkování / zobrazení ..                  | 7-123, 7-129 |
| 4. Multimediální systém.....       | 5-123 | 13. Tlačítko řazení .....                              | 6-23, 6-33   |
| 5. Spínač výstražných světel.....  | 8-3   | 14. Spínač elektronické parkovací<br>brzdy (EPB).....  | 6-46         |
| 6. Klimatizace .....               | 5-73  | 15. Spínač Auto Hold.....                              | 6-50         |
| 7. Ventilování sedadel .....       | 3-23  | 16. Tlačítko ovládání jízdního režimu .....            | 6-85         |
| 8. Vyhřívání sedadel .....         | 3-21  | 17. Tlačítko zámku pohonu všech kol .....              | 6-66         |
| 9. Vyhřívání volantu .....         | 5-26  |  |              |





ONX4E010004

- |   |       |  |       |
|---|-------|--|-------|
| 18. Tlačítko vypnutí systému ISG<br>(Idle Stop and Go)..... | 6-76  | 22. Elektrická zásuvka .....                                 | 5-112 |
| 19. Čelní airbag spolujezdce.....                           | 3-51  | 23. Zdířka USB s funkcí nabíjení .....                       | 5-113 |
| 20. Schránka před spolujezdcem .....                        | 5-108 | 24. Nabíjecí podložka systému<br>bezdrátového nabíjení ..... | 5-113 |
| 21. Vstup USB .....   | 5-121 | 25. Systém klimatizace pro druhou<br>řadu sedadel .....      | 5-88  |

■ Levostranné řízení (Typ B)

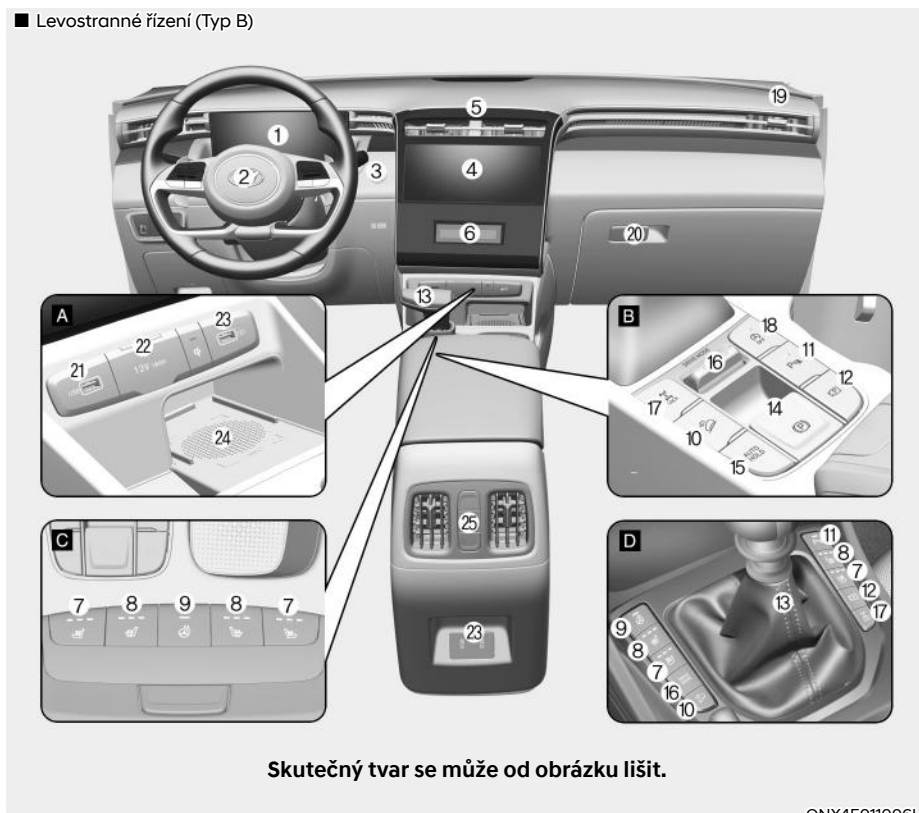

**Skutečný tvar se může od obrázku lišit.**

ONX4E011006L

- |  |                  |  |       |
|--|------------------|--|-------|
| 1. Sdružený přístroj.....                              | 4-4              | 14. Spínač elektronické parkovací<br>brzdy (EPB).....        | 6-46  |
| 2. Čelní airbag řidiče .....                           | 3-51             | 15. Spínač Auto Hold.....                                    | 6-50  |
| 3. Tlačítko start/stop motoru.....                     | 6-9              | 16. Tlačítko ovládání jízdního režimu .....                  | 6-85  |
| 4. Multimediální systém.....                           | 5-123            | 17. Tlačítko zámku pohonu všech kol .....                    | 6-66  |
| 5. Spínač výstražných světel .....                     | 8-3              | 18. Tlačítko vypnutí systému ISG<br>(Idle Stop and Go).....  | 6-76  |
| 6. Klimatizace .....                                   | 5-73             | 19. Čelní airbag spolujezdce.....                            | 3-51  |
| 7. Ventilování sedadel .....                           | 3-23             | 20. Schránka před spolujezdcem .....                         | 5-108 |
| 8. Vyhřívání sedadel .....                             | 3-21             | 21. Vstup USB .....  | 5-121 |
| 9. Vyhřívání volantu .....                             | 5-26             | 22. Elektrická zásuvka .....                                 | 5-112 |
| 10. Tlačítko DBC .....                                 | 6-62             | 23. Zdíčka USB s funkcí nabíjení .....                       | 5-113 |
| 11. Tlačítko systému Bezpečnost<br>při parkování ..... | 7-157            | 24. Nabíjecí podložka systému<br>bezdrátového nabíjení ..... | 5-113 |
| 12. Tlačítko Parkování / zobrazení..                   | 7-123, 7-129     | 25. Systém klimatizace pro druhou řadu<br>sedadel.....       | 5-88  |
| 13. Řadicí páka.....                                   | 6-17, 6-20, 6-23 |  |       |

## PŘEHLED PŘÍSTROJOVÉ DESKY (II)

■ Pravostranné řízení (Typ A)



Skutečný tvar se může od obrázku lišit.

ONX4E010004R

- |                                    |       |  |              |
|------------------------------------|-------|--|--------------|
| 1. Sdružený přístroj.....          | 4-4   | 10. Tlačítko DBC .....                                 | 6-62         |
| 2. Čelní airbag řidiče .....       | 3-51  | 11. Tlačítko systému Bezpečnost<br>při parkování ..... | 7-157        |
| 3. Tlačítko start/stop motoru..... | 6-9   | 12. Tlačítko Parkování / zobrazení..                   | 7-123, 7-129 |
| 4. Multimediální systém.....       | 5-123 | 13. Tlačítko řazení .....                              | 6-23, 6-33   |
| 5. Spínač výstražných světel.....  | 8-3   | 14. Spínač elektronické parkovací<br>brzdy (EPB).....  | 6-46         |
| 6. Klimatizace .....               | 5-73  | 15. Spínač Auto Hold.....                              | 6-50         |
| 7. Ventilování sedadel .....       | 3-23  | 16. Tlačítko ovládání jízdního režimu .....            | 6-85         |
| 8. Vyhřívání sedadel .....         | 3-21  | 17. Tlačítko zámku pohonu všech kol .....              | 6-66         |
| 9. Vyhřívání volantu .....         | 5-26  |  |              |



**Skutečný tvar se může od obrázku lišit.**

ONX4E010004R

- |   |       |  |       |
|---|-------|--|-------|
| 18. Tlačítko vypnutí systému ISG<br>(Idle Stop and Go)..... | 6-76  | 22. Elektrická zásuvka .....                                 | 5-112 |
| 19. Čelní airbag spolujezdce.....                           | 3-51  | 23. Zdíčka USB s funkcí nabíjení .....                       | 5-113 |
| 20. Schránka před spolujezdcem .....                        | 5-108 | 24. Nabíjecí podložka systému<br>bezdrátového nabíjení ..... | 5-113 |
| 21. Vstup USB .....   | 5-121 | 25. Systém klimatizace pro druhou<br>řadu sedadel .....      | 5-88  |

■ Pravostranné řízení (Typ B)

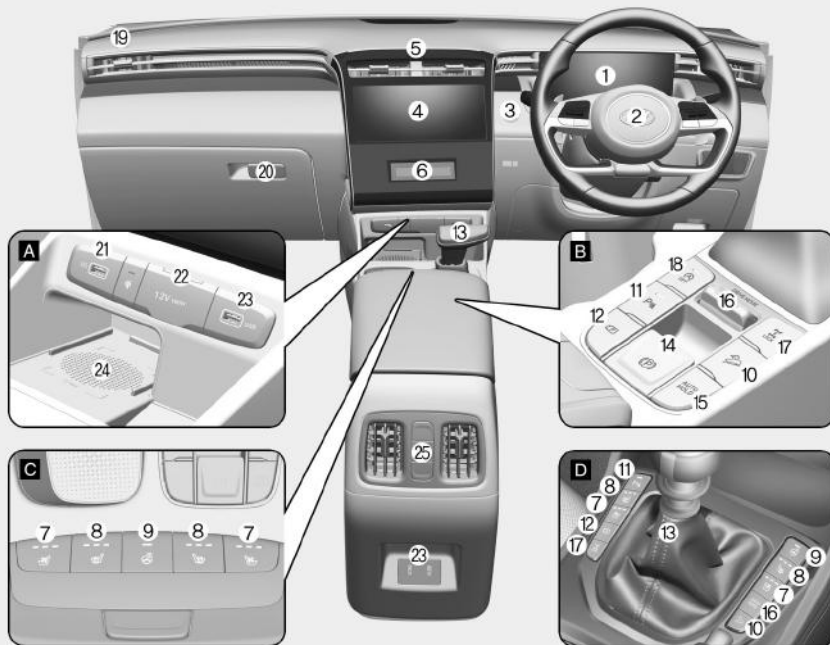

**Skutečný tvar se může od obrázku lišit.**

ONX4E011006R

- |  |                  |  |       |
|--|------------------|--|-------|
| 1. Sdružený přístroj.....                              | 4-4              | 15. Spínač Auto Hold.....                                    | 6-50  |
| 2. Čelní airbag řidiče .....                           | 3-51             | 16. Tlačítko ovládání jízdního režimu .....                  | 6-85  |
| 3. Tlačítko start/stop motoru .....                    | 6-9              | 17. Tlačítko zámku pohonu všech kol .....                    | 6-66  |
| 4. Multimediální systém.....                           | 5-123            | 18. Tlačítko vypnutí systému ISG<br>(Idle Stop and Go).....  | 6-76  |
| 5. Spínač výstražných světel.....                      | 8-3              | 19. Čelní airbag spolujezdce.....                            | 3-51  |
| 6. Klimatizace .....                                   | 5-73             | 20. Schránka před spolujezdcem .....                         | 5-105 |
| 7. Ventilování sedadel .....                           | 3-23             | 21. Vstup USB .....  | 5-121 |
| 8. Vyhřívání sedadel .....                             | 3-21             | 22. Elektrická zásuvka .....                                 | 5-112 |
| 9. Vyhřívání volantu .....                             | 5-26             | 23. Zdíčka USB s funkcí nabíjení .....                       | 5-113 |
| 10. Tlačítko DBC .....                                 | 6-62             | 24. Nabíjecí podložka systému<br>bezdrátového nabíjení ..... | 5-113 |
| 11. Tlačítko systému Bezpečnost<br>při parkování ..... | 7-157            | 25. Systém klimatizace pro druhou<br>řadu sedadel .....      | 5-88  |
| 12. Tlačítko Parkování / zobrazení..                   | 7-123, 7-129     |  |       |
| 13. Řadič páka.....                                    | 6-17, 6-20, 6-23 |  |       |
| 14. Spínač elektronické parkovací<br>brzdy (EPB).....  | 6-46             |  |       |

## PŘEHLED PŘÍSTROJOVÉ DESKY (III)

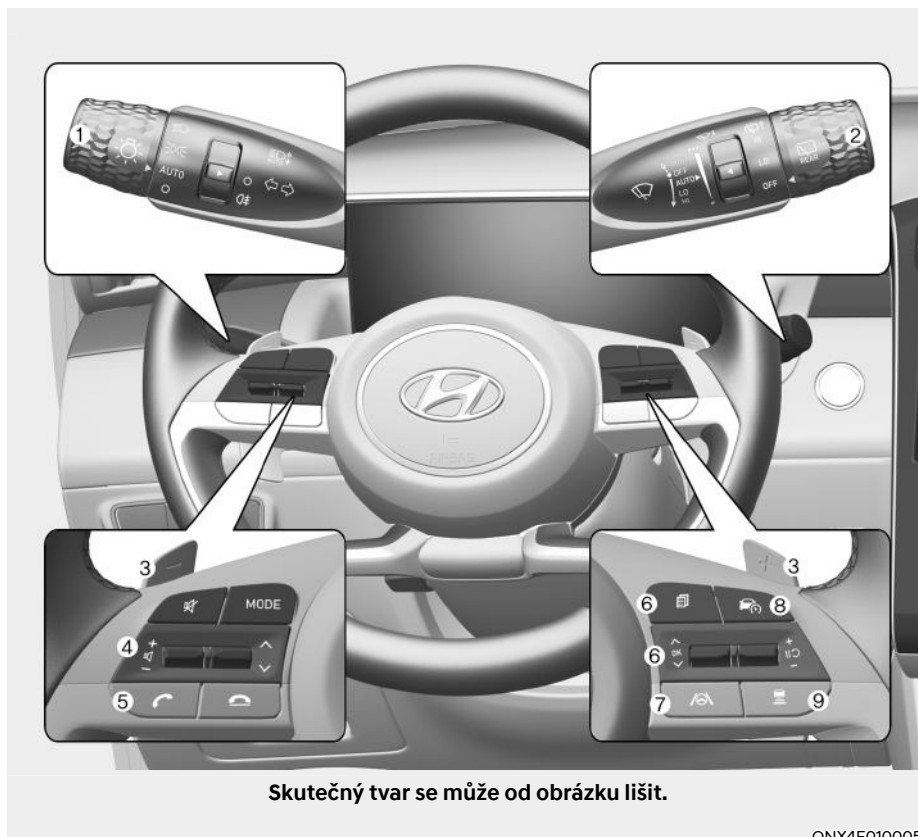

ONX4E010005

- |  |       |  |             |
|--|-------|--|-------------|
| 1. Páčka ovládání světel .....                       | 5-56  | 6. Ovládání displeje sdruženého přístroje .....  | 4-32        |
| 2. Ovladač stěračů a ostřikovačů.....                | 5-69  | 7. Tlačítko asistenta pro jízdu v pružících..... | 7-32, 7-111 |
| 3. Pádlový ovladač.....                              | 6-31  | 8. Tlačítko tempomatu .....                      | 7-84, 7-87  |
| 4. Tlačítka pro dálkové ovládání audiosystému .....  | 5-123 | 9. Odstup mezi vozidly .....                     | 7-89        |
| 5. Tlačítko Bluetooth® hands-free telefonování ..... | 5-123 |  |             |

## MOTOROVÝ PROSTOR

- Smartstream G1.6 T-GDi / Smartstream G1.6 T-GDi (48V) MHEV
- Levostranné řízení

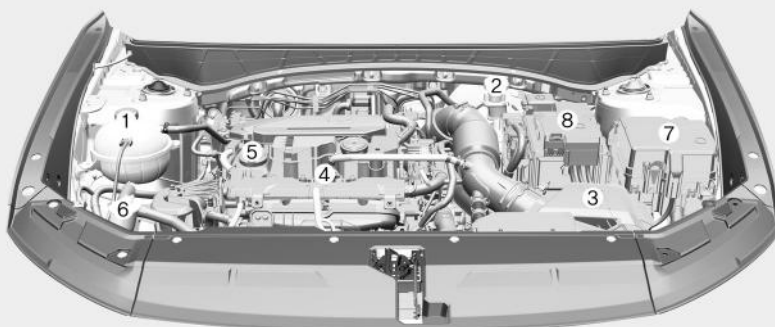

- Pravostranné řízení

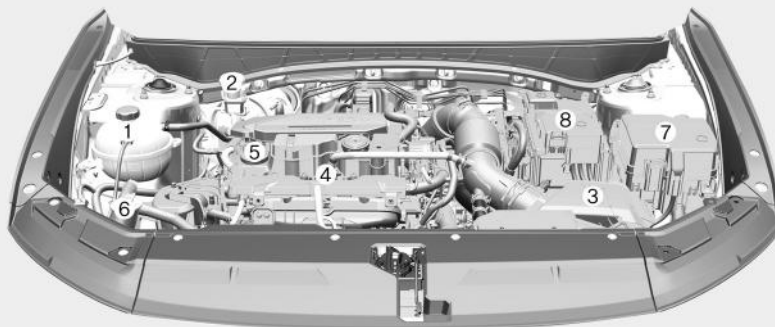

**Skutečný motorový prostor ve vozidle se může od nákresu lišit.**

ONX4090001ONX4E090001R

- |   |  |
|---|--|
| 1. Nádržka chladicí kapaliny motoru..... 9-30           | 6. Nádržka kapaliny do ostřikovačů<br>čelního okna..... 9-35 |
| 2. Nádržka brzdové / spojkové kapaliny*..... 9-33       | 7. Pojistková skříňka ..... 9-67                             |
| 3. Vzduchový filtr ..... 9-36                           | 8. Akumulátor ..... 9-42                                     |
| 4. Měrka motorového oleje..... 9-28                     |  |
| 5. Uzávěr plnicího hrdla<br>motorového oleje ..... 9-26 | *: je-li ve výbavě   |

■ Smartstream G2.0  
– Levostranné řízení

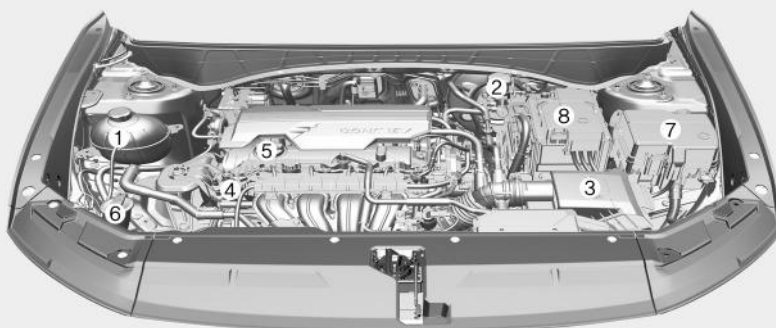

– Pravostranné řízení

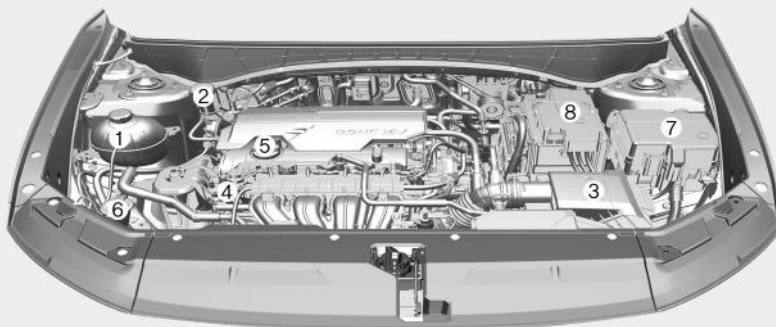

**Skutečný motorový prostor ve vozidle se může od nákresu lišit.**

ONX4E090003ONX4E090003R

- |   |      |                                    |      |
|---|------|------------------------------------|------|
| 1. Nádržka chladicí kapaliny motoru.....      | 9-30 | 6. Nádržka kapaliny do ostřikovačů |      |
| 2. Nádržka brzdové / spojkové kapaliny* ..... | 9-33 | čelního okna.....                  | 9-35 |
| 3. Vzduchový filtr .....                      | 9-36 | 7. Pojistková skříňka .....        | 9-67 |
| 4. Měrka motorového oleje.....                | 9-28 | 8. Akumulátor .....                | 9-42 |
| 5. Uzávěr plicního hrdla                      |      |                                    |      |
| motorového oleje .....                        | 9-26 | *: je-li ve výbavě                 |      |



■ Smartstream G2.5 GDi  
– Levostranné řízení

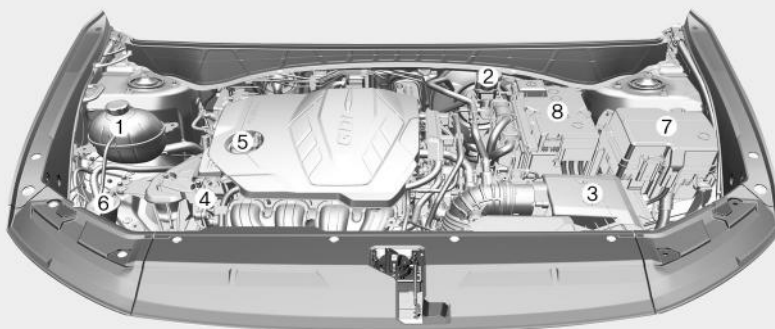

– Pravostranné řízení

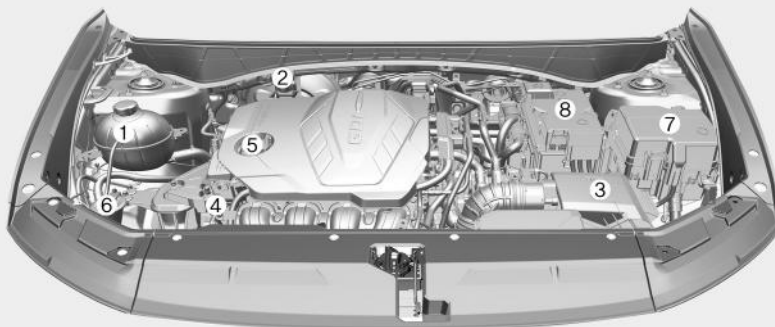

**Skutečný motorový prostor ve vozidle se může od nákresu lišit.**

ONX4E090004/ONX4E090004R

- |  |      |   |      |
|--|------|---|------|
| 1. Nádržka chladicí kapaliny motoru.....           | 9-30 | 6. Nádržka kapaliny do ostřikovačů<br>čelního okna..... | 9-35 |
| 2. Nádržka brzdové / spojkové kapaliny* .....      | 9-33 | 7. Pojistková skříňka .....                             | 9-67 |
| 3. Vzduchový filtr .....                           | 9-36 | 8. Akumulátor .....                                     | 9-42 |
| 4. Měrka motorového oleje.....                     | 9-28 |   |      |
| 5. Uzávěr plnicího hrdla<br>motorového oleje ..... | 9-26 | *: je-li ve výbavě                                      |      |

■ Smartstream D1.6 / Smartstream D1.6 (48V) MHEV  
– Levostranné řízení

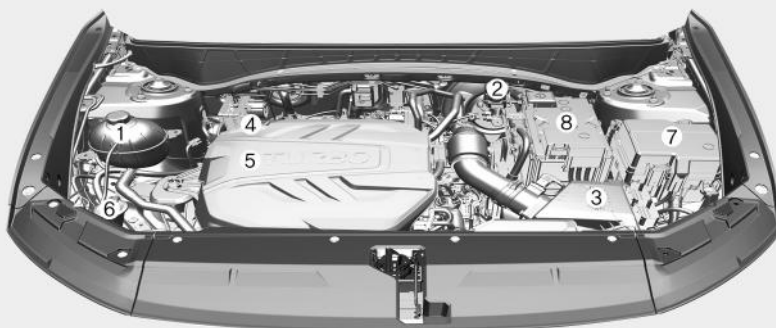

– Pravostranné řízení

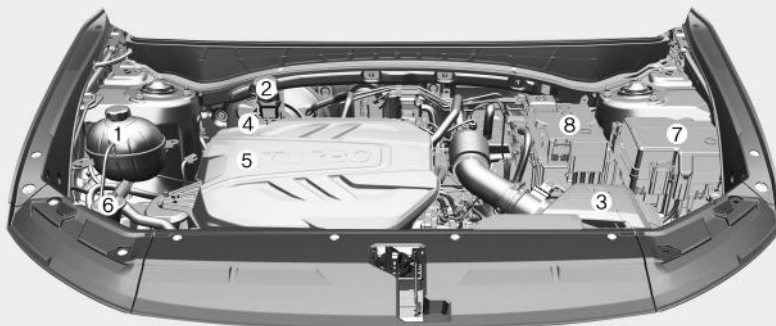

**Skutečný motorový prostor ve vozidle se může od nákresu lišit.**

ONX4E091002L/ONX4E091002R

- |   |  |
|---|--|
| 1. Nádržka chladicí kapaliny motoru.....9-30            | 6. Nádržka kapaliny do ostřikovačů<br>čelního okna..... 9-35 |
| 2. Nádržka brzdové / spojkové kapaliny* .....9-33       | 7. Pojistková skříňka .....9-66                              |
| 3. Vzduchový filtr ..... 9-36                           | 8. Akumulátor ..... 9-42                                     |
| 4. Měrka motorového oleje..... 9-28                     |  |
| 5. Uzávěr plnicího hrdla<br>motorového oleje ..... 9-26 | *: je-li ve výbavě   |

## ROZMĚRY

Položka	mm	
Celková délka	4 500	
Celková délka (pro řadu N)	4 510	
Celková šířka	1 865	
Celková výška	1 650	
Rozchod	Přední	Zadní
	17": 1 630	17": 1 637
	18": 1 615	18": 1 622
	19": 1 615	19": 1 622
Rozchod (pro řadu N)	Přední	Zadní
	19": 1 615	19": 1 622
Rozvor	2 680	

## MOTOR

Motor	Zdvihový objem cm <sup>3</sup>	Vrtání × zdvih mm	Pořadí zážehu	Počet válců
Smartstream G1.6 T-GDi / Smartstream G1.6 T-GDi (48V) MHEV	1 598	75,6 × 89	1-3-4-2	4 v řadě
Smartstream G2.0	1 999	81 × 97	1-3-4-2	4 v řadě
Smartstream G2.5 GDi	2 497	88,5 × 101,5	1-3-4-2	4 v řadě
Smartstream D1.6 / Smartstream D1.6 (48V) MHEV	1 598	77 × 85,8	1-3-4-2	4 v řadě

## PŘÍKON ŽÁROVEK

		Žárovka světla		Typ žárovky	Příkon
Přední	Typ A	Světlomety	Dálkové	HB3	60
			Tlumené	HB3	60
		Světla pro denní svícení (DRL) / obrysová světla		LED	LED
		Směrové světlo		PY21W	21
	Typ B/C	Světlomety	Dálkové	LED	LED
			Tlumené	LED	LED
			SBL* <sup>1</sup>	LED	LED
		Světla pro denní svícení (DRL) / obrysová světla		LED	LED
		Směrové světlo		LED	LED
	Směrové světlo (vnější zpětné zrcátko)		LED	LED	
Zadní	Typ A	Zadní světlo		P21/5W	5/21
		Zadní/brzdové světlo		P21/5W	5/21
	Typ B/C	Zadní světlo		LED	LED
		Zadní/brzdové světlo		LED	LED
	Směrové světlo		PY21W	21	
			LED	LED	
	Zadní mlhové světlo		PR21W	21	
	Zpětný světlomet		P21W	21	
			LED	LED	
	Osvětlení registrační značky		W5W	5	
		LED	LED		
Přídavné brzdové světlo		LED	LED		
Interiér	Světlo pro čtení	Typ A	W10W	10	
		Typ B	LED	LED	
	Osvětlení interiéru		FESTOON	10	
	Světlo na čtení		LED	LED	
	Osvětlení schránky před spolujezdcem		W5W	5	
	Osvětlení u sluneční clony		FESTOON	5	
Osvětlení zavazadlového prostoru		FESTOON	10		

\*<sup>1</sup> : Statické přisvěcování do zatáček

## PNEUMATIKY A KOLA

Položka	Rozměr pneumatiky	Rozměr ráfku	Předepsaný tlak (kPa, psi)				Utahovací moment kolo (N·m)
			Normální zatížení		Maximální zatížení		
			Přední	Zadní	Přední	Zadní	
Rozměr plnohodnotné pneumatiky	215/65 R17	7.0J × 17	240 (35)	240 (35)	275 (40)	107–127	
	235/55 R18	7.5J × 18					
	235/50 R19	7.5J × 19					
Rozměr plnohodnotné pneumatiky (pro řadu N)	235/50 R19	7.5J × 19					
Kompaktní náhradní kolo <sup>*1</sup>	T135/90 D17	4.0T × 17	420 (60)				

\*1 Pokud vaše vozidlo není vybaveno kompaktním náhradním kolem, je vybaveno soupravou na opravu pneumatiky.

### POZNÁMKA

- Pokud se v brzké době očekávají nízké teploty, je povoleno navýšit standardní tlak vzduchu v pneumatikách o 20 kPa (3 psi). V pneumatikách se s každým poklesem teploty o 7 °C snižuje tlak vzduchu o 7 kPa (1 psi). Pokud se očekávají extrémní změny teploty, zkontrolujte tlak vzduchu v pneumatikách a případně ho upravte na správnou hodnotu.
- Tlak vzduchu se obvykle sníží, pokud jedete ve vysokých nadmořských výškách. Pokud plánujete jízdu ve vysokých nadmořských výškách, zkontrolujte v předstihu tlak vzduchu v pneumatikách. V případě potřeby zvýšte tlak vzduchu na příslušnou úroveň (tlak vzduchu dle nadmořské výšky: +10 kPa/1 km (+2,4 psi)).
- Nesmí být překročen maximální tlak uvedený na bočnici pneumatiky.



### POZOR

Při výměně pneumatik musíte **VŽDY** použít pneumatiky stejného rozměru, typu, značky, konstrukce a vzorku běhounu jako originální pneumatiky dodané s vozidlem. V opačném případě může dojít k poškození příslušných součástí nebo jejich nesprávné funkci.

## POVOLENÁ ZÁTĚŽ A RYCHLOST PNEUMATIK (PRO EVROPU)

Položka	Rozměr pneumatiky	Rozměr ráfku	Max. zátěž		Max. rychlost	
			ZI *1	kg	RS *2	km/h
Rozměr plnohodnotné pneumatiky	215/65 R17	7.0J × 17	103	875	V	240
	235/55 R18	7.5J × 18	104	900	V	240
	235/50 R19	7.5J × 19	103	875	V	240
Rozměr plnohodnotné pneumatiky (pro řadu N)	235/50 R19	7.5J × 19	103	875	V	240
Kompaktní náhradní kolo	T135/90 D17	4.0T × 17	104	900	M	130

\*1 ZI: ZÁTĚŽOVÝ INDEX

\*2 RS: RYCHLOSTNÍ SYMBOL

## SYSTÉM KLIMATIZACE

Položka	Hmotnost náplně			Klasifikace
Chladivo g	R1234yf	Přední	550 ±25	R-1234yf
Mazivo kompresoru g	Přední		100 ±10	PAG

Pro podrobnější informace vám doporučujeme kontaktovat autorizovaného opravce HYUNDAI.

## CELKOVÁ HMOTNOST VOZIDLA

- Obecně

Položka			Celková hmotnost vozidla [kg]
Smartstream D1.6	2WD	MT	2 065
		DCT	2 090
	4WD	MT	2 120
		DCT	2 150
Smartstream G2.0	2WD	MT	2 000
		AT	2 030
	4WD	AT	2 085
Smartstream G1.6 T-GDi	2WD	DCT	2 055
	4WD	DCT	2 125
Smartstream G2.5 GDi	2WD	AT	2 065
	4WD	AT	2 125

- Pro Evropu

Položka			Celková hmotnost vozidla [kg]	
Smartstream D1.6	2WD	MT		2 105
			DCT	EURO 6D
				EURO 5
	4WD	DCT	EURO 6D	2 195
		DCT	EURO 5	2 175
Smartstream D1.6 (48V) MHEV	2WD		DCT	2 140
	4WD		DCT	2 200
Smartstream G1.6 T-GDi	2WD		MT	2 050
	4WD		MT	2 130
	2WD		DCT	2 100
	4WD		DCT	2 170
Smartstream G1.6 T-GDi (48V) MHEV	2WD		MT	2 065
	2WD		DCT	2 100
	4WD		DCT	2 170
Smartstream G2.0	2WD		MT	2 030
	4WD		MT	2 085
	2WD		AT	2 060
	4WD		AT	2 115
Smartstream G2.5 GDi	2WD		AT	2 095
	4WD		AT	2 155

## OBJEM ZAVAZADLOVÉHO PROSTORU

Položka		Pro Evropu				
		Rozměr plnohodnotné pneumatiky	Zážehový motor	Vznětový motor	Zážehový motor 48V MHEV	Vznětový motor 48V MHEV
VDA	MIN	503	620	598	577	546
(ℓ)	MAX	1 682	1 799	1 777	1 756	1 725

Minimální: se vzpřímenými sedadly 2. řady.

Maximální: se sklopenými sedadly 2. řady.



## DOPORUČENÁ MAZIVA A OBJEMY

Za účelem dosažení patřičné výkonnosti a dlouhé životnosti motoru a hnacího ústrojí používejte pouze maziva správné kvality. Správná maziva vám také pomohou zvýšit efektivitu motoru, takže se sníží spotřeba paliva.

Tyto kapaliny a maziva jsou doporučeny pro používání ve vašem vozidle.

Mazivo		Objem	Klasifikace
Motorový olej *1 *2 (vypuštění a doplnění) Doporučuje se  	Zážehový motor	Smartstream G2.5 GDi	5,8 ℓ  SAE 0W-20, API SN PLUS/SP nebo ILSAC GF-6
		Smartstream G2.0	4,3 ℓ  SAE 0W-20, API SN PLUS/SP nebo ILSAC GF-6
		Smartstream G1.6 T-GDi / Smartstream G1.6 T-GDi (48V) MHEV	4,8 ℓ  SAE 0W-20, API SN PLUS/SP nebo ILSAC GF-6
	Vznětový motor	Smartstream D1.6 / Smartstream D1.6 (48V) MHEV s DPF *3	4,4 ℓ  ACEA C5 0W-20 nebo C2 0W-30 nebo C3 0/5W-30
Spotřeba motorového oleje	Běžné jízdní podmínky	max. 1 ℓ / 1 500 km	–
	Náročné jízdní podmínky	max. 1 ℓ / 1 000 km	–

\*1: Viz doporučené hodnoty viskozity SAE.

\*2: Vyžaduje motorový olej třídy <API SN PLUS (nebo vyšší) plně syntetický>. Pokud se používá motorový olej nižší třídy (minerální olej včetně polosyntetického), musí se motorový olej a filtr motorového oleje měnit, jak je uvedeno v plánu údržby při používání za ztížených podmínek.

\*3: Filtr pevných částic.

Mazivo		Objem	Klasifikace	
Kapalina automatické převodovky	Zážehový motor	Smartstream G2.0	6,7 ℓ	SK ATF SP4M-1, MICHANG ATF
		Smartstream G2.5 GDi	6,5 ℓ	SP4M-1, S-OIL ATF SP4M-1, Hyundai Genuine ATF SP4M-1
Olej manuální převodovky	Smartstream G2.0	2WD	1,5–1,6 ℓ	API GL-4, SAE 70W
		4WD	1,4–1,5 ℓ	- SK: HK SYN MTF 70W
	Smartstream D1.6	2WD	1,5–1,6 ℓ	- H.K.SHELL: SPIRAX S6 GHME 70W MTF
		4WD	1,4–1,5 ℓ	- GS CALTEX: GS MTF HD 70W
	Smartstream G1.6 T-GDi	2WD	1,5–1,6 ℓ	
		4WD	1,4–1,5 ℓ	
Kapalina aktuátoru systému inteligentní manuální převodovky	Smartstream G1.6 T-GDi (48V) MHEV / Smartstream D1.6 (48V) MHEV	0,082 ℓ	SAE J1704 DOT-4 LV, ISO4925 CLASS-6, FMVSS116 DOT-4, FMVSS116 DOT-3	
Olej převodovky s dvojitou spojkou	Smartstream G1.6 T-GDi / Smartstream G1.6 T-GDi (48V) MHEV / Smartstream D1.6 / Smartstream D1.6 (48V) MHEV	1,6–1,7 ℓ	API GL-4, SAE 70W HK D DCTF TGO-10 PLUS (SK) SPIRAX S6 GHDE 70W DCTF PLUS (H.K.SHELL)	
Brzdová kapalina		dle potřeby	SAE J1704 DOT-4 LV, FMVSS 116 DOT-4, ISO4925 CLASS-6	
Olej zadního diferenciálu (4WD)		0,53–0,63 ℓ		
Olej v rozdělovací převodovce (4WD)	DCT	0,48–0,52 ℓ	HYPOID GEAR OIL API GL-5, SAE 75W/85 (SK HCT-5 GEAR OIL 75W/85 nebo EKVIVALENTNÍ)	
	M/T			
	iM/T			
	A/T	0,62–0,68 ℓ		
Palivo		54 ℓ	Viz „Požadavky na palivo“ v kapitole 1.	
Močovina (vznětový motor)		14 ℓ	ISO22241, DIN70070	

Mazivo		Objem		Klasifikace	
Chladicí kapalina	Smartstream G2.0	LHD	A/T	6,48 ℓ	SMĚS nemrznoucí kapaliny s vodou (etylenglykolová chladicí kapalina pro hliníkové chladiče)
			M/T	6,58 ℓ	
		RHD	A/T	6,44 ℓ	
			M/T	6,54 ℓ	
	Smartstream G1.6 T-GDi	LHD	Obecně	7,63 ℓ	
			Pro Evropu	7,83 ℓ	
		RHD	Obecně	7,70 ℓ	
			Pro Evropu	7,90 ℓ	
	Smartstream G1.6 T-GDi (48V) MHEV (Nižší specifikace)	LHD	7,93 ℓ		
		RHD	8 ℓ		
	Smartstream G1.6 T-GDi (48V) MHEV (Vyšší specifikace)	LHD	7,94 ℓ		
		RHD	8,01 ℓ		
	Smartstream G2.5 GDi	LHD	8,51 ℓ		
		RHD	8,58 ℓ		
Smartstream D1.6 (Nižší specifikace)	LHD	7,1 ℓ			
	RHD	7,17 ℓ			
Smartstream D1.6 (Vyšší specifikace)	LHD	7,1 ℓ			
	RHD	7,17 ℓ			
Smartstream D1.6 (48V) MHEV	LHD	7,1 ℓ			
	RHD	7,17 ℓ			

DCT: převodovka s dvojitou spojkou  
A/T: Automatická převodovka  
M/T: Manuální převodovka

iM/T: Inteligentní manuální převodovka  
LHD: Typ s levostranným řízením  
RHD: Typ s pravostranným řízením

## Doporučená viskozita maziv SAE



### **POZOR**

**Před kontrolou nebo vypuštěním všech maziv vždy očistěte oblast okolo plnicího uzávěru, výpustní zátky nebo měrky. To je zvláště důležité v prašných nebo písečných oblastech a při provozování vozidla po nezpevněných vozovkách. Pokud očistíte oblasti okolo uzávěru a měrky, zabráníte kontaminaci motoru nebo jiných mechanismů, které by mohly být poškozeny.**

Viskozita motorového oleje (hustota) má vliv na spotřebu paliva a provoz v zimním období (startování motoru a tekutost motorového oleje). Motorové oleje s nižší viskozitou přispívají k nižší spotřebě paliva a lepší výkonnosti v zimním období, nicméně motorové oleje s vyšší viskozitou jsou nutné z důvodu vyhovujícího mazání v horkém počasí. Pokud budete používat oleje s jinou viskozitou než doporučenou, mohlo by dojít k poškození motoru.

Při výběru oleje mějte před výměnou oleje na paměti rozsah teplot, ve kterých budete vozidlo provozovat. Pokračujte ve výběru doporučené viskozity oleje z tabulky.

Teplotní rozsah pro viskozitu maziv SAE										
Teplota	°C	-30	-20	-10	0	10	20	30	40	50
Smartstream G2.5 GDi *1		0W-20								
Smartstream G2.0 *1		0W-20								
Smartstream G1.6/G1.6 T-GDI/48V MHEV *1		0W-20								
Smartstream D1.6 / Smartstream D1.6 (48V) MHEV *1		0W-20								

Teplotní rozsah pro viskozitu maziv SAE										
Teplota	°C	-30	-20	-10	0	10	20	30	40	
Olej pro vznětový motor	Smartstream D1.6	5W-30/40								
		0W-30								
		0W-20								

\*1: Pokud se používá minerální olej nebo polosyntetický olej, z hlediska výměny motorového oleje platí údržba při provozování za ztížených podmínek.



Motorový olej s touto certifikační značkou API vyhovuje požadavkům Mezinárodního poradního výboru pro standardizaci maziv (ILSAC). Doporučuje se používat pouze motorové oleje, které nesou tuto certifikační značku API.

## IDENTIFIKAČNÍ ČÍSLO VOZIDLA (VIN)



Identifikační číslo vozidla (VIN) se používá k registraci vašeho vozu a ve všech právních záležitostech týkajících se vlastnictví vozu atd.

Číslo je vyraženo na podlaze pod předním pravým sedadlem. Chcete-li číslo zkontrolovat, otevřete kryt.



VIN je uvedeno také na štítku upevněném nahoře na levé straně palubní desky. Číslo na štítku je zvenku snadno viditelné čelním oknem.

## CERTIFIKAČNÍ ŠTÍTEK VOZIDLA



Certifikační štítek vozidla je upevněn na středovém sloupku na straně řidiče (nebo předního spolujezdce) a obsahuje identifikační číslo vozidla (VIN).

## ŠTÍTEK S ÚDAJI O PNEUMATIKÁCH A TLAKU VZDUCHU



Originální pneumatiky vašeho vozidla jsou vybrány s ohledem na nejlepší výkon při normální jízdě.

Štítek s údaji o doporučeném tlaku vzduchu v pneumatikách je umístěn na středovém sloupku na straně řidiče.

## ČÍSLO MOTORU

- Smartstream G1.6 T-GDi / Smartstream G1.6 T-GDi (48V) MHEV



ONX4EH010021

- Smartstream G2.0

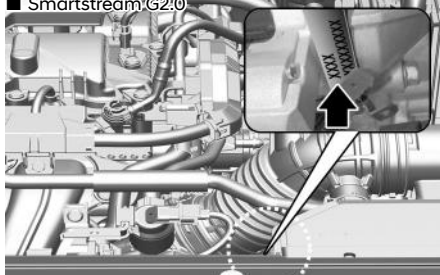

ONX4E010025

- Smartstream G2.5

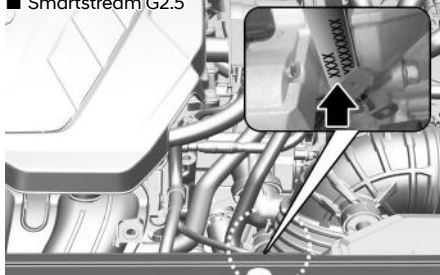

ONX4E010026

- Smartstream D1.6 / Smartstream D1.6 (48V) MHEV

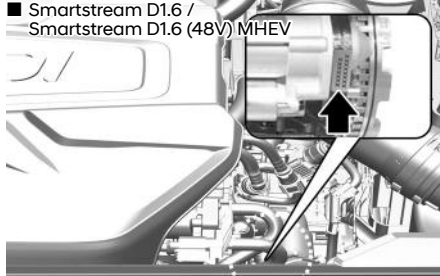

ONX4E010027

Výrobní číslo motoru je vyraženo na bloku válců, jak je vidět na obrázku.

## ŠTÍTEK KOMPRESORU KLIMATIZACE



OHIO88008L

Štítek kompresoru vás informuje o typu kompresoru, kterým je vaše vozidlo vybaveno, například model, číslo dílu dodavatele, výrobní číslo, chladivo (1) a olej v chladivu (2).

## ŠTÍTEK CHLADIVA KLIMATIZACE (JE-LI VE VÝBAVĚ)



ONX4E011029L

Štítek chladiva klimatizace poskytuje informace o typu a množství chladiva.

## PROHLÁŠENÍ O SHODĚ (JE-LI VE VÝBAVĚ)

■ Příklad



CE0678

Komponenty s radiovou frekvencí splňují požadavky směrnice 1995/5/ES.

Další informace včetně prohlášení o shodě jsou dostupné na níže uvedené webové stránce HYUNDAI.

## PALIVOVÝ ŠTÍTEK (JE-LI VE VÝBAVĚ)

### Zážehový motor

Palivový štítek je připevněn k dvířkům plnicího hrdla palivové nádrže.

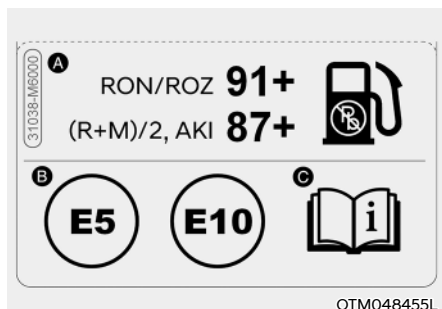

A. Oktanové číslo bezolovnatého benzínu

1. RON/ROZ: Research Octane Number (oktanové číslo stanovené výzkumnou metodou)
2. (R+M)/2, AKI: Anti Knock Index (index odolnosti proti klepání motoru)

B. Identifikátory pro paliva zážehového typu

\* Tento symbol znamená použitelné palivo. Nepoužívejte žádné jiné palivo.

C. Podrobnosti naleznete v části „Požadavky na palivo“ v úvodní kapitole.

### Vznětový motor

Palivový štítek je připevněn k dvířkům plnicího hrdla palivové nádrže.

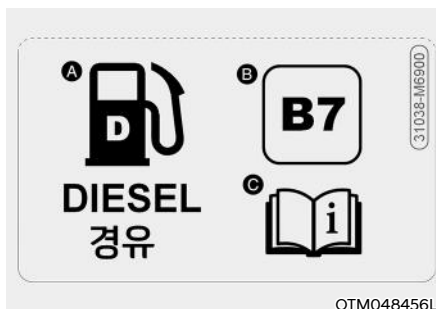

A. Palivo: Motorová nafta

B. Identifikátory pro paliva typu motorové nafty obsahující FAME

\* Tento symbol znamená použitelné palivo. Nepoužívejte žádné jiné palivo.

C. Podrobnosti naleznete v části „Požadavky na palivo“ v této kapitole.



# 3. Bezpečnostní systém

Důležitá bezpečnostní opatření .....	3-2
Vždy se připoutejte .....	3-2
Vždy připoutejte všechny děti .....	3-2
Nebezpečí týkající se airbagů .....	3-2
Rozptylování řidiče .....	3-2
Dodržujte rychlost .....	3-2
Udržujte vozidlo v bezpečném stavu .....	3-2
Sedadla .....	3-3
Bezpečnostní opatření .....	3-5
Přední sedadla .....	3-6
Zadní sedadla .....	3-12
Opěrky hlavy .....	3-17
Vyhřívání sedadel .....	3-21
Ventilování sedadel .....	3-23
Bezpečnostní pásy .....	3-25
Pravidla pro bezpečné používání bezpečnostních pásů .....	3-25
Varovná kontrolka bezpečnostních pásů .....	3-26
Zádržný systém bezpečnostních pásů .....	3-28
Dodatečné pokyny pro bezpečné používání bezpečnostních pásů .....	3-34
Péče o bezpečnostní pásy .....	3-36
Dětský zádržný systém (CRS) .....	3-37
Naše doporučení: Děti vždy vzadu .....	3-37
Výběr dětského zádržného systému (CRS) .....	3-38
Instalace dětského zádržného systému (CRS) .....	3-40
Airbag – přídatný zádržný systém .....	3-48
Kde jsou airbagy? .....	3-51
Jak systém airbagů funguje? .....	3-56
Co se stane po rozvinutí airbagů .....	3-59
Dětský zádržný systém neinstalujte na přední sedadlo spolujezdce .....	3-60
Proč se při srážce můj airbag nerozvinul? .....	3-60
Péče o systém SRS .....	3-65
Další bezpečnostní pokyny .....	3-66
Varovné štítky airbagu .....	3-66

## DŮLEŽITÁ BEZPEČNOSTNÍ UPOZORNĚNÍ

V této části příručky i v celém návodu naleznete mnoho bezpečnostních opatření a doporučení. Bezpečnostní opatření v této části příručky patří k nejdůležitějším.

### Vždy se připestejte

Bezpečnostní pás je nejlepší ochranou při všech typech nehod. Airbagy tvoří doplněk bezpečnostních pásů, nejsou jejich náhradou. I když je vaše vozidlo vybaveno airbagy, musí být řidič i všichni cestující ve vozidle VŽDY řádně připoutáni bezpečnostními pásy.

### Vždy připestejte všechny děti

Všechny děti menší než 150 cm a lehčí než 36 kg by měly jezdit ve vozidle správně připoutané na zadním sedadle, nikoli na předním. Batolata a malé děti musí být připoutány ve vhodném dětském zádržném systému. Větší děti by měly používat podsedák a tříbodový bezpečnostní pás, a to až do doby, kdy mohou bez problémů používat běžný bezpečnostní pás bez podsedáku.

### Nebezpečí týkající se airbagů

Airbagy vám mohou zachránit život, ale mohou také způsobit závažné či dokonce smrtelné zranění cestujícím, kteří sedí příliš blízko airbagů nebo nejsou správně připoutáni. Kojenci, malé děti a dospělé osoby malého vzrůstu jsou rozvíjejícím se airbagem ohroženi nejvíce. Dodržujte veškeré pokyny a upozornění uvedené v této příručce.

### Rozptylování řidiče

Rozptylování řidiče představuje závažné a potenciálně smrtelné nebezpečí, především pro nezkušené řidiče. Při řízení by měla být bezpečnost na prvním místě a řidiči si musí být vědomi celé řady rozptylujících faktorů, jako je ospalost, natahování pro různé předměty, konzumace jídla, úprava vlastního vzhledu, ostatní cestující či telefonování za jízdy.

Řidiče může rozptylovat, když sledují prostor mimo vozovku nebo nemají ruce na volantu a soustředí se na jiné činnosti než na řízení vozidla. Pro snížení nebezpečí rozptýlení řidiče a vzniku nehody je potřeba dodržovat tyto zásady:

- Svá mobilní zařízení (jako jsou přehrávače MP3, telefony, navigace atd.) nastavujte VÝHRADNĚ tehdy, když je vozidlo zaparkováno nebo bezpečně stojí.
- Mobilní zařízení používejte POUZE v souladu se zákony a podmínkami pro jejich bezpečné používání. NIKDY za jízdy nepište textové zprávy či e-maily. Ve většině zemí platí zákony, které zakazují psaní textových zpráv za jízdy. Některé země a města rovněž řidičům zakazují držet za jízdy mobilní telefon v ruce.
- NIKDY nedopustíte, aby vás mobilní zařízení vyrušovalo při řízení. Vy nesete odpovědnost za bezpečnou jízdu vůči cestujícím ve vozidle i dalším účastníkům silničního provozu a musíte mít ruce na volantu a soustředit se na jízdu.

### Dodržujte rychlost

Příliš vysoká rychlost je jednou z hlavních příčin zranění a úmrtí při dopravních nehodách. Obecně platí, že čím vyšší rychlost, tím vyšší riziko, ale k závažným nehodám může dojít i při nižších rychlostech. Nikdy nejezděte rychleji, než je v daných podmínkách bezpečné, i když je povolena vyšší rychlost.

### Udržujte vozidlo v bezpečném stavu

Defekt pneumatiky nebo mechanické selhání vozidla mohou být velice nebezpečné. Za účelem snížení nebezpečí vzniku takových problémů pravidelně kontrolujte tlak vzduchu v pneumatikách i jejich stav a provádějte veškerou plánovanou údržbu.

## SEDADLA

■ Typ s levostranným řízením

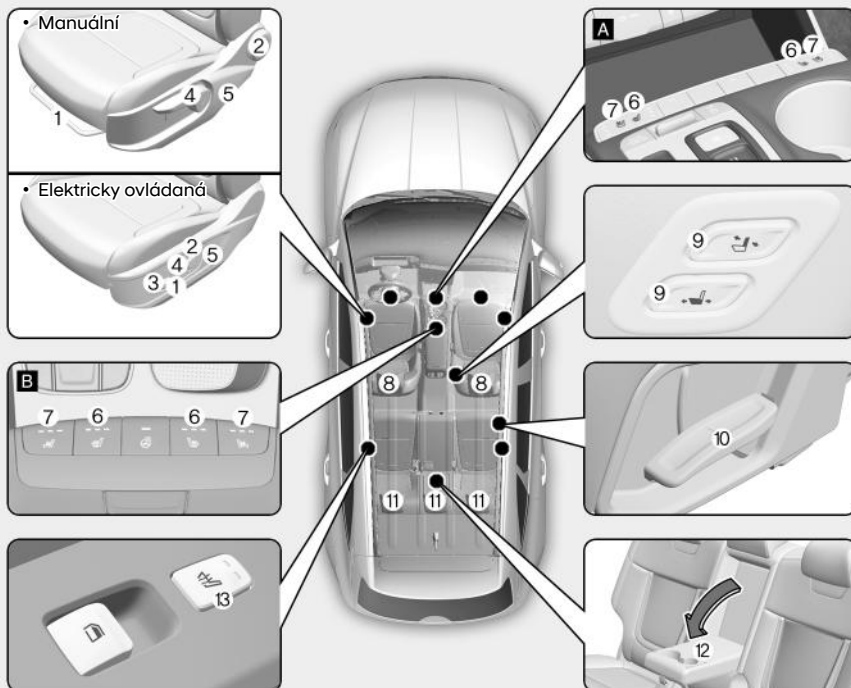

Zobrazené informace se mohou lišit podle funkcí vozidla.

ONX4E030001

### Přední sedadla

- (1) Dopředu a dozadu
- (2) Sklon opěradla
- (3) Sklon sedáku\*
- (4) Výška sedadla
- (5) Bederní opěrka (sedadlo řidiče)\*
- (6) Vyhřívání sedadla\*
- (7) Ventilování sedadla\*
- (8) Opěrka hlavy
- (9) Spínač pro nastupování\*

### Zadní sedadla

- (10) Sklon a sklápění opěradla
- (11) Opěrka hlavy
- (12) Loketní opěrka\*
- (13) Vyhřívání sedadla\*

\*: je-li ve výbavě

■ Typ s pravostranným řízením

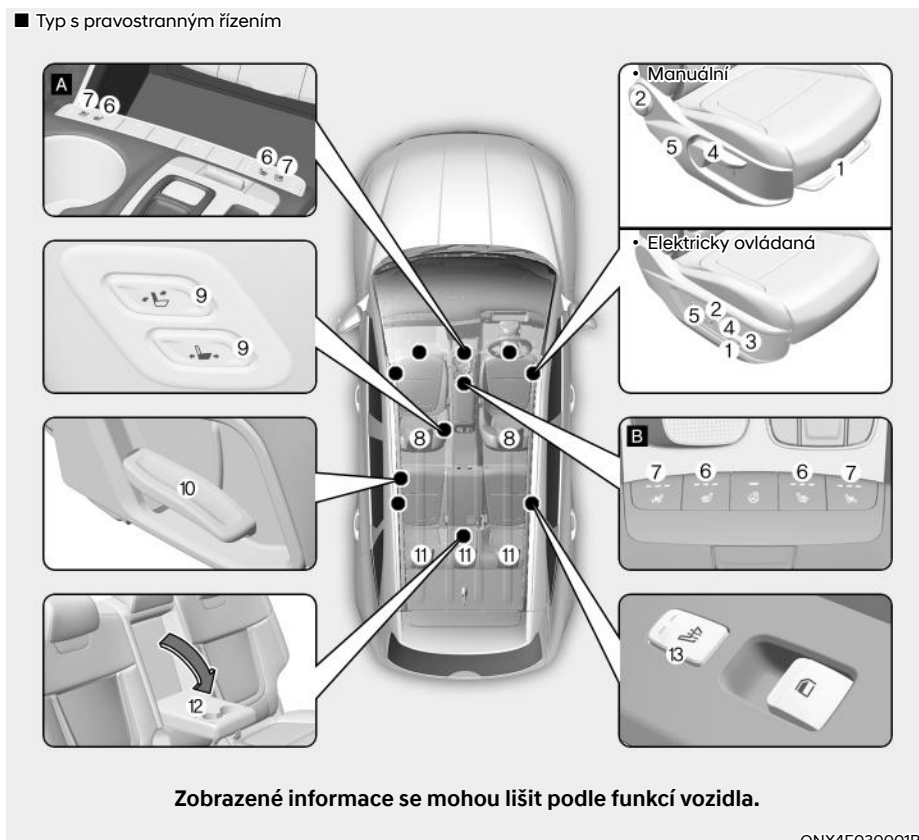

**Přední sedadla**

- (1) Dopředu a dozadu
- (2) Sklon opěradla
- (3) Sklon sedáku\*
- (4) Výška sedadla
- (5) Bederní opěrka (sedadlo řidiče)\*
- (6) Vyhřívání sedadla\*
- (7) Ventilování sedadla\*
- (8) Opěrka hlavy
- (9) Spínač pro nastupování\*

**Zadní sedadla**

- (10) Sklon a sklápění opěradla
- (11) Opěrka hlavy
- (12) Loketní opěrka\*
- (13) Vyhřívání sedadla\*

\*: je-li ve výbavě

## Bezpečnostní opatření

Nastavení sedadel do bezpečné a pohodlné polohy hraje spolu s bezpečnostními pásy a airbagy významnou roli v otázce bezpečnosti řidiče a cestujících při nehodě.



### VÝSTRAHA

**Nepoužívejte polštáře, které omezují tření mezi sedadlem a cestujícím. Cestující může při nehodě či prudkém zastavení sklouznout boky pod bederní část bezpečnostního pásu.**

**Výsledkem by mohlo být vážné nebo smrtelné zranění, protože bezpečnostní pás nemůže normálně fungovat.**

### Airbagy

Lze učinit kroky, které sníží nebezpečí zranění rozvíjejícím se airbagem. U osoby sedící příliš blízko airbagu se výrazně zvyšuje riziko zranění při rozvinutí airbagu. Posuňte si sedadlo co nejdále od čelních airbagů směrem dozadu, ale stále přitom zachovávejte kontrolu nad vozidlem.



### VÝSTRAHA

**Pro snížení nebezpečí závažného zranění nebo smrtelného zranění kvůli rozvíjícímu se airbagu dodržujte následující opatření:**

- **Nastavte sedadlo řidiče co nejvíce dozadu tak, abyste mohli i nadále plně řídit vozidlo.**
- **Nastavte sedadlo spolujezdce co nejvíce dozadu.**
- **Držte volant za jeho okraj rukama v poloze 9 a 3 hodiny, což minimalizuje nebezpečí zranění paží a rukou.**
- **NIKDY neumísťujte žádný předmět ani osobu mezi sebe a airbag.**
- **Nedovolte spolujezdci, aby pokládal nohy na přístrojovou desku. Sníží se tak nebezpečí zranění jeho nohou.**

## Bezpečnostní pásy

Před začátkem každé jízdy si vždy zapněte bezpečnostní pás. Cestující by měli vždy sedět ve vzpřímené poloze a správně připoutaní. Batolata a malé děti musí být připoutány ve vhodných dětských zádržných systémech. Děti, které vyrostly z podsedáku, a dospělé osoby se musí připoutat pomocí bezpečnostních pásů.



### VÝSTRAHA

**Při nastavování bezpečnostních pásů dodržujte následující opatření:**

- **NIKDY nepoužívejte jeden bezpečnostní pás pro více cestujících.**
- **Opěradlo sedadla vždy uveďte do vzpřímené polohy a bederní část pásu ved'te těsně kolem boků.**
- **NIKDY nedovolte, aby děti či kojenci cestovali na klíně jiného pasažéra.**
- **Neved'te bezpečnostní pás přes krk, přes ostré hrany ani neved'te horní část pásu daleko od těla.**
- **Zabraňte zachycení nebo zaseknutí bezpečnostního pásu.**

## Přední sedadla

Přední sedadlo je možné nastavit pomocí ovládacích spínačů umístěných na vnější straně sedáku. Před jízdou nastavte sedadlo do správné polohy, abyste mohli snadno ovládat volant, pedály a spínače na přístrojové desce.



## VÝSTRAHA

Při nastavování sedadel dodržujte následující opatření:

- **NIKDY** nenastavujte sedadlo, když je vozidlo v pohybu. Sedadlo se může nečekaně pohnout, což může způsobit ztrátu kontroly nad vozidlem a následnou nehodu.
- Nic neukládejte pod přední sedadla. Volně položené předměty v prostoru pro nohy řidiče by mohly bránit ovládání pedálů, což by mohlo způsobit nehodu.
- Nedovolte, aby cokoli zasahovalo do běžné polohy a správného zajištění opěradla.
- Nepokládejte zapalovač cigaret na podlahu nebo sedadlo. Když posouváte sedadlo, může ze zapalovače uniknout plyn a způsobit požár.
- Při vytahování malých předmětů zachycených pod sedadlem nebo mezi sedadlem a středovou konzolou buďte mimořádně opatrní. Můžete se pořezat nebo zranit ruce o ostré hrany mechanismu sedadla.
- Jestliže jsou na zadních sedadlech cestující, postupujte při nastavování polohy předních sedadel opatrně.
- Po seřízení se ujistěte, že je sedadlo zajištěno na svém místě. V opačném případě by mohlo dojít k jeho nečekanému posunutí a způsobení nehody.



## POZOR

Aby nedošlo ke zranění:

- **Nenastavujte sedadlo, jste-li připoutáni bezpečnostním pásem. Při posunu sedadla dopředu může dojít k silnému tlaku na vaše břicho.**
- **Zabraňte vniknutí vašich rukou nebo prstů do mechanismu sedadla při posunu sedadla.**

## Ruční nastavení

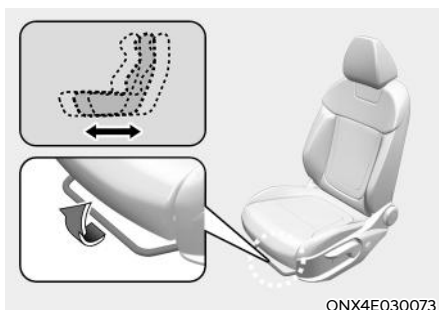

### Předozaďní nastavení

Pro posunutí sedadla dopředu nebo dozadu:

1. Zatáhněte páčku nahoru a držte ji.
2. Posuňte sedadlo do požadované polohy.
3. Uvolněte páčku a ujistěte se, že se sedadlo zajistilo na svém místě. Zkuste posunout sedadlo dopředu a dozadu bez použití páčky. Pokud se sedadlo pohybuje, není správně zajištěné.

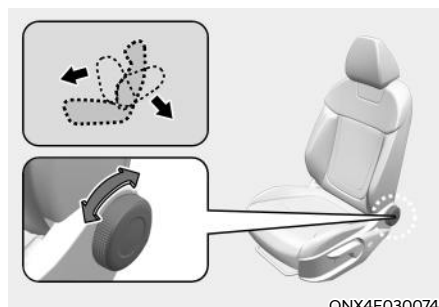

### Sklon opěradla

Sklopení opěradla:

1. Otáčejte ovladačem opěradla sedadla směrem dozadu.
2. Opatrně se opřete o opěradlo a nastavte požadovanou polohu.
3. Uvolněte ovladač a ujistěte se, že se opěradlo zajistilo na místě.

### Sklápění opěradla

Sezení ve sklopené poloze, když je vozidlo v pohybu, může být nebezpečné. I když je osoba připoutána, ochranná funkce zádržného systému (bezpečnostních pásů a airbagů) se ve chvíli, kdy je sedadlo sklopené, výrazně snižuje.



## VÝSTRAHA

**NIKDY** nejezděte se sklopeným opěradlem.

Jízda se sklopeným opěradlem zvyšuje v případě nehody či prudkého zastavení pravděpodobnost závažného či smrtelného zranění.

Řidič a cestující by **VŽDY** měli sedět na sedadlech řádně opřeni, správně připoutáni bezpečnostními pásy a s opěradly ve vzpřímené poloze.

Aby bezpečnostní pásy fungovaly správně, musí být vedeny těsně přes boky a hrudník. Když je sedadlo sklopené, nemůže hrudní část bezpečnostního pásu správně fungovat, protože nepřiléhá k hrudníku. Namísto toho bude před vámi. Během nehody může dojít k vymrštění těla do pásu a ke zranění krku či jiných částí těla.

Čím více je sedadlo sklopené, tím vyšší je nebezpečí, že boky cestujícího podklouznou pod bederní část pásu, nebo že krk cestujícího zasáhne hrudní část pásu.

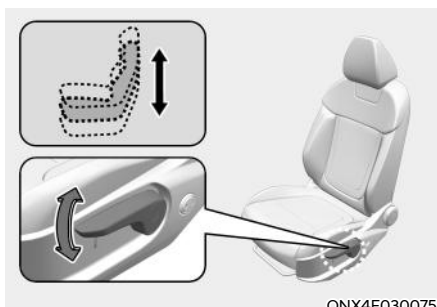

### Výška sedadla

Změna výšky sedáku:

- Několikrát zatlačte páčku směrem dolů, čímž sedák spustíte.
- Několikrát zatlačte páčku směrem nahoru, čímž sedák zvednete.

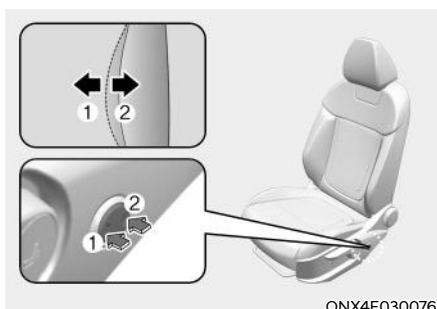

### Bederní opěrka

(pro sedadlo řidiče, je-li ve výbavě)

- Bederní opěrku lze nastavit stisknutím ovladače bederní opěrky.
- Stisknutím přední části tlačítka (1) vyklenutí zvýšíte, stisknutím zadní části tlačítka (2) vyklenutí zmenšíte.



### Elektrické nastavení (je-li ve výbavě)

#### VÝSTRAHA

NIKDY nenechávejte ve voze děti bez dozoru. Elektricky ovládaná sedadla lze ovládat i při vypnutém vozidle.

#### POZNÁMKA

Aby nedošlo k poškození sedadel:

- Ve chvíli, kdy došlo k maximálnímu posunu sedadel dopředu nebo dozadu, ihned zastavte jejich pohyb.
- Nenastavujte sedadla déle než je nezbytně nutné, je-li vozidlo vypnuté. Může to vést ke zbytečnému vybití akumulátoru.
- Nenastavujte dvě či více sedadel zároveň. Může dojít k poruše elektrických obvodů.

#### Předozadní nastavení

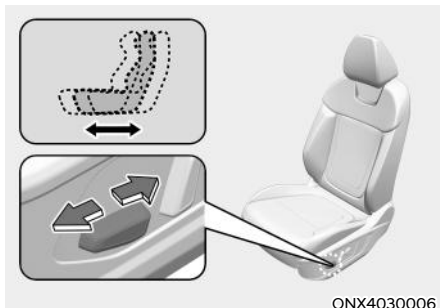

ONX4030006

Pro posunutí sedadla dopředu nebo dozadu:

1. Zatlačte spínač ovladače dopředu nebo dozadu.
2. Uvolněte spínač, jakmile je sedadlo v požadované poloze.

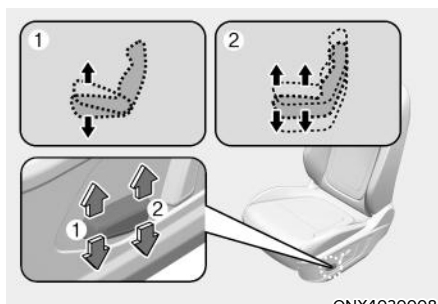

ONX4030008

#### Sklon sedáku (1, je-li ve výbavě)

Změna úhlu přední části sedáku:

Zatlačením za přední část ovládacího prvku směrem vzhůru přední část sedáku zvýšíte, zatáhnutím směrem dolů ji snížíte.

Uvolněte spínač, jakmile je sedadlo v požadované poloze.

#### Výška sedadla (2)

Změna výšky sedáku:

Zatažením za zadní část ovládacího prvku směrem vzhůru sedák zvýšíte, zatlačením směrem dolů jej snížíte.

Uvolněte spínač, jakmile je sedadlo v požadované poloze.

### Nastavení sklonu opěradla

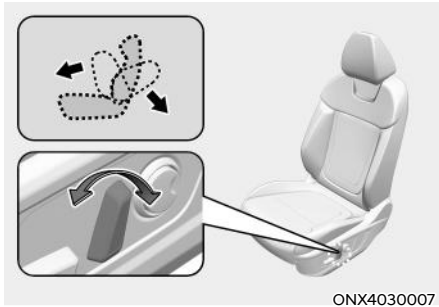

Sklopení opěradla:

1. Zatlačte spínač ovladače dopředu nebo dozadu.
2. Uvolněte spínač, jakmile je opěradlo v požadované poloze.

Sklápění opěradla

Sezení ve sklopené poloze, když je vozidlo v pohybu, může být nebezpečné. I když je osoba připoutána, ochranná funkce zádržného systému (bezpečnostních pásů a airbagů) se ve chvíli, kdy je sedadlo sklopené, výrazně snižuje.



### VÝSTRAHA

**NIKDY** nejezděte se sklopeným opěradlem.

**Jízda se sklopeným opěradlem zvyšuje v případě nehody či prudkého zastavení pravděpodobnost závažného či smrtelného zranění.**

**Řidič a cestující by VŽDY měli sedět na sedadlech řádně opřeni, správně připoutáni bezpečnostními pásy a s opěradly ve vzpřímené poloze.**

Aby bezpečnostní pásy fungovaly správně, musí být vedeny těsně přes boky a hrudník. Když je sedadlo sklopené, nemůže hrudní část bezpečnostního pásu správně fungovat, protože nepřiléhá k hrudníku. Namísto toho bude před vámi. Během nehody může dojít k vymrštění těla do pásu a ke zranění krku či jiných částí těla.

Čím více je sedadlo sklopené, tím vyšší je nebezpečí, že boky cestujícího podklouznou pod bederní částí pásu, nebo že krk cestujícího zasáhne hrudní část pásu.

### Bederní opěrka (sedadlo řidiče, je-li ve výbavě)

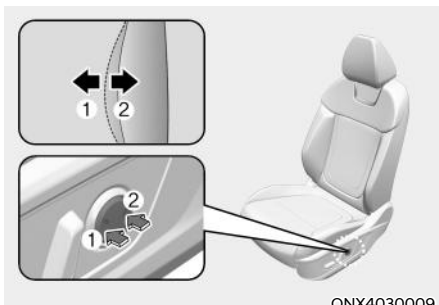

Nastavení bederní opěrky:

1. Stisknutím přední části spínače (1) vyklenutí zvýšíte, stisknutím zadní části spínače (2) vyklenutí zmenšíte.
2. Uvolněte spínač, jakmile je bederní opěrka v požadované poloze.

### Spínač pro nastupování (je-li ve výbavě)



Pasažér sedící vzadu může používat ovládací prvky pro nastavení sedadla předního spolujezdce.

- Posunutí dopředu nebo dozadu:  
Stisknutím spínače (1) nebo (2) posuňte sedadlo spolujezdce dopředu nebo dozadu.
- Sklon opěradla:  
Stisknutím spínače (3) nebo (4) změňte sklon sedadla spolujezdce více dopředu nebo dozadu.

### **Kapsa na opěradle**

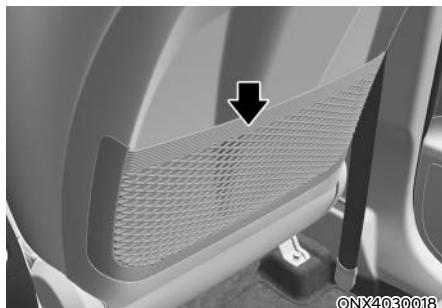

Na zadní části opěradel předních sedadel se nalézá kapsa.



### **POZOR**

Neukládejte do kapes těžké a ostré předměty. V případě nehody by se mohly z kapsy uvolnit a zranit cestující ve vozidle.

### **Zadní sedadla**

#### **Sklopení zadních sedadel**

Pro usnadnění přepravy dlouhých předmětů nebo pro zvětšení objemu zavazadlového prostoru lze zadní opěradla sklopit.



### **VÝSTRAHA**

- Nikdy nedovolte cestujícím, aby za jízdy seděli na sklopených opěradlech. Není to vhodná poloha sedadla a nelze použít bezpečnostní pásy. V případě nehody nebo náhlého zastavení by mohlo dojít k vážným nebo smrtelným zraněním.
- Předměty přepravované na sklopeném opěradle, by neměly být vyšší než opěradla předních sedadel. Náklad by mohl při prudkém zastavení sklouznout dopředu a způsobit zranění nebo poškození.

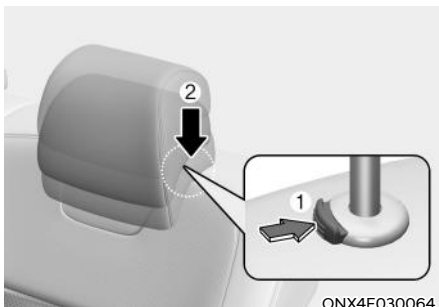

ONX4E030064

#### Sklopení zadního opěradla:

1. Umístěte opěradlo předního sedadla do vzpřímené polohy a v případě potřeby posuňte přední sedadlo dopředu.
2. Zadní opěrky hlavy spusťte do nejnižší polohy stisknutím a přidržením seřizovacího tlačítka (1) a zatlačením opěrky hlavy (2) dolů.

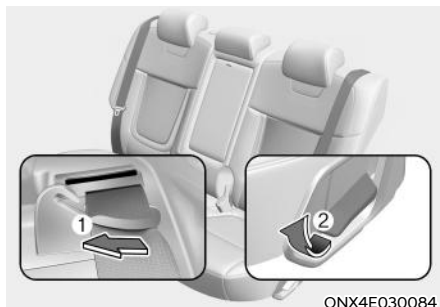

ONX4E030084

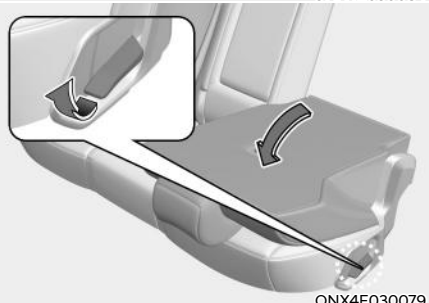

ONX4E030079



ONX4E030083

4. Vytáhněte pás z vodítka (1) a zatáhněte za uvolňovací páčku opěradla (2), poté sklopte sedadlo směrem k přední části vozidla.

3. Před sklopením opěradla přemístěte bezpečnostní pás směrem do vnější polohy. V opačném případě by mohl bezpečnostní pás překážet při sklápění opěradla.

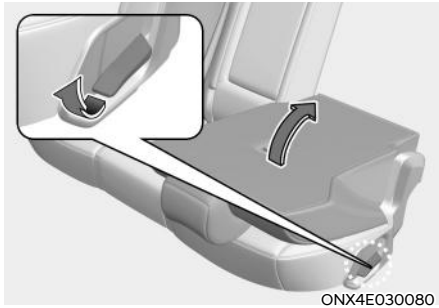

5. Pro používání zadního sedadla zvedněte opěradlo zadního sedadla a zatlačte ho dozadu zvednutím přední části páčky pro sklápění. Zatlačte pevně na opěradlo, až se zajistí na svém místě. Ujistěte se, že je opěradlo zajištěno na svém místě.

#### **VÝSTRAHA**

Při vrácení opěradla zadního sedadla ze sklopené do vzpřímené polohy přidržujte opěradlo a vračejte ho pomalu. Ujistěte se, že je opěradlo zcela zajištěno ve vzpřímené poloze tím, že zatlačíte na vrchní část opěradla. V případě nehody nebo prudkého zastavení by se mohl v důsledku nezajištěného opěradla posunout náklad velkou silou dopředu a proniknout do prostoru pro cestující a způsobit vážné nebo smrtelné zranění.

#### **VÝSTRAHA**

Neumisťujte předměty na zadní sedadla, neboť není možné je řádně upevnit. V případě kolize mohou svým pohybem vážně nebo smrtelně zranit cestující.

### VÝSTRAHA

Při vracení opěradla zadního sedadla ze sklopené do vzpřímené polohy přidržíte opěradlo a vračejte ho pomalu. Ujistěte se, že je opěradlo zcela zajištěno ve vzpřímené poloze tím, že zatlačíte na vrchní část opěradla. V případě nehody nebo prudkého zastavení by se mohl v důsledku nezajištěného opěradla posunout náklad velkou silou dopředu a proniknout do prostoru pro cestující a způsobit vážné nebo smrtelné zranění.

### VÝSTRAHA

Neumísťujte předměty na zadní sedadla, neboť není možné je řádně upevnit. V případě kolize mohou svým pohybem vážně nebo smrtelně zranit cestující.

### VÝSTRAHA

Při vykládání nebo nakládání nákladu se ujistěte, že je vypnutý motor, automatická převodovka/převodovka s dvojitou spojkou je v poloze N (neutrál) nebo manuální převodovka/inteligentní manuální převodovka je v poloze R (zpátečka) nebo 1. rychlostního stupně a parkovací brzda je řádně zatažena. Pokud tyto kroky nedodržíte, vozidlo se může rozjet, pokud dojde k neúmyslnému přěazení do jiné polohy.

### POZOR

- Při nakládání zavazadel přes zadní sedadla buďte opatrní, abyste nepoškodili interiér vozidla.
- Pokud nakládáte zavazadla přes zadní sedadla, ujistěte se, že je náklad správně zajištěn, aby se nemohl za jízdy pohybovat.

### VÝSTRAHA

Náklad by měl být vždy zajištěn, aby nemohl být při srážce vymrštěn do vozidla a způsobit zranění cestujících ve vozidle. Nepokládejte předměty na zadní sedadla, neboť je nelze správně zajistit a v případě srážky mohou zranit cestující na předních sedadlech.

### **Dálkové sklápění/vyklápění opěradel (je-li ve výbavě)**



Stiskněte spínač pro sklopení opěradel zadních sedadel (1) umístěný na obou stranách zavazadlového prostoru.



### **VÝSTRAHA**

**Sklopení zadního sedadla**

**Nesklápějte zadní sedadla, jestliže na nich jsou cestující, zvířata nebo zavazadla.**

**Může dojít ke zranění cestujících či zvířat nebo k poškození zavazadel.**

### **Loketní opěrka**



Loketní opěrka se nalézá uprostřed zadního sedadla. Chcete-li použít loketní opěrku, vytáhněte ji ze zadního sedadla směrem dolů.

### **Upozornění na cestující na zadním sedadle (pro zadní sedadla) (je-li ve výbavě)**

Tato funkce upozorní řidiče, pokud vystoupí z vozidla a na zadních sedadlech zůstanou cestující.

Pokud otevřete dveře s cestujícími na zadních sedadlech, zobrazí se ve sdruženém přístroji varovné hlášení jako první varování. Pokud je po zamknutí všech dveří detekován pohyb na zadních sedadlech, upozorní vás druhé varování. Před vystoupením zkontrolujte cestující na zadních sedadlech.

**Další informace naleznete v části „Upozornění na cestující na zadním sedadle“ v této kapitole.**



## Opěrka hlavy

Přední i zadní sedadla jsou vybavena nastavitelnými opěrkami hlavy. Opěrky hlavy zajišťují cestujícím pohodlí, ale především je mají chránit před hyperflexí a dalšími zraněními krku a páteře při nehodě, zejména při nárazu zezadu.

### VÝSTRAHA

Pro snížení nebezpečí závažného či smrtelného zranění při nehodě dodržujte při nastavování opěrek hlavy následující opatření:

- Všechny opěrky hlavy nastavte správně ještě PŘED jízdou.
- NIKDY nedovolte nikomu, aby jel na sedadle bez opěrky hlavy.

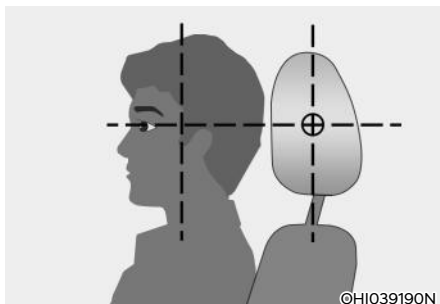

- Nastavte opěrky tak, aby střední část opěrky byla ve stejné výšce, jako je výška horní části očí daného cestujícího.
- NIKDY nenastavujte polohu opěrky hlavy na sedadle řidiče, když je vozidlo v pohybu.
- Nastavte opěrku hlavy co nejbližší k hlavě pasažéra. Nepoužívejte polštáře, které by oddalovaly tělo od opěradla.
- Po nastavení opěrky zkontrolujte, že se zajistila ve správné pozici.

### VÝSTRAHA

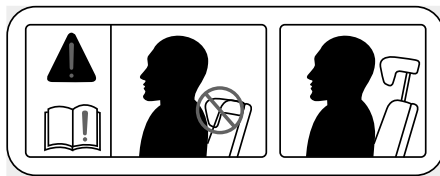

Sedí-li někdo na zadním sedadle, nenastavujte opěrku hlavy zadního sedadla do nejnižší polohy.

### POZOR

Když na zadních sedadlech nikdo není, nastavte opěrku hlavy do nejnižší polohy. Opěrka hlavy na zadním sedadle může snížit výhled směrem dozadu.

### **POZNÁMKA**

NIKDY do opěrek hlavy netlučte ani za ně netahejte, aby nedošlo k jejich poškození.

### Opěrky hlavy na předních sedadlech

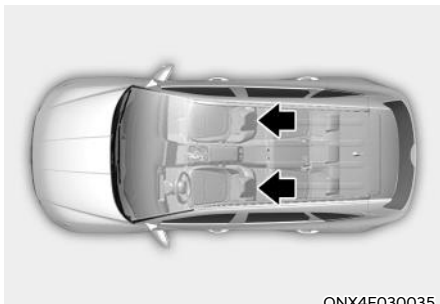

Sedadla řidiče a předního spolujezdce jsou vybavena nastavitelnými opěrkami hlavy, které slouží pro bezpečnost a pohodlí cestujících.

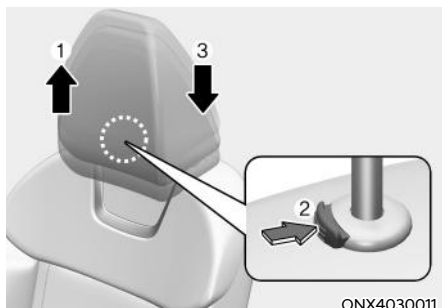

#### Nastavení výšky opěrek

Pro zvednutí opěrky hlavy:

1. Vytáhněte opěrku do požadované polohy (1).

Pro snížení opěrky hlavy:

1. Zatlačte a přidržte uvolňovací tlačítko (2) na držáku opěrky.
2. Zasuňte opěrku do požadované polohy (3).

### POZNÁMKA

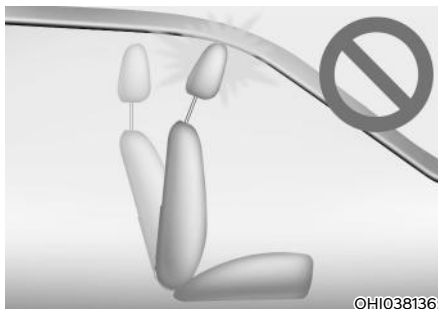

**Jestliže sklopíte sedadlo dopředu s vytaženou opěrkou hlavy a zvednutým sedákem, může se opěrka hlavy dostat do kontaktu se sluneční clonou nebo jinými částmi vozidla.**

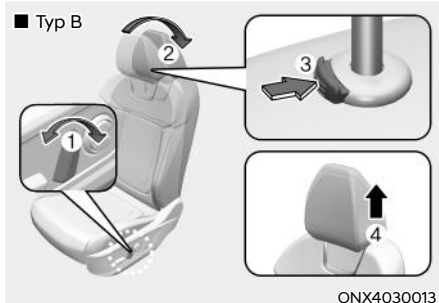
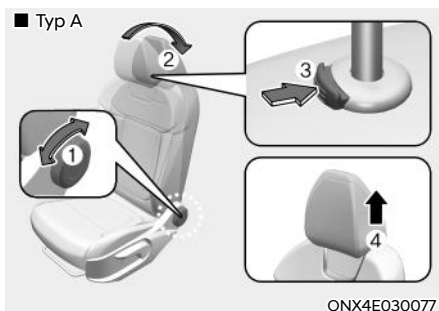

### Vyjmutí a opětovné nasazení

Pro vyjmutí opěrky hlavy:

1. Sklopte opěradlo (2) pomocí knoflíku pro nastavení sklonu opěradla nebo spínače (1).
2. Zvedněte co nejvíce opěrku hlavy.
3. Stiskněte uvolňovací tlačítko opěrky hlavy (3) a zároveň vytáhněte opěrku hlavy směrem nahoru (4).



### VÝSTRAHA

**NIKDY** nedovoďte nikomu cestovat na sedadle bez opěrky hlavy.

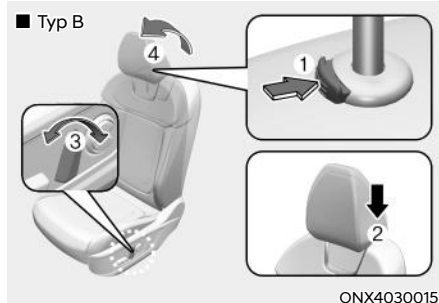
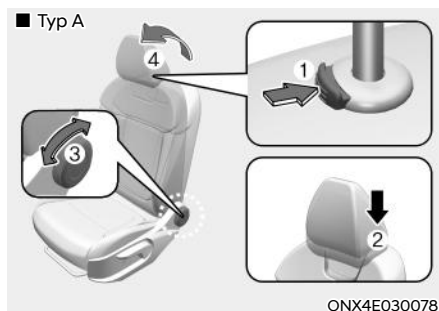

Pro opětovné nasazení opěrky hlavy:

1. Sklopte opěradlo.
2. Vložte vodící tyče opěrky (2) do otvorů v opěradle a zároveň stiskněte uvolňovací tlačítko (1).
3. Nastavte příslušnou výšku opěrky hlavy.
4. Sklopte opěradlo (4) pomocí knoflíku ovládání sklonu opěradla nebo spínače (3).



### VÝSTRAHA

Po nasazení a nastavení polohy opěrky se vždy ujistěte, že se opěrka zajistila v požadované poloze.

### Opěrky hlavy na zadních sedadlech

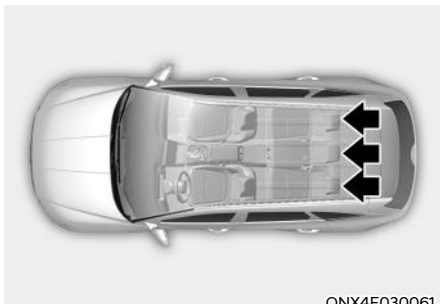

Všechna zadní sedadla jsou vybavena opěrkami hlavy za účelem zajištění bezpečnosti a pohodlí cestujících.

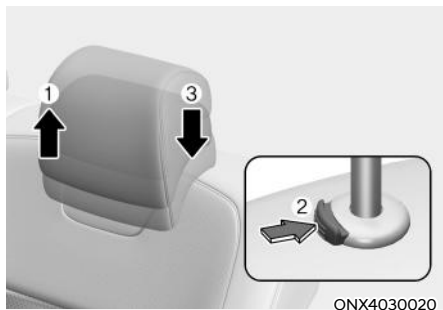

#### Nastavení výšky opěrek

Pro zvednutí opěrky hlavy:

1. Vytáhněte opěrku do požadované polohy (1).

Pro snížení opěrky hlavy:

1. Zatlačte a přidržte uvolňovací tlačítko (2) na držáku opěrky.
2. Zasuňte opěrku do požadované polohy (3).

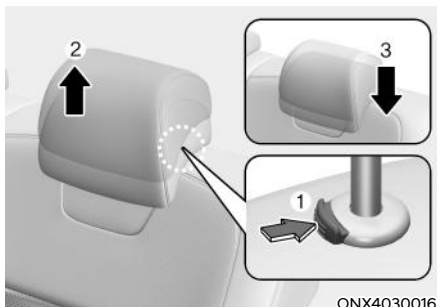

#### Vyjmutí a opětovné nasazení

Pro vyjmutí opěrky hlavy:

1. Zvedněte co nejvíce opěrku hlavy.
2. Stiskněte uvolňovací tlačítko opěrky hlavy (1) a zároveň vytáhněte opěrku hlavy směrem nahoru (2).

Pro opětovné nasazení opěrky hlavy:

1. Vložte vodící tyče opěrky (3) do otvorů v opěradle a zároveň stiskněte uvolňovací tlačítko (1).
2. Nastavte příslušnou výšku opěrky hlavy.

## Vyhřívání sedadel (je-li ve výbavě)

Vyhřívání sedadel slouží k ohřevu sedadel za chladného počasí.

Za teplého počasí nebo v době, kdy vyhřívání sedadel není potřebné, přepněte spínače vyhřívání sedadel do polohy OFF.

### VÝSTRAHA

Vyhřívání sedadla může způsobit **ZÁVAŽNÉ POPÁLENINY**, a to i při nízkých teplotách a především při delším používání.

Cestující musí být schopni cítit, že se sedadlo přehřívá, aby je mohli v případě potřeby vypnout.

Lidé, kteří nemohou vnímat změnu teploty nebo necítí bolest působící na pokožku, by měli být mimořádně opatrní. Jde především o následující typy cestujících:

- Kojenci, děti, starší nebo postižené osoby nebo nemocní lidé.
- Lidé s citlivou pokožkou nebo náchylní k popálení.
- Vyčerpané osoby.
- Intoxikované osoby.
- Lidé, kteří berou léky způsobující malátnost nebo ospalost.

### VÝSTRAHA

Na sedadlo se zapnutým vyhříváním **NIKDY** nepokládejte žádný předmět, který tepelně izoluje, jako je deka nebo polštář. Může dojít k přehřátí sedadla a k následnému popálení nebo poškození sedadla.

### POZNÁMKA

Aby nedošlo k poškození sedadel a jejich vyhřívání:

- **Nikdy nečistěte sedadla rozpouštědly, jako je ředidlo, benzen, alkohol nebo benzin.**
- **Nepokládejte na sedadla vybavená vyhříváním těžké a ostré předměty.**
- **Neměňte potah sedadla. Může dojít k poškození vyhřívání sedadel.**

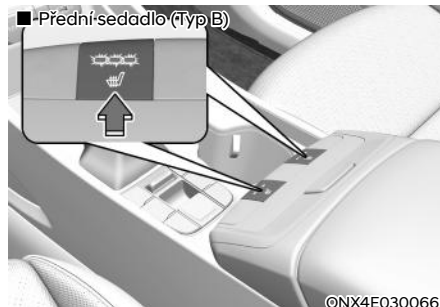



Vyhřívání sedadla řidiče nebo spolujezdce zapnete stisknutím příslušného tlačítka při spuštěném motoru.

Za teplého počasí nebo v době, kdy vyhřívání sedadel není potřebné, přepněte spínače vyhřívání sedadel do polohy OFF.

- Manuální regulace teploty  
Každým stisknutím tlačítka se nastavení teploty sedadla změní následujícím způsobem:

- Přední sedadlo

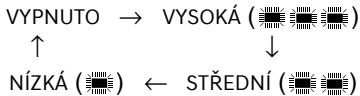

- Zadní sedadlo

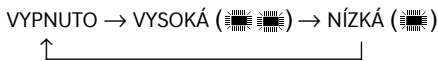

- Automatická regulace teploty  
Vyhřívání sedadla začne automaticky regulovat teplotu sedadla, aby se zabránilo popáleninám při nízkých teplotách po manuálním zapnutí.

- Přední sedadlo

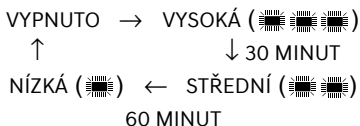

- Zadní sedadlo

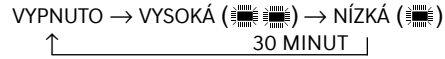

Pokud je znovu zvolena VYSOKÁ teplota, bude teplota regulována automaticky.

- Pokud stisknete spínač na více než 1,5 sekundy se zapnutým vyhříváním, vyhřívání sedadla se vypne.
- Při zapnutí spínače zapalování se vyhřívání sedadla uvede do výchozího vypnutého stavu.
- Automatické řízení komfortu (pro sedadlo řidiče) (je-li ve výbavě)

- Vyhřívání sedadla automaticky řídí teplotu sedadla v závislosti na okolní teplotě a nastavené teplotě klimatizace, když je motor v chodu. Pokud je stisknutý spínač vyhřívání sedadla, bude nutné vyhřívání sedadla ovládat ručně.

Pro použití této funkce je nutno ji aktivovat v nabídce Nastavení na obrazovce multimediálního systému.

- Při zapnutí spínače zapalování se vyhřívání sedadla uvede do výchozího vypnutého stavu. Pokud je však zapnutá funkce automatického řízení komfortu, vyhřívání sedadla řidiče se zapíná a vypíná v závislosti na okolní teplotě a nastavené teplotě klimatizace.

**Podrobnosti naleznete v příručce k multimediálnímu systému samostatně dodávané s vozidlem.**

### **i** Informace

**Se spínačem vyhřívání sedadel v poloze ON se vyhřívání sedadla zapíná a vypíná automaticky v závislosti na teplotě sedadla.**

## Ventilování sedadel (je-li ve výbavě)

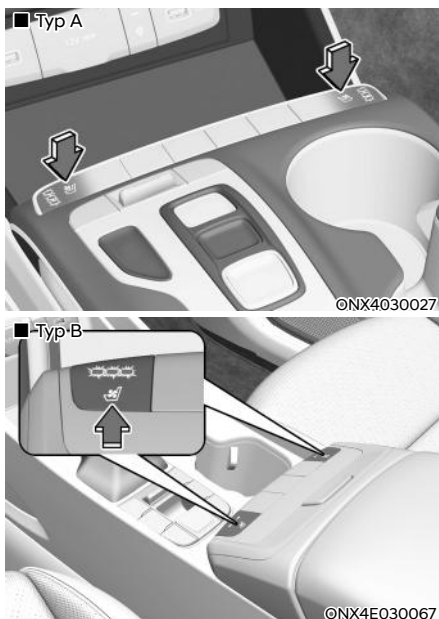

Ventilování sedadel je určeno k ochlazení předních sedadel prostřednictvím proudění vzduchu malými větracími otvory v povrchu sedáků a opěradel.

Pokud není ventilování sedadel potřebné, přepněte spínače do polohy OFF.

Ventilování sedadla řidiče nebo spolujezdce (je-li ve výbavě) zapnete stisknutím tlačítka při spuštěném motoru.

### POZNÁMKA

Aby nedošlo k poškození ventilování sedadel:

- Nikdy nečistěte sedadla rozpouštědly, jako je ředidlo, benzen, alkohol nebo benzin.
- Zabraňte rozlití tekutin na povrch předních sedadel a jejich opěradel; může dojít k zneprůchodnění otvorů a k funkčním poruchám.
- Pod sedadla neumísťujte materiály jako plastové tašky nebo noviny. Mohou zablokovat přívod vzduchu a vývody vzduchu pak nebudou správně pracovat.
- Neměňte potah sedadla. Může dojít k poškození ventilování sedadel.
- Pokud vývody vzduchu nefungují, znovu nastartujte vozidlo. Nedojde-li k nápravě, doporučujeme vám nechat vozidlo zkontrolovat u autorizovaného opravce HYUNDAI.

- Při každém stisknutí spínače se proud vzduchu změní následujícím způsobem:

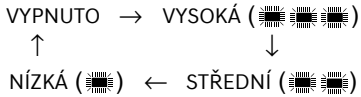

- Pokud stisknete spínač na více než 1,5 sekundy se zapnutým ventilováním, ventilování se vypne.
- Při zapnutí spínače zapalování se ventilování sedadel uvede do výchozího vypnutého stavu.
- Automatické řízení komfortu (pro sedadlo řidiče) (je-li ve výbavě)
  - Funkce ventilování sedadel automaticky reguluje teplotu sedadla v závislosti na okolní teplotě a nastavené teplotě klimatizace, když je motor v chodu. Pokud je stisknutý spínač ventilování sedadel, bude nutné ventilování sedadel ovládat ručně.  
Pro použití této funkce je nutno ji aktivovat v nabídce Nastavení na obrazovce multimediálního systému.
  - Při zapnutí spínače zapalování se ventilování sedadel uvede do výchozího vypnutého stavu. Pokud je však zapnutá funkce automatického řízení komfortu, ventilování sedadel se zapíná a vypíná v závislosti na okolní teplotě a nastavené teplotě klimatizace.

**Podrobnosti naleznete v příručce k multimediálnímu systému samostatně dodávané s vozidlem.**



## BEZPEČNOSTNÍ PÁSY

Tato část popisuje, jak správně používat bezpečnostní pásy. Rovněž popisuje, co není vhodné při používání bezpečnostních pásů dělat.

### Pravidla pro bezpečné používání bezpečnostních pásů

Před každou jízdou se vždy připoutejte a ujistěte se, že se připoutali také všichni ostatní cestující. Airbagy slouží jako bezpečnostní doplněk bezpečnostních pásů, nejde o jejich náhradu. Ve většině zemí platí, že všichni cestující ve vozidle musí být řádně připoutáni.



### VÝSTRAHA

Když je vozidlo v pohybu, **VŠICHNI** cestující musí být správně připoutáni bezpečnostními pásy. Při nastavování a používání bezpečnostních pásů dodržujte následující opatření:

- Děti menší než 150 cm a lehčí než 36 kg by měly být vždy řádně připoutány na zadních sedadlech.
- Nikdy nevozte dítě na předním sedadle, pokud není vypnutý airbag. Pokud dítě sedí na sedadle spolujezdce, posuňte sedadlo co možná nejvíce dozadu. Dítě musí být na sedadle vždy řádně připoutáno.
- **NIKDY** nedovolte, aby kojeneček či malé dítě cestovalo na klíně dospělého.
- **NIKDY** necestujte se sklopeným opěradlem.
- Nedovolte, aby více dětí cestovalo na jednom sedadle či se společně poutalo jedním bezpečnostním pásem.
- Nikdy neved'te horní část pásu pod rukou nebo za zády.

- **Nikdy** bezpečnostní pásy neved'te přes křehké předměty. Při prudkém zastavení nebo nárazu může pás předměty poškodit.
- Bezpečnostní pásy nesmějí být překroucené. Překroucený bezpečnostní pás vás při nehodě správně neochrání.
- **Nepoužívejte** bezpečnostní pás s poškozenou tkaninou nebo dalšími součástmi.
- **Nezapínejte** bezpečnostní pás do přezek určených pro jiné pásy.
- **NIKDY** si nerozepínejte bezpečnostní pásy za jízdy. Může dojít ke ztrátě kontroly nad vozidlem a k nehodě.
- Ujistěte se, že v zámku pásu není žádný předmět, který by zabraňoval správné funkci mechanismu spony, protože jakýkoli materiál v zámku může způsobit, že bezpečnostní pás nebude bezpečně zapnutý.
- Uživatel by neměl přidávat další příslušenství ani provádět žádné úpravy, které by bránily zařízením pro nastavení bezpečnostních pásů v napnutí volného pásu nebo bránily uživatelům bezpečnostního pásu upravit napnutí volného pásu.



### VÝSTRAHA

Poškozené bezpečnostní pásy a mechanismus bezpečnostních pásů nebudou správně fungovat. Vždy vyměňte:

- Prodřenou, kontaminovanou nebo poškozenou tkaninu.
- Poškozené pevné součásti pásu.
- Celý komplet pásu, který byl používán během nehody, i když není poškození tkaniny nebo ostatních součástí zjevné.

## Varovná kontrolka bezpečnostního pásu

### Varování bezpečnostního pásu řidiče

■ Sdružený přístroj



Jako připomínka pro řidiče se po každém přepnutí spínače zapalování do polohy ON bez ohledu na zapnutí bezpečnostního pásu rozsvítí na 6 sekund varovná kontrolka bezpečnostního pásu řidiče.

Pokud se rozjedete s nezapnutým bezpečnostním pásem, nebo si jej odepnete a pojedete rychlostí do 20 km/h nebo zastavíte, rozsvítí se příslušná varovná kontrolka.

Pokud se rozjedete s nezapnutým bezpečnostním pásem, nebo si jej odepnete a pojedete rychlostí 20 km/h nebo rychleji, varovná kontrolka se rozblíká a rozezní se na zhruba 100 sekund varovný zvuk.

Dojde-li k rozepnutí bezpečnostního pásu při jízdě rychlostí pod 20 km/h, rozsvítí se varovná kontrolka.

Pokud bude rychlost vozidla 20 km/h nebo vyšší, varovná kontrolka bude blikat a po dobu zhruba 100 sekund bude znít varovný zvuk.

## Varování bezpečnostního pásu spolujezdce

Jako připomínka pro spolujezdce vpředu se po každém přepnutí spínače zapalování do polohy ON bez ohledu na zapnutí bezpečnostního pásu rozsvítí na 6 sekund varovná kontrolka bezpečnostního pásu spolujezdce.

Pokud se rozjedete s nezapnutým bezpečnostním pásem, nebo si jej odepnete a pojedete rychlostí do 20 km/h nebo zastavíte, rozsvítí se příslušná varovná kontrolka.

Pokud se rozjedete s nezapnutým bezpečnostním pásem, nebo si jej odepnete a pojedete rychlostí 20 km/h nebo rychleji, varovná kontrolka se rozblíká a rozezní se na zhruba 100 sekund varovný zvuk.

Dojde-li k rozepnutí bezpečnostního pásu při jízdě rychlostí pod 20 km/h, rozsvítí se varovná kontrolka. Pokud bude rychlost vozidla 20 km/h nebo vyšší, varovná kontrolka bude blikat a po dobu zhruba 100 sekund bude znít varovný zvuk.



## VÝSTRAHA

**Jízda v nesprávné poloze negativně ovlivňuje systém varování bezpečnostního pásu spolujezdce. Je důležité, aby řidič poučil cestujícího o správné poloze uvedené v této příručce.**



## Informace

- Varovná kontrolka bude blikat nebo se rozsvítí na 6 sekund, i když nebude sedadlo spolujezdce obsazené.
- Varování bezpečnostního pásu spolujezdce se může také spustit, když na sedadlo spolujezdce dáte zavazadlo.

### **Varování bezpečnostního pásu zadního sedadla (je-li ve výbavě)**



#### **Pro sedadlo vzadu vlevo a vzadu vpravo**

Jako připomínka pro cestujícího v zadní části se po každém přepnutí spínače zapalování do polohy ON bez ohledu na zapnutí bezpečnostního pásu rozsvítí na 6 sekund varovná kontrolka bezpečnostního pásu cestujícího v zadní části.

Jestliže se rozjedete bez zapnutí bezpečnostních pásů nebo si je rozepnete při jízdě rychlostí nižší než 20 km/h, bude svítit příslušná varovná kontrolka, dokud si pásy nezapnete.

Pojedete-li dále bez zapnutých pásů nebo si pásy rozepnete při jízdě rychlostí 20 km/h nebo vyšší, rozezní se na zhruba 35 sekund varovný zvuk a varovná kontrolka pásů se rozblíká.

Dojde-li k rozeptání bezpečnostního pásu při jízdě rychlostí pod 20 km/h, rozsvítí se varovná kontrolka.

Pokud bude rychlost vozidla 20 km/h nebo vyšší, varovná kontrolka bude blikat a po dobu zhruba 35 sekund bude znít varovný zvuk.



### **VÝSTRAHA**

**Nevhodná poloha při jízdě negativně ovlivňuje varovný systém bezpečnostního pásu cestujícího v zadní části.**

**Je důležité, aby řidič poučil spolujezdce o správné poloze uvedené v této příručce.**



### **Informace**

- **I když nebude zadní vnější sedadlo obsazené, rozsvítí se nebo bude blikat varovná kontrolka po dobu 6 sekund.**
- **Varovná kontrolka bezpečnostního pásu cestujícího na zadním vnějším sedadle může být aktivní, pokud je na zadním vnějším sedadle umístěn laptop nebo jiné elektronické zařízení.**

### Pro prostřední zadní sedadlo

Jako připomínka pro cestujícího v zadní části se po každém přepnutí spínače zapalování do polohy ON bez ohledu na zapnutí bezpečnostního pásu rozsvítí na 6 sekund varovná kontrolka bezpečnostního pásu cestujícího v zadní části.

Pokud je spínač zapalování v poloze ON, když není zapnutý bezpečnostní pás, bude na zhruba 70 sekund svítit varovná kontrolka bezpečnostního pásu.

Pokud se rozjedete s nezapnutým bezpečnostním pásem, nebo si jej odepnete a pojedete rychlostí pod 20 km/h, příslušná varovná kontrolka bude nadále svítit po dobu přibližně 70 sekund.

Pojedete-li dále bez zapnutých pásů nebo si pásy rozeznáte při jízdě rychlostí vyšší než 20 km/h, rozezní se na zhruba 35 sekund varovný zvuk a varovná kontrolka pásů se rozblíká.

Dojde-li k otevření nebo zavření zadních dveří při jízdě rychlostí pod 10 km/h, varovná kontrolka a varovný zvuk nebudou v činnosti, i kdyby vozidlo jelo rychlostí přes 20 km/h.

### Zádržný systém bezpečnostních pásů

#### VÝSTRAHA



**Nesprávně nastavené bezpečnostní pásy zvyšují riziko závažného zranění při nehodě. Při nastavování bezpečnostních pásů dodržujte následující opatření:**

- **Bederní část bezpečnostního pásu umístěte co nejnižše kolem svých boků, nikoli přes pas, aby tkanina přiléhala. Při tomto vedení pásu mohou sílu nárazu pohltnit silné pánevní kosti a snižuje se riziko vnitřního zranění.**
- **Jednu ruku dejte pod ramenní část pásu a druhou přes pás, viz ilustrace.**
- **Horní ukotvení bezpečnostního pásu musí být vždy řádně zajištěné ve správné výšce.**
- **Nikdy nevedte horní část pásu přes krk nebo tvář.**

### Třibodový bezpečnostní pás



#### Zapnutí pásu:

Vytáhněte pás z navijáče a vložte kovovou přezku (1) do zámku (2). Uslyšíte „cvaknutí“ při zajištění přezky v zámku.

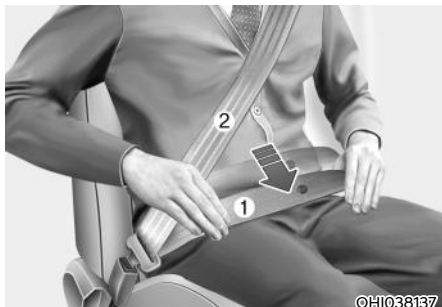

Dolní část pásu (1) ved'te přes boky a horní část pásu (2) ved'te přes hrudník.

Bezpečnostní pás se automaticky nastaví na správnou délku pouze v případě, že dolní část pásu nastavíte ručně tak, aby vedla pevně přes boky. Pokud se pomalu nahnete dopředu, pás se vytáhne a umožní vám volný pohyb.

V případě prudkého zastavení nebo nárazu bude pás zablokován ve své poloze. Pás se také zajistí v případě, že se příliš rychle nakloníte dopředu.

### POZNÁMKA

**Pokud nemůžete vytáhnout dostatečnou část bezpečnostního pásu z navijáče, silně za popruh zatáhněte a uvolněte jej. Po uvolnění budete moci bezpečnostní pás hladce vytáhnout.**

#### Výškové nastavení

Výškové nastavení ukotvení předního bezpečnostního pásu lze nastavit do čtyř různých poloh s ohledem na pohodlí a bezpečnost.

Horní část pásu by měla vést přes hrudník a středem přes rameno, které je blíže ke dveřím, ne přes krk.

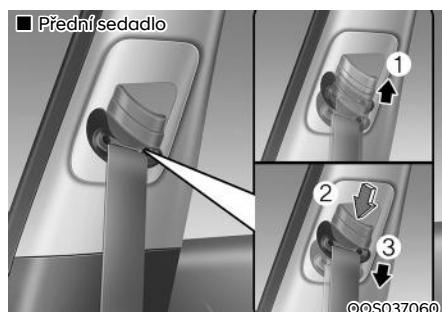

Pokud chcete upravit výšku ukotvení bezpečnostního pásu, posuňte nastavovač výšky nahoru nebo dolů do požadované polohy.

Chcete-li ukotvení zvýšit, zatáhněte za něj směrem nahoru (1). Pro jeho snížení ho zatlačte dolů (3) při současném stisknutí tlačítka nastavovače výšky (2).

Uvolněte tlačítko, čímž se ukotvení zajistí ve zvolené poloze. Pokuste se posunout nastavovač výšky, abyste se ujistili, že je zajištěn v dané poloze.



### **Rozeptnutí pásu:**

Stiskněte uvolňovací tlačítko (1) na zámku.

Po uvolnění by se měl bezpečnostní pás automaticky navinout zpět do navíječe. Pokud se tak nestane, zkontrolujte bezpečnostní pás, zda není překroucený, a zkuste to znovu.

### **Bezpečnostní pás prostředního zadního sedadla (tříbodový bezpečnostní pás prostředního zadního sedadla)**

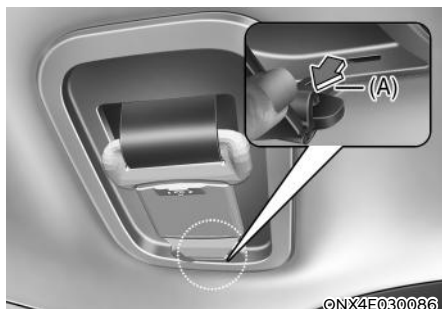

### **Zapnutí bezpečnostního pásu:**

1. Vytáhněte jazýček (A) z otvoru v krytu sestavy bezpečnostního pásu.

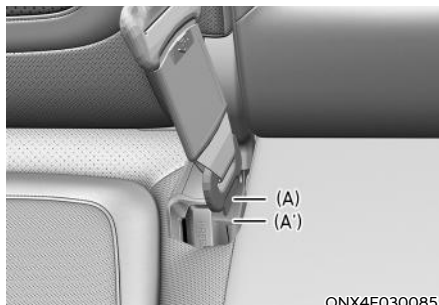

2. Zasuňte jazýček (A) do zámku (A') tak, abyste uslyšeli cvaknutí indikující zajištění jazýčku v zámku. Ujistěte se, že pás není překroucený.

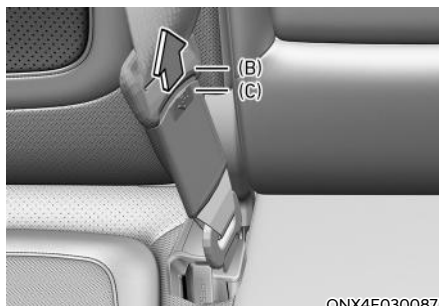

3. Vytáhněte jazýček (B) z kapsy (C).

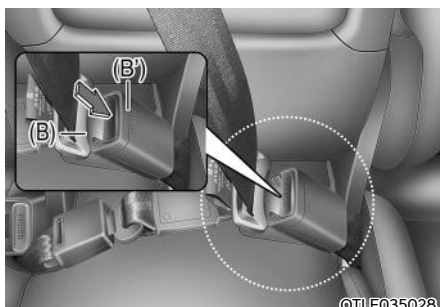

4. Vytáhněte jazýček (B) a zasuňte ho do zámků (B') tak, abyste uslyšeli cvaknutí indikující zajištění jazýčku v zámku. Ujistěte se, že pás není překroucený.

Pokud chcete použít bezpečnostní pás na prostředním zadním sedadle, musíte použít zámek s označením „CENTER“.

### **i** Informace

**Pokud nemůžete vytáhnout bezpečnostní pás z navijáče, silně za popruh zatáhněte a uvolněte jej. Po uvolnění budete moci bezpečnostní pás hladce vytáhnout.**

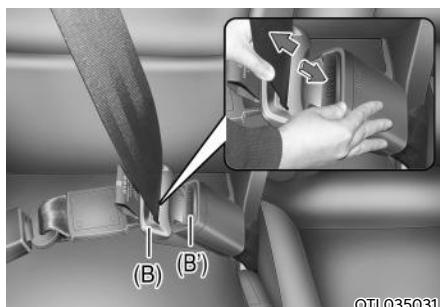

### **Rozepnutí bezpečnostního pásu:**

1. Stiskněte uvolňovací tlačítko na zámku (B') a vytáhněte jazýček (B).

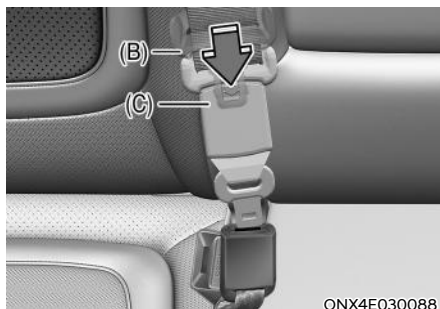

2. Zatlačte kapsu (C) na konec pásu.
3. Zasuňte jazýček (B) do kapsy (C).

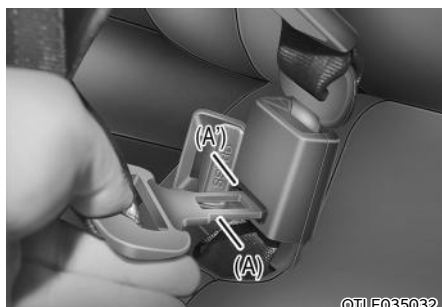

4. Aby se navinul bezpečnostní pás prostředního zadního sedadla, zasuňte jazýček do otvoru pro uvolnění pásu (A'). Zatáhněte za bezpečnostní pás a nechte ho automaticky navinout.

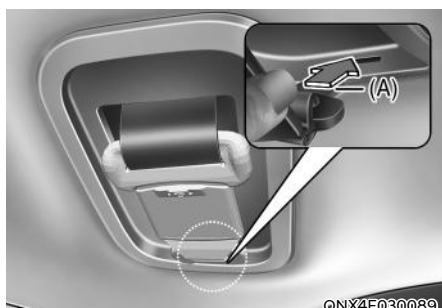

5. Zasuňte jazýček (A) do otvoru v krytu sestavy bezpečnostního pásu.

### Předpínače bezpečnostních pásů



[1] : Bezpečnostní pás s předpínačem v navijecím modulu  
Přední sedadlo a zadní sedadlo (je-li ve výbavě)

Vozidlo je vybaveno předpínači bezpečnostních pásů u řidiče, předního spolujezdce a cestujících vzadu. Účelem předpínačů bezpečnostních pásů je zajistit, aby se v případě určitých typů čelních či bočních srážek bezpečnostní pásy pevně utáhly kolem těla cestujícího. Předpínače bezpečnostních pásů se obvykle aktivují společně s airbagy při dostatečně silných čelních či bočních srážkách.

Při prudkém zastavení, nebo pokud se cestující pohne dopředu příliš rychle, navijec zablokuje pás.

Při určitých typech čelních srážek se aktivují předpínače a přitáhnou bezpečnostní pás pevně kolem těla cestujícího.

Pokud systém rozpozná příliš vysoké napětí bezpečnostního pásu řidiče nebo spolujezdce, když se aktivuje systém předpínače, omezovač síly uvnitř předpínače sníží sílu napnutí příslušného bezpečnostního pásu (je-li ve výbavě omezovač síly).



### VÝSTRAHA

- Vždy se připevněte a sed'te ve správné poloze.
- Bezpečnostní pásy nesmějí být uvolněné nebo překroucené. Uvolněný nebo překroucený bezpečnostní pás vás při nehodě správně neochrání.
- Nepokládejte žádné předměty do blízkosti přezky. Mohly by negativně ovlivnit její funkci.
- Po aktivaci předpínače nebo po nehodě nechte předpínač vždy vyměnit.
- NIKDY nekontrolujte, neopravujte ani nevyměňujte předpínače sami. Doporučujeme vám nechat předpínače zkontrolovat, opravit nebo vyměnit u autorizovaného opravce HYUNDAI.
- Zabraňte úderům do konstrukce bezpečnostních pásů.

### VÝSTRAHA

Nedotýkejte se sestavy předpínače bezpečnostního pásu po dobu několika minut od jejich aktivace. Když se předpínací mechanismus během srážky aktivuje, zahřeje se na vysokou teplotu a může vás popálit.

### POZOR

Práce na karoserii v přední části vozidla mohou vést k poškození systému předpínače bezpečnostního pásu. Proto vám doporučujeme svěřit servis tohoto systému autorizovanému opravci HYUNDAI.

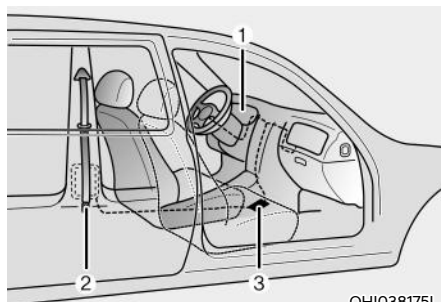

OHIO38175L

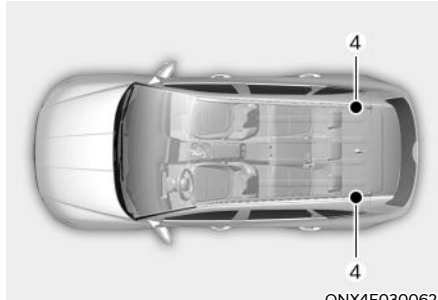

ONX4E030062

Systém předpínačů bezpečnostních pásů se skládá především z následujících součástí. Jejich umístění je uvedeno na obrázku výše:

- (1) Varovná kontrolka airbagu SRS
- (2) Předpínač v navíjecím modulu
- (3) Řídící modul SRS
- (4) Zadní předpínač v navíjecím modulu (je-li ve výbavě)

## POZNÁMKA

Snímač, který aktivuje řídicí modul SRS, je propojený s předpínači bezpečnostních pásů. Varovná kontrolka airbagů ve sdruženém přístroji se po zapnutí tlačítka start/stop motoru zhruba na 3–6 sekund rozsvítí a poté by měla zhasnout.

Pokud předpínač bezpečnostních pásů nefunguje správně, varovná kontrolka se rozsvítí, i když je airbag SRS v pořádku. Jestliže se varovná kontrolka nerozsvítí, trvale svítí nebo se rozsvítí za jízdy, doporučujeme nechat předpínač, bezpečnostní pásy i řídicí modul SRS co nejdříve zkontrolovat u autorizovaného opravce HYUNDAI.

## Informace

- Předpínač bezpečnostních pásů se může aktivovat při určitých čelních a bočních srážkách nebo při převržení (je-li vozidlo vybaveno snímačem převržení).
- Při aktivaci předpínačů bezpečnostních pásů se může ozvat silný hluk a v prostoru pro cestující se může objevit jemný prášek, který vypadá jako kouř. Jde o běžný projev systému a není nebezpečný.
- I když tento prášek není toxický, může způsobit podráždění kůže a neměl by být vdechován po delší dobu. Po nehodě, při níž se aktivovaly předpínače bezpečnostních pásů, pečlivě omyjte veškerá zasažená místa.

## Další bezpečnostní upozornění týkající se bezpečnostních pásů

### **Používání bezpečnostních pásů v těhotenství**

I během těhotenství je potřeba vždy používat bezpečnostní pásy. Nejlepší způsob, jak ochráníte své doposud nenarozené dítě, je chránit sebe sama pomocí bezpečnostního pásu.

Těhotné ženy by měly vždy používat tříbodový bezpečnostní pás. Hrudní část bezpečnostního pásu vedte přes hrudník mezi prsy, nikdy ne přes krk. Bederní část vedte pod břichem tak, aby pás PEVNĚ obepínal vaše boky a pánevní kost, a pod zaoblenou částí břicha.



## VÝSTRAHA

- Těhotné ženy a nemocní jsou při náhlém zastavení nebo nehodě zranitelnější vůči jakýmkoli nárazům do břicha. Pokud se stanete účastníkem nehody v těhotenství, doporučujeme vám poradit se s lékařem.
- Aby nedošlo k závažnému poranění nebo smrti nenarozeného dítěte při nehodě, nesmí těhotné ženy NIKDY vést dolní část bezpečnostního pásu přes břicho či nad ním v místech, kde se nalézá dítě.

### **Používání bezpečnostních pásů u dětí**

#### Kojenci a malé děti

Většina zemí má zákony týkající se dětských zádržných systémů vyžadující, aby děti cestovaly ve schválených dětských zádržných systémech včetně podsedačků. Věk, od kterého je možné místo dětského zádržného systému používat bezpečnostní pásy, se liší podle zemí, proto musíte dodržovat příslušné předpisy platné v zemi, ve které cestujete. Dětské zádržné systémy musí být řádně umístěny a nainstalovány na zadním sedadle.

Více informací naleznete v této kapitole v pasáži „Dětské zádržné systémy“.

## VÝSTRAHA

**Děti VŽDY řádně připoutejte v dětském zádržném systému odpovídajícím výšce a hmotnosti dítěte.**

**Aby nemohlo dojít k závažnému poranění nebo úmrtí dítěte či jiných cestujících, NIKDY nedržte dítě za jízdy na klíně či v náruči. Velké síly, které vznikají během srážky, vytrhnou dítě z vašich rukou a vymrští jej do interiéru vozidla.**

Malé děti jsou v případě nehody nejlépe chráněny před zraněním, když jsou správně připoutány na zadním sedadle v dětském zádržném systému, který splňuje požadavky bezpečnostních norem ve vaší zemi. Před koupí dětského zádržného systému se ujistěte, že je opatřený certifikačním štítkem s informací, že systém splňuje požadavky bezpečnostního standardu platného ve vaší zemi.

Dětský zádržný systém musí být pro vaše dítě vhodný z hlediska jeho výšky a hmotnosti. Tuto informaci si ověřte na štítku na dětském zádržném systému. Viz pasáž „Dětské zádržné systémy“ v této kapitole.

## Větší děti

Děti menší než 150 cm a lehčí než 36 kg, které jsou příliš velké na podsedák, by měly vždy sedět na zadních sedadlech a být připoutány tříbodovými bezpečnostními pásy. Bezpečnostní pás musí vést přes horní část stehen a obepínat rameno a hrudník, aby bylo dítě správně chráněno. Připoutání pravidelně kontrolujte. Pohyb dítěte může způsobit posunutí pásu. Děti jsou při dopravní nehodě nejvíce chráněny, pokud jsou umístěny ve vhodném dětském zádržném systému na zadních sedadlech.

Pokud na předním sedadle cestuje dítě větší než 150 cm a těžší než 36 kg, musí být správně připoutáno tříbodovým bezpečnostním pásem a sedadlo posunuto co nejvíce dozadu.

Pokud se horní část bezpečnostního pásu mírně dotýká krku nebo tváře dítěte, pokuste se umístit dítě blíže ke středu vozidla. Pokud se horní část bezpečnostního pásu stále dotýká krku nebo tváře dítěte, vraťte dítě zpět do zádržného systému na zadním sedadle.

## VÝSTRAHA

- **Vždy se ujistěte, že větší děti mají zapnutý a správně nastavený bezpečnostní pás.**
- **NIKDY nedovolte, aby se ramenní část pásu dotýkala krku či obličeje dítěte.**
- **Nedovolte, aby jeden bezpečnostní pás používalo více dětí zároveň.**

## **Používání bezpečnostních pásů u zraněné osoby**

Při transportu zraněné osoby by měl být použit bezpečnostní pás. V každém případě konzultujte vhodnost použití bezpečnostních pásů s lékařem.

### **Jedna osoba, jeden pás**

Jedním bezpečnostním pásem nesmí být nikdy připoutány dvě osoby (včetně dětí). Zvýšilo by se riziko i vážnost zranění v případě dopravní nehody.

### **Sed'te vzpřímeně**

Sezení ve sklopené poloze, když je vozidlo v pohybu, může být nebezpečné. I když je osoba připoutána, ochranná funkce zádržného systému (bezpečnostních pásů a airbagů) se ve chvíli, kdy je sedadlo sklopené, výrazně snižuje.

Aby bezpečnostní pásy fungovaly správně, musí být vedeny těsně přes boky a hrudník.

Během nehody může dojít k vyvrstvení těla do pásu a ke zranění krku či jiných částí těla.

Čím více je sedadlo sklopené, tím vyšší je nebezpečí, že boky cestujícího podklouznou pod bederní část pásu nebo že krk cestujícího zasáhne hrudní část pásu.



### **VÝSTRAHA**

- **NIKDY nejezděte se sklopeným opěradlem.**
- **Jízda se sklopeným opěradlem zvyšuje v případě nehody či prudkého zastavení pravděpodobnost závažného či smrtelného zranění.**
- **Řidič a cestující by VŽDY měli sedět na sedadlech řádně opřeni, správně připoutáni bezpečnostními pásy a s opěradly ve vzpřímené poloze.**

### **Péče o bezpečnostní pásy**

Systém bezpečnostních pásů nesmíte nikdy demontovat ani jinak upravovat. Navíc je nutné dbát na to, aby bezpečnostní pásy, jazýčky a zámky nebyly poškozovány dveřmi, sedadly a podobně.

### **Pravidelné prohlídky**

Všechny bezpečnostní pásy je potřeba pravidelně kontrolovat, zdali nejsou poškozené. Všechny poškozené díly by měly být co nejdřív vyměněny.

### **Bezpečnostní pásy udržujte čisté a suché**

Bezpečnostní pásy musíte udržovat čisté a suché. Pokud se pás znečistí, je možné jej vyčistit použitím jemného mýdla a teplé vody. Bělidla, silné čisticí prostředky nebo abraziva se nesmějí používat, protože by došlo k poškození vláken bezpečnostního pásu.

### **Kdy je třeba bezpečnostní pásy vyměnit**

Celý systém bezpečnostních pásů je třeba vyměnit, pokud mělo vozidlo dopravní nehodu. Tuto výměnu je třeba provést i v případě, že není poškození bezpečnostních pásů viditelné. Doporučujeme vám kontaktovat autorizovaného opravce HYUNDAI.

## DĚTSKÝ ZÁDRŽNÝ SYSTÉM (CRS)

**Naše doporučení:  
Děti vždy vzadu**



### VÝSTRAHA

**Dítě ve vozidle vždy řádně připoutejte. Děti všech věkových skupin jsou ve větším bezpečí, pokud jsou při jízdě připoutané na zadních sedadlech. Dětský zádržný systém směřující dozadu nikdy nemontujte na sedadlo spolujezdce, pokud není vypnutý airbag.**

Děti menší než 150 cm a lehčí než 36 kg by měly vždy sedět na zadních sedadlech a musí být vždy umístěny v dětském zádržném systému, aby se snížilo riziko jejich zranění při nehodě, náhlém zabrzdění nebo náhlém manévru.

Statistiky dopravních nehod ukazují, že bezpečnější je umístění dětského zádržného systému na zadní sedadlo, oproti sedadlu předního spolujezdce. Děti, které jsou pro dětský zádržný systém příliš velké, musí využívat bezpečnostní pásy sedadla.

Většina zemí má předpisy, které vyžadují, aby děti cestovaly v dětských zádržných systémech.

Zákony upravující věk nebo hmotnostní/výškové omezení, od kterého je možné místo dětského zádržného systému používat bezpečnostní pásy, se liší podle jednotlivých zemí, proto musíte dodržovat příslušné platné předpisy země, ve které cestujete.

Dětské zádržné systémy musí být řádně umístěny a instalovány na sedadle ve vozidle. Vždy používejte běžně dostupný dětský zádržný systém, který splňuje požadavky platné ve vaší zemi.

### *Dětský zádržný systém (CRS)*

Kojence a mladší děti je třeba připoutat do vhodného zádržného systému směřujícího dozadu či dopředu, který je nutné správně uchytit k sedadlu. Vždy si přečtěte a dodržujte pokyny k instalaci a používání dodané výrobcem dětského zádržného systému.



### VÝSTRAHA

- **Během instalace a používání se vždy řiďte pokyny výrobce dětského zádržného systému.**
- **Své dítě vždy řádně připoutejte v dětském zádržném systému.**
- **Nepoužívejte sedačky pro kojence nebo dětské sedačky, které se „zaháknou“ přes opěradlo, protože v případě nehody nejsou dostatečně bezpečné.**
- **Po nehodě vám doporučujeme, aby dětský zádržný systém, bezpečnostní pásy sedadla, ukotvení ISOFIX a ukotvení top-tether zkontroloval autorizovaný opravce HYUNDAI.**

## Volba dětského zádržného systému (CRS)

Při výběru dětského zádržného systému vždy dodržujte tyto pokyny:

- Ujistěte se, že dětský zádržný systém má štítek, jenž potvrzuje, že systém splňuje platné předpisy ve vaší zemi. Dětský zádržný systém je možné instalovat pouze tehdy, pokud byl schválen v souladu s požadavky ECE-R44 nebo ECE-R129.
- Zvolte dětský zádržný systém podle výšky a hmotnosti dítěte. Povinný štítek či příručka k použití tyto informace obvykle obsahují.
- Zvolte dětský zádržný systém, který je vhodný pro sedadlo vozidla, na kterém bude používán.
- Přečtěte si a dodržujte upozornění a pokyny k instalaci a používání dodané s dětským zádržným systémem.

### **Typy dětských zádržných systémů**

Existují tři hlavní typy dětských zádržných systémů: orientované proti směru jízdy, orientované ve směru jízdy a podsedáky.

Jsou klasifikovány podle věku, výšky a hmotnosti dítěte.

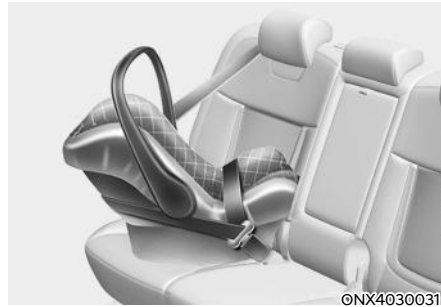

### **Dětský zádržný systém používaný zády ke směru jízdy**

Dětský zádržný systém používaný zády ke směru jízdy má sedací plochu pro dítě proti směru jízdy. Postroj přidrží dítě na místě a v případě nehody udrží dítě v dětském zádržném systému a sníží namáhání křehkého krku a páteře.

Všechny děti do jednoho roku věku musí jezdit v dětském zádržném systému používaném zády ke směru jízdy. Existují různé typy dětských zádržných systémů používaných zády ke směru jízdy: dětský zádržný systém pro nemluvnata lze používat pouze proti směru jízdy. Konvertibilní dětské zádržné systémy a systémy 3v1 mají vyšší výškové a hmotnostní omezení pro polohu zády ke směru jízdy, čímž vám umožní přepravovat vaše děti zády ke směru jízdy po delší dobu.

Dětský zádržný systém používejte co nejdéle v poloze proti směru jízdy, dokud vaše dítě splňuje výškové a hmotnostní omezení udávané výrobcem dětského zádržného systému.



#### **Dětský zádržný systém používaný ve směru jízdy**

Dětský zádržný systém používaný ve směru jízdy poskytuje ochranu těla vašeho dítěte díky postroji. Poutejte děti v dětském zádržném systému používaném ve směru jízdy pomocí postroje, než dosáhnou horního výškového nebo hmotnostního limitu daného výrobcem dětského zádržného systému.

Jakmile dítě vyroste z dětského zádržného systému používaného ve směru jízdy, je připravené na podsedák.

#### **Podsedačky**

Podsedačky je dětský zádržný systém určený pro lepší přizpůsobení systému bezpečnostních pásů vozidla. Podsedačky upravuje pozici pásu tak, že pevně obepne silnější části těla dítěte. Poutejte děti s využitím podsedačky, dokud nejsou dostatečně velké, aby mohly být připoutány bezpečnostním pásem sedadla.

Při správném vedení bezpečnostní pás vede komfortně přes kyčle, nikoliv přes žaludek. Ramenní pás musí vést přes ramena a hrudník a nikoliv přes krk nebo obličej. Děti menší než 150 cm a lehčí než 36 kg musí být vždy řádně připoutány, aby bylo minimalizováno riziko zranění během nehody, prudkého zastavení nebo náhlého manévru.

## Montáž dětského zadržného systému (CRS)

### VÝSTRAHA

**Před montáží dětského zadržného systému:**

**přečtěte si a dodržuje pokyny výrobce dětského zadržného systému.**

**V důsledku nedodržení upozornění a pokynů se může zvýšit nebezpečí VAŽNÉHO nebo SMRTELNÉHO ZRANĚNÍ v případě nehody.**

### VÝSTRAHA

**Pokud opěrka hlavy neumožňuje řádnou montáž dětského zadržného systému, je nutné opěrku hlavy příslušného sedadla nastavit nebo zcela demontovat.**

Po výběru správného zadržného systému pro vaše dítě a zkontrolování vhodnosti pro dané sedadlo se řádná instalace skládá ze tří všeobecných kroků:

- **Dětský zadržný systém řádně připevněte k vozidlu.** Všechny dětské zadržné systémy je nutné k vozidlu připevnit pomocí bezpečnostního pásu nebo části bezpečnostního pásu nebo pomocí horního ukotvení ISOFIX (top-tether), ukotvení ISOFIX, případně pomocí podpěrné nohy.

- **Ujistěte, že je dětský zadržný systém pevně připevněn.** Po montáži dětského zadržného systému do vozidla zatlačte sedačku dopředu a ze strany na stranu, abyste se ujistili, že je řádně připevněna k sedadlu. Dětský zadržný systém připevněný bezpečnostním pásem musí být namontován co nejpevněji. Určitý pohyb ze strany na stranu je ovšem možný.

Při montáži dětského zadržného systému nastavte sedadlo a opěradlo (nahoru a dolů, dopředu a dozadu) tak, aby dítě sedělo v dětském zadržném systému pohodlně.

- **Zajistěte dítě v dětském zadržném systému.** Ujistěte se, že je dítě řádně připoutáno v dětském zadržném systému dle pokynů výrobce dětského zadržného systému.

### POZOR

**Dětský zadržný systém se může v uzavřeném vozidle zahřát na velmi vysokou teplotu. Abyste zabránili popáleninám, zkontrolujte před umístěním dítěte do dětského zadržného systému teplotu dosedací plochy a spon.**



### Vhodnost jednotlivých sedadel pro dětské zádržné systémy (CRS) upevňované bezpečnostními pásy a pomocí ISOFIX v souladu s předpisy EU

(Informace pro použití podle uživatelů vozidla a výrobců dětských zádržných systémů)

- Ano: Vhodné pro umístění určené kategorie dětského zádržného systému
- Ne: Nevhodné pro umístění určené kategorie dětského zádržného systému
- „-“: Není relevantní
- Tabulka odpovídá vozidlu s levostranným řízením. Kromě sedadla spolujezdce vpředu tabulka platí i pro vozidlo s pravostranným řízením. Pro sedadlo spolujezdce vpředu u vozidla s pravostranným řízením použijte informaci pro sedadlo číslo 3.

Kategorie CRS		Sedadla						
		1	2	3		4	5	6
				Airbag zapnutý	Airbag vypnutý			
Univerzální dětský zádržný systém s uchycením bezpečnostním pásem	Všechny hmotnostní kategorie	-	-	Ne	Ano <sup>1)</sup> F, R	Ano F, R	Ano F, R	Ano F, R
Dětský zádržný systém i-size	ISOFIX CRF: F2, F2X, R1, R2	-	-	Ne	Ne	Ano F, R	Ne	Ano F, R
Brašna na přenášení dítěte (bočně směřující dětský zádržný systém ISOFIX)	ISOFIX CRF: L1, L2	-	-	Ne	Ne	Ne	Ne	Ne
Dětský zádržný systém ISOFIX pro kojence* (*: dětský zádržný systém ISOFIX pro nemluvnata)	ISOFIX CRF: R1	-	-	Ne	Ne	Ano R	Ne	Ano R
Dětský zádržný systém ISOFIX pro batole – malý	ISOFIX CRF: F2, F2X, R2, R2X	-	-	Ne	Ne	Ano F, R	Ne	Ano F, R
Dětský zádržný systém ISOFIX pro batole – velký* (*: ne podsedáky)	ISOFIX CRF: F3, R3	-	-	Ne	Ne	Ano F, R	Ne	Ano F, R
Podsedák – zúžená šířka	ISO CRF: B2	-	-	Ne	Ano <sup>1)</sup>	Ano	Ano	Ano
Podsedák – plná šířka	ISO CRF: B3	-	-	Ne	Ano <sup>1)</sup>	Ano	Ano	Ano

Poznámka <sup>1)</sup>: Chcete-li instalovat univerzální zádržný systém, opěradlo sedadla v první řadě by mělo být v co nejvíce vzpřímené poloze

Číslo sedadla	Pozice ve vozidle	Sedadla
1	Vpředu vlevo	
2	Vpředu uprostřed	
3	Vpředu vpravo	
4	2. řada vlevo	
5	2. řada uprostřed	
6	2. řada vpravo	

ONX4E030063

\* Pokud opěrka hlavy neumožňuje řádnou montáž dětského zadržného systému, je nutné opěrku hlavy příslušného sedadla nastavit nebo zcela demontovat.

\* Dětský zadržný systém směřující dozadu nikdy nemontujte na sedadlo spolujezdce, pokud není vypnutý airbag.

### Doporučené dětské zadržné systémy

Hmotnostní skupina	Název	Výrobce	Typ uchycení	Číslo schválení ECE
Skupina 0+ / I	BABY-SAFE 2 i-SIZE a BABY-SAFE i-SIZE BASE	Britax Romer	ISOFIX s podpěrnou nohou, používaný zády ke směru jízdy	R129/00 - E1 - 000008
Skupina I	Duo Plus	Britax Romer	ISOFIX a popruh top-tether	R44/04 - E1 - 04301133
Skupina II	KidFix2 R	Britax Romer	ISOFIX a bezpečnostní pás vozidla s vodítkem dětského zadržného systému pro bederní část bezpečnostního pásu	R44/04 - E1 - 04301304
Skupina III	Junior III	Graco	Bezpečnostní pás vozidla	R44/04 - E11 - 03.44.164 R44/04 - E11 - 03.44.165

### Informace výrobce dětského zadržného systému (pro Evropu)

Britax: <http://www.britax.com>

Graco: <http://www.gracobaby.com>

### **Ukotvení ISOFIX a ukotvení top-tether (systém ukotvení ISOFIX) pro děti**

Systém ISOFIX ukotvuje dětský zádržný systém během jízdy i během případné nehody. Tento systém je určen k usnadnění montáže dětského zádržného systému a omezení možnosti nesprávné montáže dětského zádržného systému. Systém ISOFIX využívá ukotvení ve vozidle a úchyty dětského zádržného systému. Systém ISOFIX eliminuje potřebu používat k připevnění dětského zádržného systému na zadní sedadla bezpečnostní pásy.

Ukotvení ISOFIX jsou kovové tyče integrované ve vozidle. Každé sedadlo ISOFIX má dvě dolní ukotvení, která se spojí s upevňovacími součástmi dětského zádržného systému.

Pro používání systému ISOFIX ve vašem vozidle musíte mít dětský zádržný systém s upevňovacími součástmi ISOFIX.

Výrobce dětského zádržného systému vám poskytne pokyny k používání dětského zádržného systému s ukotveními ISOFIX.

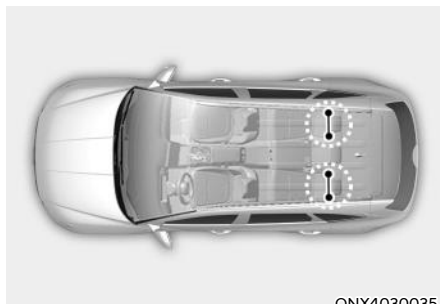

ONX4030035



Ukotvení ISOFIX jsou umístěna na pravém a levém vnějším zadním sedadle. Jejich umístění je uvedeno na obrázku.

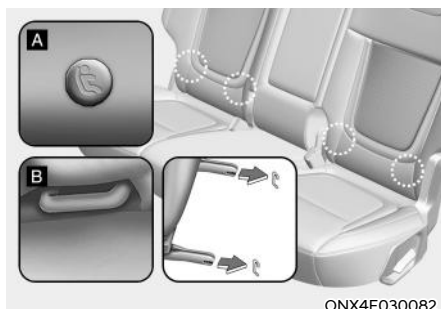

### **VÝSTRAHA**

**Nepokoušejte se montovat dětský zádržný systém pomocí ukotvení ISOFIX na prostřední zadní sedadlo. Toto sedadlo není vybaveno ukotveními ISOFIX. V důsledku používání ukotvení vnějších sedadel pro montáž dětského zádržného systému na prostřední zadní sedadlo může dojít k poškození ukotvení.**



[A]: Indikátor polohy ukotvení ISOFIX  
(Typ A- , Typ B- ),

[B]: Ukotvení ISOFIX

Ukotvení ISOFIX se nacházejí mezi opěradlem a sedákem levého a pravého vnějšího zadního sedadla a jsou označeny symboly.

Ukotvení ISOFIX se navíc nacházejí mezi sedadlem a sedákem vnějšího zadního sedadla spolujezdce (je-li ve výbavě).

### **Zajištění dětského zádržného systému pomocí „systému ukotvení ISOFIX“**

Pro montáž dětského zádržného systému i-Size nebo dětského zádržného systému kompatibilního s ISOFIX na jednom ze zadních vnějších sedadel nebo vnějším sedadle spolujezdce (je-li ve výbavě):

1. Zámek bezpečnostního pásu oddalte od ukotvení ISOFIX.
2. Odstraňte z ukotvení všechny předměty, které by mohly bránit bezpečnému spojení dětského zádržného systému a ukotvení ISOFIX.
3. Umístěte dětský zádržný systém na sedadlo vozidla, poté sedačku připevněte k ukotvení ISOFIX v souladu s pokyny výrobce dětského zádržného systému.
4. Pro řádnou montáž a připojení upevňovací částí dětského zádržného systému k ukotvení ISOFIX se řiďte pokyny výrobce dětského zádržného systému.



## VÝSTRAHA

Při používání systému ISOFIX dodržujte následující opatření:

- Přečtěte si a dodržujte všechny pokyny k montáži dodané s vaším dětským zádržným systémem.
- Aby dítě nemohlo zachytit nenavinuté bezpečnostní pásy, zapněte všechny nepoužívané zadní bezpečnostní pásy a naviňte tkaninu bezpečnostního pásu za dítětem. Děti mohou být uškrceny, když se jim kolem krku omotá bezpečnostní pás a utáhne se.
- K ukotvení NIKDY nepřipevňujte více než jeden dětský zádržný systém. Může to způsobit uvolnění či zlomení ukotvení nebo úchytu.
- Doporučujeme, abyste po nehodě nechali systém ISOFIX zkontrolovat u svého autorizovaného opravce HYUNDAI. V důsledku nehody se může poškodit systém ISOFIX a dětský zádržný systém nemusí správně fungovat.

## Zajištění dětského zádržného systému pomocí „systému ukotvení top-tether“

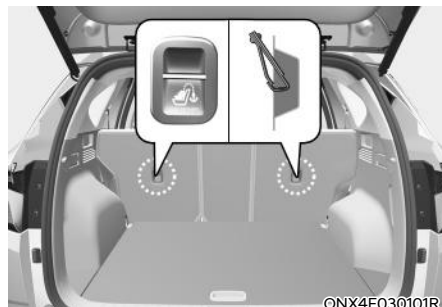

Ukotvení top-tether pro dětský zádržný systém jsou umístěna v zadní části opěradel.



1. Ved'te popruh top-tether dětského zádržného systému přes opěradlo. Pro umístění popruhu top-tether si prosím přečtete a dodržuje pokyny výrobce dětského zádržného systému.
2. Popruh top-tether zajistěte v ukotvení top-tether, poté popruh top-tether napněte dle pokynů výrobce vašeho dětského zádržného systému, čímž připevníte dětský zádržný systém k sedadlu.

## VÝSTRAHA

Při montáži systému top-tether se řiďte následujícími upozorněními:

- Přečtete si a dodržujte všechny pokyny k montáži dodané s vaším dětským zádržným systémem.
- K ukotvení ISOFIX top-tether NIKDY nepřipevňujte více než jeden dětský zádržný systém. Může to způsobit uvolnění či zlomení ukotvení nebo úchytu.
- Popruh top-tether nepřipevňujte k ničemu jinému než k příslušnému ukotvení top-tether. Při přichycení k jinému bodu nemusí úchyt správně fungovat.
- Ukotvení pro dětský zádržný systém jsou dimenzována pouze na namáhání způsobené správně nainstalovaným dětským zádržným systémem.

Za žádných okolností se nesmějí používat pro bezpečnostní pásy či úchyty pro dospělé ani pro připevňování předmětů či jiného vybavení ve vozidle.

### **Zajištění dětského zádržného systému pomocí tříbodového bezpečnostního pásu**

Pokud nepoužíváte systém ISOFIX, musí být všechny dětské zádržné systémy připevněny k zadnímu sedadlu pomocí spodní části tříbodového bezpečnostního pásu.

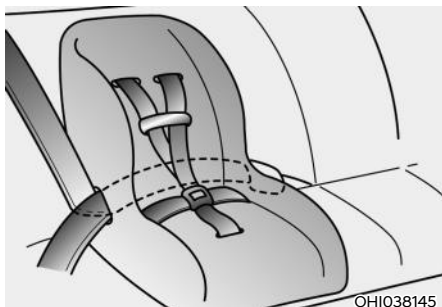

OHIO38145

#### **Montáž dětského zádržného systému pomocí tříbodového bezpečnostního pásu**

Pro montáž dětského zádržného systému na zadní sedadla postupujte následovně:

1. Umístíte dětský zádržný systém na zadní sedadlo a vedte tříbodový bezpečnostní pás okolo dětského zádržného systému nebo skrz něj podle pokynů výrobce zádržného systému. Ujistěte se, že bezpečnostní pás není překroucený.



OHIO38146

2. Vložte sponu tříbodového bezpečnostního pásu do zámku. Musí být slyšet „cvaknutí“.

### **i Informace**

Umístěte uvolňovací tlačítko tak, aby bylo v naléhavém případě snadno dostupné.



OHIO38183L

3. Odstraňte maximum vůle z bezpečnostního pásu zatlačením dětského zádržného systému dolů a navinutím bezpečnostního pásu zpět do navíječe.
4. Zatáhněte a zatlačte dětský zádržný systém, abyste zkontrolovali, že ho bezpečnostní pás pevně přidržuje na místě.

Jestliže váš výrobce zádržného systému doporučuje používat spolu s tříbodovým bezpečnostním pásem popruh top-tether, viz stranu 3-45.

Pro demontáž dětského zádržného systému stiskněte uvolňovací tlačítko na zámku a poté tříbodový bezpečnostní pás vytáhněte z dětského zádržného systému a nechte ho zcela navinout do navíječe.

## AIRBAG – PŘÍDAVNÝ ZÁDRŽNÝ SYSTÉM

■ Levostranné řízení

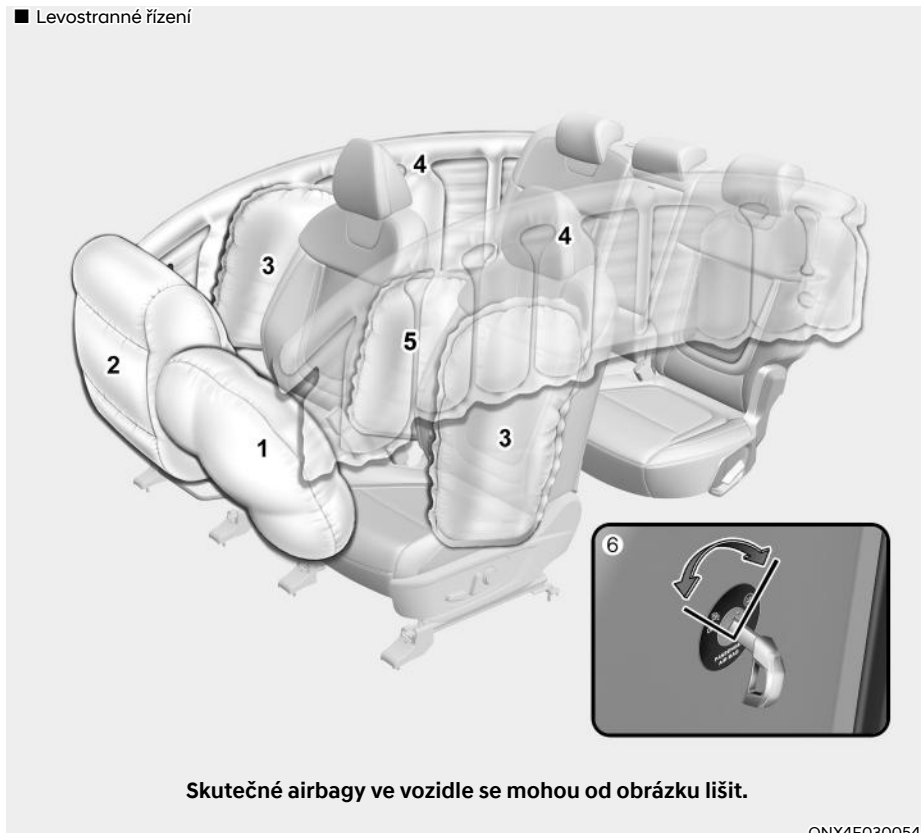

ONX4E030054

1. Čelní airbag řidiče
2. Čelní airbag spolujezdce
3. Boční airbag\*
4. Hlavový airbag\*

5. Přední středový airbag \*
6. Vypínač airbagu spolujezdce vpředu\*

\*: je-li ve výbavě



■ Pravostranné řízení

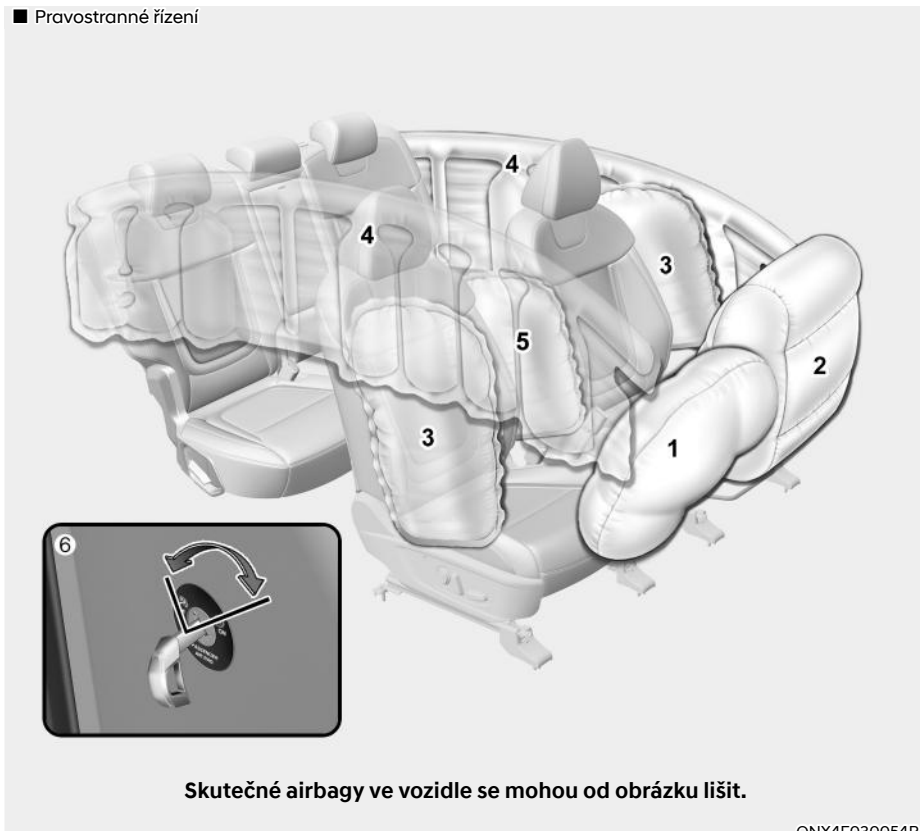

ONX4E030054R

1. Čelní airbag řidiče
2. Čelní airbag spolujezdce
3. Boční airbag\*
4. Hlavový airbag \*

5. Přední středový airbag \*
6. Vypínač airbagu spolujezdce vpředu\*

\*: je-li ve výbavě

Vozidla jsou vybavena přídatným systémem airbagů pro sedadlo řidiče a sedadla spolujezdce.

Čelní airbagy tvoří doplněk k tříbodovým bezpečnostním pásům. Aby tyto airbagy cestující chránily, je nutné se za jízdy vždy připoutat.

Pojedete-li nepřipoutaní, můžete při nehodě utrpět závažné či smrtelné zranění. Airbagy tvoří doplněk bezpečnostních pásů, ale nejsou jejich náhradou. Airbagy se rovněž nerozvinou při každé nehodě. Při určitých nehodách vás ochrání pouze bezpečnostní pásy.



## **VÝSTRAHA**

### **BEZPEČNOSTNÍ OPATŘENÍ PRO AIRBAGY**

**VŽDY použijte bezpečnostní pásy a dětské zádržné systémy – při každé cestě, vždy a všichni! I s airbagy může dojít k závažnému poranění nebo úmrtí při srážce, pokud při rozvinutí airbagu nejste správně připoutáni nebo nemáte pásy zapnuté vůbec.**

**NIKDY neumísťujte dítě do dětského zádržného systému nebo na podsedák instalovaný na sedadle spolujezdce, pokud není vypnutý airbag.**

Rozvíjející se airbag může malé dítě zasáhnout velkou silou a způsobit mu závažné či smrtelné zranění.

Dítě menší než 150 cm a lehčí než 36 kg vždy posad'te na zadní sedadlo. Je to nejbezpečnější místo pro cestování pro děti v každém věku. Pokud dítě větší než 150 cm a těžší než 36 kg musí sedět na předním sedadle, musí být řádně připoutané a sedadlo by mělo být posunuto co nejdále dozadu.

Všichni cestující by měli sedět vzpřímeně s opěradlem ve vzpřímené poloze, uprostřed sedáku se zapnutým bezpečnostním pásem, pohodlně nataženými nohama a chodidly na podlaze, dokud není vozidlo zaparkováno a vypnuto. Pokud není cestující během nehody na svém místě, může ho rychle se rozvíjející airbag vážně či smrtelně zranit.

Ani řidič ani cestující ve vozidle by neměli sedět nebo se naklánět příliš blízko k airbagům, ke dveřím či ke středové konzole.

Posuňte si sedadlo co nejdále od čelních airbagů směrem dozadu, ale stále přitom zachovávejte kontrolu nad vozidlem.

## Kde jsou airbagy?

### Čelní airbag řidiče a spolujezdce



■ Čelní airbag řidiče



■ Čelní airbag spolujezdce

Vaše vozidlo je vybaveno přídatným zádržným systémem (SRS) a tříbodovými pásy na sedadle řidiče i spolujezdce.

Systém SRS se skládá z airbagů, které se nalézají uprostřed volantu, v dolní boční nárazové ploše u řidiče pod volantem a na straně předního spolucestujícího v předním panelu nad odkládací schránkou.

Airbagy jsou označeny nápisem „AIR BAG“ vyraženým na krytu.

Účelem systému SRS je poskytovat řidiči a/nebo spolujezdci dodatečnou ochranu nad rámec ochrany zajišťované bezpečnostními pásy v případě dostatečně silného čelního nárazu.



## VÝSTRAHA

Pro snížení nebezpečí závažného zranění nebo smrti rozvinujícím se čelním airbagem dodržujte následující opatření:

- Za všech okolností musí mít cestující ve vozidle zapnuté bezpečnostní pásy, což jim pomáhá sedět ve správné poloze.
- Posuňte si sedadlo co nejdále od čelních airbagů směrem dozadu, ale stále přitom zachovávejte kontrolu nad vozidlem.
- Nikdy se nenaklánějte ke dveřím či ke středové konzole.
- Nedovoďte spolujezdci, aby pokládal nohy na přístrojovou desku.
- Na moduly airbagů ve volantu, v přístrojové desce, čelním okně a v panelu nad schránkou před spolujezdcem ani do jejich blízkosti se nesmějí umísťovat žádné předměty (jako kryt palubní desky, držák mobilních telefonů, držák nápojů, osvěžovač vzduchu nebo nálepky).
- Na čelní okno ani na vnitřní zpětné zrcátko neupevňujte žádné předměty.



### Vypínač airbagu předního spolujezdce (je-li ve výbavě)

Smyslem je vypnutí čelního airbagu spolujezdce, aby bylo možné převážet osoby, u nichž je zvýšené riziko zranění airbagem kvůli jejich věku, velikosti nebo zdravotnímu stavu.



Pro vypnutí čelního airbagu spolujezdce: Zasuňte klíček nebo podobný pevný předmět do spínače vypnutí/zapnutí čelního airbagu spolujezdce a otočte ho do polohy OFF (vypnuto). Kontrolka vypnutí airbagu spolujezdce (☒) se rozsvítí a zůstane svítit, dokud nebude čelní airbag spolujezdce znovu aktivován.



Opětovné zapnutí airbagu předního spolujezdce: Zasuňte klíček nebo podobný pevný předmět do spínače vypnutí/zapnutí čelního airbagu spolujezdce a otočte ho do polohy ON (zapnuto). Rozsvítí se kontrolka zapnutí airbagu spolujezdce (☒).

## **i** Informace

Kontrolka zapnutí/vypnutí čelního airbagu spolujezdce obvykle svítí cca 4 sekundy po přepnutí spínače zapalování do polohy ON. Pokud jsou však spínač zapalování nebo tlačítko START/STOP motoru přepnuty do polohy ON během 3 minut po jejich přepnutí do polohy OFF, kontrolka se nerozsvítí.

## **!** VÝSTRAHA

Nikdy nedovolte, aby dospělý cestující seděl na předním sedadle, pokud svítí kontrolka vypnutí čelního airbagu spolujezdce. Když svítí kontrolka vypnutí airbagu, airbag se při srážce nerozvine. Zapněte čelní airbag spolujezdce nebo nechte spolujezdce, ať si sedne na zadní sedadlo.

## **!** VÝSTRAHA

Pokud vypínač čelního airbagu spolujezdce nefunguje, může dojít k následujícím situacím:

- Varovná kontrolka airbagů (⚠) ve sdruženém přístroji se rozsvítí.
- Kontrolka vypnutí čelního airbagu spolujezdce (⚠) nebude svítit a rozsvítí se kontrolka zapnutí (⚠). Čelní airbag spolu jezdce se v případě srážky vpředu rozvine, i když je spínač čelního airbagu spolujezdce v poloze OFF.
- Doporučujeme nechat spínač čelního airbagu spolujezdce a systém airbagů SRS co nejdříve zkontrolovat u autorizovaného opravce HYUNDAI.

## **Boční airbagy a přední středový airbag (jsou-li ve výbavě)**

■ Boční airbag



■ Přední středový airbag (sedadlo řidiče)

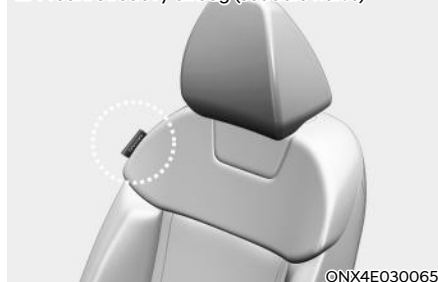

Vaše vozidlo je u obou sedadel přední řady vybaveno bočním airbagem. Kromě toho je vnitřní strana opěradla řidiče opatřena předním středovým airbagem. Účelem airbagů je poskytovat dodatečnou ochranu k ochraně zajišťované bezpečnostními pásy.

Boční airbagy a přední středový airbag jsou navrženy tak, aby se rozvinuly v případě určitých nárazů z boku v závislosti na intenzitě, úhlu, rychlosti a místě nárazu.

U vozidel vybavených snímačem převrácení se mohou přední středový airbag, boční a hlavové airbagy i předpínače na obou stranách vozidla aktivovat, dojde-li k převrácení nebo hrozí-li převrácení vozidla.

Boční airbagy a přední středový airbag se nerozvinou při všech typech bočních srážek či převrácení.



### **VÝSTRAHA**

**Pro snížení nebezpečí závažného zranění nebo úmrtí kvůli rozvinujícímu se bočnímu airbagu a přednímu středovému airbagu dodržujte následující opatření:**

- **Za všech okolností musí mít cestující ve vozidle zapnuté bezpečnostní pásy, což jim pomáhá sedět ve správné poloze.**
- **Nedovolte cestujícím, aby se hlavou nebo částí svého těla nakláněli směrem ke dveřím, pokládali ruce na dveře, vystrkovali ruce z okna nebo dávali předměty mezi dveře a sedadla.**
- **Držte volant za jeho okraj rukama v poloze 9 a 3 hodiny, což minimalizuje nebezpečí zranění paží a rukou.**
- **Nepoužívejte dodatečné potahy sedadel. Mohou snížit účinnost systému nebo jej kompletně zablokovat.**
- **Nevěšzte na věšák jiné předměty než oděvy. V případě nehody může dojít k poškození vozidla nebo ke zranění osob, zejména při rozvinutí airbagu.**
- **Na airbag nebo mezi airbag a tělo neumísťujte žádné předměty. Neupevňujte také žádné předměty do oblasti rozvinutí airbagu, jako dveře, boční okno, přední a zadní sloupek.**
- **Nepokládejte žádné předměty mezi dveře a sedadlo. V případě rozvinutí bočního airbagu se z nich mohou stát nebezpečné projektily.**
- **Neinstalujte na boční airbagy či do jejich blízkosti žádné příslušenství.**
- **Dbejte na to, aby nedošlo k úderu do dveří, když je tlačítko start/stop motoru v poloze ON nebo START. Mohlo by to způsobit rozvinutí bočních airbagů.**
- **Dojde-li k poškození sedadla nebo potahu sedadla, doporučujeme vám nechat provést opravu u autorizovaného opravce HYUNDAI.**

### HLAVOVÉ AIRBAGY (JSOU-LI VE VÝBAVĚ)



ONX4030040

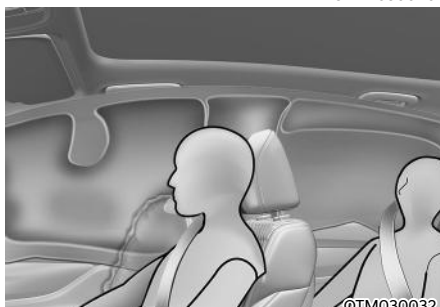

OTM030032

Hlavové airbagy jsou umístěny na obou stranách podél střešních profilů nad předními a zadními dveřmi.

Jsou konstruovány tak, aby pomáhaly chránit hlavy cestujících na předních sedadlech a cestujících na zadních vnějších sedadlech při určitých bočních nárazech do vozidla.

Hlavové airbagy jsou navrženy tak, aby se rozvinuly v případě určitých nárazů z boku v závislosti na intenzitě srážky.

U vozidel vybavených snímačem převrácení se mohou boční a hlavové airbagy i předpínače na obou stranách vozidla aktivovat, dojde-li k převrácení nebo hrozí-li převrácení vozidla.

Hlavové airbagy se nerozvinou při všech typech bočních srážek či převrácení.



### VÝSTRAHA

**Pro snížení nebezpečí závažného zranění nebo smrti kvůli aktivujícímu se hlavovému airbagu dodržujte následující opatření:**

- Za všech okolností musí mít cestující zapnuté bezpečnostní pásy, což jim pomáhá sedět ve správné poloze.
- Dětský zádržný systém řádně zajistíte co nejdále od dveří.
- Neumísťujte žádné předměty nad airbag. Neupevňujte také žádné předměty do oblasti rozvinutí airbagu, jako dveře, boční okno, přední a zadní sloupek, boční střešní kolejnice.
- Nezavěšujte na věšák nic jiného než oblečení, především ne tvrdé nebo křehké předměty.  
V případě nehody mohou poškodit vozidlo nebo zranit cestující.
- Nedovolte cestujícím, aby se hlavou nebo částí svého těla nakláněli směrem ke dveřím, pokládali ruce na dveře, vystrkovali ruce z okna nebo dávali předměty mezi dveře a sedadla.
- Nepokoušejte se sami otevírat nebo opravovat boční hlavové airbagy. Pokud je to potřeba, doporučujeme vám nechat airbag zkontrolovat u autorizovaného opravce HYUNDAI.

## Jak systém airbagů funguje?

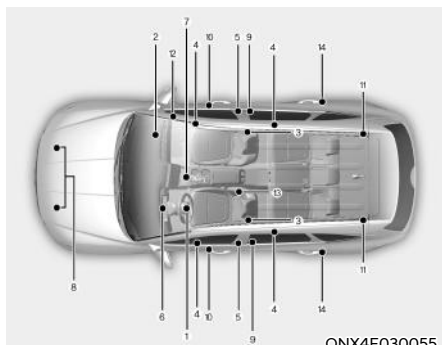

ONX4E030055

- (1) Modul čelního airbagu řidiče
- (2) Modul čelního airbagu spolujezdce
- (3) Moduly bočních airbagů\*
- (4) Moduly hlavových airbagů\*
- (5) Přední předpínač v navíjecím modulu
- (6) Varovná kontrolka airbagu
- (7) Řídicí modul SRS (SRSCM) / snímač převrácení\*
- (8) Snímače čelního nárazu
- (9) Snímače bočního nárazu (akcelerace)\*
- (10) Snímače boční síly
- (11) Zadní předpínač v navíjecím modulu\*
- (12) Vypínač čelního airbagu spolujezdce\*
- (13) Modul předního středového airbagu\*
- (14) Snímače bočního nárazu (akcelerace)\*

\*: je-li ve výbavě

SRSCM neustále monitoruje všechny komponenty SRS, když je spínač zapalování v poloze ON, aby určil, zda je síla nárazu dostatečně silná pro rozvinutí airbagu nebo aktivaci předpínače bezpečnostního pásu sedadla.



## Varovná kontrolka SRS

Varovná kontrolka systému airbagů SRS na přístrojové desce zobrazí symbol airbagu, který vidíte na ilustraci. Systém kontroluje, zda není porucha v elektrickém systému airbagů. Kontrolka indikuje, že v systému airbagů patrně došlo k potížím, což může zahrnovat i boční a hlavové airbagy, které slouží k ochraně při převrácení (je-li vozidlo vybaveno snímačem převrácení).



## VÝSTRAHA

**Má-li v systém SRS poruchu, nemusí se airbag při nehodě rozvinout, což zvyšuje nebezpečí závažného zranění nebo úmrtí.**

**Pokud dojde k jakékoliv z následujících situací, systém SRS nefunguje správně:**

- Kontrolka se nerozsvítí zhruba tři až šest sekund po přepnutí tlačítka start/stop motoru do polohy ON.
- Kontrolka nezhasne po uplynutí přibližně tří až šesti sekund po rozsvícení.
- Kontrolka se rozsvítí během jízdy.
- Kontrolka bliká při zapnutém motoru.

**Pokud došlo k některé z uvedených situací, doporučujeme nechat systém SRS co nejdříve zkontrolovat u autorizovaného opravce HYUNDAI.**



V průběhu střední až prudké srážky detekují čidla rychlost zpomalování vozidla. Je-li zpomalování dostatečně rychlé, řídicí jednotka rozvine čelní airbasy ve správný okamžik a s potřebnou silou.

Čelní airbasy pomáhají chránit řidiče a spolujezdce tím, že reagují na čelní srážky, při nichž samotné bezpečnostní pásy nemohou poskytnout dostatečnou ochranu. Je-li nutno, poskytnou ochranu v případě boční srážky či převrácení také boční airbasy, které chrání boční část těla.

- Airbasy se aktivují (jsou připraveny se rozvinout v případě potřeby), když je spínač zapalování v poloze ON nebo přibližně po dobu 3 minut po vypnutí zapalování.
- Airbasy se rozvinou v případě určitého typu čelní nebo boční srážky a chrání cestující před závažným zraněním.
- Neexistuje konkrétní rychlost, při níž se airbasy naplní. Obecně platí, že airbasy se plní v závislosti na závažnosti a směru srážky. Tyto dva faktory určují, zdali snímače vydají signál pro naplnění airbagů.
- Rozvinutí airbagu závisí na množství faktorů včetně rychlosti vozidla, úhlu nárazu a pevnosti vozidel nebo objektů, do kterých vaše vozidlo narazilo. Určující faktory se neomezuji pouze na výše uvedené.
- Čelní airbasy se okamžitě zcela naplní a vypustí. Je pro vás prakticky nemožné, abyste viděli, jak se airbasy rozvíjejí během nehody. Mnohem pravděpodobnější je, že po srážce uvidíte jen splasklé airbasy visící ze svých úložných prostorů.

- Kromě rozvinutí v případě vážné čelní srážky se ve vozidle vybaveném snímačem převrácení rozvinou také boční a hlavové airbasy – v případě že systém detekuje převrácení vozidla.

Když dojde k detekci převrácení, hlavové airbasy zůstanou naplněné delší dobu a poskytují ochranu před vymrštěním z vozidla, především ve spojení s bezpečnostními pásy. (Je-li ve výbavě snímač převrácení)

- Aby mohly airbasy poskytovat ochranu, musí se rozvinout velmi rychle. Plnění airbagu trvá extrémně krátkou dobu, během níž se musí naplnit v prostoru mezi cestujícím a konstrukcí vozidla – dřív, než cestující narazí na konstrukci. Tato rychlost plnění snižuje nebezpečí vážného nebo smrtelného zranění a je to jedna ze základních vlastností airbagu.
- Při rychlém rozvinutí airbagů může však také dojít ke zraněním, která mohou zahrnovat odřeny tváře, podlitiny a zlomeniny kostí, protože rychlost plnění znamená také rozvinutí o velké síle.
- Za určitých okolností může při kontaktu s airbagem dojít i ke smrtelnému zranění, zvláště pokud cestující sedí příliš blízko k airbagu.

Lze učinit kroky, které sniží nebezpečí zranění rozvíjejícím se airbagem. Největším rizikem je sedět příliš blízko k airbagu. Airbag potřebuje pro rozvinutí prostor. Doporučuje se, aby řidič seděl co nejdále od středu volantu, ale zároveň si uchoval kontrolu nad vozidlem.

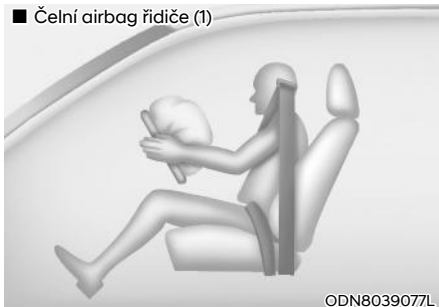

Pokud elektronický systém SRSCM detekuje dostatečně silný náraz do čelní části vozidla, automaticky aktivuje čelní airbagy.

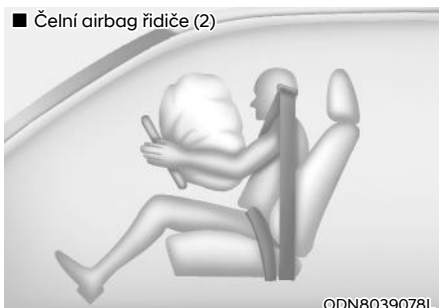

Při nafukování airbagů se kryty modulů airbagů začnou oddělovat díky rozpínajícím se vzduchovým vakům. Po úplném oddělení krytů se dosáhne plného rozvinutí airbagů.

Plně rozvinutý airbag v kombinaci se správně použitými bezpečnostními pásy, které zpomalují pohyb řidiče a spolujezdce vpřed, snižují riziko poranění hlavy a hrudníku.

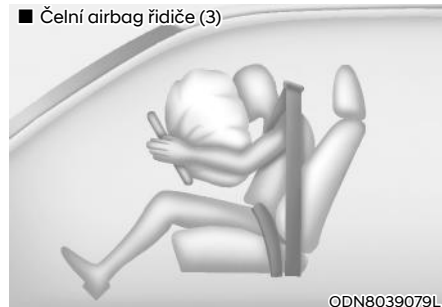

Po naplnění se airbag okamžitě začne vypouštět, takže řidič stále vidí dopředu a může řídit a obsluhovat ovládací prvky.

### **VÝSTRAHA**

**Aby se z předmětů při rozvinutí airbagu spolujezdce nestaly nebezpečné projektily:**

- Nepokládejte na panel nad schránkou před spolujezdcem do míst, kde je airbag spolujezdce, žádné předměty (držák nápojů, držák na CD, nálepky atd.).
- Neumísťujte do blízkosti sdrúženého přístroje nebo na povrch přístrojové desky nádobku s osvěžovačem vzduchu.

## Co se stane po rozvinutí airbagů

Po čelní nebo boční srážce se airbag velmi rychle vypustí. Rozvinutí airbagu nebrání řidiči ve výhledu dopředu ani v řízení. Hlavové airbasy mohou po rozvinutí zůstat určitou dobu částečně naplněné.



### VÝSTRAHA

Po rozvinutí airbagu postupujte následujícím způsobem:

- **Co nejdříve po nárazu otevřete okna a dveře, aby se zkrátilo působení kouře a prachu uvolněných při rozvinutí airbagu.**
- **Nedotýkejte se ihned po rozvinutí airbagu vnitřních součástí prostoru, kde byl airbag uložen. Součástí, které přicházejí do kontaktu s plnicím se airbagem, mohou být velmi horké.**
- **Zasaženou kůži vždy pečlivě omyjte studenou vodou a jemným mýdlem.**
- **Doporučujeme nechat airbag ihned po rozvinutí vyměnit u autorizovaného opravce HYUNDAI. Airbasy jsou jednorázové.**

## Hluk a kouř z rozvinujícího se airbagu

Když se airbasy plní, dělají velký hluk a zanechávají ve vzduchu v interiéru vozidla kouř a prach. To je normální a je to důsledek zážehu nálože v airbagu. Po rozvinutí airbagu můžete mít z důvodu kontaktu hrudníku s bezpečnostním pásem i airbagem určité potíže s dýcháním, stejně jako v důsledku vdechnutí kouře a prachu. Prach může u některých lidí zhoršit projevy astmatu. Pociťujete-li po rozvinutí airbagů dýchací obtíže, ihned vyhledejte lékařskou pomoc.

I když kouř ani prach nejsou toxické, mohou způsobit podráždění kůže, očí, nosu, hrdla atd. V takovém případě se ihned umyjte a opláchněte studenou vodou, a pokud syndromy přetrvávají, vyhledejte lékařskou pomoc.

## Dětský zádržný systém neinstalujte na sedadlo spolujezdce

### ■ Typ A



OHI038169L

### ■ Typ B

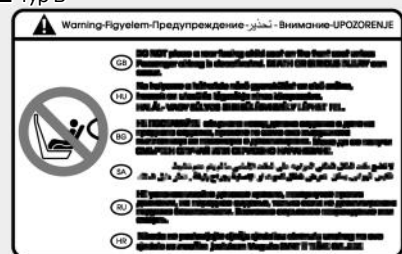

OHI038170L

Dětský zádržný systém nikdy nemontujte na sedadlo spolujezdce, pokud není vypnutý airbag.



## VÝSTRAHA

Dětský zádržný systém používaný proti směru jízdy NIKDY nepoužívejte na sedadle, které je vpředu chráněno AKTIVNÍM AIRBAGEM, neboť hrozí VÁŽNÉ nebo dokonce SMRTELNÉ ZRANĚNÍ dítěte.

## Proč se při srážce můj airbag nerozvinul?

Je několik typů srážek, při kterých by airbag patrně neposkytl dodatečnou ochranu. Ty zahrnují nárazy zezadu, třetí nebo čtvrtou nehodu v řetězové nehodě, stejně jako nárazy při nízkých rychlostech. Míra poškození vozidla ukazuje pouze na absorpci energie při nárazu, není ukazatelem, zda se měl rozvinout airbag či nikoli.

## Snímače srážky systému airbagů



## VÝSTRAHA

Aby se snížilo nebezpečí nečekaného rozvinutí airbagu a závažného poranění či smrti:

- Vyvarujte se přímých úderů a zabraňte úderům předmětů do míst, kde jsou airbagy nebo snímače.
- Neprovádějte údržbu v oblasti snímačů airbagů nebo v jejich okolí. Pokud se změní poloha nebo úhel snímačů, mohou se airbagy rozvinout i v situaci, kdy by se rozvinout neměly, nebo se nemusí naopak rozvinout v situaci, kdy je to potřeba.
- Instalace chráničů nárazníků s jinými než originálními díly Hyundai nebo neekvivalentní díly může negativně ovlivnit spolehlivost systému airbagů v okamžiku srážky.  
Pro zajištění správné funkce systému airbagů doporučujeme vyměnit nárazník za originální díl HYUNDAI nebo ekvivalent (originálního dílu) určený pro vaše vozidlo.
- Při tažení vozidla přepněte tlačítko start/stop motoru do polohy OFF nebo ACC a počkejte 3 minuty, aby nedošlo k náhodnému rozvinutí airbagů.
- Doporučujeme přenechat veškeré opravy airbagů autorizovanému opravci HYUNDAI.



ONX4E030041/ONX4030042/ONX4030056/ONX4030044/ONX4030043/ONX4030045

- |  |  |
|--|--|
| 1. Řídicí modul SRS / snímač převrácení* | 4. Snímač bočního nárazu (akcelerace)* |
| 2. Přední snímač nárazu                  | 5. Snímač bočního nárazu (akcelerace)* |
| 3. Snímač bočního nárazu (tlakový)*      |  |

\*: je-li ve výbavě

### Podmínky pro naplnění airbagu



#### Čelní airbagy

Čelní airbagy jsou navrženy tak, aby se rozvinuly při čelním nárazu v závislosti na jeho závažnosti.



#### Boční a hlavové airbagy

Boční a hlavové airbagy se rozvinou, když boční senzory detekují srážku, a rozvinutí závisí na závažnosti srážky s bočním nárazem.

Ačkoliv jsou čelní airbagy řidiče a spolujezdce vpředu určeny pro rozvinutí při čelních nárazech, mohou se rozvinout i při jiných typech kolizí, pokud snímače nárazu detekují náraz dostatečné intenzity. Boční a hlavové airbagy jsou určeny k rozvinutí při bočních nárazech, ale mohou se rozvinout i během jiných kolizí, pokud snímače bočního nárazu detekují náraz dostatečné intenzity.

Boční a hlavové airbagy jsou rovněž určeny k rozvinutí, když snímač převrácení detekuje převrácení (je-li ve výbavě snímač převrácení).

Pokud dojde k nárazu do podvozku v důsledku nerovnosti nebo předmětů na nekvalitní silnici, mohou se rozvinout airbagy. Po neupravených cestách nebo vozovkách, které nejsou určeny pro provoz vozidel, jezděte opatrně, abyste předešli nechtěnému naplnění airbagů.

### Podmínky pro nenaplnění airbagu



Při určitých srážkách při pomalé rychlosti se airbagy nemusí rozvinout. Airbagy jsou navrženy tak, aby se v podobných případech nerozvinuly, protože by nezvýšily ochranný účinek bezpečnostních pásů.



Čelní airbagy se nerozvinou při zadním nárazu, protože cestující se silou nárazu posouvají dozadu. V tomto případě by naplněné airbagy neposkytly další ochranný účinek.



Čelní airbagy se nemusí naplnit při bočním nárazu, protože cestující se pohybují směrem k nárazu, takže naplnění čelního airbagu by neznamenal zvýšení ochrany cestujících.

Boční a hlavové airbagy a přední středový airbag se mohou rozvinout v závislosti na závažnosti srážky.



Při nárazu pod určitým úhlem mohou síly nárazu směřovat cestující ve směru, kde by airbagy neposkytly další ochranu, takže snímače nemusí rozvinout žádné airbagy.

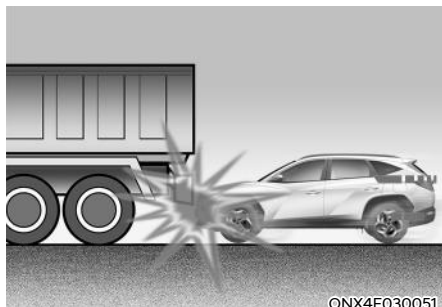

ONX4E030051

Před nárazem řidiči často prudce brzdí. Takové prudké brzdění snižuje přední část vozidla, takže vozidlo může vjet pod vozidlo s větší světlou výškou. Při tomto podjetí se airbagy nemusí rozvinout, protože zpomalení detekované snímači může být při tomto podjetí výrazně nižší.

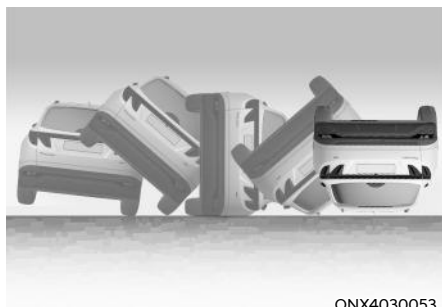

ONX4030053

Čelní airbagy se nemusí rozvinout při převrácení vozidla, protože jejich rozvinutí by cestujícím neposkytlo lepší ochranu.

## **i** Informace

- Vozidla vybavená snímačem převrácení  
Boční a hlavové airbagy se mohou rozvinout při převrácení vozidla, když snímač převrácení detekuje převrácení.

- Vozidla nevybavená snímačem převrácení

Boční a/nebo hlavové airbagy, pokud jsou ve výbavě, se mohou rozvinout, když se vozidlo převrátí po bočním nárazu.

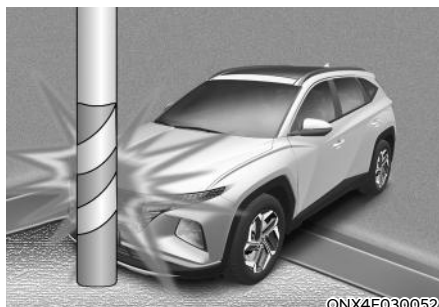

ONX4E030052

Airbagy se nemusí rozvinout, pokud se vozidlo střetne s objekty, jako jsou sloupy nebo stromy, kde je bod nárazu koncentrován v jedné oblasti a energii nárazu pohltí konstrukce vozidla.



## Péče o systém SRS

Systém SRS je v podstatě bezúdržbový a neobsahuje tedy žádné díly, na kterých byste mohli sami provádět bezpečnou údržbu. Jestliže se při přepnutí tlačítka start/stop motoru do polohy ON nerozsvítí varovná kontrolka systému airbagů SRS nebo svítí trvale, je potřeba nechat systém ihned zkontrolovat u autorizovaného opravce HYUNDAI.

Doporučujeme přenechat veškeré práce na systému SRS, jako je montáž, demontáž, opravy či jakékoli práce na volantu, panelu u spolujezdce, předních sedadlech a střešních profilech, autorizovanému opravci HYUNDAI. Nesprávné zacházení se systémem SRS může vést k závažnému poranění osob.



## VÝSTRAHA

**Aby nemohlo dojít k závažnému nebo smrtelnému zranění, dodržujte následující opatření:**

- **Nepokoušejte se upravovat nebo odpojovat komponenty či kabeláž systému SRS, na kryty nedávejte žádné nalepovací dekorace a neupravujte konstrukci vozidla.**
- **Na moduly airbagů ve volantu, v přístrojové desce a v panelu spolujezdce nad schránkou před spolujezdcem ani do jejich blízkosti nepokládejte žádné předměty.**
- **Kryty airbagů čistěte měkkým hadříkem navlhčeným čistou vodou. Rozpouštědla a čisticí prostředky mohou narušit strukturu krytu airbagů a negativně tak ovlivnit spolehlivost systému airbagů.**
- **Doporučujeme, aby výměnu rozvinutých airbagů provedl autorizovaný opravce HYUNDAI.**
- **Je-li nutné součásti systému airbagů zlikvidovat nebo je nutné zlikvidovat celé vozidlo, je nutné dodržovat určitá bezpečnostní pravidla. obraťte se na autorizovaného opravce HYUNDAI, který vám poskytne potřebné informace. Nedodržením těchto pokynů může dojít ke zvýšení rizika zranění osob.**

### Další bezpečnostní pokyny

#### **Cestující by neměli vstávat ze sedadel nebo nastavovat sedadla během jízdy.**

Cestující, který není připoután bezpečnostním pásem, může být při srážce nebo nouzovém brzdění vymrštěn proti interiéru vozidla, na ostatní cestující nebo ven z vozidla.

#### **Na bezpečnostních pásích nepoužívejte žádné příslušenství.**

Zařízení deklarující zvýšení komfortu cestujících nebo měnící polohu bezpečnostního pásu mohou snížit ochranný účinek bezpečnostního pásu a zvýšit nebezpečí vážného zranění při nehodě.

**Neupravujte přední sedadla.** Úpravy předních sedadel by mohly ovlivnit správnou funkci detektorů přídavného zadržného systému nebo bočních airbagů.

**Neukládejte předměty pod přední sedadla.** Předměty pod předními sedadly by mohly ovlivnit správnou funkci detektorů přídavného zadržného systému a kabeláže.

**Vyhýbejte se nárazům do dveří.** Náraz do dveří ve chvíli, kdy je tlačítko start/stop motoru v poloze ON nebo START, může způsobit rozvinutí airbagů.

#### **Přidávání výbavy nebo úpravy vašeho vozidla vybaveného airbagy**

Pokud modifikujete vozidlo úpravou rámu vozidla, nárazníku, předních nebo bočních částí karosérie nebo světlé výšky, může to mít vliv na funkci systému airbagů ve vašem vozidle.

### Varovné štítky airbagu

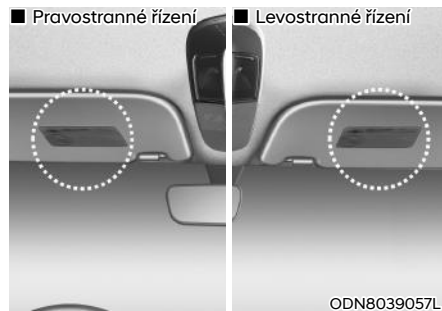

Varovné štítky airbagu slouží jako upozornění cestujícím na možné nebezpečí spojené se systémem airbagů.

Nezapomeňte si v této uživatelské příručce přečíst veškeré informace o airbazinech ve vašem vozidle.

# 4. Sdružený přístroj

Sdružený přístroj .....	4-4
Ovládání sdruženého přístroje .....	4-5
Osvětlení přístrojové desky .....	4-5
Ukazatele a měřicí přístroje .....	4-5
Rychloměr .....	4-5
Otáčkoměr .....	4-6
Teploměr chladicí kapaliny motoru .....	4-6
Palivoměr .....	4-7
Ukazatel venkovní teploty .....	4-8
Celkové počítadlo kilometrů .....	4-8
Dojezdová vzdálenost .....	4-8
Spotřeba paliva (u 10,25palcového sdruženého přístroje) .....	4-9
Varovná kontrolka náledí .....	4-9
Indikátor řazení .....	4-10
Indikátor řazení u automatické převodovky / převodovky s dvojitou spojkou .....	4-10
Indikátor řazení u automatické převodovky / převodovky s dvojitou spojkou v režimu manuálního řazení .....	4-10
Indikátor řazení u manuální převodovky / inteligentní manuální převodovky .....	4-11
Varovné kontrolky a kontrolky .....	4-12
Varovná kontrolka bezpečnostních pásů .....	4-12
Varovná kontrolka airbagu .....	4-12
Varovná kontrolka parkovací brzdy a brzdové kapaliny .....	4-12
Varovná kontrolka protiblokovacího systému brzd (ABS) .....	4-13
Varovná kontrolka systému elektronického rozdělování brzdné síly (EBD) .....	4-13
Varovná kontrolka posilovače řízení (EPS) .....	4-14
Varovná kontrolka systému dobíjení .....	4-14
Varovná kontrolka tlaku motorového oleje .....	4-15
Varovná kontrolka hladiny oleje v motoru .....	4-16
Varovná kontrolka teploty chladicí kapaliny motoru .....	4-16
Varovná kontrolka nízkého stavu paliva .....	4-16
Kontrolka poruchy (MIL) .....	4-16
Varovná kontrolka palivového filtru (pro vznětový motor) .....	4-17
Varovná kontrolka výfukového systému (GPF) (pro zážehový motor) .....	4-18
Varovná kontrolka výfukového systému (DPF) (pro vznětový motor) .....	4-18
Varovná kontrolka SCR (pro vznětový motor) .....	4-18
Varovná kontrolka elektronické parkovací brzdy (EPB) .....	4-19
Kontrolka AUTO HOLD .....	4-19
Varovná kontrolka nízkého tlaku vzduchu v pneumatikách .....	4-19
Varovná kontrolka asistenčního systému pro prevenci srážky vpředu .....	4-20
Kontrolka systému pro udržení v jízdním pruhu .....	4-20
Varovná kontrolka překročení rychlosti .....	4-20
Varovná kontrolka pohonu všech kol (4WD) .....	4-21
Varovná kontrolka zámku pohonu všech kol (4WD) .....	4-21

Varovná kontrolka světlometů LED.....	4-21
Kontrolka elektronického stabilizačního systému (ESC).....	4-22
Kontrolka vypnutí elektronického stabilizačního systému (ESC) .....	4-22
Kontrolka imobilizéru (bez chytrého klíčku) (je-li ve výbavě) .....	4-22
Kontrolka imobilizéru (s chytrým klíčkem) (je-li ve výbavě).....	4-22
Kontrolka žhavení (pro vznětový motor) .....	4-23
Kontrolka asistenta sjezdu ze svahu (DBC) .....	4-23
Kontrolka funkce AUTO STOP .....	4-24
Kontrolka ukazatelů směru.....	4-24
Kontrolka dálkových světel.....	4-24
Kontrolka tlumených světel.....	4-25
Kontrolka zapnutých světel.....	4-25
Kontrolka zadního mlhového světla.....	4-25
Kontrolka asistenčního systému dálkových světel .....	4-25
Kontrolka tempomatu .....	4-25
Kontrolka režimu SPORT .....	4-25
Kontrolka režimu ECO.....	4-25
Hlavní varovná kontrolka.....	4-26
Hlášení na displeji sdruženého přístroje.....	4-26
„Shift to P“ (Zařadte polohu P) (pro systém s chytrým klíčkem).....	4-26
„Low Key Battery“ (Vybitá baterie v klíčku) (pro systém s chytrým klíčkem) .....	4-26
„Press START button while turning wheel“ (Stiskněte tlačítko START a zároveň otočte volantem) (pro systém s chytrým klíčkem) .....	4-26
„Check Steering Wheel Lock System“ (Zkontrolujte zamknutí volantu) (pro systém s chytrým klíčkem) .....	4-26
„Press brake pedal to start engine“ (Nastartujte sešlápnutím brzdového pedálu) (pro systém s chytrým klíčkem a automatickou převodovkou / převodovkou s dvojitou spojkou).....	4-26
„Press clutch pedal to start engine“ (Nastartujte sešlápnutím pedálu spojky) (pro systém s chytrým klíčkem a manuální převodovkou / inteligentní manuální převodovkou).....	4-27
„Key not in vehicle“ (Klíček není ve vozidle) (pro systém s chytrým klíčkem) .....	4-27
„Key not detected“ (Klíček nebyl detekován) (pro systém s chytrým klíčkem).....	4-27
„Press START button again“ (Stiskněte znovu tlačítko START) (pro systém s chytrým klíčkem) .....	4-27
„Press START button with key“ (Stiskněte tlačítko START s klíčkem) (pro systém s chytrým klíčkem) .....	4-27
„Check BRAKE SWITCH fuse“ (Zkontrolujte pojistku spínače brzdy) (pro systém s chytrým klíčkem a automatickou převodovkou / převodovkou s dvojitou spojkou).....	4-27
„Shift to P or N to start vehicle“ (Pro nastartování vozidla zařadte polohu P nebo N) pro systém s chytrým klíčkem a automatickou převodovkou / převodovkou s dvojitou spojkou) .....	4-27

## 4. Sdružený přístroj

Otevřené dveře, kapota, dveře zavazadlového prostoru .....	4-28
Varování při otevřeném střešní okně .....	4-28
Nízký tlak vzduchu v pneumatikách .....	4-28
Světla .....	4-29
Stěrače .....	4-29
„Heated Steering Wheel turned off“ (Vyhřívání volantu je vypnuté) .....	4-29
„Turn FUSE SWITCH On“ (Zapněte pojistkový spínač) .....	4-29
„Low Washer Fluid“ (Nízká hladina kapaliny do ostříkovačů) .....	4-29
„Low fuel“ (Nízká hladina paliva) .....	4-29
„Engine overheated / Engine has overheated“ (Přehřátí motoru) .....	4-30
„Check headlight“ (Zkontrolujte světlomety) .....	4-30
„Check turn signal“ (Zkontrolujte směrová světla) .....	4-30
„Check headlamp LED“ (Zkontrolujte světlomety LED) .....	4-30
„Low engine oil“ (Nízká hladina oleje v motoru) .....	4-30
„Check High Beam Assist (HBA) system“ (Zkontrolujte asistenční systém dálkových světel (HBA)) .....	4-31
„Check Forward Collision Avoidance Assist system“ (Zkontrolujte asistenční systém pro prevenci srážky vpředu) .....	4-31
„Check Driver Attention Warning system“ (Zkontrolujte systém kontroly pozornosti řidiče (DAW)) .....	4-31
„Check Lane Keeping Assist system“ (Zkontrolujte systém pro udržení v jízdním pruhu) .....	4-31
„Check Blind-Spot Collision Warning system“ (Zkontrolujte systém varování před kolizí v mrtvém úhlu) .....	4-31
„Check exhaust system“ (Zkontrolujte výfukový systém) .....	4-31
„Low urea“ (Nízká hladina močoviny) (pro vznětový motor) .....	4-31
„Check urea system“ (Zkontrolujte systém močoviny) (pro vznětový motor) ....	4-31
Displej sdruženého přístroje .....	4-32
Ovládání displeje sdruženého přístroje .....	4-32
Režimy displeje sdruženého přístroje .....	4-33
Režim palubního počítače .....	4-34
Režim Turn By Turn (TBT) .....	4-34
Asistenční režim .....	4-34
Skupina hlavních varovných hlášení .....	4-35
Hladina močoviny (vznětový motor) .....	4-36
Tok energie (pro vznětový motor 48V MHEV (Mild Hybrid)) .....	4-36
Režim Uživatelská nastavení .....	4-37
Palubní počítač (4,2 palce) .....	4-45
Režimy palubního počítače .....	4-45
Palubní počítač (10,25 palce) .....	4-48
Režimy palubního počítače .....	4-48
Nastavení vozidla (multimediální systém) .....	4-51
Nastavení vašeho vozidla .....	4-51

## SDRUŽENÝ PŘÍSTROJ

■ 4,2 palce

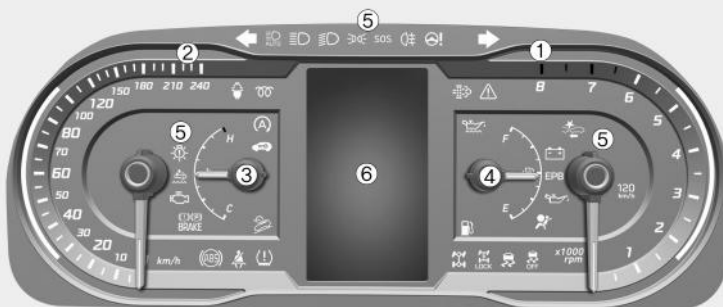

■ 10,25 palce

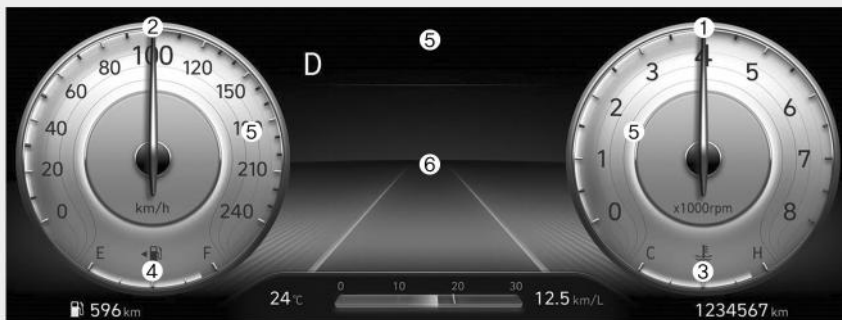

**Skutečný sdružený přístroj ve vozidle se může od obrázku lišit.  
Podrobnosti naleznete v této kapitole v části „Ukazatele a měřicí přístroje“.**

ONX4040001ONX4040002

- |                                      |                                  |
|--------------------------------------|----------------------------------|
| 1. Otáčkoměr                         | 4. Palivoměr                     |
| 2. Rychloměr                         | 5. Varovné kontrolky a kontrolky |
| 3. Teploměr chladicí kapaliny motoru | 6. Displej sdruženého přístroje  |

## Ovládání sdruženého přístroje Osvětlení přístrojové desky



OCN7040019L

Když je spínač zapalování v poloze ON, jas osvětlení přístrojové desky můžete nastavit z režimu Uživatelská nastavení („Světla → Jas“) na displeji sdruženého přístroje. Když jsou zapnutá parkovací světla nebo světlomety, nastaví se také intenzita jasu spínačů v interiéru a náladových světel.

**Pokud je vaše vozidlo vybaveno dodatečnou navigací, řiďte se podle samostatně dodané příručky k multimediálnímu systému.**



### VÝSTRAHA

**Nikdy nenastavujte sdružený přístroj za jízdy. Může dojít ke ztrátě kontroly nad vozidlem a následné nehodě, která může skončit úmrtím, vážným poraněním či poškozením vozidla.**

- Zobrazí se úroveň osvětlení přístrojové desky.
- Jestliže jas dosáhne maximální nebo minimální úrovně, ozve se zvukové znamení.

## Ukazatele a měřicí přístroje Rychloměr

- 4,2 palce
- km/h

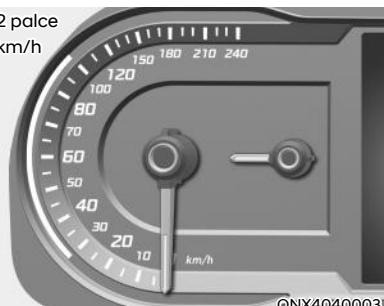

ONX4040003

- km/h, MPH



ONX4E040003

- MPH, km/h

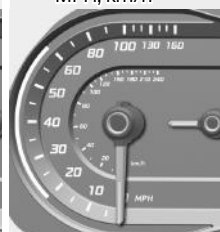

ONX4E040018

- 10,25 palce
- km/h



OCN7040005

- MPH, km/h



OBC3040005

Rychloměr udává rychlost vozidla a je kalibrován pro kilometry za hodinu (km/h) a/nebo míle za hodinu (MPH).

### Otáčkoměr

■ 4,2 palce

• Zážehový motor



ONX4040004

• Vznětový motor



ONX4040005

■ 10,25 palce

• Zážehový motor



OCN7040007

• Vznětový motor



ONX4040006

Otáčkoměr zobrazuje přibližné otáčky motoru za minutu (ot./min).

Otáčkoměr využijte pro stanovení správného okamžiku pro přeházení a pro zabránění chodu motoru ve velmi nízkých a/nebo velmi vysokých otáčkách.

#### POZNÁMKA

Neprovozujte motor s ručičkou otáčkoměru v ČERVENÉ ZÓNĚ. Mohlo by dojít k vážnému poškození motoru.

### Teploměr chladicí kapaliny motoru

■ 4,2 palce

• Typ A



ONX4040007

• Typ B



ONX4E040007

■ 10,25 palce

• Typ A



OTM040010

• Typ B



OTM040010L

Tento ukazatel udává teplotu chladicí kapaliny motoru, když je spínač zapalování v poloze ON.

#### POZNÁMKA

Pokud se ručička ukazatele pohybuje za normální rozsah směrem k poloze „H“ (horká) nebo „130“, znamená to přehřívání, které může poškodit motor.

Nepokračujte v jízdě s přehřátým motorem. Pokud se vaše vozidlo přehřívá, viz část „Pokud se motor přehřívá“ v kapitole 8.



## VÝSTRAHA

Nikdy nesnímejte uzávěr nádržky chladicí kapaliny, je-li motor horký. Chladicí kapalina je pod stálým tlakem a mohla by způsobit vážné popáleniny. Před doléváním chladicí kapaliny do nádržky počkejte, dokud motor nevychladne.

### Palivoměr

- 4,2 palce
- Typ A



ONX4040008

- Typ B



ONX4E040008

- 10,25 palce
- Typ A



OTM040012

- Typ B



OTM040012L

Tento ukazatel zobrazuje přibližné množství paliva, které zbývá v palivové nádrži.

## Informace

- Objem palivové nádrže je uveden v kapitole 2.
- Palivoměr je doplněn varovnou kontrolkou nízké hladiny paliva, která se rozsvítí, když je nádrž téměř prázdná.
- Ve svahu nebo v zatáčce se může ručička palivoměru pohybovat nebo se varovná kontrolka nízké hladiny paliva může rozsvítit dříve než obvykle v důsledku pohybu paliva v nádrži.

## VÝSTRAHA

Pokud vám ve vozidle dojde palivo, může to být pro cestující nebezpečné.

Jakmile se rozsvítí varovná kontrolka nízké hladiny paliva v nádrži nebo se ručička palivoměru přiblíží ke značce „E (prázdná nádrž)“ nebo „0“, musíte co nejdříve zastavit a doplnit palivo.

### POZNÁMKA

Nejezděte s téměř prázdnou palivovou nádrží. Spotřeba paliva může způsobit požár v motoru nebo poškodit katalyzátor.

### Ukazatel venkovní teploty

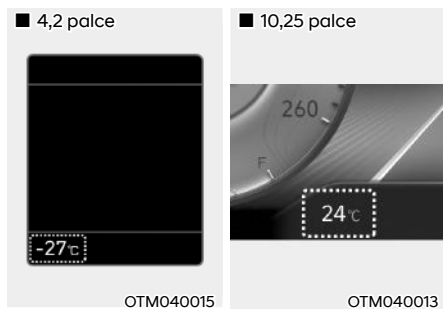

Tento ukazatel udává stávající teplotu venkovního vzduchu v krocích po 1 °C (1 °F) .

Mějte na paměti, že teplota uváděná na displeji sdruženého přístroje se nemusí změnit okamžitě se změnou venkovní teploty (teplota se může změnit s menší prodlevou.)

Jednotku teploty můžete změnit v nabídce Nastavení na displeji sdruženého přístroje nebo na obrazovce multimediálního systému

Zvolte:

- Setup → Unit → Temperature Unit → °C/°F

U vozidel vybavených automatickou klimatizací můžete rovněž:

- Stisknout tlačítko AUTO na 3 sekundy společně se stisknutým tlačítkem OFF na jednotce klimatizace (je-li ve výbavě)

Jednotky teploty na displeji sdruženého přístroje i na obrazovce klimatizace se změni.

### Celkové počítadlo kilometrů

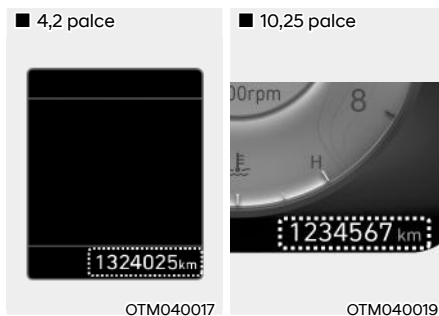

Celkové počítadlo ujetých kilometrů ukazuje počet kilometrů, které vozidlo ujelo od svého uvedení do provozu, a lze podle něj stanovit potřebnou údržbu.

### Dojezdová vzdálenost

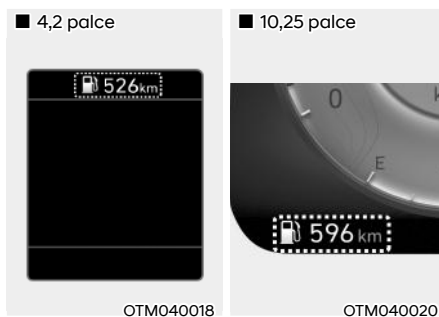

- V tomto režimu se zobrazuje odhadovaná vzdálenost, kterou lze ujet do vyčerpání paliva.
- V případě, že odhadovaná vzdálenost je menší než 1 km, palubní počítač bude pro dojezd zobrazovat znak „----“.

### **i** Informace

- Není-li vozidlo na rovném povrchu nebo došlo-li k přerušení přívodu od akumulátoru, nemusí se dojezdová vzdálenost zobrazovat správně.
- Dojezdová vzdálenost se může od skutečné vzdálenosti lišit, neboť jde jen o odhad dojezdové vzdálenosti.
- Palubní počítač nemusí zaregistrovat doplnění paliva, jestliže načerpáte méně než 6 litrů.
- Dojezdová vzdálenost se může výrazně lišit podle jízdních podmínek, jízdních návyků a stavu vozidla.

### **Spotřeba paliva (u 10,25palcového sdruženého přístroje)**



Průměrná spotřeba paliva (1) a okamžitá spotřeba paliva (2) jsou zobrazeny ve spodní části sdruženého přístroje.

### **Automatický reset**

Chcete-li automaticky nulovat průměrnou spotřebu paliva, zvolte v nabídce Nastavení na obrazovce multimediálního systému možnost „After Ignition“ (Po zapnutí zapalování) nebo „After Refueling“ (Po doplnění paliva).

### **Varovná kontrolka náledí (je-li ve výbavě)**

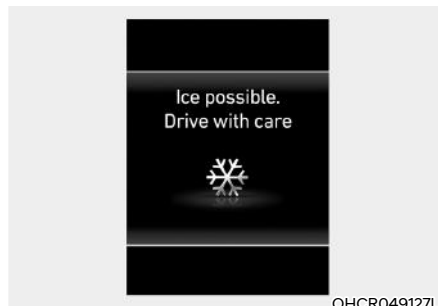

Tato varovná kontrolka varuje řidiče v situaci, kdy může docházet k namrzání silnice. Když je hodnota venkovní teploty nižší než cca 4 °C, 10krát blikne varovná kontrolka náledí a ukazatel venkovní teploty a poté se rozsvítí trvale. Rovněž 3krát zazní varovný zvuk.

### **i** Informace

Jestliže se varování před namrzající silnicí objeví za jízdy, je potřeba jet pozorněji a vyvarovat se nadměrné rychlosti, přílišného zrychlování, náhlého brzdění, ostrého zatáčení atd.

## Indikátor řazení

**Indikátor řazení u automatické převodovky / převodovky s dvojitou spojkou (je-li ve výbavě)**

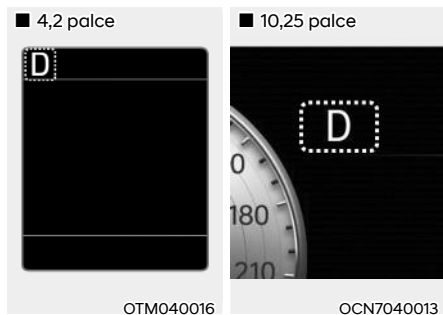

Tento indikátor informuje o aktuálně zařazeném rychlostním stupni.

**Indikátor řazení u automatické převodovky / převodovky s dvojitou spojkou v režimu manuálního řazení (pro Evropu, je-li ve výbavě)**

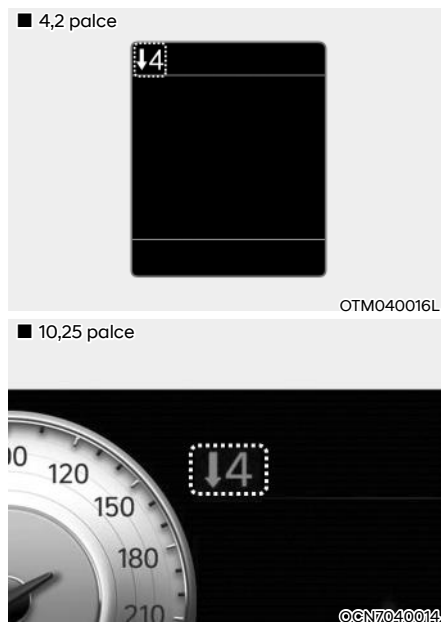

V režimu manuálního řazení indikuje, jaký rychlostní stupeň je vhodné zařadit pro úsporu paliva.

- Indikátor řazení u automatické převodovky (6stupňová převodovka)
  - Řazení nahoru: ▲2, ▲3, ▲4, ▲5, ▲6
  - Řazení dolů: ▼1, ▼2, ▼3, ▼4, ▼5
- Indikátor řazení u automatické převodovky (8stupňová převodovka)
  - Řazení nahoru: ▲2, ▲3, ▲4, ▲5, ▲6, ▲7, ▲8
  - Řazení dolů: ▼1, ▼2, ▼3, ▼4, ▼5, ▼6, ▼7

- Indikátor řazení u převodovky s dvojitou spojkou (7stupňová převodovka)
  - Řazení nahoru: ▲2, ▲3, ▲4, ▲5, ▲6, ▲7
  - Řazení dolů: ▼1, ▼2, ▼3, ▼4, ▼5, ▲6

Například

↑3: Indikuje, že je doporučeno přeřadit nahoru na 3. rychlostní stupeň (aktuálně je zařazen 2. nebo 1. rychlostní stupeň).

↓3: Indikuje, že je doporučeno přeřadit dolů na 3. rychlostní stupeň (aktuálně je zařazen 4., 5. nebo 6. rychlostní stupeň).

Pokud systém řádně nepracuje, indikátor není zobrazen.

### **Indikátor řazení u manuální / inteligentní manuální převodovky (je-li ve výbavě)**

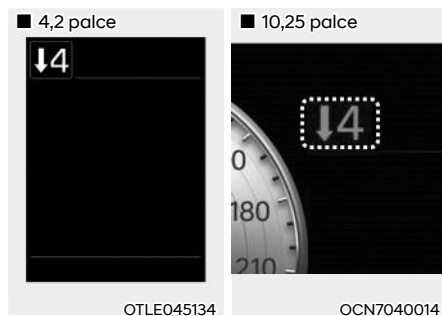

Tento indikátor říká, který rychlostní stupeň je vhodné zařadit, abyste ušetřili palivo.

- Přeřazení nahoru: ▲2, ▲3, ▲4, ▲5, ▲6
- Přeřazení dolů: ▼1, ▼2, ▼3, ▼4, ▼5

Například

↑3: Indikuje, že je doporučeno přeřadit nahoru na 3. rychlostní stupeň (aktuálně je zařazen 2. nebo 1. rychlostní stupeň).

↓3: Indikuje, že je doporučeno přeřadit dolů na 3. rychlostní stupeň (aktuálně je zařazen 4., 5. nebo 6. rychlostní stupeň).

Pokud systém řádně nepracuje, indikátor není zobrazen.

## Varovné kontrolky a kontrolky

### Informace

Po nastartování motoru se ujistěte, že všechny varovné kontrolky zhasly. Pokud některá stále svítí, je to upozornění na situaci, která vyžaduje vaši pozornost.

### Varovná kontrolka bezpečnostního pásu



Tato varovná kontrolka informuje řidiče, že nemá zapnutý bezpečnostní pás.

**Další podrobnosti naleznete v pasáži „Bezpečnostní pásy“ v kapitole 3.**

### Varovná kontrolka airbagu



Tato varovná kontrolka se rozsvítí:

- Když přepnete spínač zapalování nebo tlačítko start/stop motoru do polohy ON.
  - Rozsvítí se zhruba na 3–6 sekund a poté zhasne.
- Dojde-li k poruše systému SRS. V takovém případě vám doporučujeme nechat vůz zkontrolovat u autorizovaného opravce HYUNDAI.

### Varovná kontrolka parkovací brzdy a brzdové kapaliny

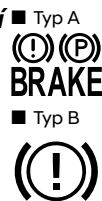

Tato varovná kontrolka se rozsvítí:

- Když přepnete spínač zapalování nebo tlačítko start/stop motoru do polohy ON.
  - Kontrolka parkovací brzdy a brzdové kapaliny se rozsvítí na zhruba 3 sekundy a po uvolnění parkovací brzdy zhasne.
- Když je zatažená parkovací brzda.
- Když je nízká hladina brzdové kapaliny v nádržce.
  - Jestliže se varovná kontrolka rozsvítí a parkovací brzda není zatažená, znamená to, že je v nádržce málo brzdové kapaliny.

### Když je nízká hladina brzdové kapaliny v nádržce:

1. Jeďte opatrně na nejbližší bezpečné místo a zastavte vozidlo.
2. Vypněte motor, ihned zkontrolujte hladinu brzdové kapaliny a podle potřeby ji dolijte (**další podrobnosti naleznete v části „Brzdová kapalina“ v kapitole 9**). Po doplnění brzdové kapaliny zkontrolujte všechny součásti brzdového systému z hlediska úniku kapaliny. Jestliže v brzdovém systému dochází k úniku kapaliny a varovná kontrolka zůstane svítit nebo nefungují-li správně brzdy, s vozidlem nejezděte. Doporučujeme vám nechat vozidlo zkontrolovat u autorizovaného opravce HYUNDAI.

### Dvouokruhový brzdový systém

Vaše vozidlo je vybaveno dvouokruhovým brzdovým systémem. To znamená, že pokud by došlo k poruše tohoto systému, budete stále moci brzdit dvě kola.

Pokud bude fungovat pouze jeden okruh, bude třeba k zabrzdění vozidla vyvinout větší tlak na brzdový pedál.

U pouze částečně fungujícího brzdového systému je také třeba počítat s delší brzdou dráhou vozidla.

Pokud nastane selhání brzdového systému během jízdy, zařadte nižší převodový stupeň, abyste využili brzdící síly motoru a co nejdříve zastavte vozidlo na bezpečném místě.



### VÝSTRAHA

**Varovná kontrolka parkovací brzdy a brzdové kapaliny**

Jízda s rozsvícenou varovnou kontrolkou je nebezpečná. Jestliže se varovná kontrolka parkovací brzdy a brzdové kapaliny rozsvítí a parkovací brzda není zatažená, znamená to, že je v nádržce málo brzdové kapaliny.

**Pokud tato situace nastane, doporučujeme vám nechat vozidlo zkontrolovat u autorizovaného opravce HYUNDAI.**

### Varovná kontrolka protiblokovacího systému brzd (ABS)



Tato varovná kontrolka se rozsvítí:

- Když přepnete spínač zapalování nebo tlačítko start/stop motoru do polohy ON.
  - Varovná kontrolka ABS se rozsvítí na zhruba 3 sekundy a poté zhasne.
- Došlo-li k poruše systému ABS.

Mějte na paměti, že hydraulický brzdový systém bude stále funkční, i kdyby došlo k poruše systému ABS.

Pokud tato situace nastane, doporučujeme vám nechat vozidlo zkontrolovat u autorizovaného opravce HYUNDAI.

### Varovná kontrolka systému elektronického rozdělování brzdící síly (EBD)



■ Typ A



■ Typ B



Když svítí současně varovná kontrolka ABS a varovná kontrolka parkovací brzdy, může to signalizovat problém se systémem elektronického rozdělování brzdící síly.

Pokud tato situace nastane, doporučujeme vám nechat vozidlo zkontrolovat u autorizovaného opravce HYUNDAI.



## VÝSTRAHA

Varovná kontrolka systému elektronického rozdělování brzdné síly (EBD)

Když se kontrolky ABS i parkovací brzdy a brzdové kapaliny rozsvítí, brzdový systém nebude fungovat běžným způsobem a při prudkém brzdění může dojít k nečekaným a nebezpečným situacím.

V tomto případě se vyvarujte jízdy vysokou rychlostí a náhlého brzdění.

Doporučujeme vám nechat vůz co nejdříve zkontrolovat u autorizovaného opravce HYUNDAI.

## POZNÁMKA

Varovná kontrolka systému elektronického rozdělování brzdné síly (EBD)

Když svítí varovná kontrolka ABS nebo svítí kontrolky ABS a parkovací brzdy a nízké hladiny brzdové kapaliny, nemusí fungovat rychloměr a počítadlo kilometrů. Rovněž se může rozsvítit varovná kontrolka EPS a síla potřebná k řízení se může zvýšit nebo snížit.

Pokud tato situace nastane, doporučujeme vám nechat vůz co nejdříve zkontrolovat u autorizovaného opravce HYUNDAI.

## Varovná kontrolka posilovače řízení (EPS)



Tato varovná kontrolka se rozsvítí:

- Když přepnete spínač zapalování nebo tlačítko start/stop motoru do polohy ON.
  - Varovná kontrolka elektrického posilovače řízení se rozsvítí na zhruba 3 sekundy a poté zhasne.
- Došlo-li k poruše elektrického posilovače řízení.

Pokud tato situace nastane, doporučujeme vám nechat vozidlo zkontrolovat u autorizovaného opravce HYUNDAI.

## Varovná kontrolka systému dobíjení



Tato varovná kontrolka se rozsvítí:

- Když dojde k poruše alternátoru nebo systému dobíjení akumulátoru.

Když dojde k poruše alternátoru nebo systému dobíjení akumulátoru:

1. Jeďte opatrně na nejbližší bezpečné místo a zastavte vozidlo.
2. Vypněte motor a zkontrolujte, zda není uvolněný nebo přetržený hnací řemen alternátoru.

Pokud je řemen správně nastavený, problém je patrně někde v systému dobíjení.

Pokud tato situace nastane, doporučujeme vám nechat vůz co nejdříve zkontrolovat u autorizovaného opravce HYUNDAI.



### Varovná kontrolka tlaku motorového oleje



Tato varovná kontrolka se rozsvítí:  
Když je nízká hladina oleje v motoru.

#### Je-li nízká hladina oleje v motoru:

1. Jedte opatrně na nejbližší bezpečné místo a zastavte vozidlo.
2. Vypněte motor a zkontrolujte hladinu oleje v motoru (další podrobnosti naleznete v části „Motorový olej“ v kapitole 9). Pokud je hladina nízká, doplňte podle potřeby olej.

Jestliže varovná kontrolka zůstává svítit i po přidání oleje nebo nemáte olej k dispozici, doporučujeme vám nechat vozidlo co nejdříve zkontrolovat u autorizovaného opravce HYUNDAI.

(Pokračování v jízdě se svítící varovnou kontrolkou může způsobit poruchu motoru.)

Pokud nevypnete motor ihned po rozsvícení varovné kontrolky tlaku motorového oleje, mohlo by dojít k vážnému poškození motoru.

### POZNÁMKA

Pokud nevypnete motor ihned po rozsvícení varovné kontrolky tlaku motorového oleje, mohlo by dojít k vážnému poškození motoru.

### **i** Informace

**Pokud je tlak oleje nízký z důvodu nedostatečného množství motorového oleje, rozsvítí se varovná kontrolka tlaku motorového oleje ( ). Kromě toho se aktivuje systém zvýšené ochrany motoru, který omezuje výkon motoru.**

**Pokud se s vozidlem jezdí v tomto stavu nepřetržitě, rozsvítí se kontrolka poruchy ( ). Pokud se tlak motorového oleje obnoví, po opětovném nastartování motoru varovná kontrolka zhasne a systém zvýšené ochrany motoru se vypne.**

### **Varovná kontrolka hladiny oleje v motoru (je-li ve výbavě)**



Tato varovná kontrolka se rozsvítí:

- Jakmile přepnete spínač zapalování nebo tlačítko start/stop motoru do polohy ON.
  - Zůstane svítit, dokud nebude nastartován motor.
- Když je třeba kontrolovat výšku hladiny motorového oleje.

**Je-li nízká hladina oleje v motoru:**

1. Jeďte opatrně na nejbližší bezpečné místo a zastavte vozidlo.
2. Vypněte motor a zkontrolujte hladinu oleje v motoru (další podrobnosti naleznete v části „Motorový olej“ v kapitole 9). Pokud je hladina nízká, doplňte podle potřeby olej. Jestliže varovná kontrolka zůstává svítit i po přidání oleje nebo nemáte olej k dispozici, doporučujeme vám nechat vozidlo co nejdříve zkontrolovat u autorizovaného opravce HYUNDAI.

### **Varovná kontrolka teploty chladicí kapaliny motoru (je-li ve výbavě)**



Varovná kontrolka se rozsvítí:

Když je teplota chladicí kapaliny motoru mimořádně vysoká.

Nepokračujte v jízdě s přehřátým motorem. Pokud se motor vašeho vozidla přehřívá, viz část „Pokud se motor přehřívá“ v kapitole 8.

#### **POZNÁMKA**

Jestliže varovná kontrolka teploty chladicí kapaliny motoru zůstává svítit, signalizuje to přehřátí, které může poškodit motor.

### **Varovná kontrolka nízkého stavu paliva**



Tato varovná kontrolka se rozsvítí:

Když je palivová nádrž téměř prázdná. Co nejdříve dotankujte.

#### **POZNÁMKA**

**Pokud pokračujete v jízdě, přestože svítí varovná kontrolka stavu paliva nebo je hladina paliva pod úrovní „E nebo 0“, může dojít k vynechávání motoru a k poškození katalyzátoru.**

### **Kontrolka poruchy (MIL)**



Tato kontrolka se rozsvítí:

- Když přepnete spínač zapalování nebo tlačítko start/stop motoru do polohy ON.
  - Kontrolka poruchy se rozsvítí na zhruba 3 sekundy a poté zhasne.
- Dojde-li k poruše systému řízení emisí, k poruše motoru nebo k poruše hnacího ústrojí vozidla.

Pokud tato situace nastane, doporučujeme vám nechat vozidlo zkontrolovat u autorizovaného opravce HYUNDAI.

#### **POZNÁMKA**

- **Jízda s rozsvícenou kontrolkou poruchy (MIL) může způsobit poškození systému řízení emisí, což má negativní vliv na jízdní vlastnosti a/nebo spotřebu paliva.**
- **Pokud se aktivuje systém zvýšené ochrany motoru z důvodu nedostatku motorového oleje, bude výkon motoru omezen. Pokud takový stav nastává opakovaně, rozsvítí se kontrolka poruchy.**

**POZNÁMKA**

- **Zážehový motor**  
Pokud se rozsvítí kontrolka poruchy (MIL), je možné, že dojde k poškození katalyzátoru, což může vést ke ztrátě výkonu motoru.  
Pokud tato situace nastane, doporučujeme vám nechat vůz co nejdříve zkontrolovat u autorizovaného opravce HYUNDAI.
- **Vznětový motor**  
Pokud bliká kontrolka poruchy (MIL), je možné, že došlo k poruše systému řízení motoru, což může vést ke ztrátě výkonu motoru, hlučnému spalování a vysoké úrovni emisí.  
Pokud tato situace nastane, doporučujeme vám nechat vozidlo zkontrolovat u autorizovaného opravce HYUNDAI.
- Pokud tlak oleje poklesne z důvodu nedostatečného množství motorového oleje apod., rozsvítí se varovná kontrolka tlaku motorového oleje a aktivuje se systém zvýšené ochrany motoru, který omezuje výkon motoru. Poté se v případě opakované a nepřetržité jízdy rozsvítí varovná kontrolka motoru.

**POZNÁMKA**

Vznětový motor vybavený filtrem DPF  
Když bliká kontrolka poruchy (MIL), může přestat blikat, jestliže vozidlo pojedí:

- rychlostí vyšší než 60 km/h nebo
- po určité době (asi 25 minut) na vyšší než 2. převodový stupeň při 1 500–2 000 ot./min.

Pokud kontrolka poruchy (MIL) bliká i poté, navštivte autorizovaného opravce HYUNDAI a nechejte si systém DPF zkontrolovat.

Pokud budete pokračovat v jízdě s blikající kontrolkou poruchy (MIL) po delší dobu, může dojít k poškození systému filtru pevných částic DPF a zhoršení spotřeby paliva.

**Varovná kontrolka palivového filtru (pro vznětový motor)**

Tato varovná kontrolka se rozsvítí:

Když se v palivovém filtru nahromadí voda.

Pokud tato situace nastane, doporučujeme vám nechat vypustit vodu z palivového filtru vozidla u autorizovaného opravce HYUNDAI.

Podrobnosti naleznete v části „Palivový filtr“ v kapitole 9.

**POZNÁMKA**

- Pokud se varovná kontrolka palivového filtru rozsvítí, může se snížit výkon motoru (rychlost vozu a volnoběžné otáčky).
- Pojedete-li dále s rozsvícenou kontrolkou, může dojít k poškození součástí motoru (vstříkovač, systém common rail, vysokotlaké palivové čerpadlo). Pokud tato situace nastane, doporučujeme vám nechat vůz co nejdříve zkontrolovat u autorizovaného opravce HYUNDAI.

**Varovná kontrolka  
výfukového systému (GPF)  
(pro zážehový motor,  
je-li ve výbavě)**



- Tato varovná kontrolka se rozsvítí, když dojde k nahromadění určitého množství pevných částic.
- Když se tato varovná kontrolka rozsvítí, může zhasnout, když s vozidlem pojedete po dobu asi 30 minut rychlostí vyšší než 80 km/h (3. převodový stupeň při 2 500 až 4 000 ot./min).

Pokud je vaše vozidlo vybaveno automatickou převodovkou nebo převodovkou s dvojitou spojkou, přepněte do režimu SPORT a řadte ručně. Při otáčkách přibližně 4000 ot./min uvolněte pedál akcelerace, počkejte 5 sekund a opakujte tento proces, dokud varovná kontrolka GPF nezhasne.

Pokud tato varovná kontrolka bliká i přes uvedenou proceduru (v této situaci se zobrazí varovné hlášení na displeji sdruženého přístroje), doporučujeme nechat systém GPF zkontrolovat u autorizovaného opravce HYUNDAI.

**POZNÁMKA**

**Pokud budete pokračovat v jízdě po delší dobu s blikající kontrolkou poruchy GPF, může dojít k poškození systému filtru pevných částic GPF a zhoršení spotřeby paliva.**

**Varovná kontrolka  
výfukového systému (DPF)  
(pro vznětový motor,  
je-li ve výbavě)**



- Tato varovná kontrolka se rozsvítí, když dojde k poruše filtru pevných částic (DPF).
- Když se tato varovná kontrolka rozsvítí, může zhasnout, když s vozidlem pojedete po dobu asi 30 minut rychlostí vyšší než 60 km/h (na vyšší než 2. převodový stupeň při 1 250 až 2 500 ot./min). Pokud tato varovná kontrolka bliká i přes uvedenou proceduru (v této situaci se zobrazí varovné hlášení na displeji sdruženého přístroje), doporučujeme nechat systém DPF zkontrolovat u autorizovaného opravce HYUNDAI.

**POZNÁMKA**

**Pokud budete pokračovat v jízdě po delší dobu s blikající kontrolkou poruchy DPF, může dojít k poškození systému filtru pevných částic DPF a zhoršení spotřeby paliva.**

**Varovná kontrolka SCR  
(pro vznětový motor,  
je-li ve výbavě)**



Tato varovná kontrolka se rozsvítí:

Když je nádržka močoviny téměř prázdná.

Je-li nádržka močoviny téměř prázdná, doplňte močovinu co nejdříve.

**Podrobnosti naleznete v části „Selektivní katalytická redukce (SCR)“ v kapitole 9.**

**Varovná kontrolka  
elektronické parkovací  
brzdy (EPB)  
(je-li ve výbavě)**

**EPB**

Tato varovná kontrolka se rozsvítí:

- Když přepnete spínač zapalování nebo tlačítko start/stop motoru do polohy ON.
  - Varovná kontrolka EPB se rozsvítí na zhruba 3 sekundy a poté zhasne.
- Dojde-li k poruše systému EPB.
 

Pokud tato situace nastane, doporučujeme vám nechat vozidlo zkontrolovat u autorizovaného opravce HYUNDAI.

**i** **Informace**

Varovná kontrolka elektronické parkovací brzdy (EPB) se může rozsvítit, když se rozsvítí kontrolka elektronického stabilizačního systému (ESC) indikující, že ESC řádně nefunguje. Neznamená to poruchu EPB.

**Kontrolka AUTO HOLD  
(je-li ve výbavě)**

**AUTO  
HOLD**

Tato kontrolka se rozsvítí:

- [Bíle] Když spínačem AUTO HOLD aktivujete funkci Auto Hold.
- [Zeleně] Když sešlápnete brzdový pedál a zcela zastavíte s aktivovanou funkcí Auto Hold.
- [Žlutě] Dojde-li k poruše funkce Auto Hold.

Pokud tato situace nastane, doporučujeme vám nechat vozidlo zkontrolovat u autorizovaného opravce HYUNDAI.

**Podrobnosti naleznete v části  
„Elektronická parkovací brzda (EPB)“  
v kapitole 6.**

**Varovná kontrolka  
nízkého tlaku vzduchu  
v pneumatikách  
(je-li ve výbavě)**



Tato varovná kontrolka se rozsvítí:

- Když přepnete spínač zapalování nebo tlačítko start/stop motoru do polohy ON.
  - Varovná kontrolka nízkého tlaku vzduchu v pneumatikách se rozsvítí na zhruba 3 sekundy a poté zhasne.
- Když je tlak vzduchu v jedné nebo více pneumatikách nedostatečný. (Poloha podhuštěných pneumatik se zobrazuje na displeji sdruženého přístroje.)

**Podrobnosti naleznete v části „Systém  
kontroly tlaku vzduchu v pneumatikách  
(TPMS)“ v kapitole 8.**

Tato varovná kontrolka zůstává po rozblíkání zhruba 60 sekund svítit nebo opakovaně bliká a vypíná se v třísekundových intervalech:

Dojde-li k poruše systému TPMS.

Pokud tato situace nastane, doporučujeme vám nechat vůz co nejdříve zkontrolovat u autorizovaného opravce HYUNDAI.

**Podrobnosti naleznete v části „Systém  
kontroly tlaku vzduchu v pneumatikách  
(TPMS)“ v kapitole 8.**



## VÝSTRAHA

### Bezpečné zastavení

- TPMS vás nemůže upozornit na vážné a náhlé poškození pneumatiky způsobené vnějšími vlivy.
- Pokud cítíte jakoukoliv nestabilitu vozidla, okamžitě uvolněte pedál akcelerace, plynule a mírně zabrzděte a pomalu dojeďte na bezpečné místo mimo dopravní provoz.

### Varovná kontrolka asistenčního systému pro prevenci srážky vpředu (je-li ve výbavě)



Tato varovná kontrolka se rozsvítí:

- Když přepnete spínač zapalování nebo tlačítko start/stop motoru do polohy ON.
  - Varovná kontrolka asistenčního systému pro prevenci srážky vpředu se rozsvítí na zhruba 3 sekundy a poté zhasne.
- Dojde-li k poruše asistenčního systému pro prevenci srážky vpředu.

Pokud tato situace nastane, doporučujeme vám nechat vozidlo zkontrolovat u autorizovaného opravce HYUNDAI.

**Podrobnosti naleznete v části „Asistenční systém pro prevenci srážky vpředu (FCA)“ v kapitole 7.**

### Kontrolka systému pro udržení v jízdním pruhu (je-li ve výbavě)



Tato kontrolka se rozsvítí:

- [Zeleně] Když jsou splněny provozní podmínky systému pro udržení v jízdním pruhu.
- [Bíle] Když nejsou splněny provozní podmínky systému pro udržení v jízdním pruhu.
- [Žlutě] Když dojde k poruše systému pro udržení v jízdním pruhu.  
Pokud tato situace nastane, doporučujeme vám nechat vozidlo zkontrolovat u autorizovaného opravce HYUNDAI.

**Podrobnosti naleznete v části „Systém pro udržení v jízdním pruhu (LKA)“ v kapitole 7.**

### Varovná kontrolka překročení rychlosti (je-li ve výbavě)

**120**  
km/h

Tato varovná kontrolka se rozbliká:

Když jedete s vozidlem rychlostí vyšší než 120 km/h.

- Má vám zabránit v jízdě nadměrnou rychlostí.
- Na přibližně 5 sekund rovněž zazní varovný zvuk upozorňující na překročení rychlosti.

**Varovná kontrolka pohonu všech kol (4WD) (je-li ve výbavě)**



Tato varovná kontrolka se rozsvítí:

Dojde-li k poruše systému 4WD.

Pokud tato situace nastane, doporučujeme vám nechat vozidlo zkontrolovat u autorizovaného opravce HYUNDAI.

**Podrobnosti naleznete v části „Pohon všech kol (4WD)“ v kapitole 6.**

**Varovná kontrolka zámku pohonu všech kol (4WD) (je-li ve výbavě)**



Tato kontrolka se rozsvítí:

- Jakmile přepnete spínač zapalování nebo tlačítko start/stop motoru do polohy ON.
  - Rozsvítí se zhruba na 3 sekundy a poté zhasne.
- Když zvolíte režim zámku pohonu všech kol stisknutím tlačítka 4WD LOCK.
  - Účelem režimu zámku pohonu všech kol je zvýšit jízdní výkon na mokřem, zasněženém povrchu nebo v terénu.

**POZNÁMKA**

**Režim zámku pohonu všech kol nepoužívejte na suchých silnicích nebo dálnicích, může způsobit hluk, vibrace nebo poškození komponentů 4WD.**

**Varovná kontrolka světlometů LED**



Tato varovná kontrolka se rozsvítí:

- Když přepnete spínač zapalování nebo tlačítko start/stop motoru do polohy ON.
  - Varovná kontrolka světlometů LED se rozsvítí na zhruba 3 sekundy a poté zhasne.
- Dojde-li k poruše světlometu LED. Pokud tato situace nastane, doporučujeme vám nechat vozidlo zkontrolovat u autorizovaného opravce HYUNDAI.

Tato varovná kontrolka se rozbliká:

Dojde-li k poruše komponentu souvisejícího se světlomety LED.

Pokud tato situace nastane, doporučujeme vám nechat vozidlo zkontrolovat u autorizovaného opravce HYUNDAI.

**POZNÁMKA**

**Nepřetržitá jízda s rozsvícenou nebo blikající varovnou kontrolkou světlometů LED může zkrátit životnost světlometů LED.**

**Kontrolka elektronického stabilizačního systému (ESC) (je-li ve výbavě)**



Tato kontrolka se rozsvítí:

- Když přepnete spínač zapalování nebo tlačítko start/stop motoru do polohy ON.
  - Kontrolka elektronického stabilizačního systému se rozsvítí na zhruba 3 sekundy a poté zhasne.
- Dojde-li k poruše systému ESC. Pokud tato situace nastane, doporučujeme vám nechat vozidlo zkontrolovat u autorizovaného opravce HYUNDAI.

Tato kontrolka se rozblíká:

Je-li v činnosti systém ESC.

Podrobnosti naleznete v kapitole 6 v části „Elektronický stabilizační systém (ESC)“.

**Kontrolka vypnutí elektronického stabilizačního systému (ESC) (je-li ve výbavě)**



Tato kontrolka se rozsvítí:

- Když přepnete spínač zapalování nebo tlačítko start/stop motoru do polohy ON.
  - Varovná kontrolka vypnutí systému ESC se rozsvítí na zhruba 3 sekundy a poté zhasne.
- Když deaktivujete systém ESC stisknutím tlačítka ESC OFF.

Podrobnosti naleznete v kapitole 6 v části „Elektronický stabilizační systém (ESC)“.

**Kontrolka imobilizéru (bez chytrého klíčku) (je-li ve výbavě)**



Tato kontrolka se rozsvítí:

- Když vozidlo detekuje imobilizér v klíčku se spínačem zapalování v poloze ON.
  - Nyní můžete nastartovat motor.
  - Kontrolka zhasne po nastartování motoru.

Tato kontrolka se rozblíká:

- Dojde-li k poruše systému imobilizéru. V takovém případě vám doporučujeme nechat vůz zkontrolovat u autorizovaného opravce HYUNDAI.

**Kontrolka imobilizéru (s chytrým klíčkem) (je-li ve výbavě)**



Tato kontrolka se rozsvítí na zhruba 30 sekund:

- Když vozidlo detekuje chytrý klíček ve vozidle a tlačítko start/stop motoru je v poloze ACC nebo ON.
  - Nyní můžete nastartovat motor.
  - Kontrolka zhasne po nastartování motoru.

Kontrolka bliká na pár sekund:

- Když chytrý klíček není ve vozidle.
  - Nyní nemůžete nastartovat motor.



**Kontrolka se rozsvítí na 2 sekundy a zhasne:**

- Když je chytrý klíček ve vozidlo a tlačítko start/stop motoru je v poloze ON, ale vozidlo není schopné chytrý klíček detekovat.

V takovém případě vám doporučujeme nechat vůz zkontrolovat u autorizovaného opravce HYUNDAI.

**Tato kontrolka se rozblíká:**

- Dojde-li k poruše systému imobilizéru.

V takovém případě vám doporučujeme nechat vůz zkontrolovat u autorizovaného opravce HYUNDAI.

**Kontrolka žhavení (pro vznětový motor)**



**Tato kontrolka se rozsvítí:**

Když je motor předehříván spínačem zapalování nebo tlačítkem start/stop motoru v poloze ON.

- Motor lze nastartovat až po zhasnutí této kontrolky.
- Doba svitu kontrolky se liší v závislosti na teplotě chladicí kapaliny motoru, teplotě vzduchu a stavu akumulátoru.

Jestliže kontrolka svítí nebo bliká i po zahřátí motoru nebo za jízdy, může být porucha v systému předehřívání motoru.

Pokud tato situace nastane, doporučujeme vám nechat vozidlo zkontrolovat u autorizovaného opravce HYUNDAI.

**Kontrolka asistenta sjezdu ze svahu (DBC) (je-li ve výbavě)**



**Tato kontrolka se rozsvítí:**

- Když přepnete spínač zapalování nebo tlačítko start/stop motoru do polohy ON.
  - Kontrolka asistenta sjezdu ze svahu se rozsvítí na zhruba 3 sekundy a poté zhasne.
- Když aktivujete systém stisknutím tlačítka DBC.

**Tato kontrolka se rozblíká:**

Když je v činnosti asistent sjezdu ze svahu.

**Tato kontrolka se rozsvítí žlutě:**

Dojde-li k poruše systému asistenta sjezdu ze svahu.

Pokud tato situace nastane, doporučujeme vám nechat vozidlo zkontrolovat u autorizovaného opravce HYUNDAI.

**Podrobnosti naleznete v části „Asistent sjezdu ze svahu (DBC)“ v kapitole 6.**

### **Kontrolka AUTO STOP (je-li ve výbavě)**



**Tato kontrolka se rozsvítí:**

Když se motor dostane do režimu vypnutí při volnoběžných otáčkách systému ISG (systém samočinného vypnutí motoru).

Když motor automaticky nastartuje, kontrolka AUTO STOP v přístrojové desce se rozsvítí bíle.

**Podrobnosti naleznete v části „Systém ISG (Idle Stop and Go)“ v kapitole 6.**

### ***i* Informace**

Když je motor automaticky startován systémem ISG, některé varovné kontrolky (ABS, ESC, ESC OFF, EPS nebo parkovací brzdy) se mohou rozsvítit na dobu několika sekund. Důvodem je nízké napětí akumulátoru. Neznamená to poruchu systému.

### **Kontrolka ukazatelů směru**



**Tato kontrolka se rozbliká:**

Když páčkou směrových světel zapnete směrová světla.

Když dojde ke kterékoli z následujících situací, je patrně závada v systému směrových světel.

- Kontrolka směrových světel svítí, ale nebliká
- Kontrolka směrových světel rychle bliká
- Kontrolka směrových světel se vůbec nerozsvítí

Pokud nastane jakákoliv z těchto situací, doporučujeme vám nechat vůz zkontrolovat u autorizovaného opravce HYUNDAI.

### **Kontrolka dálkových světel**



**Tato kontrolka se rozsvítí:**

- Když jsou zapnuté světlomety a jsou v poloze dálkových světel.
- Když přitáhnete páčku směrových světel a zapnete světelnou houkačku.

**Kontrolka tlumených světel**

Tato kontrolka se rozsvítí:

Když svítí světlomety.

**Kontrolka zapnutých světel**

Tato kontrolka se rozsvítí:

Když svítí obrysová světla nebo světlomety.

**Kontrolka zadního mlhového světla (je-li ve výbavě)**

Tato kontrolka se rozsvítí:

Když jsou zapnutá zadní mlhová světla.

**Kontrolka asistenčního systému dálkových světel (je-li ve výbavě)**

Tato kontrolka se rozsvítí:

Když jsou dálková světla zapnutá a spínač světel je v poloze AUTO.

- Bílá: Když je asistenční systém dálkových světel připraven k činnosti.
- Zelená: Když je asistenční systém dálkových světel připraven k činnosti.

Pokud vaše vozidlo detekuje protijedoucí nebo předjíždějící vozidlo, asistenční systém dálkových světel automaticky přepne na tlumená světla.

**Podrobnosti naleznete v části „Asistenční systém dálkových světel (HBA)“ v kapitole 5.**

**Kontrolka tempomatu (je-li ve výbavě)**

Tato kontrolka se rozsvítí:

Když je zapnutý tempomat.

**Další podrobnosti naleznete v části „Tempomat“ v kapitole 7.**

**Kontrolka režimu SPORT (je-li ve výbavě)**

Tato kontrolka se rozsvítí:

Když zvolíte jízdní režim „SPORT“.

**Podrobnosti naleznete v části „Integrovaný systém řízení režimu jízdy“ v kapitole 6.**

**Kontrolka režimu ECO (je-li ve výbavě)**

Tato kontrolka se rozsvítí:

Když zvolíte jízdní režim „ECO“.

**Podrobnosti naleznete v části „Integrovaný systém řízení režimu jízdy“ v kapitole 6.**

## Hlavní varovná kontrolka



Tato varovná kontrolka se rozsvítí:

V případě poruchy některého z následujících systémů:

- Porucha asistenčního systému pro prevenci srážky vpředu (je-li ve výbavě)
- Zakrytí radaru asistenčního systému pro prevenci srážky vpředu (je-li ve výbavě)
- Porucha systému varování před kolizí v mrtvém úhlu nebo asistenta prevence kolize v mrtvém úhlu (je-li ve výbavě)
- Zakrytí radaru systému varování před kolizí v mrtvém úhlu nebo asistenta prevence kolize v mrtvém úhlu (je-li ve výbavě)
- Porucha světlometů LED (jsou-li ve výbavě)
- Porucha asistenčního systému dálkových světel (je-li ve výbavě)
- Porucha adaptivního tempomatu (je-li ve výbavě)
- Zakrytí radaru adaptivního tempomatu (je-li ve výbavě)
- Porucha TPMS (systému kontroly tlaku vzduchu v pneumatikách)

Pro zjištění podrobností varování se podívejte na displej sdruženého přístroje.

## Hlášení na displeji sdruženého přístroje

### **„Shift to P“ (Zařadte polohu P) (pro systém s chytrým klíčkem)**

Toto hlášení se zobrazí, jestliže se pokusíte vypnout vozidlo, aniž by byla zařazena poloha P (parkování).

Pokud tato situace nastane, přepněte tlačítko start/stop motoru do polohy ACC.

### **„Low Key Battery“ (Vybitá baterie v klíčku) (pro systém s chytrým klíčkem)**

Toto hlášení se zobrazí, když je vybitá baterie chytrého klíčku, zatímco měníte polohu tlačítka start/stop motoru do polohy OFF.

### **„Press START button while turning wheel“ (Stiskněte tlačítko START a zároveň otočte volantem) (pro systém s chytrým klíčkem)**

Toto hlášení se zobrazí, jestliže se zámek volantu neodemkne běžným způsobem ve chvíli, kdy stisknete tlačítko start/stop motoru.

Při otáčení volantu doprava a doleva stiskněte tlačítko start/stop motoru.

### **„Check Steering Wheel Lock System“ (Zkontrolujte zamknutí volantu) (pro systém s chytrým klíčkem)**

Toto hlášení se zobrazí, jestliže se volant normálně nezamkne při změně polohy tlačítka start/stop motoru do polohy OFF.

### **„Press brake pedal to start engine“ (Nastartujte sešlápnutím brzdového pedálu) (pro systém s chytrým klíčkem a automatickou převodovkou / převodovkou s dvojitou spojkou)**

Toto hlášení se zobrazí, jestliže tlačítko start/stop motoru přejde po opakovaném stisknutí tlačítka bez sešlápnutí brzdového pedálu dvakrát do režimu ACC.

Vozidlo je možné nastartovat sešlápnutím brzdového pedálu a následným stisknutím tlačítka start/stop motoru.

**„Press clutch pedal to start engine“  
(Nastartujte sešlápnutím pedálu spojky) (pro systém s chytrým klíčkem a manuální převodovkou / inteligentní manuální převodovkou)**

Toto varovné hlášení se zobrazí, jestliže tlačítko start/stop motoru je po opakovaném stisknutí bez sešlápnutí pedálu spojky dvakrát v režimu ACC. Sešlápněte pedál spojky a nastartujte motor.

**„Key not in vehicle“ (Klíček není ve vozidle) (pro systém s chytrým klíčkem)**

Toto hlášení se zobrazí, jestliže chytrý klíček není ve vozidle, když opustíte vozidlo, zatímco je tlačítko start/stop motoru v poloze ON nebo Start.

Než opustíte vozidlo, vždy vypněte motor.

**„Key not detected“ (Klíček nebyl detekován) (pro systém s chytrým klíčkem)**

Toto hlášení se zobrazí, jestliže chytrý klíček není detekován ve chvíli, kdy stisknete tlačítko start/stop motoru.

**„Press START button again“  
(Stiskněte znovu tlačítko START) (pro systém s chytrým klíčkem)**

Toto varovné hlášení se zobrazí, když jste nemohli nastartovat vozidlo stisknutím tlačítka start/stop motoru.

V takovém případě se pokuste nastartovat motor opakovaným stisknutím tlačítka start/stop motoru.

Pokud se tato varovná zpráva zobrazí pokaždé, když stisknete tlačítko start/stop motoru, doporučujeme nechat vozidlo zkontrolovat autorizovaným opravcem Hyundai.

**„Press START button with key“  
(Stiskněte tlačítko START s klíčkem) (pro systém s chytrým klíčkem)**

Toto hlášení se zobrazí, když stisknete tlačítko start/stop motoru při zobrazeném varovném hlášení „Key not detected“ (Klíček nebyl detekován).

Současně bliká kontrolka imobilizéru.

**„Check BRAKE SWITCH fuse“  
(Zkontrolujte pojistku spínače brzdy) (pro systém s chytrým klíčkem a automatickou převodovkou / převodovkou s dvojitou spojkou)**

Toto hlášení se zobrazí, pokud je odpojena pojistka spínače brzdy.

Před nastartováním motoru je nutné vyměnit pojistku.

Není-li to možné, lze nastartovat motor stisknutím tlačítka start/stop motoru v režimu ACC na dobu 10 sekund.

**„Shift to P or N to start vehicle“  
(Pro nastartování vozidla zařad'te polohu P nebo N) (pro systém s chytrým klíčkem a automatickou převodovkou / převodovkou s dvojitou spojkou)**

Toto hlášení se zobrazí, pokud se pokusíte nastartovat motor a není zařazena poloha P (parkování) nebo N (neutrál).

***i* Informace**

Motor můžete nastartovat, i když je zařazena poloha N (neutrál). Pro vaši bezpečnost vám však doporučujeme startovat motor se zařazenou polohou P (parkování).

### **Otevřené dveře, kapota, dveře zavazadlového prostoru**

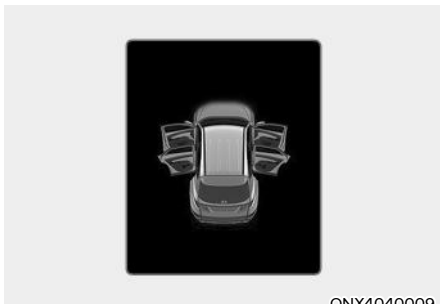

Toto varování se zobrazí, když jsou otevřené některé dveře, kapota nebo dveře zavazadlového prostoru. Varování na displeji ukazuje, které dveře jsou otevřené.



### **POZOR**

**Před jízdou byste měli zkontrolovat, zda jsou dveře, kapota a dveře zavazadlového prostoru zcela zavřené.**

### **Varování při otevřeném střešním okně (je-li ve výbavě)**

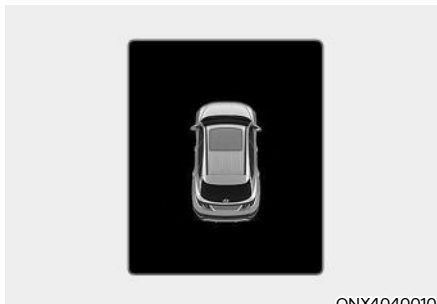

Toto varování se zobrazí, pokud vypnete motor a střešní okno je otevřené. Před opuštěním vozidla řádně zavřete střešní okno.

### **Nízký tlak vzduchu v pneumatikách**



Toto varovné hlášení se zobrazí při nízkém tlaku vzduchu v pneumatikách. Rozsvítí se příslušná pneumatika na vozidle.

**Podrobnosti naleznete v části „Systém kontroly tlaku vzduchu v pneumatikách (TPMS)“ v kapitole 8.**

## Světla

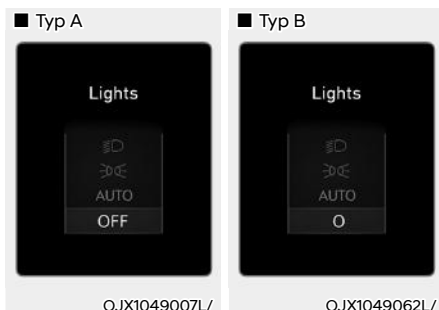

Tato kontrolka zobrazuje, které vnější světlo je zvoleno ovladačem světel.

Funkci zobrazení stěračů/světel lze aktivovat či deaktivovat v nabídce Uživatelská nastavení na displeji sruženého přístroje.

Zvolte:

- Setup → User settings → Cluster → Wiper/Lights display

## Stěrače

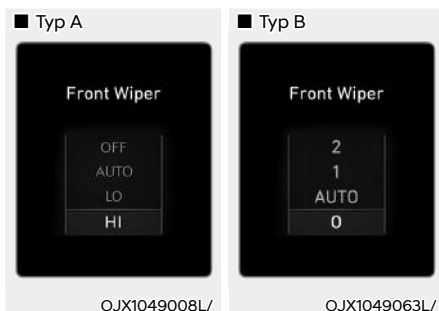

Tato kontrolka zobrazuje, jaká rychlost stírání je zvolena ovladačem stěračů.

Funkci zobrazení stěračů/světel lze aktivovat či deaktivovat v nabídce Uživatelská nastavení na displeji sruženého přístroje.

Zvolte:

- Setup → User settings → Cluster → Wiper/Lights display

## „Heated Steering Wheel turned off“ (Vyhřívání volantu je vypnuté) (je-li ve výbavě)

Tato zpráva se zobrazí, pokud vypnete vyhřívání volantu.

Podrobnosti naleznete v části „Vyhřívání volantu“ v kapitole 5.

## „Turn FUSE SWITCH On“ (Zapněte pojistkový spínač) (je-li ve výbavě)

Toto varovné hlášení se zobrazí, když je pojistkový spínač v pojistkové skříni pod volantem vypnutý. Musíte zapnout pojistkový spínač.

Další podrobnosti naleznete v části „Pojistky“ v kapitole 9.

## „Low Washer Fluid“ (Nízká hladina kapaliny do ostříkovačů) (je-li ve výbavě)

Toto hlášení se zobrazí, pokud je nádržka kapaliny do ostříkovačů téměř prázdná.

Doplňte kapalinu do ostříkovačů.

## „Low fuel“ (Nízká hladina paliva)

Toto hlášení se zobrazí, pokud je palivová nádrž téměř prázdná.

Pokud se zobrazí toto hlášení, na sruženém přístroji se rozsvítí varovná kontrolka nízké hladiny paliva v nádrži.

Doporučuje se vyhledat nejbližší čerpací stanici a co nejdříve doplnit palivo.

**„Engine overheated / Engine has overheated“ (Přehřátí motoru) (je-li ve výbavě)**

Toto hlášení se zobrazí, pokud teplota chladicí kapaliny motoru překročí 120 °C. Znamená to, že motor je přehřátý a mohl by se poškodit.

**Pokud se motor vašeho vozidla přehřívá, viz část „Když se motor přehřívá“ v kapitole 8.**

**„Check headlight“ (Zkontrolujte světlomety) (je-li ve výbavě)**

Toto hlášení se zobrazí, pokud světlomety nefungují správně. Je zřejmě nutné vyměnit žárovku.

Nezapomeňte vyměnit přepálenou žárovku za žárovku se stejným jmenovitým příkonem.

**„Check turn signal“ (Zkontrolujte směrová světla) (jsou-li ve výbavě)**

Toto hlášení se zobrazí při poruše směrových světel. Je zřejmě nutné vyměnit žárovku.

Nezapomeňte vyměnit přepálenou žárovku za žárovku se stejným jmenovitým příkonem.

**„Check headlamp LED“ (Zkontrolujte světlomety LED) (jsou-li ve výbavě)**

Toto hlášení se zobrazí, pokud je problém se světlomety LED. Doporučujeme vám nechat vozidlo zkontrolovat u autorizovaného opravce HYUNDAI.

**„Low engine oil“ (Nízká hladina oleje v motoru) (je-li ve výbavě)**

Toto varovné hlášení se zobrazí, je-li třeba zkontrolovat hladinu oleje v motoru.

Pokud se zobrazí toto varovné hlášení, co nejdříve zkontrolujte hladinu oleje v motoru a podle potřeby olej doplňte.

Pomalou nalévejte doporučený olej do nálevky. (Objem dolévaného oleje: přibližně 0,6–1,0 l.)

Použijte pouze specifikovaný motorový olej. (Viz „Doporučená maziva a objemy“ v kapitole 2.)

Nepřeplyňujte motorovým olejem. Dbejte, aby hladina oleje na měrce nepřesáhla značku F (plná nádrž).

**POZNÁMKA**

**Jestliže se zpráva zobrazuje i nadále po přidání oleje a ujetí zhruba 50–100 km po zahřátí motoru, doporučujeme nechat systém zkontrolovat u autorizovaného opravce HYUNDAI.**

**I když se tato zpráva po spuštění motoru nezobrazuje, je třeba pravidelně kontrolovat hladinu oleje a v případě potřeby jej doplnit.**

** Informace**

**Ujedete-li cca 50–100 km po zahřátí motoru a přidání oleje, varovné hlášení zmizí.**



**„Check High Beam Assist (HBA) system“ (Zkontrolujte asistenční systém dálkových světel (HBA)) (je-li ve výbavě)**

Toto varovné hlášení se zobrazí, když dojde k poruše asistenčního systému dálkových světel. Doporučujeme vám nechat vozidlo zkontrolovat u autorizovaného opravce HYUNDAI.

**Podrobnosti naleznete v části „Asistenční systém dálkových světel (HBA)“ v kapitole 5.**

**„Check Forward Collision Avoidance Assist system“ (Zkontrolujte asistenční systém pro prevenci srážky vpředu) (je-li ve výbavě)**

Toto varovné hlášení se zobrazí, když dojde k poruše asistenčního systému pro prevenci srážky vpředu. Doporučujeme vám nechat vozidlo zkontrolovat u autorizovaného opravce HYUNDAI.

**Podrobnosti naleznete v části „Asistenční systém pro prevenci srážky vpředu (FCA)“ v kapitole 7.**

**„Check Driver Attention Warning system“ (Zkontrolujte systém kontroly pozornosti řidiče (DAW)) (je-li ve výbavě)**

Toto varovné hlášení se zobrazí, když dojde k poruše systému kontroly pozornosti řidiče (DAW). Doporučujeme vám nechat vozidlo zkontrolovat u autorizovaného opravce HYUNDAI.

**Podrobnosti naleznete v části „Systém kontroly pozornosti řidiče (DAW)“ v kapitole 7.**

**„Check Lane Keeping Assist system“ (Zkontrolujte systém pro udržení v jízdním pruhu) (je-li ve výbavě)**

Toto varovné hlášení se zobrazí, když dojde k poruše asistenčního systému pro udržení v jízdním pruhu. Doporučujeme vám nechat vozidlo zkontrolovat u autorizovaného opravce HYUNDAI.

**Podrobnosti naleznete v části „Systém pro udržení v jízdním pruhu (LKA)“ v kapitole 7.**

**„Check Blind-Spot Collision Warning system“ (Zkontrolujte systém varování před kolizí v mrtvém úhlu) (je-li ve výbavě)**

Toto varovné hlášení se zobrazí, když dojde k poruše systému varování před kolizí v mrtvém úhlu. Doporučujeme vám nechat vozidlo zkontrolovat u autorizovaného opravce HYUNDAI.

**Podrobnosti naleznete v části „Systém varování před kolizí v mrtvém úhlu (BCW)“ v kapitole 7.**

**„Check exhaust system“ (Zkontrolujte výfukový systém) (je-li ve výbavě)**

Tato varovná zpráva se zobrazí v případě poruchy systému DPF nebo GPF. Zároveň se rozbliká varovná kontrolka DPF GPF.

Pokud tato situace nastane, doporučujeme vám nechat systém DPF či GPF zkontrolovat u autorizovaného opravce HYUNDAI.

DPF: Filtr pevných částic pro vznětové motory

GPF: Filtr pevných částic pro zážehové motory

**„Low urea“ (Nízká hladina močoviny) (pro vznětový motor) (je-li ve výbavě)**

Toto varovné hlášení se zobrazí, jestliže je nádržka močoviny téměř prázdná.

– Když se rozsvítí varovná kontrolka SCR.

Doplňte co nejdříve močovinu.

**Podrobnosti naleznete v části „Selektivní katalytická redukce (SCR)“ v kapitole 9.**

**„Check urea system“ (Zkontrolujte systém močoviny) (pro vznětový motor) (je-li ve výbavě)**

Toto varovné hlášení se zobrazí, jestliže je v systému močoviny porucha.

Pokud tato situace nastane, doporučujeme vám nechat systém močoviny zkontrolovat u autorizovaného opravce HYUNDAI.

**Podrobnosti naleznete v části „Selektivní katalytická redukce (SCR)“ v kapitole 9.**

## DISPLEJ SDRUŽENÉHO PŘÍSTROJE



### Ovládání displeje sdruženého přístroje



Režimy displeje sdruženého přístroje lze měnit pomocí ovládacích prvků.

Spínač	Funkce
	Tlačítko MODE slouží ke změně režimu zobrazení
	Tlačítko MOVE slouží k procházení jednotlivých položek
OK	Tlačítko SELECT/RESET slouží k nastavení nebo obnovení nastavení zvolené položky

## Režimy displeje sdruženého přístroje

Režimy	Symbol	Vysvětlení
Palubní počítač		Tento režim zobrazuje informace o jízdě, například denní počítadlo kilometrů, spotřebu paliva atd. Podrobnosti naleznete v části „Palubní počítač“ v této kapitole.
Režim Turn By Turn (TBT)		Tento režim zobrazuje stav navigace.
Asistenční systém		<ul style="list-style-type: none"> <li>- Adaptivní tempomat (SCC)</li> <li>- Systém pro udržení v jízdním pruhu (LKA)</li> <li>- Systém pro řízení v jízdním pruhu (LFA)</li> <li>- Systém kontroly pozornosti řidiče (DAW)</li> <li>- Rozložení hnací síly (4WD)</li> </ul>
Uživatelská nastavení		V tomto režimu můžete změnit nastavení dveří, světel atd.
Varování		Tento režim zobrazuje varovná hlášení týkající poruchy světel apod. Tento režim zobrazuje informace týkající se tlaku ve vzduchu v pneumatikách (TPMS), stavu rozložení hnací síly a zbývajícím množství močoviny.

**Zobrazené informace se mohou lišit podle dostupných funkcí vozidla.**

### Režim palubního počítače

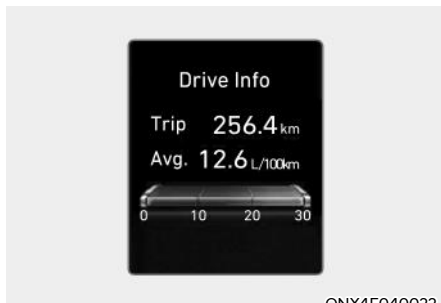

V režimu palubního počítače se zobrazují informace týkající se jízdních parametrů vozidla včetně spotřeby paliva, počtu ujetých kilometrů a rychlosti vozidla.

**Podrobnosti naleznete v této kapitole v části „Palubní počítač“.**

### Režim Turn By Turn (TBT)

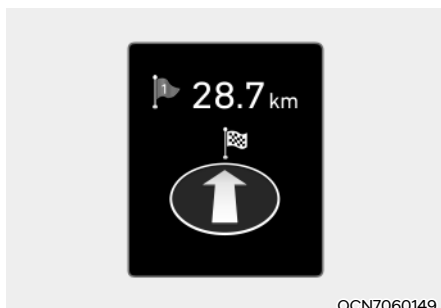

Při výběru zobrazení Turn by Turn se zobrazí podrobná navigace a vzdálenost / čas do cíle.

### Asistenční režim

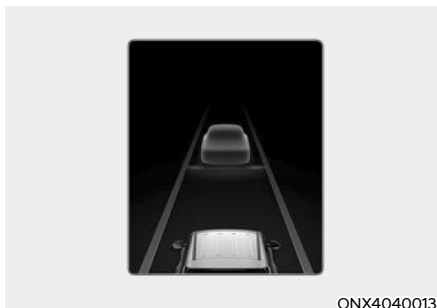

#### LKA/SCC/HDA

Tento režim zobrazuje stav systému pro udržení v jízdním pruhu, adaptivního tempomatu a asistenta pro jízdu na dálnici.

**Podrobnosti k jednotlivým systémům naleznete v kapitole 7.**



#### Systém kontroly pozornosti řidiče (DAW)

Tento režim zobrazuje stav systému kontroly pozornosti řidiče.

**Podrobnosti naleznete v části „Systém kontroly pozornosti řidiče (DAW)“ v kapitole 7.**

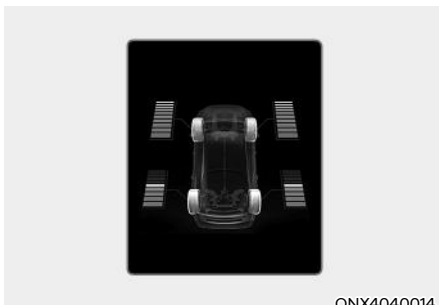

ONX4040014

### Rozložení hnací síly (4WD)

Tento režim zobrazuje informace související s hnací silou pohonu 4WD.

Je-li vozidlo ve stavu zámku pohonu všech kol, tento režim se nezobrazuje.

**Podrobnosti naleznete v části „Pohon všech kol“ v kapitole 6.**

### Skupina hlavních varovných hlášení

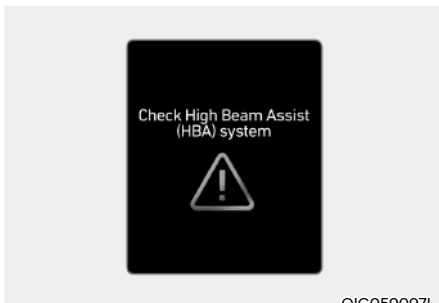

OIG059097L

Tato varovná kontrolka informuje řidiče o následujících situacích.

- Porucha asistenčního systému pro prevenci srážky vpředu (je-li ve výbavě)
- Zakrytí radaru asistenčního systému pro prevenci srážky vpředu (je-li ve výbavě)
- Porucha systému varování před kolizí v mrtvém úhlu nebo asistenta prevence kolize v mrtvém úhlu (je-li ve výbavě)

- Zakrytí radaru systému varování před kolizí v mrtvém úhlu nebo asistenta prevence kolize v mrtvém úhlu (je-li ve výbavě)
- Porucha světlometů LED (jsou-li ve výbavě)
- Porucha asistenčního systému dálkových světel (je-li ve výbavě)
- Porucha adaptivního tempomatu (je-li ve výbavě)
- Zakrytí radaru adaptivního tempomatu (je-li ve výbavě)
- Porucha systému kontroly tlaku vzduchu v pneumatikách (TPMS)

Kontrolka hlavního varovného hlášení se rozsvítí, dojde-li k jedné nebo více výše popsaným situacím s varovným hlášením.

V takovém případě se na displeji sdruženého přístroje zobrazí ikona hlavního varovného hlášení (⚠) vedle ikony Uživatelská nastavení (⚙).

Jestliže se situace s varovným hlášením vyřeší, kontrolka hlavního varovného hlášení zhasne a ikona hlavního varovného hlášení zmizí.



#### Tlak vzduchu v pneumatikách

Tento režim zobrazuje informace týkající se tlaku vzduchu v pneumatikách.

**Podrobnosti naleznete v části „Systém sledování tlaku vzduchu v pneumatikách (TPMS)“ v kapitole 8.**

#### Hladina močoviny (vznětový motor)



Tento režim zobrazuje přibližné zbývající množství močoviny v nádržce močoviny.

Doplňte močovinu dříve, než bude ukazatel hladiny na úrovni [E].

**Podrobnosti naleznete v části „Selektivní katalytická redukce (SCR)“ v kapitole 9.**

#### Tok energie (pro vznětový motor 48V MHEV (Mild Hybrid), je-li ve výbavě)

Systém Mild Hybrid informuje řidiče o toku energie v jednotlivých provozních režimech. Za jízdy je stávající tok energie specifikován pomocí 3 režimů.

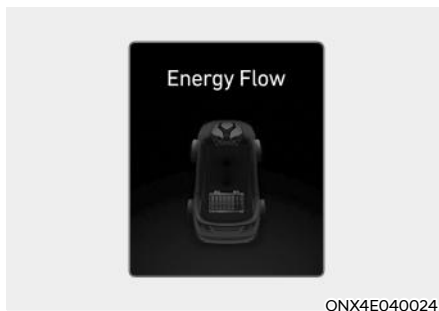

#### Zastavení vozidla

Vozidlo stojí.

(Žádný tok energie)

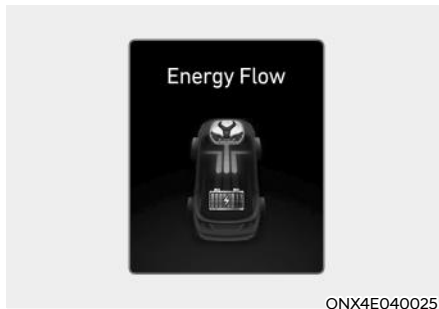

#### Spalovací motor jako alternátor / regenerace

Spalovací motor a regenerativní brzdový systém nabíjí vysokonapěťový akumulátor.

(Spalovací motor a kolo → Akumulátor)

## Režim Uživatelská nastavení

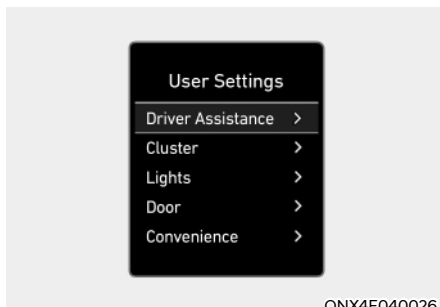

V tomto režimu můžete měnit nastavení sdruženého přístroje, dveří, světel atd.

1. Asistenční systémy
2. Sdružený přístroj
3. Světla
4. Dveře
5. Komfort
6. Jednotky
7. Reset

**Zobrazené informace se mohou lišit podle funkcí vozidla.**

### „Shift to P to edit settings“ (Před nastavením přeřadte do polohy P)

Toto varovné hlášení se zobrazí, pokud se pokusíte zvolit položku z režimu Uživatelské nastavení během jízdy.

- Vozidlo s automatickou převodovkou / převodovkou s dvojitou spojkou.  
Pro vaši bezpečnost měňte uživatelská nastavení až po zaparkování vozidla, zapnutí parkovací brzdy a zařazení polohy P (parkování).
- Vozidlo s manuální převodovkou / inteligentní manuální převodovkou.  
Pro vaši bezpečnost měňte uživatelská nastavení až po zapnutí parkovací brzdy.

### Stručný průvodce (náповěda)

Tento režim poskytuje rychlý přehled systémů v režimu Uživatelská nastavení.

Zvolte položku, stiskněte a přidržte tlačítko OK.

**Více informací o jednotlivých systémech najdete v tomto návodu k obsluze.**

### **i** Informace

**Při použití multimediálního systému je podporován pouze režim Uživatelská nastavení na multimediálním systému, avšak režim Uživatelská nastavení na sdruženém přístroji není podporován.**

## 1. Asistenční systémy

Položka	Vysvětlení
Rychlostní omezení	Slouží k nastavení omezovače rychlosti. <ul style="list-style-type: none"> <li>• Tolerance rychlostního omezení</li> <li>• Omezovač rychlosti / Varování při rychlostním omezení / Vypnuto</li> </ul> <b>Podrobnosti naleznete v části „Systém inteligentního omezovače rychlosti (ISLA)“ v kapitole 7.</b>
Rychlost varování	Slouží k nastavení rychlosti varování asistenčního systému řidiče. <ul style="list-style-type: none"> <li>• Normal / Late (normální výstraha / pozdější výstraha)</li> </ul>
Hlasitost varování	Slouží k nastavení hlasitosti varování asistenčního systému řidiče. <ul style="list-style-type: none"> <li>• Vysoká / Střední / Nízká / Vypnuto</li> </ul>
Haptické varování	Slouží k nastavení haptického varování asistenčních systémů řidiče. <ul style="list-style-type: none"> <li>• Zap/Vyp</li> </ul>
Systém kontroly pozornosti řidiče (DAW)	<ul style="list-style-type: none"> <li>• Výstraha při odjetí vozidla vpředu</li> </ul> Slouží k aktivaci a deaktivaci výstrahy při odjetí vozidla vpředu. <ul style="list-style-type: none"> <li>• Varování před nepozornou jízdou</li> </ul> Slouží k upozornění řidiče na nepozornou jízdu. <b>Podrobnosti naleznete v části „Systém kontroly pozornosti řidiče (DAW)“ v kapitole 7.</b>
Bezpečnost vpředu	Slouží k nastavení asistenčního systému pro prevenci srážky vpředu <ul style="list-style-type: none"> <li>• Aktivní asistent / Pouze varování / Vypnuto</li> </ul> <b>Podrobnosti naleznete v části „Asistenční systém pro prevenci srážky vpředu (FCA)“ v kapitole 7.</b>
Bezpečnost jízdy v pruzích	Slouží k nastavení systému pro udržení v jízdním pruhu <ul style="list-style-type: none"> <li>• Asistent / Pouze varování / Vypnuto</li> </ul> <b>Podrobnosti naleznete v části „Systém pro udržení v jízdním pruhu (LKA)“ v kapitole 7.</b>

\* Zobrazené informace se mohou lišit podle funkcí vozidla.



Položka	Vysvětlení
Bezpečnost v mrtvém úhlu	<ul style="list-style-type: none"> <li>• Varování pro bezpečné opuštění vozidla (SEW) Slouží k aktivaci či deaktivaci varování pro bezpečné opuštění vozidla. <b>Podrobnosti naleznete v části „Varování pro bezpečné opuštění vozidla (SEW)“ v kapitole 7.</b></li> <li>• Aktivní asistent / Pouze varování / Vypnuto Slouží k nastavení systému varování před kolizí v mrtvém úhlu nebo asistenta prevence kolize v mrtvém úhlu <b>Podrobnosti naleznete v části „Systém varování před kolizí v mrtvém úhlu (BCW)“ nebo „Asistent prevence kolize v mrtvém úhlu (BCA)“ v kapitole 7.</b></li> </ul>
Bezpečnost při parkování	<ul style="list-style-type: none"> <li>• Automatické zapnutí varování vzdálenosti při parkování Slouží k aktivaci nebo deaktivaci automatického zapnutí varování vzdálenosti při parkování. <b>Podrobnosti naleznete v části „Systém varování vzdálenosti při parkování (jízda vpřed/couvání)“ v kapitole 7.</b></li> <li>• Systém bezpečnosti v příčném směru při couvání Slouží k aktivaci a deaktivaci systému bezpečnosti v příčném směru při couvání. <b>Podrobnosti naleznete v části „Varování před vozidly v příčném směru při couvání (RCCW)“ nebo „Asistent prevence kolize s vozidly v příčném směru při couvání (RCCA)“ v kapitole 7.</b></li> <li>• Zadní asistent aktivní / Pouze zadní varování / Vypnuto Slouží k aktivaci či deaktivaci aktivního asistenta pro couvání. <b>Podrobnosti naleznete v části „Asistent prevence kolize při parkování (couvání) (PCA)“ v kapitole 7.</b></li> </ul>

\* Zobrazené informace se mohou lišit podle funkcí vozidla.

## 2. Sdružený přístroj

Položka	Vysvětlení
Vynulování spotřeby paliva	<ul style="list-style-type: none"> <li>• Při nastartování vozidla</li> <li>• Po doplnění paliva</li> <li>• Ručně</li> </ul> Slouží k vynulování zobrazené spotřeby paliva.
Zobrazení stěračů / světel	Slouží k aktivaci nebo deaktivaci režimu stěračů / světel. V případě aktivace se na displeji sdruženého přístroje zobrazuje zvolený režim stěračů / světel, kdykoliv změníte režim.
Dopravní značky	Pro nastavení zobrazovaných dopravních značek.
Varování při námraze	Slouží k aktivaci či deaktivaci varování při námraze.
Hlasitost hlasových pokynů sdruženého přístroje	Slouží k úpravě hlasitosti hlasových pokynů sdruženého přístroje.
Uvítací zvuk	Slouží k aktivaci nebo deaktivaci uvítacího zvuku.
Výběr motivu	Můžete vybrat motiv sdruženého přístroje. <ul style="list-style-type: none"> <li>• Sdružený přístroj typu A: Motiv A / Motiv B / Motiv C</li> <li>• Sdružený přístroj typu B: Odkaz na režim jízdy / CLASSIC A / CLASSIC B / CLASSIC C / CUBE</li> </ul>

\* Zobrazené informace se mohou lišit podle funkcí vozidla.

## 3. Světla

Položka	Vysvětlení
Jas	Úprava úrovně jasu. • Úroveň 1 až 20
Krátkodobá signalizace změny směru	• Vypnuto: Funkce krátkodobé signalizace změny směru se deaktivuje. • 3, 5, 7 bliknutí: po lehkém přemístění páčky směrových světel bliknou směrová světla 3krát, 5krát nebo 7krát. <b>Podrobnosti naleznete v části „Světla“ v kapitole 5.</b>
Jas ambientního osvětlení (je-li ve výbavě)	• Vypnuto • Úroveň 1/2/3/4
Barva ambientního osvětlení (je-li ve výbavě)	• Bílá Polar / bílá Moon / modrá Ice / modrá Ocean / zelená Jade / zelená Orchid / žlutá Freesia / červená Sunrise / fialová Aurora / fialová Lightening
Doběh světlometů	Pro zapnutí nebo vypnutí funkce doběhu světlometů. <b>Podrobnosti naleznete v části „Světla“ v kapitole 5.</b>
Asistenční systém dálkových světel	Slouží k aktivaci či deaktivaci asistenčního systému dálkových světel. <b>Podrobnosti naleznete v části „Asistenční systém dálkových světel (HBA)“ v kapitole 5.</b>

\* Zobrazené informace se mohou lišit podle funkcí vozidla.

#### 4. Dveře

Položka	Vysvětlení
Automatické zamknutí	<ul style="list-style-type: none"> <li>• Aktivace na základě řazení: všechny dveře se automaticky zamknou, jestliže dojde k přeřazení z polohy P (parkování) do polohy R (zpátečka), N (neutrál) nebo D (jízda). (pouze při běžícím motoru.)</li> <li>• Aktivace na základě rychlosti: všechny dveře se automaticky zamknou, jakmile rychlost vozidla překročí 15 km/h.</li> <li>• Vypnuto: funkce automatického uzamknutí dveří se deaktivuje.</li> </ul>
Automatické odemknutí	<ul style="list-style-type: none"> <li>• Při přeřazení do polohy P: všechny dveře se automaticky odemknou po přeřazení do polohy P (parkování). (pouze při běžícím motoru.)</li> <li>• Při vytáhnutí klíčku / při vypnutí vozidla: všechny dveře se automaticky odemknou, když dojde k vytažení klíčku ze zapalování nebo k přepnutí tlačítka start/stop motoru do polohy OFF.</li> <li>• Vypnuto: funkce automatického odemknutí dveří se deaktivuje.</li> </ul>
Odemknutí dvěma stisknutími	Slouží k aktivaci či deaktivaci funkce odemknutí dvěma stisknutími.
Elektrické dveře zavazadlového prostoru	<p>Pokud je zvolena tato položka, bude aktivována funkce elektrických dveří zavazadlového prostoru.</p> <p><b>Podrobnosti naleznete v části „Elektrické dveře zavazadlového prostoru“ v kapitole 5.</b></p>
Rychlost otevírání elektrických dveří zavazadlového prostoru	<p>Slouží k nastavení rychlosti elektrických dveří zavazadlového prostoru.</p> <ul style="list-style-type: none"> <li>• Rychle / Normálně</li> </ul> <p><b>Podrobnosti naleznete v části „Elektrické dveře zavazadlového prostoru“ v kapitole 5.</b></p>
Výška otevírání elektrických dveří zavazadlového prostoru	<p>Slouží k nastavení výšky otevírání elektrických dveří zavazadlového prostoru.</p> <ul style="list-style-type: none"> <li>• Úplné otevření / Úroveň 3 / Úroveň 2 / Úroveň 1 / Uživatelské nastavení výšky</li> </ul>
Automatické zavírání dveří zavazadlového prostoru	-
Chytré dveře zavazadlového prostoru	<p>Slouží k aktivaci nebo deaktivaci chytrých dveří zavazadlového prostoru.</p> <p><b>Podrobnosti naleznete v části „Chytré dveře zavazadlového prostoru“ v kapitole 5.</b></p>

\* Zobrazené informace se mohou lišit podle funkcí vozidla.

## 5. Praktická výbava

Položka	Vysvětlení
Funkce snadného přístupu	<ul style="list-style-type: none"> <li>• Vypnuto: funkce snadného přístupu je deaktivována.</li> <li>• Normální / Prodloužená: po vypnutí motoru se sedadlo řidiče automaticky posune kousek dozadu (normální) nebo daleko dozadu (prodloužená), abyste mohli komfortně nastoupit nebo vystoupit.</li> </ul> <p><b>Podrobnosti naleznete v části „Systém paměti polohy řidiče“ v kapitole 5.</b></p>
Upozornění na cestující na zadním sedadle	<p>Slouží k aktivaci a deaktivaci upozornění na cestující na zadním sedadle.</p> <p><b>Podrobnosti naleznete v části „Upozornění na cestující na zadním sedadle (ROA)“ v kapitole 5.</b></p>
Uvítací zrcátka/světlo	<ul style="list-style-type: none"> <li>• Při odemknutí dveří: Vnější zpětná zrcátka se odklopí a uvítací světla se automaticky zapnou při odemknutí dveří.</li> <li>• Při přiblížení řidiče: Vnější zpětná zrcátka se odklopí a uvítací světla se automaticky zapnou, když se řidič přiblíží k vozidlu s chytrým klíčkem.</li> </ul> <p><b>Podrobnosti naleznete v části „Uvítací osvětlení“ v kapitole 5.</b></p>
Systém bezdrátového nabíjení	<p>Slouží k aktivaci nebo deaktivaci systému bezdrátového nabíjení v předním sedadle.</p> <p><b>Podrobnosti naleznete v části „Systém bezdrátového nabíjení mobilního telefonu“ v kapitole 5.</b></p>
Automatický zadní stěrač (při couvání)	<p>Slouží k aktivaci či deaktivaci automatického zadního stěrače.</p> <p>Po přeřazení z polohy D do polohy R se při zapnutých předních stěračích automaticky uvede v činnost zadní stěrač. Po následném přeřazení z polohy R do polohy D se zadní stěrač vypne.</p>
Pokročilá ochrana před odcizením	<p>Aktivace nebo deaktivace funkce pokročilé ochrany před odcizením.</p>
Servisní interval	<ul style="list-style-type: none"> <li>• Servisní interval</li> </ul> <p>Slouží k aktivaci nebo deaktivaci funkce servisního intervalu.</p> <ul style="list-style-type: none"> <li>• Nastavení intervalu</li> </ul> <p>Pokud je aktivní menu Servisní interval, můžete upravit čas a vzdálenost.</p> <ul style="list-style-type: none"> <li>• Reset</li> </ul> <p>Slouží k vynulování servisního intervalu.</p>

\* Zobrazené informace se mohou lišit podle funkcí vozidla.

## 6. Jednotky

Položka	Vysvětlení
Jednotka rychlosti	Výběr jednotky rychlosti. (km/h, MPH)
Jednotka teploty	Slouží k volbě jednotky teploty. (°C, °F)
Jednotka spotřeby paliva	Pro volbu jednotky spotřeby paliva. (km/l, l/100km, MPG)
Jednotky měření tlaku v pneumatikách	Slouží k volbě jednotky tlaku vzduchu v pneumatikách. (psi, kPa, bar)

## 7. Reset

\* Zobrazené informace se mohou lišit podle funkcí vozidla.

### Palubní počítač (4,2 palce)

Palubní počítač je systém informací pro řidiče řízený mikropočítačem, který zobrazuje informace týkající se jízdy.

#### **i** Informace

Některé jízdní informace uložené v palubním počítači (např. průměrná rychlost vozidla) se v případě odpojení akumulátoru vynulují.

#### Režimy palubního počítače

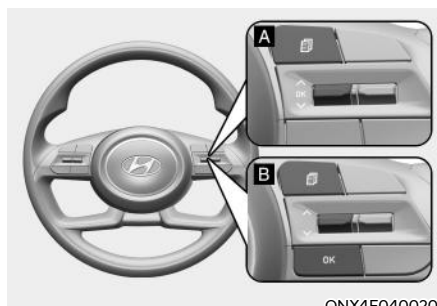
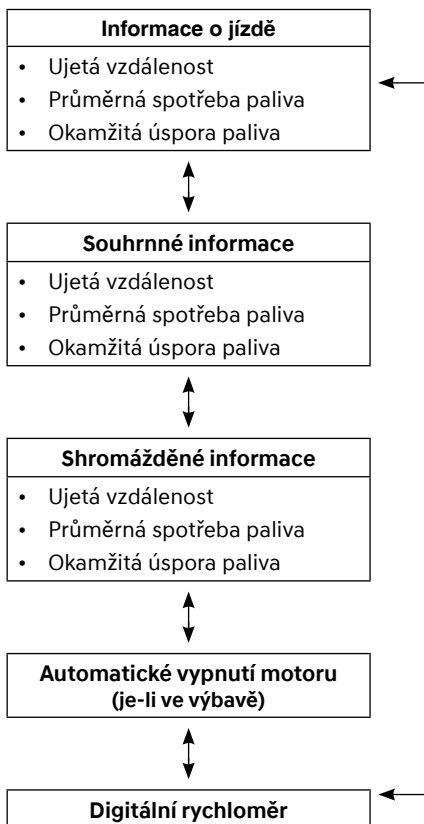

ONX4E040020

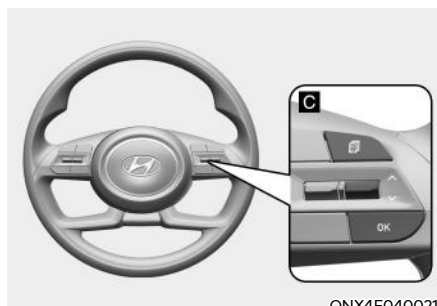

ONX4E040021

Pro změnu režimu palubního počítače přepněte spínač „∧, ∨“ na volantu.

- Ruční reset

Průměrnou spotřebu vynulujete ručně stisknutím spínače OK na volantu na dobu delší než 1 sekunda při zobrazené průměrné spotřebě.

- Automatický reset

Chcete-li automaticky nulovat průměrnou spotřebu paliva, zvolte v nabídce Nastavení na sdruženém přístroji možnost „After Ignition“ (Po zapnutí zapalování) nebo „After Refueling“ (Po doplnění paliva).

- Po zapnutí zapalování: když je motor vypnutý 3 a více minut, průměrná spotřeba paliva se vynuluje automaticky.
- Po doplnění paliva: Průměrná spotřeba paliva se vynuluje automaticky, když dotankujete 6 a více litrů paliva a pojedete rychlostí vyšší než 1 km/h.

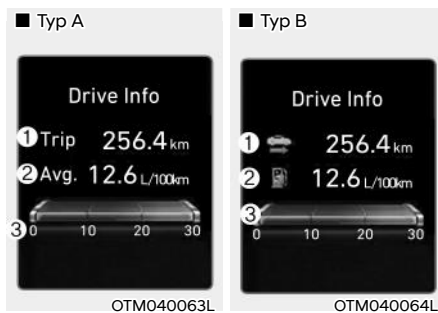

#### Informace o jízdě

Zobrazí se ujetá vzdálenost (1), průměrná spotřeba paliva (2) a okamžitá spotřeba paliva (3).

Informace se počítají pro každý zapalovací cyklus. Nicméně když je motor vypnutý 3 a více minut, obrazovka s informacemi o jízdě se vynuluje automaticky.

Chcete-li provést ruční vynulování, podržte stisknutý spínač OK na volantu na dobu delší než 1 sekunda při zobrazení „Informace o jízdě“.

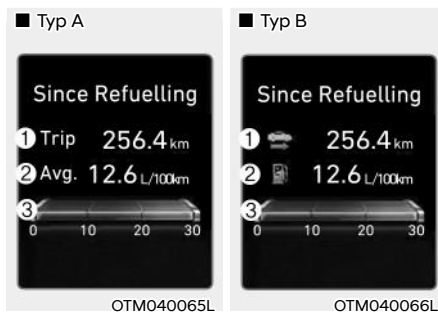

#### Od doplnění paliva

Zobrazí se ujetá vzdálenost (1), průměrná spotřeba paliva (2) a okamžitá spotřeba paliva (3) od okamžiku doplnění paliva do vozidla.

Chcete-li provést ruční vynulování, podržte stisknutý spínač OK na volantu na dobu delší než 1 sekunda při zobrazení „Od doplnění paliva“.



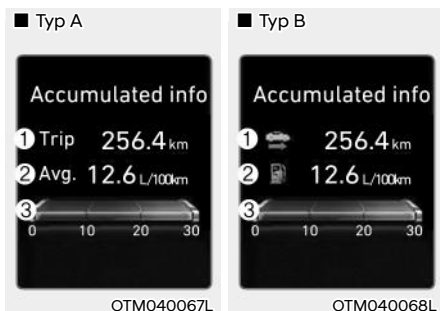

### Souhrnné informace

Společně se zobrazí celková ujetá vzdálenost (1), průměrná spotřeba paliva (2) a okamžitá spotřeba paliva (3).

Informace se počítá od posledního vynulování.

Chcete-li provést ruční vynulování, podržte stisknutý spínač OK na volantu na dobu delší než 1 sekunda při zobrazení „Souhrnné informace“.

### **i** Informace

**Když ujetá vzdálenost dosáhne maximální hodnoty, maximální hodnota zůstane zachována nebo se automaticky vynuluje podle vaší země.**

- **Rozsah ujeté vzdálenosti:**  
0,0 až 9999,9 km nebo 9999,9 mil

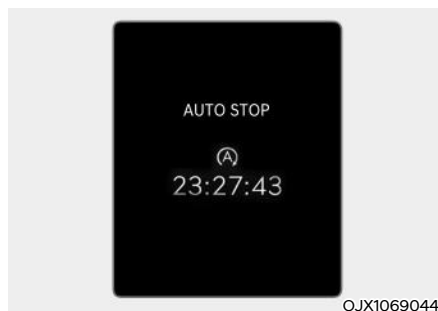

### Automatické vypnutí motoru (je-li ve výbavě)

Displej AUTO STOP zobrazuje dobu od posledního vypnutí motoru systémem Idle Stop and Go.

**Podrobnosti naleznete v části „Systém ISG (Idle Stop and Go)“ v kapitole 6.**



### Digitální rychloměr

Obrazovka digitálního rychloměru zobrazuje rychlost vozidla.

## Palubní počítač (10,25 palce)

Palubní počítač je systém informací pro řidiče řízený mikropočítačem, který zobrazuje informace týkající se jízdy.

### **i** Informace

Některé jízdní informace uložené v palubním počítači (např. průměrná rychlost vozidla) se v případě odpojení akumulátoru vynulují.

### Režimy palubního počítače

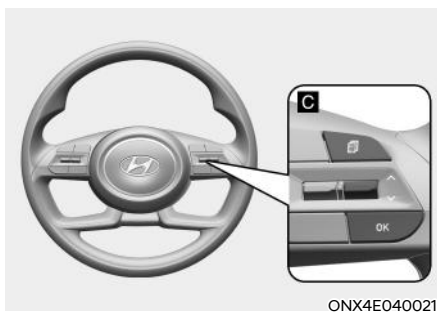
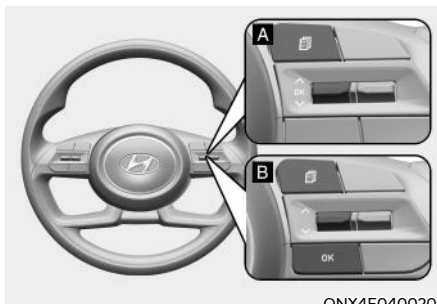
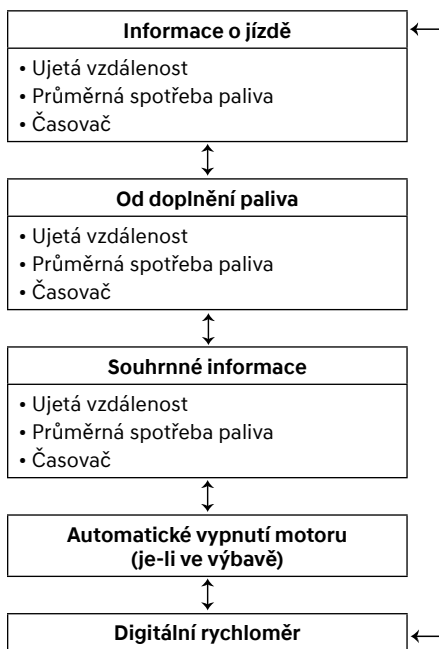

Pro změnu režimu palubního počítače přepněte spínač „^, v“ na volantu.

- Ruční reset  
Průměrnou spotřebu vynulujete ručně stisknutím spínače OK na volantu na dobu delší než 1 sekunda při zobrazené průměrné spotřebě.
- Automatický reset  
Chcete-li automaticky nulovat průměrnou spotřebu paliva, zvolte v nabídce Nastavení na sdruženém přístroji možnost „After Ignition“ (Po zapnutí zapalování) nebo „After Refueling“ (Po doplnění paliva).
  - Po zapnutí zapalování: když je motor vypnutý 3 a více minut, průměrná spotřeba paliva se vynuluje automaticky.
  - Po doplnění paliva: Průměrná spotřeba paliva se vynuluje automaticky, když dotankujete 6 a více litrů paliva a pojedete rychlostí vyšší než 1 km/h.
- \* U 10,25palcového sdruženého přístroje můžete zkontrolovat spotřebu paliva ve střední spodní části sdruženého přístroje.

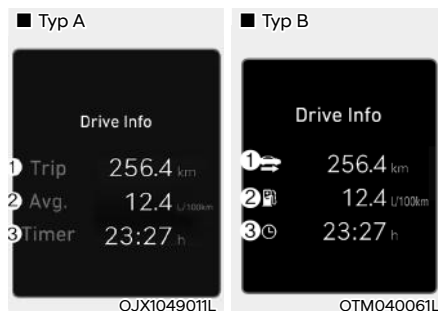

#### Informace o jízdě

Zobrazí se ujetá vzdálenost (1), průměrná spotřeba paliva (2) a celková doba jízdy (3).

Informace se počítají pro každý zapalovací cyklus. Nicméně když je motor vypnutý 3 a více minut, obrazovka s informacemi o jízdě se vynuluje automaticky.

Chcete-li provést ruční vynulování, podržte stisknutý spínač OK na volantu na dobu delší než 1 sekunda při zobrazení „Informace o jízdě“.

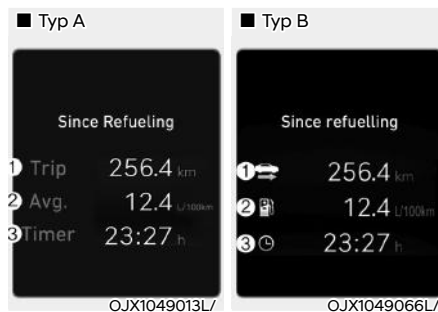

#### Od doplnění paliva

Zobrazí se ujetá vzdálenost (1), průměrná spotřeba paliva (2) a celková doba jízdy (3) od okamžiku doplnění paliva do vozidla.

Chcete-li provést ruční vynulování, podržte stisknutý spínač OK na volantu na dobu delší než 1 sekunda při zobrazení „Od doplnění paliva“.

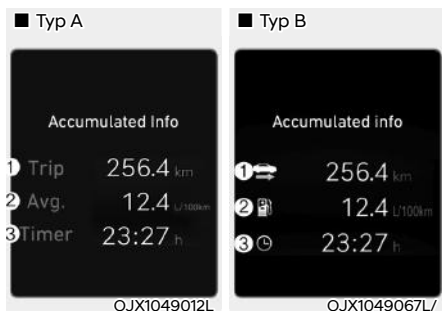

### Souhrnné informace

Společně se zobrazí celková ujetá vzdálenost (1), průměrná spotřeba paliva (2) a celková doba jízdy (3).

Informace se počítá od posledního vynulování.

Chcete-li provést ruční vynulování, podržte stisknutý spínač OK na volantu na dobu delší než 1 sekunda při zobrazení „Souhrnné informace“.

### **i** Informace

**Když ujetá vzdálenost nebo časovač dosáhne maximální hodnoty, maximální hodnota zůstane zachována nebo se automaticky vynuluje podle vaší země.**

- **Rozsah ujeté vzdálenosti:**  
0,0 až 9999,9 km
- **Rozsah časovače:** 00:00 až 99:59

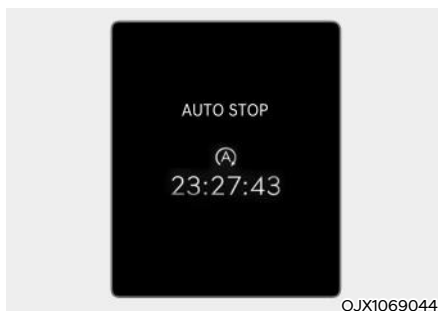

### Automatické vypnutí motoru (je-li ve výbavě)

Displej AUTO STOP zobrazuje dobu od posledního vypnutí motoru systémem Idle Stop and Go.

**Podrobnosti naleznete v části „Systém ISG (Idle Stop and Go)“ v kapitole 6.**



### Digitální rychloměr

Obrazovka digitálního rychloměru zobrazuje rychlost vozidla.

## NASTAVENÍ VOZIDLA (MULTIMEDIÁLNÍ SYSTÉM) (JE-LI VE VÝBAVĚ)



Menu Nastavení vozidla v multimediálním systému umožňuje uživateli zvolit nejrůznější nastavení, včetně funkcí zamykání/odemykání dveří, praktických funkcí, nastavení asistenčních systémů řidiče apod.

### Menu Nastavení vozidla

- Asistenční systémy
- Sdružený přístroj
- Klimatizace
- Sedadlo
- Světla
- Dveře
- Praktická výbava

Zobrazené informace se mohou lišit podle funkcí vozidla.



### VÝSTRAHA

**Během jízdy neprovádějte nastavení vozidla. To může způsobit rozptýlení s následkem nehody.**

### Nastavení vašeho vozidla



1. Stiskněte tlačítko SETUP na hlavní jednotce multimediálního systému.



2. Pro změnu nastavení vozidla zvolte možnost „Vozidlo“.

**Podrobné informace naleznete v samostatně dodávané příručce k multimediálnímu systému.**



# 5. Praktická výbava

Přístup do vozidla.....	5-5
Dálkový ovládač (je-li ve výbavě).....	5-5
Chytrý klíček .....	5-8
Systém imobilizéru .....	5-13
Zámky dveří.....	5-14
Ovládání zámků dveří zvenku.....	5-14
Ovládání zámků dveří zevnitř vozidla .....	5-16
Bezpečnostní uzamknutí (je-li ve výbavě).....	5-18
Funkce automatického zamknutí/odemknutí dveří .....	5-18
Dětské bezpečnostní pojistky zadních dveří.....	5-18
Ochrana proti odcizení vozidla .....	5-19
Upozornění na cestující na zadním sedadle (ROA) .....	5-20
Nastavení systému .....	5-20
Činnost systému.....	5-20
Bezpečnostní opatření pro systém .....	5-20
Integrovaný paměťový systém (je-li ve výbavě) .....	5-22
Uložení polohy do paměti.....	5-22
Vyvolání poloh z paměti.....	5-23
Vynulování systému .....	5-23
Funkce snadného přístupu .....	5-24
Volant.....	5-25
Posilovač řízení (EPS).....	5-25
Sklon volantu / teleskopický sloupek řízení .....	5-26
Vyhřívání volantu (je-li ve výbavě) .....	5-26
Houkačka .....	5-27
Zrcátka .....	5-28
Vnitřní zpětné zrcátko .....	5-28
Vnější zpětná zrcátka .....	5-29
Okna.....	5-32
Elektricky ovládaná okna.....	5-34
Panoramatické střešní okno (je-li ve výbavě) .....	5-37
Elektricky ovládaná sluneční clona.....	5-37
Vyklopení / zavření.....	5-38
Odsunutí / zavření.....	5-38
Automatické obrácení chodu.....	5-39
Resetování střešního okna.....	5-40
Varování při otevřeném střešním okně.....	5-41

Vnější výbava.....	5-42
Kapota .....	5-42
Dveře zavazadlového prostoru .....	5-43
Elektrické dveře zavazadlového prostoru (jsou-li ve výbavě) .....	5-45
Chytré dveře zavazadlového prostoru (jsou-li ve výbavě).....	5-51
Dvířka plnicího hrdla palivové nádrže .....	5-53
Osvětlení.....	5-56
Vnější osvětlení.....	5-56
Asistenční systém dálkových světel (HBA).....	5-62
Nastavení asistenčního systému dálkových světel .....	5-62
Činnost asistenčního systému dálkových světel.....	5-63
Porucha a omezení funkce asistenčního systému dálkových světel .....	5-63
Osvětlení interiéru.....	5-65
Automatické zhasnutí osvětlení interiéru .....	5-65
Osvětlení vpředu .....	5-65
Zadní osvětlení interiéru (je-li ve výbavě).....	5-66
Osvětlení kosmetického zrcátka (je-li ve výbavě) .....	5-66
Osvětlení schránky před spolujezdcem .....	5-66
Osvětlení zavazadlového prostoru .....	5-67
Uvítací osvětlení.....	5-67
Stěrače a ostřikovače.....	5-69
Stěrače čelního okna.....	5-70
Ostřikovače čelního okna .....	5-71
Stěrač a ostřikovač zadního okna.....	5-72
Manuální klimatizace (je-li ve výbavě) .....	5-73
Topení a klimatizace.....	5-74
Činnost systému.....	5-78
Údržba systému.....	5-80
Systém automatické klimatizace (je-li ve výbavě).....	5-82
Automatické topení a klimatizace.....	5-88
Manuální topení a klimatizace .....	5-89
Režim Multi Air (je-li ve výbavě).....	5-96
Činnost systému.....	5-97
Údržba systému.....	5-99
Odmrazení a odmlžení čelního okna .....	5-102
Manuální klimatizace .....	5-102
Automatická klimatizace .....	5-103
Odmrazování zadního okna .....	5-104



# 5. Praktická výbava

Další funkce klimatizace.....	5-105
Automatické odmlžování (je-li ve výbavě).....	5-105
Automatické odvlhčování (je-li ve výbavě).....	5-106
Recirkulace vzduchu při použití kapaliny do ostřikovače (je-li ve výbavě).....	5-107
Vnitřní cirkulace vzduchu se střešním oknem (je-li ve výbavě).....	5-107
Automatické funkce využívající nastavení klimatizace (pro sedadlo řidiče (je-li ve výbavě).....	5-107
Úložný prostor.....	5-108
Úložný prostor ve středové konzole.....	5-108
Schránka před spolujezdcem.....	5-108
Úložný prostor pod podlahu zavazadlového prostoru (je-li ve výbavě).....	5-109
Prvky v interiéru.....	5-110
Držák nápojů.....	5-110
Popelník (pokud je ve výbavě).....	5-111
Sluneční clona.....	5-111
Elektrická zásuvka.....	5-112
Nabíječka USB.....	5-113
Bezdrátové nabíjení chytrého telefonu (je-li ve výbavě).....	5-113
Hodiny.....	5-116
Háček na šaty.....	5-116
Ukotvení koberečků.....	5-116
Boční záclonka (je-li ve výbavě).....	5-117
Síť na zavazadla.....	5-118
Kryt zavazadlového prostoru (je-li ve výbavě).....	5-118
Vnější výbava.....	5-120
Střešní nosič (je-li ve výbavě).....	5-120
Multimediální systém.....	5-121
Zdíčka USB.....	5-121
Anténa.....	5-121
Ovládací prvky dálkového ovládnání audiosystému na volantu.....	5-122
Multimediální systém (je-li ve výbavě).....	5-123
Rozpoznávání hlasu (je-li ve výbavě).....	5-123
Bezdrátová technologie Bluetooth®.....	5-123
Jak funguje rádio ve vozidle.....	5-124

---

Audio (bez dotykové obrazovky).....	5-127
Vzhled systému – ovládací panel .....	5-127
Vzhled systému – dálkové ovládání na volantu.....	5-129
Zapnutí a vypnutí systému.....	5-131
Zapnutí a vypnutí displeje.....	5-132
Základní obsluha .....	5-132
Rádio.....	5-133
Zapnutí rádia.....	5-133
Změna režimu rádia .....	5-136
Prohledání dostupných rozhlasových stanic.....	5-136
Vyhledání rozhlasových stanic .....	5-136
Uložení rozhlasových stanic .....	5-137
Poslech uložených rozhlasových stanic.....	5-137
Multimediální přehrávač .....	5-138
Práce s multimediálním přehrávačem .....	5-138
Režim USB .....	5-138
Bluetooth.....	5-141
Připojení zařízení Bluetooth.....	5-141
Používání zařízení Bluetooth .....	5-144
Používání telefonu Bluetooth .....	5-146
Celoevropský systém eCall (je-li ve výbavě).....	5-151
Služba tísňového volání (je-li ve výbavě) .....	5-151
Stavové ikony systému .....	5-152
Specifikace multimediálního systému .....	5-153
USB.....	5-153
Bluetooth .....	5-155
Ochranné známky .....	5-154
Prohlášení o shodě.....	5-155
Certifikace FCC.....	5-155
ES.....	5-156

## PŘÍSTUP DO VOZIDLA

Dálkový ovládač (je-li ve výbavě)



Vaše vozidlo HYUNDAI používá dálkový ovládač, s jehož pomocí lze odemknout či zamknout dveře řidiče a cestujících nebo dveře zavazadlového prostoru.

1. Zamykání dveří
2. Odemykání dveří
3. Odemykání dveří zavazadlového prostoru

### Zamknutí

Pro zamknutí:

1. Zavřete všechny dveře, kapotu motoru a zavazadlový prostor.
2. Na dálkovém ovládači stiskněte tlačítko zamknutí dveří (1).
3. Dveře se zamknou. Výstražná světla zablikají. Vnější zpětné zrcátko se rovněž sklopí, jestliže je v režimu Uživatelská nastavení na displeji sdruženého přístroje zvolena možnost „Convenience → Welcome mirror/light → On door unlock“. **Podrobnosti naleznete v části „Displej sdruženého přístroje“ v kapitole 4.**
4. Pohledem na polohu tlačítka zamknutí dveří uvnitř vozidla ověřte, že jsou dveře zamknuté.

### VÝSTRAHA

**Nikdy nenechávejte klíčky ve vozidle, když jsou zde děti bez dozoru. Nehlídané děti mohou vložit klíček do zapalování a ovládat elektrická okna či jiné prvky vozidla nebo dokonce uvést vůz do pohybu, což může způsobit závažné nebo dokonce smrtelné zranění.**

### Odemknutí

Pro odemknutí:

1. Na dálkovém ovládači stiskněte tlačítko odemknutí dveří (2).
2. Dveře se odemknou. Výstražná světla dvakrát bliknou. Vnější zpětné zrcátko se rovněž vyklopí, jestliže je v režimu Uživatelská nastavení na displeji sdruženého přístroje zvolena možnost „Convenience → Welcome mirror/light → On door unlock“. **Podrobnosti naleznete v části „Displej sdruženého přístroje“ v kapitole 4.**

### Informace

**Jestliže po odemknutí neotevřete některé dveře, po 30 sekundách se dveře automaticky zase zamknou.**

### Odemknutí dveří zavazadlového prostoru

Pro odemknutí:

1. Na dálkovém ovládači stiskněte na více než jednu sekundu tlačítko pro odemknutí dveří zavazadlového prostoru (3).
2. Výstražná světla dvakrát bliknou. Jakmile jsou dveře zavazadlového prostoru otevřeny a poté zavřeny, dveře zavazadlového prostoru se automaticky zamknou.

## **i** Informace

- Po odemknutí dveří zavazadlového prostoru se tyto dveře zamknou automaticky.
- Slovo „HOLD“ uvedené na tlačítku znamená, že je potřeba je podržet na více než jednu sekundu.

### **Nastartování**

Podrobné informace viz „Zapalování pomocí klíčku“ v kapitole 6.

## **POZNÁMKA**

**Aby nedošlo k poškození dálkového ovladače:**

- **Chraňte dálkový ovladač před vodou, jakoukoli jinou kapalinou a ohněm. Pokud vnitřek dálkového ovladače navlhne (v důsledku průniku nápoje nebo vlhkosti) nebo se zahřeje, vnitřní obvod může mít poruchu a dojde k zániku záruky na vozidlo.**
- **Nepouštějte dálkový ovladač na zem ani s ním neházejte.**
- **Chraňte dálkový ovladač před extrémními teplotami.**

## **Mechanický klíček**



Pokud dálkový ovládač nefunguje normálně, můžete zamknout nebo odemknout dveře pomocí mechanického klíčku.

Pokud chcete klíček vyklopit, stiskněte uvolňovací tlačítko a klíček se vyklopí automaticky.

Pokud chcete klíček zavřít, manuálně jej sklopte a zároveň mějte stisknuté uvolňovací tlačítko.

## **POZNÁMKA**

**Nezavírejte klíček bez stisknutí uvolňovacího tlačítka. Mohlo by tím dojít k poškození klíčku.**

### **Pravidla používání dálkového ovládání**

Dálkové ovládání nebude fungovat, pokud se vyskytne některá z následujících situací:

- Klíček je ve spínači zapalování.
- Překročíte provozní vzdálenost (přibližně 10 m).
- Baterie v dálkovém ovládání je vybitá.
- Signál mohou blokovat jiná vozidla nebo objekty.
- Počasí je extrémně chladné.
- Dálkové ovládání se nachází v blízkosti rádiového vysílače, např. rádiové stanice nebo letiště, který může rušit jeho normální funkci.

Pokud dálkové ovládání nefunguje správně, otevřete a zavřete dveře pomocí mechanického klíčku. Pokud máte s dálkovým ovladačem problém, doporučujeme vám obrátit se na autorizovaného opravce HYUNDAI.

Je-li dálkové ovládání blízko mobilního telefonu, mohou běžné provozní signály mobilního telefonu blokovat signál z dálkového ovládání.

Platí to především v situacích, kdy je telefon aktivní, kupříkladu během volání, zasílání textových zpráv nebo příjmu či odesílání elektronické pošty.

Dbejte na to, abyste nenosili dálkové ovládání a svůj mobilní telefon na stejném místě, a mezi těmito dvěma druhy zařízení vždy udržujte adekvátní vzdálenost.

### **i** Informace

**Změny nebo úpravy, které nejsou výslovně schváleny stranou odpovědnou za schválení pro provoz, by mohly mít za následek zrušení oprávnění uživatele k provozu zařízení. Jestliže kvůli změnám či úpravám, které nebyly výslovně schváleny stranou zodpovědnou za schválení pro provoz, přestane fungovat systém bezklíčového přístupu, nejde o závadu krytou zárukou výrobce vozidla.**

### **POZNÁMKA**

**Uchovávejte dálkové ovládání mimo materiály, které blokují průchod elektromagnetických vln do klíčku.**

### **Výměna baterie**



Typ baterie: CR2032

1. Vložte tenký nástroj do štěrbinu a opatrně vypačte kryt.
2. Vyjměte starou baterii a vložte novou. Ujistěte se, že baterie je ve správné poloze.
3. Nasadte zpět zadní kryt dálkového ovládání.

Máte-li podezření, že vaše dálkové ovládání je poškozené nebo se domníváte, že nepracuje správně, doporučuje se kontaktovat autorizovaného opravce HYUNDAI.

### **⚠ VÝSTRAHA**

**TENTO PRODUKT OBSAHUJE KNOFLÍKOVOU BATERII**

**V případě polknutí může lithiová knoflíková baterie do 2 hodin způsobit vážná nebo smrtelná zranění. Udržujte baterie mimo dosah dětí.**

**Pokud se domníváte, že mohlo dojít k polknutí baterie nebo jejímu vložení do jakékoli části těla, okamžitě vyhledejte lékařskou pomoc.**

### **i** Informace



**Nesprávně zlikvidovaná baterie může být škodlivá pro životní prostředí a lidské zdraví. Baterii likvidujte v souladu s místními zákony a předpisy.**

## Chytrý klíček (je-li ve výbavě)

### ■ Typ A



### ■ Typ B



Vaše vozidlo HYUNDAI používá chytrý klíček, s jehož pomocí lze odemknout či zamknout dveře (a zavazadlový prostor) a dokonce nastartovat motor jen tím, že máte klíček u sebe.

1. Zamykání dveří
2. Odemykání dveří
3. Zamykání / odemykání dveří zavazadlového prostoru (dveře zavazadlového prostoru)  
Otevírání / zavírání dveří zavazadlového prostoru (elektrické dveře zavazadlového prostoru)
4. Vzdálené startování (je-li ve výbavě)

## Zamknutí vozidla

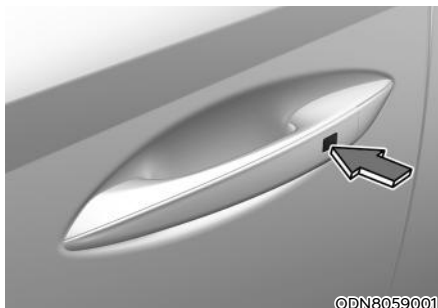

Pro zamknutí:

1. Zavřete všechny dveře, kapotu motoru a zavazadlový prostor.
2. Mějte chytrý klíček u sebe.
3. Stiskněte tlačítko na klíče dveří nebo tlačítko pro zamknutí dveří na chytrém klíčku.
4. Výstražná světla zablikají. Vnější zpětné zrcátko se rovněž sklopí, jestliže je v režimu Uživatelská nastavení na displeji sdruženého přístroje zvolena možnost „Convenience → Welcome mirror/light → On door unlock nebo On driver approach“. **Podrobnosti naleznete v části „Displej sdruženého přístroje“ v kapitole 4.**
5. Zatáhnutím za vnější madlo dveří ověřte, že se vůz zamknul.

### Informace

**Tlačítko na madle dveří funguje pouze v případě, že se chytrý klíček nachází přibližně 0,7–1 m od vnějšího madla dveří.**

Nastane-li některá z následujících situací, dveře se nezamknou a na tři sekundy zazní varovný zvuk, i když stisknete tlačítko na vnějším madlu dveří:

- Chytrý klíček je ve vozidle.
- Tlačítko start/stop motoru je v poloze ACC nebo ON.
- Některé dveře kromě dveří zavazadlového prostoru jsou otevřeny.



### VÝSTRAHA

**Nenechávejte chytrý klíček ve vozidle, když jsou zde děti bez dozoru.**

**Nehlídané děti mohou vložit klíček do zapalování a ovládat elektrická okna či jiné prvky vozidla nebo dokonce uvést vůz do pohybu, což může způsobit závažné nebo dokonce smrtelné zranění.**

### Odemknutí vozidla



Pro odemknutí:

1. Mějte chytrý klíček u sebe.
2. Stiskněte tlačítko na klíce dveří nebo tlačítko pro odemknutí dveří na chytrém klíčku.
3. Dveře se odemknou. Výstražná světlá dvakrát bliknou. Vnější zpětné zrcátko se rovněž vyklopí, jestliže je v režimu Uživatelská nastavení na displeji sdruženého přístroje zvolena možnost „Convenience → Welcome mirror/light → On door unlock nebo On driver approach“. **Podrobnosti naleznete v části „Displej sdruženého přístroje“ v kapitole 4.**



### Informace

- Tlačítko na madle dveří funguje pouze v případě, že se chytrý klíček nachází přibližně 0,7–1 m od vnějšího madla dveří. Dveře mohou odemknout i jiné osoby, které u sebe chytrý klíček nemají.
- Jestliže po odemknutí neotevřete některé dveře, po 30 sekundách se dveře automaticky zase zamknou.
- Dveře se mohou zamknout nebo odemknout, pokud je při mytí vozu nebo v důsledku silného deště aktivován dotykový snímač vnější kliky dveří.

- Chcete-li zabránit neúmyslnému zamknutí nebo odemknutí dveří:  
Stiskněte na chytrém klíčku tlačítko zamknutí a okamžitě stiskněte tlačítko odemknutí spolu s tlačítkem zamknutí na déle než 4 sekundy. Dveře se v tomto okamžiku nezamknou ani neodemknou, i když dojde k dotknutí dotykového snímače na vnější klice dveří.  
Chcete-li tuto funkci deaktivovat, stiskněte tlačítko zamknutí nebo odemknutí dveří na chytrém klíčku.

### **Otevření dveří zavazadlového prostoru**

Pro odemknutí:

1. Mějte chytrý klíček u sebe.
2. Stiskněte na více než jednu sekundu tlačítko na madlu dveří zavazadlového prostoru nebo tlačítko pro odemknutí dveří zavazadlového prostoru (3) na chytrém klíčku.
3. Výstražná světla dvakrát bliknou.

### **i Informace**

- Tlačítkem pro odemknutí dveří zavazadlového prostoru (3) se odemknou pouze dveře zavazadlového prostoru. Neuvolní západku a dveře zavazadlového prostoru se neotevřou automaticky. Pokud použijete tlačítko pro odemknutí dveří zavazadlového prostoru, stále je nutno stisknout tlačítko na madlu dveří zavazadlového prostoru a otevřít je.
- Dveře zavazadlového prostoru se po odemknutí automaticky zamknou, pokud je do 30 sekund neotevřete.

### **Vzdálené startování vozidla (je-li ve výbavě)**

Vozidlo můžete nastartovat pomocí tlačítka vzdáleného startování (4) na chytrém klíčku.

Postup vzdáleného startování vozidla:

1. Stiskněte tlačítko zamknutí dveří na chytrém klíčku, když jste ve vzdálenosti do 10 m od vozidla.
2. Stiskněte tlačítko Vzdálené startování (4) na více než 2 sekundy do 4 sekund po stisknutí tlačítka zamknutí dveří.
3. Chcete-li funkci vzdáleného startování vypnout, jednou stiskněte tlačítko vzdáleného startování (4).

### **i Informace**

- Aby bylo možné spustit funkci vzdáleného startování, musí být ve vozidle zařazena poloha P (parkování).
- Pokud do vozidla nastoupíte bez registrovaného chytrého klíčku, motor se vypne.
- Pokud do 10 minut od vzdáleného nastartování nenastoupíte do vozidla, motor se vypne.
- Tlačítko vzdáleného startování (4) nemusí fungovat, pokud chytrý klíček není ve vzdálenosti do 10 m od vozidla.
- Vozidlo vzdáleně nenastartuje, pokud je otevřená kapota motoru nebo dveře zavazadlového prostoru.
- Nenechávejte motor běžet na volnoběh po delší dobu.



## Nastartování

Vozidlo můžete nastartovat bez vložení klíčku.

**Podrobnosti naleznete v části „Tlačítko start/stop motoru“ v kapitole 6.**

## **i** Informace

Pokud se po určitou dobu nezmění poloha chytrého klíčku, funkce detekce činnosti chytrého klíčku se pozastaví. Zvedněte chytrý klíček, aby se znovu aktivovala detekce.

## **POZNÁMKA**

Aby nedošlo k poškození chytrého klíčku:

- Udržujte chytrý klíček na chladném a suchém místě, abyste předešli jeho poškození nebo poruše. Vystavení vlhkosti nebo vysoké teplotě může způsobit poruchu vnitřního obvodu chytrého klíčku, na kterou se nemusí vztahovat záruka.
- Zabraňte pádu chytrého klíčku na zem ani s ním neházejte.
- Chraňte chytrý klíček před extrémními teplotami.

## Mechanický klíček

Pokud chytrý klíček nefunguje normálně, můžete zamknout nebo odemknout dveře řidiče pomocí mechanického klíčku.

Postup vytažení mechanického klíčku z pouzdra chytrého klíčku:

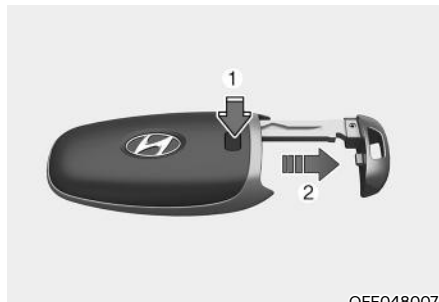

OFE048007

Stiskněte a přidržte uvolňovací tlačítko (1) a vyjměte mechanický klíček (2). Vložte mechanický klíček do klíčové díry ve dveřích.

Pokud chcete mechanický klíček zasunout zpět, vložte klíček do otvoru a tlačte jej dovnitř, dokud neuslyšíte cvaknutí.

## Ztráta chytrého klíčku

K jednomu vozidlu je možné zaregistrovat maximálně dva chytré klíčky. Jestliže ztratíte chytrý klíček, doporučuje se okamžitě odvézt vozidlo a zbývající klíček k autorizovanému opravci HYUNDAI, případně tam vůz odtáhnout, je-li to nezbytné.

### **Pravidla pro používání chytrého klíčku**

Chytrý klíček nebude fungovat, pokud se vyskytne některá z následujících situací:

- Chytrý klíček se nachází v blízkosti rádiového vysílače, např. rádiové stanice nebo letiště, který může rušit normální funkci dálkového ovladače.
- Chytrý klíček se nachází v blízkosti mobilní vysílačky nebo mobilního telefonu.
- Další chytrý klíček od vozidla je používán v blízkosti vašeho vozidla.

Když chytrý klíček nefunguje běžným způsobem, otevírejte a zavírejte dveře pomocí mechanického klíče. Máte-li s chytrým klíčkem potíže, doporučujeme vám kontaktovat autorizovaného opravce HYUNDAI.

Je-li chytrý klíček blízko mobilního telefonu, mohou běžné provozní signály mobilního telefonu blokovat signál z dálkového ovládání. Platí to především v situacích, kdy je telefon aktivní, kupříkladu během volání, zaslání textových zpráv nebo příjmu či odeslání elektronické pošty. Dbejte na to, abyste pokud možno nenesli chytrý klíček a svůj mobilní telefon na stejném místě, například ve stejné kapse kalhot nebo bundy, aby nedocházelo k rušení mezi těmito dvěma zařízeními.

### **i Informace**

**Změny nebo úpravy, které nejsou výslovně schváleny stranou odpovědnou za schválení pro provoz, by mohly mít za následek zrušení oprávnění uživatele k provozu zařízení. Jestliže kvůli změnám či úpravám, které nebyly výslovně schváleny stranou zodpovědnou za schválení pro provoz, přestane fungovat systém bezklíčového přístupu, nejde o závadu krytou zárukou výrobce vozidla.**

### **POZNÁMKA**

- **Uchovávejte chytrý klíček mimo materiály, které blokují průchod elektromagnetických vln do klíčku.**
- **Vždy mějte chytrý klíček u sebe, když opouštíte vozidlo. Pokud necháte chytrý klíček poblíž vozidla, může dojít k vybití akumulátoru ve vozidle.**

### **Výměna baterie**

Jestliže chytrý klíček nefunguje správně, zkuste vyměnit baterii.

Typ baterie: CR2032

Výměna baterie:

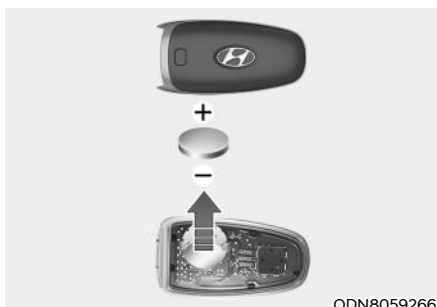

Jestliže chytrý klíček nefunguje správně, zkuste vyměnit baterii.

Sejměte kryt chytrého klíčku pomocí vložení plochého (-) šroubováku do otvoru a jeho otočením ve směru hodinových ručiček.

Typ baterie: CR2032

Výměna baterie:

1. Vyjměte mechanický klíček.
2. Pomocí tenkého nástroje demontujte zadní kryt chytrého klíčku.
3. Vyjměte starou baterii a vložte novou. Ujistěte se, že baterie je ve správné poloze.
4. Nasadte zpět zadní kryt chytrého klíčku.

Máte-li pocit, že chytrý klíček je poškozený nebo nefunguje správně, doporučujeme vám kontaktovat autorizovaného opravce HYUNDAI.



## VÝSTRAHA

**TENTO PRODUKT OBSAHUJE KNOFLÍKOVOU BATERII**

**V případě polknutí může lithiová knoflíková baterie do 2 hodin způsobit vážná nebo smrtelná zranění. Udržujte baterie mimo dosah dětí.**

**Pokud se domníváte, že mohlo dojít k polknutí baterie nebo jejímu vložení do jakékoli části těla, okamžitě vyhledejte lékařskou pomoc.**



## Informace



Nesprávně zlikvidovaná baterie může být škodlivá pro životní prostředí a lidské zdraví. Baterii zlikvidujte v souladu s místními zákony nebo předpisy.

## Imobilizér

Systém imobilizéru pomáhá chránit vozidlo před odcizením. Při použití nesprávně kódovaného klíčku (nebo jiného zařízení) se zablokuje palivový systém vozidla.

Při přepnutí tlačítka start/stop motoru do polohy ON by se měla kontrolka imobilizéru krátce rozsvítit a potom zhasnout. Pokud kontrolka začne blikat, systém nerozpoznává kód klíčku.

Přepněte spínač zapalování do polohy LOCK/OFF a poté znovu do polohy ON.

Systém nemusí rozpoznat kód klíčku, pokud je v blízkosti klíčku jiný klíček od imobilizéru nebo jiný kovový předmět (například přívěšek na klíče). Motor se nemusí spustit, neboť kovové předměty mohou narušit přenos signálu z vysílače správným způsobem.

Pokud systém opakovaně nerozpoznává kód klíčku, doporučuje se kontaktovat svého autorizovaného opravce HYUNDAI.

Nepokoušejte se měnit tento systém nebo k němu přidávat další zařízení. Mohou nastat problémy s elektroinstalací a vozidlo může být nepojízdné.



## VÝSTRAHA

**Abyste předešli odcizení předmětů ve vozidle, nenechávejte náhradní klíčky nikde ve vašem vozidle. Heslo k imobilizéru je unikátní pro každého zákazníka a mělo by být tajné.**

## POZNÁMKA

**Vysílač ve vašem klíčku je důležitou součástí systému imobilizéru. Je navržen tak, aby bez problémů fungoval dlouhé roky, ale nesmí být vystaven vlhkosti, statické elektřině a hrubému zacházení. Mohlo by dojít k poškození systému imobilizéru.**

## ZÁMKY DVEŘÍ

### Ovládání zámků dveří zvenku

#### **Mechanický klíček**

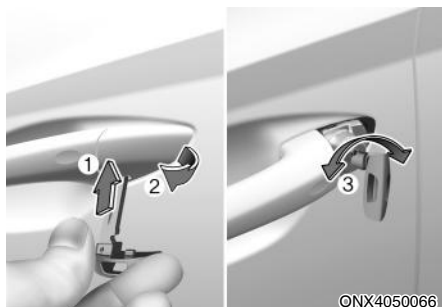

1. Zatáhněte za kliku dveří.
2. Stiskněte páčku (1) umístěnou uvnitř spodní části krytu pomocí mechanického klíčku nebo plochého šroubováku.
3. Tlačte na páčku a vytlačte kryt (2) ven.
4. Otočte mechanickým klíčkem (3) směrem k zadní části vozidla, pokud jej chcete odemknout, a směrem k přední části vozidla, pokud jej chcete zamknout.

Po odemknutí je možné dveře otevřít zatažením za kliku dveří.

Při zavírání dveří na dveře zatlačte rukou. Ujistěte se, že dveře jsou řádně zavřené.

#### **i** Informace

- Při zamykání dveří mechanickým klíčkem buďte opatrní, lze zamknout/odemknout pouze dveře řidiče.
- Když jsou všechny dveře zamknuté mechanickým klíčkem, zamkněte všechny dveře pomocí spínače centrálního zamykání uvnitř vozidla. Otevřete dveře pomocí vnitřní kliky dveří řidiče a poté zavřete dveře a zamkněte dveře řidiče mechanickým klíčkem.
- Podrobnosti o zamykání dveří zevnitř vozidla naleznete v části „Ovládání zámků dveří zevnitř vozidla“ v této kapitole.

#### **i** Informace

- Při sundávání krytu dbejte, abyste kryt neztratili a nezpůsobili škrábance.
- Pokud kryt klíčku přimrzne a neotevírá se, lehce na něj poklepejte, nebo jej nepřímo zahřejte (teplotou dlaně apod.).
- Na dveře a kliku dveří nevyvíjejte nadměrnou sílu. Mohly by se poškodit.

### Dálkové ovládání



OPDE046413

Dveře zamknete stisknutím tlačítka pro uzamknutí dveří (1) na dálkovém ovládání.

Dveře odemknete stisknutím tlačítka pro odemknutí dveří (2) na dálkovém ovládání.

Po odemknutí je možné dveře otevřít zatažením za kliku dveří.

Při zavírání dveří na dveře zatlačte rukou. Ujistěte se, že dveře jsou řádně zavřené.

### Chytrý klíček

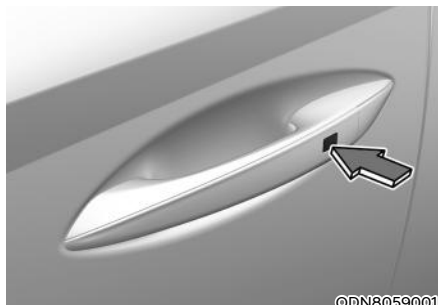

©DN8059001

Dveře zamknete stisknutím tlačítka na vnější klíce dveří s chytrým klíčkem u sebe nebo stisknutím tlačítka pro zamknutí dveří na chytrém klíčku.

Dveře odemknete stisknutím tlačítka na vnější klíce dveří s chytrým klíčkem u sebe nebo stisknutím tlačítka pro odemknutí dveří na chytrém klíčku.

Po odemknutí je možné dveře otevřít zatažením za kliku dveří.

Při zavírání dveří na dveře zatlačte rukou. Ujistěte se, že dveře jsou řádně zavřené.

### **i** Informace

- V chladu a vlhku nemusí zámky a mechanismy dveří fungovat správně z důvodu mrazu.
- Jestliže rychle za sebou několikrát zamknete a odemknete dveře pomocí klíčku nebo dveřního spínače, systém může dočasně přestat pracovat, aby chránil obvod a zabránil poškození součástí systému.

## Ovládání zámků dveří zevnitř vozidla Pomocí vnitřní kliky dveří

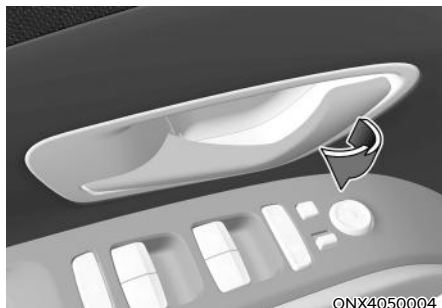

### Dveře řidiče a dveře spolujezdce

Pokud je vnitřní klika dveří přitažena, když jsou dveře zamknuté, dveře se odemknou a otevrou.

### Zadní dveře

Pokud jednou zatáhnete za vnitřní kliku zamknutých dveří, dveře se odemknou. Po druhém zatažení za vnitřní kliku se dveře otevrou.

Pokud jsou některé dveře otevřené, dveře se nezamknou ani po stisknutí tlačítka centrálního zamykání dveří.

## **i** Informace

Jestliže zámek dveří selže, zatímco jste ve vozidle, zkuste jeden z následujících způsobů otevření:

- **Opakovaně odemykejte dveře (elektricky i ručně) a zároveň táhněte za kliku dveří.**
- **Použijte zámky a kliky ostatních dveří.**
- **Stáhněte dolů přední okno a odemkněte dveře zvenčí pomocí mechanického klíčku.**

## Pomocí spínače centrálního zamykání/odemykání dveří



- Při stisknutí části spínače (🔒) (1) se všechny dveře zamknou.
  - Pokud jsou některé dveře otevřené, dveře se nezamknou ani po stisknutí zamykacího tlačítka (1) centrálního zamykání dveří.
- Při stisknutí části spínače (🔓) (2) se všechny dveře odemknou.
- Kontrolka dveří (3)  
Když jsou zamknuty všechny dveře vozidla, rozsvítí se kontrolky na dveřích řidiče a dveřích spolujezdce. Pokud jsou některé dveře odemknuté, kontrolky zhasnou.

### VÝSTRAHA

- Dveře by za jízdy měly být vždy zcela zavřené a zamknuté. Jsou-li dveře odemknuté, zvyšuje se riziko vymrštění osoby z vozidla při nehodě.
- Netahejte za jízdy za vnitřní kliku dveří u řidiče nebo spolujezdce.

### VÝSTRAHA

Nenechávejte staré osoby, děti nebo zvířata ve vozidle bez dozoru. V zavřeném vozidle může být velmi horko, což může mít za následek smrtelné nebo vážné zranění starých osob, dětí nebo zvířat bez dozoru, která nemohou uniknout z vozidla. Děti mohou ovládat funkce vozidla, které je mohou zranit, nebo být vystaveny jinému nebezpečí, pokud by někdo získal přístup do vozidla.

### VÝSTRAHA

Své vozidlo vždy zajistěte.

Necháte-li vozidlo odemknuté, hrozí vám i ostatním osobám zvýšené nebezpečí, že se ve vozidle někdo schová.

Chcete-li zabezpečit vozidlo, sešlápněte brzdu, přeřad'te do polohy P (parkování) (u automatické převodovky / převodovky s dvojitou spojkou) nebo prvního rychlostního stupně nebo R (zpátečka, u manuální převodovky / inteligentní manuální převodovky), zatáhněte parkovací brzdu, přepněte spínač zapalování do polohy LOCK/OFF, zavřete všechna okna, zamkněte všechny dveře a vždy vezměte klíček s sebou.

### POZOR

Pokud otevřete dveře bez ohledu na blížící se osobu nebo předmět, může dojít k poškození nebo zranění. Při otevírání dveří buďte opatrní a sledujte vozidla, motocykly, cyklisty nebo chodce blížící se k vozidlu na straně dveří.

### VÝSTRAHA

Zůstanete-li ve vozidle po dlouhou dobu za velmi chladného nebo horkého počasí, ohrožujete své zdraví i život. Nezamykejte vozidlo zvenčí, když je někdo uvnitř.

## Bezpečnostní uzamknutí (je-li ve výbavě)

Některá vozidla mohou být vybavena systémem bezpečnostního zamknutí. Bezpečnostní zamknutí zabraňuje otevření dveří zevnitř či zvenčí, jakmile dojde k aktivaci této funkce, a poskytuje dodatečné zabezpečení vozidla.

Pro zamknutí vozidla pomocí funkce bezpečnostní zamknutí, musí být dveře zamknuté pomocí dálkového ovladače nebo chytrého klíčku. Pro odemknutí vozidla je nutné znovu použít dálkový ovladač nebo chytrý klíček.

## Funkce automatického zamknutí/odemknutí dveří

### **Systém odemknutí dveří při nárazu**

Když se v důsledku nárazu rozvinou airbagy, automaticky se odemknou všechny dveře.

### **Systém zamykání dveří při jízdě (je-li ve výbavě)**

Všechny dveře se automaticky zamknou, jakmile rychlost vozidla překročí 15 km/h.

Funkce automatického zamykání/odemykání dveří lze zapnout a vypnout v režimu Uživatelská nastavení na displeji sdruženého přístroje. **Podrobnosti naleznete v části „Displej sdruženého přístroje“ v kapitole 4. Pokud je vaše vozidlo vybaveno dodatečnou navigací, řiďte se podle samostatně dodané příručky k multimediálnímu systému.**

## Dětské bezpečnostní pojistky na zadních dveřích



Dětské bezpečnostní pojistky pomáhají zabránit dětem cestujícím na zadních sedadlech v náhodném otevření zadních dveří. Dětské bezpečnostní pojistky na zadních dveřích by měly být používány vždy, když jsou děti ve vozidle.

Bezpečnostní pojistka se nalézá na hraně obou zadních dveří. Když je dětská bezpečnostní pojistka v poloze zamknuto, zadní dveře se po zatažení za vnitřní kliku dveří neotevřou.

Chcete-li aktivovat dětskou bezpečnostní pojistku, vložte malý plochý nástroj (např. šroubovák) (1) do otvoru a otočte jím dle nákresu do uzamknuté polohy.

Chcete-li, aby bylo možné otevřít zadní dveře zevnitř (2), odemkněte zpět dětskou bezpečnostní pojistku.

### **VÝSTRAHA**

**Když dítě nechtěně otevře zadní dveře za jízdy, může z vozidla vypadnout. Dětské bezpečnostní pojistky na zadních dveřích by měly být používány vždy, když jsou ve vozidle děti.**



## OCHRANA PROTI ODCIZENÍ VOZIDLA

Tento systém pomáhá chránit vozidlo i cennosti v něm. Dojde-li k některé z následujících situací, zazní houkačka a rozblíkají se výstražná světla:

- Otevření dveří bez použití chytrého klíčku.
- Otevření dveří zavazadlového prostoru bez použití chytrého klíčku.
- Otevření kapoty motoru.

Alarm trvá 30 sekund, pak se systém resetuje. Alarm vypnete odemknutím dveří pomocí chytrého klíčku.

Ochrana proti odcizení se automaticky aktivuje 30 sekund po zamknutí dveří a zavazadlového prostoru. Pro aktivaci systému musíte dveře i dveře zavazadlového prostoru zamknout zvenčí pomocí chytrého klíčku nebo dotknutím se dotykového snímače na vnější straně kliky dveří s chytrým klíčkem u sebe.

Bliknou výstražná světla a jedenkrát zazní tón indikující, že systém je aktivován.

Jakmile je bezpečnostní systém zapnutý, vyvolá otevření jakýchkoli dveří, dveří zavazadlového prostoru nebo kapoty bez použití chytrého klíčku alarm.

Bezpečnostní systém se nezaktivuje, nejsou-li kapota, zavazadlový prostor nebo některé dveře zcela zavřené. Pokud se systém se nezaktivuje, zkontrolujte, zda-li jsou kapota, zavazadlový prostor a všechny dveře zcela zavřené.

Nepokoušejte se měnit tento systém nebo k němu přidávat další zařízení.

### **i** Informace

- **Nezamykejte dveře dříve, než všichni cestující vystoupí z vozidla. Když zbývající cestující vystoupí z vozidla až po aktivování systému, spustí se alarm.**
- **Pokud není systém vozidla deaktivován chytrým klíčkem, otevřete dveře mechanickým klíčkem a nastartujte motor přímým stisknutím tlačítka start/stop motoru s chytrým klíčkem u sebe.**
- **Když systém deaktivujete odemknutím vozidla, ale do 30 sekund neotevřete některé dveře nebo dveře zavazadlového prostoru, dveře se automaticky znovu zamknou a systém se znovu aktivuje.**

### **i** Informace



Vozidla vybavená alarmem mají štítek s následujícím textem:

1. VÝSTRAHA
2. BEZPEČNOSTNÍ SYSTÉM

## UPOZORNĚNÍ NA CESTUJÍCÍ NA ZADNÍM SEDADLE (ROA) (JE-LI VE VÝBAVĚ)

Systém upozornění na cestující na zadním sedadle slouží k tomu, aby řidiči zabránil opustit vozidlo, když na zadním sedadle zůstává cestující.

### Nastavení systému

Chcete-li použít Upozornění na cestující na zadním sedadle, je nutné je aktivovat v nabídce Nastavení na obrazovce multimediálního systému.

Zvolte:

- Setup → Vehicle Settings → Convenience → Rear Occupant Alert

**Podrobné informace získáte naskenováním QR kódu v samostatně dodávané stručné příručce.**

### Činnost systému

- První výstraha  
Když po otevření a zavření zadních dveří a vypnutí motoru otevřete přední dveře, na displeji sdruženého přístroje se zobrazí varovné hlášení „Check rear seats“ (Zkontrolujte zadní sedadla).
- Druhá výstraha  
Po první výstraze se spustí druhá výstraha, pokud systém detekuje pohyb ve vozidle poté, co dojde k zavření dveří řidiče a k zamknutí všech dveří. Na zhruba 25 sekund bude znít houkačka. Pokud bude systém nadále detekovat pohyb, výstraha se zopakuje až 8krát.
- Odemkněte dveře chytrým klíčkem a výstraha se zastaví.
- Systém snímá pohyb ve vozidle po dobu 8 hodin od zamknutí dveří.
- Druhá výstraha se aktivuje až po aktivaci první výstrahy.

### Bezpečnostní opatření pro systém

- Ověřte, že jsou zavřena všechna okna. Pokud je některé okno otevřené, může dojít ke spuštění výstrahy, jestliže snímač detekuje nežádoucí pohyb (např. způsobený větrem nebo hmyzem).

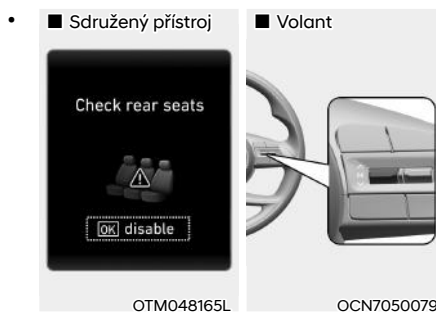

Nechcete-li systém upozornění na cestující na zadním sedadle (ROA) používat, stiskněte tlačítko OK na volantu, když se na displeji sdruženého přístroje zobrazí první výstraha. Tímto způsobem se jednorázově deaktivuje druhá výstraha.

- Výstraha se může spustit, dojde-li k nárazu do střechy.
- Pokud jsou ve vozidle naskládané krabice nebo jiné předměty, systém nemusí krabice nebo předměty detekovat. Anebo se může výstraha aktivovat, jestliže krabice nebo předměty spadnou.
- Pokud je snímač zakrytý cizím materiálem, nemusí fungovat běžným způsobem.
- Výstraha se může spustit, pokud je detekován pohyb na sedadle řidiče či spolujezdce.
- Výstraha se může spustit při zamknutých dveřích, je-li vozidlo v myčce nebo jsou v okolí vibrace či hluk.
- Detekce pohybu uvnitř vozidla se zastaví při vzdáleném nastartování (je-li ve výbavě vzdálené startování)



## **VÝSTRAHA**

I když je vozidlo vybaveno systémem upozornění na cestující na zadním sedadle (ROA), vždy zkontrolujte zadní sedadlo, než opustíte vozidlo.

Systém upozornění na cestující na zadním sedadle nemusí fungovat, jestliže:

- Pohyb po určitou dobu ustane nebo je příliš malý.
- Cestující na zadním sedadle je zakrytý předmětem, například dekou.
- Vždy dbejte na bezpečnost cestujících, protože funkce detekce a druhá výstraha nemusí fungovat v závislosti na okolním prostředí a určitých podmínkách.

## INTEGROVANÝ PAMĚŤOVÝ SYSTÉM (JE-LI VE VÝBAVĚ)



Integrovaný paměťový systém pro sedadlo řidiče slouží k uložení a vyvolání následujících nastavení jediným tlačítkem.

- Poloha sedadla řidiče



### VÝSTRAHA

**Nikdy se nepokoušejte ovládat integrovaný paměťový systém, když je vozidlo v pohybu.**

**Může to vést ke ztrátě kontroly nad vozidlem a následně k nehodě s následkem smrti, vážného zranění nebo poškození majetku.**

### Informace

- Při odpojení akumulátoru se nastavení z paměti vymaže.
- Pokud integrovaný paměťový systém nefunguje správně, doporučujeme nechat systém zkontrolovat u autorizovaného opravce HYUNDAI.

### Uložení polohy do paměti

1. Systém bude v činnosti, když rychlost vašeho vozidla bude nižší než 3 km/h.
2. Nastavte sedadlo řidiče do požadované polohy.
3. Stiskněte tlačítko SET. Systém jednou pípne a na displeji sdruženého přístroje se zobrazí hlášení „Press button to save settings“ (Nastavení uložte stisknutím tlačítka).
4. Do 4 sekund stiskněte jedno z paměťových tlačítek (1 nebo 2). Systém dvojím pípnutím signalizuje, že nastavení bylo úspěšně uloženo do paměti.
5. Na displeji sdruženého přístroje se zobrazí hlášení „Driver 1 (or 2) settings saved“ (Nastavení řidiče 1 (nebo 2) uloženo). Hlášení se zobrazí pouze pro nastavení paměti polohy sedadla řidiče.

## Vyvolání poloh z paměti

1. Systém bude v činnosti, když rychlost vašeho vozidla bude nižší než 3 km/h.
2. Stiskněte požadované tlačítko paměti (1 nebo 2). Systém jednou pípne, poté se sedadlo řidiče a osvětlení přístrojové desky automaticky nastaví do uložené polohy.
3. Na displeji sdruženého přístroje se zobrazí hlášení „Driver 1 (or 2) settings applied“ (Nastavení řidiče 1 (nebo 2) použito).

## **i** Informace

- Pokud stisknete tlačítko SET nebo odpovídající tlačítko, jehož nastavení se vyvolává, nastavení se dočasně deaktivuje. Pokud stisknete jiná tlačítka, nastavení stisknutého tlačítka se aktivuje.

**Pokud například stisknete tlačítko SET nebo tlačítko číslo 1, nastavení se dočasně deaktivuje. Pokud stisknete tlačítko číslo 2, aktivuje se nastavení čísla 2.**

- Pokud během vyvolávání uložených poloh upravíte sedadlo, přednastavené nastavení se nepoužije.

## Vynulování systému

Pokud integrovaný paměťový systém nefunguje správně, resetujte jej následujícím postupem.

### **Resetování integrovaného paměťového systému**

1. Zastavte vozidlo a otevřete dveře řidiče, zatímco je tlačítko start/stop motoru v poloze ON a je zařazena poloha P (parkování).
2. Nastavte sedadlo řidiče a opěradlo do polohy co nejvíce vpředu.
3. Po dobu 2 sekund současně držte stisknuté tlačítko SET a zatlačte dopředu spínač posunu sedadla řidiče.

### **Během resetování integrovaného paměťového systému**

1. Resetování začne zvukem upozornění.
2. Sedadlo řidiče a opěradlo se nastaví do zadní polohy a bude znít zvuk upozornění.
3. Sedadlo řidiče a opěradlo se opět nastaví do výchozí polohy (středové polohy) a bude znít zvuk upozornění.

V následujících případech se však může postup resetování a zvuk upozornění zastavit.

- Je stisknuto tlačítko paměti.
- Je použit spínač ovládání sedadla.
- Je zařazena jiná poloha než P (parkování).
- Rychlost vozidla překročí 3 km/h.
- Zavřou se dveře řidiče.

### **POZNÁMKA**

- Pokud se během resetování integrovaného paměťového systému resetování a zvuk upozornění zastaví neúplně, spusťte postup resetování znovu.
- Před resetováním integrovaného paměťového systému se ujistěte, že kolem sedadla řidiče nejsou žádné předměty.

### **Funkce snadného přístupu**

Systém posune sedadlo řidiče automaticky následujícím způsobem:

- Se systémem dálkového ovladače
  - Při vytažení klíčku ze zapalování se sedadlo řidiče posune dozadu.
  - Při vložení klíčku do zapalování se sedadlo řidiče posune dopředu.
- Se systémem chytrého klíčku
  - Při přepnutí tlačítka start/stop motoru do polohy OFF se sedadlo řidiče posune dozadu.
  - Při přepnutí tlačítka start/stop motoru do polohy ACC nebo START se sedadlo řidiče posune dopředu.

Funkci snadného přístupu lze aktivovat či deaktivovat v režimu Uživatelská nastavení na displeji sdruženého přístroje. „Convenience → Seat Easy Access → Off/Normal/Extended“.

**Podrobnosti naleznete v části „Displej sdruženého přístroje“ v kapitole 4.**



### **POZOR**

Řidič by měl být při používání této funkce opatrný, aby nedošlo ke zranění osob nebo dětí na zadním sedadle. V naléhavém případě musí řidič zastavit pohyb předního sedadla (při aktivaci funkce snadného přístupu) pomocí tlačítka SET nebo kteréhokoli ovládacího tlačítka sedadla řidiče.

## VOLANT

### Posilovač řízení (EPS)

Systém pomáhá s řízením vozidla. Pokud je vozidlo vypnuté nebo pokud je posilovač řízení nefunkční, vozidlo stále můžete řídit, ale řízení vyžaduje použití větší síly.

Pokud zaznamenáte jakoukoli změnu v úsilí vynaloženém pro běžné řízení, doporučujeme vám nechat systém zkontrolovat autorizovaným opravcem HYUNDAI.



### POZOR

Pokud systém elektrického posilovače řízení nefunguje normálně, na displeji sdruženého přístroje se rozsvítí varovná kontrolka  a zobrazí se hlášení „Check motor driven power steering“ (Zkontrolujte elektrický posilovač řízení). Vozidlo je možné řídit, ale je potřeba vyvinout větší sílu při řízení. Doporučujeme vozidlo co nejdříve odvézt k autorizovanému opravci HYUNDAI nebo do servisu a nechat systém zkontrolovat.

### Informace

Během normálního provozu vozu se mohou vyskytovat následující příznaky:

- Ihned po přepnutí tlačítka start/stop motoru do polohy ON může být otáčení volantem namáhavější.

To je způsobeno prováděním diagnostiky systému EPS. Při dokončení diagnostiky se síla potřebná pro otáčení volantem vrátí do normálního stavu.

- Když je napětí akumulátoru nízké, může být otáčení volantem namáhavější. To je však pouze dočasné, neboť po nabití akumulátoru se vrátí normální stav.
- Po přepnutí spínače start/stop motoru do polohy ON nebo OFF můžete slyšet klapnutí relé EPS.
- Hluk motoru je možné slyšet při zastavení vozidla nebo jízdě nízkou rychlostí.
- Když otáčíte volantem při nízkých teplotách, může být otáčení obtížnější. Jakmile teplota vzroste, hluk zmizí. To je normální.
- Když vozidlo stojí a otáčíte volantem trvale zcela doprava nebo doleva, úsilí potřebné k otáčení se zvýší. Nejde o poruchu systému. S postupem času se úsilí potřebné k otočení volantu vrátí do běžného stavu.
- Pokud je detekována chyba v systému elektrického posilovače řízení, funkce posilovače řízení se kvůli zabránění smrtelné nehodě vypne. Mohou svítit varovné kontrolky ve sdruženém přístroji nebo může být otáčení volantem namáhavější. Objeví-li se tyto příznaky, odjed'te s vozidlem co nejdříve na bezpečné místo, jakmile to bude bezpečně možné. Doporučujeme vám nechat tento systém co nejdříve zkontrolovat u autorizovaného opravce HYUNDAI.

## Sklon volantu / teleskopický sloupek řízení

Při nastavování volantu do pohodlné polohy umístěte volant tak, aby směřoval k vaší hrudi, nikoliv k obličejí. Ujistěte se, že vidíte na varovné kontrolky a ukazatele ve sdruženém přístroji. Po nastavení volantu se pokuste pohnout volantem nahoru a dolů, abyste se ujistili, že je řádně zajištěný.

Polohu volantu nastavujte vždy před jízdou.



### VÝSTRAHA

**NIKDY** nenastavujte volant za jízdy. Může dojít ke ztrátě kontroly nad vozidlem a k nehodě.

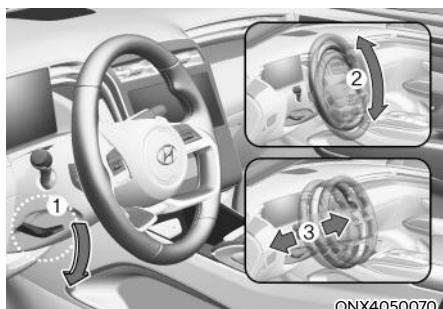

Úprava úhlu a výšky volantu:

1. Zatáhněte za uvolňovací páčku dolů (1).
2. Nastavte volant do požadovaného úhlu (2) a vzdálenosti (3).
3. Zatáhnutím uvolňovací páčky nahoru zamkněte volant v nastavené poloze.



### POZOR

Při nastavování polohy, sklonu a výšky volantu netlačte ani netáhněte přílišnou silou, aby nedošlo k poškození mechanismu.



### Informace

Uvolňovací páčka někdy nemusí zcela zaskočit na své místo. K tomu může dojít, když nejsou zcela zarovnané zuby zamykacího mechanismu. Nastane-li tato situace, zatáhněte za uvolňovací páčku dolů, znovu nastavte volant, a poté zatáhnutím uvolňovací páčky nahoru zamkněte volant v nastavené poloze.

## Vyhřívání volantu (je-li ve výbavě)

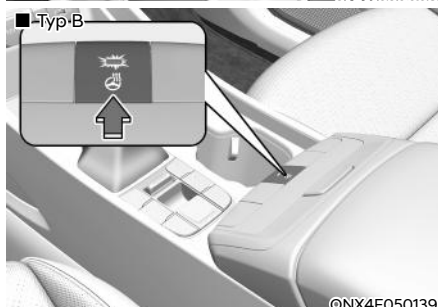
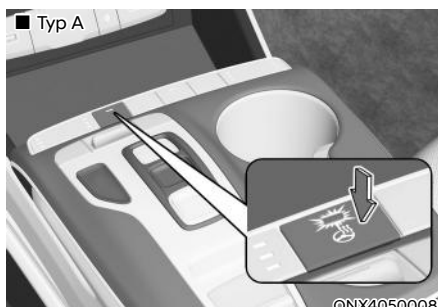

Pokud je spínač zapalování v poloze ON nebo pokud běží motor, stiskněte pro vyhřívání volantu příslušné tlačítko.

Rozsvítí se kontrolka v tlačítku.



Pro vypnutí vyhřívání volantu znovu stiskněte tlačítko. Kontrolka v tlačítku zhasne.

- Automatické řízení komfortu (pro sedadlo řidiče) (je-li ve výbavě)
  - Vyhřívání volantu automaticky řídí teplotu volantu v závislosti na okolní teplotě a nastavené teplotě klimatizace, když je motor v chodu. Pokud je stisknutý spínač vyhřívání volantu, bude nutné vyhřívání volantu ovládat ručně.

Pro použití této funkce je nutno ji aktivovat v nabídce Nastavení na obrazovce multimediálního systému.

- Při zapnutí spínače zapalování se vyhřívání volantu uvede do výchozího vypnutého stavu. Pokud je však zapnutá funkce automatického řízení komfortu, vyhřívání volantu se zapíná a vypíná v závislosti na okolní teplotě a nastavené teplotě klimatizace.

**Pro podrobnější informace vám doporučujeme kontaktovat autorizovaného opravce HYUNDAI.**

### **i** Informace

Vyhřívání volantu se automaticky vypne zhruba po 30 minutách od zapnutí vyhřívání.

### **POZNÁMKA**

**Na volant neinstalujte žádný kryt nebo příslušenství. Kryt či příslušenství mohou poškodit systém vyhřívání volantu.**

### Houkačka



OCN7050016

Pokud chcete použít houkačku, stiskněte oblast označenou symbolem houkačky na volantu (viz obrázek). Houkačka houká pouze tehdy, když je stisknutá tato oblast.

### **POZNÁMKA**

**Pokud chcete použít houkačku, netlučte do ní ani nebuďte pěstí. Netlačte na houkačku ostrými předměty.**

## ZRCÁTKA

### Vnitřní zpětné zrcátko

Před jízdou zkontrolujte, zda je vnitřní zpětné zrcátko nastavené do správné polohy. Zpětné zrcátko nastavte tak, aby byl výhled zpětným zrcátkem správně vycentrovaný.

#### VÝSTRAHA

**Ujistěte se, že vám nic nebrání ve výhledu. Nedávejte na zadní sedadla, do zavazadlového prostoru či za zadní opěrky hlavy žádné předměty, které by mohly blokovat výhled skrze zadní okno.**

#### VÝSTRAHA

**Aby nedošlo k závažnému zranění při nehodě nebo rozvinutí airbagu, neupravujte zpětné zrcátko a neinstalujte široké zrcátko.**

#### VÝSTRAHA

**NIKDY nenastavujte zrcátko za jízdy. Může dojít ke ztrátě kontroly nad vozidlem a k nehodě.**

#### **POZNÁMKA**

Při čištění zrcátka používejte papírovou utěrku nebo podobný materiál, který navlhčete čisticím prostředkem na sklo. Nerozstříkujte čisticí prostředek na sklo přímo na zrcátko, neboť by mohlo dojít k jeho poškození následkem vniknutí čisticího prostředku dovnitř tělesa zrcátka.

### Zpětné zrcátko s přepínáním den/noc (je-li ve výbavě)

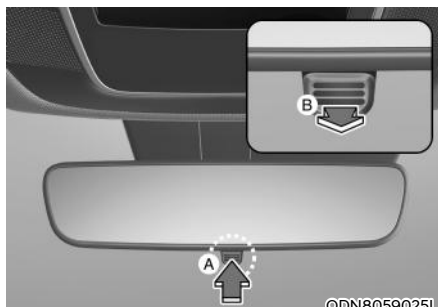

[A]: Den, [B]: Noc

Nastavení provedte před jízdou a s páčkou pro přepínání den/noc v poloze pro den.

Přitáhněte páčku pro přepínání den/noc směrem k sobě, abyste omezili oslnění od světlometů vozidel za vámi při jízdě v noci.

Mějte na paměti, že v poloze pro noc není obraz pohledu dozadu tak jasný.

### **Elektrochromatické zrcátko (ECM) (je-li ve výbavě)**

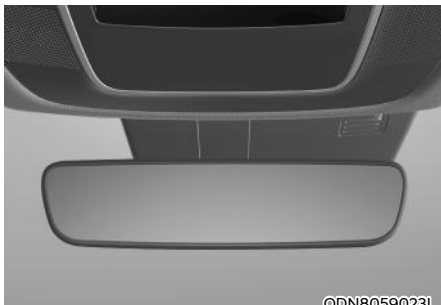

©DN8059023L

Elektrické zpětné zrcátko v noci či za špatných světelných podmínek automaticky řídí míru odrazů světlometů automobilů jedoucích za vámi.

Když motor běží, odrazivost se automaticky nastavuje prostřednictvím snímače ve zpětném zrcátku. Snímač detekuje hladinu osvětlení okolo vozidla a automaticky uzpůsobí odrazivost světél od vozidel za vámi.

Při každém zařazení do polohy R (zpátečka) se automaticky nastaví maximální odrazivost zrcátka, aby se zlepšil výhled řidiče za vozidlo.

### **Vnější zpětná zrcátka**



©NX4050009

Vaše vozidlo je vybaveno vnějšími zpětnými zrcátky na levé i pravé straně. Zrcátka je možné nastavit dálkově pomocí spínače pro ovládání vnějších zpětných zrcátek. Vnější zpětná zrcátka je možné sklopit, aby se předešlo jejich poškození při mytí v automatické myčce nebo při projíždění úzké ulice.

Levé a pravé vnější zpětné zrcátko je konvexní. Předměty zobrazované v zrcátku se nacházejí blíže, než se v zrcátku zdá.

Používejte vnitřní zpětné zrcátko nebo se podívejte dozadu přímo, abyste zjistili skutečnou vzdálenost vozidel vzadu, než začnete přejíždět do jiného jízdního pruhu.

Před jízdou zkontrolujte, zda máte vnější zpětná zrcátka nastavena do vámi požadované polohy.



## VÝSTRAHA

Nenastavujte ani nesklápějte vnější zpětná zrcátka za jízdy. Může dojít ke ztrátě kontroly nad vozidlem a k nehodě.

## POZNÁMKA

- Neseškrabujte námrazu z povrchu zrcátka; můžete poškodit povrch skla.
- Pokud je zrcátko zablokované ledem, nenastavujte jej silou. Použijte schválený odmrazovací prostředek (nikoli nemrzoucí kapalinu do chladiče) nebo houbičku či jemnou látku s velmi teplou vodou, případně převezte vozidlo do tepla a nechte led roztát.
- K čištění zrcátka nepoužívejte agresivní brusné čisticí prostředky, palivo ani jiné čisticí produkty na bázi ropných látek.

## Nastavení zpětných zrcátek

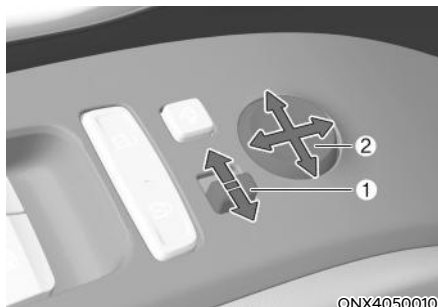

1. Nastavované zrcátko vyberte posunem páčky (1) do polohy L (levá strana) nebo R (pravá strana).
2. Pomocí ovladače (2) pro nastavení zrcátka upravte sklon zrcátka nahoru, dolů, doleva nebo doprava.
3. Po nastavení otočte páčkou (1) doprostřed, aby nedošlo k nechtěné změně nastavení.

## POZNÁMKA

- Zrcátka se přestanou pohybovat, jakmile dosáhnou maximálního úhlu nastavení, ale motorek pracuje dál, dokud je ovladač stisknutý. Nedržte ovladač stisknutý déle než je nutné, protože by mohlo dojít k poškození motorku.
- Nepokoušejte se nastavit zpětná zrcátka rukou, mohlo by dojít k poškození motorku.

### Sklopení vnějšího zpětného zrcátka



©NX4E050009

#### Manuální typ

Pokud chcete sklopit vnější zpětné zrcátko, uchopte těleso zrcátka a sklopte jej směrem k zadní části vozidla.



©NX4050011

#### Elektrický typ

Vnější zpětné zrcátko lze sklopit či vykllopit stisknutím spínače.

- Jestliže v režimu Uživatelská nastavení na displeji sdruženého přístroje zvolíte možnost „Convenience → Welcome mirror/light → On door unlock“, vnější zpětné zrcátko se bude automaticky sklápět nebo vyklápět takto:
  - Zrcátko se sklopí nebo vyklopí ve chvíli, kdy zamknete nebo odemknete dveře chytrým klíčkem.
  - Zrcátko se sklopí nebo vyklopí ve chvíli, kdy zamknete nebo odemknete dveře tlačítkem na vnější klíče dveří.
- Jestliže v režimu uživatelského Jestliže v režimu uživatelského Jestliže v režimu Uživatelská nastavení na displeji sdruženého přístroje zvolíte možnost „Convenience → Welcome mirror/light → On door unloc“ and „Convenience → Welcome mirror/light → On driver approach“, vnější zpětné zrcátko se bude vyklápět automaticky, když se přiblížíte k vozidlu (všechny dveře jsou zavřené a zamknuté) s chytrým klíčkem u sebe.

#### POZNÁMKA

Elektricky ovládaná vnější zrcátka fungují, i když je spínač zapalování v poloze OFF. Z důvodu prevence zbytečného vybíjení akumulátoru při vypnutém motoru neseřizujte zrcátka déle, než je nezbytné.

#### POZNÁMKA

Nesklápějte elektrická zpětná zrcátka rukou. Mohlo by dojít k poruše motorku.

## OKNA

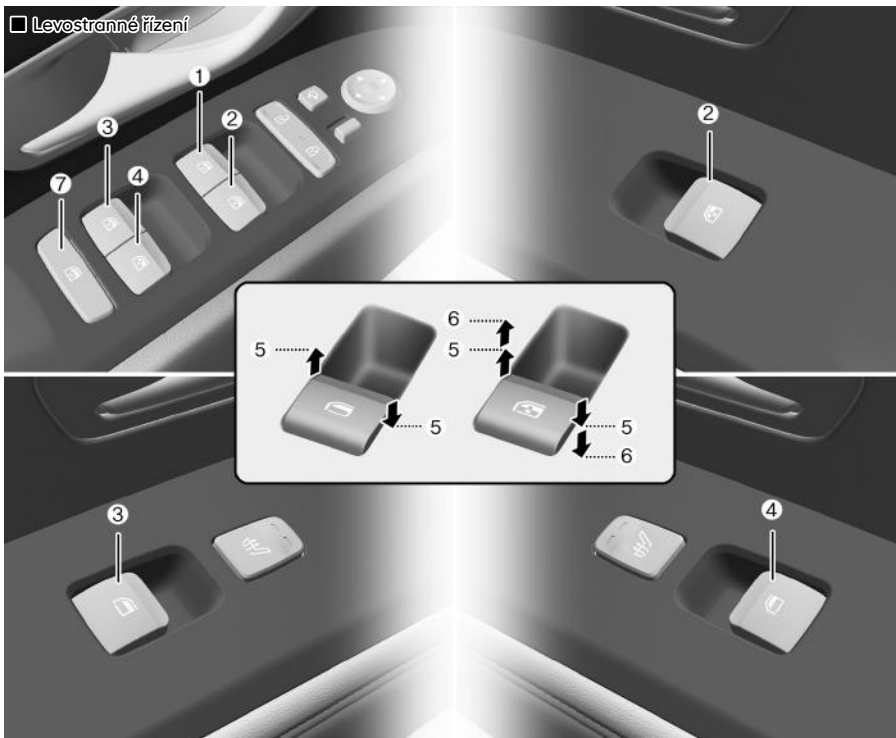

ONX4050013

- (1) Ovladač elektrického ovládání oken na straně řidiče
- (2) Ovladač elektrického ovládání oken na straně předního spolujezdce
- (3) Ovladač elektrického ovládání oken levých zadních dveří
- (4) Ovladač elektrického ovládání oken pravých zadních dveří

- (5) Otevírání a zavírání oken
- (6) Automatické elektrické ovládání okna\*
- (7) Tlačítko zablokování ovládání elektricky ovládaných oken

\*: je-li ve výbavě

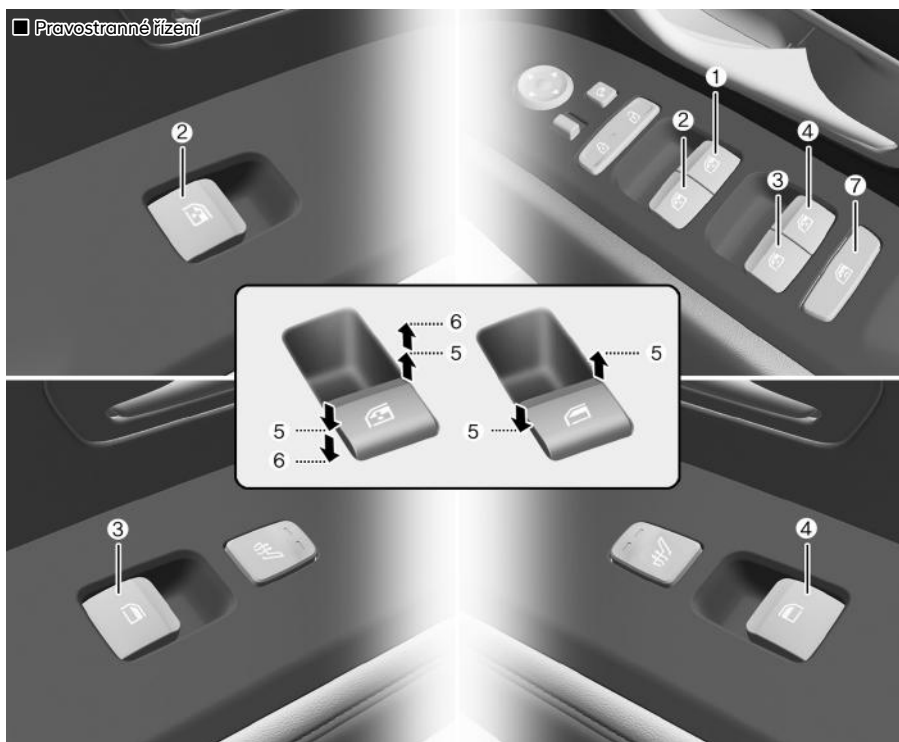

ONX4N051007L

- (1) Ovladač elektrického ovládání oken na straně řidiče
  - (2) Ovladač elektrického ovládání oken na straně předního spolujezdce
  - (3) Ovladač elektrického ovládání oken levých zadních dveří
  - (4) Ovladač elektrického ovládání oken pravých zadních dveří
  - (5) Otevírání a zavírání oken
  - (6) Automatické elektrické ovládání okna\*
  - (7) Tlačítko zablokování ovládání elektricky ovládaných oken
- \*: je-li ve výbavě

## Elektricky ovládaná okna

Aby bylo možné otevírat či zavírat okna, musí být spínač zapalování v poloze ON. Na každých dveřích je ovladač, který ovládá okno ve dveřích. Řidič má u ovládaní elektrických oken ovladač, kterým může zablokovat funkci oken ostatních cestujících. Elektrická okna budou fungovat ještě asi 3 minut po přepnutí spínače zapalování do polohy ACC nebo OFF. Nicméně, jsou-li otevřené přední dveře, nelze elektrická okna ovládat ani v rámci tohoto 3minutového intervalu.

### Otevírání a zavírání oken

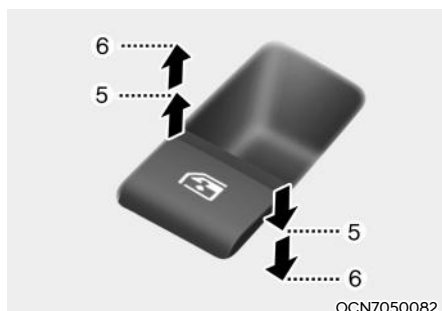

#### Otevření:

Stiskněte ovladač ovládaní okna dolů do polohy první zářky (5). Když chcete, aby se pohyb okna zastavil, ovladač uvolněte.

#### Zavření:

Vytáhněte ovladač ovládaní okna nahoru do polohy první zářky (5). Když chcete, aby se pohyb okna zastavil, ovladač ovládaní okna uvolněte.

## Automatické otevření okna (je-li ve výbavě)

Krátkým zatažením za ovladač ovládaní okna nebo jeho stisknutím do druhého dorazu (6) se zcela otevře okno řidiče, i když spínač uvolníte.

Pokud chcete okno zastavit v požadované poloze, když se okno pohybuje, zatáhněte nebo stlačte ovladač.

## Automatické zavření a otevření okna (je-li ve výbavě)

Krátkým zatažením za ovladač ovládaní okna nebo jeho stisknutím do druhého dorazu (6) se zcela zavře nebo otevře okno řidiče, i když spínač uvolníte. Pokud chcete okno zastavit v požadované poloze, když se okno pohybuje, zatáhněte nebo stlačte ovladač.

## Resetování elektricky ovládaných oken

Pokud elektrické ovládaní oken nefunguje normálně, systém automatického ovládaní oken musí být resetován následujícím způsobem:

1. Přepněte spínač zapalování do polohy ON.
2. Zavřete okno a táhněte ovladač ovládaní okna vzhůru nejméně po dobu jedné sekundy.

Pokud ani po resetování nefungují elektricky ovládaná okna správně, doporučujeme, abyste si nechali systém zkontrolovat u autorizovaného opravce HYUNDAI.



## VÝSTRAHA

Funkce automatického obrácení chodu nefunguje při resetování systému elektricky ovládaných oken. Před zavřením oken se ujistěte, že jim v cestě nestojí žádná část těla ani jiné předměty. Mohlo by dojít ke zranění nebo k poškození vozidla.



### **Automatické obrácení chodu (je-li ve výbavě)**

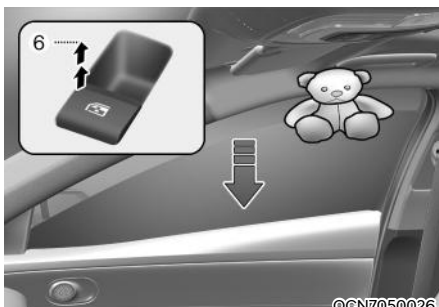

Pokud okno detekuje při automatickém zavírání překážku, zastaví se a spustí o zhruba 30 cm, aby bylo možné předmět z okna vytáhnout.

Pokud okno detekuje překážku, když je ovladač trvale přidržován ve zvednuté poloze, okno se zastaví v pohybu směrem nahoru a poté se spustí asi o 2,5 cm.

Pokud je spínač ovládání okna tlačěn nahoru dalších 5 sekund po spuštění dolů automatickým obráceným chodem, automatický obrácený chod přestane fungovat.

### **i Informace**

**Funkce automatického obrácení chodu je aktivní pouze v případě, že byla použita funkce automatického zavření úplným zatažením za ovladač do druhé zarážky.**

### **POZNÁMKA**

**Nedávejte na okna žádné doplňky. Nemusí fungovat funkce automatického obrácení chodu.**

### **⚠ VÝSTRAHA**

Před zavřením oken se ujistěte, že jim v cestě nestojí žádná část těla ani jiné předměty. Mohlo by dojít ke zranění nebo k poškození vozidla.

Pokud je mezi oknem a horním rámem zachycen předmět, jehož průměr je menší než 4 mm, funkce automatického obrácení chodu nemusí detekovat překážku, nezastaví pohyb a neobráťí směr pohybu.

### **Tlačítko zablokování ovládání elektricky ovládaných oken**



Řidič může zablokovat ovládání oken zadních dveří stisknutím tlačítka zablokování ovládání zadních oken.

Když dojde ke stisknutí tlačítka zablokování ovládání oken:

- Pomocí hlavního ovladače řidiče lze ovládat všechna elektricky ovládaná okna.
  - Pomocí ovladače u spolujezdce vpředu lze ovládat okno na straně spolujezdce.
  - Pomocí ovladačů na zadních oknech nelze ovládat zadní okna.
- \* Jestliže je zapnutý zámek elektrických oken, nemůže pasažér na zadním sedadle otevřít zadní dveře.



## VÝSTRAHA

Nenechte děti si hrát s elektrickým ovládáním oken. Mějte tlačítko zablokování ovládání oken na dveřích řidiče v poloze LOCK. Neúmyslné ovládání oken dětmi může mít za následek vážné zranění nebo smrt.

## POZNÁMKA

- Abyste předešli možnému poškození systému elektrického ovládání oken, nezavírejte ani neotevírejte dvě nebo více oken najednou. Zajistíte tak také dlouhou životnost pojistky.
- Nikdy se nesnažte současně ovládat jedno okno ovladačem na dveřích řidiče a ovladačem na příslušných dveřích v opačném směru. Pokud by tato situace nastala, okno se zastaví a nebude možné ho zavřít ani otevřít.

## Funkce vzdáleného otevření/zavření oken (je-li ve výbavě)



ONX4EPH051004L

Pohyb oken lze stále ovládat i při vypnutém motoru.

- Stiskněte tlačítko zamknutí dveří (1) na déle než 3 sekundy. Okno se bude pohybovat vzhůru, dokud budete držet tlačítko zamknutí dveří. Jakmile tlačítko zamknutí dveří uvolníte, pohyb okna se zastaví.
- Stiskněte tlačítko odemknutí dveří (2) na déle než 3 sekundy. Okno se bude po odemknutí dveří pohybovat dolů, dokud budete držet tlačítko odemknutí dveří. Jakmile tlačítko zamknutí dveří uvolníte, pohyb okna se zastaví.



## Informace

- Funkce vzdáleného otevření/zavření oken se může náhle zastavit, když se během této operace vzdálíte od vozidla. Zůstaňte v blízkosti vozidla, dokud sledujete pohyb okna.
- Jedno z oken může přestat pracovat, pokud dojde k přerušení jeho pohybu určitou silou. Ale ostatní okna se budou pohybovat i nadále. Je proto potřeba se ujistit, že všechna okna jsou zavřená a že výstražná světla 3krát bliknou.
- Funkce vzdáleného otevření/zavření oken je k dispozici pouze u vozidel vybavených elektrickým pohonem u všech oken.

## PANORAMATICKÉ STŘEŠNÍ OKNO (JE-LI VE VÝBAVĚ)

Je-li vaše vozidlo vybaveno střešním oknem, můžete jej posouvat nebo vyklápět pomocí spínače na stropní konzole.



Střešní okno je možné ovládat pouze s tlačítkem start/stop motoru v poloze ON nebo START.

Střešní okno lze ovládat ještě cca 3 minuty poté, co bylo tlačítko start/stop motoru přepnuto do polohy ACC nebo OFF. Nicméně jestliže jsou otevřené přední dveře, nelze střešní okno ovládat ani v rámci tohoto 3minutového intervalu.

### VÝSTRAHA

- **Střešní okno nebo sluneční clonu nastavujte, když vozidlo stojí. Může dojít ke ztrátě kontroly nad vozidlem a následné nehodě, která může skončit poraněním či poškozením majetku.**
- **Nenechávejte běžet motor a klíček ve vozidle, pokud jsou děti ve vozidle samy. Děti bez dozoru mohou manipulovat se střešním oknem, což může vést k vážnému zranění.**
- **Nesedejte si na střechu vozidla. Může dojít ke zranění nebo poškození vozidla.**

### **POZNÁMKA**

Neotevírejte střešní okno, pokud jsou na vozidle namontovány střešní nosiče nebo pokud jsou na střechu zavazadla.

## Elektricky ovládaná sluneční clona



Používejte elektricky ovládanou sluneční clonu k odstínění přímého slunečního světla procházejícího střešním oknem.

- Zatlačte spínač střešního okna dozadu do polohy první zarážky a elektricky ovládaná sluneční clona se automaticky odsune.
  - Zatlačte spínač střešního okna dopředu do polohy první zarážky a elektricky ovládaná sluneční clona se automaticky zavře.
- Pokud je však střešní okno otevřené, střešní okno se zavře jako první.

Chcete-li zastavit pohyb sluneční clony v kterémkoli bodě, stiskněte spínač střešního okna v libovolném směru.

### **POZNÁMKA**

**Za elektricky ovládanou sluneční clonu netahejte ani za ni netlačte rukou, protože by to mohlo způsobit poškození nebo poruchu elektricky ovládané sluneční clony.**

### Informace

Vrásky vytvořené na elektricky ovládané sluneční cloně jsou normální, jelikož jde o vlastnost materiálu.

## Vyklopení / zavření

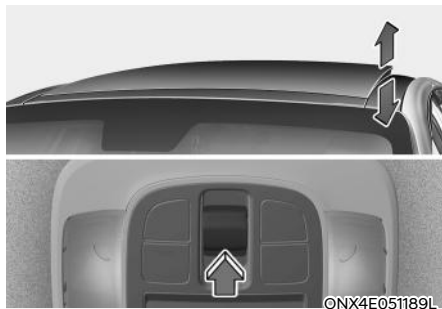

- Zatlačte spínač střešního okna nahoru, střešní okno se vyklopí ven. Pokud je však elektricky ovládaná sluneční clona zavřená, sluneční clona se otevře jako první.
- Zatlačte spínač střešního okna směrem nahoru nebo dopředu, když je sklo střešního okna vyklopené, střešní okno se automaticky zavře.

Chcete-li zastavit pohyb střešního okna v kterémkoli bodě, stiskněte spínač střešního okna v libovolném směru.

## Odsunutí / zavření



- Zatlačte spínač střešního okna dozadu do polohy první zarážky, sklo střešního okna se otevře. Pokud je však elektricky ovládaná sluneční clona zavřená, elektricky ovládaná sluneční clona se otevře jako první.  
Zatlačte spínač střešního okna dopředu do polohy první zarážky, sklo střešního okna se zavře. Pokud je však střešní okno zavřené, elektricky ovládaná sluneční clona se zavře.
- Zatlačte spínač střešního okna dopředu nebo dozadu do polohy druhé zarážky, elektricky ovládaná sluneční clona a sklo střešního okna se uvedou do pohybu automaticky (funkce automatického posuvu).  
Chcete-li zastavit pohyb střešního okna v kterémkoli bodě, stiskněte spínač střešního okna v libovolném směru.

## Automatické obrácení chodu

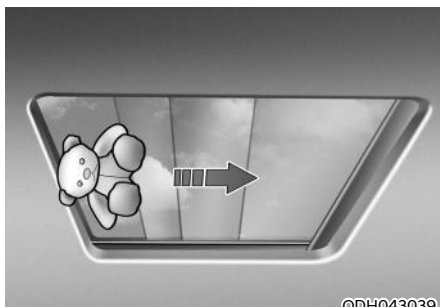

Pokud elektricky ovládaná sluneční clona nebo sklo střešního okna při automatickém zavírání zaznamená jakoukoli překážku, obrátí směr a zastaví se v určité poloze.

Funkce obrácení chodu nemusí fungovat, pokud se mezi posouvající se elektricky ovládanou sluneční clonu nebo sklo střešního okna a rám zachytí tenký nebo měkký předmět.

### VÝSTRAHA

- Před manipulováním se střešním oknem se ujistěte, že vaše hlava, ruce, paže nebo jiné části těla nebo předměty jsou mimo jeho dosah pohybu. Mohly by se zachytit části těla nebo předměty a dojít ke zranění nebo poškození vozidla.
- Nikdy záměrně nepoužívejte části těla k testování funkce automatického obrácení chodu. Elektricky ovládaná sluneční clona nebo sklo střešního okna může obrátit směr pohybu, ale existuje riziko zranění.

### POZNÁMKA

- Nedržte spínač střešního okna stále zatlačený i poté, co se střešní okno zcela otevře, zavře nebo vyklopí. Mohlo by dojít k poškození motoru střešního okna.
- Neustálé ovládání, jako je odsouvání / zavírání, vyklápění / zavírání atd., mohou způsobit poruchu motorku nebo střešního okna.
- Pravidelně odstraňujte nečistoty nahromaděné na vodící liště střešního okna.
- Prach nahromaděný mezi střešním oknem a střešním panelem může způsobovat hluk. Pravidelně otevírejte střešní okno a odstraňujte čistým hadříkem nečistoty.
- Nepokoušejte se otevřít střešní okno, když je venkovní teplota pod bodem mrazu nebo když je střešní okno pokryto sněhem či ledem. Střešní okno nemusí správně fungovat a při násilném otevření se může rozbít.
- Bezprostředně po dešti nebo mytí vozidla neotvírejte střešní okno a nejezděte s otevřeným střešním oknem. Voda může namočit vnitřek vozidla.
- Během jízdy nevyskrkujte ze střešního okna zavazadla. Pokud se vozidlo náhle zastaví, může dojít k poškození vozidla.

### VÝSTRAHA

Během jízdy nevyskrkujte ze střešního okna hlavu, paže, části těla ani předměty. Pokud se vozidlo náhle zastaví, může dojít ke zranění.

## Resetování střešního okna



V určitých situacích může být nutné střešní okno resetovat. Střešní okno může být potřeba resetovat například v následujících situacích:

- Když došlo k odpojení nebo vybití 12V akumulátoru
- Když došlo k výměně pojistky střešního okna
- Jestliže funkce dotykového automatického otevření/zavření střešního okna nefunguje správně

Postup resetování střešního okna:

1. Doporučuje se provést postup resetování při běžícím motoru. Nastartujte vozidlo při zařazené poloze P (parkování).
2. Ujistěte se, že jsou elektricky ovládaná sluneční clona a střešní okno ve zcela zavřené poloze. Jsou-li elektricky ovládaná sluneční clona a střešní okno otevřené, zatlačte spínač střešního okna dopředu, dokud se elektricky ovládaná sluneční clona a střešní okno zcela nezavřou.
3. Po jejich úplném zavření uvolněte ovládací spínač střešního okna.
4. Zatlačte spínač dopředu a přidržte jej, dokud se elektricky ovládaná sluneční clona a střešní okno mírně nepohnou. Poté spínač uvolněte.
5. Znovu zatlačte spínač střešního okna dopředu a přidržte jej, dokud se elektricky ovládaná sluneční clona a sklo střešního okna neodsune a nezavře. Spínač neuvolňujte, dokud není operace dokončena.  
Pokud spínač uvolníte během operace, zahajte postup znovu od kroku 2.

### **i** Informace

**Pokud se střešní okno neresetuje po odpojení nebo vybití akumulátoru nebo po vypálení pojistky střešního okna, nemusí fungovat správně.**

## Varování při otevřeném střešním okně

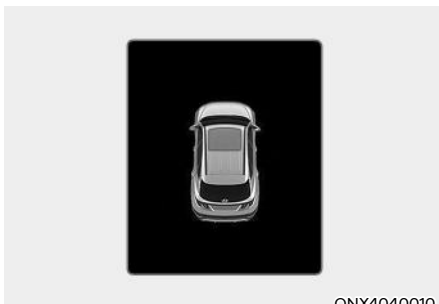

Pokud řidič vypne motor, zatímco střešní okno není zcela zavřené, ozve se na několik sekund varovný zvuk a na displeji sdruženého přístroje se zobrazí varování při otevřeném střešním okně.

Zavřete řádně střešní okno, když opouštíte vozidlo.



### **POZOR**

**Před opuštěním vozidla se ujistěte, že je střešní okno zcela zavřené.**

**Pokud je střešní okno otevřené, mohlo by dojít k napršení nebo nasněžení střešním oknem a namočení interiéru. Ponechání střešního okna otevřeného, když je vozidlo bez dozoru, může rovněž přilákat zloděje.**

## VNĚJŠÍ VÝBAVA

### Kapota

#### Otevření kapoty

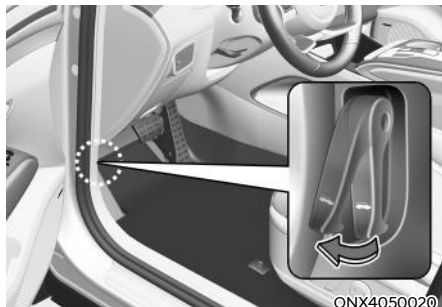

1. Zaparkujte a zatáhněte parkovací brzdou.
2. Zatáhněte za uvolňovací páčku, abyste kapotu uvolnili. Kapota by se měla mírně pootočit.

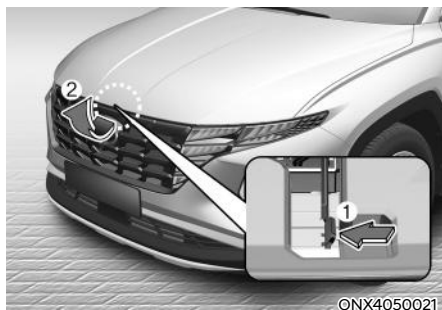

3. Přejděte před přední část vozidla, mírně kapotu nadzvedněte, zatáhněte za druhou západku (1) uvnitř pod střední částí kapoty a kapotu zvedněte (2).



4. Vytáhněte podpěru.
5. Kapotu podepřete podpěrou (3).

#### VÝSTRAHA

- Podpěru uchopte za místo opatřené pryží. Pryž zabrání popálení horkým kovem, když je motor horký.
- Podpěra musí být při každé kontrole motorového prostoru zcela zasunuta do příslušného otvoru. Tím zabráníte možnému pádu kapoty a zranění.



### Zavření kapoty

1. Před zavřením kapoty zkontrolujte v motorovém prostoru a jeho okolí následující:
  - Z motorového prostoru nebo prostoru otevření kapoty je odstraněno veškeré nářadí nebo volné předměty.
  - Z motorového prostoru jsou odstraněny rukavice, hadry nebo jiné hořlavé materiály.
  - Všechny uzávěry plnicích otvorů jsou pevně a správně instalovány.
2. Vraťte podpěru do spony, jinak by mohla za jízdy rachotit.
3. Přivřete kapotu, dokud nebude asi 30 cm nad zavřenou polohou, a nechte ji spadnout. Dbejte, aby zacvakla na místo.
4. Zkontrolujte, zda je kapota správně zajištěna. Pokud lze kapotu lehce nazdvihnout, není řádně zavřena. Znovu ji otevřete a zavřete ji o něco větší silou.



### VÝSTRAHA

- Před zavřením kapoty se ujistěte, že zavírající se kapotě nic nestojí v cestě.
- Před jízdou vždy pečlivě zkontrolujte, zda je kapota správně zavřena. Zkontrolujte, zda není ve sdruženém přístroji rozsvícena kontrolka nebo zobrazeno hlášení otevřené kapoty. Při jízdě s otevřenou kapotou může dojít k naprosté ztrátě výhledu a následné nehodě.
- Nejezděte s vozidlem se zvednutou kapotou, která brání ve výhledu. Mohla by způsobit nehodu, spadnout nebo se poškodit.

### Dveře zavazadlového prostoru

#### Otevření dveří zavazadlového prostoru



Ověřte, zda je zařazena poloha P (parkování), a zatáhněte parkovací brzdu. Pak proveďte jedno z následujících:

1. Odemkněte všechny dveře pomocí tlačítka odemknutí dveří, dálkového ovládání nebo chytrého klíčku. Stiskněte tlačítko na rukojeti dveří zavazadlového prostoru a otevřete je.
2. Stiskněte a přidržte tlačítko pro odemknutí dveří zavazadlového prostoru na dálkovém ovládání nebo chytrém klíčku. Stiskněte tlačítko na rukojeti dveří zavazadlového prostoru a otevřete je.
3. S chytrým klíčkem u sebe stiskněte tlačítko na rukojeti dveří zavazadlového prostoru a otevřete je.

### Zavření dveří zavazadlového prostoru

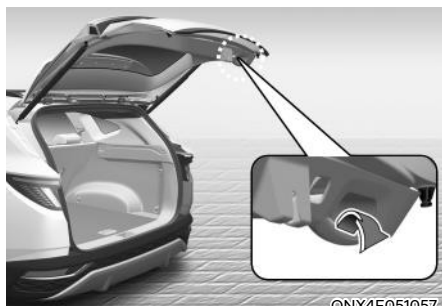

Spusťte dveře zavazadlového prostoru dolů a pro zajištění na ně zatlačte. Zatažením za dveře, aniž by došlo ke stisknutí tlačítka na madle, vždy zkontrolujte, že jsou dveře zavazadlového prostoru zajištěné.

#### **VÝSTRAHA**

Dveře zavazadlového prostoru by měly být za jízdy vždy zcela zavřené. Necháte-li dveře otevřené nebo jen přivřené, mohou do vozidla pronikat jedovaté výfukové plyny obsahující oxid uhelnatý (CO) a způsobit závažné zdravotní problémy nebo smrt.

#### **POZNÁMKA**

Abyste zabránili poškození vzpěr dveří zavazadlového prostoru a souvisejících součástí, dveře zavazadlového prostoru před jízdou vždy zavřete.

#### **Informace**

V chladu a vlhku nemusí zámky a mechanismy dveří zavazadlového prostoru fungovat správně z důvodu mrazu.

#### **VÝSTRAHA**



**Nepřidržujte vzpěru dveří zavazadlového prostoru. Nezapomeňte, že deformace této součásti může způsobit poškození vozidla a zranění.**

#### **VÝSTRAHA**

- **NIKDY nikoho nepřeppravujte v zavazadlovém prostoru vozidla. Když jsou dveře zavazadlového prostoru částečně nebo zcela zajištěné a osoba nemůže vystoupit, hrozí vážné nebo dokonce smrtelné zranění v důsledku nedostatečného větrání, výfukových plynů a rychlého zahřátí nebo vystavení chladu. Zavazadlový prostor je rovněž velmi nebezpečné místo v případě nehody, protože nejde o chráněné místo pro pasažéry, ale o deformační zónu vozidla.**
- **Vaše vozidlo by mělo být odstaveno zamčené a klíčky uchovávány mimo dosah dětí. Rodiče by měli zabránit dětem, aby si hrály v zavazadlovém prostoru.**

### **Nouzové bezpečnostní uvolnění dveří zavazadlového prostoru**

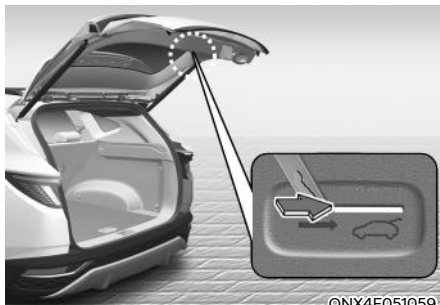

ONX4E051059

Vaše vozidlo je vybaveno páčkou nouzového bezpečnostního uvolnění dveří ve spodní části dveří zavazadlového prostoru. Pokud někdo zůstane nedopatřením zamknutý v zavazadlovém prostoru, dveře zavazadlového prostoru lze otevřít posunutím páčky ve směru šipky a dveře zavazadlového prostoru vytlačení otevřít.

### **⚠ VÝSTRAHA**

- Pro případ nouze si zapamatujte umístění páčky pro nouzové otevření dveří zavazadlového prostoru a způsob jejich otevření, kdyby vás někdo nedopatřením v zavazadlovém prostoru zamkl.
- Nikdo by se neměl nikdy nacházet v zavazadlovém prostoru vozidla. Zavazadlový prostor je v případě srážky velmi nebezpečné místo.
- Uvolňovací páčku použijte pouze v případě nouze. Buďte mimořádně opatrní, zejména pokud se vozidlo pohybuje.

### **Elektrické dveře zavazadlového prostoru (jsou-li ve výbavě)**

#### **Provozní podmínky elektrických dveří zavazadlového prostoru**

Elektrické dveře zavazadlového prostoru jsou v činnosti při zařazené poloze P (parkování, u automatické převodovky) nebo N (neutrál, u manuální převodovky)

a běžícím motorem. Při vypnutém motoru však budou elektrické dveře zavazadlového prostoru fungovat bez ohledu na zařazenou polohu. Dveře zavazadlového prostoru lze navíc otevřít pouze při rychlosti nižší než 3 km/h.

Z bezpečnostních důvodů před otevřením nebo zavřením dveří zavazadlového prostoru zkontrolujte, zda je zařazena poloha P (parkování, u automatické převodovky) nebo N (neutrál, u manuální převodovky) a je zatažená parkovací brzda.

### **⚠ VÝSTRAHA**

- Nikdy nenechávejte děti nebo zvířata ve vozidle bez dozoru. Děti by mohly uvést v činnost elektrické dveře zavazadlového prostoru. Mohlo by tím dojít ke zranění dětí nebo jiných osob a k poškození vozidla.

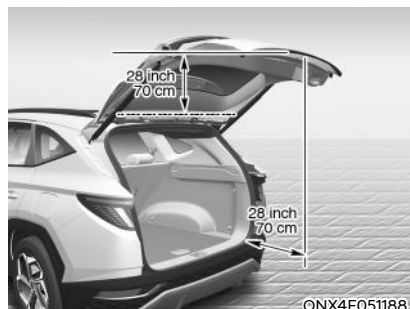

ONX4E051188

Než začnete používat elektrické dveře zavazadlového prostoru nebo chytré dveře zavazadlového prostoru, ujistěte se, že v dráze jejich pohybu nejsou lidé ani předměty. Při kontaktu s dveřmi zavazadlového prostoru může dojít k vážnému zranění, poškození vozidla nebo poškození okolních předmětů (např. stěn, stropů, vozidel atd.)

## POZNÁMKA

- **Nezavírejte ani neotvírejte dveře zavazadlového prostoru ručně. Mohlo by dojít k poškození systému elektrických dveří zavazadlového prostoru. Je-li nutné zavřít nebo otevřít dveře zavazadlového prostoru ručně kvůli vybitému nebo odpojenému akumulátoru, nevyvíjejte na ně nadměrný tlak.**
- **Pokud motor neběží, nepoužívejte elektrické dveře zavazadlového prostoru více než 10krát za sebou. Při opakovaném používání elektrických dveří zavazadlového prostoru je použijte s nastartovaným motorem, abyste zabránili vybití akumulátoru.**
- **Nenechávejte elektrické dveře zavazadlového prostoru otevřené po dlouhou dobu. Může se tím vybit akumulátor.**
- **Nepůsobte na elektrické dveře zavazadlového prostoru nadměrnou silou, když jsou v činnosti. Mohlo by tím dojít k poškození vozidla.**



**Nikdy nepřidržíte vzpěru dveří zavazadlového prostoru. Mohlo by dojít k poškození vzpěry dveří zavazadlového prostoru. Deformace vzpěr dveří zavazadlového prostoru může způsobit poškození vozidla a zranění osob.**

- **Neupravujte ani neopravujte žádnou součást elektrických dveří zavazadlového prostoru svépomocí. Doporučujeme vám kontaktovat autorizovaného opravce HYUNDAI.**

- **Nepoužívejte elektrické dveře zavazadlového prostoru za následujících okolností. Elektrické dveře zavazadlového prostoru nemusí fungovat správně.**
  - **Jedna strana vozidla je zvednutá za účelem kontroly vozidla nebo výměny pneumatiky**
  - **Parkování na nerovné silnici, např. ve svahu apod.**
- **Před použitím automatické myčky zcela zavřete dveře zavazadlového prostoru a zamkněte všechny dveře a dveře zavazadlového prostoru pomocí tlačítka zamknutí dveří.**
- **Nestříkejte vysokotlakou vodu přímo na vnější tlačítko otevření/zavření elektrických dveří zavazadlového prostoru. Dveře zavazadlového prostoru se mohou nechtěně otevřít.**

## **i** Informace

- **Pokud nejsou dveře zavazadlového prostoru zcela zavřené a rychlost vozidla je vyšší než 3 km/h, zazní desetkrát varovný zvuk. Okamžitě zaparkujte vozidlo na bezpečném místě, zavřete dveře zavazadlového prostoru a zkontrolujte, zda varování otevřených dveří zavazadlového prostoru na sdruženém přístroji zhaslo.**
- **V chladu a vlhku nemusí vnější tlačítko otevření/zavření elektrických dveří zavazadlového prostoru fungovat správně z důvodu mrazu. Pokud k tomu dojde, před použitím vnějšího tlačítka otevření/zavření elektrických dveří zavazadlového prostoru odstraňte led nebo použijte tlačítko otevření/zavření elektrických dveří zavazadlového prostoru na chytrém klíčku nebo na přístrojové desce.**
- **Otevírání nebo zavírání elektrických dveří zavazadlového prostoru více než 5krát za sebou může vést k poškození ovládacího motoru. Pokud k tomu dojde, elektrické dveře zavazadlového prostoru nebudou fungovat, aby nedošlo k přehřátí motoru. Pokud stisknete**

kterékoli z tlačítek elektrických dveří zavazadlového prostoru, abyste je otevřeli, 3krát zazní zvukové znamení, ale dveře zavazadlového prostoru zůstanou zavřené. Před opětovným ovládním systému nechte systém elektrických dveří zavazadlového prostoru asi na 1 minutu vychladnout.

### **Otevření elektrických dveří zavazadlového prostoru**



ONX4E050144



ONX4050028

#### **Tlačítko otevření/zavření elektrických dveří zavazadlového prostoru (chytrý klíček, přístrojová deska)**

Když jsou dveře zavazadlového prostoru zavřené, stiskněte na 1 sekundu tlačítko otevření/zavření elektrických dveří zavazadlového prostoru. Elektrické dveře zavazadlového prostoru se otevřou a zazní varovný zvuk.

Když se dveře zavazadlového prostoru otevírají, stisknutím tlačítka zastavíte pohyb dveří zavazadlového prostoru.

Když jsou elektrické dveře zavazadlového prostoru otevřené, zavřete je stisknutím

a podržením tlačítka otevření/zavření elektrických dveří zavazadlového prostoru. Pokud uvolníte tlačítko během zavírání dveří zavazadlového prostoru, pohyb elektrických dveří zavazadlového prostoru se zastaví a 5 sekund bude znít varovný zvuk.

Rovněž pokud se chytrý klíček nenachází v dosahu (přibližně 10 m) od vozidla, pohyb elektrických dveří zavazadlového prostoru se zastaví a 5 sekund bude znít varovný zvuk.

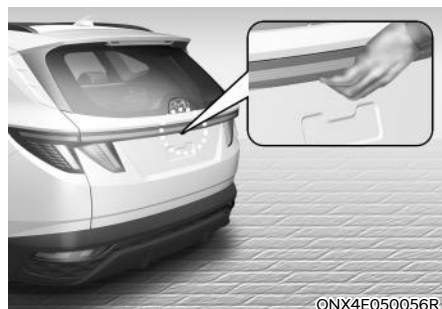

ONX4E050056R

#### **Tlačítko otevření/zavření elektrických dveří zavazadlového prostoru (vně elektrických dveří zavazadlového prostoru)**

Když jsou dveře zavazadlového prostoru zavřené, otevřete dveře zavazadlového prostoru stisknutím tlačítka otevření/zavření elektrických dveří zavazadlového prostoru.

Pokud je vozidlo zamknuté, stiskněte tlačítko otevření/zavření elektrických dveří zavazadlového prostoru s chytrým klíčkem u sebe.

Pokud jsou dveře zavazadlového prostoru odemknuté, po stisknutí tlačítka otevření/zavření elektrických dveří zavazadlového prostoru se dveře otevřou nebo zavřou s varovným zvukem, i když u sebe nemáte chytrý klíček.

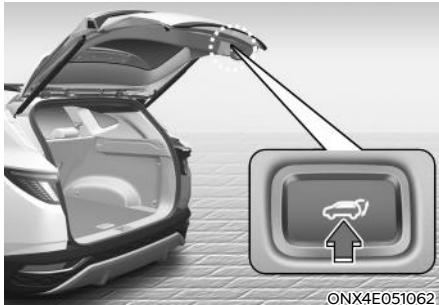

**Tlačítko otevření/zavření elektrických dveří zavazadlového prostoru (na vnitřní straně elektrických dveří zavazadlového prostoru)**

Stiskněte tlačítko otevření/zavření elektrických dveří zavazadlového prostoru. Dveře zavazadlového prostoru se otevřou nebo zavřou a zazní varovný zvuk.

#### **Automatické obracení chodu**

Pokud elektrické dveře zavazadlového prostoru při pohybu zaznamenají jakoukoli překážku, zastaví se nebo se zcela otevřou. Funkce automatického obracení chodu nemusí fungovat správně, nebo se může uvést činnost neočekávaně za následujících okolností:

- Funkce automatického obracení chodu nemusí rozpoznat odpor, pokud je zjištěný odpor nižší než určitá úroveň nebo pokud jsou dveře zavazadlového prostoru téměř zcela zavřené v blízkosti zajištěné polohy.
- Funkce automatického obracení chodu se může aktivovat, pokud dojde k silnému nárazu, aniž by byly přítomny nějaké překážky.



#### **VÝSTRAHA**

**Nikdy nevkládejte žádný předmět ani část těla do dráhy pohybu elektrických dveří zavazadlového prostoru ve snaze ověřit činnost funkce automatického obracení chodu. Mohlo by dojít ke zranění osob nebo poškození vozidla či překážky.**

#### **i Informace**

**Pokud funkce automatického obracení chodu během otevírání a zavírání dveří více než dvakrát automaticky obrátí chod, elektrické dveře zavazadlového prostoru se mohou zastavit. Pokud k tomu dojde, opatrně otevřete dveře zavazadlového prostoru, a poté se po 30 sekundách pokuste se znovu ovládat elektrické dveře zavazadlového prostoru automaticky.**

#### **Nastavení elektrických dveří zavazadlového prostoru**

Chcete-li používat jednotlivé funkce, musíte v nabídce Nastavení zvolit rychlost otevírání nebo výšku otevírání. Pokud tuto funkci nechcete používat, zrušte její výběr.

#### **Rychlost otevírání elektrických dveří zavazadlového prostoru**

Chcete-li nastavit rychlost pohybu elektrických dveří zavazadlového prostoru, zvolte „User Settings → Door/Tailgate → Power Tailgate Opening Speed → Fast/Slow“ na sruženém přístroji nebo „Setup → Vehicle Settings → Door/Tailgate → Power Tailgate Opening Speed → Fast/Slow“ na obrazovce multimediálního systému. (Výchozí nastavení je „Fast“ (rychle))

#### **Výška otevírání elektrických dveří zavazadlového prostoru**

Chcete-li upravit výšku otevírání elektrických dveří zavazadlového prostoru, zvolte možnost „User Settings → Door/Tailgate → Power Tailgate Opening Height → Full Open/Level 2/Level 1/User Height Setting“ in the instrument cluster or „Setup → Vehicle Settings → Door/Tailgate → Power Tailgate Opening Height → Full Open/Level 3/Level 2/Level 1/User Height Setting“ na obrazovce multimediálního systému.

Multimediální systém se může po aktualizacích změnit. Podrobné informace o nastavení systému naleznete ve webové příručce k multimediálnímu systému.

#### Uživatelské nastavení výšky

1. Ručně nastavte dveře zavazadlového prostoru do požadované výšky.
2. Na dobu delší než 3 sekundy držte stisknuté tlačítko otevření/zavření elektrických dveří zavazadlového prostoru umístěné uvnitř dveří zavazadlového prostoru.

Pokud pro výšku otevření elektrických dveří zavazadlového prostoru zvolíte možnost „User Height Setting“, elektrické dveře zavazadlového prostoru se automaticky otevrou do výšky, kterou ručně nastavíte.

#### **i** Informace

- Pokud není výška otevření elektrických dveří zavazadlového prostoru nastavena ručně, elektrické dveře zavazadlového prostoru se otevrou zcela, když je v multimediálním systému zvolena možnost „User Height Setting“.
- Pokud je v nabídce nastavení multimediálního systému vybrána jedna z výšek (Full Open/Level 3/Level 2/Level 1), a poté je vybrána možnost „User Height Setting“, dveře zavazadlového prostoru se budou otevírat do výšky, kterou jste ručně nastavili.
- Rychlost otevírání a výška otevření elektrických dveří zavazadlového prostoru se mění podle aktuálního uživatelského profilu. Pokud se uživatelský profil změní, nastavení rychlosti otevírání a výšky otevření elektrických dveří zavazadlového prostoru se také náležitě změní.

#### Resetování elektrických dveří zavazadlového prostoru

V určitých situacích může být nutné elektrické dveře zavazadlového prostoru resetovat. Elektrické dveře zavazadlového prostoru může být potřeba resetovat například v následujících situacích:

- Když došlo k dobíjení 12V akumulátoru
- Když došlo k opětovnému vložení 12V akumulátoru po jeho vyjmutí nebo výměně
- Když došlo k opětovnému vložení související pojistky po jejím vyjmutí nebo výměně

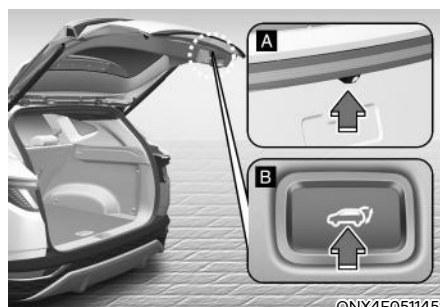

1. Při vypnutém nebo běžícím motoru zařaďte polohu P (parkování, u automatické převodovky) nebo N (neutrál, u manuální převodovky).
2. Stiskněte současně vnitřní (A) a vnější (B) tlačítko otevření/zavření elektrických dveří zavazadlového prostoru, dokud se neozve zvukové znamení.
3. Pomalu zavřete dveře zavazadlového prostoru ručně.
4. Stiskněte vnější tlačítko otevření/zavření elektrických dveří zavazadlového prostoru. Elektrické dveře zavazadlového prostoru se otevrou a zazní zvukové znamení. Počkejte, až se dveře zavazadlového prostoru zcela otevřou, čímž se dokončí resetování. Pokud se dveře zavazadlového prostoru zastaví před

jejich úplným otevřením, resetování nelze dokončit.

### **i** Informace

Jestliže ani pro provedení výše uvedené procedury elektrické dveře zavazadlového prostoru nefungují správně, doporučujeme nechat systém zkontrolovat u autorizovaného opravce HYUNDAI.

### **Nouzové bezpečnostní uvolnění dveří zavazadlového prostoru**

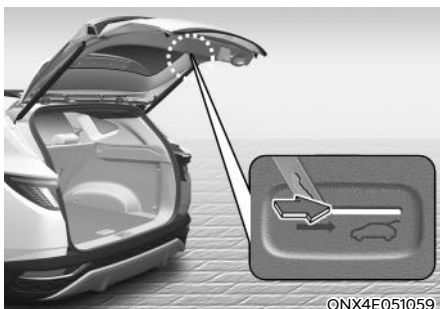

Dveře zavazadlového prostoru odemknete a otevřete ručně zevnitř zavazadlového prostoru následujícím postupem:

1. Do otvoru ve spodní části dveří zavazadlového prostoru zasuněte dlouhý plochý předmět, např. klíč.
2. Odsuňte západku ve směru šipky, čímž se dveře zavazadlového prostoru odemknou.
3. Zatlačením otevřete dveře zavazadlového prostoru.

### **⚠ VÝSTRAHA**

- Pro případ nouze si zapamatujte umístění západky pro nouzové otevření dveří zavazadlového prostoru a způsob jejich otevření, kdyby vás někdo nedopatřením v zavazadlovém prostoru zamknul.
- Nikdy nedovolte, aby se v zavazadlovém prostoru vozidla nacházela nějaká osoba nebo zvíře. Zavazadlový prostor je v případě nehody velmi nebezpečné místo.
- Uvolňovací páčku použijte pouze v případě nouze. Buďte mimořádně opatrní, zejména pokud se vozidlo pohybuje.



## Chytré dveře zavazadlového prostoru (jsou-li ve výbavě)



Je-li vozidlo vybaveno chytrým klíčkem, dveře zavazadlového prostoru lze otevřít bez dotyku pomocí systému chytrých dveří.

### **Používání chytrých dveří zavazadlového prostoru**

Systém chytrých dveří zavazadlového prostoru lze otevřít automaticky bez dotyku, pokud jsou splněny následující podmínky:

- V nabídce Nastavení na obrazovce multimediálního systému je povolena funkce chytrých dveří zavazadlového prostoru.
- Chytré dveře zavazadlového prostoru jsou aktivovány a připraveny 15 sekund po zavření a zamknutí všech dveří.
- Chytré dveře zavazadlového prostoru se otevřou, když je po dobu 3 sekund v prostoru za vozidlem detekován chytrý klíček.

## **i** Informace

Chytré dveře zavazadlového prostoru **NĚBUDOU** v činnosti v následujících případech:

- Některé dveře nejsou zamknuté či zavřené.
- Systém detekuje chytrý klíček do 15 sekund od zavření a zamknutí dveří.
- Chytrý klíček je detekován do 15 sekund od zavření a zamknutí všech dveří a ve vzdálenosti do 1,5 m od klik předních dveří. (u vozidel vybavených uvítacím světlem)
- Chytrý klíček je ve vozidle.

### 1. Settings (Nastavení)

Pro aktivaci chytrých dveří zavazadlového prostoru přejděte do režimu Uživatelská nastavení a na displeji sdruženého přístroje zvolte položku Smart Tailgate.

### 2. Detekce a upozornění

Detekční prostor chytrých dveří zavazadlového prostoru sahá přibližně 50–100 cm za vozidlo. Pokud se nacházíte v detekčním prostoru a máte u sebe chytrý klíček, výstražná světla zablikají a zazní varovný zvuk, který vás upozorní na to, že se chytré dveře zavazadlového prostoru otevřou.

## **i** Informace

**Pokud nechcete otevřít dveře zavazadlového prostoru, nepřibližujte se k detekčnímu prostoru. Pokud neúmyslně vstoupíte do detekčního prostoru a zablikají výstražná světla a zazní zvukové znamení, opusťte i s chytrým klíčkem detekční prostor za vozidlem. Dveře zavazadlového prostoru zůstanou zavřené.**

### 3. Automatické otevření

Poté, co výstražná světla zablikají a šestkrát zazní zvukové znamení, se chytré dveře zavazadlového prostoru otevřou.

## Deaktivace chytrých dveří zavazadlového prostoru



OTM050057L

1. Zamykání dveří
2. Odemykání dveří
3. Zamykání / odemykání dveří zavazadlového prostoru (dveře zavazadlového prostoru)  
Otevírání / zavírání dveří zavazadlového prostoru (elektrické dveře zavazadlového prostoru)

Pokud během stadia detekování a výstrahy stisknete jakékoli tlačítko chytrého klíčku, funkce chytrých dveří zavazadlového prostoru se deaktivuje.

Pro případ nouzové situace se ujistěte, že víte, jak deaktivovat funkci chytrých dveří zavazadlového prostoru.

- Pokud stisknete tlačítko odemknutí dveří (2), funkce chytrých dveří zavazadlového prostoru se dočasně deaktivuje. Pokud však během 30 sekund neotevřete žádné dveře, funkce chytrých dveří zavazadlového prostoru se znovu aktivuje.
- Jestliže stisknete tlačítko pro otevření zavazadlového prostoru (3) na více než 1 sekundu, dveře zavazadlového prostoru se otevřou.
- Chytré dveře zavazadlového prostoru budou stále aktivovány, když stisknete tlačítko zamknutí dveří (1) nebo tlačítko otevření/zavření dveří zavazadlového prostoru (3) na chytrém klíčku, za předpokladu,

že chytré dveře zavazadlového prostoru již nejsou ve stadiu detekce a výstrahy.

- Pokud jste deaktivovali funkci chytrých dveří zavazadlového prostoru stisknutím tlačítka na chytrém klíčku a otevřeli dveře, funkci chytrých dveří zavazadlového prostoru lze znovu aktivovat zavřením a zamknutím všech dveří.

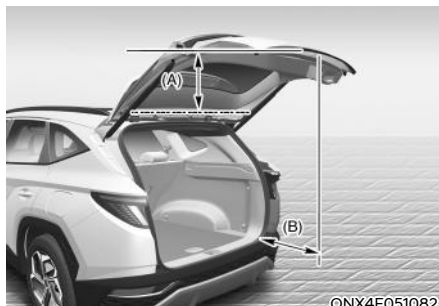

©NX4E051082

[a]: 70 cm, [b]: 70 cm

Při otevírání nebo zavírání elektrických dveří zavazadlového prostoru (nebo chytrých dveří zavazadlového prostoru) nezapomeňte před jejich použitím zajistit minimální prostor za vozidlem a nad ním. Pokud jsou elektrické dveře zavazadlového prostoru (nebo chytré dveře zavazadlového prostoru) používány v případě, že není zajištěn minimální prostor, jak je znázorněno na obrázku, může dojít k nárazu dveří zavazadlového prostoru do blízkého objektu (stěna, strop, sousední vozidlo atd.). Může dojít k poškození vozidla nebo zranění osob.

## Detekční prostor

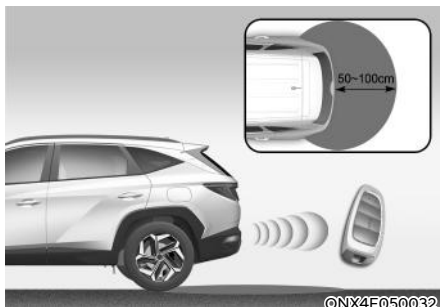

- Detekční prostor chytrých dveří zavazadlového prostoru sahá přibližně 50–100 cm za vozidlo. Pokud se nacházíte v detekčním prostoru a máte u sebe chytrý klíček, výstražná světla zablikají a přibližně na 3 sekundy bude znít varovný zvuk, který vás upozorní na to, že se dveře zavazadlového prostoru otevřou.
- Výstraha se zastaví, pokud se během 3 sekund chytrý klíček přemístí mimo detekční prostor.

## **i** Informace

- Funkce chytrých dveří zavazadlového prostoru nemusí fungovat správně, pokud se vyskytne některá z následujících situací:
  - Chytrý klíček se nachází v blízkosti rádiového vysílače, např. rádiové stanice nebo letiště, který může rušit normální funkci dálkového ovladače.
  - Chytrý klíček se nachází v blízkosti mobilní vysílačky nebo mobilního telefonu.
  - Další chytrý klíček od vozidla je používán v blízkosti vašeho vozidla.
- Detekční prostor chytrých dveří zavazadlového prostoru se může změnit, když:
  - Vozidlo je zaparkováno ve svahu.
  - Jedna strana vozidla je vyvýšená nebo snižená vzhledem k opačné straně.

## Dvířka plnicího hrdla palivové nádrže Otevření dvířek plnicího hrdla palivové nádrže



1. Vypněte motor.
2. Ujistěte se, že jsou všechny dveře odemknuté.
3. Stiskněte zadní střední okraj dvířek plnicího hrdla palivové nádrže.

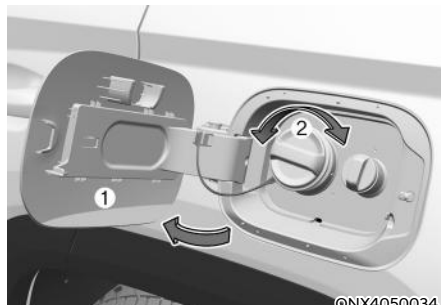

4. Tahem otevřete dvířka plnicího hrdla palivové nádrže (1), abyste získali přístup k uzávěru palivové nádrže.
5. Uzávěr palivové nádrže (2) sejměte otáčením proti směru hodinových ručiček. Může se ozvat syčivý zvuk, když se vyrovnává tlak uvnitř nádrže.
6. Uzávěr odložte na dvířka plnicího hrdla palivové nádrže.

## Informace

Dvířka plnicího hrdla palivové nádrže se odemknou, když se odemknou všechny dveře.

Odemknutí dvířek plnicího hrdla palivové nádrže:

- Stiskněte tlačítko odemknutí na chytrém klíčku
- Stiskněte tlačítko centrálního odemknutí dveří na obložení loketní opěrky dveří řidiče

Dvířka plnicího hrdla palivové nádrže se zamknou, když se zamknou všechny dveře.

Zamknutí dvířek plnicího hrdla palivové nádrže:

- Stiskněte tlačítko zamknutí na chytrém klíčku
- Stiskněte tlačítko centrálního zamknutí dveří na obložení loketní opěrky dveří řidiče

\* Všechny dveře se automaticky zamknou, jakmile rychlost vozidla překročí 15 km/h

Dvířka plnicího hrdla palivové nádrže se také zamknou, když rychlost vozidla překročí 15 km/h

## Informace

Podrobnosti o močovíně pro vozidla se vznětovým motorem naleznete v části „Selektivní katalytická redukce (SCR)“ v kapitole 9.

## Informace

Jestliže se dvířka neotevřou, protože se kolem nich vytvořil led, jemně na dvířka poklepejte nebo na ně zatlačte, aby se led rozlomil a dvířka se uvolnila. Dvířka neotevírejte páčením. V případě potřeby postříkejte prostor kolem uzávěru schválenou rozmrazovací kapalinou (nepoužívejte nemrznoucí směs do chladiče) nebo zajed'te s vozidlem do teplého prostoru, kde led roztaje.

## **Zavření dvířek plnicího hrdla palivové nádrže**

1. Uzávěr palivové nádrže nasad'te zpět a otáčejte jím ve směru hodinových ručiček, dokud se neozve jedno „cvaknutí“.
2. Zavřete dvířka plnicího hrdla palivové nádrže, až bezpečně zacvaknou.

## Informace

Za účelem zamknutí dvířek plnicího hrdla palivové nádrže se ujistěte, že jsou dveře vozidla v poloze LOCK a dvířka plnicího hrdla palivové nádrže jsou zcela zavřená.

Pokud nejsou dvířka plnicího hrdla palivové nádrže zcela zavřená, nezamknou se.



## **POZOR**

Během mytí vozidla (např. ve vysokotlaké myčce, automatické myčce atd.) udržujte dveře v poloze LOCK.



## **VÝSTRAHA**

Automobilové palivo je vysoce hořlavé a výbušné. Nedodržení těchto pokynů může vést k **ZÁVAŽNĚMU** nebo **SMRTELNĚMU ZRANĚNÍ**:

- Přečtete si a dodržujte veškeré výstražné pokyny uvedené u čerpací stanice.
- Před doplňováním paliva si ověřte, kde je nouzový odpojovač přívodu paliva, pokud je na čerpací stanici k dispozici.
- Dříve než se dotknete plnicí pistole, měli byste vybití potenciálně nebezpečný elektrostatický náboj dotykem jiné kovové části vozidla holou rukou, v bezpečné vzdálenosti od plnicího hrdla palivové nádrže, plnicí pistole nebo jiného zdroje výparů.
- Během doplňování paliva nepoužívejte mobilní telefony. Elektrický proud a/nebo elektronické interference z mobilního telefonu

mohou potencionálně zapálit palivové výpary a způsobit požár.

- Po zahájení čerpání paliva nenastupujte zpět do vozidla. Dotykem, třením nebo klouzáním po předmětech nebo látkách, v nichž může vznikat statická elektřina, se může začít hromadit elektrický náboj. Elektrostatický výboj může zapálit palivové výpary a způsobit požár. Pokud musíte znovu nastoupit do vozu, měli byste opět eliminovat potenciálně nebezpečný výboj statické elektřiny tím, že se holou rukou dotknete kovové části vozu, která je dostatečně vzdálená od plnicího hrdla paliva, palivové hubice nebo jiného palivového zdroje.
- Pokud používáte schválený přenosný kanystr, položte jej před doplňováním paliva na zem. Elektrostatický výboj z kanystru může zapálit palivové výpary a způsobit požár.

Po zahájení doplňování paliva je potřeba udržovat kontakt mezi holou rukou a vozidlem, dokud tankování neskončí.

- Používejte pouze schválené plastové kanystry, které jsou určeny pro přepravu a skladování paliva.
- Při tankování vždy zařad'te polohu P (parkování) (pro automatickou převodovku / převodovku s dvojitou spojkou) nebo prvního rychlostního stupně či R (zpátečka, pro manuální převodovku / inteligentní manuální převodovku), zatáhněte parkovací brzdu a přepněte spínač zapalování do polohy LOCK/OFF. Jiskry, které produkují elektrické součásti motoru, mohou zapálit palivové výpary a způsobit požár.
- Nepoužívejte zápalky nebo zapalovač a nekuřte ani nenechávejte nedopalky cigaret ve vašem vozidle při pobytu na čerpací stanici, zejména při doplňování paliva.

- Nepřepíňujte nádrž, mohlo by dojít k přetečení paliva.
- Pokud během doplňování paliva dojde k požáru, vzdalte se od vozidla a okamžitě kontaktujte vedoucího čerpací stanice a potom místní hasiče. Dodržujte všechny bezpečnostní pokyny, které od nich obdržíte.
- Pokud palivo pod tlakem vystříkne, může potřísnit vaše šaty a kůži, takže budete vystaveni nebezpečí podpálení a popálení. Vždy odšroubovávejte uzávěr opatrně a pomalu. Pokud kolem uzávěru uniká palivo nebo uslyšíte syčení, počkejte před úplným odšroubováním uzávěru, dokud tyto podmínky nepominou.
- Vždy se ujistěte, že je uzávěr plnicího hrdla palivové nádrže řádně instalován, aby se předešlo vylití paliva v případě nehody.

### **i** Informace

Vždy doplňujte do vozidla palivo v souladu s doporučeními v části „Požadavky na palivo“ uvedenými v kapitole 1.

### **POZNÁMKA**

- Dbejte, aby nedošlo k polití vnějších povrchů vozidla palivem. Všechny typy paliva rozlité na lakované povrchy mohou lak poškodit.
- Pokud je nutné vyměnit uzávěr plnicího hrdla palivové nádrže, použijte pouze originální uzávěr HYUNDAI nebo jeho ekvivalent určený pro vaše vozidlo. Pokud použijete nesprávný uzávěr plnicího hrdla palivové nádrže, může to mít za následek vážné poškození palivového systému nebo systému řízení emisí.

## OSVĚTLENÍ

### Vnější osvětlení

#### Ovládání světel

Pokud chcete ovládat světa, otočte spínač na konci ovládací páčky do jedné z následujících poloh:

##### ■ Typ A

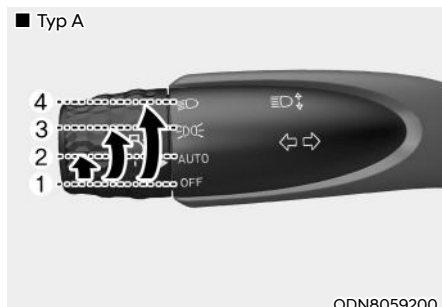

ODN8059200

##### ■ Typ B



ONX4E050175

##### ■ Typ C



ODN8059200L

1. Poloha OFF (O) (vypnuto)
2. Poloha světel AUTO (je-li ve výbavě)
3. Poloha obrysových světel
4. Poloha čelních světlometů

#### Světa pro denní svícení

Světa pro denní svícení zvyšují během dne viditelnost přední části vašeho vozidla pro ostatní účastníky silničního provozu.

Systém světel pro denní svícení vypne příslušné žárovky, když:

- Svítí světlomety.
- Je zapnutá parkovací brzda.
- Je vozidlo vypnuté.

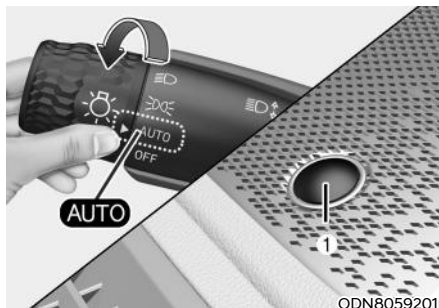

ODN8059201

#### Poloha světlometů AUTO

Obrysová světla a světlomety se budou zapínat a vypínat automaticky v závislosti na množství denního světla změřeném snímačem okolního světla (1) umístěném v horní části čelního okna.

I při zapnuté funkci AUTO se doporučuje zapnout světlomety ručně během jízdy v noci, v mlze, v dešti, nebo když vjedete do tmavých prostor, jako jsou tunely nebo podzemní parkoviště.

**POZNÁMKA**

- **Nezakrývejte snímač ani nelijte žádné kapaliny na snímač (1) umístěný v horní části čelního okna.**
- **Nečistěte snímač pomocí čisticího prostředku na okna, mohl by zanechat tenký povlak, který by rušil funkci snímače.**
- **Jestliže má vaše vozidlo přední okno s tónovaným sklem nebo jiným typem kovového povrchu, nemusí systém automatického ovládání osvětlení fungovat správně.**

**Obrysová světla (☞☞)**

Obrysová světla a osvětlení registrační značky a přístrojové desky jsou zapnuty.

**Čelní světlomety (☞☞)**

Světlomety, obrysová světla, osvětlení registrační značky a přístrojové desky jsou zapnuty.

**i Informace**

Aby bylo možné zapnout světlomety, musí být spínač zapalování v poloze ON.

### Ovládání dálkových světel

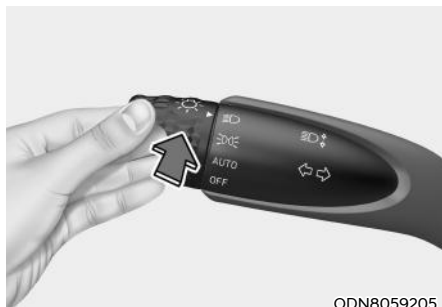

Pokud chcete zapnout dálková světla, zatlačte na páčku směrem od sebe. Páčka se vrátí do původní polohy.

Kontrolka dálkových světel se rozsvítí při zapnutí dálkových světel.

Pokud chcete vypnout dálková světla, zatlačte na páčku směrem od sebe. Zapnou se tlumená světla.



### VÝSTRAHA

**Nepoužívejte dálková světla, pokud proti vám jedou další vozidla. Dálková světla by mohla omezit výhled ostatních řidičů.**



Chcete-li krátce bliknout dálkovými světly, přitáhněte páčku k sobě a uvolněte ji. Dálková světla budou svítit, dokud budete držet páčku u sebe.

### Ukazatele směru a signalizace změny jízdního pruhu

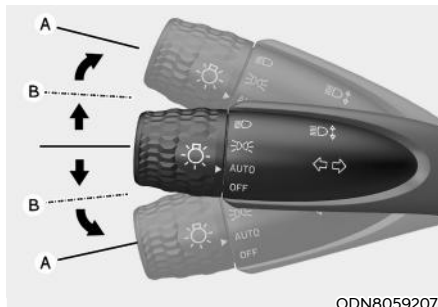

Pro signalizování odbočování zatlačte pro zatáčení doleva páčku dolů a pro zatáčení doprava nahoru do polohy (A). Pokud chcete signalizovat změnu jízdního pruhu, mírně páčku posuňte a přidržte v poloze (B).

Páčka se vrátí do polohy vypnuto po svém uvolnění, nebo po dokončení zatáčení.

Pokud se ukazatele nevypnou, neblíkají nebo blikají neobvykle, jedna ze žárovek ukazatelů směru může být přepálená a bude nutné ji vyměnit.

### Krátkodobá signalizace změny směru

Pro krátkodobou signalizaci změny směru zatlačte páčku směrových světel nahoru nebo dolů do polohy (B) a uvolněte ji.

Směrová světla bliknou 3krát, 5krát nebo 7krát.

Zapnout funkci krátkodobé signalizace změny směru nebo nastavit počet bliknutí můžete zvolením možnosti „Setup → User Settings → Lights → One Touch Turn Signal → Off/3 flashes/5 flashes/7 flashe“ na displeji sdruženého přístroje.



### **Zadní mlhové světlo (je-li ve výbavě)**



ODN8059280L

Zadní mlhové se zapíná následujícím způsobem:

Přepnete spínač světel do polohy světlometů a pak otočte spínač světel (1) do polohy zadního mlhového světla.

Zadní mlhové vypnete jedním z následujících způsobů:

- Vypnete spínač světel.
- Přepnete spínač světel (1) znovu do polohy zadního mlhového světla.

### **Funkce ochrany akumulátoru**

Účelem této funkce je zabránit vybití akumulátoru. Systém automaticky vypne obrysová světla, když řidič vypne vozidlo a otevře dveře na straně řidiče.

Pomocí této funkce se automaticky vypnou obrysová světla v případě, že řidič v noci zaparkuje u krajnice.

Pokud však po vypnutí motoru přepnete ovladač světlometů do polohy pro obrysová světla nebo do polohy AUTO (je-li ve výbavě), zůstanou obrysová světla zapnutá i po otevření dveří na straně řidiče.

Pokud je to nutné, vypněte a znovu zapněte obrysová světla pomocí ovladače světel na sloupku řízení po vypnutí motoru, aby světla svítila i nadále.

### **Funkce doběhu světlometů (je-li ve výbavě)**

Když přepnete spínač zapalování do polohy ACC nebo OFF a jsou zapnuté světlomety, zůstanou světlomety (případně také obrysová světla) svítit ještě asi 5 minut. Pokud však při vypnutém motoru otevřete a zavřete dveře u řidiče, světlomety zhasnou po zhruba 15 sekundách. Pokud navíc při vypnutém vozidle otevřete a zavřete dveře u řidiče, světlomety (a obrysová světla) zhasnou po zhruba 15 sekundách.

Světlomety (případně také obrysová světla) lze vypnout dvojitým stisknutím zamykacího tlačítka na dálkovém ovládacím nebo na chytrém klíčku nebo otočením spínače světel do polohy OFF či AUTO.

Funkci doběhu světlometů můžete zapnout zvolením možnosti „Setup → User Settings → Lights → Headlight Delay“.

### **POZNÁMKA**

**Pokud řidič vystoupí z vozidla jinými dveřmi než dveřmi řidiče, funkce ochrany akumulátoru nefunguje a funkce doběhu světlometů se automaticky nevypne.**

**Může to způsobit vybití akumulátoru. Abyste zabránili vybití baterie, nezapomeňte světlomety ručně vypnout spínačem světlometů před výstupem z vozidla.**

### Nastavení sklonu světlometů



ONX4050037

#### Manuální typ (je-li ve výbavě)

Otáčením spínače nastavení výšky světlometů nastavíte výšku světlometů, aby odpovídala počtu cestujících a nákladu v zavazadlovém prostoru.

Čím vyšší je číslo na regulátoru, tím níže svítí světlomety. Vždy udržujte paprsek světlometů ve správné úrovni, jinak mohou světlomety oslňovat ostatní řidiče.

Níže jsou uvedeny příklady vhodného nastavení pro různé zátěže. Pro jiný než uvedený náklad upravte přepínač do polohy, která se nejvíce blíží skutečnosti.

Stav naložení	Poloha spínače
Pouze řidič	0
Řidič + spolujezdec vpředu	0
Plně obsazeno cestujícími (včetně řidiče)	1
Všichni cestující (včetně řidiče) + maximální povolené zatížení	2
Řidič + maximální povolené zatížení	3



#### VÝSTRAHA

**Pokud systém správně nefunguje, doporučujeme vám nechat jej zkontrolovat u autorizovaného opravce HYUNDAI. Nepokoušejte se opravit systém sami.**

**Statické přisvětlování do zatáček  
(je-li ve výbavě)**

Při jízdě do zatáčky se automaticky zapne levé či pravé statické přisvětlování do zatáček, které zlepšuje viditelnost.

Statické přisvětlování do zatáček se zapne, když je splněna některá z následujících podmínek.

Rychlost vozidla je nižší než 10 km/h a úhel natočení volantu je přibližně 80 stupňů se zapnutými tlumenými světly.

Rychlost vozidla je mezi 10 a 90 km/h a úhel natočení volantu je přibližně 35 stupňů se zapnutými tlumenými světly.

Když vozidlo couvá a je splněna jedna z výše uvedených podmínek, rozsvítí se světlo protilehlé vůči směru natočení volantu.

## ASISTENČNÍ SYSTÉM DÁLKOVÝCH SVĚTEL (HBA) (JE-LI VE VÝBAVĚ)



Asistenční systém dálkových světel automaticky nastaví světlomety (přepíná mezi dálkovými a tlumenými světly) podle jasu detekovaných vozidel a určitých jízdních podmínek.

### Detekční snímač



[1]: Přední kamera

Přední kamera se používá jako detekční snímač k detekci okolního světla a jasu během jízdy.

Umístění detekčního snímače je znázorněno na obrázku výše.

### POZNÁMKA

- Přední kameru vždy udržujte v dobrém stavu, abyste udrželi optimální výkon asistenčního systému dálkových světel.
- Podrobnosti o opatřeních pro přední kameru naleznete v části „Asistenční systém pro prevenci srážky vpředu (FCA)“ v kapitole 7.

### Nastavení asistenčního systému dálkových světel

Při běžícím motoru vyberte v menu Nastavení možnost „Lights → High Beam Assist (nebo HBA (High Beam Assist))“, čímž zapnete asistenční systém dálkových světel. Zrušením výběru této možnosti systém vypnete.





### VÝSTRAHA

Pro vaši bezpečnost měňte Nastavení až po zaparkování vozidla na bezpečném místě.

## Činnost asistenčního systému dálkových světel

### Zobrazení a ovládání systému

- Po výběru možnosti „High Beam Assist (nebo HBA (Asistenční systém dálkových světel))“ v nabídce Nastavení ovládejte asistenční systém dálkových světel podle níže uvedeného postupu.
  - Přepněte spínač světlometů do polohy AUTO a zatlačte páčku světlometů směrem ke sdruženému přístroji. Na sdruženém přístroji se rozsvítí kontrolka asistenčního systému dálkových světel (  ) a systém se zapne.
  - Když je asistenční systém dálkových světel aktivní, dálková světla se rozsvítí, když rychlost vozidla překročí 40 km/h. Když je rychlost vozidla nižší než 25 km/h, dálková světla se zhasnou.
  - Při rozsvícení dálkových světel se na sdruženém přístroji rozsvítí kontrolka dálkových světel (  ).
- Když je aktivní asistenční systém dálkových světel, pokud je použita páčka nebo spínač světlometů, asistenční systém dálkových světel pracuje následovně:
  - Jestliže přitáhnete páčku světlometů k sobě a dálková světla jsou vypnutá, dálková světla se zapnou, aniž by došlo k vypnutí asistenčního systému dálkových světel. Když páčku světlometů uvolníte, vrátí se do středové polohy a dálková světla se vypnou.
  - Jestliže spínač světlometů přitáhnete k sobě, když jsou dálková světla zapnutá asistenčním systémem dálkových světel, zapnou se tlumená světla a asistenční systém dálkových světel se vypne.
  - Pokud je spínač světlometů přepnut z polohy AUTO do jiné polohy (světlomet / obrysová světla / vypnuto), asistenční systém

dálkových světel se vypne a rozsvítí se odpovídající světlo.

- Když je asistenční systém dálkových světel v činnosti, dálková světla se přepnou na tlumená v následujících situacích:
  - Když jsou detekovány světlomety protijedoucího vozidla.
  - Když dojde k detekci zadních světel vozidla jedoucího vpředu.
  - Když dojde k detekci světlometů nebo zadních světel motocyklu nebo jízdního kola.
  - Když je okolí dostatečně jasné osvětlené a dálková světla nejsou potřeba.
  - Když dojde k detekci pouličního nebo jiného osvětlení.

## Porucha a omezení asistenčního systému dálkových světel

### Porucha asistenčního systému dálkových světel

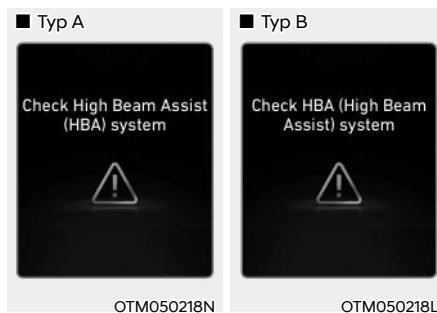

Pokud asistenční systém dálkových světel nepracuje správně, zobrazí se varovné hlášení „Check High Beam Assist (HBA) system“ nebo „Check HBA (High Beam Assist system)“ (Zkontrolujte asistenční systém dálkových světel (HBA)) a na sdruženém přístroji se rozsvítí varovná kontrolka . Doporučujeme vám nechat vozidlo zkontrolovat u autorizovaného opravce HYUNDAI.

### **Omezení asistenčního systému dálkových světel**

Asistenční systém dálkových světel nemusí fungovat správně v následujících situacích:

- Světlo protijedoucího vozidla nebo vozidla vpředu není detekováno, neboť má světlomet poškozený nebo zakrytý atd.
- Světlomet protijedoucího vozidla nebo vozidla vpředu je pokrytý prachem, sněhem či vodou.
- Vozidlo vpředu má vypnuté světlometry, ale má zapnutá mlhová světla atd.
- Když je poblíž světlo podobného tvaru jaký mají světla vozidla.
- Když byly světlometry poškozeny nebo nebyly správně opraveny.
- Když nejsou světlometry správně seřizeny.
- Když jedete po úzké, klikaté nebo nerovné silnici, nebo do kopce či z kopce.
- Když je na křižovatce či na klikaté cestě vozidlo vpředu viditelné jen zčásti.
- Jsou-li vpředu semaforey, reflexní značka, blikající značka nebo zrcadlo.
- Je-li vpředu dočasná reflexní značka nebo blikající světlo (staveniště).
- Když jsou špatné jízdní podmínky, vozovka je například mokrá, namrzlá nebo pokrytá sněhem.
- Když se náhle ze zatáčky vynoří vozidlo.
- Když je vozidlo nakloněno kvůli prázdné pneumatice nebo je taženo.
- Když není detekováno světlo protijedoucího vozidla nebo vozidla vpředu kvůli překážkám ve vzduchu, jako jsou výfukové plyny, kouř, mlha, sníh nebo vodní tříšť či vánice na silnici, nebo zamlžení světlometu apod.

### Information

Podrobnosti o omezeních pro přední kameru naleznete v části „Asistenční systém pro prevenci srážky vpředu (FCA)“ v kapitole 7.

### VÝSTRAHA

- **Asistenční systém dálkových světel nemusí vždy fungovat správně. Asistenční systém dálkových světel vám má pouze ulehčit jízdu. Řidič neustále zodpovídá za bezpečnou jízdu a musí stále sledovat situaci na silnici.**
- **Když asistenční systém dálkových světel nepracuje správně, přepínejte mezi dálkovými a tlumenými světly ručně.**

## OSVĚTLENÍ INTERIÉRU



### VÝSTRAHA

Nepoužívejte světla v interiéru při jízdě ve tmě. Osvětlení interiéru vám může zhoršit výhled a způsobit nehodu.

### POZNÁMKA

Nepoužívejte osvětlení interiéru delší dobu, když je vozidlo vypnuté, jinak se vybije akumulátor.

### Automatické zhasnutí osvětlení interiéru

Osvětlení interiéru automaticky zhasne zhruba 10 minut po vypnutí vozidla a zavření dveří. Jsou-li otevřené některé dveře, zhasne osvětlení zhruba 40 minut po vypnutí vozidla. Zamknete-li dveře chytrým klíčkem a přejde-li bezpečnostní systém vozidla do pohotovostního stavu, osvětlení zhasne o pět sekund později.

### Osvětlení vpředu

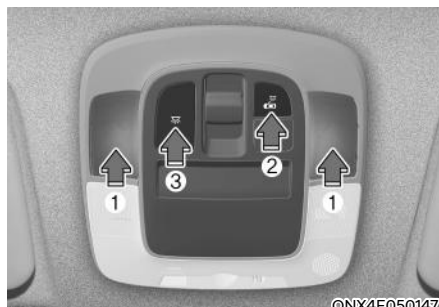

- (1) Přední světlo pro čtení
- (2) Světlo v předních dveřích
- (3) Zapnutí/vypnutí osvětlení přední části interiéru

#### Přední světlo pro čtení:

Pro rozsvícení nebo zhasnutí světla pro čtení stiskněte jeden ze symbolů. Toto světlo je bodové pro komfortní používání jako světlo pro čtení v noci nebo jako samostatné světlo pro řidiče a spolujezdce.

#### Osvětlení dveří ( ):

Osvětlení přední a zadní části se rozsvítí po otevření předních nebo zadních dveří. Při odemknutí dveří chytrým klíčkem se přední a zadní osvětlení rozsvítí na zhruba 30 sekund, pokud se neotevrou některé dveře. Zavřete-li dveře, přední a zadní osvětlení interiéru po zhruba 30 sekundách postupně zhasne. Nicméně, je-li tlačítko motoru Start/Stop v poloze ON nebo jsou zamknuté všechny dveře, přední a zadní světla se vypnou. Přední a zadní světlo zůstane rozsvícené cca 20 minut, když jsou dveře otevřené a spínač zapalování je v poloze ACC nebo OFF.

#### Osvětlení interiéru ( ):

Pro zapnutí osvětlení pro přední/zadní sedadla stiskněte tlačítko.

## Zadní osvětlení interiéru (je-li ve výbavě)

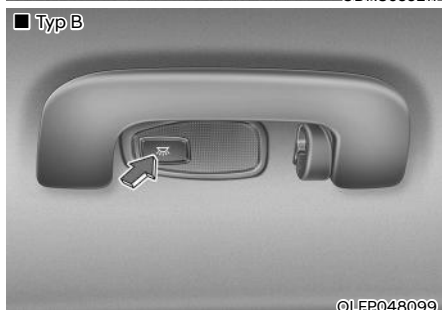
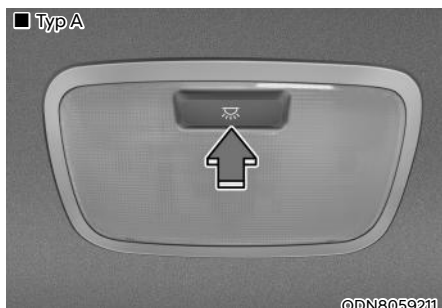

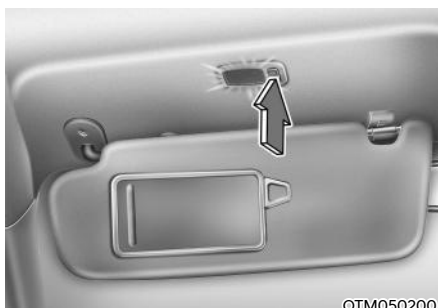

**Spínač zadního osvětlení interiéru:**  
Stisknutím tohoto tlačítka osvětlení interiéru zapnete a vypnete.

## Osvětlení kosmetického zrcátka (je-li ve výbavě)



Pro zapnutí/vypnutí světla stiskněte tlačítko.

-  : Po stisknutí tohoto tlačítka se světlo rozsvítí.
-  : Po stisknutí tohoto tlačítka světlo zhasne.

## Osvětlení schránky před spolujezdcem

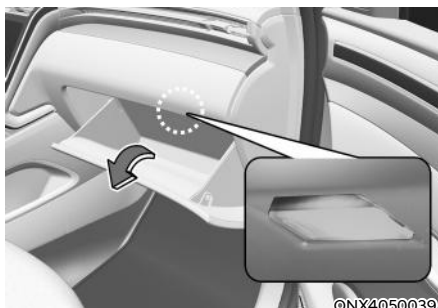

Světlo ve schránce před spolujezdcem se rozsvítí při otevření této schránky.



## Osvětlení zavazadlového prostoru

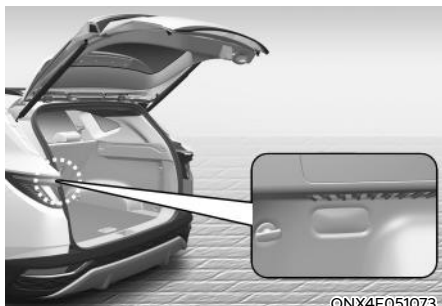

©NX4E051073

Osvětlení se rozsvítí při otevření dveří zavazadlového prostoru.

Osvětlení zhasne při zavření dveří zavazadlového prostoru.

## Uvítací osvětlení



©NX4E050038

Uvítací osvětlení pomáhá řidiči lépe vidět rozsvícením světel vozidla, když se řidič přiblíží k vozidlu.

### Osvětlení kliky dveří

Když jsou zavřené a zamknuté všechny dveře (a dveře zavazadlového prostoru), rozsvítí se na přibližně 15 sekund osvětlení klik dveří, když dojde k některé z následujících situací.

1. Je-li v režimu Uživatelská nastavení na displeji sdruženého přístroje zvolena možnost „Convenience → Welcome mirror/light → On door unlock“,
  - světla se rozsvítí při stisknutí tlačítka odemknutí dveří na chytrém klíčku.
  - světla se rozsvítí při stisknutí tlačítka na vnější klíče dveří za přítomnosti chytrého klíčku.
2. Jestliže v režimu Uživatelská nastavení na displeji sdruženého přístroje zvolíte možnosti „Convenience → Welcome mirror/light → On door unlock“ a „Convenience → Welcome mirror/light → On driver approach“, světlo se rozsvítí, když se k vozidlu přiblížíte s chytrým klíčkem u sebe.

Funkci uvítacího světla lze aktivovat či deaktivovat v režimu Uživatelská nastavení na displeji sdruženého přístroje.

### ***Světlomety a obrysová světla***

Když jsou zapnuté světlomety (spínač světlometů je v poloze světlometů nebo AUTO) a všechny dveře (i zavazadlový prostor) jsou zamknuté a zavřené, rozsvítí se při stisknutí tlačítka odemknutí dveří na dálkovém ovládní nebo chytrém klíčku na 15 sekund obrysová světla a světlomety.

Pokud v této době stisknete znovu tlačítko zamknutí nebo odemknutí dveří, obrysová světla a světlomety ihned zhasnou.

### ***Osvětlení interiéru***

Když je spínač osvětlení interiéru v poloze (🔆) a všechny dveře (včetně dveří zavazadlového prostoru) jsou zamknuté a zavřené, osvětlení interiéru se rozsvítí na 30 sekund, když dojde k některé z následujících situací.

- Když stisknete tlačítko odemknutí dveří na dálkovém ovladači nebo chytrém klíčku.
- Když se rukou dotknete vnější kliky dveří a máte chytrý klíček u sebe.

Pokud v této době stisknete znovu tlačítko zamknutí nebo odemknutí dveří na chytrém klíčku, světla se vypnou ihned.

## STĚRAČE A OSTŘIKOVAČE

### ■ Stěrač/ostřikovač čelního okna

• Typ A

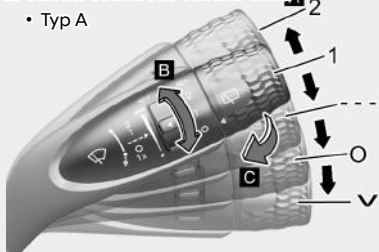

ONX4E050148

• Typ B

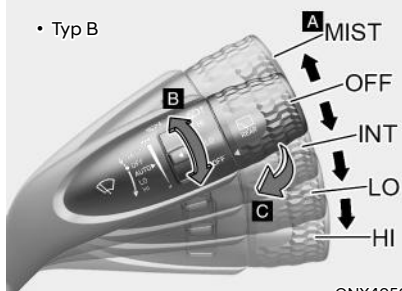

ONX4050042

• Typ C

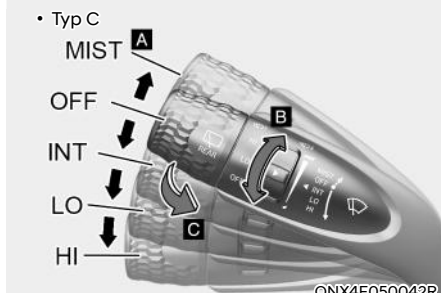

ONX4E050042R

### ■ Stěrač/ostřikovač zadního okna

• Typ A

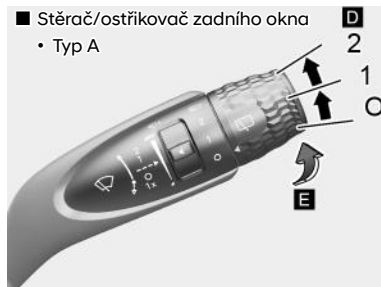

ONX4E050149

• Typ B

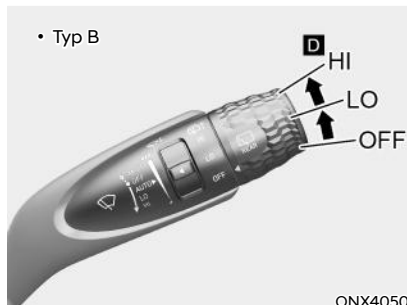

ONX4050043

• Typ C

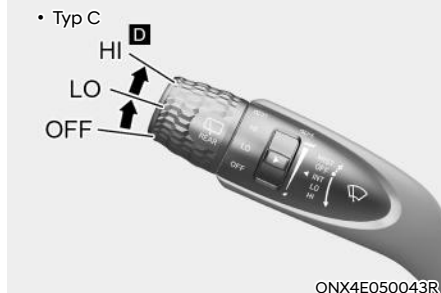

ONX4E050043R

#### A. Řízení rychlosti stěračů (vpředu)

- V / MIST – jedno setření
- O / OFF – vypnuto
- --- / INT – cyklické stírání
- AUTO\* – Automatické ovládání stěračů
- 1 / LO – nízká rychlost stírání
- 2 / HI – vysoká rychlost stírání

#### B. Nastavení doby cyklu přerušovaného stírání

#### C. Ostříknutí s krátkým setřením (vpředu)

#### D. Ovládání zadního stěrače\*

- 2 / HI – vysoká rychlost stírání
- 1 / LO – nízká rychlost stírání
- O / OFF – vypnuto

#### E. Ostříknutí s krátkým setřením (vzadu)

\*: je-li ve výbavě

## Stěrače čelního okna

Fungují následovně, pokud je spínač zapalování v poloze ON.

V (MIST): pro jednoduchý stírací cyklus přemístíte páčku dolů (V) nebo nahoru (MIST) a uvolníte ji. Stěrače budou pracovat nepřetržitě, pokud páčku přidržíte v této poloze.

O (OFF): Stěrače jsou vypnuté.

--- (INT): Stěrače pracují přerušovaně se stejnými intervaly stírání. Tento režim použijte v mírném dešti nebo v mlze. Pokud chcete nastavit rychlost, otáčejte ovladačem nastavení rychlosti.

1 (LO): Stěrač se pohybuje pomaleji.

2 (HI): Stěrač se pohybuje rychleji.

### **i** Informace

- Pokud je na čelním okně velký nános sněhu nebo ledu, rozmrazujte čelní okno před použitím stěračů po dobu přibližně 10 minut nebo dokud se sníh a/nebo led nerozpustí, abyste zajistili jejich správnou funkci.

- Jestliže během jízdy sněží, stěrače mohou dočasně přerušit činnost, aby nedošlo k poškození nahromaděním sněhu v horní a dolní části okna. Když stěrače přestanou pracovat, odstraňte nahromaděný sníh z příslušných částí.

Při nahromadění sněhu za jízdy se činnost stěračů zastaví. Takové chování stěračů je normální. Je to proto, aby se zabránilo bezpečnostním problémům, pokud by stěrače pokračovaly v činnosti bez odstranění sněhu.

## **AUTO (automatické) řízení (pokud je ve výbavě)**



Dešťový snímač umístěný v horní části skla čelního okna detekuje intenzitu deště a řídí správný interval cyklovače stěračů.

Interval stírání se bude řídit automaticky podle hustoty srážek.

Když přestane pršet, stěrač se zastaví.

Pokud chcete nastavit citlivost, otáčejte ovladačem nastavení citlivosti.

Pokud je spínač stěračů v režimu AUTO se tlačítkem start/stop motoru v poloze ON, stěrače se jednou aktivují za účelem vlastní diagnostiky systému. Přepněte spínač stěračů do polohy O (OFF), jestliže se stěrače nepoužívají.

## VÝSTRAHA

Aby nedošlo ke zranění osob stěrači, když běží motor a ovladač stěračů je v poloze AUTO, dodržujte následující pokyny:

- Nedotýkejte se horní hrany čelního okna v místě dešťového senzoru.
- Neotírejte horní část skla čelního okna mokrým nebo vlhkým hadrem.
- Netlačte na sklo čelního okna.

## POZNÁMKA

- Když myjete vozidlo, nastavte spínač stěračů do polohy OFF (O), abyste vypnuli automatickou funkci stěračů. Stěrač se může spustit a poškodit, pokud je při mytí vozidla spínač nastaven do režimu AUTO.
- Nedemontujte kryt snímače v horní části skla čelního okna na straně spolujezdce. Mohlo by dojít k poškození součástí systému, které by nemuselo být kryto zárukou na vaše vozidlo.
- Jelikož se používá světelný snímač, může dojít k dočasnému narušení funkce kvůli prudké změně okolního osvětlení, způsobené nečistotami a prachem za jízdy.

## Ostříkovače čelního okna

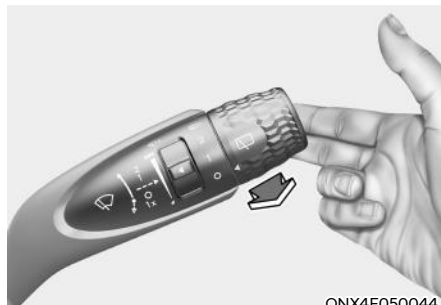

ONX4E050044

V poloze OFF (O) zatáhněte páčku mírně směrem k vám, čímž se kapalina do ostříkovačů rozpráší na předním okně a stěrače projdou 1–3 cykly. Rozstřík a stírání budou pokračovat, dokud páčku neuvolníte. Když ostříkovače nefungují, je patrně potřeba doplnit kapalinu do ostříkovačů do nádržky.

### **Recirkulace vzduchu při použití kapaliny do ostříkovače**

Aby nedocházelo ke vniknutí nežádoucího zápachu kapaliny do ostříkovačů do kabiny při jejím použití, v závislosti na venkovní teplotě se automaticky aktivuje režim vnitřní cirkulace vzduchu a klimatizace. Pokud zvolíte režim přívodu venkovního (čerstvého) vzduchu, když je funkce v činnosti, funkce se po určité době obnoví. Za určitých podmínek, jako je chladné počasí nebo vypnutý motor, nemusí tato funkce fungovat.

**Podrobnosti naleznete v části „Další funkce klimatizace“ v této kapitole.**

## VÝSTRAHA

Když je venkovní teplota pod bodem mrazu, VŽDY zahřejte čelní okno rozmrazovačem, aby kapalina do ostříkovačů na čelním okně nemrzala. Mohla by vám zhoršit výhled a způsobit nehodu se závažným zraněním osob nebo smrtí.

## POZNÁMKA

- Abyste předešli možnému poškození čerpadla ostříkovačů, nepoužívejte ostříkovače, když je nádržka na kapalinu prázdná.
- Abyste předešli možnému poškození stěračů nebo čelního okna, nepoužívejte stěrače, když je čelní okno suché.
- Abyste předešli poškození ramen stěračů a jejich součástí, nepokoušejte se hýbat stěrači manuálně.
- Abyste předešli poškození stěračů a ostříkovače, používejte v zimě nebo za chladného počasí nemrznoucí kapalinu.

## Stěrač a ostříkovač zadního okna

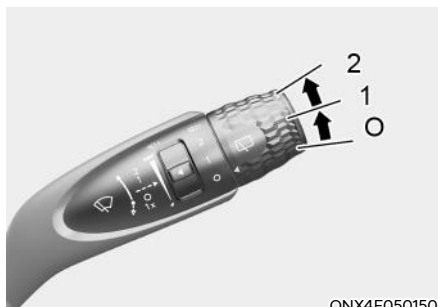

Spínač stěrače a ostříkovače zadního okna se nachází na konci ovládací páčky stěračů a ostříkovačů. Stírač a ostříkovač zadního okna se zapíná otočením spínače do požadované polohy.

HI (2) – rychlé stírání

LO (1) – pomalé stírání

OFF (O) – vypnuto

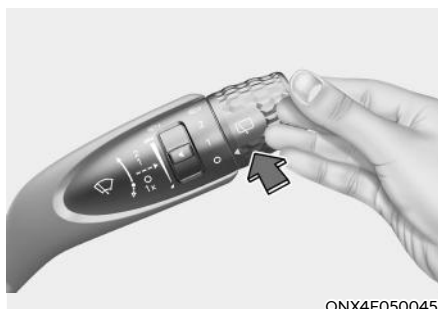

Odtlačením páčky od sebe rozstříknete na zadní okno kapalinu a proběhnou 1-3 cykly setření. Rozstřík a stírání budou pokračovat, dokud páčku neuvolníte.

### **Automatický zadní stěrač (je-li ve výbavě)**

Zadní stěrač se zapne, když vozidlo couvá a přední stěrač je zapnutý. Tuto funkci zapnete v nabídce nastavení na displeji sdruženého přístroje. Zvolte:

- Setup → User Settings → Convenience → Auto Rear Wiper (in R)

## MANUÁLNÍ KLIMATIZACE (JE-LI VE VÝBAVĚ)

### ■ Levostranné řízení





### ■ Pravostranné řízení



ONX4E050151/ONX4E050151R

- |   |                                       |
|---|---------------------------------------|
| 1. Ovladač nastavení otáček ventilátoru | 5. Tlačítko A/C (klimatizace)         |
| 2. Ovladač teploty                      | 6. Tlačítko nastavení přívodu vzduchu |
| 3. Tlačítko vyhřívání čelního okna      | 7. Tlačítko volby režimu              |
| 4. Tlačítko vyhřívání zadního okna      |                                       |

## Topení a klimatizace

1. Nastartujte motor.
2. Zvolte polohu pro požadovaný režim.  
Pro účinnější vytápění a chlazení zvolte:
  - Topení: 
  - Chlazení: 

3. Nastavte ovladač teploty vzduchu na požadovanou hodnotu.
4. Nastavte režim přívodu čerstvého vzduchu.
5. Nastavte ovladač otáček ventilátoru na požadovanou hodnotu.
6. Pokud chcete používat klimatizaci, zapněte ji.

## Výběr režimu

### ■ Levostranné řízení

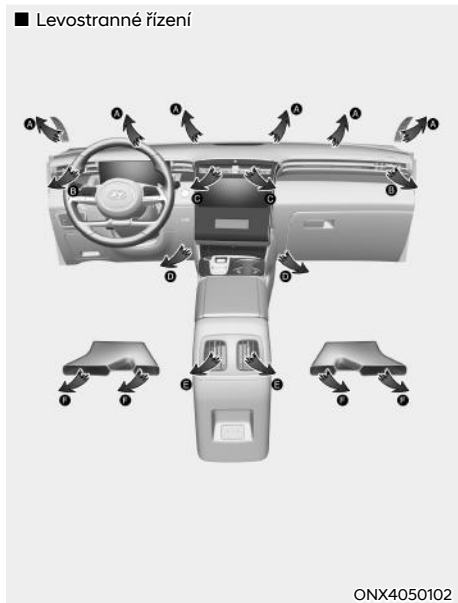

### ■ Pravostranné řízení

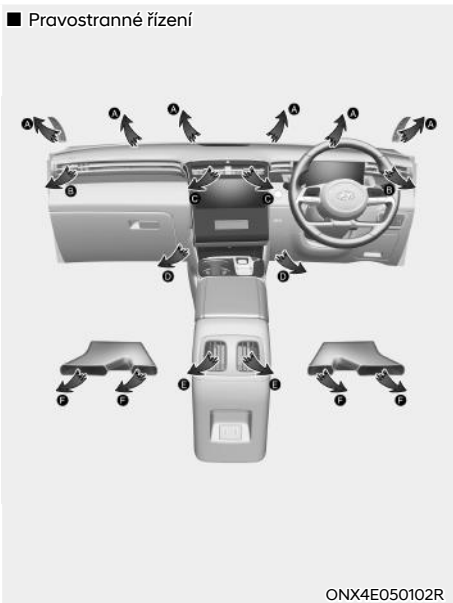

Skutečný vzhled systému klimatizace se může od obrázku lišit.



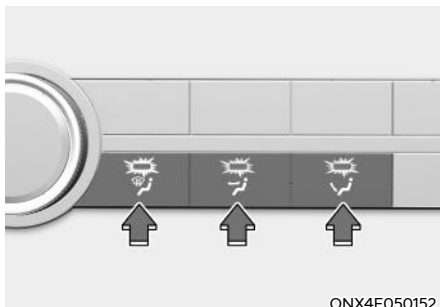

Tlačítko výběru režimu nastavuje směr proudění vzduchu systému ventilace.



#### Odmrazování (A, B)

Většina vzduchu proudí na čelní okno.



#### Tvář (B, C, E)

Vzduch proudí na horní polovinu těla a do tváře. Navíc u každého otvoru je možné nastavit směr proudění vzduchu z příslušného otvoru.



#### Podlaha (A, B, D, E, F)

Většina vzduchu proudí na podlahu.

Můžete také zvolit 2 až 3 režimy současně.

- režim tvář (👤) + podlaha (👣)
- režim tvář (👤) + odmrazování (👑)
- režim podlaha (👣) + odmrazování (👑)
- režim tvář (👤) + podlaha (👣) + odmrazování (👑)

#### FRONT Přední odmrazování (A, B)

Většina vzduchu je směřována na čelní okno a malé množství k odmrazení bočních oken.



#### Maximální ochlazování (B, C, E) (je-li ve výbavě)

Režim maximálního ochlazování se používá k rychlejšímu ochlazování interiéru vozu. Vzduch proudí na horní polovinu těla a do tváře.

V tomto režimu nelze zvolit polohu klimatizace a recirkulovaného vzduchu. Otáčky ventilátoru upravte otáčením regulátoru.

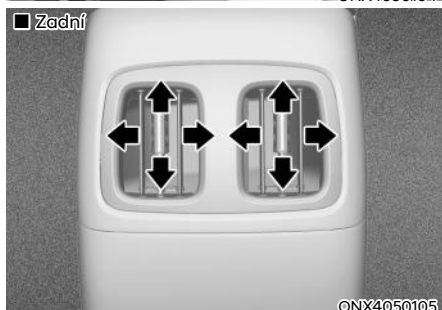
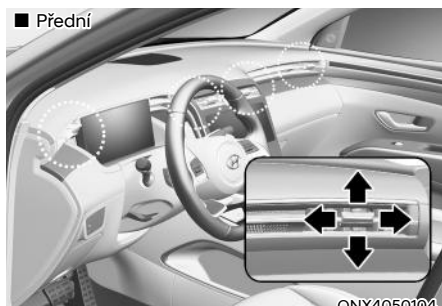

### Výdechy vzduchu v přístrojové desce

Proud vzduchu větracím výdechem v přístrojové desce lze směřovat nahoru/dolů nebo doleva/doprava pomocí ovládací páčky výdechu.

Proud vzduchu je rovněž možné ZAVŘÍT pomocí ovládací páčky.

Posunutím páčky do polohy ☒ se výdech vzduchu zavře, posunutím do polohy ☞ se otevře. Výdech ve třetí řadě však nelze zavřít.

### Ovladač teploty



Při otáčení ovládacího prvku doprava se teplota zvyšuje. Při otáčení ovládacího prvku doleva se teplota snižuje.

### Ovládání přívodu vzduchu

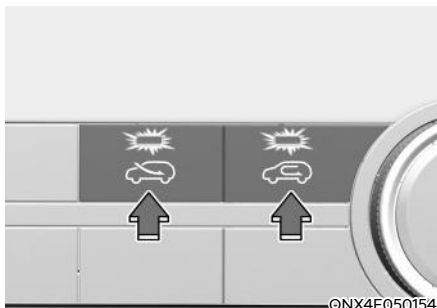

Používá se pro výběr mezi režimem přívodu čerstvého vzduchu (zvenku) a režimem vnitřní cirkulace (vzduch z kabiny).

### Režim vnitřní cirkulace vzduchu



Je-li zvolen režim vnitřní cirkulace vzduchu, v interiéru vozidla cirkuluje stále stejný vzduch, který je podle zvolené funkce buď ohříván, nebo ochlazován.

### Režim přívodu čerstvého vzduchu



Je-li zvolen režim přívodu čerstvého vzduchu, do vozidla vstupuje vzduch zvenku a je podle zvolené funkce ohříván nebo ochlazován.

### **i** Informace

Doporučuje se používat systém primárně v režimu přívodu čerstvého vzduchu.

Režim vnitřní cirkulace vzduchu používejte pouze v případě potřeby.

Delší provoz topení v režimu vnitřní cirkulace vzduchu a bez zapnutí klimatizace může mít za následek zamlžení čelního okna.

Navíc je možné, že při dlouhodobém zapnutí klimatizace se zvoleným režimem vnitřní cirkulace vzduchu dojde k přílišnému vysušení, odvlhčení vzduchu v prostoru pro cestující, a může to přispívat k tvorbě nepříjemného zápachu z výdechů z důvodu zatuchlého vzduchu.



### VÝSTRAHA

- Dlouhodobé nepřerušované používání ventilace v režimu vnitřní cirkulace vzduchu může způsobit ospalost cestujících ve vozidle. To může vést ke ztrátě kontroly nad vozidlem a k nehodě.
- Dlouhodobé nepřerušované používání ventilace v režimu vnitřní cirkulace vzduchu při vypnutém systému klimatizace může způsobit zvýšení vlhkosti v interiéru vozidla.
- Může to vést ke kondenzaci vlhkosti na čelním okně a ke zhoršení výhledu.
- Nespěte ve vozidle ani nezůstávejte v zaparkovaném vozidle po delší dobu, pokud jsou vytažená okna a je zapnuté vytápění nebo klimatizace. Mohlo by tím dojít ke zvýšení hladiny oxidu uhličitého v kabině, což může vést k vážnému úrazu nebo smrti.

## Ovladač otáček ventilátoru

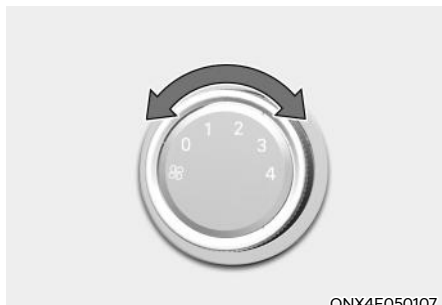

Otáčky ventilátoru a průtok vzduchu zvýšíte otočením ovladače doprava. Otáčky ventilátoru a průtok vzduchu snížíte otočením ovladače doleva.

Nastavením ovladače otáček ventilátoru do polohy „0“ se ventilátor vypne.

### POZNÁMKA

**Ovládání otáček ventilátoru se spínačem zapalování v poloze ON může způsobit vybití akumulátoru. Otáčky ventilátoru ovládejte při běžícím motoru.**

## Klimatizace (A/C) (je-li ve výbavě)

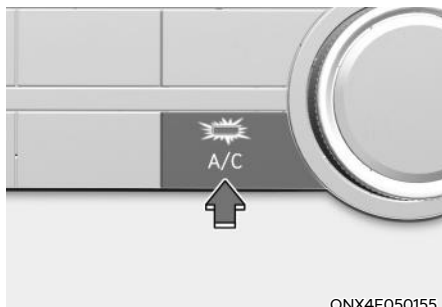

Pokud chcete klimatizaci zapnout, stiskněte tlačítko A/C (kontrolka se rozsvítí). Opětovným stisknutím tlačítka klimatizaci vypnete.

## Činnost systému

### Ventilace

1. Zvolte režim proudění vzduchu do tváře .
2. Nastavte režim přívodu čerstvého vzduchu.
3. Nastavte ovladač teploty vzduchu na požadovanou hodnotu.
4. Nastavte ovladač otáček ventilátoru na požadovanou hodnotu.

### Topení

1. Zvolte režim proudění vzduchu do tváře .
2. Nastavte režim přívodu čerstvého vzduchu.
3. Nastavte ovladač teploty vzduchu na požadovanou hodnotu.
4. Nastavte ovladač otáček ventilátoru na požadovanou hodnotu.
5. Pokud je to žádoucí, zapněte klimatizaci a ovladačem teploty nastavte vytápění, čímž vysušíte vzduch před jeho vstupem do prostoru pro cestující.

Pokud se čelní okno zamrzuje, stiskněte tlačítko odmrazování čelního okna.

### Užitečné rady

- Chcete-li zabránit pronikání prachu nebo nepříjemného dýmu do interiéru vozidla skrze systém větrání, dočasně nastavte ovladač zdroje přívodu vzduchu do režimu vnitřní cirkulace vzduchu. Jakmile opustíte oblast se znečištěným vzduchem, nezapomeňte opět nastavit ovladač do režimu přívodu čerstvého vzduchu. To pomůže řidiči udržet pozornost a pohodlí ve vozidle.
- Abyste předešli zamrzení čelního okna, nastavte ovladač přívodu vzduchu do režimu přívodu venkovního (čerstvého) vzduchu a otáčky ventilátoru do požadované polohy, zapněte klimatizaci a teplotu nastavte ovladačem na požadovanou hodnotu.

## Klimatizace

Klimatizační systémy HYUNDAI jsou plněny chladivem R-134a nebo R-1234yf.

1. Nastartujte motor. Stiskněte tlačítko klimatizace.
2. Zvolte režim proudění vzduchu do tváře .
3. Nastavte ovladač přívodu vzduchu dočasně do režimu vnitřní cirkulace vzduchu, aby se prostor pro cestující rychle ochladil. Když je v prostoru pro cestující dosaženo požadované teploty, přepněte ovladač přívodu vzduchu zpět do režimu přívodu čerstvého vzduchu.
4. Nastavte otáčky ventilátoru a teplotu za účelem udržení maximálního komfortu.

### POZNÁMKA

**Když používáte klimatizaci, bedlivě sledujte teploměr, pokud jedete do kopce nebo v husté dopravě a teploty venku jsou vysoké. Provoz klimatizace může způsobit přehřátí motoru. Dál používejte ventilátor, ale vypněte klimatizaci, pokud teploměr indikuje přehřátí motoru.**

## Rady pro provoz klimatizace

- Pokud bylo vozidlo zaparkované na přímém slunci za horkého počasí, na krátkou dobu otevřete okna, aby horký vzduch zevnitř mohl uniknout.
- Po dostatečném ochlazení přepněte z režimu vnitřní cirkulace vzduchu zpět na režim přívodu čerstvého vzduchu.
- Chcete-li snížit zamlžení oken zevnitř za deštivých či vlhkých dní, snižte vlhkost uvnitř vozidla pomocí klimatizace se zavřenými okny a střešním oknem.
- Během provozu klimatizace můžete občas zaregistrovat drobné změny otáček motoru z důvodu zapínání a vypínání kompresoru klimatizace. Jde o normální projev funkce systému.
- Používejte klimatizaci alespoň jednou za měsíc, byť jen několik minut, abyste zajistili maximální výkon systému.
- Při používání klimatizace můžete zaregistrovat na zemi pod vozidlem na straně spolujezdce kapající čistou vodu (nebo dokonce kaluž). Jde o normální projev funkce systému.
- Jestliže používáte klimatizaci nadměrným způsobem, rozdíl mezi teplotou vnějšího vzduchu a čelního okna může způsobit zamlžení vnějšího povrchu okna a ztrátu výhledu. V takovém případě přepněte ovladač pro výběr režimu do polohy  a nastavte ventilátor na nejnižší rychlost.

## Údržba systému Kabinový vzduchový filtr

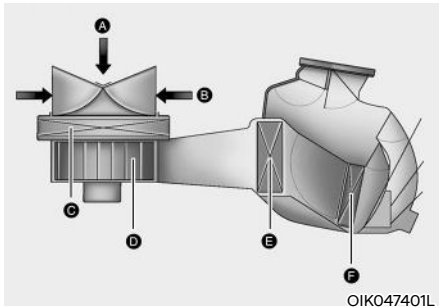

[A]: Vnější vzduch, [B]: Recirkulovaný vzduch  
[C]: Kabinový vzduchový filtr, [D]: Ventilátor  
[E]: Jádru výparníku, [F]: Jádru výměníku tepla

Kabinový vzduchový filtr je instalován za schránkou před spolujezdcem. Filtruje prach a další částice, které se dostávají do vozidla skrze vytápění a klimatizaci.

Doporučujeme nechávat kabinový vzduchový filtr vyměňovat u autorizovaného opravce HYUNDAI podle plánu údržby. Pokud je vůz provozován za ztížených podmínek, jako na prašných cestách nebo na cestách s nepevným povrchem, je nutné kontrolu a výměnu kabinového vzduchového filtru provádět častěji.

Pokud se průtok vzduchu prudce sníží, doporučujeme nechat systém zkontrolovat autorizovaným opravcem HYUNDAI.

## Kontrola množství chladiva v klimatizaci a maziva v kompresoru

Pokud je množství chladiva malé, výkonost klimatizace může být omezená. Přeplnění rovněž snižuje výkon klimatizace.

Pokud tedy zjistíte abnormální funkci, doporučujeme vám, abyste nechali tento systém zkontrolovat u autorizovaného opravce HYUNDAI.

### POZNÁMKA

**Je důležité, aby byl použit správný typ a množství oleje a chladiva. Jinak může dojít k poškození kompresoru a abnormálnímu chodu systému. Abyste předešli poškození, servis systému klimatizace vašeho vozidla by měli provádět pouze vyškolení a certifikovaní technici.**



### VÝSTRAHA

Vozidla vybavená chladivem R-134a



Protože toto chladivo se používá při velmi vysokém tlaku, smí systém klimatizace opravovat pouze vyškolení a certifikovaní technici.

**Veškerá chladiva musí odebírána pomocí náležitého vybavení. Vypouštění chladiva přímo do atmosféry je škodlivé pro lidské zdraví a životní prostředí. Nedodržení těchto varování může vést k vážným úrazům.**

## VÝSTRAHA

Vozidla vybavená chladivem R-1234yf



Protože toto chladivo je mírně hořlavé a používá se při velmi vysokém tlaku, smí servis systému klimatizace provádět pouze vyškolení a certifikovaní technici. Je důležité používat správný typ a množství oleje i chladiva.

Veškerá chladiva musí odebírána pomocí náležitého vybavení. Vypouštění chladiva přímo do atmosféry je škodlivé pro lidské zdraví a životní prostředí. Nedodržení těchto varování může vést k vážným úrazům.



ONX4E051186L

### Štítek chladiva klimatizace

Informace, jaké chladivo je ve vašem vozidle, naleznete na štítku umístěném na vnitřní straně kapoty.

#### ■ Příklad

##### • Typ A

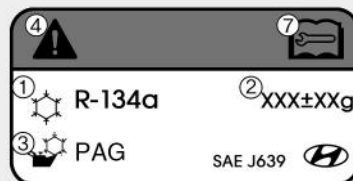

OHYK059004

##### • Typ B



OHYK059001

Symbols a specifikace týkající se chladiva klimatizace znamenají následující:

1. Klasifikace chladiva
2. Množství chladiva
3. Klasifikace maziva kompresoru
4. Pozor
5. Hořlavé chladivo
6. Servis systému klimatizace smí provádět pouze registrovaný technik
7. Dílenská příručka

## SYSTÉM AUTOMATICKÉ KLIMATIZACE (JE-LI VE VÝBAVĚ)

### ■ Přední sedadlo

- Levostranné řízení  
- Typ A



- Typ B



**Skutečný vzhled systému klimatizace se může od obrázku lišit.**

ONX4E050159/ONX4E050157

1. Ovladač pro nastavení teploty pro stranu řidiče
2. Ovladač pro nastavení teploty pro stranu spolujezdce
3. Tlačítko AUTO (automatické řízení)
4. Tlačítko nastavení přívodu vzduchu
5. Tlačítko VYPNUTÍ
6. Tlačítko vyhřívání čelního okna
7. Tlačítko A/C (klimatizace)
8. Ovladač otáček ventilátoru
9. Tlačítko volby režimu
10. Tlačítko režimu Multi Air
11. Tlačítko vyhřívání zadního okna
12. Tlačítko synchronizace klimatizačních okruhů (SYNC)
13. Informační displej ovládání klimatizace



- Typ C



- Typ D



**Skutečný vzhled systému klimatizace se může od obrázku lišit.**

ONX4E050158/ONX4E050156

1. Ovladač pro nastavení teploty pro stranu řidiče
2. Ovladač pro nastavení teploty pro stranu spolujezdce
3. Tlačítko AUTO (automatické řízení)
4. Tlačítko nastavení přivodu vzduchu
5. Tlačítko VYPNUTÍ
6. Tlačítko vyhřívání čelního okna
7. Tlačítko A/C (klimatizace)
8. Ovladač otáček ventilátoru
9. Tlačítko volby režimu
10. Tlačítko režimu Multi Air
11. Tlačítko vyhřívání zadního okna
12. Tlačítko synchronizace klimatizačních okruhů (SYNC)
13. Informační displej ovládání klimatizace

- Typ E



**Skutečný vzhled systému klimatizace se může od obrázku lišit.**

ONX4E050160

1. Ovladač pro nastavení teploty pro stranu řidiče
2. Ovladač pro nastavení teploty pro stranu spolujezdce
3. Tlačítko AUTO (automatické řízení)
4. Tlačítko nastavení přívodu vzduchu
5. Tlačítko VYPNUTÍ
6. Tlačítko vyhřívání čelního okna
7. Tlačítko A/C (klimatizace)
8. Ovladač otáček ventilátoru
9. Tlačítko volby režimu
10. Tlačítko režimu Multi Air
11. Tlačítko vyhřívání zadního okna
12. Tlačítko synchronizace klimatizačních okruhů (SYNC)
13. Informační displej ovládaní klimatizace

\* Typ A, B, C: pro Evropu / typ D, E: mimo Evropu

- Pravostranné řízení  
- Typ A



- Typ B



**Skutečný vzhled systému klimatizace se může od obrázku lišit.**

ONX4E050159R/ONX4E050157R

- Ovladač pro nastavení teploty pro stranu řidiče
- Ovladač pro nastavení teploty pro stranu spolujezdce
- Tlačítko AUTO (automatické řízení)
- Tlačítko nastavení přívodu vzduchu
- Tlačítko VYPNUTÍ
- Tlačítko vyhřívání čelního okna
- Tlačítko A/C (klimatizace)
- Ovladač otáček ventilátoru
- Tlačítko volby režimu
- Tlačítko režimu Multi Air
- Tlačítko vyhřívání zadního okna
- Tlačítko synchronizace klimatizačních okruhů (SYNC)
- Informační displej ovládání klimatizace

- Typ C



- Typ D



**Skutečný vzhled systému klimatizace se může od obrázku lišit.**

ONX4E050158R/ONX4E050156R

1. Ovladač pro nastavení teploty pro stranu řidiče
2. Ovladač pro nastavení teploty pro stranu spolujezdce
3. Tlačítko AUTO (automatické řízení)
4. Tlačítko nastavení přívodu vzduchu
5. Tlačítko VYPNUTÍ
6. Tlačítko vyhřívání čelního okna
7. Tlačítko A/C (klimatizace)
8. Ovladač otáček ventilátoru
9. Tlačítko volby režimu
10. Tlačítko režimu Multi Air
11. Tlačítko vyhřívání zadního okna
12. Tlačítko synchronizace klimatizačních okruhů (SYNC)
13. Informační displej ovládní klimatizace

- Typ E



**Skutečný vzhled systému klimatizace se může od obrázku lišit.**

ONX4E050160R

- |   |   |
|---|---|
| <ol style="list-style-type: none"> <li>1. Ovladač pro nastavení teploty pro stranu řidiče</li> <li>2. Ovladač pro nastavení teploty pro stranu spolujezdce</li> <li>3. Tlačítko AUTO (automatické řízení)</li> <li>4. Tlačítko nastavení přívodu vzduchu</li> <li>5. Tlačítko VYPNUTÍ</li> <li>6. Tlačítko vyhřívání čelního okna</li> <li>7. Tlačítko A/C (klimatizace)</li> </ol> | <ol style="list-style-type: none"> <li>8. Ovladač otáček ventilátoru</li> <li>9. Tlačítko volby režimu</li> <li>10. Tlačítko režimu Multi Air</li> <li>11. Tlačítko vyhřívání zadního okna</li> <li>12. Tlačítko synchronizace klimatizačních okruhů (SYNC)</li> <li>13. Informační displej ovládání klimatizace</li> </ol> |
|---|---|

\* Typ A, B, C: pro Evropu / typ D, E: mimo Evropu



### 1. Ovladač teploty

## Automatické topení a klimatizace

Automatická klimatizace se ovládá nastavením požadované teploty.

### 1. Stiskněte tlačítko AUTO.

Režim, rychlost ventilátoru, přívod vzduchu a klimatizace se budou řídit automaticky podle navolené teploty.

- HIGH (Vysoká): Zajišť rychlou klimatizaci a vytápění se silným prouděním vzduchu
- MEDIUM (Střední): Zajišť klimatizaci a vytápění se středně silným prouděním vzduchu
- LOW (Nízká): Je vhodná pro řidiče, kteří dávají přednost k slabému proudění vzduchu.

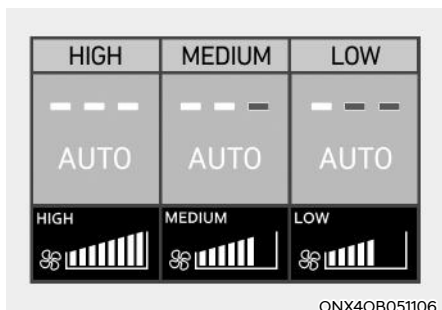

Sílu proudění vzduchu můžete ovládat ve třech stupních stisknutím tlačítka AUTO během automatického provozu.

- Otočením ovladače teploty vzduchu nastavte požadovanou hodnotu. Pokud je nastavena nejnižší teplota (Lo), klimatizace bude pracovat trvale. Po dostatečném ochlazení interiéru upravte ovladačem nastavení teploty na vyšší hodnotu.

Chcete-li automatickou funkci vypnout, zvolte libovolné tlačítko z následujících:

- Tlačítko volby režimu
- Tlačítko odmrazování čelního okna (Opakovaným stisknutím se odmrazování čelního okna vypne. Na informačním displeji se ještě jednou zobrazí značka „AUTO“.)
- Ovladač otáček ventilátoru  
Zvolená funkce bude řízena ručně, zatímco ostatní funkce automaticky.

Pro pohodlí a zlepšení účinnosti klimatizace použijte tlačítko AUTO a nastavte teplotu na 22 °C.

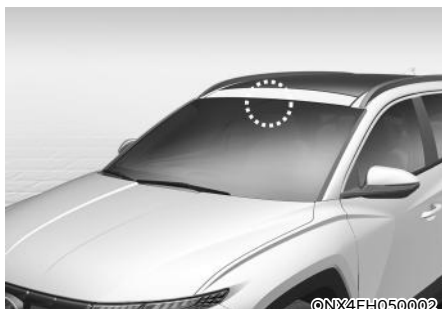



©NX4EH050002

### **i** Informace

**Nikdy nedávejte nic poblíž snímače, aby měl systém lepší kontrolu nad vytápěním i chlazením.**

### **Manuální topení a klimatizace**

Systém topení a klimatizace lze ovládat ručně stisknutím jiných tlačítek než tlačítka AUTO. V tomto případě pracuje systém dle zvoleného příkazu nebo tlačítek. Stisknutím jakéhokoliv tlačítka kromě tlačítka AUTO během používání automatického provozu, budou nezvolené funkce řízeny automaticky.

- Nastartujte motor.
- Zvolte polohu pro požadovaný režim. Pro účinnější vytápění a chlazení zvolte:
  - Topení: 
  - Chlazení: 
- Nastavte ovladač teploty vzduchu na požadovanou hodnotu.
- Nastavte režim přívodu čerstvého vzduchu.
- Nastavte ovladač otáček ventilátoru na požadovanou hodnotu.
- Pokud chcete používat klimatizaci, zapněte ji.
- Pokud chcete znovu zvolit plně automatický režim, stiskněte tlačítko „AUTO“.

## Výběr režimu

■ Levostranné řízení

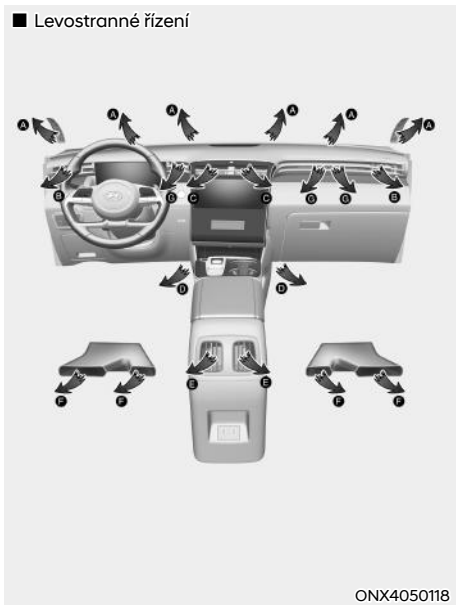

■ Pravostranné řízení

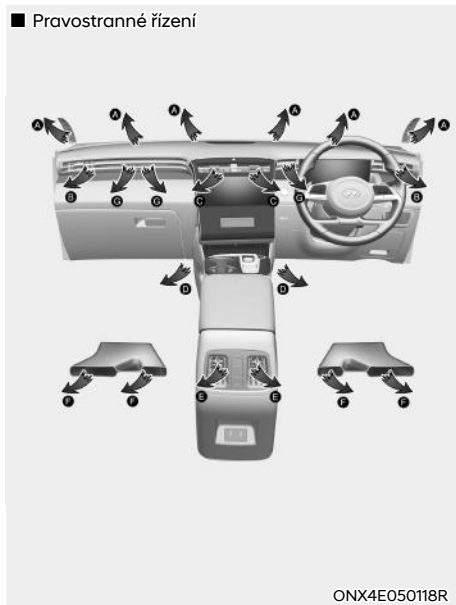

Skutečný vzhled systému klimatizace se může od obrázku lišit.



## Pro Evropu

### ■ Typ A

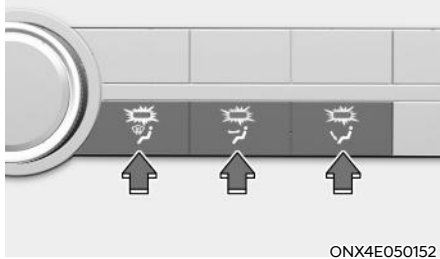

### ■ Typ B

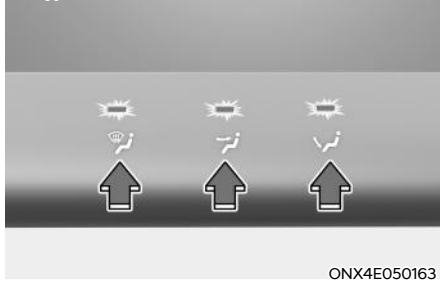

Tlačítko výběru režimu nastavuje směr proudění vzduchu systému ventilace.

## Pro Evropu



Odmrazování (A, B)

Většina vzduchu proudí na čelní okno.



Tvář (B, C, E)

Vzduch proudí na horní polovinu těla a do tváře. Navíc u každého otvoru je možné nastavit směr proudění vzduchu z příslušného otvoru.



Podlaha (A, B, D, E, F)

Většina vzduchu proudí na podlahu. Můžete také volit 2 až 3 režimy současně.

- režim tvář (👤) + podlaha (👣)
- režim tvář (👤) + odmrazování (👑)
- režim podlaha (👣) + odmrazování (👑)
- režim tvář (👤) + podlaha (👣) + odmrazování (👑)



Režim Multi Air (B, C, D, E, F, G)

Z větracích výdechů vychází jemný vánek.



FRONT Odmrazování (A, B)

Většina vzduchu je směřována na čelní okno a malé množství k odmrazení bočních oken.

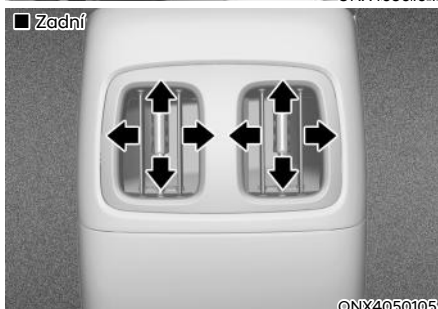
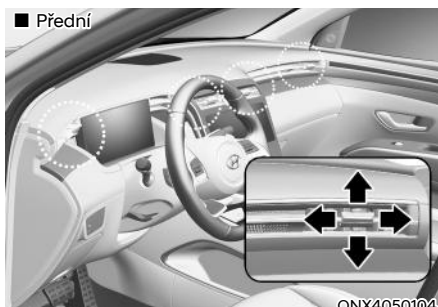

### Výdechy vzduchu v přístrojové desce

Proud vzduchu větracím výdechem v přístrojové desce lze směřovat nahoru/dolů nebo doleva/doprava pomocí ovládací páčky výdechu.

Proud vzduchu je rovněž možné ZAVŘÍT pomocí ovládací páčky.

Posunutím páčky do polohy ⊗ se výdech zavře, posunutím do polohy ⊞ se otevře. Výdech ve třetí řadě však nelze zavřít.

## Ovladač teploty

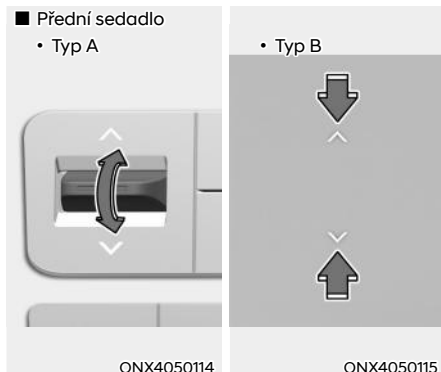

Zatlačením ovladače nahoru se teplota zvýší. Zatlačením ovladače dolů se teplota sníží.



Teplotu můžete upravit pomocí tlačítka ovládání teploty.

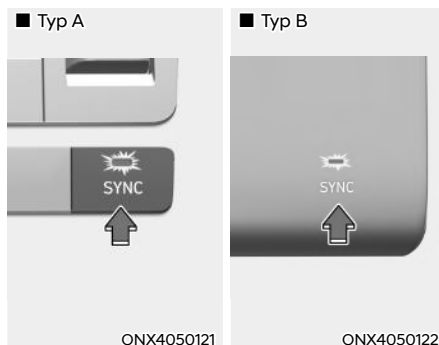

### Nastavení stejné teploty

Stisknutím tlačítka „SYNC“ (kontrolka se rozsvítí) lze nastavit stejnou teplotu na straně řidiče a spolujezdce a v prostoru zadních sedadel.

### Nastavení teploty individuálně

Stisknutím tlačítka „SYNC“ (kontrolka zhasne) lze nastavit teplotu na straně řidiče a spolujezdce a v prostoru zadních sedadel individuálně.

### Konverze teploty

Pokud se akumulátor vybité nebo byl odpojen, teplota bude zobrazována ve stupních Celsia.

Změna jednotek teploty z °C na °F nebo z °F na °C:

- Systém automatické klimatizace  
Stiskněte tlačítko AUTO na 3 sekundy společně se stisknutým tlačítkem OFF. (je-li ve výbavě)
- Obrazovka sdruženého přístroje nebo multimediálního systému  
Přejděte do „Setup → Unit → Temperature unit“.

Jednotky teploty na displeji sdruženého přístroje i na obrazovce klimatizace se změní.

## Ovládání přívodu vzduchu

Používá se pro výběr mezi režimem přívodu čerstvého vzduchu (zvenku) a režimem vnitřní cirkulace (vzduch z kabiny).

### Režim vnitřní cirkulace vzduchu



Je-li zvolen režim vnitřní cirkulace vzduchu, v interiéru vozidla cirkuluje stále stejný vzduch, který je podle zvolené funkce buď ohříván, nebo ochlazován.

### Režim přívodu čerstvého vzduchu

#### ■ Typ A



#### ■ Typ B



Je-li zvolen režim přívodu čerstvého vzduchu, do vozidla vstupuje vzduch zvenku a je podle zvolené funkce ohříván nebo ochlazován.

## Informace

**Doporučuje se používat systém primárně v režimu přívodu čerstvého vzduchu.**

**Režim vnitřní cirkulace vzduchu použijte pouze v případě potřeby. Delší provoz topení v režimu vnitřní cirkulace vzduchu a bez zapnutí klimatizace může mít za následek zamlžení čelního okna. Navíc je možné, že při dlouhodobém zapnutí klimatizace se zvoleným režimem vnitřní cirkulace vzduchu dojde k přílišnému vysušení, odvlhčení vzduchu v prostoru pro cestující, a může to přispívat k tvorbě nepříjemného zápachu z výdechů z důvodu zatuchlého vzduchu.**

## VÝSTRAHA

- Dlouhodobé nepřerušované používání ventilace v režimu vnitřní cirkulace vzduchu může způsobit ospalost cestujících ve vozidle. To může vést ke ztrátě kontroly nad vozidlem a k nehodě.
- Dlouhodobé nepřerušované používání ventilace v režimu vnitřní cirkulace vzduchu při vypnutém systému klimatizace může způsobit zvýšení vlhkosti v interiéru vozidla. Může to vést ke kondenzaci vlhkosti na čelním okně a ke zhoršení výhledu.
- Nespěte ve vozidle ani nezůstávejte v zaparkovaném vozidle po delší dobu, pokud jsou vytažená okna a je zapnuté vytápění nebo klimatizace. Mohlo by tím dojít ke zvýšení hladiny oxidu uhličitého v kabině, což může vést k vážnému úrazu nebo smrti.

## Ovladač otáček ventilátoru

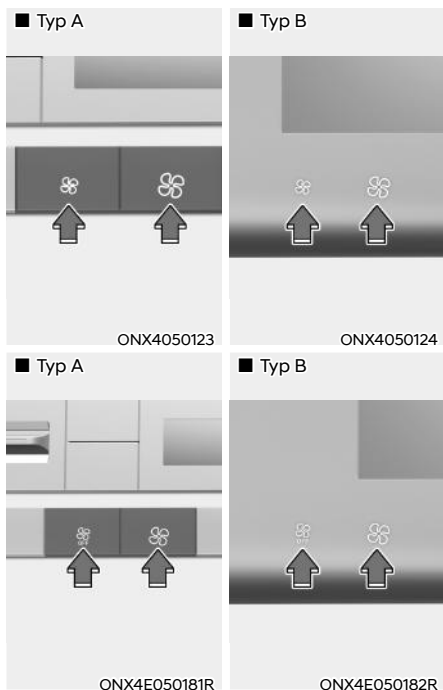

Otáčky ventilátoru lze nastavit na požadovanou úroveň stisknutím ovladače otáček ventilátoru.

Při vyšších rychlostech ventilátoru se přivádí více vzduchu.

Stisknutím tlačítka OFF ventilátor vypnete.

### POZNÁMKA

Zapnutí ventilátoru v situaci, kdy spínač zapalování není v poloze ON, může způsobit vybití akumulátoru. Používejte ventilátor pouze za chodu motoru.

## Klimatizace



Pokud chcete klimatizaci zapnout, stiskněte tlačítko A/C (kontrolka se rozsvítí). Opětovným stisknutím tlačítka klimatizaci vypnete.

## Režim OFF

■ Mimo Evropu Stiskněte tlačítko OFF, pokud chcete vypnout systém klimatizace. Nicméně stále můžete používat tlačítka režimu vstupu vzduchu, dokud je spínač zapalování v poloze ON.



■ Pro Evropu



Systém klimatizace se vypne za následujících podmínek:

- Když jsou otáčky ventilátoru nastaveny na úroveň 1, stisknete tlačítko OFF.
- Stisknete tlačítko OFF na dobu delší než 1,2 sekundy.

### Režim Multi Air (je-li ve výbavě)

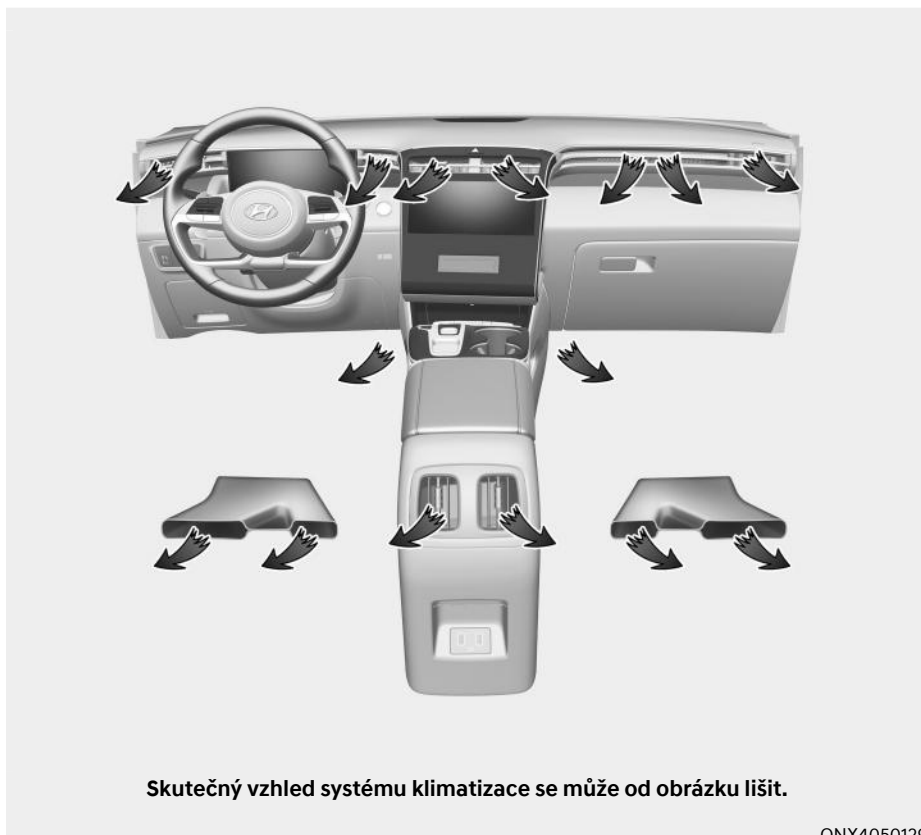

ONX4050129



Pokud stisknete tlačítko režimu Multi Air, jemný vánek z větracích výdechů zajistí příjemné prostředí.

Pokud je stisknuto tlačítko režimu Multi Air, když jsou otáčky ventilátoru nad úroveň 4, sníží se na úroveň 3.

### Tlačítko OFF

Pokud tlačítko stisknete ještě jednou, systém se vrátí do předchozího režimu Multi Air. Pokud stisknete tlačítko pro výběr režimu, systém pracuje podle změněného směru proudění vzduchu.



## Činnost systému

### Ventilace

1. Zvolte režim proudění vzduchu do tváře .
2. Nastavte režim přívodu čerstvého vzduchu.
3. Nastavte ovladač teploty vzduchu na požadovanou hodnotu.
4. Nastavte ovladač otáček ventilátoru na požadovanou hodnotu.

### Topení

1. Zvolte režim proudění vzduchu do tváře .
2. Nastavte režim přívodu čerstvého vzduchu.
3. Nastavte ovladač teploty vzduchu na požadovanou hodnotu.
4. Nastavte ovladač otáček ventilátoru na požadovanou hodnotu.
5. Pokud je to žádoucí, zapněte klimatizaci a ovladačem teploty nastavte vytápění, čímž vysušíte vzduch před jeho vstupem do prostoru pro cestující.

Pokud se čelní okno zamlžuje, zvolte režim Podlaha/Odmrazování  nebo otočte ovladač  výběru režimu do polohy režimu Odmrazování.

### Užitečné rady

- Chcete-li zabránit pronikání prachu nebo nepříjemného dýmu do interiéru vozidla skrze systém větrání, dočasně nastavte ovladač zdroje přívodu vzduchu do režimu vnitřní cirkulace vzduchu. Jakmile opustíte oblast se znečištěným vzduchem, nezapomeňte opět nastavit ovladač do režimu přívodu čerstvého vzduchu. To pomůže řidiči udržet pozornost a pohodlí ve vozidle.
- Abyste předešli zamlžení čelního okna, nastavte ovladač přívodu vzduchu do režimu přívodu venkovního (čerstvého) vzduchu a otáčky ventilátoru do požadované polohy, zapněte klimatizaci a teplotu nastavte ovladačem na požadovanou hodnotu.

### **Klimatizace**

Klimatizační systémy HYUNDAI jsou plněny chladivem R-134a nebo R-1234yf.

1. Nastartujte motor. Stiskněte tlačítko klimatizace.
2. Zvolte režim proudění vzduchu do tváře .
3. Nastavte ovladač přívodu vzduchu dočasně do režimu vnitřní cirkulace vzduchu, aby se prostor pro cestující rychle ochladil. Když je v prostoru pro cestující dosaženo požadované teploty, přepněte ovladač přívodu vzduchu zpět do režimu přívodu čerstvého vzduchu.
4. Nastavte otáčky ventilátoru a teplotu za účelem udržení maximálního komfortu.

### **POZNÁMKA**

**Když používáte klimatizaci, bedlivě sledujte teploměr, pokud jedete do kopce nebo v husté dopravě a teploty venku jsou vysoké. Provoz klimatizace může způsobit přehřátí motoru. Dál použijte ventilátor, ale vypněte klimatizaci, pokud teploměr indikuje přehřátí motoru.**



### Rady pro provoz klimatizace

- Pokud bylo vozidlo zaparkované na přímém slunci za horkého počasí, na krátkou dobu otevřete okna, aby horký vzduch zevnitř mohl uniknout.
- Po dostatečném ochlazení přepněte z režimu vnitřní cirkulace vzduchu zpět na režim přívodu čerstvého vzduchu.
- Chcete-li snížit zamřzení oken zevnitř za deštivých či vlhkých dní, snižte vlhkost uvnitř vozidla pomocí klimatizace se zavřenými okny a střešním oknem.
- Během provozu klimatizace můžete občas zaregistrovat drobné změny otáček motoru z důvodu zapínání a vypínání kompresoru klimatizace. Jde o normální projev funkce systému.
- Používejte klimatizaci alespoň jednou za měsíc, byť jen několik minut, abyste zajistili maximální výkon systému.
- Při používání klimatizace můžete zaregistrovat na zemi pod vozidlem na straně spolujezdce kapající čistou vodu (nebo dokonce kaluž). Jde o normální projev funkce systému.
- Jestliže používáte klimatizaci nadměrným způsobem, rozdíl mezi teplotou vnějšího vzduchu a čelního okna může způsobit zamřzení vnějšího povrchu okna a ztrátu výhledu. V takovém případě přepněte tlačítko pro výběr režimu do polohy  a nastavte ventilátor na nejnižší rychlost.

### Údržba systému

#### Kabinový vzduchový filtr

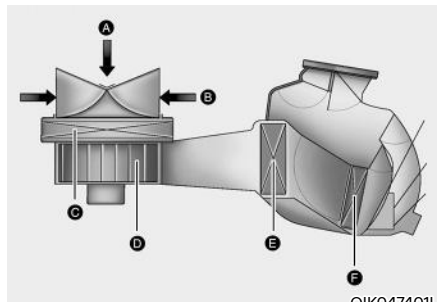

OIKO47401L

- [A]: Vnější vzduch, [B]: Recirkulovaný vzduch  
 [C]: Kabinový vzduchový filtr, [D]: Ventilátor  
 [E]: Jádru výparníku, [F]: Jádru výměníku tepla

Kabinový vzduchový filtr je instalován za schránkou před spolujezdcem. Filtruje prach a další částice, které se dostávají do vozidla skrze vytápění a klimatizaci.

Doporučujeme nechávat kabinový vzduchový filtr vyměňovat u autorizovaného opravce HYUNDAI podle plánu údržby. Pokud je vůz provozován za ztížených podmínek, jako na prašných cestách nebo na cestách s nebezpečným povrchem, je nutné kontrolu a výměnu kabinového vzduchového filtru provádět častěji.

Pokud se průtok vzduchu prudce sníží, doporučujeme nechat systém zkontrolovat autorizovaným opravcem HYUNDAI.

### **Kontrola množství chladiva v klimatizaci a maziva v kompresoru**

Pokud je množství chladiva malé, výkonnost klimatizace může být omezená. Přeplnění rovněž snižuje výkon klimatizace.

Pokud tedy zjistíte abnormální funkci, doporučujeme vám, abyste nechali tento systém zkontrolovat u autorizovaného opravce HYUNDAI.

#### **POZNÁMKA**

Je důležité, aby byl použit správný typ a množství oleje a chladiva. Jinak může dojít k poškození kompresoru a abnormálnímu chodu systému. Abyste předešli poškození, servis systému klimatizace vašeho vozidla by měli provádět pouze vyškolení a certifikovaní technici.



#### **VÝSTRAHA**

Vozidla vybavená chladivem R-134a



Protože toto chladivo se používá při velmi vysokém tlaku, smí systém klimatizace opravovat pouze vyškolení a certifikovaní technici.

Veškerá chladiva musí odebírána pomocí náležitého vybavení. Vypouštění chladiva přímo do atmosféry je škodlivé pro lidské zdraví a životní prostředí. Nedodržení těchto varování může vést k vážným úrazům.



#### **VÝSTRAHA**

Vozidla vybavená chladivem R-1234yf



Protože toto chladivo je mírně hořlavé a používá se při velmi vysokém tlaku, smí servis systému klimatizace provádět pouze vyškolení a certifikovaní technici. Je důležité používat správný typ a množství oleje i chladiva.

Veškerá chladiva musí odebírána pomocí náležitého vybavení. Vypouštění chladiva přímo do atmosféry je škodlivé pro lidské zdraví a životní prostředí. Nedodržení těchto varování může vést k vážným úrazům.



### Štítek chladiva klimatizace

Informace, jaké chladivo je ve vašem vozidle, naleznete na štítku umístěném na vnitřní straně kapoty.

#### ■ Příklad

##### • Typ A

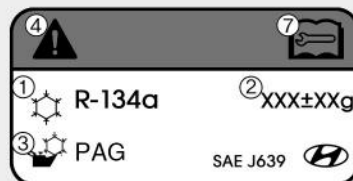

OHYK059004

##### • Typ B



OHYK059001

Symbols a specifikace týkající se chladiva klimatizace znamenají následující:



1. Klasifikace chladiva
2. Množství chladiva
3. Klasifikace maziva kompresoru
4. Pozor
5. Hořlavé chladivo
6. Servis systému klimatizace smí provádět pouze registrovaný technik
7. Dílenská příručka

## ODMRAZENÍ A ODMĚZENÍ ČELNÍHO OKNA



### VÝSTRAHA

#### Vyhřívání čelního okna

Nepoužívejte polohu  v průběhu ochlazování za extrémně vlhkého počasí. Rozdíl mezi teplotou venku a teplotou čelního okna může způsobit zamlžení vnější strany čelního okna, a tedy zhoršení výhledu, které může způsobit nehodu s následkem vážného úrazu nebo smrti. V tomto případě nastavte ovladač nebo tlačítko volby režimu do polohy  a ovladač otáček ventilátoru na nižší otáčky.

- Chcete-li docílit maximální účinnosti odmrazování, nastavte ovladač teploty na nejvyšší hodnotu a otáčky ventilátoru na nejvyšší rychlost.
- Pokud je během odmrazování nebo odmlžování žádoucí proudění horkého vzduchu na podlahu, nastavte režim podlaha-odmrazení.
- Před jízdou odstraňte veškerý sníh a led z čelního okna, zadního okna, vnějších zpětných zrcátek a všech bočních oken.
- Odstraňte veškerý sníh a led z kapoty a sacích otvorů vzduchu v mřížce kapoty, abyste zlepšili účinnost topení a odmrazování a omezili pravděpodobnost zamlžení vnitřní strany čelního okna.



### POZNÁMKA

Je-li motor po nastartování studený, může chvíli trvat, než se vzduch proudící z klimatizace zahřeje.

### Manuální klimatizace

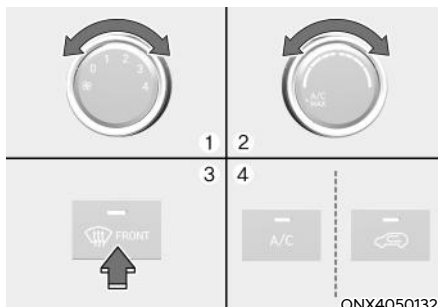
#### Odmížení vnitřní strany čelního okna



1. Zvolte si otáčky ventilátoru s výjimkou polohy „0“.
2. Zvolte požadovanou teplotu.
3. Stiskněte tlačítko odmrazování ().
4. Režim přívodu čerstvého vzduchu se zvolí automaticky. Pokud je zvolen režim v poloze , automaticky se rovněž uvede v činnost systém klimatizace (je-li ve výbavě).

Pokud se klimatizace a režim přívodu venkovního (čerstvého) vzduchu nezvolí automaticky, stiskněte odpovídající tlačítko manuálně.

### Odmrazení vnější strany čelního okna

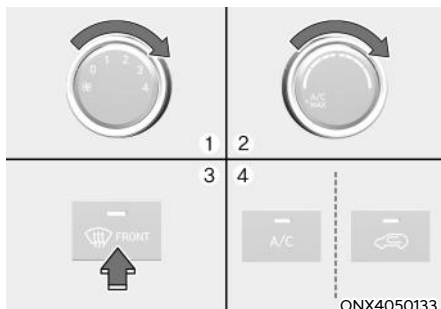

ONX4050133

1. Nastavte maximální otáčky ventilátoru (úplně doprava).
2. Nastavte ovladač teploty vzduchu na maximální hodnotu.
3. Stiskněte tlačítko odmrazování (☸).
4. Režim přívodu venkovního (čerstvého) vzduchu a klimatizace (je-li ve výbavě) se nastaví automaticky.

### Automatická klimatizace Odmížení vnitřní strany čelního okna

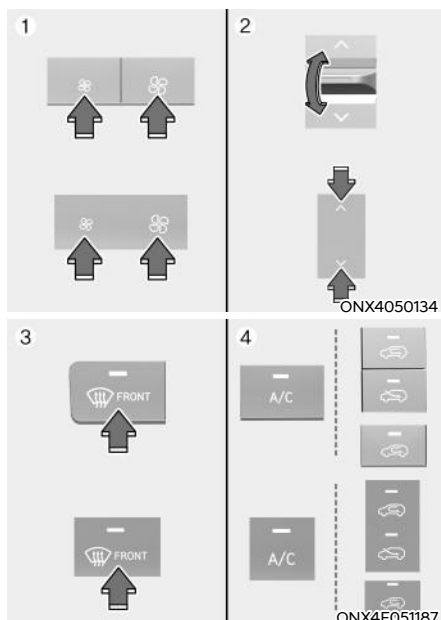

ONX4E051187

1. Zvolte požadovanou rychlost ventilátoru.
2. Zvolte požadovanou teplotu.
3. Stiskněte tlačítko odmrazování (☸).
4. Klimatizace se zapne podle detekované venkovní teploty, režim přívodu venkovního (čerstvého) vzduchu a vyšší otáčky ventilátoru se nastaví automaticky.

Pokud se režim přívodu venkovního (čerstvého) vzduchu a vyšší otáčky ventilátoru nenastaví automaticky, nastavte příslušný ovladač ručně.

Je-li zvolena poloha ☸, nižší otáčky ventilátoru se nastaví na vyšší.

## Odmrazení vnější strany čelního okna

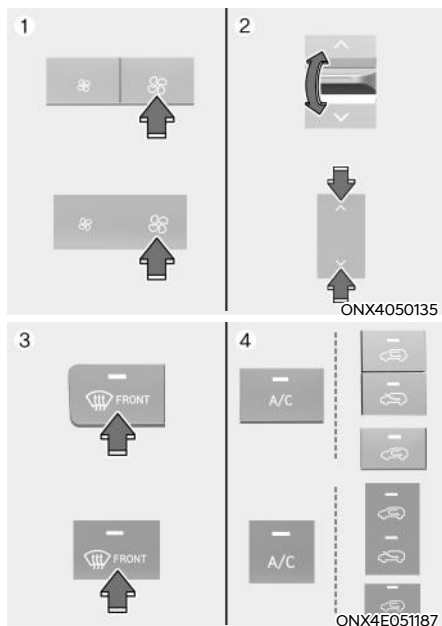

1. Nastavte maximální otáčky ventilátoru.
2. Nastavte ovládací prvek teploty vzduchu na maximální hodnotu (HI).
3. Stiskněte tlačítko odmrázování (☀️).
4. Klimatizace se zapne podle detekované venkovní teploty a bude automaticky zvolen režim přívodu venkovního (čerstvého) vzduchu .

Je-li zvolena poloha (☀️), nižší otáčky ventilátoru se nastaví na vyšší.

## Vyhřívání zadního okna

### POZNÁMKA

Abyste předešli poškození vodivých prvků odmrázování zadního okna přilepených k vnitřní straně zadního okna, nikdy nepoužívejte na čištění okna ostré předměty nebo čisticí prostředky obsahující brusivo.



Zadní okno je vyhříváno za účelem odstranění námrazy, zamlžení a tenké vrstvy ledu z vnitřní a vnější strany, když běží motor.

- Pokud chcete aktivovat vyhřívání zadního okna, stiskněte tlačítko vyhřívání zadního okna na středovém ovládacím panelu. Kontrolka v tlačítku vyhřívání zadního okna se rozsvítí, když je vyhřívání zapnuté.
- Pokud chcete vyhřívání zadního okna vypnout, stiskněte znovu tlačítko vyhřívání zadního okna.

### **i** Informace

- Pokud je na zadním okně silná vrstva sněhu, omeťte ji před zapnutím vyhřívání zadního okna.
- Odmrazování zadního okna se vypne po cca 20 minutách nebo po přepnutí tlačítka start/stop motoru do polohy OFF.

### Vyhřívání vnějších zpětných zrcátek (pokud je ve výbavě)

Pokud je váš vůz vybaven vyhříváním vnějších zpětných zrcátek, bude vyhřívání v činnosti při zapnutém vyhřívání zadního okna.

## DALŠÍ FUNKCE KLIMATIZACE

### Automatické odmlžování (je-li ve výbavě)

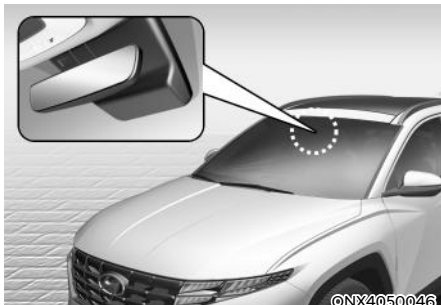

Systém automatického odmlžování snižuje pravděpodobnost zamřování vnitřní strany čelního okna tím, že automaticky snímá vlhkost na vnitřní straně čelního okna.

Systém automatického odmlžování funguje při zapnutém topení nebo klimatizování.

#### **i** Informace

**Automatické odmlžování nemusí správně fungovat, jestliže je vnější teplota pod  $-10^{\circ}\text{C}$ .**

### **Pro Evropu**

Je možné zapnout systém automatického odmlžování i při vypnuté klimatizaci.

## **Zapnutí a vypnutí systému automatického odmlžování**

### **Systém klimatizace**

Stiskněte tlačítko odmrazování čelního okna na 3 sekundy s tlačítkem start/stop motoru v poloze ON. Když je systém automatického odmlžování vypnutý, blikne 3krát symbol ADS OFF a na informační obrazovce klimatizace se zobrazí ADS OFF.

Když je systém automatického odmlžování zapnutý, blikne symbol ADS OFF 6krát bez signálu.

### **Multimediální systém**

Systém automatického odmlžování lze zapnout a vypnout výběrem možnosti „Setup → Vehicle Settings → Climate → Defog/Defrost Options → Auto Defog“ na obrazovce multimediálního systému.

**Podrobné informace naleznete v samostatně dodávané příručce k multimediálnímu systému.**



### **Informace**

- **Když se při automatickém odmlžování a zapnutí klimatizaci pokusíte klimatizaci vypnout, blikne indikátor 3krát a klimatizace se nevypne.**
- **Abyste zachovali účinnost systému automatického odmlžování, nevybírejte režim vnitřní cirkulace vzduchu, když je tento systém v provozu.**
- **Když je systém automatického odmlžování v činnosti, jsou deaktivovány ovladač otáček ventilátoru, ovladač nastavení teploty a ovladač přívodu vzduchu.**

## **POZNÁMKA**

**Nedemontujte kryt snímače v horní části čelního okna.**

**Mohlo by dojít k poškození součástí systému, které by nemuselo být kryto zárukou na vaše vozidlo.**

## **Automatické odvlhčování (je-li ve výbavě)**

Režim vnitřní cirkulace vzduchu se kvůli zvýšení kvality vzduchu v kabině a omezení zamlžování předního okna po zhruba 5 až 30 minutách automaticky vypne, v závislosti na vnější teplotě, a nastaví se režim přívodu venkovního (čerstvého) vzduchu.

## **Zapnutí nebo vypnutí automatického odvlhčování (je-li ve výbavě)**

### **Systém klimatizace**

Chcete-li zapnout nebo vypnout funkci automatického odvlhčování, nastavte režim Tvář a stiskněte nejméně pětkrát během tří sekund ovladač přívodu vzduchu . Při zapnutí funkce automatického odvlhčování 6krát blikne kontrolka ovladače přívodu vzduchu. Při jejím vypnutí kontrolka blikne 3krát.

### **Multimediální systém**

Automatické odvlhčování lze zapnout a vypnout výběrem možnosti „Setup → Vehicle Settings → Climate → Automatic Ventilation → Auto Dehumidify“ na obrazovce multimediálního systému.

**Podrobné informace naleznete v samostatně dodávané příručce k multimediálnímu systému.**



### Recirkulace vzduchu při použití kapaliny do ostřikovače (je-li ve výbavě)

Při použití ostřikovače čelního okna se automaticky aktivuje režim vnitřní cirkulace vzduchu, aby se omezilo vniknutí nežádoucího zápachu kapaliny do ostřikovačů do kabiny.

Při přepnutí do režimu vnitřní cirkulace vzduchu může do vozidla proudit nepříjemný zápach.

Za chladného počasí se však nemusí režim vnitřní cirkulace vzduchu aktivovat, aby se nezamřžovalo čelní okno.

### Zapnutí nebo vypnutí aktivace systému při použití kapaliny do ostřikovačů

#### Systém klimatizace

Chcete-li zapnout nebo vypnout funkci aktivace systému při použití kapaliny do ostřikovačů, nastavte režim Tvář (👤) a stiskněte nejméně čtyřikrát během dvou sekund ovladač přívodu vzduchu (🌀) při současném stisknutí ikony A/C.

Když je zapnutá funkce aktivace systému při použití kapaliny do ostřikovačů, kontrolka ovladače přívodu vzduchu 6krát blikne. Při jejím vypnutí kontrolka blikne 3krát.

#### Multimediální systém

Funkci aktivace systému při použití kapaliny do ostřikovačů lze zapnout a vypnout výběrem možnosti „Setup → Vehicle Settings → Climate → Recirculate Air → Activate upon Washer Fluid Use (nebo Interlocking washer fluid)“ na obrazovce multimediálního systému.

**Podrobné informace naleznete v samostatně dodávané příručce k multimediálnímu systému.**

### Vnitřní cirkulace vzduchu a střešní okno (je-li ve výbavě)

Když je otevřeno střešní okno, režim přívodu čerstvého vzduchu se zvolí automaticky. Pokud v takové situaci stisknete tlačítko volby režimu přívodu vzduchu, zvolí se režim vnitřní cirkulace vzduchu, ale po 3 minutách se vrátí zpět do režimu přívodu čerstvého vzduchu. Když je střešní okno zavřené, poloha přívodu vzduchu se vrátí do původně zvolené polohy.

### Automatické funkce využívající nastavení klimatizace (pro sedadlo řidiče)

Teplota vyhřívání sedadla řidiče, ventilace sedadla a vyhřívání volantu jsou řízeny automaticky podle vnitřní a venkovní teploty vozidla, když motor běží.

Pro použití těchto funkcí je nutno je zapnout v nabídce Nastavení na obrazovce multimediálního systému. Zvolte:

- Setup → Vehicle Settings → Seat → Heated/Ventilated Features → Heated/Ventilated Features → Auto. Controls That Use Climate Control Settings

**Podrobnosti o systému automatického řízení komfortu naleznete v pasáži „Vyhřívání sedadel“ a „Ventilování sedadel“ v kapitole 3 a v části „Vyhřívání volantu“ v této kapitole.**

## ÚLOŽNÝ PROSTOR



### VÝSTRAHA

Ve vozidle nikdy neskladujte zapalovače, tlakové nádoby na propanbutan nebo jiné hořlavé/výbušné materiály. Tyto položky se mohou vznítit, pokud je vozidlo vystavené vysokým teplotám po delší dobu.



### VÝSTRAHA

Během jízdy mějte kryty úložných prostorů **VŽDY** bezpečně uzavřené. Předměty ve vozidle se pohybují stejně rychle jako vozidlo. Když musíte rychle zastavit či zatočit nebo dojde-li k nehodě, předměty mohou z úložných prostorů vylétnout a způsobit poranění, když zasáhnou řidiče nebo cestující.

### POZNÁMKA

Abyste předešli možnému odcizení, nenechávejte cenné věci v úložných prostorách.

## Úložný prostor ve středové konzole



Otevření:

Stiskněte tlačítko.

## Schránka před spolujezdcem

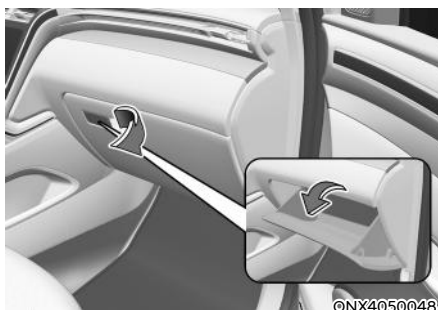

Otevření:

Zatáhněte za páčku.



### VÝSTRAHA

Schránka před spolujezdcem musí být vždy zavřená, pokud ji právě nepoužíváte.

Otevřená schránka před spolujezdcem může spolujezdci způsobit vážné poranění při nehodě, i když má zapnutý bezpečnostní pás.

### Úložný prostor pod podlahu zavazadlového prostoru (je-li ve výbavě)

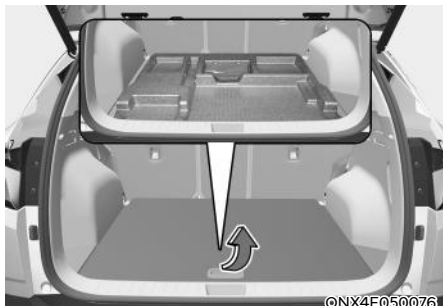

Do schránky můžete uložit lékárničku, výstražný trojúhelník (přední podložka), nářadí, atd., aby byly snadno přístupné.

- Uchopte madlo na krytu a zvedněte jej.

## PRVKY V INTERIÉRU

### Držák nápojů

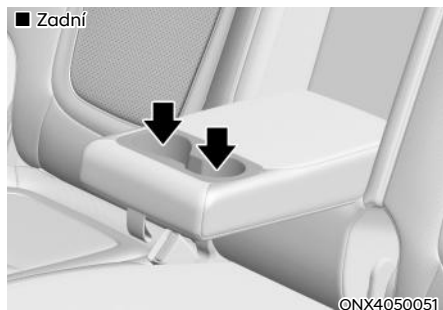
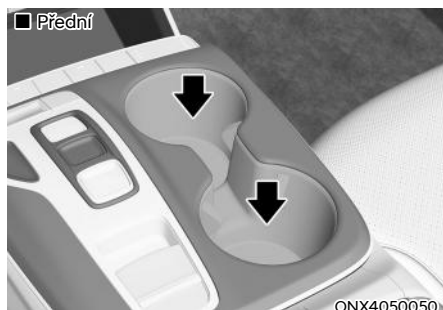

Do držáků nápojů je možné vložit pohárky nebo malé plechovky s nápoji.

### VÝSTRAHA

- Používáte-li držák nápojů, vyhýbejte se prudkým rozjezdům a brzdění, aby se nápoj nevylij. Pokud se horká tekutina vylije, můžete se popálit. Popálený řidič může ztratit kontrolu nad vozidlem a způsobit nehodu.
- Nedávejte do držáku za jízdy nepříkryté nebo nezabezpečené šálky, láhve, plechovky atd. s horkými nápoji. V případě prudkého zastavení nebo nehody mohou způsobit zranění.
- Do držáků vkládejte pouze měkké šálky. Tvrdé předměty vás mohou v případě nehody zranit.

### VÝSTRAHA

Nevystavujte plechovky nebo láhve přímému slunečnímu svitu a nedávejte je do vozidla, ve kterém je vysoká teplota. Mohou explodovat.

### **POZNÁMKA**

- Za jízdy mějte nápoje uzavřené, aby se nemohly vylít. Když se tekutina vylije, může vniknout do elektrických/elektronických systémů vozidla a poškodit elektrická/elektronická zařízení.
- Při čištění rozlité tekutiny nepoužívejte proud horkého vzduchu pro vyfouknutí tekutiny nebo sušení držáku. Může dojít k poškození interiéru.

## Popelník (pokud je ve výbavě)



OPDE046419

Chcete-li popelník použít, otevřete kryt.

Čištění popelníku:

Plastová nádoba se vyjme zvednutím nahoru po otočení krytu proti směru otáčení hodinových ručiček a vytažením ven.



### VÝSTRAHA

Pokud vložíte hořící cigaretu nebo zápalku do popelníku, kde jsou hořlavé materiály, může dojít k požáru.

## Sluneční clona

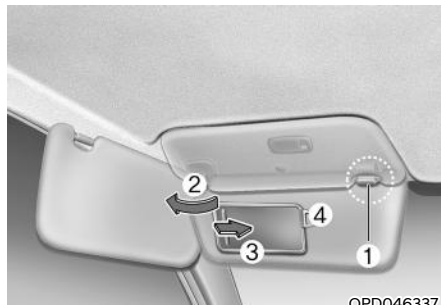

OPD046337

Pokud chcete sluneční clonu použít, stáhněte ji dolů.

Pokud chcete sluneční clonu použít pro boční okno, stáhněte ji dolů, uvolněte ze spony (1) a otočte do strany (2).

Pokud chcete použít kosmetické zrcátko, stáhněte clonu dolů a posuňte kryt zrcátka (3).

Držák (4) slouží k uchycení malých lístků.



### VÝSTRAHA

Z důvodu vaší bezpečnosti si nezakrývejte výhled při používání sluneční clony.

### POZNÁMKA

Sponu (5) vedle kosmetického zrcátka ve sluneční cloně lze použít k přichycení lístků za mýto nebo lístků z parkovacího automatu. Lístky vkládejte do držáku opatrně, abyste jej nepoškodili. Nedávejte do držáku lístků více lístků zároveň. Přídržná spona by se mohla poškodit.

## Elektrická zásuvka

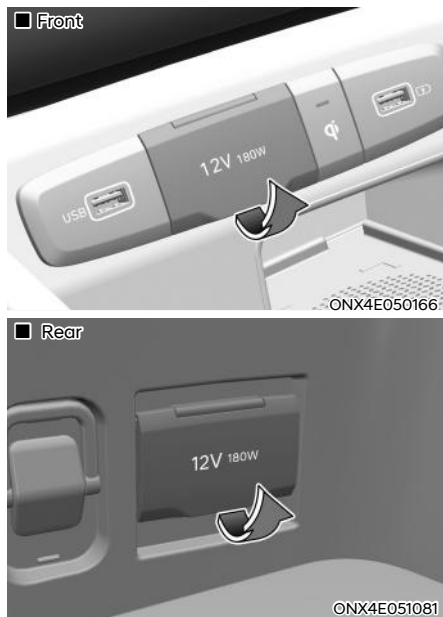

Elektrická zásuvka je určena pro napájení mobilních telefonů a jiných zařízení určených pro provoz na napájení z elektrického systému vozidla. Příkon zařízení nesmí překročit 180 W při běžícím motoru.

## VÝSTRAHA

Předcházejte zásahu elektrickým proudem. Nevkládejte do elektrické zásuvky prst nebo jiné cizí předměty (špendlík atd.) a nedotýkejte se jí mokrou rukou.

## POZOR

Aby nedošlo k poškození zásuvek:

- Zásuvku používejte pouze u běžícího motoru a po použití vyjměte zástrčku příslušenství. Používání příslušenství po delší dobu při vypnutém motoru by mohlo mít za následek vybití akumulátoru.
- Používejte pouze 12V elektrické příslušenství s příkonem do 180 W.
- Pokud používáte elektrickou zásuvku, nastavte klimatizaci nebo topení na nejnižší provozní úroveň.
- Pokud zásuvku nepoužíváte, zavřete krytku zásuvky.
- Některá elektrická zařízení mohou způsobit rušení elektroniky při připojení do elektrické zásuvky ve vozidle. Tato zařízení mohou způsobovat nadměrné rušení zvuku a závady v jiných elektronických systémech nebo zařízeních používaných ve vašem vozidle.
- Zástrčku zasuňte co nejdále. Při nesprávném kontaktu se může zástrčka přehřát a přepálit se pojistka.
- Do zásuvky zapojujte pouze taková zařízení s vlastní baterií, která mají ochranu proti zpětnému proudu. Proud z baterie zařízení může téci do elektrických/elektronických systémů vozidla a narušit jejich provoz.

## Nabíječka USB

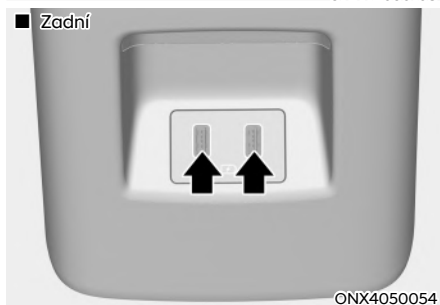

Nabíječka USB je určena k nabíjení baterií v malých elektrických zařízeních pomocí kabelu USB.

Elektrická zařízení lze nabíjet pouze s tlačítkem start/stop motoru v poloze ACC nebo ON (případně START).

Stav nabíjení zařízení lze sledovat na zařízení samotném.

Po použití odpojte kabel USB z portu USB.

- Chytrý telefon nebo tablet se mohou během nabíjení zahřát. Nicméně to neznamená poruchu systému nabíjení.
- Chytrý telefon nebo tablet s jiným způsobem nabíjení nelze řádně nabít. V takovém případě používejte speciální nabíječku svého zařízení.
- Nabíjecí terminál slouží pouze k dobíjení elektrických zařízení. Nabíjecí terminál nepoužívejte ani k zapnutí audia ani k přehrávání médií na multimediálním systému.

## Bezdrátové nabíjení chytrého telefonu (je-li ve výbavě)

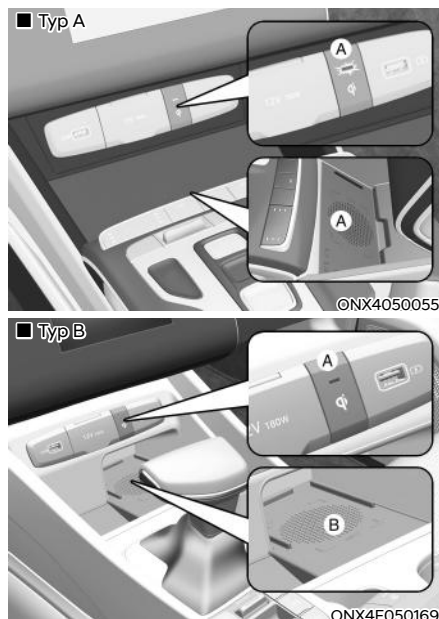

[A]: Kontrolka, [B]: Nabíjecí podložka

Některé modely vozidla jsou vybaveny bezdrátovou nabíječkou chytrého telefonu.

Systém je k dispozici, když jsou zavřené všechny dveře a když je tlačítko start/stop motoru v poloze ACC nebo ON (případně START).

### **Nabíjení chytrého telefonu**

Systém bezdrátového chytrého telefonu nabíjí pouze chytré telefony s technologií Qi (Ⓚ). Pro ověření, zda váš chytrý telefon podporuje technologii Qi, si přečtěte štítek na krytu příslušenství chytrého telefonu nebo navštivte webové stránky výrobce vašeho chytrého telefonu.

Bezdrátové nabíjení začne, jakmile položíte chytrý telefon se zapnutou technologií Qi na jednotku bezdrátového nabíjení.

1. Z nabíjecí jednotky odstraňte všechny ostatní předměty včetně chytrého klíčku. Pokud nedodržíte tento pokyn, může se proces bezdrátového nabíjení přerušit. Položte chytrý telefon doprostřed nabíjecí podložky.
2. Když se chytrý telefon nabíjí, kontrolka svítí oranžově. Po nabití začne svítit modře.
3. Funkci bezdrátového nabíjení lze zapnout či vypnout v nabídce Nastavení na sdruženém přístroji. Zvolte:
  - Setup → User settings → Convenience → Wireless Charging

Když se chytrý telefon nenabíjí:

- Mírně změňte polohu chytrého telefonu na nabíjecí podložce.
- Ujistěte se, že indikátor svítí oranžově.

Při poruše systému bezdrátového nabíjení začne kontrolka po dobu 10 sekund blikat oranžově.

V takovém případě dočasně přerušete proces nabíjení a poté se znovu pokuste nabít svůj chytrý telefon.

Systém vydá varování prostřednictvím hlášení na displeji sdruženého přístroje, jestliže je chytrý telefon po vypnutí vozidla a otevření předních dveří stále položen na jednotce bezdrátového nabíjení.

V případě chytrých telefonů některých výrobců vás systém nemusí varovat, když chytrý telefon necháte na bezdrátové nabíjecí jednotce. Důvodem jsou určité parametry chytrého telefonu, nikoli porucha bezdrátového nabíjecího systému.



**POZNÁMKA**

- Systém bezdrátového nabíjení chytrého telefonu nemusí podporovat některé chytré telefony, které nejsou ověřeny pro standard Qi (Qi).
- Pro dosažení optimální účinnosti nabíjení pokládejte chytrý telefon doprostřed nabíjecí podložky. Jestliže je chytrý telefon umístěn mírně na jednu stranu, může dojít ke snížení intenzity nabíjení a v některých případech i k zahřívání telefonu.
- V některých případech se může proces bezdrátového nabíjení dočasně zastavit, když je používán chytrý klíček, např. při startování vozidla nebo odemykání či zamykání dveří apod.
- U některých chytrých telefonů se po plném nabití nemusí barva kontrolky změnit na modrou.
- Proces bezdrátového nabíjení se může dočasně zastavit, když se uvnitř systému bezdrátového nabíjení chytrého telefonu abnormálně zvýší teplota. Proces bezdrátového nabíjení se znovu spustí, když teplota poklesne na určitou úroveň.
- Proces bezdrátového nabíjení se může dočasně zastavit, když se mezi systémem bezdrátového nabíjení chytrého telefonu a chytrým telefonem nachází kovový předmět, například mince.

- Při nabíjení určitých chytrých telefonů s funkcí vlastní ochrany se rychlost bezdrátového nabíjení může snížit a bezdrátové nabíjení se může i zastavit.
- Má-li chytrý telefon masivní kryt, nemusí být bezdrátové nabíjení možné.
- Není-li chytrý telefon v plném kontaktu s nabíjecí podložkou, nemusí bezdrátové nabíjení fungovat správně.
- Některé magnetické předměty, jako jsou kreditní karty, telefonní karty, nebo železniční jízdenky, se mohou poškodit, jsou-li během nabíjení ponechány společně s chytrým telefonem.
- Když je na nabíjecí podložku položen chytrý telefon nepodporující funkci bezdrátového nabíjení nebo kovové předměty, může se ozvat slabý zvuk. Tento slabý zvuk je způsoben tím, že vozidlo rozpoznává kompatibilitu předmětu položeného na nabíjecí podložku. To nijak neovlivní vaše vozidlo ani chytrý telefon.

***i* Informace**

Nabíjení se zastaví také v případě, že je spínač zapalování v poloze OFF.

## Hodiny

Hodiny lze nastavit z multimediálního systému.

**Podrobné informace naleznete v samostatně dodávané příručce k multimediálnímu systému.**



### VÝSTRAHA

**Hodiny nenastavujte během jízdy. Způsobilo by to nepozornost při jízdě, což může vést k nehodě s následkem úrazu nebo smrti.**

## Háček na šaty

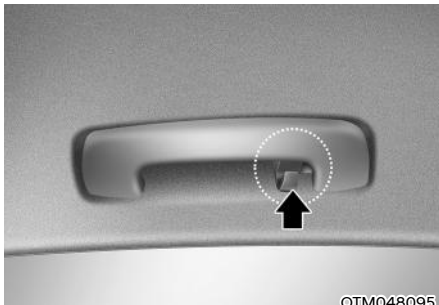

Tyto háčky nejsou určeny k pověšení velkých nebo těžkých předmětů.



### VÝSTRAHA



**Nevěste na háček ramínka nebo jiné tvrdé předměty kromě oděvů. Nevkládejte do kapes oděvů těžké, ostré nebo křehké předměty. V případě nehody nebo při naplnění hlavových airbagů může dojít k poškození vozidla nebo ke zranění osob.**

## Ukotvení koberečků

**VŽDY** používejte podlahové ukotvení a připevněte k němu rohožky. Kotvy na podlaze vpředu udrží podlahové rohožky na místě.



### VÝSTRAHA

**Nepokládejte na koberečky další podložky či rohože. Použijete-li koberečky do každého počasí, odstraňte před jejich položením kobercové podlahové rohože. Používejte pouze koberečky určené k upevnění do úchytnů.**

## VÝSTRAHA

Pokud instalujete JAKÉKOLI rohožky do vozidla, je nutné dodržovat následující.

- Před upevněním koberečku ke koberci podlahy vpředu odstraňte z koberece ochrannou fólii. V opačném případě by se mohl kobereček po ochranné fólii volně pohybovat a mohlo by to způsobit nezamýšlené brzdění nebo akceleraci.
- Zajistěte, aby rohožky byly na podlaze řádně zajištěny prostřednictvím ukotvení.
- Nepoužívejte ŽÁDNÉ rohožky, které není možné řádně upevnit k ukotvení ve vozidle.
- Nevrstvěte rohožky na sobě (např. univerzální pryžovou rohožku na koberečové rohožce). Na každé místo lze instalovat pouze jednu rohožku.

**DŮLEŽITÉ** – váš vůz byl vyroben s ukotvením pro podlahové rohože na straně řidiče, které je určeno pro bezpečné přidržení podlahových rohoží na místě. Aby se předešlo narušení obsluhy pedálů, společnost HYUNDAI doporučuje, aby byly instalovány pouze rohožky HYUNDAI, které jsou navrženy pro vaše vozidlo.

## Boční záclonka (je-li ve výbavě)

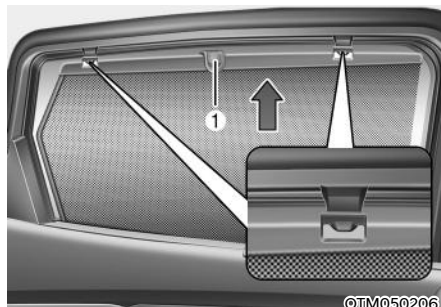

Používání boční záclonky:

1. Vytáhněte záclonku za háček (1).
2. Přichyťte záclonku po obou stranách háčku.

## POZOR

- Vždy přichyťte záclonku po obou stranách háčku. V případě přichycení pouze jedné strany boční záclonky by mohlo dojít k jejímu poškození.
- Dbejte, aby se mezi vozidlo a boční záclonku nedostal žádný cizí materiál. Záclonku pak nelze vytáhnout.

## Sít na zavazadla



Abyste zajistili předměty v zavazadlovém prostoru, můžete použít čtyři držáky umístěné v bočním obložení zavazadlového prostoru a upevnit do nich síť na zavazadla.

Dbejte, aby byla síť na zavazadla bezpečně uchycena k držákům v panelu zavazadlového prostoru.

Potřebujete-li síť na zavazadla, doporučujeme vám kontaktovat autorizovaného opravce HYUNDAI.



### VÝSTRAHA

Dejte pozor na zranění očí. **NENAPÍNEJTE NADMĚRNĚ síť na zavazadla. VŽDY dbejte, aby váš obličej i tělo byly v případě uvolnění úchytu sítě mimo dráhu jejího odpružení. NEPOUŽÍVEJTE zavazadlovou síť, když popruh jeví viditelné známky opotřebení nebo poškození.**

**Sít na zavazadla používejte pouze k zabránění posouvání lehkých předmětů v zavazadlovém prostoru.**

## Kryt zavazadlového prostoru (je-li ve výbavě)

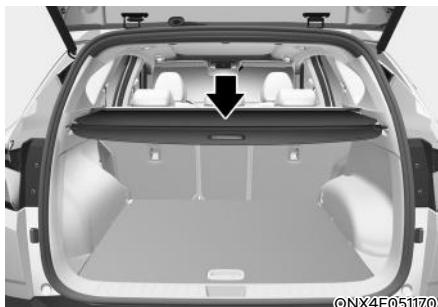

Kryt zavazadlového prostoru používejte k zakrytí předmětů uložených v zavazadlovém prostoru.

## Použití krytu zavazadlového prostoru

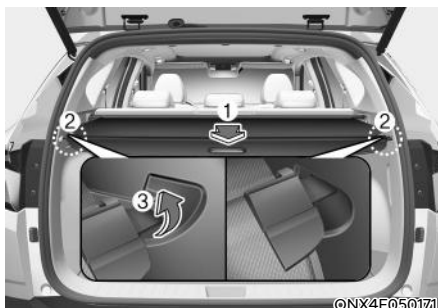

1. Zatáhněte kryt zavazadlového prostoru dozadu pomocí madla (1).
2. Vložte vodící čep (2) do otvoru (3).



### Informace

**Kryt zavazadlového prostoru vytahujte pomocí madla uprostřed, aby vodící čepy nemohly vypadnout z drážky.**

Když se kryt zavazadlového prostoru nepoužívá:

1. Zatáhněte kryt dozadu a nahoru a uvolněte ho z drážek.
2. Kryt zavazadlového prostoru se automaticky zatáhne.

### **i** Informace

Kryt zavazadlového prostoru se nemusí automaticky zatáhnout, nebyl-li zcela vytažen. Vytáhněte kryt zavazadlového prostoru až na doraz, a poté jej pomalu nechte zatáhnout.

### **POZNÁMKA**

Nepokládejte na vytažený kryt zavazadlového prostoru žádná zavazadla, může dojít k jeho poškození.

### **⚠ VÝSTRAHA**

- Na kryt zavazadlového prostoru nepokládejte žádné předměty. V případě nehody nebo při brzdění by tyto předměty mohly být vrženy do prostoru v interiéru vozu a mohly by zranit cestující.
- Nikdy nenechte nikoho cestovat v zavazadlovém prostoru. Ten je určený pouze pro zavazadla.
- Udržujte vyvážení vozidla a těžké předměty nakládejte co nejvíce dopředu.

### **Demontáž krytu zavazadlového prostoru**

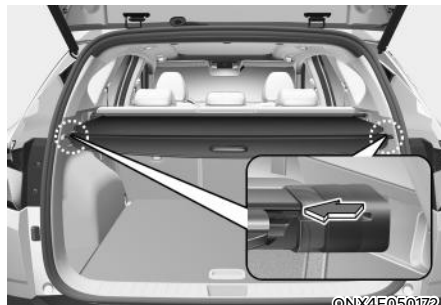

1. Zatlačte jednu stranu krytu zavazadlového prostoru dovnitř, abyste stlačili pružinu a uvolnili kryt zavazadlového prostoru.
2. Když je pružina stlačená vytáhněte kryt zavazadlového prostoru ven.
3. Otevřete podlahu zavazadlového prostoru a kryt uložte v podlaze.

## VNĚJŠÍ VÝBAVA

### Střešní nosič (je-li ve výbavě)



Pokud má vozidlo střešní nosič, můžete uložit náklad na střechu vozidla.

#### **POZNÁMKA**

Je-li vozidlo vybaveno střešním oknem, musíte umístit náklad na střešní nosič tak, aby nepřekážel pohybu střešního okna.

#### **POZNÁMKA**

- Při převážení nákladu na střešním nosiči přijměte taková opatření, aby nedošlo k poškození střechy vozidla.
- Při převážení velkých předmětů na střešním nosiči se ujistěte, že nepřesahují celou délku a šířku střechy.

### **VÝSTRAHA**

- V následujících technických údajích je uvedeno maximální zatížení střešních nosičů.

Rozdělte náklad na střešním nosiči co nejrovnoměrněji a pevně jej zajistěte.

STŘEŠNÍ NOSIČ	100 kg ROVNOMĚRNĚ ROZDĚLENO
---------------	-----------------------------------

Zatížení střešních nosičů nad specifikovaný hmotnostní limit může způsobit poškození vozidla.

- Těžiště vozidla se při naložení zavazadel na střešní nosič zvýší. Vyvarujte se prudkých rozjezdů, brzdění, náhlých manévřů nebo jízdy vysokou rychlostí, protože by mohlo dojít ke ztrátě kontroly nad vozidlem nebo k jeho převrácení a k nehodě.
- Při přepravě nákladu na střešním nosiči vždy jezděte pomalu a zatáčky projíždějte opatrně. Náhlé poryvy větru, způsobené počasím nebo předjíždějícími vozidly, mohou působit na náklad uložený na střešním nosiči náhlým vztlakem. To platí zejména, když převážíte velké ploché předměty, jako jsou dřevěná prkna nebo matrace. Může v důsledku toho dojít k pádu nákladu ze střešního nosiče a tím k poškození vašeho vozidla nebo vozidel ve vaší blízkosti.
- Abyste zabránili poškození nebo ztrátě nákladu ze střešního nosiče během jízdy, kontrolujte před vyjetím i častokrát během jízdy bezpečné upevnění nákladu.

## MULTIMEDIÁLNÍ SYSTÉM

### POZNÁMKA

- Pokud si na vůz nainstalujete vlastní světlomety typu HID, může docházet k narušení funkce audiosystému a elektroniky vozidla.
- Zabraňte kontaktu částí interiéru s chemickými látkami jako parfémy, kosmetické oleje, opalovací krémy, čističe ruku a osvěžovače vzduchu, mohou způsobit poškození nebo odbarvení.

### Zdířka USB



Do zdířky USB můžete pomocí kabelu USB připojit audio zařízení.

### **i** Informace

Pokud je přenosné audiozařízení připojeno do elektrické zásuvky, může být přehrávání rušeno. Pokud k tomu dojde, používejte napájecí zdroj přenosného audiozařízení.

### Anténa

#### **Prutová anténa (je-li ve výbavě)**



Prutová anténa přijímá rádiové signály AM a FM.

Tento prut antény je odnímatelný.

Pro demontáž otáčejte anténu proti směru hodinových ručiček.

Pro opětovnou montáž jí otáčejte ve směru hodinových ručiček.

### POZNÁMKA

- Před vjezdem do prostoru s nízkou světlou výškou nebo do myčky anténu demontujte jejím otáčením proti směru hodinových ručiček. Pokud nedodržíte tento pokyn, může dojít k poškození antény.
- Při opětovné instalaci střešní antény je důležité, aby byla dobře utažena a nastavena do vzpřímené polohy pro zajištění dobrého příjmu.
- Pokud umísťujete náklad na střešní nosič, nedávejte náklad do blízkosti antény, aby byl zaručený nerušený příjem.

### Anténa ve tvaru žraločí ploutve (je-li ve výbavě)

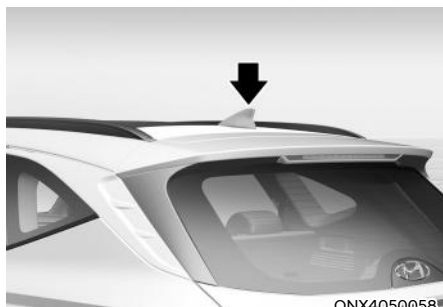

Anténa ve tvaru žraločí ploutve přijímá přenášená data. (Například: AM/FM, DAB, GPS)

### Ovládací prvky dálkového ovládní audiosystému na volantu

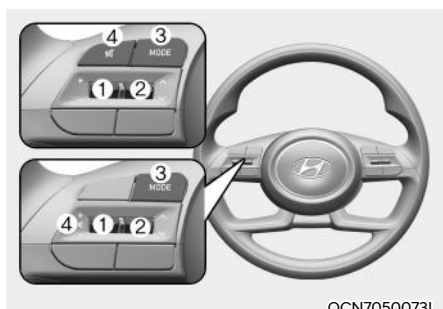

### **POZNÁMKA**

Nepoužívejte několik ovládacích tlačítek dálkového ovládní audiosystému současně.

### **HLASITOST (VOL + / VOL -) (1)**

- Posunem ovladače VOLUME nahoru se hlasitost zvýší.
- Posunem ovladače VOLUME dolů se hlasitost sníží.

### **SEEK/PRESET (^ / v) (2)**

Stisknete-li spínač SEEK/PRESET nahoru nebo dolů a přidržíte-li jej na 0,8 sekundy nebo déle, bude v následujících režimech fungovat takto:

- **Režim RADIO**  
Bude fungovat jako tlačítko volby AUTO SEEK. Bude vyhledávat, dokud tlačítko neuvolníte.
- **Režim MEDIA**  
Bude fungovat jako tlačítko FF/RW.

Stisknete-li spínač SEEK/PRESET nahoru nebo dolů, bude v následujících režimech fungovat takto:

- **Režim RADIO**  
Bude fungovat jako tlačítko PRESET STATION UP/DOWN.
- **Režim MEDIA**  
Bude fungovat jako tlačítko TRACK UP/DOWN.

### **MODE (3)**

Stisknutím tlačítka MODE budete přepínat mezi režimem Radio a AUX.

### **MUTE (🔇) (4)**

- Stisknutím tlačítka MUTE ztlumíte zvuk.
- Opětovným stisknutím tlačítka MUTE aktivujete zvuk.

### **i** Informace

Podrobné informace o ovládacích tlačítkách audiosystému jsou popsány na následujících stranách v této kapitole nebo v samostatně dodávané příručce k multimediálnímu systému.



## Multimediální systém (je-li ve výbavě)

Podrobné informace naleznete v samostatně dodávané příručce k multimediálnímu systému.

## Rozpoznávání hlasu (je-li ve výbavě)

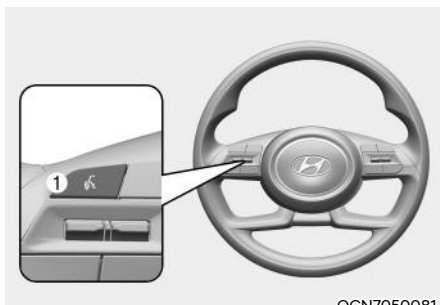

OCN7050081

Podrobné informace naleznete v samostatně dodávané příručce k multimediálnímu systému.

## Bezdrátová technologie Bluetooth®

### ■ Typ A

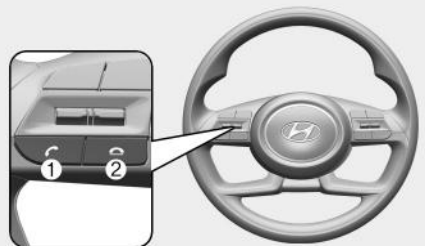

OCN7050075

### ■ Typ B

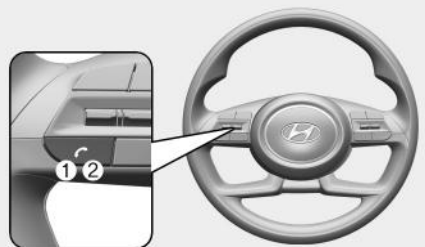

ONX4050062



ONX4E050174

- (1) Tlačítko pro volání/přijem hovorů
- (2) Tlačítko pro ukončení hovoru
- (3) Mikrofon

- Audio: Podrobnosti naleznete v této kapitole v části „AUDIO“.
- Navigace: Podrobné informace o sadě hands-free s bezdrátovou technologií Bluetooth® naleznete v samostatně dodávané příručce.

**⚠ POZOR**

Abyste zabránili rozptýlení řidiče, nepokoušejte se nadměrně ovládat zařízení, když řídíte vozidlo. Mohlo by to vést k dopravní nehodě.

**Jak funguje rádio ve vozidle  
Příjem FM**

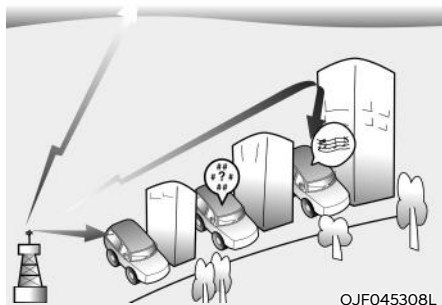

Vysílače rozhlasových stanic vysílajících v rozsazích FM a AM jsou rozmístěny kolem města. Jejich signály zachytává anténa vašeho vozu. Z antény se signál přivádí do audiosystému, odkud se po úpravě a zesílení vede do reproduktorů.

Audiosystém vašeho vozidla je zkonstruován tak, aby za předpokladu příjmu kvalitního a silného signálu zajistil vysoce kvalitní reprodukci. Za určitých okolností však přijímaný signál není dostatečně silný nebo čistý.

Může to být způsobeno různými faktory, jako je vzdálenost od vysílače, blízkost rozhlasového vysílače jiné stanice, nebo přítomnost budov, mostů nebo jiných velkých terénních překážek v této oblasti.

**Příjem AM (MW, LW)**

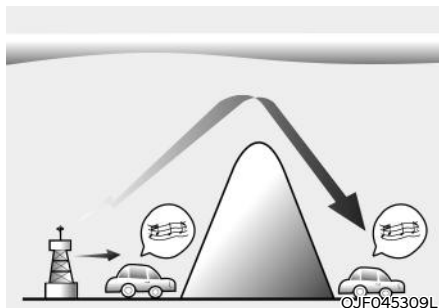

Příjem signálu v pásmu AM je možný z větší vzdálenosti než v FM. To je způsobeno nižší přenosovou frekvencí signálu v pásmu AM. Tyto dlouhé rádiové vlny s nízkou frekvencí jsou schopny lépe kopírovat zaoblení zeměkoule a nevyzažují pouze v přímém směru do atmosféry.

Kromě toho jsou tyto vlny schopny překonávat překážky, takže poskytují lepší plošné pokrytí signálem.

## Rozhlasová stanice FM

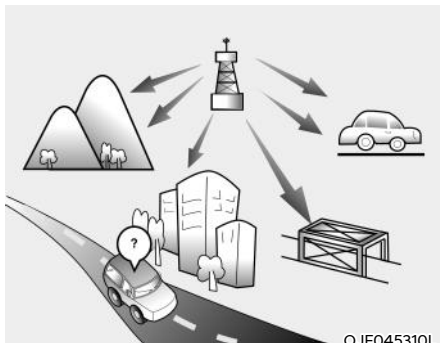

Signál v pásmu FM je vyslán na vyšší frekvenci a není schopný kopírovat zaoblení zeměkoule. Proto signál FM začíná v krátké vzdálenosti od vysílače slábnout. Příjem signálu v pásmu FM je také negativně ovlivňován budovami, horami nebo jinými překážkami. Tím může dojít ke zhoršení kvality poslechu a vy můžete nabýt dojmu, že je chyba ve vašem audiosystému.

Následující stavy jsou naprosto normální a neznamenají poruchu přístroje:

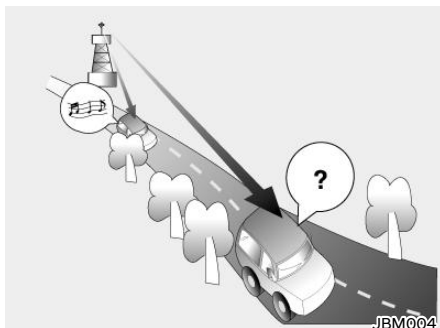

- Slábnutí – když se vaše vozidlo pohybuje od rozhlasového vysílače, signál slábne a zvuk začíná také slábnout. V této situaci doporučujeme naladit jinou stanici se silným signálem.

- Chvění, praskání – slabý FM signál nebo velké překážky mezi vysílačem a vaším audiosystémem mohou vyvolávat chvění nebo praskání. Částečného zlepšení můžete dosáhnout snížením úrovně vysokých tónů, dokud rušení nezmizí.

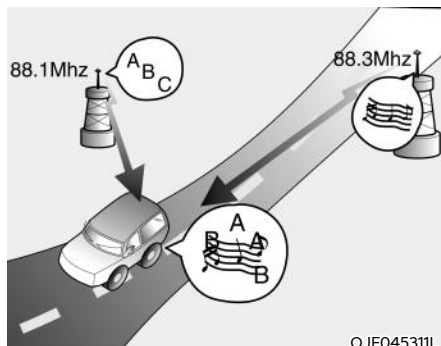

- Rušení jinými stanicemi – současně se slábnutím jednoho FM signálu se může na příjmu objevit jiný, silnější signál, který je poblíž dříve naladěné frekvence. Audiosystém je nastaven tak, aby se automaticky přeladil na nejsilnější signál v těsné blízkosti nastaveného pásma. V tomto případě naladte na jinou stanici se silnějším signálem.
- Rušení odrazy (násobný signál) – pokud váš audiosystém přijímá současně signál z několika směrů, může se to projevit chvěním a zkreslením příjmu. Může to být způsobeno zachycením přímého a odraženého signálu téže stanice nebo příjmem signálů dvou stanic vysílajících na podobné frekvenci. V takovém případě naladte jinou stanici, dokud se situace nezlepší.

### **Použití mobilního telefonu nebo vysílačky**

Při použití mobilního telefonu uvnitř vozu může v audiosystému docházet k rušení. Toto však neznamená poruchu audiosystému. V takovém případě umístíte mobilní telefon co nejdále od audiosystému.

#### **POZNÁMKA**

**Při použití takových komunikačních systémů, jako je mobilní telefon nebo radiostanice uvnitř vozidla, musí být instalována samostatná vnější anténa. Pokud byste mobilní telefon a vysílačku používali pouze s interní anténou, mohlo by docházet k rušení elektrického systému vozidla a mohl by být negativně ovlivněn jeho bezpečný provoz.**



#### **VÝSTRAHA**

**Nepoužívejte mobilní telefon během jízdy. Zastavte na bezpečném místě, pokud chcete používat mobilní telefon.**

---

### **iPod®**

iPod® je registrovaná obchodní známka společnosti Apple Inc.

---

### **Bezdrátová technologie Bluetooth®**

Název a logo Bluetooth® jsou registrované obchodní známky společnosti Bluetooth SIG, Inc. a veškeré jejich používání firmou HYUNDAI se řídí licencí.

Ostatní ochranné známky a obchodní názvy patří příslušným majitelům.

Pro používání bezdrátové technologie Bluetooth® je zapotřebí mobilní telefon podporující bezdrátovou technologii Bluetooth®.



## AUDIO (BEZ DOTYKOVÉ OBRAZOVKY)

### Vzhled systému – ovládací panel



(S bezdrátovou technologií *Bluetooth*®)

#### (1) Tlačítko **AUDIO**

- Stisknutím zobrazíte okno pro výběr režimu rádia/médií.
- Po zobrazení okna výběru režimu zvolte otočením ovladače **[TUNE]** požadovaný režim a stiskněte ovladač.
- Pokud není v nastavení **[MENU/CLOCK]** ► **Mode popup** zvolena položka Mode popup (Okno výběru režimu), můžete režim změnit stisknutím tlačítka **[AUDIO]** na ovládacím panelu. Při každém stisknutí tlačítka **[AUDIO]** na ovládacím panelu se přepne mezi režimy Rádio ► Média.

#### (2) Tlačítko **PHONE**

- Stisknutím tlačítka spustíte připojení mobilního telefonu prostřednictvím Bluetooth.
- Po připojení telefonu přes Bluetooth lze stisknutím tlačítka vstoupit do nabídky telefonu Bluetooth.

#### (3) Tlačítko **FAV**

- Během poslechu rádia lze stisknutím tlačítka přejít na další stránku seznamu předvoleb.

#### (4) Tlačítko **POWER / ovladač VOL**

- Stisknutím tlačítka se systém zapíná a vypíná.
- Otáčením upravte hlasitost systémových zvuků.

\* Skutečný vzhled a rozložení systému se může lišit v závislosti na modelu a specifikaci vozidla.

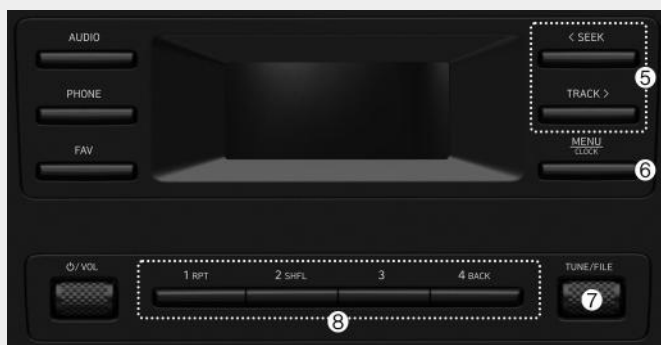

(S bezdrátovou technologií *Bluetooth*®)

#### (5) Tlačítko **SEEK/TRACK**

- Mění stanici/skladbu/soubor.
- Během poslechu rádia stiskněte a přidržte toto tlačítko, chcete-li vyhledat nějakou rozhlasovou stanici.
- Během přehrávání médií můžete stisknutím a přidržením tohoto tlačítka převést skladbu rychle vzad či vpřed (kromě režimu Bluetooth audio).

#### (6) Tlačítko **MENU / tlačítko CLOCK**

- Stisknutím tlačítka lze přejít do obrazovky s nabídkou pro aktuální režim.
- Stisknutím a přidržením tlačítka lze přejít do obrazovky pro nastavení času.

#### (8) Tlačítka číslic (**1 RPT ~ 4 BACK**)

- Během poslechu rádia lze stisknutím tlačítka naladit uloženou rozhlasovou stanici.
- Během poslechu rádia lze stisknutím a přidržením tlačítka uložit aktuální rozhlasovou stanici do předvolby.
- V režimech USB/Bluetooth audio lze stisknutím tlačítka **[1 RPT]** změnit režim opakování přehrávání. Stisknutím tlačítka **[2 SHFL]** lze změnit režim náhodného přehrávání.
- Stisknutím tlačítka **[4 BACK]** se vrátíte na předchozí obrazovku (kromě seznamu předvoleb rádia).

#### (7) Ovladač **TUNE / ovladač FILE / tlačítko ENTER**

- Během poslechu rádia lze otáčením nastavit kmitočet.
- Během přehrávání médií lze otáčením vyhledat skladbu/soubor (kromě režimu Bluetooth audio).
- Během vyhledávání lze otáčením zvolit aktuální skladbu/soubor (kromě režimu Bluetooth audio).

\* Skutečný vzhled a rozložení systému se může lišit v závislosti na modelu a specifikaci vozidla.

## Vzhled systému – dálkové ovládání na volantu

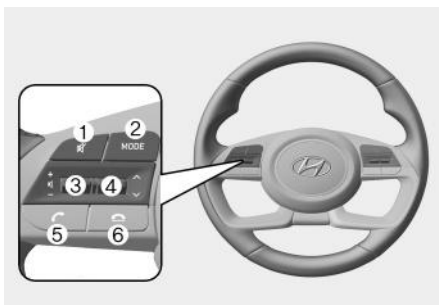

(model vybavený technologií *Bluetooth*®)

\* Skutečný vzhled a rozložení systému se může lišit v závislosti na modelu a specifikaci vozidla.

### (1) Tlačítko MUTE

- Stisknutím tlačítka lze systém ztlumit nebo ztlumení vypnout.
- Během hovoru lze stisknutím tlačítka ztlumit nebo opět zapnout mikrofon.
- Během přehrávání médií lze stisknutím tlačítka pozastavit nebo obnovit přehrávání. (je-li ve výbavě)

### (2) Tlačítko MODE

- Stisknutím tlačítka lze přepínat mezi rádiem a mediálními režimy.
- Stisknutím a přidržením tlačítka se systém zapíná a vypíná.

### (3) Páčka Volume

- Stisknutím nahoru a dolu lze nastavit hlasitost.

### (4) Nahoru/dolů

- Mění stanici/skladbu/soubor.
- Během poslechu rádia lze stisknutím a přidržením tohoto uloženou rozhlasovou stanici.
- Během poslechu rádia stiskněte a přidržte toto tlačítko, chcete-li vyhledat nějakou rozhlasovou stanici.
- Během přehrávání médií můžete stisknutím a přidržením tohoto tlačítka převíjet skladbu rychle vzad či vpřed (kromě režimu *Bluetooth audio*).

### (5) Tlačítko pro volání/příjem hovorů

- Stisknutím tlačítka spustíte připojení mobilního telefonu prostřednictvím *Bluetooth*.
- Po připojení telefonu přes *Bluetooth* lze stisknutím tlačítka vstoupit do výpisů hovorů. Stisknutím a přidržením vytočíte poslední telefonní číslo. Příchozí hovor lze tlačítkem přijmout.
- Během hovoru lze stisknutím přepínat mezi aktivním hovorem a přidrženým hovorem. Stisknutím a přidržením lze přepínat mezi systémem a mobilním telefonem.

### (6) Tlačítko pro ukončení hovoru

- Stisknutím tlačítka při přicházejícím hovoru se hovor odmítne.
- Stisknutím tlačítka během hovoru se hovor ukončí.



### VÝSTRAHA – O jízdě

- Nepracujte se systémem za jízdy. Nepozorná jízda může vést ke ztrátě kontroly nad vozidlem a případně k nehodě, závažnému zranění osob nebo smrti. Hlavní zodpovědností řidiče je bezpečný provoz vozidla v souladu s předpisy. Jakékoli příruční zařízení, vybavení nebo systémy ve vozidle, které rozptylují pozornost řidiče, by se nikdy neměly používat za provozu.
- Nesledujte obrazovku za jízdy. Nepozorná jízda může vést k dopravní nehodě. Zastavte vozidlo na bezpečném místě a teprve poté pracujte s funkcemi, jež vyžadují více operací.
- Před použitím mobilního telefonu zastavte vozidlo. Manipulace s mobilním telefonem za jízdy může vést k dopravní nehodě. V případě potřeby použijte k hovorům bezdrátovou sadu Bluetooth a hovory co nejvíce zkratíte.
- Udržujte hlasitost dostatečně nízkou, abyste slyšeli okolní zvuky. Jízda bez možnosti vnímat okolní zvuk může vést k dopravní nehodě. Dlouhodobý poslech při vysoké hlasitosti může způsobit poškození sluchu.



### VÝSTRAHA – O manipulaci se systémem

- Nerozebírejte ani neupravujte systém. Mohlo by dojít k nehodě, požáru nebo zásahu elektrickým proudem.
- Nenechte do systému vniknout tekutiny nebo cizí látky. Tekutiny nebo cizí látky mohou způsobit vznik škodlivých plynů, požár nebo poruchu systému.
- Nepoužívejte porouchaný systém, kdy například není slyšet zvuk nebo nefunguje displej. V opačném případě může dojít k požáru, zásahu elektrickým proudem nebo selhání systému.
- Nedotýkejte se antény za bouřky či při výskytu blesků, neboť podobné jednání může způsobit úraz elektrickým proudem.

### POZNÁMKA

Výrobce: HYUNDAI MOBIS Co., Ltd.



### Informace – Obsluha systému

- Používejte systém, když běží motor. Používání systému po delší dobu při vypnutém motoru může způsobit vybití akumulátoru.
- Neinstalujte neschválené produkty. Používání neschválených produktů může při používání systému způsobit závadu. Chyby systému způsobené instalací neschválených produktů nekryje záruka.



## **i** Informace

### – O manipulaci se systémem

- Nevyvíjejte na systém nadměrnou sílu. Nadměrný tlak na obrazovku může způsobit poškození panelu LCD nebo dotykového panelu.
- Při čištění obrazovky nebo panelu s tlačítky nezapomeňte vypnout motor a použijte měkkou, suchou látku. Při čištění obrazovky nebo tlačítek pomocí drsné látky nebo čisticích prostředků (alkohol, benzen, ředidlo atd.) může dojít k poškrábání nebo chemickému poškození povrchu.
- Jestliže k žaluziím ventilátoru připevníte kapalinový osvěžovač vzduchu, může se kvůli protékajícímu vzduchu zdeformovat povrch žaluzií.
- Chcete-li změnit polohu nainstalovaného zařízení, zeptejte se u autorizovaného opravce HYUNDAI. Pro montáž či demontáž zařízení jsou potřebné technické znalosti.

### **POZNÁMKA**

- Máte-li problém se systémem, kontaktujte prodejnu nebo opravce.
- Nalézá-li se multimediální systém v elektromagnetickém poli, může docházet k rušení.

## Zapnutí a vypnutí systému

Před zapnutím systému nastartujte motor.

- Nechcete-li používat systém za jízdy, můžete jej vypnout tlačítkem [POWER] na ovládacím panelu. Znovu jej zapnete opětovným stisknutím tlačítka [POWER].

Po vypnutí motoru se systém automaticky po chvíli vypne, nebo se vypne s otevřením dveří řidiče.

- V závislosti na modelu nebo specifikaci vozidla se může systém vypnout ihned po vypnutí motoru.
- Když systém znovu zapnete, obnoví se předchozí režim a nastavení.



## VÝSTRAHA

- Některé funkce se mohou z bezpečnostních důvodů za jízdy zablokovat. Fungují pouze při zastaveném vozidle. Před použitím některé z takových funkcí zaparkujte vozidlo na bezpečném místě.
- Nepoužívejte porouchaný systém, kdy například není slyšet zvuk nebo nefunguje displej. V opačném případě může dojít k požáru, zásahu elektrickým proudem nebo selhání systému.



## Informace

Systém lze zapnout, když je klíčový spínač zapalování v poloze „ACC“ nebo „ON“. Při delším používání systému bez běžícího motoru dojde k vybití akumulátoru. Hodláte-li používat systém delší dobu, nastartujte motor.

## Zapnutí a vypnutí displeje

Nechcete-li, aby vás displej oslňoval, můžete jej vypnout. Displej lze vypnout, pouze když je systém zapnutý.

1. Na ovládacím panelu stiskněte tlačítko [MENU/CLOCK].
2. Když se zobrazí okno výběru možností, otočením ovladače [TUNE] zvolte **Display off** a stiskněte ovladač.
  - Chcete-li displej znovu zapnout, stiskněte kterékoli tlačítko na ovládacím panelu.

## Základní obsluha

Určitou položku lze vybrat nebo upravit nastavení pomocí očíslovaných tlačítek a ovladače [TUNE] na ovládacím panelu.

## Výběr položky

### Očíslované položky

Stiskněte příslušné očíslované tlačítko.



## Nečíslované položky

Otáčením ovladače [TUNE] vyberte požadovanou položku a stiskněte ovladač.



## Úprava nastavení

Otáčením ovladače [TUNE] nastavte hodnotu a poté stisknutím ovladače uložte změny.

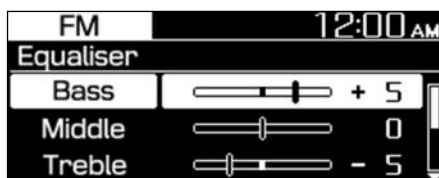

## RADIO

### Zapnutí rádia

1. Na ovládacím panelu stiskněte tlačítko **[AUDIO]**.
2. Po zobrazení okna výběru režimu zvolte otočením ovladače **[TUNE]** požadovaný režim rádia a stiskněte ovladač.

### Režim FM/AM



- (1) Aktuální režim rádia
- (2) Informace o rozhlasové stanici
- (3) Seznam předvoleb

Stiskněte tlačítko **[MENU/CLOCK]** na ovládacím panelu a přejděte do následujících nabídek:

- **Autostore** (Automatické uložení): Uložení rozhlasových stanic do seznamu předvoleb.
- **Scan** (Prohledávání): Systém vyhledá rozhlasové stanice se silným signálem a každou z nich pustí zhruba na pět sekund.
- **Sound settings** (Nastavení zvuku): Můžete změnit nastavení zvuku, například místo, kam se zvuk má soustředit a hlasitostí jednotlivých frekvenčních pásem.
  - **Position** (Pozice): Zvolte místo, kam se má zvuk ve vozidle soustředit. Zvolte **Fade** (**Fader**) nebo **Balance**, otáčením ovladače **[TUNE]** zvolte požadovanou pozici a poté ovladač stiskněte. Chcete-li zvuk nastavit do středu, zvolte **Centre** (**Center**).

- **Equaliser (Tone)** (Ekvalizér (tón)): Nastavte výstupní úroveň pro jednotlivá pásma.
- **Speed dependent vol.** (Hlasitost podle rychlosti): Nastavte, aby se hlasitost automaticky přizpůsobila rychlosti vozidla.

### POZNÁMKA

- **V závislosti na modelu a parametrech vozidla se mohou dostupné možnosti lišit.**
- **V závislosti na parametrech systému a zesilovače ve vozidle se mohou dostupné možnosti lišit.**
- **Mode popup** (Okno výběru režimu): Nastavte pro zobrazení okna výběru režimu při stisknutí tlačítka **[AUDIO]** na ovládacím panelu.
- **Date/Time** (Datum/čas): Lze změnit datum a čas zobrazené na displeji systému.
  - **Set date** (Nastavení data): Slouží k nastavení data zobrazeného na displeji systému.
  - **Set time** (Nastavení času): Slouží k nastavení času zobrazeného na displeji systému.
  - **Time format** (Formát času): Slouží k nastavení zobrazování času ve 12hodinovém nebo 24hodinovém formátu.
  - **Display (Power Off)** (Displej (vypnutí)): Slouží k nastavení zobrazení hodin, když je systém vypnutý.
- **Language** (Jazyk): Změna jazyka zobrazení.
- **Display off** (Vypnutí displeje): Vypne displej. Znovu jej zapnete stisknutím kterékoliv tlačítka na ovládacím panelu.

## Režim FM/AM (s RDS)

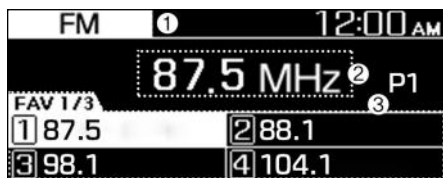

- (1) Aktuální režim rádia
- (2) Informace o rozhlasové stanici
- (3) Seznam předvoleb

Stiskněte tlačítko **[MENU/CLOCK]** na ovládacím panelu a přejděte do následujících nabídek:

- **Traffic announcement** (Dopravní zprávy): Aktivuje nebo deaktivuje dopravní zpravodajství. Zpravodajství a programy se budou přijímat automaticky, jsou-li k dispozici.
- **Autostore** (Automatické uložení): Uložení rozhlasových stanic do seznamu předvoleb.
- **Scan** (Prohledávání): Systém vyhledá rozhlasové stanice se silným signálem a každou z nich pustí zhruba na pět sekund.
- **Sound settings** (Nastavení zvuku): Můžete změnit nastavení zvuku, například místo, kam se zvuk má soustřeďovat a hlasitosti jednotlivých frekvenčních pásem.
  - **Position (Pozice)**: Zvolte místo, kam se má zvuk ve vozidle soustřeďovat. Zvolte **Fade (Fader)** nebo **Balance**, otáčením ovladače **[TUNE]** zvolte požadovanou pozici a poté ovladač stiskněte. Chcete-li zvuk nastavit do středu, zvolte **Centre (Center)**.
  - **Equaliser (Tone)** (Ekvalizér (tón)): Nastavte výstupní úroveň pro jednotlivá pásma.
  - **Speed dependent vol.** (Hlasitost podle rychlosti): Nastavte, aby se hlasitost automaticky přizpůsobila rychlosti vozidla.

**POZNÁMKA**

- **V závislosti na modelu a parametrech vozidla se mohou dostupné možnosti lišit.**
- **V závislosti na parametrech systému a zesilovače ve vozidle se mohou dostupné možnosti lišit.**
- **Mode popup** (Okno výběru režimu): Nastavte pro zobrazení okna výběru režimu při stisknutí tlačítka **[AUDIO]** na ovládacím panelu.
- **Date/Time** (Datum/čas): Lze změnit datum a čas zobrazené na displeji systému.
  - **Set date** (Nastavení data): Slouží k nastavení data zobrazeného na displeji systému.
  - **Set time** (Nastavení času): Slouží k nastavení času zobrazeného na displeji systému.
  - **Time format** (Formát času): Slouží k nastavení zobrazování času ve 12hodinovém nebo 24hodinovém formátu.
  - **Display (Power Off)** (Displej (vypnutí)): Slouží k nastavení zobrazení hodin, když je systém vypnutý.
- **Language** (Jazyk): Změna jazyka zobrazení.
- **Display off** (Vypnutí displeje): Vypne displej. Znovu jej zapnete stisknutím kterékoli tlačítka na ovládacím panelu.

## Režim DAB



- (1) Aktuální režim rádia
- (2) Informace o rozhlasové stanici
- (3) Seznam předvoleb

Stiskněte tlačítko **[MENU/CLOCK]** na ovládacím panelu a přejděte do následujících nabídek:

- **Traffic announcement** (Dopravní zprávy): Aktivuje nebo deaktivuje dopravní zpravodajství. Zpravodajství a programy se budou přijímat automaticky, jsou-li k dispozici.
- **List** (Seznam): Zobrazí všechny dostupné rozhlasové stanice.
- **Scan** (Prohledávání): Systém vyhledá rozhlasové stanice se silným signálem a každou z nich pustí zhruba na pět sekund.
- **Sound settings** (Nastavení zvuku): Můžete změnit nastavení zvuku, například místo, kam se zvuk má soustřeďovat a hlasitost jednotlivých frekvenčních pásem.
  - **Position** (Pozice): Zvolte místo, kam se má zvuk ve vozidle soustřeďovat. Zvolte **Fade** (Fader) nebo **Balance**, otáčením ovladače **[TUNE]** na požadovanou pozici a poté ovladač stiskněte. Chcete-li zvuk nastavit do středu vozidla, zvolte **Centre** (**Center**).
  - **Equaliser** (Ekvalizér): Nastavte výstupní úroveň pro jednotlivá pásma.
  - **Speed dependent vol.** (Hlasitost podle rychlosti): Nastavte, aby se hlasitost automaticky přizpůsobila rychlosti vozidla.

**POZNÁMKA**

- V závislosti na modelu a parametrech vozidla se mohou dostupné možnosti lišit.
- V závislosti na parametrech systému a zesilovače ve vozidle se mohou dostupné možnosti lišit.
- **Mode popup** (Okno výběru režimu): Nastavte pro zobrazení okna výběru režimu při stisknutí tlačítka **[AUDIO]** na ovládacím panelu.
- **Date/Time** (Datum/čas): Lze změnit datum a čas zobrazené na displeji systému.
  - **Set date** (Nastavení data): Slouží k nastavení data zobrazeného na displeji systému.
  - **Set time** (Nastavení času): Slouží k nastavení času zobrazeného na displeji systému.
  - **Time format** (Formát času): Slouží k nastavení zobrazování času ve 12hodinovém nebo 24hodinovém formátu.
  - **Display (Power Off)** (Displej (vypnutí)): Slouží k nastavení zobrazení hodin, když je systém vypnutý.
- **Language** (Jazyk): Změna jazyka zobrazení.
- **Display off** (Vypnutí displeje): Vypne displej. Znovu jej zapnete stisknutím kterékoliv tlačítka na ovládacím panelu.

## Změna režimu rádia

1. Na ovládacím panelu stiskněte tlačítko **[AUDIO]**.
2. Po zobrazení okna výběru režimu zvolte otočením ovladače **[TUNE]** požadovaný režim rádia a stiskněte ovladač.
  - Při každém stisknutí tlačítka **[MODE]** na volantu se přepne mezi režimy rádia FM ► DAB (je-li ve výbavě) ► AM.

### **POZNÁMKA**

**Pokud není v nastavení [MENU/CLOCK] ► Mode popup zvolena položka Mode popup (Okno výběru režimu), můžete režim rádia změnit stisknutím tlačítka [AUDIO] na ovládacím panelu.**

**Při každém stisknutí tlačítka [AUDIO] na ovládacím panelu se přepne mezi režimy rádia FM ► DAB (je-li ve výbavě) ► AM.**

## Prohledání dostupných rozhlasových stanic

Každou rozhlasovou stanicí lze za několik sekund spustit, otestovat příjem a zvolit vhodný program.

1. Při zobrazení obrazovky rádia stiskněte tlačítko **[MENU/CLOCK]** na ovládacím panelu.
2. Když se zobrazí okno výběru možností, otočením ovladače **[TUNE]** zvolte **Scan** a stiskněte ovladač.
  - Systém vyhledá rozhlasové stanice se silným signálem a každou z nich pustí zhruba na pět sekund.
3. Když naleznete stanicí, kterou chcete poslouchat, stiskněte ovladač **[TUNE]**.
  - Můžete pokračovat v poslechu zvolené stanice.

## Vyhledání rozhlasových stanic

Chcete-li vyhledat předchozí nebo následující dostupnou rozhlasovou stanicí, stiskněte tlačítko **[< SEEK] / [TRACK >]** na ovládacím panelu.

- Stisknutím a přidržetím tlačítka **[< SEEK] / [TRACK >]** je také možné prohledat frekvence rychle. Když uvolníte tlačítko, zvolí se automaticky stanice se silným signálem.

Jestliže znáte přesnou frekvenci stanice, kterou chcete poslouchat, nastavte frekvenci otáčením ovladače **[TUNE]** na ovládacím panelu.

## Uložení rozhlasových stanic

Své oblíbené rozhlasové stanice můžete uložit a poslouchat výběrem ze seznamu předvoleb.

### ***Uložení aktuální rozhlasové stanice***

Při poslechu rádia stiskněte a přidržte požadované očíslované tlačítko na ovládacím panelu.

- Rozhlasová stanice, kterou posloucháte, se přidá ke zvolenému číslu.
- Pro uložení na následující stránku seznamu předvoleb stiskněte tlačítko **[FAV]**.

### **POZNÁMKA**

- **V každém režimu lze uložit až 12 rozhlasových stanic.**
- **Jestliže je na zvoleném čísle již uložena rozhlasová stanice, tato stanice bude nahrazena stanicí, kterou posloucháte.**

### ***Používání funkce automatického ukládání***

Je-li ve vaší oblasti silný signál, můžete vyhledávat rozhlasové stanice. Výsledek hledání lze automaticky uložit do seznamu předvoleb.

1. Při zobrazení obrazovky rádia stiskněte tlačítko **[MENU/CLOCK]** na ovládacím panelu.
2. Když se zobrazí okno výběru možností, otočením ovladače **[TUNE]** zvolte **Autostore** a stiskněte ovladač.

## Poslech uložených rozhlasových stanic

### **Režim FM/AM**

1. Potvrďte číslo předvolby pro rozhlasovou stanici, kterou chcete poslouchat.
  - Pro zobrazení následující stránky seznamu předvoleb stiskněte tlačítko **[FAV]**.
2. Na ovládacím panelu stiskněte požadované očíslované tlačítko.
  - Případně lze stanici změnit pomocí páčky nahoru/dolu na volantu.

## MULTIMEDIÁLNÍ PŘEHRÁVAČ

### Práce s multimediálním přehrávačem

Je možné přehrávat hudbu uloženou na různých úložných médiích, například na discích USB a v chytrých telefonech.

1. Připojte zařízení k portu USB ve vozidle.
  - Přehrávání může začít ihned, v závislosti na připojeném zařízení.
2. Na ovládacím panelu stiskněte tlačítko [AUDIO].
3. Po zobrazení okna výběru režimu zvolte otočením ovladače [TUNE] požadovaný režim a stiskněte ovladač.

### POZNÁMKA

- Pro spuštění multimediálního přehrávače stiskněte tlačítko [AUDIO] na ovládacím panelu.
- Režim můžete rovněž změnit opakovaným stisknutím tlačítka [MODE] na volantu.
- Nezapomeňte připojovat či odpojovat externí zařízení USB s vypnutým napájením.
- Pokud není v nastavení [MENU/CLOCK] ► Mode popup zvolena položka Mode popup (Okno výběru režimu), můžete režim multimediálního přehrávače změnit stisknutím tlačítka [AUDIO] na ovládacím panelu.  
Při každém stisknutí tlačítka [AUDIO] na ovládacím panelu se přepne mezi režimem médií Bluetooth audio ► USB.
- V závislosti na modelech a parametrech vozidla se mohou dostupná tlačítka či vzhled a rozložení portů USB ve vašem vozidle lišit.

- Nepřipojujte chytrý telefon či zařízení MP3 k systému současně více způsoby, například USB a Bluetooth. Může dojít ke zkeslení zvuku nebo poruše systému.
- Je-li zapnutý ekvalizér na připojeném zařízení i nastavení barvy zvuku v systému, mohou se oba efekty navzájem ovlivňovat, což může způsobit degradaci zvuku a zkeslení. Je-li možno, vypněte ekvalizér v zařízení.

### Režim USB

Je možné přehrávat mediální soubory uložené v přenosných zařízeních jako disky USB a přehrávače MP3. Před použitím režimu USB zkontrolujte kompatibilní paměťová zařízení USB a parametry souborů.

Připojte své zařízení USB k portu USB ve vozidle.

- Přehrávání se ihned spustí.
- Stiskněte tlačítko [AUDIO] na ovládacím panelu pro zobrazení okna výběru režimu, otočením ovladače [TUNE] zvolte **USB** a stiskněte ovladač.





- (1) Číslo aktuálního souboru a celkový počet souborů
- (2) Čas přehrávání
- (3) Informace o aktuálně přehrávané skladbě

Stiskněte tlačítko **[MENU/CLOCK]** na ovládacím panelu a přejděte do následujících nabídek:

- **List** (Seznam): Vstup do seznamu souborů.
- **Folder list** (Seznam složek): Vstup do seznamu složek.
- **Information** (Informace): Zobrazí informace o aktuálně přehrávané skladbě.
- **Sound settings** (Nastavení zvuku): Můžete změnit nastavení zvuku, například místo, kam se zvuk má soustředit a hlasitosti jednotlivých frekvenčních pásem.
  - **Position** (Pozice): Zvolte místo, kam se má zvuk ve vozidle soustředit. Zvolte **Fade (Fader)** nebo **Balance**, otáčením ovladače **[TUNE]** zvolte požadovanou pozici a poté ovladač stiskněte. Chcete-li zvuk nastavit do středu, zvolte **Centre (Center)**.
  - **Equaliser (Tone)** (Ekvalizér (tón)): Nastavte výstupní úroveň pro jednotlivá pásma.
  - **Speed dependent vol.** (Hlasitost podle rychlosti): Nastavte, aby se hlasitost automaticky přizpůsobila rychlosti vozidla.

## POZNÁMKA

- **V závislosti na modelu a parametrech vozidla se mohou dostupné možnosti lišit.**
- **V závislosti na parametrech systému a zesilovače ve vozidle se mohou dostupné možnosti lišit.**
- **Song information (Media Display)** (Informace o skladbě (multimediální displej)): Vyberte, jaké informace se mají zobrazovat při přehrávání souborů MP3, například **Folder/File** (Složka/soubor) nebo **Artist/Title/Album** (Interpret/název skladby/album).
- **Mode popup** (Okno výběru režimu): Nastavte pro zobrazení okna výběru režimu při stisknutí tlačítka **[AUDIO]** na ovládacím panelu.
- **Date/Time** (Datum/čas): Lze změnit datum a čas zobrazené na displeji systému.
  - **Set date** (Nastavení data): Slouží k nastavení data zobrazeného na displeji systému.
  - **Set time** (Nastavení času): Slouží k nastavení času zobrazeného na displeji systému.
  - **Time format** (Formát času): Slouží k nastavení zobrazování času ve 12hodinovém nebo 24hodinovém formátu.
  - **Display (Power Off)** (Displej (vypnutí)): Slouží k nastavení zobrazení hodin, když je systém vypnutý.
- **Language** (Jazyk): Změna jazyka zobrazení.
- **Display off** (Vypnutí displeje): Vypne displej. Znovu jej zapnete stisknutím kterékoli tlačítka na ovládacím panelu

## Přetáčení vzad/vpřed

Na ovládacím panelu stiskněte a přidržte tlačítko [**< SEEK**] / [**TRACK >**].

- Můžete rovněž stisknout a přidržet páčku Nahoru/Dolů na volantě.

### Restartování aktuálního přehrávání

Poté, co skladba hrála 2 sekundy, stiskněte na ovládacím panelu tlačítko [**< SEEK**].

- Můžete rovněž stisknout páčku Nahoru na volantu.

### Přehrávání předchozí nebo další skladby

Chcete-li přehrát předchozí skladbu, na ovládacím panelu během prvních 2 sekund aktuální skladby stiskněte tlačítko [**< SEEK**]. Chcete-li přehrát další skladbu, stiskněte tlačítko [**TRACK >**] na ovládacím panelu.

- Jestliže již uplynuly více než 2 sekundy přehrávání, pro přehrání předchozí skladby stiskněte tlačítko [**< SEEK**] na ovládacím panelu dvakrát.
- Můžete rovněž stisknout páčku Nahoru/Dolů na volantu.

### POZNÁMKA

Zvolte [**MENU/CLOCK**] ► List pro přístup k seznamu souborů, otáčením ovladače [**FILE**] vyhledejte požadovanou skladbu a stisknutím ovladače spusťte přehrávání souboru.

### Opakované přehrávání

Na ovládacím panelu stiskněte tlačítko [**1 RPT**]. Při každém jeho stisknutí se změní režim opakovaného přehrávání. Na obrazovce se zobrazí příslušná ikona režimu.

### Náhodné přehrávání

Na ovládacím panelu stiskněte tlačítko [**2 SHFL**]. Při každém jeho stisknutí se zapne nebo vypne režim náhodného přehrávání. Když zapnete režim náhodného přehrávání, na obrazovce se zobrazí příslušná ikona režimu.

### POZNÁMKA

V závislosti na připojeném zařízení Bluetooth nebo mobilním telefonu nemusí být funkce opakovaného a náhodného přehrávání podporované.

### Prohledávání složek

1. Na ovládacím panelu stiskněte tlačítko [**MENU/CLOCK**].
2. Když se zobrazí okno výběru možností, otočením ovladače [**TUNE**] zvolte **Folder list** a stiskněte ovladač.
3. V seznamu **Folder list** přejděte na požadovanou složku a stiskněte ovladač [**TUNE**].
  - Bude přehrána první skladba v rámci zvoleného adresáře.

### Informace

- Před připojením zařízení USB k systému nejprve nastartujte motor. Při startování motoru se zařízením USB připojeným k systému může dojít k poškození zařízení USB.
- Při připojování a odpojování zařízení USB dávejte pozor na statickou elektřinu. Statický výboj může způsobit poruchu systému.
- Dbejte, ať se portu USB nedotknete částí těla nebo jiným předmětem. Může dojít k nehodě nebo poruše systému.
- Nepřipojujte a neodpojujte opakovaně konektor USB v krátkém časovém rozmezí. Mohlo by dojít k chybě v zařízení nebo poruše systému.
- Nepoužívejte zařízení USB pro jiné účely než přehrávání souborů. Používání příslušenství USB pro nabíjení nebo topení může způsobit špatnou funkci nebo poruchu systému.

**POZNÁMKA**

- Při připojení zařízení USB nepoužívejte prodlužovací kabel USB. Připojte jej přímo do portu USB. Používáte-li rozbočovat USB nebo prodlužovací kabel, nemusí dojít k rozeznání zařízení.
- Plně zastrčte konektor USB do portu USB. V opačném případě může dojít k poruše komunikace.
- Když odpojíte zařízení USB, může se ozvat zkraslený zvuk.
- Systém umí přehrávat pouze soubory zašifrované ve standardním formátu.
- Následující typy zařízení USB nemusí systém rozeznat nebo nemusí správně fungovat:
  - Šifrované přehrávače MP3
  - Zařízení USB nerozeznávané jako vyjímatelné disky
- Systém nemusí rozeznat zařízení USB v závislosti na jeho stavu.
- Některá zařízení USB mohou být se systémem nekompatibilní.
- V závislosti na typu a kapacitě zařízení USB či na formátu souborů může čas potřebný k rozeznání USB delší.
- Obrázky a přehrávání videa nejsou podporované.

**BLUETOOTH****Připojení zařízení Bluetooth**

Bluetooth je bezdrátová síťová technologie s krátkým dosahem. Skrze Bluetooth lze bezdrátově připojit blízka mobilní zařízení a zasílat a přijímat data mezi připojenými zařízeními. Umožňuje to používat zařízení efektivním způsobem.

Chcete-li používat technologii Bluetooth, je potřeba nejprve zařízení s povoleným připojením Bluetooth, například mobilní telefon či přehrávač MP3, připojit k systému. Ověřte, že zařízení, které chcete připojit, podporuje technologii Bluetooth.

**VÝSTRAHA**

Před připojením zařízení Bluetooth zaparkujte vozidlo na bezpečném místě. Nepozorná jízda může způsobit dopravní nehodu a zranění či úmrtí osob.

**POZNÁMKA**

- V systému lze používat pouze funkce bezdrátové sady a zvuku přes Bluetooth. Připojte zařízení, které obě funkce podporuje.
- Některá zařízení Bluetooth mohou způsobit poruchu multimediálního systému nebo rušení. V takovém případě může pomoci, když zařízení položíte na jiné místo.
- V závislosti na připojeném zařízení Bluetooth nebo mobilním telefonu nemusí být podporované určité funkce.
- Pokud je systém kvůli komunikační chybě mezi vozidlem a zařízením Bluetooth nestabilní, smažte spárovaná zařízení a připojte zařízení Bluetooth znovu.

- **Není-li připojení Bluetooth stabilní, postupujte podle těchto kroků a zkuste to znovu.**
  1. **Vypněte a zapněte v zařízení připojení Bluetooth. Poté zařízení znovu připojte.**
  2. **Vypněte a zapněte zařízení. Poté je znovu připojte.**
  3. **Vyjměte ze zařízení baterii a znovu ji vložte. Poté zařízení zapněte a znovu je připojte.**
  4. **Zrušte párování Bluetooth v systému i v zařízení, znovu je zaregistrujte a připojte.**
- **Připojení Bluetooth není dostupné, když je technologie Bluetooth v zařízení vypnutá. Nezapomeňte nejprve v zařízení zapnout funkci Bluetooth.**

### ***Párování zařízení se systémem***

Pro připojení Bluetooth nejprve spárujte zařízení se systémem, aby se dostalo na seznam zařízení Bluetooth v systému. Lze zaregistrovat až pět zařízení.

1. Na ovládacím panelu stiskněte tlačítko **[PHONE]** a zvolte **Phone settings** (Nastavení telefonu) ► **Add new device** (Přidat nové zařízení).
  - Jestliže párujete zařízení se systémem poprvé, lze rovněž stisknout tlačítko pro volání a příjem hovorů na volantu.
2. V zařízení Bluetooth, které chcete připojit, zapněte Bluetooth, vyhledejte systém ve vozidle a vyberte jej.
  - Zkontrolujte název systému Bluetooth zobrazený ve vyskakovacím okně pro novou registraci na obrazovce systému.

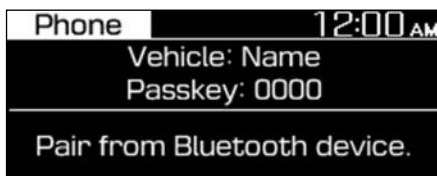

3. Vložte či potvrďte kód a odsouhlaste spojení.
  - Pokud se na obrazovce zařízení Bluetooth objevuje pole pro vložení kódu, vložte hodnotu '0000', která se zobrazuje na obrazovce v systému.
  - Jestliže se na obrazovce zařízení Bluetooth objevuje 6místný kód, ověřte, že kód Bluetooth zobrazený v zařízení Bluetooth je stejný jako kód na obrazovce systému, a potvrďte spojení ze zařízení.

### **POZNÁMKA**

- **Snímek obrazovky v této příručce je pouze ukáзка. Zkontrolujte přesný název systému Bluetooth a název zařízení Bluetooth na obrazovce systému.**
- **Výchozí kód je „0000“.**
- **Může chvíli trvat, než se systém spojí se zařízením poté, co mu povolíte přístup k zařízení. Po navázání spojení se nahoře na obrazovce objeví stavová ikona Bluetooth.**
- **Nastavení oprávnění lze upravit pomocí nabídky nastavení Bluetooth v mobilním telefonu. Další informace naleznete v uživatelské příručce k mobilnímu telefonu.**
- **Chcete-li zaregistrovat nové zařízení, opakujte kroky 1 až 3.**

- Používáte-li funkci automatického připojení Bluetooth, může dojít k přepnutí hovoru do náhlavní soupravy vozidla, pokud telefonujete poblíž vozidla se zapnutým motorem. Jestliže nechcete, aby se systém připojoval k zařízení automaticky, vypněte Bluetooth v zařízení.
- Když je zařízení připojeno k systému prostřednictvím Bluetooth, může se baterie zařízení vybíjet rychleji.

### **Připojení spárovaného zařízení**

Chcete-li používat určité zařízení Bluetooth pomocí systému vozidla, je třeba dané spárované zařízení připojit. Systém se může v jediném okamžiku spojit pouze s jediným zařízením.

1. Na ovládacím panelu stiskněte a přidržte tlačítko **[PHONE]** a zvolte **Phone settings ► Paired devices.**
  - Pokud není žádné zařízení připojeno, stiskněte tlačítko pro volání/příjem hovoru na volantu.
2. Otáčením ovladače **[TUNE]** vyberte zařízení, které chcete připojit, a stiskněte ovladač.
  - Je-li k systému již připojeno nějaké zařízení, odpojte je. Označte připojené zařízení, které chcete odpojit.

### **POZNÁMKA**

- Jestliže se spojení ukončí, protože zařízení je mimo dosah nebo v něm dojde k chybě, spojení se obnoví automaticky, jakmile se zařízení znovu dostane do dosahu nebo se chyba odstraní.
- V závislosti na prioritě automatického připojení může připojení k zařízení určitou dobu trvat.

### **Odpojení zařízení**

Chcete-li přestat používat zařízení Bluetooth nebo připojit jiné zařízení, odpojte aktuálně připojené zařízení.

1. Na ovládacím panelu stiskněte a přidržte tlačítko **[PHONE]** a zvolte **Phone settings ► Paired devices.**
2. Otáčením ovladače **[TUNE]** vyberte vaše aktuálně připojené zařízení a stiskněte ovladač.
3. Stisknutím tlačítka **[1 RPT]** zvolte **Yes (Ano).**

### **Smazání spárovaných zařízení**

Pokud již nechcete, aby bylo určité zařízení Bluetooth spárované, nebo chcete-li připojit nové zařízení a seznam zařízení Bluetooth je plný, smažte spárovaná zařízení.

1. Na ovládacím panelu stiskněte a přidržte tlačítko **[PHONE]** a zvolte **Phone settings ► Delete devices.**
2. Otáčením ovladače **[TUNE]** vyberte zařízení, které chcete smazat a stiskněte ovladač.
3. Stisknutím tlačítka **[1 RPT]** zvolte **Yes (Ano).**

### **POZNÁMKA**

- Když smažete spárované zařízení, smaže se rovněž výpis hovorů a kontakty uložené v systému.
- Chcete-li znovu začít používat smazané zařízení, musíte je znovu spárovat.

## Používání zařízení Bluetooth

Skrze reproduktory ve vozidle lze poslouchat hudbu uloženou v připojeném zařízení Bluetooth.

1. Na ovládacím panelu stiskněte tlačítko **[AUDIO]**.
2. Když se zobrazí okno výběru možností, otočením ovladače **[TUNE]** zvolte **Bluetooth audio** a stiskněte ovladač.

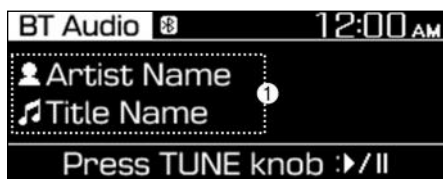

- (1) Informace o aktuálně přehrávané skladbě

1. Stiskněte tlačítko **[MENU/CLOCK]** na ovládacím panelu a přejděte do následující nabídky.
2. Otáčením ovladače **[TUNE]** zvolte možnost a stiskněte ovladač.
  - **Sound settings** (Nastavení zvuku): Můžete změnit nastavení zvuku, například místo, kam se zvuk má soustředit a hlasitosti jednotlivých frekvenčních pásem.
    - **Position** (Pozice): Zvolte místo, kam se má zvuk ve vozidle soustředit. Zvolte **Fade (Fader)** nebo **Balance**, otáčením ovladače **[TUNE]** zvolte požadovanou pozici a poté ovladač stiskněte. Chcete-li zvuk nastavit do středu, zvolte **Centre (Center)**.
    - **Equaliser (Tone)** (Ekvalizér (tón)): Nastavte výstupní úroveň pro jednotlivá pásma.
    - **Speed dependent vol.** (Hlasitost podle rychlosti): Nastavte, aby se hlasitost automaticky přizpůsobila rychlosti vozidla.

## POZNÁMKA

- **V závislosti na modelu a parametrech vozidla se mohou dostupné možnosti lišit.**
- **V závislosti na parametrech systému a zesilovače ve vozidle se mohou dostupné možnosti lišit.**
  - **Mode popup** (Okno výběru režimu): Nastavte pro zobrazení okna výběru režimu při stisknutí tlačítka **[AUDIO]** na ovládacím panelu.
  - **Date/Time** (Datum/čas): Lze změnit datum a čas zobrazené na displeji systému.
    - **Set date** (Nastavení data): Slouží k nastavení data zobrazeného na displeji systému.
    - **Set time** (Nastavení času): Slouží k nastavení času zobrazeného na displeji systému.
    - **Time format** (Formát času): Slouží k nastavení zobrazování času ve 12hodinovém nebo 24hodinovém formátu.
    - **Display (Power Off)** (Displej (vypnutí)): Slouží k nastavení zobrazení hodin, když je systém vypnutý.
  - **Language** (Jazyk): Změna jazyka zobrazení.
  - **Display off** (Vypnutí displeje): Vypne displej. Znovu jej zapnete stisknutím kterékoliv tlačítka na ovládacím panelu.

### **Pozastavení/obnovení přehrávání**

Chcete-li pozastavit přehrávání, stiskněte ovladač [TUNE] na ovládacím panelu. Přehrávání znovu spustíte opětovným stisknutím ovladače [TUNE].

- Můžete také stisknout tlačítko Mute na volantu.

### **Opakované přehrávání**

Na ovládacím panelu stiskněte tlačítko [1 RPT]. Při každém jeho stisknutí se změní režim opakovaného přehrávání. Na obrazovce se zobrazí příslušná ikona režimu.

### **Náhodné přehrávání**

Na ovládacím panelu stiskněte tlačítko [2 SHFL]. Při každém jeho stisknutí se zapne nebo vypne režim náhodného přehrávání. Když zapnete režim náhodného přehrávání, na obrazovce se zobrazí příslušná ikona režimu.

### **POZNÁMKA**

V závislosti na připojeném zařízení Bluetooth nebo mobilním telefonu nemusí být funkce opakovaného a náhodného přehrávání podporované.

### **POZNÁMKA**

- V závislosti na používaném připojeném zařízení Bluetooth, mobilním telefonu nebo přehrávači hudby se ovládací prvky mohou lišit.
- V závislosti na používaném přehrávači hudby nemusí být podporované streamování.
- V závislosti na připojeném zařízení Bluetooth nebo mobilním telefonu nemusí být podporované určité funkce.
- Jestliže se telefon se zapnutým modulem Bluetooth používá k přehrávání hudby a uskutečnitte nebo přijmete hotov, hudba se zastaví.
- Příjem hovoru nebo odchozí hovor během přehrávání zvuku přes Bluetooth mohou způsobit rušení zvuku.
- Jestliže použijete režim telefonu Bluetooth během přehrávání zvuku přes Bluetooth, nemusí se přehrávání zvuku po ukončení hovoru automaticky obnovit, v závislosti na připojeném mobilním telefonu.
- Přesun o skladbu výše/níže během přehrávání zvuku v režimu Bluetooth může u některých mobilních telefonů vést k praskavým zvukům.
- V režimu zvuku přes Bluetooth není podporována funkce rychlého přesunu vzad/vpřed.
- V režimu zvuku přes Bluetooth není podporována funkce playlistu.
- Při odpojení zařízení Bluetooth se režim zvuku přes Bluetooth ukončí.

## Používání telefonu Bluetooth

Připojení Bluetooth lze použít k hovorům pomocí bezdrátové sady. Lze zobrazovat informace o hovoru na systému displeje a uskutečňovat nebo přijímat hovory bezpečně a pohodlně prostřednictvím vestavěného mikrofonu a reproduktorů ve vozidle.



### VÝSTRAHA

- Před připojením zařízení Bluetooth zaparkujte vozidlo na bezpečném místě. Nepozorná jízda může způsobit dopravní nehodu a zranění či úmrtí osob.
- Nikdy nevytáčejte telefonní číslo a nezvedejte mobilní telefon za jízdy. Používání mobilního telefonu může snížit pozornost. Je pak náročné vnímat okolní situaci a snižuje se schopnost reagovat na nečekané události, což může způsobit nehodu. V případě potřeby použijte k hovorům bezdrátovou sadu Bluetooth a hovory co nejvíce zkráťte.

### POZNÁMKA

- Pokud není připojený žádný mobilní telefon, nelze otevřít obrazovku Phone. Chcete-li používat funkci telefonu Bluetooth, připojte k systému mobilní telefon.
- Funkce bezdrátové sady Bluetooth nemusí fungovat, když se dostanete mimo dosah pokrytí mobilním signálem, například v tunelu, v podzemí nebo v horské oblasti.
- Kvalita hovoru se může snížit v následujících situacích:
  - Špatný příjem mobilního signálu
  - Uvnitř vozidla je velký hluk
  - Mobilní telefon se nalézá poblíž kovových předmětů, například nápojové plechovky.
- V závislosti na připojeném telefonu se může hlasitost a kvalitu zvuku bezdrátové soupravy Bluetooth lišit.



## Volání

Je-li váš mobilní telefon připojen k systému, můžete uskutečňovat hovory výběrem jména z výpisu hovorů nebo ze seznamu kontaktů.

1. Na ovládacím panelu stiskněte tlačítko **[PHONE]**.
  - Případně stiskněte tlačítko pro volání/příjem hovoru na volantu.
2. Zvolte telefonní číslo.
  - Chcete-li zvolit telefonní číslo ze seznamu oblíbených čísel, zvolte položku **Favourites**.
  - Chcete-li zvolit telefonní číslo z výpisu hovorů, zvolte položku **Call history**.
  - Chcete-li zvolit telefonní číslo ze seznamu kontaktů stažených z připojeného mobilního telefonu, zvolte položku **Contacts** (Kontakty).
3. Pro ukončení hovoru stiskněte tlačítko **[2 SHFL]** na ovládacím panelu.
  - Případně stiskněte tlačítko pro ukončení hovoru na volantu.

## Registrování seznamu oblíbených

Pomocí registrování seznamu telefonních čísel jako vašich oblíbených můžete snadněji používat Bluetooth pro hovory pomocí bezdrátové sady.

1. Otáčením ovladače **[TUNE]** na ovládacím panelu vyberte na obrazovce Phone položku **Favourites** a stiskněte ovladač.
2. Zvolte **[MENU/CLOCK]** ► **Add new favourites** (Přidat nové oblíbené).
3. Otáčením ovladače **[TUNE]** vyberte požadovanou skupinu alfanumerických znaků a stiskněte ovladač.
4. Otáčením ovladače **[TUNE]** zvolte požadovaný kontakt.

## Používání seznamu oblíbených položek

1. Otáčením ovladače **[TUNE]** na ovládacím panelu vyberte na obrazovce Phone položku **Favourites** a stiskněte ovladač.
2. Otáčením ovladače **[TUNE]** zvolte požadovaný kontakt a poté stisknutím ovladače uskutečňte hovor.

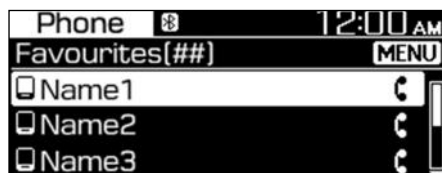

Stiskněte tlačítko **[MENU/CLOCK]** na ovládacím panelu a přejděte do následujících nabídek:

- **Add new favourites** (Přidat nové oblíbené): Přidání často používaného telefonního čísla do oblíbených.
- **Delete items** (Smazat položky): Smazání vybrané oblíbené položky.
- **Delete all** (Smazat vše): Smazání všech oblíbených položek.

## POZNÁMKA

- Pro každé zařízení lze zaregistrovat až 20 oblíbených položek.
- Nejprve musíte stáhnout kontakty do systému a poté zaregistrovat oblíbené položky.
- Seznam oblíbených položek uložený v mobilním telefonu se do systému nestahuje.
- I když dojde k úpravě informace u kontaktu v mobilním telefonu, oblíbené položky v systému se automaticky neupraví. Smažte a znovu přidejte položku k oblíbeným číslům.
- Když připojíte nový mobilní telefon, seznam oblíbených položek stažený z předchozího mobilního telefonu se nezobrazí, ale zůstane v systému, dokud předchozí telefon nesmažete ze seznamu zařízení.

### Používání výpisu hovorů

1. Otáčením ovladače [TUNE] na ovládacím panelu vyberte na obrazovce Phone položku **Call history** a stiskněte ovladač.
2. Otáčením ovladače [TUNE] zvolte požadovaný záznam a poté stisknutím ovladače uskutečňte hovor.

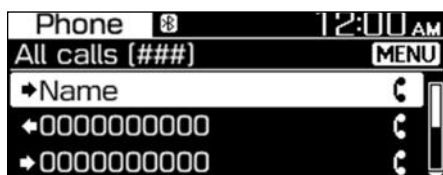

Stiskněte tlačítko [MENU/CLOCK] na ovládacím panelu a přejděte do následujících nabídek:

- **Download** (Stáhnout): Stáhne váš výpis hovorů.
- **All calls** (Všechny hovory): Zobrazí všechny záznamy hovorů.
- **Dialled calls** (Odchozí hovory): Zobrazí pouze odchozí hovory.
- **Received calls** (Přijaté hovory): Zobrazí pouze přijaté hovory.
- **Missed calls** (Zmeškané hovory): Zobrazí pouze zmeškané hovory.

### POZNÁMKA

- **Některé mobilní telefony nemusí funkci stahování podporovat.**
- **K výpisu hovorů je možné přistupovat až po stažení výpisu hovorů, když je mobilní telefon připojen k systému.**
- **Volání ze zakázaných identifikátorů se do seznamu výpisu hovorů neukládají.**
- **Do jednotlivých seznamů se může stáhnout až 50 záznamů o hovorech.**
- **Trvání a čas hovoru se na obrazovce systému nezobrazí.**

- **Ke stáhnutí výpisu hovorů z mobilního telefonu je nutné oprávnění. Když se pokusíte stáhnout data, může být nutné povolit stahování na mobilním telefonu. Jestliže stahování selže, zkontrolujte obrazovku telefonu, zdali na něm není upozornění na nastavení oprávnění k telefonu.**
- **Při stáhnutí výpisu hovorů se veškerá starší data smažou.**

### Používání seznamu kontaktů

1. Otáčením ovladače [TUNE] na ovládacím panelu vyberte na obrazovce Phone položku **Contacts** a stiskněte ovladač.
2. Otáčením ovladače [TUNE] vyberte požadovanou skupinu alfanumerických znaků a stiskněte ovladač.
3. Otáčením ovladače [TUNE] zvolte požadovaný kontakt a poté stisknutím ovladače uskutečňte hovor.

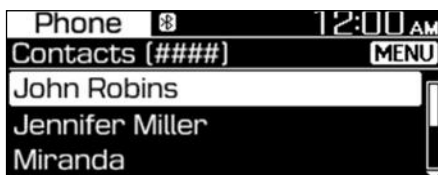

Stiskněte tlačítko [MENU/CLOCK] na ovládacím panelu a přejděte do následující nabídky:

- **Download** (Stáhnout): Stáhne kontakty z mobilního telefonu.

**POZNÁMKA**

- Kontakty lze prohlížet pouze v případě, že je zařízení Bluetooth připojeno.
- Ze zařízení Bluetooth lze stahovat a zobrazovat pouze kontakty v podporovaném formátu. Kontakty z některých aplikací se nezahrnou.
- Ze zařízení lze stáhnout až 2 000 kontaktů.
- Některé mobilní telefony nemusí funkci stahování podporovat.
- V závislosti na parametrech systému se mohou některé stažené kontakty ztratit.
- Lze stahovat kontakty uložené v telefonu i na kartě SIM. U některých mobilních telefonů se kontakty na kartě SIM nemusí stáhnout.
- Speciální znaky a obrázky v názvu kontaktu se nemusí zobrazit správně.
- Ke stáhnutí kontaktů z mobilního telefonu je nutné oprávnění. Když se pokusíte stáhnout data, může být nutné povolit stahování na mobilním telefonu. Jestliže stahování selže, zkontrolujte obrazovku telefonu, zdali na něm není upozornění na nastavení oprávnění k telefonu.
- V závislosti na typu a stavu mobilního telefonu může stahování trvat déle.
- Při stáhnutí kontaktů se veškerá starší data smažou.
- Kontakty v systému nelze upravovat ani mazat.
- Když připojíte nový mobilní telefon, kontakty stažené z předchozího mobilního telefonu se nezobrazí, ale zůstanou v systému, dokud předchozí telefon nesmažete ze seznamu zařízení.

**Příjem hovorů**

Příchozí hovor se zobrazí na obrazovce systému ve vyskakovacím okně.

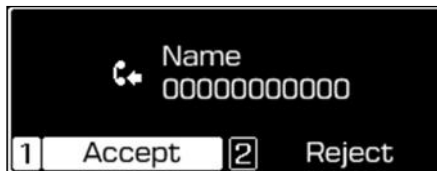

Pro přijetí hovoru stiskněte tlačítko [1 RPT] na ovládacím panelu.

- Případně stiskněte tlačítko pro volání/ příjem hovoru na volantu.

Pro odmítnutí hovoru stiskněte tlačítko [2 SHFL] na ovládacím panelu.

- Případně stiskněte tlačítko pro ukončení hovoru na volantu.

**POZNÁMKA**

- V závislosti na typu mobilního telefonu nemusí být funkce odmítnutí hovoru podporovaná.
- Po připojení mobilního telefonu k systému může zvuk vycházet z reproduktorů vozidla, i když vozidlo opustíte, pokud je telefon v dosahu připojení. Chcete-li připojení ukončit, odpojte zařízení ze systému nebo vypněte v zařízení modul Bluetooth.

### **Možnosti během hovoru**

Během hovoru uvidíte níže uvedenou obrazovku. Stisknutím určitého tlačítka vyvoláte příslušnou funkci.

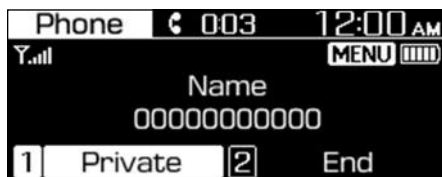

Chcete-li hovor přepnout do mobilního telefonu, stiskněte tlačítko [1 RPT] na ovládacím panelu.

- Případně stiskněte a přidržte tlačítko pro volání/přijem hovoru na volantu.

Pro ukončení hovoru stiskněte tlačítko [2 SHFL] na ovládacím panelu.

- Případně stiskněte tlačítko pro ukončení hovoru na volantu.

Stiskněte tlačítko [MENU/CLOCK] na ovládacím panelu a přejděte do následující nabídky:

- **Microphone Volume (Outgoing Volume)** (Hlasitost mikrofону (hlasitost odchozího hovoru): Nastavte hlasitost mikrofону nebo mikrofón vypněte, aby vás druhá strana neslyšela.

### **POZNÁMKA**

- Pokud je informace o volajícím uložena v seznamu kontaktů, zobrazí se jméno volajícího a telefonní číslo. Pokud informace o volajícím není uložena v seznamu kontaktů, zobrazí se pouze telefonní číslo.
- Během hovoru přes Bluetooth nelze přepnout na žádnou jinou obrazovku, například audio nebo nastavení.
- Kvalita hovoru se může lišit v závislosti na typu mobilního telefonu. Na některých telefonech může být váš hlas pro druhou stranu hůře slyšitelný.
- V závislosti na typu mobilního telefonu se nemusí telefonní číslo zobrazovat.
- V závislosti na typu mobilního telefonu nemusí být funkce přepínání hovoru podporovaná.

## CELOEVROPSKÝ SYSTÉM ECALL (JE-LI VE VÝBAVĚ)

Celoevropský systém eCall je službou automatického tísňového volání vysílaného v případě dopravní nehody nebo jiných\*\* nehod na silnicích.

### **Tlačítko SOS**

Řidič nebo spolujezdec mohou uskutečnit tísňové volání na linku integrovaného záchranného systému stisknutím tlačítka SOS pro přivolání potřebných nouzových služeb.

- Zastaví se přehrávání zvuků a na obrazovce se zobrazí SOS.

### **POZNÁMKA**

- Další informace naleznete v části „Nouzové situace“ v příručce.
- V závislosti na vašem regionu nemusí být služba podporovaná.
- V závislosti na vašem regionu nebo modelu vozidla se mohou názvy tlačítek lišit.

## SLUŽBA TÍŠŇOVÉHO VOLÁNÍ (JE-LI VE VÝBAVĚ)

V případě dopravní nehody můžete prostřednictvím systému tísňového volání rychle zavolat na tísňovou linku.

- Služba tísňového volání PSAP (Centrum tísňového volání)

### **Tlačítko SOS**

Řidič nebo spolujezdec mohou uskutečnit tísňové volání na linku integrovaného záchranného systému stisknutím tlačítka SOS pro přivolání potřebných nouzových služeb.

- Zastaví se přehrávání zvuků a na obrazovce se zobrazí SOS.

### **POZNÁMKA**

- Další informace naleznete v části „Nouzové situace“ v příručce.
- V závislosti na vašem regionu nemusí být služba podporovaná.
- V závislosti na vašem regionu nebo modelu vozidla se mohou názvy tlačítek lišit.

## STAVOVÉ IKONY SYSTÉMU

Stavové ikony se zobrazují nahoře na obrazovce a ukazují aktuální stav systému.

Seznamte se stavovými ikonami, které se zobrazují, když provádíte určité činnosti nebo využíváte některé funkce, a zjistěte jejich význam.

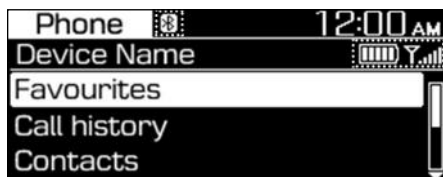

### POZNÁMKA

- Stav baterie zobrazený na displeji se může odlišovat od stavu baterie zobrazeného na displeji připojeného zařízení.
- Síla signálu zobrazená na displeji se může lišit od síly signálu zobrazené na připojeném mobilním telefonu.
- V závislosti na modelech a parametrech vozidel se některé stavové ikony nemusí zobrazovat.

### Bluetooth

Ikona	Popis
	Stav baterie v připojeném zařízení Bluetooth
	Mobilní telefon nebo zvukové zařízení připojené přes Bluetooth
	Probíhající hovor přes Bluetooth
	Mikrofon vypnutý během hovoru Bluetooth
	Stahování výpisu hovorů z mobilního telefonu připojeného k systému přes Bluetooth
	Stahování kontaktů z mobilního telefonu připojeného k systému přes Bluetooth

### Síla signálu

Ikona	Popis
	Síla signálu mobilního telefonu připojeného přes Bluetooth

## SPECIFIKACE MULTIMEDIÁLNÍHO SYSTÉMU

### USB

#### Podporované audioformáty

- Specifikace zvukových souborů
  - Zvukový formát WAVEform
  - MPEG1/2/2.5 Audio Layer3
  - Windows Media Audio Ver 7.X/8.X
- Datové toky
  - MPEG1 (Layer3):  
32/40/48/56/64/80/96/112/128/160  
/192/224/256/320 kb/s
  - MPEG2 (Layer3):  
8/16/24/32/40/48/56/64/80/96/112  
/128/144/160 kb/s
  - MPEG2.5 (Layer3):  
8/16/24/32/40/48/56/64/80/96/112  
/128/144/160 kb/s
  - WMA (High Range):  
48/64/80/96/128/160/192 kb/s
- Bitová hloubka vzorku
  - WAV (PCM(Stereo)): 24 bitů
  - WAV (IMA ADPCM): 4 bity
  - WAV (MS ADPCM): 4 bity
- Vzorkovací frekvence
  - MPEG1: 44 100 / 48 000 / 32 000 Hz
  - MPEG2: 22 050 / 24 000 / 16 000 Hz
  - MPEG2.5: 11 025 / 12 000 / 8 000 Hz
  - WMA: 32 000 / 44 100 / 48 000 Hz
  - WAV: 44 100 / 48 000 Hz
- Maximální délka názvu složek/  
souborů (kódování Unicode):  
40 anglických nebo korejských znaků
- Podporovaný počet znaků pro názvy  
složek/souborů (podpora Unicode):  
2 604 korejských znaků,  
94 alfanumerických znaků,  
4 888 běžných čínských znaků,  
986 speciálních znaků
- Maximální počet složek: 1 000
- Maximální počet souborů: 5 000

### POZNÁMKA

- Soubory, které nejsou v podporovaném formátu, nemusí systém rozeznat či přehrát, případně se informace o nich, například název souboru, nemusí správně zobrazit.
- Systém rozezná pouze soubory s příponami .mp3/.wma/.wav. Jestliže soubor není v podporovaném formátu, změňte formát souboru pomocí nejnovějšího šifrovacího softwaru.
- Zařízení nepodporuje soubory chráněné technologií DRM (Digital Rights Management).
- U komprimovaných souborů MP3/WMA může vůči souborům WAV docházet k rozdílům v kvalitě zvuku, v závislosti na bitové rychlosti. Hudební soubory s vyšší bitovou rychlostí mají vyšší zvukovou kvalitu.)
- Znaky z japonštiny nebo zjednodušené čínštiny v názvech složek nebo souborů se nemusejí zobrazovat správně.

#### Podporovaná úložná zařízení USB

- Bajtů/sektoř: 64 kbajtů nebo méně
- Formátovací systém: FAT12/16/32 (doporučeno), exFAT/NTFS

### **POZNÁMKA**

- **Správný provoz je zaručen pouze pro úložná zařízení USB s kovovým krytem a zástrčkou.**
  - **Úložná zařízení USB s plastovou zástrčkou nemusí systém rozeznat.**
  - **Úložná zařízení USB v paměťových kartách, například karty CF nebo SD, nemusí systém rozeznat.**
- **Pevné disky USB nemusí systém rozeznat.**
- **Používáte-li velkokapacitní úložné zařízení USB s více logickými jednotkami, rozeznají se pouze soubory uložené na první jednotce.**
- **Je-li na úložném zařízení USB nahrána aplikace, nemusí se příslušné mediální soubory přehrát.**
- **Použijte zařízení USB 2.0 pro lepší kompatibilitu.**

### **Bluetooth**

- Bluetooth, výkonová třída 2: -6 až 4 dBm
- Vysílací výkon: Max. 3 mW
- Frekvenční rozsah: 2 400 až 2 483,5 MHz
- Softwarová verze záplaty Bluetooth  
RAM: 1

## **OCHRANNÉ ZNÁMKY**

Ostatní ochranné známky a obchodní názvy patří příslušným majitelům.

- Název a logo Bluetooth® jsou registrované obchodní známky společnosti Bluetooth SIG, Inc. a veškeré jejich používání firmou HYUNDAI se řídí licencí.





## PROHLÁŠENÍ O SHODĚ

### Certifikace FCC

Toto zařízení bylo otestováno a vyhovuje normám pro digitální zařízení třídy B. Tato omezení slouží pro rozumnou ochranu před škodlivým zářením v obytných instalacích.

Toto zařízení generuje, používá a může vyzařovat energii na rádiových frekvencích, a pokud není nainstalované a nepoužívá se v souladu s pokyny, může způsobit rušení rádiové komunikace. Nicméně, nelze zaručit, že v určité konkrétní instalaci k rušení nedojde. Pokud toto zařízení ruší příjem rádia či televize, což lze zjistit vypnutím a zapnutím zařízení, měl by uživatel zkusit omezit rušení jedním z následujících způsobů:

- Změňte orientaci nebo polohu přijímací antény.
- Zvětšete vzdálenost mezi zařízením a přijímačem.
- Připojte zařízení do zásuvky v jiném okruhu, než do jakého je připojen přijímač.
- Vyhledejte pomoc u opravce nebo zkušeného technika v oblasti rádia a televize.

Pozor: Jakékoli změny nebo úpravy zařízení, které nejsou výslovně schváleny výrobcem, by mohly mít za následek zrušení vaše oprávnění k provozu zařízení.

Toto zařízení vyhovuje části 15 pravidel FCC. Provoz podléhá dvěma následujícím podmínkám: (1) Zařízení nesmí způsobovat rušení a (2) zařízení musí zvládnout jakékoli rušení, včetně rušení, které by mohlo způsobit nežádoucí vliv.

Zařízení vyhovuje normám FCC pro vyzařování, stanoveným pro nekontrolované prostředí.

Zařízení je třeba nainstalovat a provozovat s nejméně 20cm vzdáleností mezi vyzařovacím zařízením a tělem. Tento vysílač se nesmí umísťovat nebo provozovat společně s jakoukoli jinou anténou či vysílačem bez souhlasu FCC.

ES

<b>EU Declaration of Conformity</b> <sup>(1)</sup>		<b>HYUNDAI MOBIS</b>
<b>Product details</b> <sup>(2)</sup>		
<b>Product</b> <sup>(3)</sup>	DIGITAL CAR AUDIO SYSTEM	
<b>Model</b> <sup>(4)</sup>	ACB12GTEP, ACB10GWDG, ACB10GWGG, ACB11GWGG, ACB10GWGN, ACB10GWEG, ACB10GWEP, ACB11GWEP, AU210GWRP, ACB10GTMG, ACB11GTMG, ACB10TMN, ACB10GTEG, ACB10GTEP, AU211GTEP, AU211GTFN, ACB11GTEP	
We hereby declare, that the product above is in compliance with the essential requirements of the Directive 2014/53/EU by application of <sup>(5)</sup>		
<b>Applied Standards</b> <sup>(6)</sup>		
<b>Article</b> <sup>(7) 3.2</sup>	EN 300 328 V2.2.2 (2019-07)	
<b>Radio</b> <sup>(8)</sup>	EN 303 345-1 V1.1.1 (2019-06)	
	EN 303 345-2 V1.1.1 (2020-02)	
	DRAFT EN 303 345-3 V1.1.0 (2019-11)	
	DRAFT EN 303 345-4 V1.1.0 (2019-11)	
<b>Article</b> <sup>(7) 3.1b</sup>	EN 301 489-1 V2.2.3 (2019-11)	
<b>EMC</b> <sup>(9)</sup>	EN 301 489-17 V3.1.1 (2017-02)	
	EN 55032:2015	
	EN 55035:2017	
<b>Article</b> <sup>(7) 3.1a</sup>	EN 60065:2014 + A11:2017	
<b>Safety</b> <sup>(10), Health</sup> <sup>(11)</sup>	EN 62311:2008	
<b>Manufacturer</b> <sup>(12)</sup>		<b>Representative in the EU</b> <sup>(13)</sup>
HYUNDAI MOBIS Co., Ltd.		MOBIS Parts Europe N.V.
203, Teheran-ro, Gangnam-gu,		Wilhelm-Fay-Strabe 51,
Seoul, 06141 , Korea		Frankfurt Main, 65936, Germany
Tel: +82-31-260-2707		Tel: +49-69-85096-5011
<b>Notified Body</b> <sup>(14)</sup>		<b>Signed By</b> <sup>(15)</sup> 25/05/2020
SGS Fimko Ltd		This declaration of conformity is issued under the sole responsibility of the manufacturer. <sup>(16)</sup>
Takomotie 8 FI-00380		
Helsinki, Finland		 Seunghoon Choe
<b>Notified Body Identification</b> <sup>(17)</sup>	0598	Representative
<b>Reference</b> <sup>(18)</sup>	RED-1986	Hyundai MOBIS Co., Ltd.
<b>Additional information</b> <sup>(19)</sup>		
SW: 1.0, HW: 1.0		

# 6. Řízení vašeho vozidla

Před jízdou.....	6-4
Před nástupem do vozidla .....	6-4
Před nastartováním .....	6-4
Spínač zapalování .....	6-5
Zapalování pomocí klíčku (je-li ve výbavě) .....	6-5
Tlačítko start/stop motoru (je-li ve výbavě) .....	6-9
Manuální převodovka (je-li ve výbavě).....	6-17
Činnost manuální převodovky .....	6-17
Dobré jízdni návyky .....	6-19
Inteligentní manuální převodovka (IMT) (je-li ve výbavě).....	6-20
Činnost inteligentní manuální převodovky (IMT).....	6-20
Dobré jízdni návyky .....	6-22
Automatická převodovka (je-li ve výbavě) .....	6-23
Činnost automatické převodovky .....	6-23
Parkování .....	6-29
Hlášení na displeji sdruženého přístroje (typ s tlačítky) .....	6-29
Pádlový ovladač (režim manuálního řazení) (je-li ve výbavě) .....	6-31
Dobré jízdni návyky .....	6-31
Převodovka s dvojitou spojkou (je-li ve výbavě).....	6-33
Používání převodovky s dvojitou spojkou.....	6-33
Pádlový ovladač (režim manuálního řazení) (je-li ve výbavě) .....	6-39
Parkování .....	6-40
Hlášení na displeji sdruženého přístroje (typ s tlačítky) .....	6-40
Dobré jízdni návyky .....	6-42
Brzdový systém .....	6-43
Posilovač brzd.....	6-43
Indikátor opotřebení kotoučových brzd .....	6-43
Parkovací brzda (je-li ve výbavě).....	6-44
Elektronická parkovací brzda (EPB) (je-li ve výbavě) .....	6-46
AUTO HOLD (je-li ve výbavě).....	6-50
Protiblokovací systém brzd (ABS) .....	6-54
Elektronický stabilizační systém (ESC) (je-li ve výbavě).....	6-56
Řízení stability vozidla (VSM) (je-li ve výbavě) .....	6-58
Asistent stability přívěsu (TSA) (je-li ve výbavě).....	6-59
Asistent rozjezdu do kopce (HAC) (je-li ve výbavě) .....	6-60
Signalizace nouzového brzdění (ESS).....	6-60
Brzdový asistent (BAS) (je-li ve výbavě) .....	6-61
Multikolizní brzda (MCB) (je-li ve výbavě).....	6-61
Asistent sjezdu ze svahu (DBC) (je-li ve výbavě).....	6-62
Správné návyky při brzdění .....	6-65

Pohon všech kol (4WD) (je-li ve výbavě) .....	6-66
Činnost 4WD .....	6-67
Nouzová opatření .....	6-72
Snížení rizika převrácení .....	6-73
Systém elektronického řízení tlumičů (je-li ve výbavě) .....	6-75
Porucha systému .....	6-75
Systém ISG (Idle Stop and Go) .....	6-76
Aktivace systému ISG .....	6-76
Vypnutí systému ISG .....	6-76
Podmínky pro fungování systému ISG .....	6-80
Indikace systému ISG .....	6-81
Porucha systému ISG .....	6-83
Funkce Start Stop Coasting (SCC) (pro 48V MHEV) .....	6-84
Provozní podmínky funkce SSC .....	6-84
Podmínky pro opětovné nastartování motoru .....	6-84
Integrovaný systém řízení režimu jízdy (je-li ve výbavě) .....	6-85
Speciální jízdní podmínky .....	6-88
Nebezpečné jízdní podmínky .....	6-88
Rozhoupání vozidla .....	6-88
Plynulé projíždění zatáček .....	6-89
Jízda v noci .....	6-89
Jízda v dešti .....	6-89
Jízda v zaplavených oblastech .....	6-90
Jízda po dálnici .....	6-90
Snížení nebezpečí převrácení .....	6-90
Jízda v zimě .....	6-91
Jízda na sněhu nebo ledu .....	6-91
Zimní opatření .....	6-94
Tažení přívěsu (pro Evropu) .....	6-96
Co když se rozhodnete táhnout přívěs? .....	6-97
Výbava pro tažení přívěsu .....	6-100
Jízda s přívěsem .....	6-101
Údržba při tažení přívěsu .....	6-104
Hmotnost vozidla .....	6-105
Přetížení .....	6-105



## **VÝSTRAHA**

**Oxid uhelnatý (CO) je jedovatý. Jeho vdechování může způsobit bezvědomí a smrt.**

Výfukové plyny obsahují oxid uhelnatý, který je neviditelný a bez zápachu.

### **Výfukové plyny nevdechujte.**

Pokud kdykoliv ucítíte ve vozidle výfukové plyny, okamžitě otevřete okna. Vdechování CO může způsobit bezvědomí a smrt zadušením.

### **Ujistěte se, že je výfuková soustava na vašem vozidle v pořádku.**

Komponenty výfukové soustavy by měly být kontrolovány při každém zvednutí vozidla na zvedáku, např. při výměně motorového oleje či za jiným účelem. Pokud zaregistrujete změnu zvuku výfuku nebo pokud přejedete nějaký předmět, který mohl zasáhnout podvozek vozu, nechejte si výfukový systém co nejdříve zkontrolovat u autorizovaného opravce vozů HYUNDAI.

### **Nenechávejte motor běžet v uzavřeném prostoru.**

Nechat motor běžet ve volnoběžných otáčkách v garáži, i když máte otevřená vrata, je nebezpečné. Nechte motor běžet jen tak dlouho, aby nastartoval a mohli jste vyjet z garáže.

### **Vyhnete se dlouhodobému chodu motoru ve volnoběžných otáčkách, jsou-li ve vozidle cestující.**

Pokud musíte nechat motor běžet delší dobu ve volnoběžných otáčkách a ve voze musí zůstat cestující, zaparkujte na otevřeném prostranství, nastavte vždy ovladač přívodu vzduchu na přívod čerstvého vzduchu a ovladač ventilátoru nastavte na vysoké otáčky, aby byl do interiéru vozidla přiváděn čerstvý vzduch.

### **Otvory pro přívod vzduchu udržujte v čistotě.**

Aby byla zajištěna správná funkce ventilační soustavy, je nutné, aby mřížka přívodu vzduchu před čelním oknem nebyla zanesena listy, sněhem, ledem či jinými nečistotami.

### **Musíte-li jet s otevřeným zavazadlovým prostorem:**

Zavřete všechna okna.

Otevřete výdechy vzduchu v přístrojové desce.

Nastavte ovladač přívodu vzduchu na přívod čerstvého vzduchu zvenku, ovladač distribuce vzduchu do prostoru nohou nebo tváře a ovladač otáček ventilátoru nastavte na vysokou rychlost.

## PŘED JÍZDOU

### Před nástupem do vozidla

- Ujistěte se, že všechna okna, vnější zpětné(a) zrcátka(a) a vnější světla jsou čistá a nezakrytá.
- Odstraňte námrazu, sněh i led.
- Vizuálně zkontrolujte nerovnoměrné opotřebenění a poškození pneumatik.
- Podívejte se pod vozidlo, zda zde nejsou patrné známky nějakého úniku.
- Ujistěte se, že za vámi nejsou žádné překážky, pokud chcete couvat.

### Před nastartováním

- Ujistěte se, že kapota, zavazadlový prostor i dveře jsou bezpečně zavřené a zamknuté.
- Nastavte polohu sedadel a volantů.
- Nastavte vnitřní a vnější zpětná zrcátka.
- Zkontrolujte, že svítí všechna světla.
- Zapněte si bezpečnostní pás. Zkontrolujte, zdali mají všichni cestující zapnuté bezpečnostní pásy.
- Se spínačem zapalování v poloze ON zkontrolujte ukazatele a kontroly na přístrojové desce a hlášení na displeji.
- Zkontrolujte, že jsou všechny předměty, které převážíte, bezpečně uloženy či připoutány.



### VÝSTRAHA

Aby nemohlo dojít k **VÁŽNÉMU** nebo **SMRTELNÉMU ZRANĚNÍ**, dodržujte následující opatření:

- **VŽDY** se připoutejte. Když je vozidlo v pohybu, všichni cestující musí být správně připoutáni bezpečnostními pásy. Další informace naleznete v pasáži „Bezpečnostní pásy“ v kapitole 3.
- **Vždy** jezděte opatrně. Předpokládejte, že ostatní řidiči nebo chodci mohou být neopatrní a dělat chyby.
- **Stále** věnujte pozornost řízení. Rozptylování řidiče může způsobit nehodu.
- **Nechte si dostatečný odstup** od vozidla před vámi.



### VÝSTRAHA

**NIKDY** před jízdou nepijte alkohol ani neužívejte drogy.

Požívání alkoholu nebo konzumace drog jsou pro řízení nebezpečné a mohou vést k nehodě a k **ZÁVAŽNÉMU ZRANĚNÍ** nebo **SMRTI**.

Alkohol za volantem je každoročně jednou z hlavních příčin úmrtí na silnicích. Dokonce i malé množství alkoholu ovlivní vaše reakce, vnímání a úsudek. Pouhá jedna sklenice alkoholického nápoje může snížit vaši schopnost reagovat na měnící se podmínky a v případě tísne a doba vaší reakce se každou další sklenicí prodlužuje.

Jízda pod vlivem drog je stejně nebezpečná či dokonce nebezpečnější než jízda pod vlivem alkoholu.

Pravděpodobnost vážné nehody je mnohem větší, pokud pijete alkohol nebo berete drogy a řídíte. Pokud pijete alkohol nebo berete drogy, neřid'te. Nejezděte s řidičem, který pil alkohol nebo užil drogy. Zvolte si jiného řidiče nebo si zavolejte taxi.

## SPÍNAČ ZAPALOVÁNÍ

### VÝSTRAHA

Aby nemohlo dojít k **VÁŽNÉMU** nebo **SMRTELNÉMU ZRANĚNÍ**, dodržujte následující opatření:

- **NIKDY** nedovolte dětem ani jiným osobám, které nejsou seznámeny s obsluhou vozidla, aby se dotýkaly zapalování nebo souvisejících částí vozu. Může dojít k nečekanému a náhlému pohybu vozidla.
- **NIKDY** se nesnažte sahat na spínač zapalování nebo jiné ovládací prvky skrze volant, když je vozidlo v pohybu. Přítomnost ruky nebo paže ve volantu může způsobit ztrátu kontroly nad vozidlem a nehodu.

### Zapalování pomocí klíčku (je-li ve výbavě)

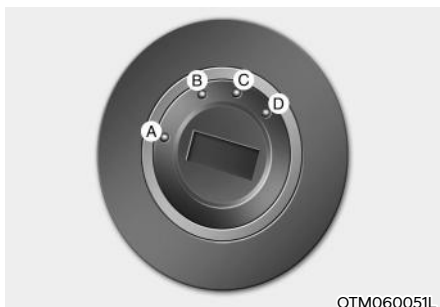

[A]: LOCK, [B]: ACC  
[C]: ON, [D]: START

Při otevření předních dveří se osvětlí prostor kolem spínací skříňky za předpokladu, že není spínač zapalování v poloze ON. Jakmile zapnete zapalování, osvětlení ihned zhasne, případně zhasne po 30 sekundách od zavření dveří (je-li ve výbavě).

### VÝSTRAHA

- **NIKDY** za jízdy nepřepínejte zapalování do polohy LOCK nebo ACC s výjimkou nouzových situací. Vypne se motor a přestane pracovat posilovač řízení a brzd. To může vést ke ztrátě kontroly nad vozidlem a brzdné síly, což může způsobit nehodu.
- Než opustíte sedadlo řidiče, vždy se ujistěte, že je zařazena poloha 1. rychlostního stupně (pro vozidla s manuální převodovkou / inteligentní manuální převodovkou) nebo P (parkování) (pro vozidla s automatickou převodovkou / převodovkou s dvojitou spojkou), zatáhněte parkovací brzdu a otočte spínač zapalování do polohy LOCK. Pokud nejsou dodrženy tyto bezpečnostní pokyny, může dojít k neočekávanému pohybu vozidla.

### **POZNÁMKA**

Nikdy nepoužívejte neoriginální kryty spínače zapalování. Může dojít k selhání během startování kvůli chybě v komunikaci.

### **Polohy spínače zapalování**

<b>Poloha spínače</b>	<b>Úkon</b>	<b>Poznámky</b>
<b>LOCK</b>	Chcete-li otočit spínačem zapalování do polohy LOCK, zatlačte na klíček v poloze ACC a otočte jím do polohy LOCK. Klíček je možné ze zapalování vyjmout pouze v poloze LOCK. Zámek volantu chrání vozidlo před odcizením. (je-li ve výbavě)	
<b>ACC</b>	Lze používat určitá elektrická příslušenství. Volant se odemkne.	Nelze-li otočit spínačem zapalování do polohy ACC, otočte klíčkem a zároveň otáčejte volantem doleva a doprava a uvolněte napětí.
<b>ON</b>	Normální poloha klíčku po nastartování motoru. Lze používat všechny funkce vozidla a veškeré příslušenství. Když přepnete zapalování z polohy ACC do ON, lze zkontrolovat varovné kontrolky.	Nenechávejte zapalování v poloze ON, když neběží motor, aby se nevybijel akumulátor.
<b>START</b>	Pokud chcete motor nastartovat, otočte spínač zapalování do polohy START. Po uvolnění se klíček vrátí do polohy ON.	Motor se bude startovat, dokud klíček neuvolníte.



## Startování motoru



### VÝSTRAHA

- Při řízení vašeho vozidla vždy používejte správnou obuv. Nevhodná obuv jako vysoké podpatky, lyžařské boty, sandály, žabky atd., může omezit schopnost řidiče ovládat pedály brzdy, akcelerace i spojky.
- Nestartujte vozidlo se sešlápnutým pedálem akcelerace. Vozidlo se může náhle pohnout a způsobit nehodu.
- Vyčkejte, dokud se otáčky motoru nedostanou na běžnou úroveň. V případě, že uvolníte brzdový pedál při vysokých otáčkách motoru, může se vozidlo náhle pohnout.

### Startování zážehového motoru

Vozidlo s manuální převodovkou / inteligentní manuální převodovkou:

1. Ujistěte se, že je parkovací brzda zatažená.
2. Ujistěte se, že je zařazena poloha N (neutrál).
3. Sešlápněte spojkový a brzdový pedál.
4. Otočte spínač zapalování do polohy START. Přidržte klíček (maximálně po dobu 10 sekund), dokud motor nenastartuje, a poté ho uvolněte.

Vozidlo s automatickou převodovkou / převodovkou s dvojitou spojkou:

1. Ujistěte se, že je parkovací brzda zatažená.
2. Ujistěte se, že je zařazena poloha P (parkování).
3. Sešlápněte brzdový pedál.
4. Otočte spínač zapalování do polohy START. Přidržte klíček (maximálně po dobu 10 sekund), dokud motor nenastartuje, a poté ho uvolněte.



### Informace

- Nečekejte ve stojícím vozidle, až se motor zahřeje.  
Jed'te ihned s nízkými otáčkami motoru. (Vyhněte se prudkému zrychlování a zpomalování.)
- Vždy startujte s nohou na brzdovém pedálu. Nestartujte vozidlo se sešlápnutým pedálem akcelerace. Nepřetáčejte motor během zahřívání.

### POZNÁMKA

Aby nedošlo k poškození vozidla:

- Nedržte klíček v zapalování v poloze START déle než 10 sekund. Před dalším pokusem počkejte 5 až 10 sekund.
- Neotáčejte spínač zapalování do polohy START, pokud již motor běží. Může se tím poškodit startér.
- Pokud to provoz a situace na silnici dovolí, můžete během jízdy zařadit polohu N (neutrál) a otočit spínač zapalování do polohy START za účelem opětovného nastartování motoru.
- Nestartujte motor roztačením nebo tažením vozidla.

### Startování vznětového motoru

Je-li vznětový motor studený, je nutné jej před s nastartováním předeřhát a před vyjetím by měl být zahřátý na provozní teplotu.

Vozidlo s manuální převodovkou / inteligentní manuální převodovkou:

1. Ujistěte se, že je parkovací brzda zapnutá.
2. Ujistěte se, že je zařazena poloha P (parkování).
3. Sešlápněte brzdový pedál.
4. Pokud chcete motor předeřhát, otočte spínač zapalování do polohy ON. Rozsvítí se kontrolka žhavení (☹☹).
5. Jakmile kontrolka žhavení (☹☹) zhasne, otočte klíčkem zapalování do polohy START. Přidržte klíček (maximálně po dobu 10 sekund), dokud motor nenastartuje, a poté ho uvolněte.

Vozidlo s automatickou převodovkou či převodovkou s dvojitou spojkou:

1. Ujistěte se, že je parkovací brzda zatažená.
2. Ujistěte se, že je zařazena poloha P (parkování).
3. Sešlápněte brzdový pedál.
4. Pokud chcete motor předeřhát, otočte spínač zapalování do polohy ON. Rozsvítí se kontrolka žhavení (☹☹).
5. Jakmile kontrolka žhavení (☹☹) zhasne, otočte klíčkem zapalování do polohy START. Přidržte klíček (maximálně po dobu 10 sekund), dokud motor nenastartuje, a poté ho uvolněte.

### POZNÁMKA

**Pokud motor nenastartuje ani po 10 sekundách po nažhavení, otočte spínač zapalování znovu do polohy LOCK a vyčkejte 10 sekund. Poté otočte spínač zapalování do polohy ON a nechte motor znovu nažhavit.**

### Startování a vypínání motoru s mezikladičem turbodmychadla

1. Nevytáčejte motor do vysokých otáček ani neakcelerujte bezprostředně po nastartování motoru.

Pokud je motor studený, nechte motor několik sekund běžet na volnoběh, aby bylo zaručeno dostatečné mazání v jednotce turbodmychadla.

2. Po jízdě vysokou rychlostí nebo po dlouhé jízdě, která vyžadovala vyšší výkon motoru, nechte běžet motor před vypnutím ve volnoběžných otáčkách asi 1 minutu.

Během této doby dojde ke zchladnutí turbodmychadla a potom je možné motor vypnout.

### POZNÁMKA

**Po náročné jízdě nevypínejte ihned motor. Mohlo by dojít k vážnému poškození motoru nebo turbodmychadla.**

### POZNÁMKA

**Aby nedošlo k poškození vozidla:**

- **Nedržte klíček v zapalování v poloze START déle než 10 sekund. Před dalším pokusem počkejte 5 až 10 sekund.**
- **Neotáčejte spínač zapalování do polohy START, pokud již motor běží. Může se tím poškodit startér.**
- **Pokud to provoz a situace na silnici dovolí, můžete během jízdy zařadit polohu N (neutrál) a otočit spínač zapalování do polohy START za účelem opětovného nastartování motoru.**
- **Nestartujte motor roztlačením nebo tažením vozidla.**

## Tlačítko start/stop motoru (je-li ve výbavě)



Jakmile se otevrou přední dveře, rozsvítí se tlačítko start/stop motoru a zhasne 30 sekund po zavření dveří.

### **VÝSTRAHA**

**Nouzové vypnutí vozidla:**

Stiskněte a držte tlačítko start/stop motoru na více než dvě sekundy **NEBO** třikrát rychle stiskněte a uvolněte tlačítko start/stop motoru (během tří sekund).

Pokud se vozidlo stále pohybuje, můžete vozidlo nastartovat bez sešlápnutí brzdového pedálu – stisknutím tlačítka start/stop motoru se zařazenou polohou N (neutrál).

### **VÝSTRAHA**

- **NIKDY** se nepokoušejte stisknout tlačítko start/stop motoru, když je vozidlo v pohybu, vyjma nouzové situace. Vozidlo se vypne a ztratí se výkon pro posilovač řízení a brzd. To může vést ke ztrátě kontroly nad vozidlem a brzdné síly, což může způsobit nehodu.
- Než opustíte sedadlo řidiče, vždy se ujistěte, že je zařazena poloha P (parkování), zatáhněte parkovací brzdu, přepněte tlačítko start/stop motoru do polohy OFF a vezměte chytrý klíček s sebou. Pokud nejsou dodrženy tyto bezpečnostní pokyny, může dojít k neočekávanému pohybu vozidla.
- Nikdy se nesnažte sahat na tlačítko start/stop motoru nebo jiné ovládací prvky skrz volant, když je vozidlo v pohybu. Přítomnost ruky nebo paže ve volantu může způsobit ztrátu kontroly nad vozidlem a nehodu.

**Polohy tlačítka start/stop motoru**

**– Vozidlo s manuální převodovkou / inteligentní manuální převodovkou**

Poloha tlačítka	Úkon	Poznámka
<b>OFF</b>	<ul style="list-style-type: none"> <li>• Chcete-li vypnout motor, zastavte vozidlo a stiskněte tlačítko start/stop motoru.</li> <li>• Zámek volantů chrání vozidlo před odcizením. (je-li ve výbavě)</li> </ul>	Jestliže není volant při otevření dveří řidiče správně zamknutý, zazní varovný zvuk.
<b>ACC</b>	<ul style="list-style-type: none"> <li>• Stiskněte tlačítko start/stop motoru, když je tlačítko v poloze OFF, aniž byste sešlápli pedál spojky.</li> <li>• Lze používat elektrická příslušenství.</li> <li>• Volant se odemkne.</li> </ul>	<ul style="list-style-type: none"> <li>• Ponecháte-li tlačítko start/stop motoru v poloze ACC na dobu více než jedné hodiny, vypne se automaticky napájení příslušenství, aby se nevybíjel akumulátor.</li> <li>• Pokud se volant neodemkne správně, tlačítko start/stop motoru nebude fungovat. Otáčejte volantem doleva a doprava, aby se uvolnilo napětí, a stiskněte tlačítko start/stop motoru.</li> </ul>
<b>ON</b>	<ul style="list-style-type: none"> <li>• Stiskněte tlačítko start/stop motoru, když je tlačítko v poloze ACC, aniž byste sešlápli pedál spojky.</li> <li>• Před nastartováním motoru je možné zkontrolovat varovné kontrolky.</li> </ul>	Nenechávejte tlačítko start/stop motoru v režimu ON, když neběží motor, aby se nevybíjel akumulátor.
<b>START</b>	Chcete-li nastartovat motor, sešlápněte pedály spojky a brzd a stiskněte tlačítko start/stop motoru se zařazenou neutrální polohou.	Pokud stisknete tlačítko start/stop motoru bez sešlápnutí pedálu spojky, motor se nespustí a tlačítko start/stop motoru prochází následujícími fázemi: <b>OFF → ACC → ON → OFF</b>

**Polohy tlačítka start/stop motoru**  
**– Vozidlo s automatickou převodovkou / převodovkou s dvojitou spojkou**

Poloha tlačítka	Úkon	Poznámky
<b>OFF</b>	<p>Chcete-li vypnout motor, stiskněte tlačítko start/stop motoru při zařazené poloze P (parkování).</p> <p>Mějte na paměti, že pokud je stisknuto tlačítko start/stop motoru, když je zařazena poloha D (jízda) nebo R (zpátečka), automaticky se zařadí poloha P (parkování).</p> <p>Pokud je stisknuto tlačítko start/stop motoru při zařazené poloze N (neutrál), tlačítko start/stop motoru se přepne do polohy ACC.</p> <p>Zámek volantu chrání vozidlo před odcizením.</p>	<p>Jestliže není volant při otevření dveří řidiče správně zamknutý, zazní varovný zvuk.</p>
<b>ACC</b>	<p>Stiskněte tlačítko start/stop motoru, když je tlačítko v poloze OFF, aniž byste sešlápli brzdový pedál.</p> <p>Některá elektrická příslušenství je možné používat.</p> <p>Volant se odemkne.</p>	<ul style="list-style-type: none"> <li>• Ponecháte-li tlačítko start/stop motoru v poloze ACC na dobu více než jedné hodiny, vypne se automaticky napájení příslušenství, aby se nevybil akumulátor.</li> <li>• Pokud se volant neodemkne správně, tlačítko start/stop motoru nebude fungovat. Otáčejte volantem doleva a doprava, aby se uvolnilo napětí, a stiskněte tlačítko start/stop motoru.</li> </ul>
<b>ON</b>	<p>Stiskněte tlačítko start/stop motoru, když je tlačítko v poloze ACC, aniž byste sešlápli brzdový pedál.</p> <p>Před nastartováním motoru je možné zkontrolovat varovné kontrolky.</p>	<p>Nenechávejte tlačítko start/stop motoru v režimu ON, když neběží motor, aby se nevybil akumulátor.</p>
<b>START</b>	<p>Chcete-li nastartovat motor, sešlápněte brzdový pedál a stiskněte tlačítko start/stop motoru při zařazené poloze P (parkování) nebo N (neutrál).</p> <p>Z bezpečnostních důvodů startujte motor se zařazenou polohou P (parkování).</p>	<p>Pokud stisknete tlačítko start/stop motoru bez sešlápnutí brzdového pedálu, motor se nespustí a tlačítko start/stop motoru prochází následujícími fázemi:  <b>OFF → ACC → ON → OFF nebo ACC</b></p>

## Startování motoru



### VÝSTRAHA

- Při řízení vašeho vozidla vždy používejte správnou obuv. Nevhodná obuv, jako jsou vysoké podpatky, lyžařské boty, sandály, žabky atd., může omezit schopnost řidiče ovládat brzdový a pedál akcelerace.
- Nestartujte vozidlo se sešlápnutým pedálem akcelerace.  
Vozidlo se může náhle pohnout a způsobit nehodu.
- Vyčkejte, dokud se otáčky motoru nedostanou na běžnou úroveň. V případě, že uvolníte brzdový pedál při vysokých otáčkách motoru, může se vozidlo náhle pohnout.



### Informace

- Vozidlo nastartuje stisknutím tlačítka start/stop motoru pouze v případě, že je chytrý klíček ve vozidle.
- I když je chytrý klíček ve vozidle, nemusí motor nastartovat, pokud je klíček daleko od řidiče.
- Pokud je tlačítko spouštění/vypínání motoru v poloze ACC nebo ON a otevřou se některé dveře, systém zkontroluje přítomnost chytrého klíčku. Pokud není chytrý klíček ve vozidle, kontrolka „“ bude blikat a rozsvítí se varování „Key not in vehicle“ (Klíček není ve vozidle). Když jsou všechny dveře zavřené, zhruba na 5 sekund zazní také zvukové znamení. Mějte chytrý klíček ve vozidle.

## Startování zážehového motoru

Vozidlo s manuální převodovkou:

1. Mějte chytrý klíček vždy u sebe.
2. Ujistěte se, že je parkovací brzda zapnutá.
3. Ujistěte se, že je zařazena poloha N (neutrál).
4. Sešlápněte spojkový a brzdový pedál.
5. Stiskněte tlačítko start/stop motoru.

Vozidlo s inteligentní manuální převodovkou:

1. Ujistěte se, že je parkovací brzda zatažená.
2. Zcela sešlápněte pedál spojky a zařadte polohu N (neutrál).
3. Držte sešlápnutý spojkový a brzdový pedál a současně přepněte tlačítko start/stop motoru do polohy START.

Pokud přepnete tlačítko start/stop motoru do polohy START bez sešlápnutí brzdového pedálu a pedálu spojky, motor se nespustí a na sdruženém přístroji se zobrazí následující vyskakovací okno.



Pokud řadič páka není v poloze N (neutrál), na sdruženém přístroji se zobrazí následující vyskakovací okno.



Vozidlo s automatickou převodovkou či převodovkou s dvojitou spojkou:

1. Mějte chytrý klíček vždy u sebe.
2. Ujistěte se, že je parkovací brzda zatažená.
3. Ujistěte se, že je zařazena poloha P (parkování).
4. Sešlápněte brzdový pedál.
5. Stiskněte tlačítko start/stop motoru.

### **i** Informace

- **Nečekejte ve stojícím vozidle, až se motor zahřeje.**  
**Jed'te ihned s nízkými otáčkami motoru. Předcházejte prudkému zrychlování a zpomalování.**
- **Vždy startujte s nohou na brzdovém pedálu. Nestartujte vozidlo se sešlápnutým pedálem akcelerace. Nepřetáčejte motor během zahřívání.**

### Startování vznětového motoru

Je-li vznětový motor studený, je nutné jej předeřhřát a před vyjetím by měl být zahřátý na provozní teplotu.

Vozidlo s manuální převodovkou:

1. Mějte chytrý klíček vždy u sebe.
2. Ujistěte se, že je parkovací brzda zatažená.
3. Ujistěte se, že je řadicí páka v neutrální poloze.
4. Sešlápněte spojkový a brzdový pedál.
5. Stiskněte tlačítko start/stop motoru.
6. Držte i nadále sešlápnutý brzdový pedál, dokud kontrolka žhavení (☺) nezhasne.
7. Když kontrolka žhavení (☺) zhasne, motor se spustí.

Vozidlo s inteligentní manuální převodovkou:

1. Ujistěte se, že je parkovací brzda zatažená.
2. Zcela sešlápněte pedál spojky a zařadte polohu N (neutrál).
3. Držte sešlápnutý spojkový a brzdový pedál a současně přepněte tlačítko start/stop motoru do polohy START.
4. Držte i nadále sešlápnutý brzdový pedál, dokud kontrolka žhavení (☺) nezhasne.
5. Když kontrolka žhavení (☺) zhasne, motor se spustí.

Pokud přepnete tlačítko start/stop motoru do polohy START bez sešlápnutí brzdového pedálu a pedálu spojky, motor se nespustí a na sduženém přístroji se zobrazí následující vyskakovací okno.



Pokud není zařazena poloha N (neutrál), na sduženém přístroji se zobrazí následující vyskakovací okno.

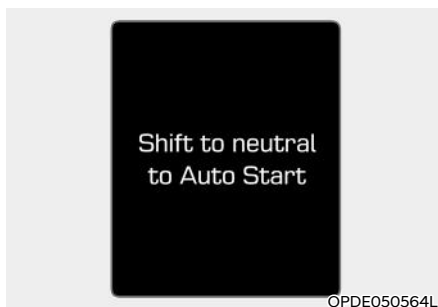

Vozidlo s automatickou převodovkou / převodovkou s dvojitou spojkou:

1. Mějte chytrý klíček vždy u sebe.
2. Ujistěte se, že je parkovací brzda zatažená.
3. Ujistěte se, že je zařazena poloha P (parkování).
4. Sešlápněte brzdový pedál.
5. Stiskněte tlačítko start/stop motoru.
6. Držte i nadále sešlápnutý brzdový pedál, dokud kontrolka žhavení (☹) nezhasne.
7. Když kontrolka žhavení (☹) zhasne, motor se spustí.

### **i** Informace

**Pokud tlačítko start/stop motoru stisknete, když se motor předeřhívá, motor může nastartovat.**



### Startování a vypínání motoru s mezikladičem turbodmychadla

1. Nevytáčejte motor do vysokých otáček ani neakcelerujte bezprostředně po nastartování motoru. Pokud je motor studený, nechte motor několik sekund běžet na volnoběh, aby bylo zaručeno dostatečné mazání v jednotce turbodmychadla.
2. Po jízdě vysokou rychlostí nebo po dlouhé jízdě, která vyžadovala vyšší výkon motoru, nechte běžet motor před vypnutím asi 1 minutu ve volnoběžných otáčkách. Během této doby dojde ke zchladnutí turbodmychadla a potom je možné motor vypnout.

### POZNÁMKA

Po náročné jízdě nevypínejte ihned motor. Mohlo by dojít k vážnému poškození motoru nebo turbodmychadla.

### POZNÁMKA

Aby nedošlo k poškození vozidla:

- Pokud motor zhasne během jízdy, nepokoušejte se zařadit polohu P (parkování).  
Pokud to provoz a situace na silnici dovolí, můžete během jízdy zařadit polohu N (neutrál) a stisknout tlačítko start/stop motoru za účelem opětovného nastartování motoru.
- Nestartujte vozidlo jeho tlačení nebo tažením.

### POZNÁMKA

Aby nedošlo k poškození vozidla:

Tlačítko start/stop motoru nadržte stisknuté déle než 10 sekund s výjimkou situace, kdy je spálená pojistka kontrolky.

Když je pojistka brzdového světla přepálená, nemůžete motor nastartovat normálně. Vyměňte pojistku za novou. Pokud nemůžete pojistku vyměnit, můžete nastartovat motor stisknutím a přidržením tlačítka start/stop motoru na 10 sekund s tlačítkem start/stop motoru v poloze ACC.

Pro vaši bezpečnost vždy před nastartováním sešlápněte brzdový pedál.

### Nouzové startování



Pokud je baterie chytrého klíčku slabá nebo pokud chytrý klíček správně nefunguje, můžete nastartovat vozidlo stisknutím tlačítka start/stop motoru s chytrým klíčkem ve směru jako na obrázku výše.

### Vypnutí motoru

1. Zastavte vozidlo a plně sešlápněte brzdový pedál.
2. Ujistěte se, že je zařazena poloha P (parkování).
3. Přepněte tlačítka start/stop motoru do polohy OFF a zatáhněte parkovací brzdu.

### Vzdálené startování (je-li ve výbavě)



Vozidlo můžete nastartovat pomocí tlačítka vzdáleného startování na chytrém klíčku.

Postup vzdáleného startování vozidla:

1. Stiskněte tlačítka zamknutí dveří, když jste ve vzdálenosti do 10 m od vozidla.
  2. Stiskněte tlačítka vzdáleného startování ( $\Omega_{\text{HOLD}}$ ) na více než 2 sekundy do 4 sekund po zamknutí dveří.
  3. Chcete-li funkci vzdáleného startování vypnout, jednou stiskněte tlačítka vzdáleného startování ( $\Omega_{\text{HOLD}}$ ).
- Tlačítka vzdáleného startování ( $\Omega_{\text{HOLD}}$ ) nemusí fungovat, pokud chytrý klíček není ve vzdálenosti do 10 m od vozidla.
  - Vozidlo vzdáleně nenastartuje, pokud je otevřená kapota motoru nebo dveře zavazadlového prostoru.
  - Aby bylo možné spustit funkci vzdáleného startování, musí být ve vozidle zařazena poloha P (parkování).
  - Pokud do vozidla nastoupíte bez registrovaného chytrého klíčku, motor se vypne.
  - Pokud do 10 minut od vzdáleného nastartování nenastoupíte do vozidla, motor se vypne.
  - Nenechávejte motor běžet na volnoběh po delší dobu.

## MANUÁLNÍ PŘEVODOVKA (JE-LI VE VÝBAVĚ)

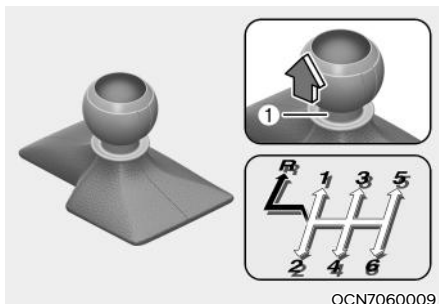

Chcete-li zařadit polohu R (zpátečka), nejprve zcela zastavte a poté posuňte řadicí páku nejprve do neutrální polohy a pak do polohy R (zpátečka).

Když zcela zastavíte a nelze zařadit 1. rychlostní stupeň nebo zpátečku:

1. Přesuňte řadicí páku do neutrální polohy a uvolněte pedál spojky.
2. Sešlápněte pedál spojky a poté zařadte 1. rychlostní stupeň nebo zpátečku.

### Činnost manuální převodovky

Manuální převodovka má 6 dopředných stupňů. Převodovka je plně synchronizovaná ve všech dopředných stupních, tudíž řazení vyšších i nižších rychlostních stupňů je snadné.

### **i** Informace

**Za chladného počasí může být řazení obtížné, dokud se mazivo v převodovce nezahřeje.**

### **!** VÝSTRAHA

- Než opustíte sedadlo řidiče, vždy se ujistěte, že řadicí páka je v poloze 1. rychlostního stupně, když vozidlo stojí směrem do svahu, resp. R (zpátečka), když vozidlo stojí směrem ze svahu, zatáhněte parkovací brzdu a přepněte zapalování do polohy LOCK/OFF. Pokud nejsou dodrženy tyto bezpečnostní pokyny, může dojít k neočekávanému pohybu vozidla.
- Při parkování ve svahu zablokujte kola, aby se vozidlo nemohlo rozjet.

### **Používání spojky (je-li ve výbavě)**

Spojku je potřeba sešlápnout až na podlahu, dříve než budete provádět následující úkony:

- Startování motoru  
Motor se bez sešlápnutí pedálu spojky nespustí.
- Řazení  
Pro nastartování vozidla pomalu uvolňujte pedál spojky a sešlápněte pedál akcelerace.

Pedál spojky uvolňujte postupně. Pedál spojky by měl být za jízdy vždy uvolněný.

### **POZNÁMKA**

Aby se spojka zbytečně neopotřebovávala a neničila:

- Při jízdě neopírejte nohu o pedál spojky.
- Nepřidržíte vozidlo pomocí spojky ve svahu, například při čekání na semaforech atd.
- Aby nevznikal hluk a spojka se nepoškozovala, vždy pedál spojky sešlápněte až na podlahu.
- Nerozjíždějte se při zařazeném 2. rychlostním stupni, s výjimkou rozjezdu na kluzké vozovce.
- Sešlápněte pedál spojky až na podlahu a dbejte, abyste nesešlápli pedál znovu dříve, než se po uvolnění vrátí zpět do vzpřímené polohy. Jestliže pedál opakovaně sešlápněte dříve, než se vrátí do své počáteční polohy, může to způsobit poruchu systému spojky.
- Nejezděte s větším než povoleným zatížením.
- Nezapomeňte sešlápnout pedál spojky, dokud motor zcela nenastartuje. Jestliže uvolníte pedál spojky, dokud motor plně nenastartuje, může motor zhasnout.

### **Zařazení nižšího rychlostního stupně**

Pokud jste nuceni zpomalit v hustém provozu nebo při jízdě do prudkého stoupání, podřadte, aby nevznikala přílišná zátěž motoru.

Podřazení omezuje možnost zhasnutí motoru a napomáhá lepší akceleraci, když opět potřebujete zrychlit.

Pokud vozidlo sjíždí z prudkého kopce, napomáhá podřazení k udržení bezpečné rychlosti díky brzdě síle motoru a k zachování dlouhé životnosti brzd.

### **POZNÁMKA**

Aby se nepoškodil motor, spojka a převodovka:

- Při podřazování z 5. na 4. rychlostní stupeň dávejte pozor, ať omylem nepřeřadíte do boku na 2. rychlostní stupeň. Drastické podřazení může způsobit nárůst otáček motoru až do červené oblasti otáčkoměru.
- Nepodřazujte o více než 2 rychlostní stupně, a je-li počet otáček motoru vysoký (5 000 ot./min nebo vyšší), nepodřazujte vůbec. Takové podřazení může způsobit poškození motoru, spojky a převodovky.

## Dobré jízdni návyky

- Nikdy nejezděte ze svahu s vyřazeným rychlostním stupněm. Je to velice nebezpečné.
- Nejezděte ze svahu se stále sešlápnutým brzdovým pedálem. Může dojít k přehřátí a poškození brzd a souvisejících součástí.

Když jedete z dlouhého kopce, zpomalte a přeřadte na nižší rychlostní stupeň. Brzdění motorem pomůže vozidlo zpomalit.

- Před zařazením nižšího rychlostního stupně zpomalte. Vyhnete se tím přetočení motoru, čímž by mohlo dojít k jeho poškození.
- Při silném bočním větru zpomalte. Budete mít mnohem lepší kontrolu nad vozidlem.
- Ujistěte se, že vůz úplně stojí, než se pokusíte zařadit polohu R (zpátečka), jinak hrozí nebezpečí poškození převodovky.
- Při jízdě po vozovce s kluzkým povrchem buďte velmi opatrní. Zvláště při brzdění, akceleraci a řazení. Na kluzkém povrchu může prudká změna rychlosti způsobit ztrátu přilnavosti kol, ztrátu kontroly nad vozidlem a následně nehodu.



## VÝSTRAHA

**Nebrzděte prudce motorem (přeřazení na nižší rychlostní stupeň) na kluzkých cestách. Může dojít k proklouznutí pneumatik a následně k nehodě.**



## VÝSTRAHA

**Dodržováním následujících zásad snížíte riziko VÁŽNĚHO nebo SMRTELNĚHO ZRANĚNÍ:**

- **VŽDY se připevněte. V případě nehody je nepřipoutaný cestující vystaven mnohem většímu nebezpečí vážného nebo smrtelného zranění než cestující správně připoutaný.**
- **Při zatáčení nebo odbočování nejezděte vysokou rychlostí.**
- **Vyvarujte se prudkých pohybů volantem, jako je náhlá změna jízdniho pruhu nebo ostrý průjezd zatáčky.**
- **Pokud ztratíte kontrolu nad vozidlem při jízdě ve vysokých rychlostech (např. při jízdě po dálnici), zvyšuje se riziko převrácení vozidla.**
- **Ke smyku často dochází ve chvílích, kdy vozidlo sjede jednou stranou z vozovky a řidič prudce zatočí, aby se vrátil na vozovku.**
- **Pokud vozidlo sjede z vozovky, vyvarujte se prudkých pohybů volantem. Namísto toho zpomalte a potom se vraťte do jízdniho pruhu.**
- **Společnost HYUNDAI vám doporučuje dodržovat všechna rychlostní omezení na silnici.**



## Informace – Mechanismus kickdown (je-li ve výbavě)

**Pokud sešlápnete pedál akcelerace vybavený mechanismem kickdown za bod odporu, maximalizuje se výkon motoru. Můžete cítit, když začne mechanismus kickdown pracovat a slyšet zvuk jeho činnosti. Jedná se o běžný provoz, nikoli o poruchu.**

## INTELENTNÍ MANUÁLNÍ PŘEVODOVKA (iMT) (JE-LI VE VÝBAVĚ)

Systém inteligentní manuální převodovky (iMT) využívá technologii E-Clutch (elektronická spojka) a SSC (Start Stop Coasting). Když vozidlo jede na volnoběh, automaticky odpojí výkon motoru, aby se snížila spotřeba paliva.

### Činnost inteligentní manuální převodovky (iMT)

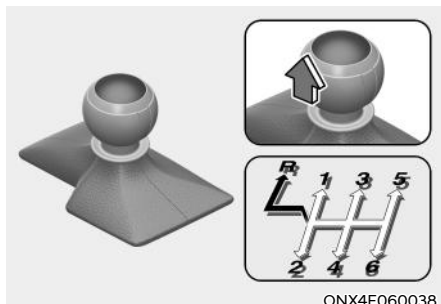

Inteligentní manuální převodovka (iMT) má 6 rychlostních stupňů pro jízdu vpřed. Toto schéma řazení je zobrazeno na hlavici řadicí páky.

Převodovka je plně synchronizovaná ve všech dopředných stupních, tudíž řazení vyšších i nižších rychlostních stupňů je snadné. Během řazení plně sešlápněte pedál spojky a pomalu jej uvolňujte.

Pokud je vaše vozidlo vybaveno zámkem spínače zapalování, motor se při startování nespustí bez sešlápnutí brzdového pedálu a pedálu spojky. (je-li ve výbavě)

Řadicí páka musí být před zařazením do polohy R (zpátečka) vrácena do neutrální polohy. Povytáhněte nahoru kroužek a dostatečně přitáhněte řadicí páku doleva a poté zařadte zpátečku (R). Před zařazením polohy R (zpátečky) se ujistěte, že vozidlo stojí.

Nikdy motor neprovozujte s otáčkoměrem v červené zóně.

### POZOR

- Při podřazování z pátého na čtvrtý rychlostní stupeň dávejte pozor, ať omylem nezatlačíte řadicí páku do boku, čímž by se zařadil druhý rychlostní stupeň. Drastické podřazení může způsobit nárůst otáček motoru až do červené oblasti otáčkoměru. Takové přetočení motoru a převodovky může způsobit poškození motoru.
- Nepodřazujte o více než 2 rychlostní stupně, a je-li počet otáček motoru vysoký (5000 ot/min nebo vyšší), nepodřazujte vůbec. Takové podřazení může způsobit poškození motoru, spojky a převodovky.
- Za chladného počasí může být řazení obtížné, dokud se mazivo v převodovce nezahřeje. To je normální a převodovku to nepoškozuje.
- Pokud jste úplně zastavili a je obtížné zařadit 1. rychlostní stupeň nebo polohu R (zpátečka), nechte řadicí páku v poloze N (neutrál) a uvolněte spojku. Opět sešlápněte spojku a poté zařadte 1. rychlostní stupeň nebo zpátečku.
- Abyste předešli předčasnému opotřebení a poškození spojky, nejezděte s nohou opřenu o pedál spojky. Také nepoužívejte spojku pro udržení vozidla ve svahu, když čekáte na semaforu atd.
- Nepoužívejte řadicí páku jako opěrku ruky během jízdy, mohlo by dojít k předčasnému opotřebení řadicích vidlic převodovky.
- Abyste předešli možnému poškození systému spojky, nerozjíždějte se při zařazeném 2. rychlostním stupni, s výjimkou rozjezdu na kluzké vozovce.



### VÝSTRAHA

- Před opuštěním sedadla řidiče vždy plně zatáhněte parkovací brzdou a vypněte motor. Poté se ujistěte, že je převodovka zařazena na 1. rychlostní stupeň, když je vozidlo zaparkováno na rovině nebo směrem do svahu, a přehradte do polohy R (zpátečka), když je vozidlo zaparkováno směrem ze svahu. Pokud nejsou dodrženy tyto bezpečnostní pokyny, může dojít k neočekávanému a náhlému pohybu vozidla.
- Nebrzděte prudce motorem (přeražení na nižší rychlostní stupeň) na kluzkých cestách. Může dojít k proklouznutí pneumatik a následně k nehodě.

### *Používání spojky*

Před zařazením rychlostního stupně sešlápněte pedál spojky až k podlaze, po přeražení ho pomalu uvolňujte. Během jízdy by měl být pedál spojky vždy zcela uvolněný. Při jízdě neopírejte nohu o pedál spojky. Mohlo by docházet k nadměrnému opotřebení. Neudržujte vůz ve svahu prokluzováním spojky. Tím rovněž dochází k jejímu nadměrnému opotřebení. Vůz ve svahu zabrzděte parkovací brzdou nebo pedálem brzdy. Pedál spojky nesešlapujte prudce a opakovaně.



### POZOR

Spojkový pedál je potřeba plně sešlápnout. Pokud pedál spojky nesešlápnete úplně, může dojít k poškození spojky nebo se může ozvat rušivý hluk.

### *Zařazení nižšího rychlostního stupně*

Pokud musíte zpomalit v hustém provozu nebo při jízdě do prudkého kopce, zařadte nižší rychlostní stupeň dřív, než motor začne zhasínat. Zařazením nižšího rychlostního stupně snížíte pravděpodobnost, že vám motor zhasne, a motor bude lépe akcelarovat, když budete opět potřebovat zvýšit rychlost. Pokud vozidlo jede z prudkého kopce, zařazením nižšího rychlostního stupně lépe udržíte bezpečnou rychlost a prodloužíte životnost brzd.

## Dobré jízdni návyky

- Nikdy nejezděte ze svahu s vyřazeným rychlostním stupněm. Je to velmi nebezpečné. Vždy jezděte se zařazeným rychlostním stupněm.
- Nejezděte ze svahu se stále sešlápnutým brzdovým pedálem. Brzdy se přitom přehřívají a snižuje se jejich účinnost. Při sjíždění dlouhých kopců zařadte nižší rychlostní stupeň. Když takto podřadíte, můžete využívat pomocného brzdícího účinku motoru.
- Před zařazením nižšího rychlostního stupně zpomalte. Vyhněte se tím přetočení motoru, čímž by mohlo dojít k jeho poškození.
- Při silném bočním větru zpomalte. Budete mít mnohem lepší kontrolu nad vozidlem.
- Ujistěte se, že vůz úplně stojí, než se pokusíte řadit zpátečku. Pokud tak neuděláte, může dojít k poškození převodovky.
- Při jízdě po vozovce s kluzkým povrchem buďte velmi opatrní. Zvláště při brzdění, akceleraci a řazení. Při jízdě na kluzkém povrchu může vést prudká změna rychlosti ke ztrátě přilnavosti pneumatik a tím i ke ztrátě kontroly nad vozidlem.



## VÝSTRAHA

- **Vždy se připoutejte! V případě nehody je nepřipoutaný cestující vystaven mnohem většímu nebezpečí vážného nebo smrtelného zranění než cestující správně připoutaný.**
- **Při zatáčení nebo odbočování nejezděte vysokou rychlostí.**
- **Vyvarujte se prudkých pohybů volantem, jako je náhlá změna jízdniho pruhu nebo ostrý průjezd zatáčky.**
- **Riziko převrácení vozidla se značně zvýší, pokud ztratíte kontrolu nad vozidlem při jízdě vysokou rychlostí.**
- **Ke smyku často dochází ve chvílích, kdy vozidlo sjede jednou stranou z vozovky a řidič prudce zatočí, aby se vrátil na vozovku.**
- **Pokud vozidlo sjede z vozovky, vyvarujte se prudkých pohybů volantem. Namísto toho zpomalte a potom se vraťte do jízdniho pruhu.**
- **Nikdy nepřekračujte stanovené rychlostní limity.**



## Informace – Mechanismus

### kickdown (je-li ve výbavě)

**Pokud sešlápnete pedál akcelerace vybavený mechanismem kickdown za bod odporu, maximalizuje se výkon motoru. Můžete cítit, když začne mechanismus kickdown pracovat a slyšet zvuk jeho činnosti. Jedná se o běžný provoz, nikoli o poruchu.**



## AUTOMATICKÁ PŘEVODOVKA (JE-LI VE VÝBAVĚ)

- Typ s řadicí pákou
  - Levostranné řízení

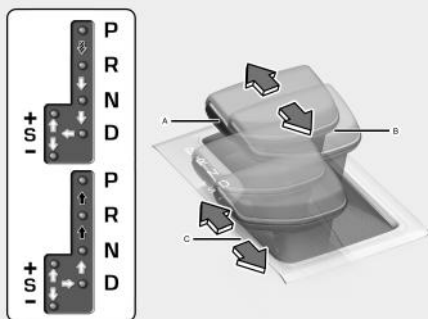

ONX4E060039

- Pravostranné řízení

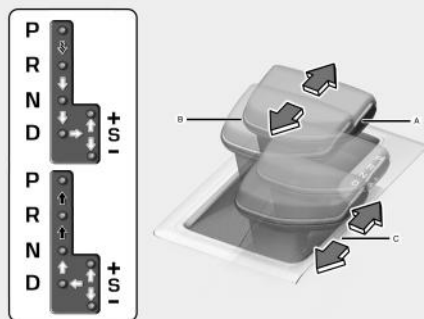

ONX4E060039R

[A]: Řadicí páka, [B]: Uvolňovací tlačítko řazení, [C]: Režim manuálního řazení

⚡ Sešlápněte brzdový pedál a při posouvání řadicí páky stiskněte uvolňovací tlačítko řazení.

➡ Při posouvání řadicí páky stiskněte uvolňovací tlačítko řazení.

⇨ Řadicí páku lze volně ovládat.

- Typ s tlačítky
  - Levostranné řízení



ONX4060003

- Pravostranné řízení



ONX4E060003R

### Činnost automatické převodovky

Automatická převodovka má šest dopředných rychlostí (osm dopředných rychlostí, je-li tato verze ve výbavě) a zpátečku.

Jednotlivé rychlostní stupně se v režimu D (jízda) volí automaticky.

Indikátor ve sdruženém přístroji zobrazuje polohu řadicí páky/tlačítka, pokud je spínač zapalování v poloze ON.



## VÝSTRAHA

**Dodržováním následujících zásad snížíte riziko VÁŽNÉHO nebo SMRTELNÉHO ZRANĚNÍ:**

- Před zařazením polohy D (jízda) nebo R (zpátečka) VŽDY zkontrolujte, zda se v okolí vozu nevyskytují osoby, zejména děti.
- Než opustíte sedadlo řidiče, vždy se ujistěte, že zařazena poloha P (parkování), a poté zatáhněte parkovací brzdu a přepněte spínač zapalování do polohy LOCK/OFF. Pokud nejsou dodrženy tyto bezpečnostní pokyny, může dojít k neočekávanému a náhlému pohybu vozidla.
- Při používání pádlového ovladače (režim manuálního řazení) nebrzděte prudce motorem (přeřazení na nižší rychlostní stupeň) na kluzkých cestách. Může dojít k proklouznutí pneumatik a následně k nehodě.

### Režimy řazení

Indikátor ve sdruženém přístroji zobrazuje polohu řadicí páky/tlačítka, pokud je spínač zapalování v poloze ON.

#### P (parkování)

Před zařazením polohy P (parkování) vždy úplně zastavte.

Pro řazení z P (parkování) musíte pevně sešlápnout brzdový pedál a ujistit se, že vaše noha nespočívá na pedálu akcelerace.

**Pokud jste učinili výše uvedené a stále není možné přeřadit z P (parkování), viz „Uvolnění blokování řazení“ v této kapitole. (typ s řadicí pákou)**

Řadicí páka/tlačítko musí být před vypnutím motoru v poloze P (parkování).



## VÝSTRAHA

- Přeřazení do polohy P (parkování) za jízdy může způsobit ztrátu kontroly nad vozidlem.
- Po zastavení vozidla se vždy ujistěte, že je zařazena poloha P (parkování), zatáhněte parkovací brzdu a vypněte motor.
- Když parkujete ve svahu, zařad'te polohu P (parkování) a zatáhněte parkovací brzdu, aby se vozidlo nemohlo rozjet z kopce dolů.
- Nepoužívejte místo parkovací brzdy polohu P (parkování).

#### R (zpátečka)

Použijte tuto polohu při couvání.

## POZNÁMKA

Před zařazením nebo vyřazením polohy R (zpátečka) vždy úplně zastavte; pokud zařadíte polohu R (zpátečka), když je vozidlo v pohybu, může dojít k poškození převodovky.

Když je vozidlo zastaveno se zařazenou polohou R (zpátečka), pokud otevřete dveře řidiče s nezapnutým bezpečnostním pásem, automaticky se zařadí poloha P (parkování) (typ s tlačítky).

Pokud se však vozidlo pohybuje se zařazenou polohou R (zpátečka), pokud otevřete dveře řidiče s nezapnutým bezpečnostním pásem, nemusí být z důvodu ochrany automatické převodovky automaticky zařazena poloha P (parkování) (typ s tlačítky).

**N (neutrál)**

Kola a převodovka nejsou propojeny.

Chcete-li nastartovat zhasnutý motor nebo potřebujete-li zastavit se zapnutým motorem, použijte polohu N (neutrál). Potřebujete-li z libovolného důvodu opustit vozidlo, přeřaďte do polohy P (parkování).

Když přerazujete z polohy N (neutrál) do jakékoli jiné polohy, vždy sešlápněte brzdový pedál.

**VÝSTRAHA**

**Řad'te pouze s nohou pevně umístěnou na brzdovém pedálu. Razení při vysokých otáčkách motoru může způsobit velmi rychlý pohyb vozidla. Mohli byste ztratit kontrolu nad vozidlem a narazit do lidí nebo předmětů v okolí.**

**Zachování zařazené polohy N (neutrál) po vypnutí vozidla (typ s tlačítky)**

ONX4060004

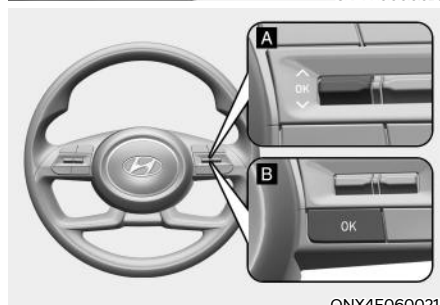

ONX4E060021

[A]: typ A, [B]: typ B

Pokud chcete, aby vozidlo zachovalo zařazení polohy N (neutrál) po vypnutí motoru (ve stavu ACC), postupujte následovně.

1. Při běžícím motoru nebo s tlačítkem start/stop motoru v poloze ON uvolněte parkovací brzdu. Pokud je aktivní systém AUTO HOLD, vypněte ho.
2. Stiskněte tlačítko N (neutrál) při sešlápnutém brzdovém pedálu.
3. Když sundáte nohu z brzdového pedálu, na displeji sdruženého přístroje se zobrazí hlášení „Press and hold the OK button to stay in Neutral when vehicle is Off“ (Stiskněte a podržte tlačítko OK, aby se po vypnutí vozidla zachovala poloha neutrálu) (nebo „Hold OK button to stay in neutral gear position when vehicle is Off“ (Podržte tlačítko OK, aby se po vypnutí vozidla zachovala zařazená poloha neutrálu)).

4. Stiskněte a podržte tlačítko OK na volantu déle než 1 sekundu.
5. Když se zobrazí hlášení „Vehicle will stay in (N). Change gear to cancel“ (Vozidlo zachová polohu (N). Zrušte ji přeřazením) (nebo „N will stay engaged when the vehicle is Off“ (Po vypnutí vozidla zůstane zařazena poloha N)), stiskněte tlačítko start/stop motoru při sešlápnutém brzdovém pedálu.

Pokud však otevřete dveře řidiče, automaticky se zařadí poloha P (parkování) a tlačítko start/stop motoru se přepne do polohy OFF.

### POZNÁMKA

**Pokud je zařazena poloha N (neutrál), tlačítko start/stop motoru bude v poloze ACC. Mějte na paměti, že při přepnutí do polohy ACC nelze zamknout dveře, neboť hrozí vybití akumulátoru, pokud by zůstala přepnuta poloha ACC po delší dobu.**

### D (jízda)

Toto je normální poloha pro jízdu. Převodovka automaticky řadí všech 6 (nebo 8) rychlostních stupňů, s ohledem na zajištění optimální spotřeby paliva a výkonu.

Chcete-li vozidlo rozjet směrem dopředu, stiskněte tlačítko D (jízda) se sešlápnutým brzdovým pedálem při běžícím motoru. (typ s tlačítky)

Poté plynule sešlápněte pedál akcelerace.

Potřebujete-li při předjíždění nebo jízdě do kopce vyšší výkon, sešlápněte pedál akcelerace více. Převodovka pak automaticky přeřadí na nižší rychlostní stupeň (nebo přejde přes více stupňů, podle potřeby).

Když je vozidlo zastaveno se zařazenou polohou D (jízda), pokud otevřete dveře řidiče s nezapnutým bezpečnostním pásem, automaticky se zařadí poloha P (parkování). (typ s tlačítky)

Pokud se však vozidlo pohybuje se zařazenou polohou D (jízda), pokud otevřete dveře řidiče s nezapnutým bezpečnostním pásem, nemusí být z důvodu ochrany automatické převodovky automaticky zařazena poloha P (parkování). (typ s tlačítky) Přepínač DRIVE MODE umožňuje řidiči přepnout z režimu NORMAL do režimu SPORT nebo ECO. (je-li ve výbavě)

**Podrobnosti naleznete v části „Integrovaný systém řízení režimu jízdy“ dále v této kapitole.**

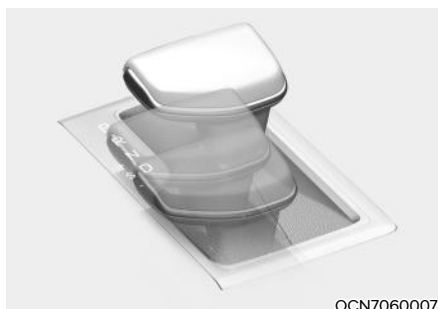

OCN7060007

### Režim DS (sportovní jízda)

Chcete-li přepnout do režimu Ds, přesuňte řadicí páku z polohy D (jízda) do středu režimu manuálního řazení. Logika řízení motoru a převodovky se automaticky optimalizuje pro sportovní styl jízdy.

Jestliže v režimu Ds přesunete řadicí páku nahoru (+) nebo dolů (-), vozidlo přejde do režimu manuálního řazení. Pokud řadicí páku přesunete zpět do polohy D (jízda), změní se režim na D (jízda). Vozidlo bude fungovat podle vybraného jízdního režimu (NORMAL, ECO, SPORT).

## Režim manuálního řazení (typ s řadicí pákou)

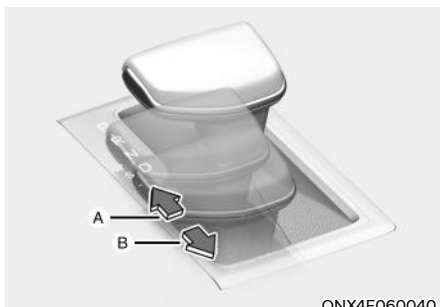

[A]: + (nahoru), [B]: - (dolů)

Bez ohledu na to, zda vozidlo stojí nebo je v pohybu, režim manuálního řazení se volí zatlačením řadicí páky z polohy D (jízda) do manuální kulisy řazení. Chcete-li se vrátit do činnosti v režimu D (jízda), zatlačte řadicí páku zpět do hlavní kulisy řazení.

V režimu manuálního řazení můžete zatlačením řadicí páky dopředu a dozadu volit příslušné rychlostní stupně podle aktuální jízdní situace.

- + (nahoru): Jednou zatlačte páku dopředu, čímž přeřadíte na příští vyšší převodový stupeň.
- (dolů): Jednou přitáhněte páku dozadu, čímž přeřadíte na příští nižší převodový stupeň.

## **i** Informace

- Je možné zařadit pouze šest (nebo osm) dopředných rychlostních stupňů. Chcete-li couvat nebo zaparkovat, posuňte řadicí páku podle potřeby do polohy R (zpátečka) nebo P (parkování).
- Když vozidlo zpomaluje, řazení dolů probíhá automaticky. Když vozidlo zastaví, automaticky se zvolí 1. rychlostní stupeň.
- Když se otáčky motoru přiblíží k červené oblasti, převodovka automaticky zařadí vyšší rychlostní stupeň.
- I když řidič zatlačí páku do polohy + (nahoru) nebo - (dolů), převodovka nemusí provést požadovanou změnu rychlostního stupně, pokud by požadovaný rychlostní stupeň způsobil vychýlení otáček motoru mimo povolenou oblast. Řidič musí při řazení vyšších rychlostních stupňů brát v úvahu jízdní podmínky a dbát na to, aby otáčky motoru vždy zůstávaly pod červeným polem.
- Při jízdě na kluzké vozovce zatlačte řadicí páku dopředu do polohy + (nahoru). Pevodovka tak přeřadí na 2. rychlostní stupeň, který je vhodnější pro plynulé rozjíždění na kluzké vozovce. Chcete-li zařadit zpět 1. převodový stupeň, zatlačte řadicí páku směrem k - (dolů).

### **Uvolnění blokování řazení (typ s řadicí pákou)**

Pokud není možné přesunout řadicí páku z polohy P (parkování) do polohy R (zpátečka) se sešlápnutým brzdovým pedálem, stále mějte brzdu sešlápnutou a poté proveďte následující:

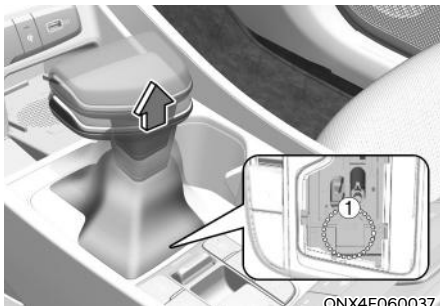

1. Umístěte spínač zapalování do polohy LOCK/OFF.
2. Zatáhněte parkovací brzdu.
3. Opatrně sejměte manžetu řadicí páky.
4. Přesuňte řadicí páku a současně držte uvolňovací tlačítko (1) pomocí nástroje (např. plochý šroubovák).

Je-li nutné použít postup pro uvolnění blokování řazení, nechejte si svůj vůz neprodleně zkontrolovat u autorizovaného opravce vozů HYUNDAI.

### **System blokování řazení**

Z bezpečnostních důvodů je automatická převodovka vybavena systémem blokování řazení, který brání přeřazení převodovky z polohy P (parkování) do polohy R (zpátečka) bez sešlápnutí brzdového pedálu.

Chcete-li přeřadit z polohy P (parkování) do polohy R (zpátečka):

1. Držte brzdový pedál sešlápnutý.
2. Nastartujte motor nebo přepněte spínač zapalování do polohy ON.
3. Sešlápněte brzdový pedál a přesuňte řadicí páku do polohy R (zpátečka). (typ s řadicí pákou)

Sešlápněte brzdový pedál a stiskněte tlačítko R (zpátečka). (typ s tlačítky)

### **Pojistka klíčku v zapalování (je-li ve výbavě)**

Klíček ze zapalování není možné vyjmout, dokud nepřesunete řadicí páku do polohy P (parkování).

### **Dojde-li k vybití akumulátoru: (typ s tlačítky)**

Když je vybitý akumulátor, nemůžete řídit.

V případě nouze zařadte na rovném povrchu polohu N (neutrál) následujícím postupem.

1. Připojte kabely akumulátoru z jiného vozidla nebo z jiného akumulátoru ke svorkám pro startování z cizího zdroje v motorovém prostoru.

### **Podrobnosti naleznete v části „Startování z cizího zdroje“ v kapitole 8.**

2. Se spínačem zapalování v poloze ON uvolněte parkovací brzdu.
3. Zařadte polohu N (neutrál), viz část „Zachování zařazené polohy N (neutrál) po vypnutí vozidla“ v této kapitole.

## Parkování

Vždy zcela zastavte a stále držte sešlápnutý brzdový pedál. Zařadte polohu P (parkování), zatáhněte parkovací brzdu a přepněte spínač zapalování do polohy LOCK/OFF. Když pouštíte vozidlo, berte si klíček s sebou.



### VÝSTRAHA

Když zůstáváte ve vozidle s běžícím motorem, dávejte pozor, abyste nedrželi dlouho sešlápnutý pedál akcelerace.

**Mohl by se přehřát motor nebo výfukový systém a mohlo by dojít k požáru.**

**Výfukové plyny a výfukový systém jsou velmi horké. Nedotýkejte se komponent výfukového systému.**

**Nezastavujte a neparkujte nad hořlavými materiály, jako je suchá tráva, papíry nebo listí. Mohou se vznítit a způsobit požár.**

## Hlášení na displeji sdruženého přístroje (typ s tlačítky)

- \* Skutečné hlášení se může od následujícího hlášení na displeji sdruženého přístroje lišit.
- \* Použití následujícího hlášení se může lišit v závislosti na modelu vozidla.

### **„Shifting conditions not met. Reduce speed, then shift“ (Nesplněny podmínky řazení. Zpomalte a poté přeřadte.)**

Toto varovné hlášení se zobrazí na displeji sdruženého přístroje, když jsou pro přeřazení příliš vysoké otáčky motoru nebo příliš vysoká rychlost vozidla.

Doporučujeme před přeřazením snížit otáčky motoru nebo zpomalit.

### **„Press brake pedal to change gear“ (Pro přeřazení sešlápněte brzdový pedál)**

Toto varovné hlášení se zobrazí na displeji sdruženého přístroje, pokud není při řazení sešlápnutý brzdový pedál.

Doporučujeme sešlápnout brzdový pedál a poté přeřadit.

### **„Shift to P after stopping“ (Zařad'te P po zastavení)**

Toto varovné hlášení se zobrazí na displeji sdruženého přístroje v případě řazení polohy P (parkování), když je vozidlo v pohybu.

Před přeřazením do polohy P (parkování) zastavte vozidlo.

### **„PARK engaged“ (Zařazena poloha parkování)**

Toto varovné hlášení se zobrazí na displeji sdruženého přístroje v případě řazení polohy P (parkování), když je vozidlo v pohybu.

**„Press and hold the OK button on the steering wheel to stay in Neutral“ (Stiskněte a podržte tlačítko OK na volantu, aby se zachovala poloha neutrálu)**

Hlášení se zobrazí na displeji sdruženého přístroje, pokud je stisknuto tlačítko N (neutrál) a sejmete nohu z brzdového pedálu, zatímco vozidlo stojí. Chcete-li po vypnutí motoru zachovat zařazenou polohu N (neutrál), stiskněte a podržte tlačítko „OK“ na volantu déle než 1 sekundu.

**„Vehicle will stay in (N). Change gear to cancel“ (Vozidlo zachová polohu (N). Zrušte ji přeřazením) / „N will stay engaged when the vehicle is Off“ (Po vypnutí vozidla zůstane zařazena poloha N)**

Toto varovné hlášení se zobrazí na displeji sdruženého přístroje, když stisknete tlačítko „OK“ na volantu poté, co se na displeji sdruženého přístroje zobrazí hlášení. Po vypnutí motoru zůstane zařazena poloha N (neutrál).

**„NEUTRAL engaged“ (Zařazena poloha neutrálu)**

Toto hlášení se zobrazí na displeji sdruženého přístroje, pokud je zařazena poloha N (neutrál).

**„Gear already selected“ (Převod již zařazen) / „This gear is already selected“ (Tento převod je již zařazen)**

Toto hlášení se zobrazí na displeji sdruženého přístroje, pokud je znovu stisknuto tlačítko aktuálně zařazeného převodu.

**„Shift button held down“ (Tlačítko řazení je drženo stisknuté) / „Shift button is stuck“ (Tlačítko řazení je zaseknuté)**

Toto varovné hlášení se zobrazí na displeji sdruženého přístroje, když je tlačítko řazení drženo stisknuté nebo tlačítko řazení nefunguje správně. Odstraňte předměty nebo nečistoty v okolí tlačítka řazení.

Pokud se toto hlášení zobrazí znovu, doporučujeme vám nechat vozidlo zkontrolovat u autorizovaného opravce HYUNDAI.

**„Shifter system malfunction! Service immediately“ (Porucha systému řazení! Neprodleně zajistěte servis.)**

Toto varovné hlášení se zobrazí na displeji sdruženého přístroje, když převodovka nebo tlačítko řazení nefunguje správně v poloze P (parkování).

V takovém případě vám doporučujeme neprodleně nechat vozidlo zkontrolovat u autorizovaného opravce HYUNDAI.

**„Check shift controls“ (Zkontrolujte ovládací prvky řazení)**

Toto varovné hlášení se zobrazí na displeji sdruženého přístroje, když došlo k poruše tlačítka řazení.

V takovém případě vám doporučujeme neprodleně nechat vozidlo zkontrolovat u autorizovaného opravce HYUNDAI.



## Pádlový ovladač (režim manuálního řazení) (je-li ve výbavě)

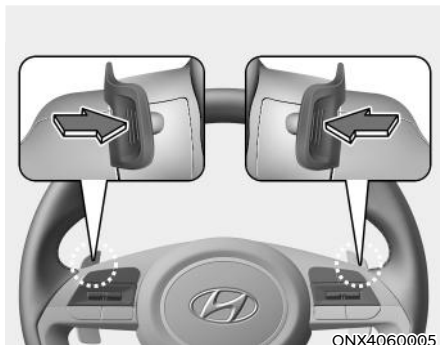

Pádlový ovladač lze používat, když je řadicí páka/tlačítko v poloze D (jízda) nebo v režimu manuálního řazení.

### S řadicí pákou/ tlačítkem v poloze D

Pádlový ovladač bude funkční při rychlosti vozidla nad 10 km/h.

Jedním přitažením pádlového ovladače [+] nebo [-] se přeřadí o jeden rychlostní stupeň nahoru nebo dolů a systém přejde z automatického režimu do režimu manuálního řazení.

Chcete-li z režimu manuálního řazení přepnout zpět do režimu automatického řazení, proveďte některý z následujících úkonů:

- Přitáhněte pádlový ovladač [+] na déle než sekundu.
- U typu s řadicí pákou přesuňte řadicí páku z polohy D (jízda) do manuální kulisy řazení a vraťte ji zpět do polohy D. U typu s tlačítkem řazení stiskněte tlačítko D.

Režim manuálního řazení se přepne zpět na režim automatického řazení také v některé z následujících situací:

- Když je během jízdy mírně sešlápnutý pedál akcelerace na dobu delší než 6 sekund.
- Když vozidlo zastaví.

### S řadicí pákou/ tlačítkem v režimu manuálního řazení

Jedním přitažením pádlového ovladače [+] nebo [-] se přeřadí o jeden rychlostní stupeň nahoru nebo dolů.

## **i** Informace

**Jsou-li pádlové ovladače [+] a [-] přitaženy současně, přeřazení se nemusí provést.**

## Dobré jízdni návyky

- Nikdy nepřepínáte z polohy P (parkování) nebo polohy N (neutrál) do jiné polohy, když je sešlápnutý pedál akcelerace.
- Nikdy nepřepínáte do polohy P (parkování), když je vůz v pohybu. Ujistěte se, že vůz úplně stojí, než se pokusíte zařadit polohu R (zpátečka) nebo polohu D (jízda).
- Nepřepínáte za jízdy do polohy N (neutrál). Jestliže za jízdy přeřadíte do polohy N (neutrál), může dojít k nehodě kvůli ztrátě brzdící síly motoru. Může to také zvýšit riziko nehody. Zařazení zpět do polohy D (jízda), když je vozidlo v pohybu, může také vážně poškodit převodovku.
- Při jízdě do kopce nebo z kopce vždy zařadte do polohy D (jízda) pro jízdu vpřed nebo do polohy R (zpátečka) pro couvání. Po zařazení polohy D (jízda) nebo R (zpátečka) zkontrolujte před jízdou polohu převodového stupně zobrazenou na sdrúženém přístroji. Pokud by se vozidlo pohybovalo v opačném směru, než je zařazený rychlostní stupeň, mohlo by dojít k vypnutí motoru a vážné nehodě

v důsledku zhoršeného brzdného účinku.

- Nejezděte s nohou opřenou o brzdový pedál. I mírný, avšak stálý tlak na pedál může způsobit přehřátí brzd, jejich opotřebení a případně i selhání.
- Před řazením v režimu manuálního řazení směrem dolů nejdříve zpomalte. Jinak se nemusí nižší převodový stupeň zařadit, pokud jsou otáčky motoru mimo povolený interval.
- Před opuštěním vozidla vždy zatáhněte parkovací brzdou. Nespoléhejte se jen na to, že zařazení polohy P (parkování) zabrání vozidlu v pohybu.
- Při jízdě po vozovce s kluzkým povrchem buďte velmi opatrní. Zvláště při brzdění, akceleraci a řazení. Na kluzkém povrchu může prudká změna rychlosti způsobit ztrátu přilnavosti kol, ztrátu kontroly nad vozidlem a následně nehodu.
- Optimální výkonnosti a úsporného provozu vozidla dosáhnete plynulým sešlapováním a uvolňováním pedálu akcelerace.



### VÝSTRAHA

**Dodržováním následujících zásad snížíte riziko VÁŽNĚHO nebo SMRTELNĚHO ZRANĚNÍ:**

- **VŽDY se připoutejte. V případě nehody je nepřipoutaný cestující vystaven mnohem většímu nebezpečí vážného nebo smrtelného zranění než cestující správně připoutaný.**
- **Při zatáčení nebo odbočování nejezděte vysokou rychlostí.**
- **Vyvarujte se prudkých pohybů volantem, jako je náhlá změna jízdního pruhu nebo ostrý průjezd zatáčky.**
- **Pokud ztratíte kontrolu nad vozidlem při jízdě ve vysokých rychlostech (např. při jízdě po dálnici), zvyšuje se riziko převrácení vozidla.**
- **Ke smyku často dochází ve chvílích, kdy vozidlo sjede jednou stranou z vozovky a řidič prudce zatočí, aby se vrátil na vozovku.**
- **Pokud vozidlo sjede z vozovky, vyvarujte se prudkých pohybů volantem. Namísto toho zpomalte a potom se vraťte do jízdního pruhu.**
- **Společnost HYUNDAI vám doporučuje dodržovat všechna rychlostní omezení na silnici.**



### Informace – Mechanismus

**kickdown (je-li ve výbavě)**

**Pokud sešlápnete pedál akcelerace vybavený mechanismem kickdown za bod odporu, maximalizuje se výkon motoru. Můžete cítit, když začne mechanismus kickdown pracovat a slyšet zvuk jeho činnosti. Jedná se o běžný provoz, nikoli o poruchu.**

## PŘEVODOVKA S DVOJITOU SPOJKOU (JE-LI VE VÝBAVĚ)

■ Levostranné řízení

■ Pravostranné řízení



ONX4060003/ONX4E060003R

### Používání převodovky s dvojitou spojkou

Převodovka s dvojitou spojkou má sedm dopředných rychlostí a zpátečku. Jednotlivé rychlostní stupně se v režimu D (jízda) volí automaticky.

- Převodovku s dvojitou spojkou je možné považovat za automaticky řídicí manuální převodovku. Dává pocit jízdy s manuální převodovkou a zároveň se ovládá jednoduše jako automatická převodovka.
- Když je zvolena poloha D (jízda), bude převodovka automaticky řídit rychlostní stupně podobně jako konvenční automatická převodovka. Na rozdíl od tradiční automatické převodovky lze někdy přeřazování vnímat a slyšet, neboť aktuátory zapojují spojky a volí se rychlostní stupně.

- Převodovka s dvojitou spojkou je vybavena mechanismem duální spojky suchého typu, který umožňuje lepší výkon při zrychlení a nižší spotřebu paliva během jízdy. Od běžné automatické převodovky se však liší, neboť nemá měnič točivého momentu. Místo toho je řazení z jednoho stupně na druhý ovládáno prokluzem spojky, zejména pak v nižších rychlostech.  
Výsledkem je, že je řazení někdy více cítit a někdy jsou cítit lehké vibrace, když se otáčky hřídele převodovky vyrovnávají s otáčkami hřídele motoru. Jedná se o normální stav převodovky s dvojitou spojkou.
- Spojka suchého typu přenáší točivý moment příměji a poskytuje přímý pocit z jízdy, což může být jiný pocit než u konvenční automatické převodovky. Bývá to zřetelnější při rozjíždění ze zastavení nebo při jízdě v nižších rychlostech v kolonách.
- Při rychlém zrychlení z nižší rychlosti se musí otáčky motoru silně navýšit v důsledku prokluzu spojky, když převodovka s dvojitou spojkou volí správný rychlostní stupeň. To je normální.
- Při rozjíždění ze zastavení ve svahu sešlapujte pedál akcelerace plynule a postupně, abyste zabránili vibracím.
- Při jízdě při nižší rychlosti můžete při rychlém uvolnění pedálu akcelerace před změnou rychlostního stupně cítit brzdění motoru. Tento pocit z brzdění motoru je podobný chování manuální převodovky při nízkých rychlostech.
- Když zapnete a vypnete motor, můžete zaslechnout cvakavé zvuky; systém prochází testováním. Jedná se o normální zvuk převodovky s dvojitou spojkou.

- Během prvních 1 500 km můžete mít pocit, že při zrychlování v nízké rychlosti nejede vozidlo zcela hladce. Během záběhu se kvalita a výkon řazení vašeho nového vozidla stále optimalizují.



### VÝSTRAHA

Dodržováním následujících zásad snížíte riziko **VÁŽNÉHO** nebo **SMRTELNÉHO ZRANĚNÍ**:

- **Před zařazením polohy D (jízda) nebo R (zpátečka) VŽDY zkontrolujte, zda se v okolí vozu nevyskytují osoby, zejména děti.**
- **Než opustíte sedadlo řidiče, vždy se ujistěte, že tlačítko řazení v poloze P (parkování), zatáhněte parkovací brzdu a přepněte spínač zapalování do polohy LOCK/OFF. Pokud nejsou dodrženy tyto bezpečnostní pokyny, může dojít k neočekávanému a náhlému pohybu vozidla.**
- **Nebrzděte prudce motorem (přeřazením na nižší převodový stupeň) na kluzkých cestách. Může dojít k proklouznutí pneumatik a následně k nehodě.**

### POZNÁMKA

- **Před zařazením polohy D (jízda) nebo R (zpátečka) vždy úplně zastavte.**
- **Nepřerazujte za jízdy do polohy N (neutrál).**



### VÝSTRAHA

Kvůli poruše převodovky nelze pokračovat v jízdě a kontrolka polohy a kontrolka polohy v přístrojové desce (D, P) se rozblíkají. Doporučujeme kontaktovat autorizovaného opravce HYUNDAI a nechat systém zkontrolovat.

### Varovné zprávy převodovky s dvojitou spojkou

Toto varovné hlášení se zobrazí, když vozidlo jede pomalu ve svahu a zjistí, že není sešlápnutý brzdový pedál.

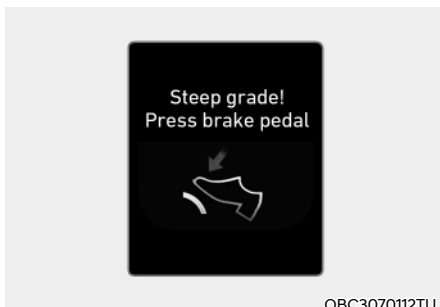

#### Příkrý svah

- Jízda do kopců a prudkých svahů:
- Chcete-li udržet vozidlo ve svahu, použijte nožní nebo parkovací brzdu.
- Když jedete v koloně ve svahu, nechte vzniknout odstup od vozidla před vámi, než se rozjedete. Poté držte vozidlo ve svahu pomocí nožní brzdy.

Pokud držíte vozidlo ve svahu pomocí pedálu akcelerace nebo jedete velmi pomalu, může dojít k přehřátí spojky a převodovky a k jejich poškození. V takovém případě se na displeji sdruženého přístroje zobrazí varovné hlášení.

- Pokud se zobrazí varování na displeji sdruženého přístroje, je nutné sešlápnout nožní brzdu.
- Ignorování varování může vést k poškození převodovky.



#### Vysoká teplota převodovky

- Za určitých podmínek, například při opakovaném zastavování a rozjíždění do prudkého svahu, při prudkém rozjíždění či akceleraci nebo za jiných náročných jízdních podmínkách, se teplota spojky nadměrně zvýší.
- Pokud je teplota spojky příliš vysoká, na displeji sdruženého přístroje se zobrazí varovné hlášení „Transmission temp. is high! Stop safely“ (Vysoká teplota převodovky! Bezpečně zastavte) a zazní zvukové znamení. Řazení převodových stupňů pak nemusí být plynulé.
- Pokud dojde k této situaci, zastavte vozidlo na bezpečném místě, nechte běžet motor, zabrzděte, zařadte polohu P (parkování) a nechte převodovku vychladnout.
- Budete-li toto varování ignorovat, mohou se zhoršit jízdní podmínky. Může dojít k prudkému přerazování, častému řazení nebo trhavé jízdě.
- Jakmile se objeví zpráva „Trans cooled. Resume driving“ (Převodovka zchlazena. Pokračujte v jízdě.), můžete pokračovat v jízdě.
- Je-li to možné, jezděte plynule.

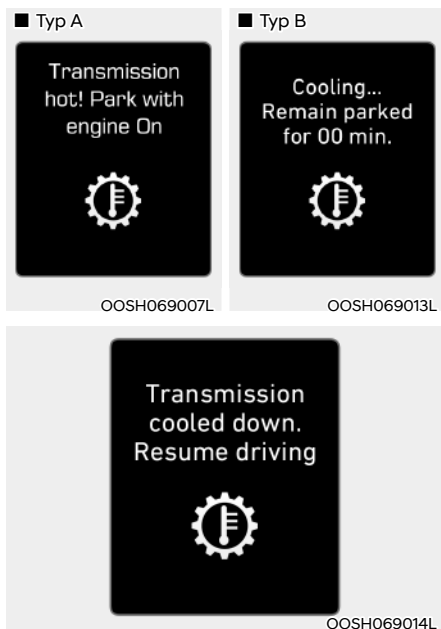

### Přehřátí převodovky

- Pokud jedete s vozidlem nadále a teplota spojky dosáhne teplotního limitu, zobrazí se hlášení „Transmission hot! Park with engine On“ (Převodovka přehřátá! Zaparkujte a nechte běžet motor). V této situaci se spojka odpojí, dokud se neochladí na normální teplotu.
- Ve varování zobrazí čas, který je třeba vyčkat, aby se převodovka ochladila.
- Pokud dojde k této situaci, zastavte vozidlo na bezpečném místě, nechte běžet motor, zabrzděte, zařadte polohu P (parkování) a nechte převodovku vychladnout.
- Jakmile se objeví zpráva „Trans cooled. Resume driving“ (Převodovka zchlazena. Pokračujte v jízdě.), můžete pokračovat v jízdě.
- Je-li to možné, jezděte plynule.

Jestliže kterékoli z varovných hlášení na displeji sdruženého přístroje trvale bliká, je z bezpečnostních důvodů vhodné kontaktovat autorizovaného opravce HYUNDAI a nechat systém zkontrolovat.

### Režimy řazení

Indikátor ve sdruženém přístroji zobrazuje polohu tlačítka řazení, pokud je spínač zapalování v poloze ON.

#### P (parkování)

Před zařazením polohy P (parkování) vždy úplně zastavte.

Pro řazení z P (parkování) musíte pevně sešlápnout brzdový pedál a ujistit se, že vaše noha nespočívá na pedálu akcelerace.

Řadící tlačítko musí být před vypnutím motoru v poloze P (parkování).



### VÝSTRAHA

- **Přeřazení do polohy P (parkování) za jízdy může způsobit ztrátu kontroly nad vozidlem.**
- **Po zastavení vozidla nezapomeňte přeřadit do polohy P (parkování), zatáhnout parkovací brzdu a vypnout motor.**
- **Když parkujete ve svahu, zařad'te polohu P (parkování) a zatáhněte parkovací brzdu, aby se vozidlo nemohlo rozjet z kopce dolů.**
- **Z bezpečnostních důvodů vždy, když je zařazena poloha P (parkování), zatáhněte parkovací brzdu, s výjimkou nouzového parkování.**

#### R (zpátečka)

Použijte tuto polohu při couvání.

### POZNÁMKA

**Před zařazením nebo vyřazením polohy R (zpátečka) vždy úplně zastavte.; pokud zařadíte polohu R (zpátečka), když je vozidlo v pohybu, může dojít k poškození převodovky.**

**POZNÁMKA**

Když je vozidlo zastaveno se zařazenou polohou R (zpátečka), pokud otevřete dveře řidiče s nezapnutým bezpečnostním pásem, automaticky se zařadí poloha P (parkování) (je-li ve výbavě tlačítko řazení).

Pokud se však vozidlo pohybuje se zařazenou polohou R (zpátečka), pokud otevřete dveře řidiče s nezapnutým bezpečnostním pásem, nemusí být z důvodu ochrany převodovky s dvojitou spojkou automaticky zařazena poloha P (parkování) (je-li ve výbavě tlačítko řazení).

**N (neutrál)**

Kola a převodovka nejsou propojeny. Chcete-li nastartovat zhasnutý motor nebo potřebujete-li zastavit se zapnutým motorem, použijte polohu N (neutrál). Potřebujete-li z libovolného důvodu opustit vozidlo, přeřadte do polohy P (parkování).

Když přeřazujete z polohy N (neutrál) do jakékoli jiné polohy, vždy sešlápněte brzdový pedál.

**VÝSTRAHA**

**Řad'te pouze s nohou pevně umístěnou na brzdovém pedálu. Razení při vysokých otáčkách motoru může způsobit velmi rychlý pohyb vozidla. Mohli byste ztratit kontrolu nad vozidlem a narazit do lidí nebo předmětů v okolí.**

**Zachování zařazené polohy N (neutrál) po vypnutí vozidla (typ s tlačítky)**

ONX4060004

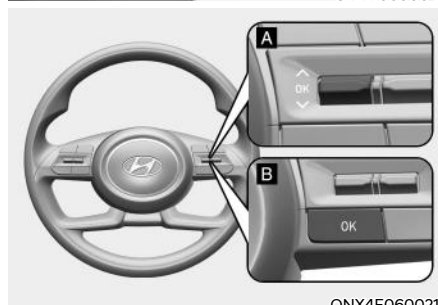

ONX4E060021

[A]: typ A, [B]: typ B

Pokud chcete, aby vozidlo zachovalo zařazení polohy N (neutrál) po vypnutí motoru (ve stavu ACC), postupujte následovně.

1. Při běžícím motoru nebo s tlačítkem start/stop motoru v poloze ON uvolněte parkovací brzdu. Pokud je aktivní systém AUTO HOLD, vypněte ho.
2. Stiskněte tlačítko N (neutrál) při sešlápnutém brzdovém pedálu.
3. Když sundáte nohu z brzdového pedálu, na displeji sdruženého přístroje se zobrazí hlášení „Press and hold the OK button to stay in Neutral when vehicle is Off“ (Stiskněte a podržte tlačítko OK, aby se po vypnutí vozidla zachovala poloha neutrálu) (nebo „Hold OK button to stay in neutral gear position when vehicle is Off“ (Podržte tlačítko OK, aby se po vypnutí vozidla zachovala zařazená poloha neutrálu)).

4. Stiskněte a podržte tlačítko OK na volantu déle než 1 sekundu.
5. Když se na displeji sdruženého přístroje zobrazí hlášení „Vehicle will stay in (N). Change gear to cancel“ (Vozidlo zachová polohu (N). Zrušte ji přezazením) (nebo „N will stay engaged when the vehicle is Off“ (Po vypnutí vozidla zůstane zařazena poloha N)), stiskněte tlačítko start/stop motoru při sešlápnutém brzdovém pedálu.

Pokud však otevřete dveře řidiče, automaticky se zařadí poloha P (parkování) a tlačítko start/stop motoru se přepne do polohy OFF.

### **POZNÁMKA**

**Pokud je zařazena poloha N (neutrál), tlačítko start/stop motoru bude v poloze ACC. Mějte na paměti, že při přepnutí do polohy ACC nelze zamknout dveře, neboť hrozí vybití akumulátoru, pokud by zůstala přepnuta poloha ACC po delší dobu.**

### **D (jízda)**

Toto je normální poloha pro jízdu. Převodovka automaticky řadí v rozsahu 7 rychlostních stupňů pro dosažení nejlepší spotřeby paliva a výkonu.

Chcete-li vozidlo rozjet směrem dopředu, stiskněte tlačítko D (jízda) se sešlápnutým brzdovým pedálem při běžícím motoru. Poté plynule sešlápněte pedál akcelerace. Potřebujete-li při předjíždění nebo jízdě do kopce vyšší výkon, sešlápněte pedál akcelerace více. Převodovka pak automaticky přeřadí na nižší rychlostní stupeň (nebo přejde přes více stupňů, podle potřeby). Když je vozidlo zastaveno se zařazenou polohou D (jízda), pokud otevřete dveře řidiče s nezapnutým bezpečnostním pásem, automaticky se zařadí poloha P (parkování).

Pokud se však vozidlo pohybuje se zařazenou polohou D (jízda), pokud otevřete dveře řidiče s nezapnutým bezpečnostním pásem, nemusí být z důvodu ochrany převodovky s dvojitou spojkou automaticky zařazena poloha P (parkování).

Přepínač DRIVE MODE umožňuje řidiči přepnout z režimu NORMAL do režimu SPORT nebo ECO. (je-li ve výbavě)

**Podrobnosti naleznete v části „Integrovaný systém řízení režimu jízdy“ dále v této kapitole.**



## Pádlový ovladač (režim manuálního řazení) (je-li ve výbavě)

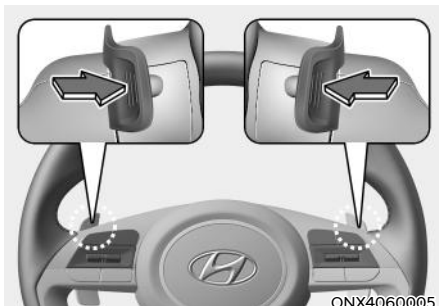

Pádlový ovladač je k dispozici, když je tlačítko řazení v poloze D (jízda).

### S tlačítkem řazení v poloze D

Pádlový ovladač bude funkční při rychlosti vozidla nad 10 km/h.

Jedním přitážením pádlového ovladače [+] nebo [-] se přeřadí o jeden rychlostní stupeň nahoru nebo dolů a systém přejde z automatického režimu do režimu manuálního řazení.

Chcete-li z režimu manuálního řazení přepnout zpět do režimu automatického řazení, proveďte některý z následujících úkonů:

- Přitáhněte pádlový ovladač [+] na déle než sekundu.
- Stiskněte tlačítko D.  
Režim manuálního řazení se přepne zpět na režim automatického řazení také v některé z následujících situací:
- Když je během jízdy mírně sešlápnutý pedál akcelerace na dobu delší než 6 sekund.
- Když vozidlo zastaví.

## **i** Informace

**Jsou-li pádlové ovladače [+] a [-] přitáženy současně, přeřazení se nemusí provést.**

## **Systém blokování řazení**

Z bezpečnostních důvodů je převodovka s dvojitou spojkou vybavena systémem blokování řazení, který brání přeřazení převodovky z polohy P (parkování) do polohy R (zpátečka) bez sešlápnutí brzdového pedálu.

Chcete-li přeřadit z polohy P (parkování) do polohy R (zpátečka):

1. Držte brzdový pedál sešlápnutý.
2. Nastartujte motor nebo přepněte zapalování do polohy ON.
3. Sešlápněte brzdový pedál a stiskněte tlačítko R (zpátečka).

## **Dojde-li k vybití akumulátoru: (typ s tlačítky)**

Když je vybitý akumulátor, nemůžete řadit.

V případě nouze zařadte na rovném povrchu polohu N (neutrál) následujícím postupem.

1. Připojte kabely akumulátoru z jiného vozidla nebo z jiného akumulátoru ke svorkám pro startování z cizího zdroje v motorovém prostoru.

### **Podrobnosti naleznete v části „Startování z cizího zdroje“ v kapitole 8.**

2. Se spínačem zapalování v poloze ON uvolněte parkovací brzdu.
3. Zařadte polohu N (neutrál), viz část „Zachování zařazené polohy N (neutrál) po vypnutí vozidla“ v této kapitole.

## Parkování

Vždy zcela zastavte a stále držte sešlápnutý brzdový pedál. Zařadte polohu P (parkování), zatáhněte parkovací brzdu a přepněte spínač zapalování do polohy LOCK/OFF. Když opouštíte vozidlo, berte si klíček s sebou.



### VÝSTRAHA

Když zůstáváte ve vozidle s běžícím motorem, dávejte pozor, abyste nedrželi dlouho sešlápnutý pedál akcelerace.

Mohl by se přehřát motor nebo výfukový systém a mohlo by dojít k požáru.

Výfukové plyny a výfukový systém jsou velmi horké. Nedotýkejte se komponent výfukového systému.

Nezastavujte a neparkujte nad hořlavými materiály, jako je suchá tráva, papíry nebo listí. Mohou se vznítit a způsobit požár.

## Hlášení na displeji sdruženého přístroje (typ s tlačítky)

- \* Skutečné hlášení se může od následujícího hlášení na displeji sdruženého přístroje lišit.
- \* Použití následujícího hlášení se může lišit v závislosti na modelu vozidla.

### **„Shifting conditions not met. Reduce speed, then shift“ (Nesplněny podmínky řazení. Zpomalte a poté přeřadte.)**

Toto varovné hlášení se zobrazí na displeji sdruženého přístroje, když jsou pro přeřazení příliš vysoké otáčky motoru nebo příliš vysoká rychlost vozidla.

Doporučujeme před přeřazením snížit otáčky motoru nebo zpomalit.

### **„Press brake pedal to change gear“ (Pro přeřazení sešlápněte brzdový pedál)**

Toto varovné hlášení se zobrazí na displeji sdruženého přístroje, pokud není při řazení sešlápnutý brzdový pedál.

Doporučujeme sešlápnout brzdový pedál a poté přeřadit.

### **„Shift to P after stopping“ (Zařad'te P po zastavení)**

Toto varovné hlášení se zobrazí na displeji sdruženého přístroje v případě řazení polohy P (parkování), když je vozidlo v pohybu.

Před přeřazením do polohy P (parkování) zastavte vozidlo.

### **„PARK engaged“ (Zařazena poloha parkování)**

Toto varovné hlášení se zobrazí na displeji sdruženého přístroje v případě řazení polohy P (parkování), když je vozidlo v pohybu.

**„Press and hold the OK button on the steering wheel to stay in Neutral“  
(Stiskněte a podržte tlačítko OK na volantu, aby se zachovala poloha neutrálu)**

Hlášení se zobrazí na displeji sdruženého přístroje, pokud je stisknuto tlačítko N (neutrál) a sejmete nohu z brzdového pedálu, zatímco vozidlo stojí. Chcete-li po vypnutí motoru zachovat zařazenou polohu N (neutrál), stiskněte a podržte tlačítko „OK“ na volantu déle než 1 sekundu.

**„Vehicle will stay in (N). Change gear to cancel“ (Vozidlo zachová polohu (N). Zrušte ji přeřazením) / „N will stay engaged when the vehicle is Off“ (Po vypnutí vozidla zůstane zařazena poloha N)**

Toto varovné hlášení se zobrazí na displeji sdruženého přístroje, když stisknete tlačítko „OK“ na volantu poté, co se na displeji sdruženého přístroje zobrazí hlášení. Po vypnutí motoru zůstane zařazena poloha N (neutrál).

**„NEUTRAL engaged“  
(Zařazena poloha neutrálu)**

Toto hlášení se zobrazí na displeji sdruženého přístroje, pokud je zařazena poloha N (neutrál).

**„Gear already selected“  
(Převod již zařazen) /  
„This gear is already selected“  
(Tento převod je již zařazen)**

Toto hlášení se zobrazí na displeji sdruženého přístroje, pokud je znovu stisknuto tlačítko aktuálně zařazeného převodu.

**„Shift button held down“ (Tlačítko řazení je drženo stisknuté) / „Shift button is stuck“ (Tlačítko řazení je zaseknuté)**

Toto varovné hlášení se zobrazí na displeji sdruženého přístroje, když je tlačítko řazení drženo stisknuté nebo tlačítko řazení nefunguje správně. Odstraňte předměty nebo nečistoty v okolí tlačítka řazení.

Pokud se toto hlášení zobrazí znovu, doporučujeme vám nechat vozidlo zkontrolovat u autorizovaného opravce HYUNDAI.

**„Shifter system malfunction! Service immediately“ (Porucha systému řazení! Neprodleně zajistěte servis.)**

Toto varovné hlášení se zobrazí na displeji sdruženého přístroje, když převodovka nebo tlačítko řazení nefunguje správně v poloze P (parkování).

V takovém případě vám doporučujeme neprodleně nechat vozidlo zkontrolovat u autorizovaného opravce HYUNDAI.

**„Check shift controls“  
(Zkontrolujte ovládací prvky řazení)**

Toto varovné hlášení se zobrazí na displeji sdruženého přístroje, když došlo k poruše tlačítka řazení.

V takovém případě vám doporučujeme neprodleně nechat vozidlo zkontrolovat u autorizovaného opravce HYUNDAI.

## Dobré jízdni návyky

- Nikdy nepřepřezujte z polohy P (parkování) nebo polohy N (neutrál) do jiné polohy, když je sešlápnutý pedál akcelerace.
- Nikdy nepřepřezujte do polohy P (parkování), když je vůz v pohybu. Ujistěte se, že vůz úplně stojí, než se pokusíte řadit polohu R (zpátečka) nebo polohu D (jízda).
- Nepřepřezujte za jízdy do polohy N (neutrál). V opačném případě může dojít k nehodě kvůli ztrátě brzdné síly motoru a může se poškodit převodovka.
- Při jízdě do kopce nebo z kopce vždy zařadte polohu D (jízda) při jízdě dopředu nebo polohu R (zpátečka) při couvání a před rozjetím zkontrolujte zařazenou polohu zobrazenou na sdruženém přístroji. Jestliže pojedete v opačném směru než je zařazený rychlostní stupeň, motor se vypne a může dojít k vážné dopravní nehodě z důvodu zhoršeného výkonu brzd.
- **NEJEZDĚTE** s nohou opřenou o brzdový pedál. I mírný, avšak stálý tlak na pedál může způsobit přehřátí brzd, jejich opotřebení a případně i selhání.
- Před opuštěním vozidla vždy zatáhněte parkovací brzdou. Nespoléhejte se jen na to, že zařazení polohy P (parkování) zabrání vozidlu v pohybu.
- Při jízdě po vozovce s kluzkým povrchem buďte velmi opatrní. Zvláště při brzdění, akceleraci a řazení. Na kluzkém povrchu může prudká změna rychlosti způsobit ztrátu přilnavosti kol, ztrátu kontroly nad vozidlem a následně nehodu.
- Optimální výkonnosti a úsporného provozu vozidla dosáhnete plynulým sešlapováním a uvolňováním pedálu akcelerace.



## VÝSTRAHA

**Dodržováním následujících zásad snížíte riziko VÁŽNĚHO nebo SMRTELNĚHO ZRANĚNÍ:**

- **VŽDY se připoutejte. V případě nehody je nepřipoutaný cestující vystaven mnohem většímu nebezpečí vážného nebo smrtelného zranění než cestující správně připoutaný.**
- **Při zatáčení nebo odbočování nejezděte vysokou rychlostí.**
- **Vyvarujte se prudkých pohybů volantem, jako je náhlá změna jízdniho pruhu nebo ostrý průjezd zatáčky.**
- **Pokud ztratíte kontrolu nad vozidlem při jízdě ve vysokých rychlostech (např. při jízdě po dálnici), zvyšuje se riziko převrácení vozidla.**
- **Ke smyku často dochází ve chvílích, kdy vozidlo sjede jednou stranou z vozovky a řidič prudce zatočí, aby se vrátil na vozovku.**
- **Pokud vozidlo sjede z vozovky, vyvarujte se prudkých pohybů volantem. Namísto toho zpomalte a potom se vraťte do jízdniho pruhu.**
- **Společnost HYUNDAI vám doporučuje dodržovat všechna rychlostní omezení na silnici.**



## Informace – Mechanismus kickdown (je-li ve výbavě)

**Pokud sešlápnete pedál akcelerace vybavený mechanismem kickdown za bod odporu, maximalizuje se výkon motoru. Můžete cítit, když začne mechanismus kickdown pracovat a slyšet zvuk jeho činnosti. Jedná se o běžný provoz, nikoli o poruchu.**

## BRZDOVÝ SYSTÉM

### Posilovač brzd

Vaše vozidlo je vybaveno posilovačem brzd, který automaticky upravuje svou činnost během normálního používání.

Jestliže motor neběží nebo dojde k jeho vypnutí za jízdy, posilovač brzd nebude fungovat. Vozidlo lze i v takovém případě zastavit vynaložením vyšší síly na brzdový pedál než obvykle. Brzdná dráha však bude delší než při použití posilovače brzd.

Pokud motor neběží, rezervní brzdná energie se vyčerpává každým sešlápnutím brzdového pedálu.

Nepumpujte brzdovým pedálem, když posilovač brzd nefunguje.

### POZNÁMKA

- Při sešlápnutí brzdového pedálu za určitých jízdních nebo povětrnostních podmínek může být dočasně slyšet hluk. To je normální a neznamená to problém s brzdami.
- Při jízdě po silnici s rozmrazovacími chemikáliemi se může objevit hluk při brzdění nebo se mohou vlivem rozmrazovacích chemikálií abnormálně opotřebovat pneumatiky. Za bezpečné dopravní situace dodatečně přibrzděte, abyste z brzdových kotoučů a destiček odstranili rozmrazovací chemikálie.



### VÝSTRAHA

Dodržujte následující pravidla:

- Nejezděte s nohou opřenu o brzdový pedál. Způsobí to přehřívání brzd, nadměrné opotřebení brzdového obložení a prodloužení brzdné vzdálenosti.
- Při jízdě z dlouhého nebo prudkého svahu podřad'te manuálně pomocí pádlového ovladače na nižší převodový stupeň, abyste kontrolovali rychlost bez přílišného používání brzdového pedálu. Nepřetržité sešlápnutí brzd vede k jejich přehřívání a může způsobit dočasnou ztrátu brzdného

výkonu, deformaci brzdového kotouče a vibrování volantů. Stejný jev lze pozorovat při prudkém brzdění za vysoké rychlosti.

- Mokré brzdy mohou narušit schopnost vozidla bezpečně zpomalit; vozidlo se také může při brzdění stáčet k jedné straně. Mírným přibrzděním můžete zjistit, zda byly brzdy tímto způsobem ovlivněny. Vždy si takto vyzkoušejte brzdy po průjezdu hlubokou vodou. Potřebujete-li brzdy vysušit, mírně sešlápněte brzdový pedál, aby se brzdy zahřály, a udržujte bezpečnou rychlost, dokud nezačnou brzdy zase normálně fungovat. Dokud brzy nezačnou zase správně pracovat, nejezděte příliš rychle.

### Indikátor opotřebování kotoučových brzd

Pokud jsou vaše brzdové destičky opotřebované a potřebujete nové destičky, uslyšíte vysoký varovný zvuk vycházející od předních nebo zadních brzd. Tento zvuk se může objevovat a mizet nebo může být slyšet při sešlápnutí brzdového pedálu.

### POZNÁMKA

Abyste předešli nákladné opravě brzd, nepokračujte v jízdě s opotřebovanými brzdovými destičkami.



### Informace

Brzdové destičky vždy vyměňujte jako kompletní sadu pro přední nebo zadní nápravu.

### Parkovací brzda (je-li ve výbavě) **Zatažení parkovací brzdy**



Před opuštěním vozidla vždy zatáhněte parkovací brzdu:  
Pevně sešlápněte brzdový pedál.  
Zatáhněte páku parkovací brzdy co nejdále.



### **VÝSTRAHA**

**Aby nedošlo k ZÁVAŽNÉMU ZRANĚNÍ nebo SMRTI, nepoužívejte parkovací brzdu, když je vozidlo v pohybu, kromě nouzových situací. Může se poškodit brzdový systém a dojít k nehodě.**

### **Uvolnění parkovací brzdy**

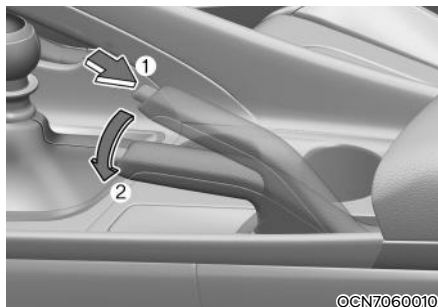

Pro uvolnění:  
Pevně sešlápněte brzdový pedál.  
Stiskněte uvolňovací tlačítko (1), lehce zatáhněte za páku parkovací brzdy a spusťte páku parkovací brzdy (2) dolů.



## VÝSTRAHA

- Kdykoli opouštíte vozidlo nebo parkujete, vždy zcela zastavte a stále držte sešlápnutý brzdový pedál. Zařadte 1. rychlostní stupeň (pro manuální převodovku / inteligentní manuální převodovku) nebo P (parkování, pro automatickou převodovku / převodovku s dvojitou spojkou), zatáhněte parkovací brzdou a přepněte spínač zapalování do polohy LOCK/OFF.
- Vozidla bez plně aktivované parkovací brzdy se mohou nečekaně rozjet a způsobit zranění vám nebo jiným osobám.
- **NIKDY** nenechte nikoho, kdo není seznámen s tímto vozidlem, aby se dotýkal parkovací brzdy. V případě neúmyslného uvolnění parkovací brzdy může dojít k vážnému zranění.
- Parkovací brzdou uvolněte až poté, co sedíte uvnitř vozidla a máte nohu pevně na brzdovém pedálu.

## POZNÁMKA

- Nešlápejte na pedál akcelerace, když je zatažená parkovací brzdou. Sešlápnete-li pedál akcelerace při zatažené parkovací brzdě, zazní varovný zvuk. Může se poškodit parkovací brzdou.
- Jízda se zapnutou parkovací brzdou může způsobit přehřátí brzdového systému a předčasné opotřebení nebo zničení součástí brzd. Před jízdou zkontrolujte, že jste parkovací brzdou uvolnili a nesvítil varovná kontrolka brzd.

■ Typ A  
 Zkontrolujte kontrolku parkovací brzdy – přepnutím zapalování do polohy ON (nestartujte motor).

■ Typ B



Tato kontrolka se rozsvítí, když je zatažená parkovací brzdou a spínač zapalování je v poloze START nebo ON. Před jízdou se ujistěte, že je parkovací brzdou uvolněná a varovná kontrolka brzd zhasnutá.

Pokud varovná kontrolka po uvolnění brzdou za chodu motoru nadále svítí, je možné, že došlo k poruše brzdového systému. Nutná je okamžitá akce.

Jakmile to bude možné, okamžitě s vozidlem zastavte. Pokud to možné není, buďte obzvláště opatrní při řízení vozidla a v jízdě pokračujte pouze na bezpečné místo.

## Elektronická parkovací brzda (EPB) (je-li ve výbavě)

### Zatažení parkovací brzdy

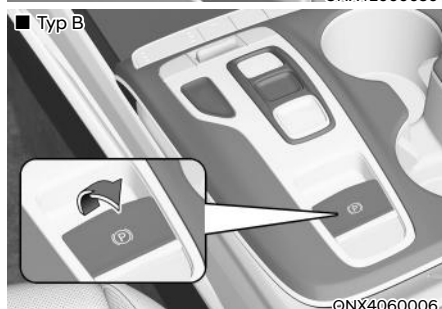
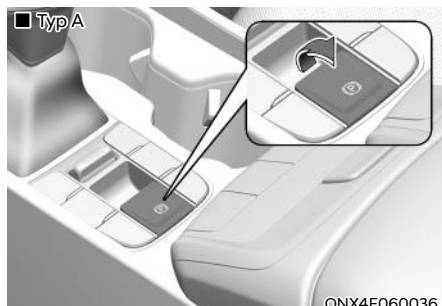

Pro zatažení elektronické parkovací brzdy (EPB):

1. Držte brzdový pedál sešlápnutý.
2. Zatáhněte za spínač EPB směrem nahoru.

Ujistěte se, že se rozsvítí varovná kontrolka parkovací brzdy.

Elektronická parkovací brzda (EPB) se může automaticky zatáhnout, když:

- Vyžadují to jiné systémy
- Řidič vypne vozidlo, zatímco je v činnosti funkce Auto Hold.

### Nouzové brzdění

Dojde-li za jízdy k problémům s brzdami, je možné zatažením a přidržením spínače EPB nouzově zabrzdit. Brzdění je možné jen když spínač EPB přidržujete. Brzdná dráha však bude delší než obvykle.

### **VÝSTRAHA**

Aby nedošlo k **ZÁVAŽNÉMU ZRANĚNÍ** nebo **SMRTI**, nepoužívejte brzdou EPB, když je vozidlo v pohybu, kromě nouzových situací. Může se poškodit brzdový systém a dojít k nehodě.

### **Informace**

Během nouzového brzdění se rozsvítí varovná kontrolka parkovací brzdy indikující, že je systém v provozu.

### **POZNÁMKA**

Pokud po delší dobu vnímáte hluk nebo zápach spáleniny, když brzdou EPB používáte pro nouzové brzdění, doporučujeme vám nechat systém zkontrolovat u autorizovaného opravce HYUNDAI.



## Uvolnění parkovací brzdy

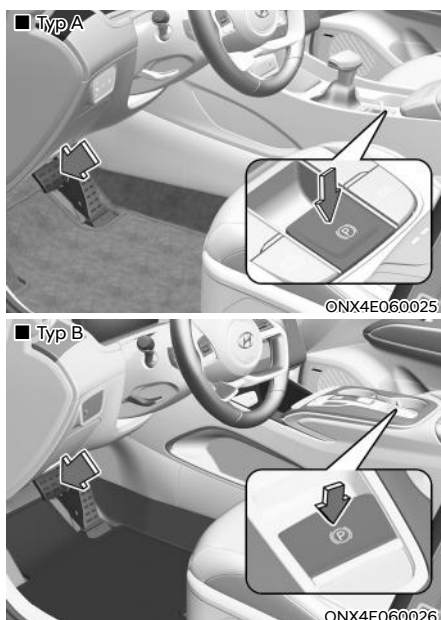

### Pro uvolnění elektronické parkovací brzdy (EPB):

1. Přepněte tlačítko start/stop motoru do polohy ON nebo START.
2. Se sešlápnutým brzdovým pedálem stiskněte spínač EPB.

Ujistěte se, že zhasne varovná kontrolka parkovací brzdy.

### Pro automatické uvolnění elektronické parkovací brzdy (EPB):

- Při zařazené poloze P (parkování) (vozidla vybavená řadicí pákou)  
Při běžícím motoru sešlápněte brzdový pedál a přeřadte z polohy P (parkování) do polohy R (zpátečka) nebo D (jízda).
- Při zařazené poloze N (neutrál) (vozidla vybavená řadicí pákou)  
Při běžícím motoru sešlápněte brzdový pedál a přeřadte z polohy N (neutrál) do polohy R (zpátečka) nebo D (jízda).

- Za následujících podmínek
  - Vozidlo s inteligentní manuální převodovkou / manuální převodovkou

  1. Ujistěte se, že bezpečnostní pásy jsou zapnuté a dveře, kapota a dveře zavazadlového prostoru jsou zavřené.
  2. Při běžícím motoru sešlápněte pedál spojky a přeřadte na 1. rychlostní stupeň nebo do polohy R (zpátečka).
  3. Při uvolňování pedálu spojky sešlápněte pedál akcelerace.

  - Vozidlo s automatickou převodovkou / převodovkou s dvojitou spojkou

  1. Ujistěte se, že bezpečnostní pásy jsou zapnuté a dveře, kapota a dveře zavazadlového prostoru jsou zavřené.
  2. Při běžícím motoru sešlápněte brzdový pedál a přeřadte z polohy P (parkování) do polohy R (zpátečka), D (jízda) nebo do režimu manuálního řazení.
  3. Sešlápněte pedál akcelerace.

Ujistěte se, že zhasne varovná kontrolka parkovací brzdy.

## **i** Informace

- Brzdu EPB lze zatáhnout, i když je tlačítko start/stop motoru v poloze OFF (pouze je-li k dispozici napájení akumulátorem), ale z bezpečnostních důvodů ji v tomto režimu nelze uvolnit.
- Pro svou vlastní bezpečnost sešlápněte brzdový pedál a uvolněte parkovací brzdu ručně pomocí tlačítka EPB, když jedete z kopce nebo když couváte.

## **POZNÁMKA**

- Jestliže varovná kontrolka parkovací brzdy svítí i poté, co byla brzda EPB uvolněna, nechte systém zkontrolovat u autorizovaného opravce HYUNDAI.
- Nejezděte vozidlem při zatažené brzdě EPB. Může to způsobit nadměrné opotřebení brzdových destiček a rotoru brzd.

## Varovná hlášení

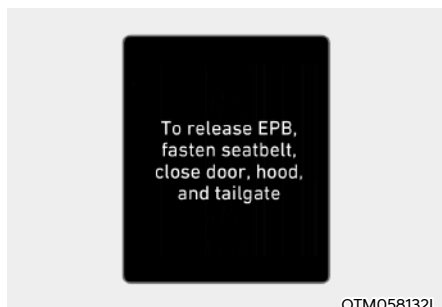

Chcete-li uvolnit brzdou EPB, připoutejte se, zavřete dveře, kapotu i dveře zavazadlového prostoru

- Při pokusu o jízdu se zataženou brzdou EPB zazní varovný zvuk a zobrazí se varovné hlášení.
- Pokud je bezpečnostní pás řidiče rozepnutý a kapota motoru nebo dveře zavazadlového prostoru jsou otevřené, zazní varovný zvuk a zobrazí se varovné hlášení.
- Pokud je problém s vozidlem, může zaznít varovný zvuk a zobrazit se varovné hlášení.

Dojde-li k výše popsané situaci, sešlápněte brzdový pedál a uvolněte brzdou EPB stisknutím tlačítka EPB.

## VÝSTRAHA

- Kdykoli opouštíte vozidlo nebo parkujete, vždy zcela zastavte a stále držte sešlápnutý brzdový pedál.  
Zařad'te polohu P (parkování), potáhněte nahoru spínač EPB a přepněte tlačítko start/stop motoru do polohy OFF. Když opouštíte vozidlo, berte si klíček s sebou.  
U vozidel, která nemají náležitě zařazenou polohu P (parkování) a zataženou parkovací brzdou, hrozí nebezpečí, že se nechtěně rozjedou a způsobí zranění vám nebo jiným osobám.
- NIKDY nenechte nikoho, kdo není seznámen s tímto vozidlem, aby se dotýkal spínače EPB. V případě neúmyslného uvolnění brzdy EPB může dojít k vážnému zranění.
- EPB uvolněte až poté, co sedíte uvnitř vozidla a máte nohu pevně na brzdovém pedálu.

## **POZNÁMKA**

- Nešlapejte na pedál akcelerace, když je zatažená parkovací brzda. Sešlápnete-li pedál akcelerace při zatažené brzdě EPB, zazní varovný zvuk a zobrazí se hlášení. Může se poškodit parkovací brzda.
- Jízda se zapnutou parkovací brzdou může způsobit přehřátí brzdového systému a předčasné opotřebení nebo zničení součástí brzd. Před jízdou zkontrolujte, že jste brzdou EPB uvolnili a nesvítili varovná kontrolka brzd.

## Informace

- Během zatahování a uvolňování brzdy EPB může být slyšet cvakání. Tento stav je normální a indikuje, že EPB řádně funguje.
- Před přenecháním klíčku parkovacímu asistentovi mu vysvětlíte, jak brzda EPB funguje.

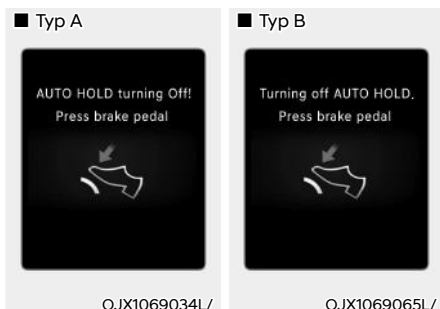

„AUTO HOLD turning Off! Press brake pedal“ / „Turning off AUTO HOLD. Press brake pedal“ (Vypíná se funkce AUTO HOLD. Sešlápněte brzdový pedál.)

Když přechod z funkce Auto Hold na brzdou EPB nefunguje správně, zazní varovný zvuk a zobrazí se hlášení.

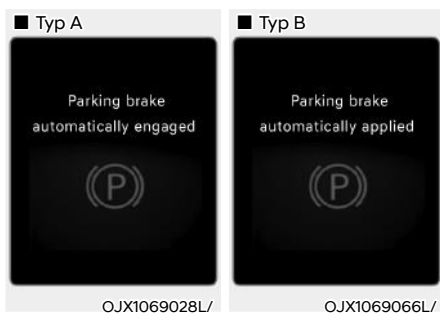

„Parking brake automatically engaged“ / „Parking brake automatically applied“ (Parkovací brzda je automaticky zatažena)

Když je zatažena brzda EPB při aktivní funkci Auto Hold, zazní varovný zvuk a zobrazí se hlášení.

## Porucha EPB

Varovná kontrolka elektronické parkovací brzdy (EPB) se rozsvítí, jestliže přepnete tlačítko start/stop motoru do polohy ON, a zhruba po 3 sekundách zhasne, jestliže systém funguje správně.

Jestliže varovná kontrolka EPB zůstane rozsvícená, rozsvítí se za jízdy nebo se nerozsvítí, když se změní poloha tlačítka start/stop motoru na ON, znamená to, že se může jednat o poruchu EPB.

Pokud tato situace nastane, doporučujeme vám nechat systém zkontrolovat u autorizovaného opravce HYUNDAI.

Varovná kontrolka EPB se může rozsvítit, když se rozsvítí kontrolka ESC, čímž indikuje, že nefunguje správně ESC, což však neznamená poruchu EPB.

## POZNÁMKA

- Pokud varovná kontrolka brzdy EPB stále svítí, doporučujeme vám nechat systém zkontrolovat u autorizovaného opravce HYUNDAI.
- Pokud se varovná kontrolka parkovací brzdy nerozsvítí nebo bliká i po zatažení spínače EPB, je možné, že brzda EPB není zatažena.
- Pokud varovná kontrolka parkovací brzdy bliká, když svítí varovná kontrolka brzdy EPB, stiskněte spínač a pak jej potáhněte nahoru. Opakujte to ještě jednou. Jestliže varování EPB nezmizí, doporučujeme vám nechat systém zkontrolovat u autorizovaného opravce HYUNDAI.

### Varovná kontrolka parkovací brzdy

■ Typ A Zkontrolujte varovnou kontrolku (**!**) (**P**) parkovací brzdy přeprnutím tlačítka start/stop motoru do polohy ON.

■ Typ B



Tato kontrolka se rozsvítí, když je zatažená parkovací brzda a tlačítko start/stop motoru je v poloze START nebo ON.

Před jízdou se ujistěte, že je parkovací brzda uvolněná a varovná kontrolka parkovací brzdy zhasnutá.

Pokud varovná kontrolka po uvolnění brzdy za chodu motoru nadále svítí, je možné, že došlo k poruše brzdového systému. Nutná je okamžitá akce.

Jakmile to bude možné, okamžitě s vozidlem zastavte. Pokud to možné není, buďte obzvlášť opatrní při řízení vozidla a v jízdě pokračujte pouze na bezpečné místo.

### Pokud se elektronická parkovací brzda neuvolní

Pokud se brzda EPB neuvolní normálním způsobem, doporučujeme vám obrátit se na autorizovaného opravce HYUNDAI, naložit vozidlo na podvalník a nechat systém zkontrolovat.

### AUTO HOLD (je-li ve výbavě)

Poté, co řidič sešlápnutím brzdového pedálu vozidla zcela zastaví, funkce Auto Hold udržuje vozidlo na místě, i když brzdový pedál už není sešlápnutý.

### Aktivace funkce:

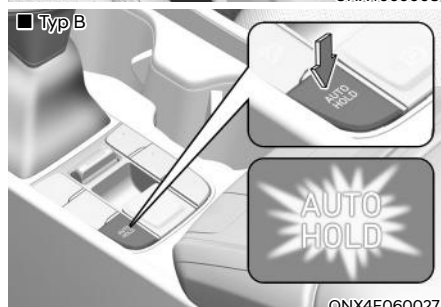
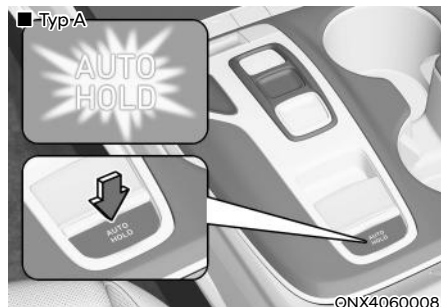

1. Když jsou dveře u řidiče, kapota motoru a dveře zavazadlového prostoru (vozidlo vybavené tlačítkem řazení) zavřené, sešlápněte brzdový pedál, a poté stiskněte spínač AUTO HOLD. Rozsvítí se kontrolka AUTO HOLD a systém přejde do pohotovostního režimu.

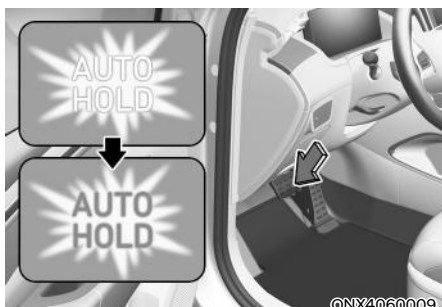

2. Když vozidlo plně zastavíte pomocí brzdového pedálu, funkce Auto Hold udržuje brzdový tlak, aby vozidlo stálo. Kontrolka se změní z bílé na zelenou.
3. Vozidlo zůstane stát, i když uvolníte brzdový pedál.
4. Jestliže zatáhnete brzdu EPB, funkce Auto Hold se uvolní.

### **Uvolnění:**

Sešlápnete-li pedál akcelerace se zařazenou polohou D (jízda) nebo R (zpátečka, vozidla vybavená tlačítkem řazení) nebo v režimu manuálního řazení, funkce Auto Hold se automaticky uvolní a vozidlo se rozjede. Kontrolka AUTO HOLD se změní ze zelené na bílou.



### **VÝSTRAHA**

**Po automatickém uvolnění funkce Auto Hold po sešlápnutí pedálu akcelerace se vždy rozhlédněte kolem vozidla.**

**Plynulého rozjezdu dosáhnete pomalým sešlápnutím pedálu akcelerace.**

### Pro vypnutí:

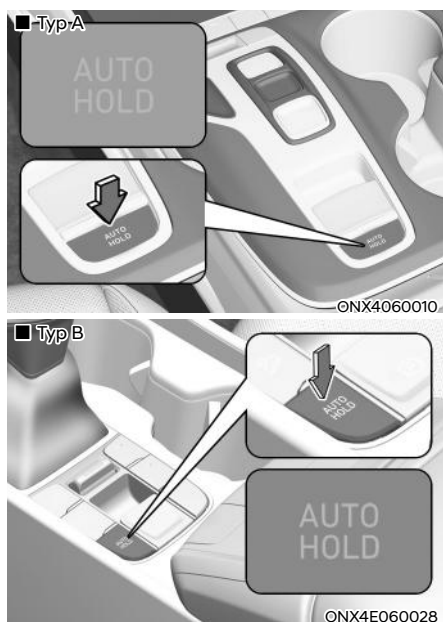

1. Držte brzdový pedál sešlápnutý.
2. Stiskněte spínač AUTO HOLD.  
Kontrolka AUTO HOLD zhasne.

### VÝSTRAHA

Abyste zabránili nečekanému a náhlému pohybu vozidla, **VŽDY** před vypnutím funkce Auto Hold sešlápněte brzdový pedál, než:

- Pojedete ze svahu.
- Pojedete se zařazenou polohou R (zpátečka). (vozidlo vybavené tlačítkem řazení)
- Zaparkujete vozidlo.

### Informace

- Funkce Auto Hold nefunguje, jestliže:
  - Jsou otevřené dveře u řidiče
  - Je otevřena kapota motorového prostoru
  - Jsou otevřené dveře zavazadlového prostoru (vozidlo vybavené tlačítkem řazení)
  - Je zařazena poloha P (parkování). (Pro typ s tlačítkem řazení)
  - Je zařazena poloha P (parkování) nebo R (zpátečka). (Pro typ s řadičí pákou).
  - Je zatažená brzda EPB
- Pro vaši bezpečnost se Auto Hold automaticky přepne na EPB, když:
  - Jsou otevřené dveře u řidiče
  - Je otevřena kapota motorového prostoru
  - Vozidlo stojí déle než 10 minut
  - Vozidlo stojí v prudkém svahu
  - Vozidlo se několikrát rozjede

V těchto případech se rozsvítí varovná kontrolka parkovací brzdy, kontrolka AUTO HOLD se změní ze zelené na bílou, ozve se varovný zvuk a zobrazí se varovné hlášení, že byla automaticky zapnuta parkovací brzda EPB. Před pokračováním v jízdě sešlápněte brzdový pedál, zkontrolujte okolí vozidla a ručně uvolněte parkovací brzdou spínačem EPB.

- Když je funkce Auto Hold v činnosti, můžete zaslechnout mechanický zvuk. Jde o běžný provozní jev.

### **POZNÁMKA**

Pokud se kontrolka AUTO HOLD změní na žlutou, nefunguje Auto Hold správně. Doporučujeme vám kontaktovat autorizovaného opravce HYUNDAI.

## VÝSTRAHA

- Při startování vozidla pomalu sešlápněte pedál akcelerace.
- Když jedete z kopce, couváte nebo parkujete, je z bezpečnostních důvodů vhodné funkci Auto Hold vypnout.

## POZNÁMKA

V případě poruchy systému detekce otevřených dveří řidiče či kapoty nemusí systém Auto Hold fungovat správně.

Doporučujeme vám kontaktovat autorizovaného opravce HYUNDAI.

## Varovná hlášení

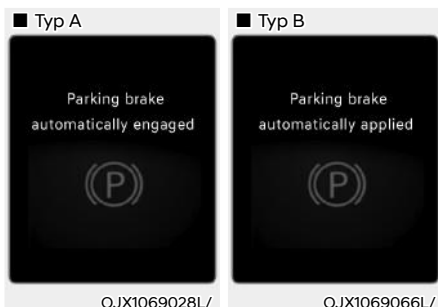

„Parking brake automatically engaged“ / „Parking brake automatically applied“ (Parkovací brzda je automaticky zatažena)

Když je zatažena brzda EPB při aktivní funkci Auto Hold, zazní varovný zvuk a zobrazí se hlášení.

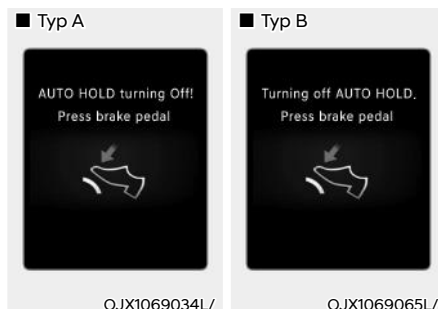

„AUTO HOLD turning Off! Press brake pedal“ / „Turning off AUTO HOLD. Press brake pedal“ (Vypíná se funkce AUTO HOLD... Sešlápněte brzdový pedál/Vypíná se funkce AUTO HOLD. Sešlápněte brzdový pedál.)

Když přechod z funkce Auto Hold na brzdou EPB nefunguje správně, zazní varovný zvuk a zobrazí se hlášení.

Pokud se zobrazí toto hlášení, funkce Auto Hold a EPB nemusí fungovat. Pro vaši bezpečnost sešlápněte brzdový pedál.

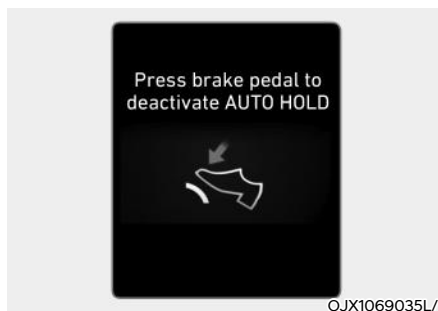

„Press brake pedal to deactivate AUTO HOLD“ (Sešlápnutím brzdového pedálu deaktivujete funkci AUTO HOLD)

Pokud jste při deaktivaci funkce Auto Hold pomocí tlačítka AUTO HOLD nedrželi sešlápnutý brzdový pedál, zazní varovný zvuk a zobrazí se hlášení.

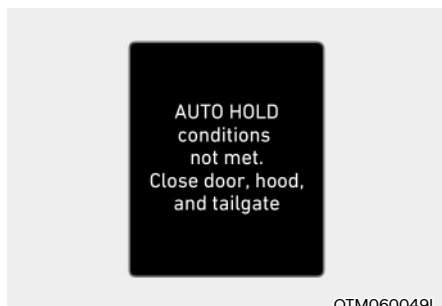

„AUTO HOLD conditions not met. Close door and hood“ (Podmínky funkce AUTO HOLD nebyly splněny. Zavřete dveře a kapotu.)

Když stisknete spínač [AUTO HOLD] a dveře řidiče a kapota motoru nejsou zavřené, zazní varovný zvuk a na displeji sdruženého přístroje se zobrazí hlášení.

Spínač AUTO HOLD stiskněte až po zavření dveří řidiče a kapoty.

## Protiblokovací systém brzd (ABS)



### VÝSTRAHA

Protiblokovací systém brzd (ABS) ani elektronický stabilizační systém (ESC) nezabrání nehodám při nesprávných nebo nebezpečných jízdách manévrech. I když je se systémem ABS ovladatelnost vozidla při prudkém brzdění lepší, vždy udržujte bezpečnou vzdálenost od vozidel jedoucích před vámi. Při ztížených jízdách podmínkách vždy snižte rychlost. Brzdná dráha vozů vybavených ABS (nebo ESC) může být za následujících podmínek delší než u vozů bez těchto systémů.

V následujících podmínkách jed'te s vozidlem pomaleji než obvykle:

- Jízda na nepevněném povrchu, na šterku nebo na sněhu.
- Jízda po hrbolatém povrchu (nestejněrná výška povrchu cesty či vozovky).
- Na vozidle jsou nasazeny sněhové řetězy.

**Bezpečnostní vlastnosti vozů vybavených systémy ABS nebo ESC se nesmí zkoušet při rychlé jízdě nebo prudkým zatáčením. Takovou jízdou ohrožujete nejen sebe, ale i ostatní účastníky silničního provozu.**

ABS je elektronický brzdový systém, který pomáhá předejít smyku při brzdění. ABS umožňuje řidiči zároveň brzdit a řídit.



## Používání ABS

Abyste v nouzové situaci maximálně využili ABS, nepokoušejte se měnit brzdový tlak a pumpovat brzdovým pedálem. Sešlápněte brzdový pedál co nejsilněji.

Pokud použijete brzdy v podmínkách, kdy by mělo dojít k zablokování kol, můžete z brzd slyšet různé zvuky nebo mít podobný pocit v brzdovém pedálu. To je normální a znamená to, že ABS je aktivní.

ABS nezkracuje čas nebo vzdálenost potřebnou k zastavení vozidla.

Vždy udržujte bezpečnou vzdálenost od vozidla před vámi.

ABS nezabrání smyku způsobenému náhlými změnami směru jízdy, například při snaze projet příliš rychle zatáčkou nebo při prudké změně jízdního pruhu. Vždy jezděte bezpečnou rychlostí odpovídající stavu vozovky a počasí.

ABS nemůže zabránit ztrátě stability. Při prudkém brzdění vždy otáčejte volantem jen mírně. Prudké nebo rychlé pohyby volantem mohou způsobit, že váš vůz narazí do protijedoucích vozidel nebo vyjede ze silnice.

Na nebezpečných vozovkách může mít aktivace protiblokovacího systému brzd za následek delší brzdovou vzdálenost než u vozidel s konvenčním brzdovým systémem.

Varovná kontrolka ABS () zůstává svítit ještě pár sekund po přepnutí tlačítka start/stop motoru do polohy ON.

Během této doby provádí systém ABS autodiagnostiku. Pokud poté kontrolka zhasne, je vše v pořádku. Pokud kontrolka zůstane svítit, mohlo dojít k problému v systému ABS. Doporučujeme co nejdříve kontaktovat autorizovaného opravce HYUNDAI.



## VÝSTRAHA

**Pokud se varovná kontrolka ABS () rozsvítí a zůstane svítit, pravděpodobně došlo k potížím v systému ABS. Váš posilovač brzd bude fungovat běžným způsobem. Aby nedošlo k závažnému zranění nebo úmrtí osob, doporučujeme co nejdříve kontaktovat nejbližšího autorizovaného opravce HYUNDAI.**

## POZNÁMKA

**Pokud jedete po vozovce, kde není dostatečná přilnavost, například po zledovatělém povrchu, a trvale brzdíte, ABS bude trvale aktivní a může se rozsvítit varovná kontrolka ABS (). Zastavte s vozidlem na bezpečném místě a vypněte vozidlo.**

**Vozidlo znovu nastartujte. Pokud varovná kontrolka ABS nesvítí, váš systém ABS funguje běžným způsobem. Jinak může být problém v systému ABS. Doporučujeme co nejdříve kontaktovat autorizovaného opravce HYUNDAI.**



## Informace

**Když startujete vozidlo kvůli vybitému akumulátoru pomocí startovacích kabelů, může se zároveň rozsvítit kontrolka ABS (). Důvodem je nízké napětí akumulátoru. Neznamená to poruchu ABS. Před jízdou nabijte akumulátor.**

## Elektronický stabilizační systém (ESC) (je-li ve výbavě)

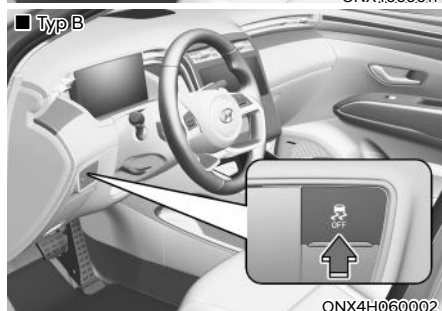
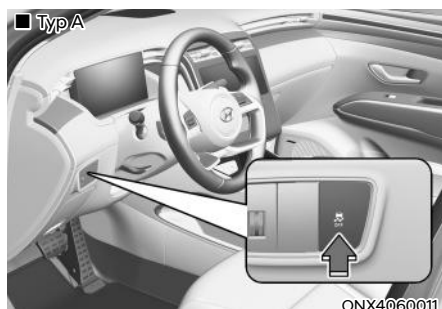

Elektronický stabilizační systém pomáhá stabilizovat vozidlo během zatáčení.

Systém ESC kontroluje vámi určený směr jízdy pomocí volantu a skutečný směr jízdy vozidla. Systém ESC vyvíjí brzdový tlak na jakoukoliv z brzd vozidla a zasahuje i do řízení motoru, čímž řidiči pomáhá udržovat směrovou stabilitu vozidla. Není ale náhražkou za bezpečné jízdní návyky. Vždy přizpůsobte rychlost a styl jízdy situaci na silnici.

## VÝSTRAHA

**Nikdy nejezděte v zatáčkách rychlostí, která neodpovídá stavu vozovky. Systém ESC nezabrání nehodám.**

**Příliš vysoká rychlost při zatáčení a aquaplaning na mokrém povrchu mohou mít stále za následek vážné nehody.**

## Činnost ESC

### Aktivní režim ESC

Po přepnutí tlačítka start/stop motoru do polohy ON se kontrolky ESC a ESC OFF rozsvítí na cca tři sekundy. Po zhasnutí obou kontrolky je systém ESC aktivní.

### Když je v činnosti



Když je systém ESC v činnosti, kontrolka ESC bliká:

- Pokud použijete brzdy v podmínkách, kdy by mělo dojít k zablokování kol, můžete z brzd slyšet různé zvuky nebo mít podobný pocit v brzdovém pedálu. Jde o normální jev a znamená to, že systém ESC je aktivní.
- Když se zaktivuje systém ESC, nemusí motor reagovat na akcelerátor stejně jako za běžných podmínek.
- Pokud byl v době aktivace systému ESC používán tempomat nebo adaptivní tempomat, tempomat nebo adaptivní tempomat se automaticky vypne. Tempomat nebo adaptivní tempomat lze znovu zapnout až ve chvíli, kdy to jízdní podmínky dovolí. **Viz část „Systém tempomatu (CC) nebo adaptivního tempomatu (SCC)“ v kapitole 7. (je-li ve výbavě)**

- Při vyjíždění z bahna nebo jízdě po kluzké vozovce se při sešlápnutí pedálu akcelerace nemusí zvýšit otáčky motoru, i když pedál sešlápnete hluboko. Účelem je zachování stability a trakce vozidla a neindikuje to žádný problém.

### Vypnutí systému ESC



Vypnutí ESC:

- Stav 1

Stiskněte krátce tlačítko ESC OFF. Rozsvítí se kontrolka ESC OFF a/nebo se objeví hlášení „Traction Control disabled“ (Řízení trakce vypnuto). V tomto případě je vypnuta funkce řízení trakce systému ESC (řízení motoru), ale funkce řízení brzd systému ESC (řízení brzd) je i nadále aktivní.

- Stav 2

Stiskněte tlačítko ESC OFF a držte ho trvale stisknuté po dobu delší než 3 sekundy. Rozsvítí se kontrolka ESC OFF a/nebo hlášení „Traction & Stability Control disabled“ (Řízení trakce a stability vypnuto) a zazní varovný tón. V tomto případě je vypnuta funkce řízení trakce systému ESC (řízení motoru) i funkce řízení brzd systému ESC (řízení brzd).

Jestliže přepnete tlačítko spouštění motoru do polohy OFF s vypnutým systémem ESC, zůstane systém vypnutý. Po opětovném nastartování vozidla se ESC automaticky znovu zapne.

### Kontrolky

- Kontrolka ESC (bliká)



- Kontrolka ESC OFF (svítí)



Když přepnete tlačítko spouštění motoru do polohy ON, kontrolka ESC se rozsvítí a poté zhasne, pokud systém ESC pracuje správně.

Kontrolka ESC bliká vždy, když je systém ESC v činnosti.

Pokud kontrolka ESC zůstane svítit, může být porucha v systému ESC. Jestliže se tato kontrolka rozsvítí, doporučujeme nechat vozidlo co nejdříve zkontrolovat u autorizovaného opravce HYUNDAI.

Při vypnutí systému ESC se rozsvítí kontrolka ESC OFF.



### VÝSTRAHA

**Když kontrolka ESC bliká, znamená to, že systém ESC je v činnosti:**

**Jed'te pomalu a NIKDY se nepokoušejte zrychlit. NIKDY nevypínejte systém ESC ve chvíli, kdy kontrolka ESC bliká. Mohli byste ztratit kontrolu nad vozidlem a způsobit nehodu.**

### POZNÁMKA

Jízda s pneumatikami a koly různých rozměrů může způsobit nesprávné fungování systému ESC. Před výměnou pneumatik se ujistěte o shodných rozměrech všech čtyř pneumatik a kol. **Nikdy nejezděte s vozidlem s namontovanými koly a pneumatikami různých rozměrů.**

#### Použití tlačítka ESC OFF

Při jízdě

Vypnutí systému ESC má být pouze krátkodobé, v situaci, kdy potřebujete uvolnit automobil uvázný ve sněhu nebo v blátě, aby systém ESC nebránil v otáčení kol.

Pokud chcete ESC vypnout během jízdy, stiskněte tlačítko vypnutí ESC OFF při jízdě po rovné silnici.

### POZNÁMKA

Aby nedošlo k poškození převodovky:

- Zamezte přílišnému protáčení kol jedné nápravy s rozsvícenými varovnými kontrolkami ESC, ABS a parkovací brzdy. Oprava v takovém případě není kryta zárukou. Snižte výkon motoru a neprotácejte nadměrně kola, když tyto kontrolky svítí.
- Při provozování vozidla na dynamometru se ujistěte, že je systém ESC vypnutý (rozsvícená kontrolka ESC OFF).



#### Informace

Vypnutí systému ESC nijak neovlivňuje činnost systému ABS ani brzd.

### Řízení stability vozidla (VSM) (je-li ve výbavě)

Řízení stability vozidla je funkcí elektronického stabilizačního systému (ESC). Pomáhá vozidlu zůstat stabilní při zrychlení nebo prudkém brzdění na mokřem, kluzkém a nerovném povrchu, kde může dojít k nerovnoměrné trakci kol.



#### VÝSTRAHA

Při používání systému řízení stability vozidla dodržujte následující zásady:

- **VŽDY sledujte rychlost a vzdálenost od vozidla před vámi. Systém VSM nenahrazuje bezpečný styl jízdy.**
- **Nikdy nejezděte rychlostí, která neodpovídá stavu vozovky. Systém VSM nezabrání nehodám. Nadměrná rychlost za špatného počasí a na kluzkých či nerovných cestách může vést k závažným nehodám.**

#### Činnost VSM

Zapnutí systému VSM

Systém VSM je v činnosti, když:

Je zapnutý elektronický stabilizační systém (ESC).

Když je v činnosti

Pokud použijete brzdy v podmínkách, kdy se aktivuje ESC, mohou být z brzd slyšet různé zvuky nebo můžete vnímat pohyby v brzdovém pedálu. Jde o normální jev a znamená to, že systém VSM je aktivní.



#### Informace

Systém VSM není aktivní za následujících podmínek:

- Jízda do kopce nebo z kopce.
- Couvání.
- Svítí kontrolka ESC OFF.
- Varovná kontrolka EPS (elektrický posilovač řízení) (⚠) svítí nebo bliká.

### Vypnutí systému VSM

Chcete-li vypnout VSM, stiskněte tlačítko ESC OFF. Kontrolka ESC OFF (OFF) se rozsvítí.

Chcete-li systém VSM zapnout, znovu stiskněte tlačítko ESC OFF. Kontrolka ESC OFF zhasne.



### VÝSTRAHA

Pokud kontrolka ESC (OFF) nebo EPS (EPS) zůstane svítit nebo bliká, patrně došlo k poruše systému VSM. Jestliže se tato kontrolka rozsvítí, doporučujeme nechat vozidlo co nejdříve zkontrolovat u autorizovaného opravce HYUNDAI.

### POZNÁMKA

Jízda s pneumatikami a koly různých rozměrů může způsobit nesprávné fungování systému řízení stability. Před výměnou pneumatik se ujistěte o shodných rozměrech všech čtyř pneumatik a kol. Nikdy nejezděte s vozidlem s namontovanými koly a pneumatikami různých rozměrů.

### Asistent stability přívěsu (TSA) (je-li ve výbavě)

Asistent stability přívěsu funguje jako systém řízení stability vozidla. Asistent stability přívěsu usiluje o stabilizaci vozidla a přívěsu, když se přívěs kývá nebo osciluje. Ke kývání a oscilaci vozidla může dojít z nejrůznějších příčin. Ve většině případů k tomu dojde při vysoké rychlosti. Je-li však přívěs pod vlivem bočního větru, nárazového větru a přetížení nákladem, hrozí nebezpečí rozkývání.

K rozkývání přispívají faktory, jako je:

- Vysoká rychlost
- Silný boční vítr
- Přetížení nákladem
- Prudké manévry volantem
- Nerovná vozovka

Asistent stability přívěsu neustále analyzuje nestabilitu vozidla a přívěsu. Když asistent stability přívěsu detekuje kývání, automaticky přibrzdí přední kola, aby se vozidlo stabilizovalo. Pokud to však ke stabilizaci nestačí, automaticky se přibrzdí všechna kola a náležitě se sníží výkon motoru. Je-li vozidlo stabilní bez kývání, asistent stability přívěsu nezasahuje.

## Asistent rozjezdu do kopce (HAC) (je-li ve výbavě)

Asistent rozjezdu do kopce zabraňuje couvnutí vozidla při rozjíždění do kopce. Systém automaticky přidrží brzdy po dobu asi 2 sekund a uvolní je při sešlápnutí pedálu akcelerace.



### VÝSTRAHA

**Při rozjíždění do kopce buďte vždy připraveni sešlápnout pedál akcelerace. Asistent rozjezdu do kopce je aktivní jen asi 2 sekundy.**



### Informace

- Asistent rozjezdu do kopce není v činnosti, když je zařazena poloha P (parkování) nebo N (neutrál).
- Asistent rozjezdu do kopce se aktivuje, i když je systém ESC (elektronický stabilizační systém) vypnutý. Nicméně není aktivní, pokud ESC nepracuje správně.

## Signalizace nouzového brzdění (ESS)

Signalizace nouzového brzdění upozorňuje řidiče jedoucí za vámi blikajícími brzdovými světly při prudkém a náhlém brzdění.

Systém se aktivuje, když:

- Vozidlo náhle zastaví. (Zpomalování je prudší než  $7 \text{ m/s}^2$  a rychlost jízdy je vyšší než  $55 \text{ km/h}$ .)
- ABS se zaktivuje a rychlost překročí  $55 \text{ km/h}$ .

Výstražná světla se automaticky zapnou po zablikání brzdových světel:

- když je rychlost vozidla nižší než  $40 \text{ km/h}$ ,
- když je aktivován systém ABS a
- když prudké brzdění skončí.

Výstražná světla přestanou blikat:

- Když jede vozidlo po určitou dobu nízkou rychlostí.  
Řidič může výstražná světla vypnout ručně stisknutím tlačítka.



### Informace

**Signalizace nouzového brzdění se nezapne, když výstražná světla již blikají.**

### **Brzdový asistent (BAS) (je-li ve výbavě)**

Brzdový asistent slouží ke snížení nebo zabránění rizika nehody. Pomocí snímačů určí vzdálenost od vozidla jedoucího před vámi nebo od chodce (např. radar a kamera), a v případě potřeby varuje řidiče ohledně nebezpečí nehody prostřednictvím varovného hlášení nebo výstražného alarmu.

#### **Omezení systému**

Brzdový asistent je doplňkovým systémem a není náhradou za bezpečnou jízdu. Je odpovědností řidiče, aby vždy sledoval rychlost a odstup od vozidla vpředu a zajistil tím, že je bezpečné používat systém AEB.

#### **Při používání brzdového asistenta dodržujte následující pokyny:**

Tento systém je pouze doplňkovým systémem, který nezbavuje řidiče nutnosti být extrémně opatrný a obezřetný. Detekční rozsah a objekty detekovatelné snímači jsou omezené. Vždy dbejte na stav vozovky.

NIKDY nejezděte nadměrnou rychlostí, která neodpovídá stavu vozovky nebo při zatáčení.

Vždy jezděte opatrně, abyste se nedostali do nečekaných situací. Brzdový asistent nezastaví vozidlo zcela a nezabrání kolízím.

### **Multikolizní brzda (MCB) (je-li ve výbavě)**

Multikolizní brzda automaticky ovládá brzdy v případě nehody, kdy dojde k rozvinutí airbagu, aby se snížilo riziko případných dalších nehod.

#### **Činnost systému**

- Od okamžiku rozvinutí airbagu multikolizní brzda po krátkou dobu sleduje intenzitu sešlápnutí brzdového pedálu a pedálu akcelerace. Systém je v činnosti, pokud jsou splněny následující podmínky:
  - Rychlost vozidla je v době srážky nižší než 180 km/h.
  - Brzdový pedál a pedál akcelerace téměř nejsou sešlápnuté.
- Když řidič sešlápne brzdový pedál za určitou úroveň, zatímco je v činnosti multikolizní brzda, brzdný zásah má přednost před automatickým brzděním systémem multikolizní brzdění. Pokud však řidič sundá nohu z brzdového pedálu, systém multikolizní brzdění bude udržovat automatické brzdění.

### Vypnutí systému

- Multikolizní brzda se vypne v následujících situacích:
  - Pedál akcelerace je sešlápnutý za určitou úroveň.
  - Vozidlo se zastaví.
  - Elektronický stabilizační systém (ESC) nebo elektronická zařízení mají poruchu.
  - V situaci, kdy systém nemůže fungovat normálně.
  - Uběhlo 10 sekund od automatického ovládní brzd systémem multikolizní brzdy.



### VÝSTRAHA

- Multikolizní brzda po kolizi snižuje rychlost vozidla a snižuje riziko druhé kolize, ale nezabrání druhé kolizi. Sešlápnutím pedálu akcelerace můžete odjet z místa kolize, abyste předešli dalším nebezpečným situacím.
- Poté, co je vozidlo zastaveno multikolizní brzdou, systém přestane ovládat brzdy. V závislosti na situaci by měl řidič sešlápnout brzdový pedál nebo pedál akcelerace, aby nedošlo k další nehodě.

### Asistent sjezdu ze svahu (DBC) (je-li ve výbavě)

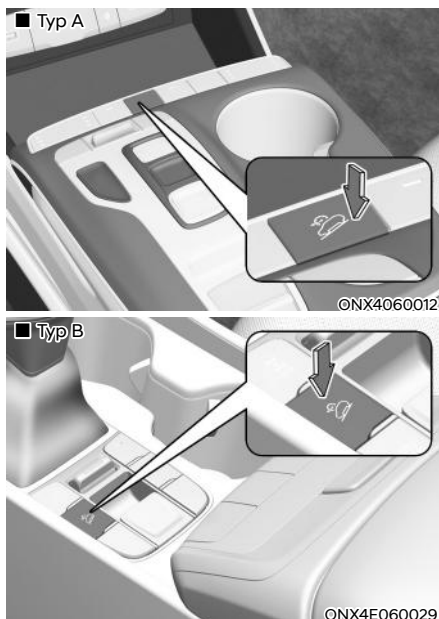

Asistent sjezdu ze svahu pomáhá řidiči sjet z prudkého svahu bez nutnosti sešlápnutí brzdového pedálu.





Systém automaticky přibrzdjuje, aby udržel rychlost vozidla pod určitou hodnotou, a umožní řidiči soustředit se na řízení vozidla při jízdě z kopce.

Systém se vypne vždy při vypnutí motoru.

Stisknutím tlačítka systém zapnete a dalším stisknutím jej vypnete.



## Činnost systému

Režim	Kontrolka	Popis
Pohotovostní režim	 Svítí zelená kontrolka	Při rychlosti do 60 km/h stiskněte tlačítko Asistenta sjezdu ze svahu. Asistent sjezdu ze svahu se zapne a zůstane v pohotovostním režimu. Systém se nezapne, je-li rychlost vozidla vyšší než 60 km/h.
Aktivovaný	 Zelená kontrolka bliká	V pohotovostním režimu bude asistent sjezdu ze svahu aktivovaný za následujících podmínek: <ul style="list-style-type: none"> <li>• Svah je dostatečně prudký.</li> <li>• Není sešlápnutý brzdový pedál nebo pedál akcelerace.</li> </ul> V rozmezí rychlosti aktivace 4 až 40 km/h může řidič ovládat rychlost vozidla sešlápnutím brzdového pedálu nebo pedálu akcelerace.
Vypnuto	 Zelená kontrolka nesvítí	Asistent sjezdu ze svahu se vypne za následujících podmínek: <ul style="list-style-type: none"> <li>• Znovu stisknete tlačítko asistenta sjezdu ze svahu.</li> <li>• Rychlost vozidla je vyšší než 60 km/h.</li> </ul>
	 Svítí zelená kontrolka	Asistent sjezdu ze svahu bude deaktivován, ale zůstane v pohotovostním režimu za následujících podmínek: <ul style="list-style-type: none"> <li>• Svah není dostatečně prudký.</li> <li>• Rychlost vozidla je v rozmezí 40 až 60 km/h.</li> </ul>
Porucha systému	 Svítí žlutá kontrolka	Žlutá varovná kontrolka se rozsvítí, pokud pravděpodobně došlo k poruše systému, nebo systém během aktivace nefunguje správně. Pokud k tomu dojde, asistent sjezdu ze svahu se deaktivuje. Doporučujeme vám nechat tento systém co nejdříve zkontrolovat u autorizovaného opravce HYUNDAI.

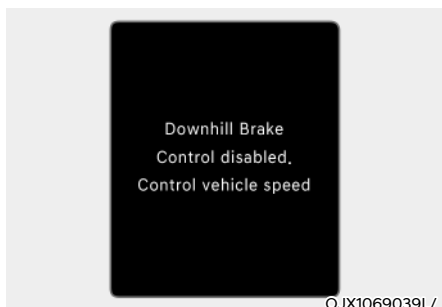

„Downhill Brake Control disabled.  
Control vehicle speed (manually)“  
(Asistent sjezdu ze svahu je vypnutý.  
Ovládejte rychlost vozidla (manuálně).)

Pokud asistent sjezdu ze svahu nefunguje správně, na displeji sdruženého přístroje se zobrazí toto varovné hlášení a zazní varovný zvuk. Pokud tato situace nastane, ovládejte rychlost vozidla sešlápnutím brzdového pedálu.



## VÝSTRAHA

**Na běžné vozovce asistenta sjezdu ze svahu vždy vypněte. Systém se může nechtěně aktivovat z pohotovostního režimu při jízdě přes zpomalovací prahy nebo v ostrých zatáčkách.**

## Informace

- Asistent sjezdu ze svahu se nemusí deaktivovat v prudkém klesání, přestože byl sešlápnutý brzdový pedál nebo pedál akcelerace.
- Asistent sjezdu ze svahu nemusí vždy udržovat rychlost vozidla na určité hodnotě.
- Asistent sjezdu ze svahu není aktivní za následujících podmínek:
  - Je zařazena poloha P (parkování).
  - Je aktivní ESC.
- Když je aktivní asistent sjezdu ze svahu, brzdy mohou být hlučné a vibrovat.
- Při aktivaci asistenta sjezdu ze svahu se rozsvítí zadní brzdové světlo.

## Správné návyky při brzdění



### VÝSTRAHA

**Kdykoli opouštíte vozidlo nebo parkujete, vždy zcela zastavte a stále držte sešlápnutý brzdový pedál. Zařaďte polohu P (parkování), zatáhněte parkovací brzdu a přepněte tlačítko start/stop motoru do polohy OFF.**

**Vozidla zaparkovaná bez zapnuté nebo plně zatažené parkovací brzdy se mohou nechtěně rozjet a způsobit zranění řidiči i jiným osobám. Před vystoupením z vozidla VŽDY zatáhněte parkovací brzdu.**

Mokré brzdy mohou být nebezpečné! Brzdy mohou navlhnout, když vozidlo projede stojící vodou nebo je umyjete. Pokud jsou brzdy mokré, vozidlo nezastaví tak rychle. Mokré brzdy také mohou způsobit, že vůz táhne do strany.

Pro vysušení brzd lehce sešlapujte brzdy, dokud se výkon brzd nevrátí k normálu. Jestliže nebude běžný brzdný účinek obnoven, zastavte, jakmile vám to bezpečnost provozu umožní, telefonicky kontaktujte nejbližšího autorizovaného opravce vozů HYUNDAI a požádejte ho o pomoc.

NEJEZDĚTE s nohou opřenu o brzdový pedál. I mírný, avšak stálý tlak na pedál může způsobit přehřátí brzd, jejich opotřebení a případně i selhání.

Pokud při jízdě dojde k defektu pneumatiky, mírně přibrzdujte a udržujte přímý směr. Jakmile jedete dostatečně pomalu, sjedte ze silnice a na bezpečném místě zastavte.

Aby nemohlo dojít k couvnutí vozidla, sešlápněte po zastavení pevně brzdový pedál.

## POHON VŠECH KOL (4WD) (JE-LI VE VÝBAVĚ)

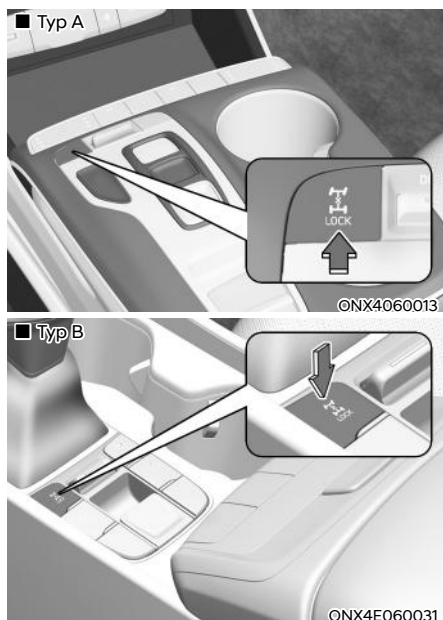

Systém pohonu všech kol (4WD) distribuuje výkon motoru na přední i zadní kola pro dosažení maximální trakce. 4WD je užitečný, pokud je potřebná trakce navíc v případě kluzkého, blátivého, mokrého nebo zasněženého povrchu vozovky.

Je možná příležitostná jízda v terénu na nebezpečných cestách. Je důležité vždy snížit rychlost na úroveň odpovídající bezpečné jízdě za daných podmínek.

### VÝSTRAHA

Dodržováním následujících zásad snížíte riziko **VÁŽNĚHO** nebo **SMRTELNĚHO ZRANĚNÍ**:



- Nejezděte za podmínek, které vybočují z rámce předpokládaného použití vozidla, například v náročném terénu mimo vozovku.
- Při zatáčení nebo odbočování nejezděte vysokou rychlostí.
- Vyvarujte se prudkých pohybů volantem, jako je náhlá změna jízdního pruhu nebo ostrý průjezd zatáčky.
- Pokud ztratíte kontrolu nad vozidlem při jízdě ve vysokých rychlostech (např. při jízdě po dálnici), zvyšuje se riziko převrácení vozidla.
- Ke smyku často dochází ve chvílích, kdy vozidlo sjede jednou stranou z vozovky a řidič prudce zatočí, aby se vrátil na vozovku.
- Pokud vozidlo sjede z vozovky, vyvarujte se prudkých pohybů volantem. Namísto toho zpomalte a potom se vraťte do jízdního pruhu.

### **POZNÁMKA**



- Nejezděte přes vodu s hladinou vyšší, než odpovídá spodní části vozu.
- Po vyjetí z bláta nebo vody zkontrolujte stav brzd. Při pomalé jízdě několikrát sešlápněte brzdový pedál, dokud nepocítíte, že se vrátila normální brzdná síla.
- Při jízdě v terénu jako písek, bláto nebo voda (viz „Údržba při provozování za ztížených podmínek“ v kapitole 7) zkráťte plánovaný interval údržby.
- Po použití v terénu vždy vozidlo řádně umyjte, zejména spodní část vozidla.
- Všechna čtyři kola vozidla musí mít pneumatiky stejné velikosti, typu, dezénu, rychlostního indexu a zatížení.
- Zajistěte, aby bylo vozidlo s permanentním 4WD vždy taženo na vozidle odtahové služby.

## Činnost 4WD

### Volba režimu pohon všech kol (4WD)

Režim přenosu výkonu	Tlačítko volby	Kontrolka	Popis
<b>4WD AUTO</b> (4WD LOCK je deaktivován)		 (nesvíí)	<ul style="list-style-type: none"> <li>Režim 4WD AUTO se využívá při jízdě na běžných komunikacích, ve městech a na dálnicích.</li> <li>Když vozidlo jede ustálenou rychlostí, všechna kola jsou v činnosti. Potřebná trakce aplikovaná na přední a zadní kola se liší v závislosti na jízdě situaci a podmínkách a je automaticky řízená počítačovým systémem.</li> <li>Je-li na o sdruženém přístroji zvolen zobrazovací režim 4WD AUTO, zobrazuje se stav rozdělení trakční síly na čtyři kola.</li> </ul>
<b>4WD LOCK</b>		 (svítí)	<ul style="list-style-type: none"> <li>Hlavním cílem režimu 4WD LOCK je umožnit řidiči maximalizovat trakci vozidla za extrémních jízděních podmínek, jako jsou nezpevněné terénní cesty, písčité a blátivé cesty.</li> <li>Režim 4WD LOCK je v činnosti, jen když vozidlo jede rychlostí nižší než 60 km/h. Při jízdě rychlostí 60 km/h a vyšší dojde k přepnutí do režimu 4WD AUTO.</li> <li>Když svítí kontrolka režimu 4WD LOCK, na sdruženém přístroji se nezobrazuje stav rozdělení trakční síly na přední a zadní kola.</li> <li>Opětovným stisknutím spínače režimu 4WD LOCK přepnete zpět do režimu 4WD AUTO.</li> </ul>

## VÝSTRAHA

Pokud zůstane kontrolka 4WD (  ) na sruženém přístroji rozsvícená, vaše vozidlo může mít poruchu systému 4WD. Když se kontrolka 4WD (  ) rozsvítí, doporučujeme vám nechat vozidlo co nejdříve zkontrolovat u autorizovaného opravce HYUNDAI.

## **POZNÁMKA**

- Při jízdě na běžných komunikacích udržujte aktivní režim 4WD Auto.
- Při jízdě na běžných komunikacích v režimu 4WD LOCK mohou být zejména v zatáčkách slyšet mechanické zvuky a cítit vibrace. Jde o zcela běžný jev a nikoli o poruchu. Po deaktivaci režimu 4WD LOCK tento hluk a vibrace okamžitě zmizí.

## POZOR

Při jízdě na běžných komunikacích deaktivujte režim 4WD LOCK stisknutím tlačítka 4WD LOCK (kontrolka 4WD LOCK zhasne). Při jízdě na běžných komunikacích v režimu 4WD LOCK mohou být zejména v zatáčkách slyšet mechanické zvuky a cítit vibrace. Po deaktivaci režim 4WD LOCK hluk a vibrace zmizí. Delší jízda s hlukem a vibracemi může poškodit některé díly hnacího ústrojí.

## **POZNÁMKA**

S deaktivovaným režimem 4WD LOCK můžete mít pocit, že je jízdní výkon distribuován pouze na přední kola.

## **Multi Terrain Control (je-li ve výbavě)**

Multi Terrain Control je systém, který zajišťuje optimální jízdní výkon ovládním pohonu všech kol, motoru, převodovky a brzdění podle terénních podmínek (sníh, zablácená a písčité vozovka apod.).

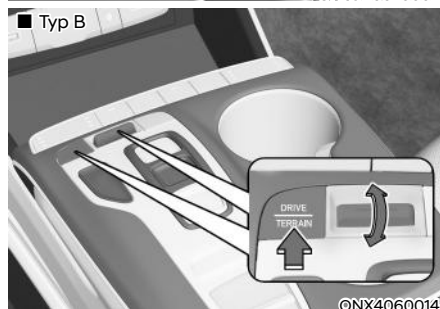
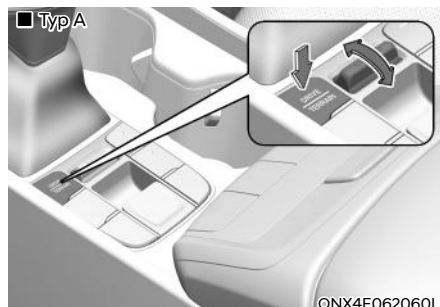

## **Režim Multi Terrain Control (je-li ve výbavě)**



Pokud stisknete tlačítko režimu „DRIVE/TERRAIN“ (jízda / terén), změní se jízdní režim z normálního řízení na Multi Terrain Control. Přepínáním tlačítka můžete zvolit režim SNOW (sníh), MUD (bláto) nebo SAND (písek). Pokud znovu stisknete tlačítko režimu „DRIVE/TERRAIN“, změní se jízdní režim z Multi Terrain Control na normální řízení.

Pokud je nastaven režim Multi Terrain Control, po opětovném nastartování motoru se jízdní režim nastaví na normální řízení jízdy.

### Volba režimu pohonu všech kol (4WD)

Režim přenosu výkonu	Výběr režimu	Popis
4WD AUTO (normální jízda)	-	V režimu 4WD AUTO se vozidlo za běžných podmínek chová jako konvenční vozidlo 2WD. Když systém zjistí, že je potřeba pohánět všechna čtyři kola, začne se výkon motoru automaticky rozvádět všechna čtyři kola. Tento režim využívejte při jízdě na běžných komunikacích. Pokud na sdruženém přístroji zvolíte „Driving force distribution“ (Rozložení hnací síly), zobrazí se stav rozložení hnací síly (4WD).
SNOW (sníh)		V tomto režimu se vozidlo může stabilně rozjet díky správnému rozložení hnací síly vozidla na kluzké, např. zasněžené vozovce. Díky omezení prokluzu kol můžete jet bezpečně.
MUD (bláto)		V tomto režimu můžete jet bezpečně díky zajištění dostatečné hnací síly při prvním rozjezdu vhodným rozložení hnací síly vozidla při jízdě po blátivých silnicích, nezpevněných cestách nebo nerovných silnicích.
SAND (písek)		V tomto režimu můžete jezdit bezpečně díky správnému rozložení hnací síly vozidla při jízdě po hladkém, suchém písku nebo hlubokém štěrku a nezpevněných cestách.

## Pro bezpečný provoz 4WD

### Před jízdou

- Ujistěte se, že všichni cestující mají zapnuté bezpečnostní pásy.
- Sed'te vzpřímeně, blíže k volantu než obvykle. Nastavte volant tak, aby se vám pohodlně řídilo.

### Jízda na zasněžených nebo zledovatělých silnicích

- Pedál akcelerace sešlapujte jemně a rozjíždějte se pomalu.
- Používejte zimní pneumatiky nebo sněhové řetězy.
- Udržujte dostatečnou vzdálenost od vozidel jedoucích před vámi.
- Při zpomalování brzděte motorem.
- Vyhýbejte se nadměrné rychlosti, prudkému rozjíždění, prudkému brzdění i náhlým změnám směru, aby nedošlo ke smyku.

### Jízda v písku či v blátě

- Udržujte pomalou, konstantní rychlost.
- I při jízdě v blátě použijte v případě potřeby sněhové řetězy.
- Udržujte dostatečnou vzdálenost od vozidel jedoucích před vámi.
- Jeďte pomalu a vždy kontrolujte stav vozovky.
- Vyhýbejte se nadměrné rychlosti, prudkému rozjíždění, prudkému brzdění i náhlým změnám směru, aby nedošlo k zapadnutí vozidla.



### POZOR

**Pokud vozidlo uvázlo ve sněhu, písku nebo blátě, umístěte pod hnaná kola pro zajištění trakce neklouzavý materiál NEBO pomalu protáčejte kola dopředu a dozadu, čímž vznikne houpavý pohyb, který může vozidlo uvolnit. Nicméně zabraňte kontinuálnímu běhu motoru ve vysokých otáčkách, který může způsobit poškození systému 4WD.**



OTMA060009



OTMA060010

### Přehřátí převodovky (je-li ve výbavě)

- Při jízdě po blátivých a písčitéch cestách za ztížených podmínek by mohlo dojít k přehřátí převodovky.
- Když je převodovka přehřátá, aktivuje se režim bezpečnostní ochrany, na displeji sdruženého přístroje se zobrazí varovné hlášení „Transmission Hot! Park with engine On“ (Převodovka přehřátá! Zaparkujte a nechte běžet motor) a zazní zvukové znamení.
- Pokud dojde k této situaci, zastavte vozidlo na bezpečném místě, nechte běžet motor, zabrzděte, zařadte polohu P (parkování) a nechte převodovku vychladnout.
- Budete-li toto varování ignorovat, může se zhoršit chování vozidla za jízdy. Může dojít k prudkému přeřazování, častému řazení nebo trhavé jízdě. Abyste vrátili jízdní podmínky zpět do normálního stavu, zastavte vozidlo a sešlápněte nožní brzdu nebo zařadte polohu P (parkování). Poté při běžícím motoru



nechte převodovku na několik minut vychladnout a následně můžete pokračovat v jízdě.

- Jakmile se objeví zpráva „Trans cooled. Resume driving“ (Převodovka zchlazena. Pokračujte v jízdě.), můžete pokračovat v jízdě.
- Jestliže varovné hlášení na displeji sdruženého přístroje trvale bliká, z bezpečnostních důvodů doporučujeme nechat systém zkontrolovat u autorizovaného opravce HYUNDAI.

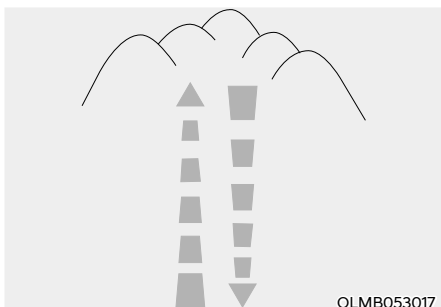

#### Jízda do kopce a z kopce

- Jízda do kopce
  - Než se rozjedete, zkontrolujte, zdali je vůbec možné kopec vyjet.
  - Jedte co nejpříměji.
- Jízda z kopce
  - Při jízdě z kopce nepřerazujte. Potřebný převodový stupeň zařadte ještě před jízdou z kopce.
  - Při jízdě ze svahu jedte pomalu s využitím motorové brzdy.
  - Jedte co nejpříměji.



#### VÝSTRAHA

**Při jízdě do prudkého kopce nebo z prudkého kopce dbejte mimořádné opatrnosti. Vozidlo se může v závislosti na sklonu, terénu a přítomnosti vody/ bláta převrátit.**



#### VÝSTRAHA

**Nejezděte napříč prudkými svahy. Lehká změna v úhlu natočení kola může způsobit destabilizaci vozidla. Při ukončení jízdy vpřed může vozidlo ztratit stabilitu. Vaše vozidlo se může převrátit a způsobit vážná nebo smrtelná zranění.**

#### Jízda vodou

- Snažte se vyhnout jízdě hlubokou stojatou vodou. Může zastavit motor a zablokovat výfuk.
- Pokud potřebujete projet vodou, zastavte vozidlo, nastavte režim 4WD LOCK a jedte rychlostí nižší než 8 km/h.
- Při jízdě vodou nepřerazujte.

#### Další jízdni návyky

- Před jízdou se seznáme s podmínkami terénu.
- Při jízdě v terénu buďte vždy opatrní a vyhněte se nebezpečným oblastem.
- Za silného větru jedte pomalu.
- Při zatáčení snižte rychlost. Těžiště vozidel 4WD je umístěno výše než u konvenčních vozidel 2WD, proto jsou při prudkém zatáčení náchylnější k převrácení.



ONX4E060022

- Při jízdě v terénu vždy pevně držte volant.



### VÝSTRAHA

Při jízdě v terénu nedržte volant za jeho vnitřní část. Při rychlém manévru nebo pohybu volantu při nárazu do předmětů na povrchu terénu si můžete zranit paži. Mohlo by dojít ke ztrátě kontroly nad řízením a následně závažnému poranění nebo úmrtí.

## Nouzová opatření

### **Pneumatiky**

Nepoužívejte velikost a typ pneumatiky a kola, které se liší od těch, jež jsou původně nasazeny na vašem voze. Může to mít nepříznivý vliv na bezpečnost a jízdní vlastnosti Vašeho vozu, což by mohlo vést ke ztrátě kontroly nad vozem nebo převrácení a následnému vážnému zranění.

Při výměně pneumatik dbejte na to, aby všechny čtyři pneumatiky a kola byly stejné velikosti, typu, vzorku, značky a stejné třídy zatížení. Pokud vozidlo vybavíte jinou kombinací kol a pneumatik než doporučenou společností HYUNDAI pro jízdu v terénu, neměli byste tyto pneumatiky používat při jízdě na dálnicích.



### VÝSTRAHA

Nikdy nespustíte nebo neprovozujete motor u vozidla 4WD zvednutého na zvedáku. Vozidlo by mohlo sklouznout nebo sjet ze zvedáku a způsobit závažné poranění či smrt vám nebo osobám stojícím okolo.

### **Tažení vozidla**

Vozidla 4WD musí být tažena pomocí zařízení se zvedákem kol a vozíku nebo plošiny, a to se všemi koly zvednutými ze země. Podrobnosti naleznete v části „Tažení“ v kapitole 8.

### **Testování na dynamometru**

Vozidlo s permanentním 4WD musí být testováno na speciálním dynamometru určeném pro 4 kola.



Vozidlo s permanentním 4WD nelze testovat na válcovém stavu 2WD. Pokud musíte použít zařízení pro vozidla 2WD, použijte následující postup:

1. Zkontrolujte, zda je v pneumatikách tlak vzduchu doporučený pro váš vůz.
2. Přední kola umístěte na válečkovou stolicí pro zkoušku rychloměru, jak je naznačeno na obrázku.
3. Uvolněte parkovací brzdou.
4. Umístěte zadní kola na prozatímní volnoběžný válec tak, jak vidíte na obrázku.



### POZOR

- Nikdy během testu nezatahujte parkovací brzdou.
- Při zvedání vozidla nenechávejte přední a zadní kola protáčet se samostatně. Všechna čtyři kola se musí otáčet současně.



### VÝSTRAHA

Nezdržujte se před přední částí vozidla, když se vozidlo nachází na dynamometru. Vozidlo může poskočit dopředu a přivodit závažné nebo smrtelné zranění.

## Snížení nebezpečí převrácení

Toto víceúčelové osobní vozidlo je definováno jako sportovně užitkové vozidlo (SUV). Vozidla SUV mají vyšší světlou výšku podvozku a užší rozchod, aby byla schopná použití v rozličných situacích při jízdě v terénu. Zvláštní konstrukční charakteristiky jim dávají vyšší těžiště, než mívají běžné vozy. Výhodou vyšší světlé výšky podvozku je lepší výhled na cestu, což Vám umožňuje předvídat případné problémy. Nejsou určena pro zatáčení při stejných rychlostech jako konvenční osobní vozidla, podobně jako sportovní vozy se sníženým těžištěm nepodávají uspokojivé výsledky při jízdě v terénu. Z důvodu tohoto nebezpečí se důrazně doporučuje, aby řidič a spolucestující byli připoutáni bezpečnostními pásy. V případě převrácení je nepřipoutaná osoba vystavena mnohem většímu nebezpečí úmrtí než osoba připoutaná. Existují kroky, které může řidič provést, aby omezil nebezpečí převrácení. Pokud je to možné, vyvarujte se prudkého zatáčení a náhlých manévru, na střešní nosič nenakládejte těžký náklad a nikdy své vozidlo nijak neupravujte.



## VÝSTRAHA

### Převrácení

Stejně jako u jiných vozidel SUV může mít nesprávné ovládání tohoto vozu za následek ztrátu kontroly nad vozem, nehodu nebo převrácení vozu.

- Terénní vozidla mají výrazně vyšší míru převrácení než ostatní typy vozidel.
- Specifické vlastnosti designu (vyšší světlá výška, užší rozchod atd.) způsobují u tohoto vozidla vyšší těžiště než u běžných vozidel.
- Vozidla SUV nejsou navržena pro zatáčení při stejné rychlosti jako běžná vozidla.
- Vyhněte se ostrému zatáčení a náhlým změnám směru jízdy.
- Při převrácení má nepřipoutaná osoba mnohem vyšší pravděpodobnost úmrtí než cestující připoutaní bezpečnostním pásem. Ujistěte se, že všichni cestující ve vozidle jsou správně připoutáni.



## VÝSTRAHA

Váš vůz je vybaven pneumatikami konstruovanými tak, aby zajistily bezpečnou jízdu a dobré jízdní vlastnosti. Nepoužívejte velikost a typ pneumatiky a kola, které se liší od těch, jež jsou původně nasazeny na vašem voze. Může to mít nepříznivý vliv na bezpečnost a jízdní vlastnosti Vašeho vozu, což by mohlo vést ke ztrátě kontroly nad vozem nebo převrácení a následnému vážnému zranění. Při výměně pneumatik dbejte na to, aby všechny čtyři pneumatiky a kola byly stejné velikosti, typu, vzorku, značky a stejné třídy zatížení. Pokud se přesto rozhodnete vybavit své vozidlo kombinací pneumatik a kol, jež nejsou doporučeny společností HYUNDAI pro jízdu v terénu, neměli byste tyto pneumatiky používat pro jízdu na dálnici.



## VÝSTRAHA

### Vozidlo na zvedáku

Když je vozidlo s permanentním 4WD zvednuto na zvedáku, nikdy nestartujte motor ani neotáčejte pneumatikami.

Hrozí nebezpečí, že otáčení pneumatik dotýkajících se země by mohlo způsobit pád vozidla ze zvedáku a jeho odskočení dopředu nebo dozadu.

## SYSTÉM ELEKTRONICKÉHO ŘÍZENÍ TLUMIČŮ (JE-LI VE VÝBAVĚ)

Systém elektronického řízení tlumičů automaticky s využitím snímačů vozidla řídí odpružení vozidla tak, aby maximalizoval jízdní komfort s ohledem na jízdní podmínky, jako je rychlost, povrch vozovky, zatáčení, požadavky na zastavení a zrychlení.

### Porucha systému

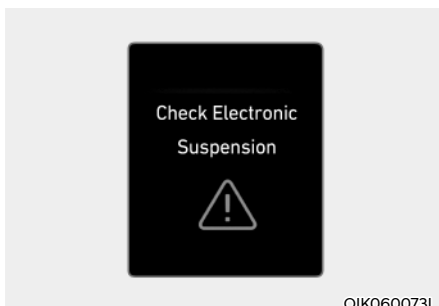

#### „Check Electronic Suspension“ (Zkontrolujte systém elektronického řízení tlumičů)

Pokud systém elektronického řízení tlumičů nefunguje správně, zobrazí se na displeji sdruženého přístroje toto varovné hlášení. Pokud tato situace nastane, doporučujeme vám nechat tento systém zkontrolovat u autorizovaného opravce HYUNDAI.

#### **POZNÁMKA**

**Pokud je úroveň nabití akumulátoru příliš vysoká nebo nízká, elektronické řízení tlumičů nemusí dočasně fungovat, aby se chránil systém. Pokud tato situace nastane, zobrazí se varovné hlášení „Check Electronic Suspension“ (Zkontrolujte systém elektronického řízení tlumičů).**

## SYSTÉM ISG (IDLE STOP AND GO)

Vaše vozidlo může být vybaveno systémem ISG, který snižuje spotřebu paliva automatickým zastavením a nastartováním motoru.

Motor se automaticky nastartuje, jakmile jsou splněny podmínky pro nastartování.

### POZNÁMKA

Když je motor automaticky startován systémem ISG, některé varovné kontrolky (ABS, ESC, ESC OFF, EPS nebo parkovací brzdy) se mohou na dobu několika sekund rozsvítit. Důvodem je nízké napětí akumulátoru. Neznamená to poruchu systému.

### Zapnutí systému ISG

#### Předpoklady pro zapnutí

Systém ISG se zapne při každém přepnutí spínače zapalování do polohy ON.

### Vypnutí systému ISG

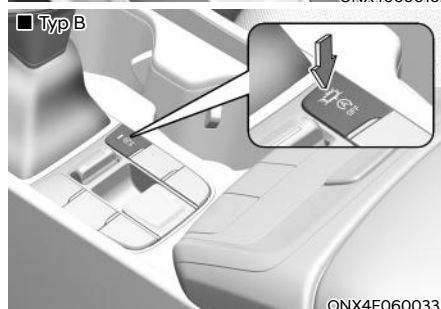
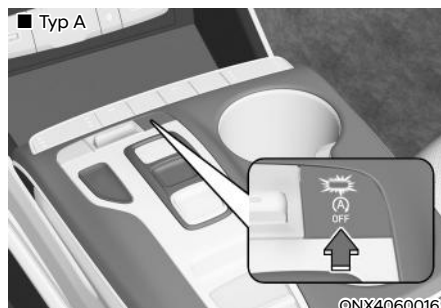

Chcete-li vypnout systém ISG, stiskněte tlačítko ISG OFF.

Kontrolka v tlačítku ISG OFF se rozsvítí.

Pokud znovu stisknete tlačítko ISG OFF, systém se zapne a kontrolka v tlačítku ISG OFF zhasne.

### Automatické vypnutí



Vypnutí motoru v režimu vypnutí při volnoběhu (mimo 48V MHEV)

#### Vozidlo s manuální převodovkou / inteligentní manuální převodovkou

1. Zpomalte na méně než 5 km/h.
2. Zařadte polohu N (neutrál).
3. Uvolněte pedál spojky.

#### Vozidlo s automatickou převodovkou / převodovkou s dvojitou spojkou

1. Zpomalte na 0 km/h.
2. Sešlápněte brzdový pedál.

Motor se vypne a rozsvítí se zelená kontrolka AUTO STOP (A) na sdruženém přístroji.

### POZNÁMKA

- Vozidlo vybavené manuální převodovkou nebo inteligentní manuální převodovkou musí dosáhnout rychlosti nejméně 8 km/h od posledního vypnutí motoru při volnoběhu a vozidlo vybavené automatickou převodovkou nebo převodovkou s dvojitou spojkou musí dosáhnout rychlosti alespoň 5 km/h od posledního vypnutí motoru při volnoběhu.
- Pokud si odepnete bezpečnostní pás nebo otevřete dveře řidiče (kapotu motoru), systém ISG se vypne.

Vypnutí motoru v režimu vypnutí při volnoběhu (pro 48V MHEV)

#### Vozidlo s manuální převodovkou / inteligentní manuální převodovkou

Pro vozidlo MHEV vybavené manuální převodovkou nebo inteligentní manuální převodovkou jsou k dispozici tři verze vypnutí motoru při volnoběhu.

- Konvenční vypnutí motoru při volnoběhu
  - Snižte rychlost vozidla na méně než 7 km/h.
  - Zařadte polohu N (neutrál).
  - Uvolněte pedál spojky.
- Rozšířené vypnutí motoru při volnoběhu
  - Snižte rychlost na méně než 7 km/h.
  - Zařadte polohu N (neutrál).
  - Uvolněte pedál spojky.
- Během režimu plachtění

Stav vypnutého motoru můžete udržovat od plachtění až po zastavení sešlápnutím pedálu spojky a brzdového pedálu téměř současně.

### POZNÁMKA

1. Pokud byl naposledy zařazen 1. rychlostní stupeň, funkce ISG STOP se nebude aktivovat.
2. Vozidlo s manuální převodovkou nebo inteligentní manuální převodovkou musí od posledního vypnutí motoru při volnoběhu dosáhnout rychlosti alespoň 8 km/h.
3. Během stavu vypnutí motoru při volnoběhu můžete řídit do polohy N (neutrál) a uvolnit pedál spojky, poté zůstane stav ISG STOP jako STOP.
4. Funkce rozšířeného vypnutí motoru při volnoběhu pracuje i v rychlostech nad 7 km/h, pokud je splněn požadavek na rychlost v každé poloze převodového stupně. (Například: Funkce rozšířeného vypnutí motoru při volnoběhu pracuje i při zařazeném 3. rychlostním stupni, 40 km/h.)

**5. Pokud si odepnete bezpečnostní pás nebo otevřete dveře řidiče (kapotu motoru), systém ISG se vypne.**

**Vozidlo s automatickou převodovkou / převodovkou s dvojitou spojkou**

- Konvenční vypnutí motoru při volnoběhu
    - Zpomalte na 0 km/h.
    - Sešlápněte brzdový pedál.
  - Rozšířené vypnutí motoru při volnoběhu
    - Zpomalte na méně než 25 km/h.
    - Sešlápněte brzdový pedál.
  - Během režimu plachtění
- Stav vypnutého motoru můžete udržovat od plachtění až po zastavení brzdového pedálu při rychlosti do 40 km/h.

**POZNÁMKA**

Vozidlo s automatickou převodovkou nebo převodovkou s dvojitou spojkou musí od posledního vypnutí motoru dosáhnout rychlosti alespoň 30 km/h pro rozšířené vypnutí motoru při volnoběhu, nebo alespoň rychlosti 5 km/h pro konvenční vypnutí motoru při volnoběhu.

- Pokud si v režimu automatického vypnutí motoru při zastavení odepnete bezpečnostní pás nebo otevřete dveře řidiče (kapotu motoru), systém ISG se vypne.

**Automatické nastartování**

Opětovné nastartování z režimu vypnutí při volnoběhu (mimo 48V MHEV)

Vozidlo s manuální převodovkou / inteligentní manuální převodovkou

Pro vozidlo vybavené manuální převodovkou nebo inteligentní manuální převodovkou jsou k dispozici dvě verze opětovného nastartování.

- Konvenční opětovné nastartování
- Sešlápněte pedál spojky, když je řadič páka v poloze N (neutrál).

- Zpožděné opětovné nastartování (je-li ve výbavě)

1. Sešlápněte pedál spojky
2. Zařadte rychlostní stupeň
3. Uvolněte brzdový pedál

**POZNÁMKA**

1. Funkce zpožděného opětovného nastartování je v činnosti pouze tehdy, pokud je vozidlo na rovině a je stabilní.
2. Chcete-li nastartovat motor, když není sešlápnutý brzdový pedál nebo je již zařazený rychlostní stupeň, pro vaši bezpečnost nejprve sešlápněte brzdový pedál a poté sešlápněte pedál spojky.
3. Chcete-li nastartovat motor bez rozjetí vozidla, se sešlápnutým brzdovým pedálem (pouze s funkcí zpožděného opětovného nastartování),
  - Sešlápněte a uvolněte pedál spojky
  - Okamžitě znovu sešlápněte pedál spojky
4. Po zastavení motoru, pokud provedete níže uvedené kroky, motor nastartuje.
  - Po úplném zastavení motoru uvolněte pedál spojky
  - Sešlápněte pedál spojky



### **Vozidlo s automatickou převodkou / převodkou s dvojitou spojkou**

- Uvolněte brzdový pedál.

Motor se nastartuje a zhasne zelená kontrolka AUTO STOP ((A)) na přístrojové desce.

### **Opětovné nastartování z režimu vypnutí při volnoběhu (pro 48V MHEV)**

#### **Vozidlo s manuální převodkou / inteligentní manuální převodkou**

- Před zastavením

Pokud není pedál spojky sešlápnutý, sešlápněte jej.

Pokud již byl pedál spojky sešlápnutý, uvolněte brzdový pedál nebo přeřadte do jiné polohy než N.

- Po zastavení
- Pokud již byl pedál spojky sešlápnutý, uvolněte brzdový pedál nebo přeřadte z polohy N (neutrál).
- Pokud není sešlápnutý pedál spojky, motor se opětovně nastartuje v souladu s postupem pro zpožděné opětovné nastartování.

- (1) Sešlápněte pedál spojky
- (2) Zařadte rychlostní stupeň
- (3) Uvolněte pouze brzdový pedál

### **POZNÁMKA**

1. Funkce zpožděného opětovného nastartování je v činnosti pouze tehdy, pokud je vozidlo na rovině a je stabilní.
2. Chcete-li nastartovat motor, když není sešlápnutý brzdový pedál nebo je již zařazený rychlostní stupeň, pro vaši bezpečnost nejprve sešlápněte brzdový pedál a poté sešlápněte pedál spojky.
3. Chcete-li nastartovat motor bez rozjetí vozidla, se sešlápnutým brzdovým pedálem (pouze s funkcí zpožděného opětovného nastartování),
  - Sešlápněte a uvolněte pedál spojky
  - Okamžitě znovu sešlápněte pedál spojky
4. Po zastavení motoru, pokud provedete níže uvedené kroky, motor nastartuje.
  - Po úplném zastavení motoru uvolněte pedál spojky
  - Sešlápněte pedál spojky
5. Pokud se po uvedení funkce ISG STOP v činnost rychlost vozidla namísto snížení zvýší, může se motor automaticky opětovně nastartovat.

### **Vozidlo s automatickou převodkou / převodkou s dvojitou spojkou**

Uvolněte brzdový pedál

### **POZNÁMKA**

Pokud se po uvedení funkce ISG STOP v činnost rychlost vozidla namísto snížení zvýší, může se motor automaticky opětovně nastartovat.

## Podmínky pro fungování systému ISG

Systém ISG bude fungovat za následujících podmínek:

- Řidič je připoutaný.
- Jsou zavřeny dveře řidiče a kapota.
- Tlak v brzdách je dostatečný.
- Snímač akumulátoru se aktivuje a akumulátor je dostatečně nabitý.
- Venkovní teplota není příliš nízká nebo příliš vysoká.
- Vozidlo jede ustálenou rychlostí a zastaví.
- Systém klimatizace splňuje podmínky.
- Vozidlo je dostatečně zahřáté.
- Vozidlo není na prudkém svahu (kromě manuální převodovky).
- Volant není natočený v ostrém úhlu.
- Vozidlo není ve vysoké nadmořské výšce.
- Je vypnuto odmrazování čelního okna.
- Ne zvolili jste režim manuálního řazení (kromě manuální převodovky)
- Po uplynutí dostatečného času od přeřazení z polohy R (zpátečka).

**Motor se také automaticky opětovně nastartuje bez zásahu řidiče, pokud dojde k následujícímu:**

- Tlak v brzdách je nízký.
- Překročili jste maximální dobu vypnutí motoru.
- Klimatizace je zapnutá a otáčky ventilátoru jsou nastaveny na nejvyšší hodnotu.
- Mohlo by dojít k zamlžení oken a je zapnutá klimatizace.
- Baterie není v optimálních provozních podmínkách.
- Výkon chlazení a vytápění systému klimatizace je neuspokojivý.
- Když stisknete tlačítko ISG OFF při automaticky zastaveném motoru (kromě manuální převodovky).
- Vozidlo se rozjždí po zastavení.
- Sešlápnete současně pedál akcelerace a brzdový pedál. (Kromě manuální převodovky)
- Bezpečnostní pás řidiče se rozepne nebo jsou dveře řidiče pootevřené (kromě manuální převodovky).

Zelená kontrolka AUTO STOP (**A**) na sdruženém přístroji bude po dobu 5 sekund blikat.

### **POZNÁMKA**

- **Pokud systém ISG nesplňuje tyto provozní podmínky, systém ISG se deaktivuje.**

## Indikace systému ISG

Systém ISG je indikován kontrolkou na sdruženém přístroji. Pokud je vaše vozidlo vybaveno sdruženým přístrojem Supervision Cluster, zobrazí se upozornění na displeji sdruženého přístroje.

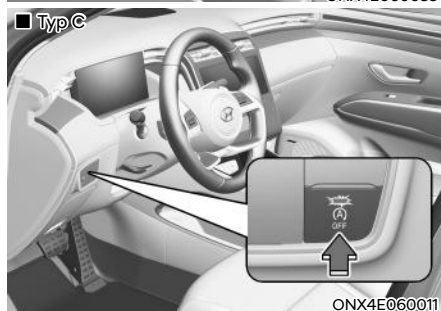
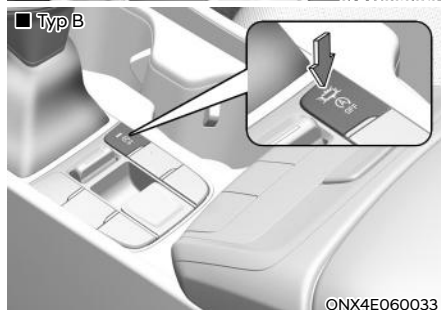
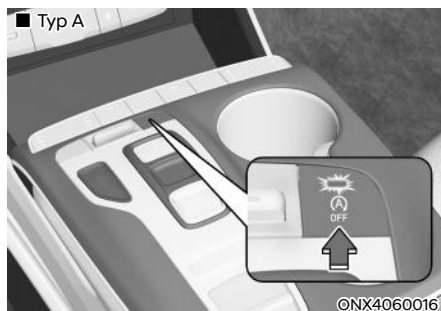

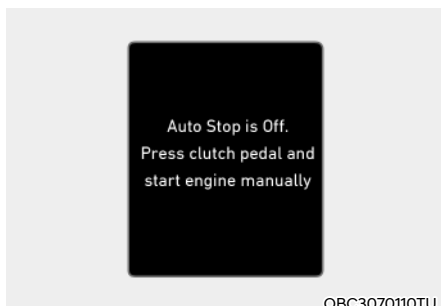

OBC3070110TU

Systém může vyžadovat manuální opětovné nastartování motoru, když se rozsvítí kontrolka na tlačítku ISG OFF. Pokud je vaše vozidlo vybaveno sdruženým přístrojem Supervision Cluster, bude se trvale zobrazovat varovné hlášení.

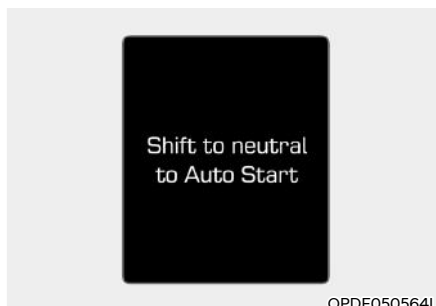

OPDE050564L

Vozidlo s konvenční manuální převodovkou (nikoli vozidlo MHEV nebo vozidlo nevybavené funkcí zpožděného opětovného nastartování) může opětovně nastartovat motor pouze při zařazení polohy N (neutrál). Pokud zařadíte rychlostní stupeň bez plného sešlápnutí pedálu spojky, zobrazí se varování a zazní varovný zvuk. Motor byste měli opětovně startovat pouze při zařazení polohy neutrálu.

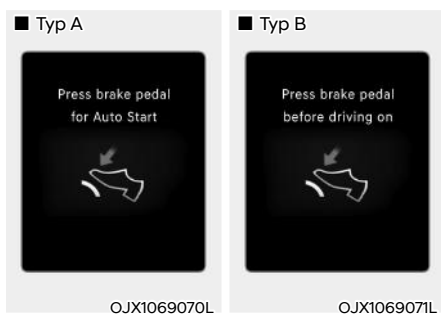

OJX1069070L

OJX1069071L

Motor nenastartuje, pokud je řadicí páka přesunuta z polohy N (neutrál) do polohy D (jízda), manuálního režimu nebo polohy R (zpátečka) bez sešlápnutí brzdového pedálu, když byl motor automaticky zastaven. Pokud v tomto okamžiku sešlápnete brzdový pedál, motor nastartuje.

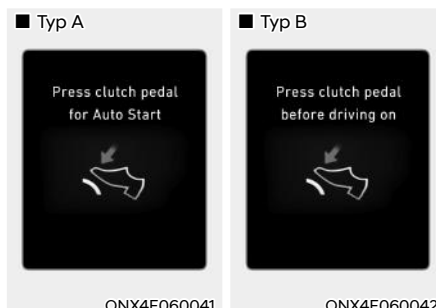

ONX4E060041

ONX4E060042

Pokud dojde nedopatřením k zařazení rychlostního stupně při vypnutém motoru nebo při pohybu vozidla, aniž by byl sešlápnutý pedál spojky, systém zobrazí níže uvedené varovné hlášení. Pokud v tomto okamžiku řidič plně sešlápně pedál spojky, motor se automaticky opětovně nastartuje. (Pouze u systému ISG s funkcí zpožděného opětovného nastartování, mimo MHEV.)

## Porucha systému ISG

Systém nemusí fungovat v následujících případech:



Vyskytla se chyba v systému nebo snímačích souvisejících se systémem ISG.

Žlutá kontrolka AUTO STOP

() na sdruženém přístroji zůstane po 5 sekundách blikání svítit a rozsvítí se kontrolka na tlačítku ISG OFF.

### POZNÁMKA

- Pokud kontrolka na tlačítku ISG OFF nezhasne ani po opětovném stisknutí tlačítka ISG OFF, nebo pokud systém ISG nadále nefunguje správně, nechte vozidlo co nejdříve zkontrolovat odborným servisem. Společnost HYUNDAI doporučuje obrátit se na autorizovaného opravce HYUNDAI.
- Když se kontrolka tlačítka ISG OFF rozsvítí, může zhasnout při jízdě vozidlem rychlostí přibližně 80 km/h po dobu maximálně dvou hodin a nastavení ovladače otáček ventilátoru pod 2. polohu. Pokud kontrolka na tlačítku ISG OFF svítí navzdory provedení tohoto postupu, nechte vozidlo co nejdříve zkontrolovat odborným servisem. Společnost HYUNDAI doporučuje obrátit se na autorizovaného opravce HYUNDAI.

### POZNÁMKA

Chcete-li používat funkci ISG, je potřeba přibližně po 4 hodiny kalibrovat snímač baterie s vypnutým zapalováním a pak 2krát či 3krát spustit a zase vypnout motor.



### VÝSTRAHA

Když je motor v režimu vypnutí při volnoběhu, může znovu nastartovat bez zásahu řidiče. Před opuštěním vozidla nebo prováděním úkonů v motorovém prostoru vypněte motor otočením spínače zapalování do polohy LOCK (OFF) nebo vyjmutím klíčku zapalování.

## START STOP COASTING (SSC) (PRO 48V MHEV)

Funkce Start Stop Coasting pomáhá snižovat spotřebu paliva automatickým vypnutím motoru, když je vozidlo v pohybu. Pokud je možné udržet rychlost vozidla bez sešlápnutí pedálu akcelerace, motor se vypne.

### Provozní podmínky funkce SSC

Funkce Start Stop Coasting bude v činnosti za následujících podmínek.

- Je zvolen jízdní režim ECO.
- Vozidlo udržuje určitou rychlost.
- Není sešlápnutý brzdový pedál nebo pedál akcelerace.

Když je funkce Start Stop Coasting v činnosti, na sdruženém přístroji se zobrazí hlášení „Coasting!“ (Volnoběh).

### Podmínky pro opětovné nastartování motoru

- Motor opětovně nastartuje manuálně, když:
  - Je sešlápnutý pedál akcelerace.
  - Je sešlápnutý brzdový pedál.
  - Rychlostní stupeň je zařazen
- Motor opětovně nastartuje automaticky, když:
  - Volant je natočen o více než 30 až 45 stupňů.
  - Sklon vozovky je mezi -4 až +4 procenty.
  - Zbývajících úroveň nabití vysokonapěťového akumulátoru nebo 12V akumulátoru je nízká.

### POZNÁMKA

- Funkce Start Stop Coasting je v činnosti pouze v případě, že je nastaven režim jízdy ECO.
- Funkce Start Stop Coasting se může vypnout v závislosti vnitřní nebo venkovní teplotě.
- Funkce Start Stop Coasting se může vypnout v závislosti podmínkách klimatizačního systému (odmrazování, otáčky ventilátoru apod.).
- Při aktivaci funkce Start Stop Coasting neprovádějte řazení bez sešlápnutí pedálu spojky. Mohlo by dojít k poškození převodovky. Rychlostní stupeň zařadte až po plném sešlápnutí pedálu spojky. (vozidlo vybavené inteligentní manuální převodovkou (iMT))

## INTEGROVANÝ SYSTÉM ŘÍZENÍ JÍZDNÍHO REŽIMU (JE-LI VE VÝBAVĚ)

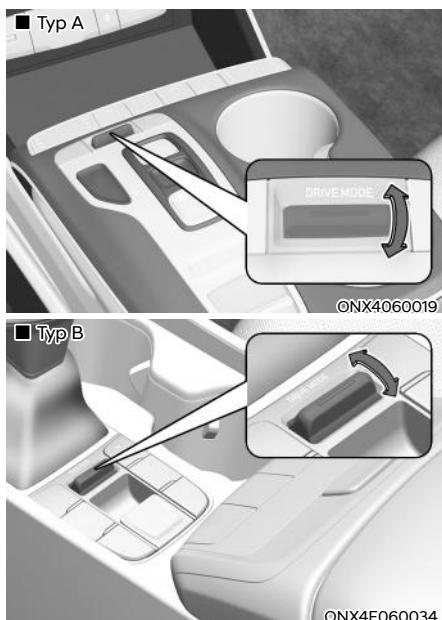

Jízdní režim lze volit podle preferencí řidiče nebo podmínek na silnici.

Při opakovaném nastartování motoru se systém resetuje do režimu NORMAL.

Po opětovném nastartování motoru se standardně nastaví režim jízdy ECO (pro 48 MHEV).

### **i** Informace

Dojde-li k problémům se sdruženým přístrojem, režim jízdy bude NORMAL a nelze jej změnit na SPORT.

Režimy se mění po stisknutí nebo přepnutí tlačítka DRIVE MODE následujícím způsobem.

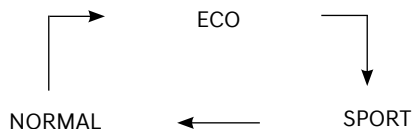

Zvolíte-li režim NORMAL, na sdruženém přístroji se nezobrazí.

Režim ECO: Režim ECO pomáhá snížit spotřebu paliva pro ekologickou jízdu.

Režim NORMAL: Režim NORMAL poskytuje plynulé řízení a pohodlnou jízdu.

Režim SPORT: Režim SPORT poskytuje sportovní, ale pevnou jízdu

### **POZNÁMKA**

**Funkce Start Stop Coasting (SSC) se zapne, když je nastaven jízdní režim ECO (pro 48 MHEV).**

Po opětovném nastartování motoru bude nastaven jízdní režim NORMAL nebo ECO.

- Pokud je nastaven režim NORMAL/SPORT, při opětovném nastartování motoru bude nastaven jízdní režim NORMAL.
- Pokud je nastaven režim ECO, při opětovném nastartování motoru bude nastaven ECO. Po zapnutí zapalování se jako výchozí nastaví režim ECO (pro 48 MHEV).

### Režim ECO



Když je jízdní režim nastaven na ECO, logika řízení motoru a převodovky se upraví s cílem dosáhnout co nejnižší spotřeby paliva.

- Když zvolíte tlačítkem DRIVE MODE režim ECO, rozsvítí se kontrolka ECO.
- Když je vozidlo nastaveno do režimu ECO, po vypnutí a opakovaném nastartování motoru se nastavení režimu jízdy změní na režim NORMAL.
- Pokud je vozidlo vybaveno inteligentní manuální převodovkou, při každém opětovném nastartování motoru se jízdní režim změní na ECO.



### Informace

**Spotřeba paliva závisí na stylu jízdy a jízdních podmínkách.**

### Při zapnutém režimu ECO:

- Akcelerace může být při mírném sešlápnutí pedálu akcelerace o něco pomalejší.
- Může být omezen výkon klimatizace.
- Může se změnit struktura řazení automatické převodovky.
- Může se zvýšit hlučnost motoru.

Výše uvedené situace jsou normální, pokud kvůli spotřebě zapnete režim ECO.

### Omezení režimu ECO:

Pokud dojde v režimu ECO k následujícím situacím, může být činnost systému omezena, i když se nezmění stav kontrolky ECO.

- Při jízdě s vozidlem s řadící pákou automatické převodovky v poloze režimu DS (sportovní jízda) bude systém omezen podle zařazeného stupně.

### POZNÁMKA

**Funkce Start Stop Coasting (SSC) se zapne, když je nastaven jízdní režim ECO (pro 48 MHEV).**



## Režim SPORT

The image shows a rectangular button with the word "SPORT" in a bold, sans-serif font, enclosed in a thin black border.

Režim SPORT přináší jízdní dynamiku a automaticky upraví tuhost volantu i řízení motoru a převodovky s cílem dosáhnout zvýšeného zážitku z jízdy.

- Když zvolíte tlačítkem DRIVE MODE režim SPORT, rozsvítí se kontrolka SPORT.
- Kdykoli znovu nastartujete motor, vrátí se jízdní režim zpět na COMFORT. Pokud chcete zapnout režim SPORT, zvolte tlačítkem DRIVE MODE režim SPORT.
- Pokud je vozidlo vybaveno inteligentní manuální převodovkou, při každém opětovném nastartování motoru se jízdní režim změní na ECO.
- Po zapnutí zapalování se jako výchozí nastaví režim ECO (pro 48 MHEV).
- Při zapnutém režimu SPORT:
  - Otáčky motoru zůstávají po určitou dobu zvýšené, i když uvolníte pedál akcelerace
  - Řazení nahoru je při akceleraci opožděné

### Informace

**V jízdním režimu SPORT se zvyšuje spotřeba paliva.**

## SPECIÁLNÍ JÍZDNÍ PODMÍNKY

### Nebezpečné jízdní podmínky

Při nebezpečných jízdních podmínkách jako voda, sníh, led, bláto a písek se řiďte následujícími pokyny:

- Jedte opatrně a udržujte delší brzdnou vzdálenost.
- Vyhněte se náhlému brzdění nebo náhlé změně směru jízdy.
- Pokud vaše vozidlo uvázne ve sněhu, blátě, písku, zařadte druhý rychlostní stupeň. Zrychlujte pomalu, abyste se vyhnuli nepotřebnému protáčení kol.
- Pod hnací kola použijte písek, kamennou sůl, sněhové řetězy nebo jiný neklouzavý materiál, abyste při uváznutí vozidla na ledu, ve sněhu nebo blátě zajistili vyšší trakci.



### VÝSTRAHA

Zařazení nižšího rychlostního stupně u automatické převodovky během jízdy na kluzkém povrchu může mít za následek nehodu. Náhlá změna otáček pneumatik by mohla způsobit smyk. Při zařazování nižšího rychlostního stupně při jízdě na kluzkém povrchu buďte opatrní.

### Rozhoupání vozidla

Pokud je nutné rozhoupat vozidlo za účelem uvolnění ze sněhu, písku nebo bahna, otočte nejprve volant doprava a doleva, abyste vytvořili prostor okolo předních kol. Pak zařazujte střídavě R (zpátečka) a dopřednou rychlost.

Snažte se neprotáčet kola a nezvyšovat příliš otáčky motoru.

Abyste se vyhnuli opotřebování převodovky, vyčkejte, dokud se kola nepřestanou protáčet, a pak teprve přerazujte. Během řazení uvolněte pedál akcelerace a po zařazení stupně převodovky mírně sešlápněte pedál akcelerace. Pomalu protáčejte kola směrem vpřed a vzad, čímž vznikne houpavý pohyb, který může vozidlo uvolnit.



### VÝSTRAHA

Pokud vozidlo uvázne a dojde k protáčení kol, může se velmi rychle zvýšit teplota pneumatik. Pokud se pneumatiky poškodí, může dojít k úniku vzduchu nebo explozi. Jde o nebezpečnou situaci – může dojít ke zranění řidiče i dalších osob. Nezkoušejte provádět tento postup v případě, že se v blízkosti vozidla nacházejí lidé nebo nějaké objekty.

Pokud se pokoušíte vozidlo vyprostit, může se vozidlo rychle přehřát, což může způsobit požár v motorovém prostoru nebo jinou škodu. Pokuste se zabránit protáčení kol, pokud je to možné, abyste předešli přehřátí pneumatik nebo motoru. **NEPROTÁČEJTE** kola rychlostí vyšší než 56 km/h.



### Informace

Systém ESC musí být před vyhoupáním vozidla vypnutý.

**POZNÁMKA**

**Pokud je vozidlo stále uvízlé i po několikanásobném rozhoupání, nechte vozidlo vytáhnout odtahovou službou, aby nedošlo k přehřátí motoru či poškození převodovky nebo pneumatik. Viz část „Tažení“ v kapitole 8.**

**Plynulé projíždění zatáček**

Při projíždění zatáček nebrzděte a neřadte, obzvláště při jízdě na mokré vozovce. Nejlépe je projíždět zatáčky vždy s mírnou akcelerací.

**Jízda v noci**

Jízda v noci přináší více nebezpečí než jízda během dne. Zde jsou některé významné tipy, které je vhodné mít na paměti:

- Zpomalte a zvětšete si odstup od ostatních vozidel, protože v noci může být obtížné je vidět, zvláště v oblastech, kde není pouliční osvětlení.
- Nastavte si zrcátka tak, abyste nebyli oslňováni světly ostatních vozidel.
- Udržujte světlomety v čistotě a správně seřízené. Znečištěné a nesprávně nastavené světlomety zhoršují viditelnost v noci.
- Vyvarujte se pohledu do světlometů protijedoucích vozidel. Mohli byste být oslněni a očím bude trvat několik sekund, než si zvyknou na tmou.

**Jízda v dešti**

Děšť a mokré vozovky mohou být nebezpečné. Zde je pár tipů, které je vhodné mít při jízdě v dešti nebo na kluzké vozovce na paměti:

- Zpomalte a nechte si větší odstup od vozidla před vámi. Hustý déšť zhoršuje výhled a zvyšuje vzdálenost potřebnou k zastavení vozidla.
- Vypněte tempomat nebo adaptivní tempomat. (Je-li ve výbavě)
- Lišty stěračů čelního okna vyměňte, když na čelním okně zanechávají neseťrené pruhy.
- Ujistěte se, že pneumatiky vašeho vozu mají dostatečný vzorek. Pokud vaše pneumatiky nemají dostatečně hluboký vzorek, může při prudkém brzdění na mokré dlažbě dojít ke smyku a následně k nehodě. **Viz část „Běhoun pneumatik“ v kapitole 9.**
- Zapněte světlomety, aby vás ostatní lépe viděli.
- Rychlý průjezd velkou kaluží může mít vliv na vaše brzdy. Pokud musíte projíždět kalužemi, snažte se jimi projíždět pomalu.
- Pokud si myslíte, že vaše brzdy navlhly, přibrzďte zlehka za jízdy, dokud nebude obnovena jejich běžná účinnost.

**Aquaplaning**

Je-li silnice hodně mokrá a jedete příliš rychle, může vaše vozidlo ztratit téměř úplně nebo zcela kontakt s povrchem vozovky a vlastně jedete po vodě. Nejlepší radou je na mokré silnici ZPOMALIT.

**Riziko aquaplaningu se zvyšuje se snižující se hloubkou vzorku, viz část „Běhoun pneumatik“ v kapitole 9.**

## Jízda v zaplavených oblastech

Vyhnete se průjezdu zaplavených oblastí, pokud si nejste jisti, že hladina vody není vyšší než spodní část náboje kola. Vodou vždy projíždějte pomalu. Nechte si odpovídající vzdálenost pro zastavení, protože výkonnost brzd se může snížit.

Po průjezdu vodou vysušte brzdy opakovaným mírným sešlápnutím, když se vozidlo pohybuje pomalu.

## Jízda po dálnici

### **Pneumatiky**

Upravte tlak vzduchu v pneumatikách dle specifikací. Podhuštěné pneumatiky se mohou zahřát nebo poškodit.

Nemontujte opotřebené nebo poškozené pneumatiky, které mohou snížit trakci a selhat při brzdění.



### **Informace**

**Nikdy nezvyšujte tlak vzduchu v pneumatikách nad maximální tlak vzduchu uvedený na vašich pneumatikách.**

### **Palivo, chladicí kapalina motoru a motorový olej**

Při jízdě po dálnici vyšší rychlostí se spotřebovává více paliva než při jízdě pomalejší, mírnější rychlostí. Pro hospodárnou jízdu po dálnici udržujte mírnou rychlost.

Před jízdou nezapomeňte zkontrolovat výšku hladiny chladicí kapaliny a motorového oleje.

### **Hnací řemen**

Povolený nebo poškozený hnací řemen může způsobit přehřátí motoru.

## Snížení nebezpečí převrácení

Vaše víceúčelové osobní vozidlo se nazývá SUV (Sports Utility Vehicle). Vozidla SUV mají vyšší světlou výšku podvozku a užší rozchod, aby byla schopná použití v rozličných situacích při jízdě v terénu. Specifická konstrukce jim dává vyšší těžiště než u běžných vozidel, takže mají vyšší tendenci se při prudkých manévrech převrátit. Terénní vozidla mají výrazně vyšší míru převrácení než ostatní typy vozidel. Z důvodu tohoto nebezpečí se důrazně doporučuje, aby řidič a spolucestující byli připoutáni bezpečnostními pásy. Při převrácení má nepřipoutaná osoba mnohem vyšší pravděpodobnost úmrtí než cestující připoutaný bezpečnostním pásem.

Existují kroky, které může řidič provést, aby omezil nebezpečí převrácení. Je-li možno, předcházejte ostrým zatáčkám a prudkým manévřům, nedávejte na střechu vozidla těžký náklad a nikdy vozidlo nijak neupravujte.



### **VÝSTRAHA**

**Terénní vozidla mají výrazně vyšší míru převrácení než ostatní typy vozidel. Jak předcházet převrácení nebo ztrátě kontroly nad vozidlem:**

- **Zatáčky projíždějte pomaleji než s běžným osobním automobilem.**
- **Předcházejte ostrým zatáčkám a prudkým manévřům.**
- **V žádném případě vozidlo neupravujte způsobem, který by zvýšil jeho těžiště.**
- **Udržujte správný tlak v pneumatikách.**
- **Nevozte na střeše těžký náklad.**



### **VÝSTRAHA**

**Při převrácení má nepřipoutaná osoba mnohem vyšší pravděpodobnost úmrtí než cestující připoutaný bezpečnostním pásem. Ujistěte se, že všichni cestující jsou správně připoutáni.**

## JÍZDA V ZIMĚ

Ztížené provozní podmínky v zimě vedou k rychlejšímu opotřebení pneumatik a k dalším problémům. Abyste tyto negativní vlivy zimního provozu omezili na minimum, dodržujte následující doporučení:

### Jízda na sněhu nebo ledu

Udržujte dostatečnou vzdálenost od vozidel jedoucích před vámi.

Brzděte opatrně. Prudké zrychlování, náhlé brzdění, jízda vysokou rychlostí a prudké zatáčení jsou potenciálně nebezpečné. Při zpomalování využijte brzdného účinku motoru. Při prudkém zabrzdění na sněhu nebo ledu se může vozidlo dostat do smyku.

Při jízdě v hlubokém sněhu může být nezbytně nutné použít zimní pneumatiky nebo nasadit sněhové řetězy.

Vždy vozte nouzovou výbavu. Mohou to být například sněhové řetězy, vlečné lano, baterka, výstražná svítilna, písek, lopatka, startovací kabely, škrabka na sklo, rukavice, podložka na zem, pracovní oděv, deka apod.

### Zimní pneumatiky



#### VÝSTRAHA

**Zimní pneumatiky by měly mít stejný rozměr a být stejného typu jako standardní pneumatiky na vozidle. Jinak by bezpečnost a řízení vašeho vozidla mohly být negativně ovlivněny.**

Doporučujeme, abyste zimní pneumatiky používali, když teplota vozovky poklesne pod 7 °C. Nainstalujte na vozidlo doporučené zimní pneumatiky dle níže uvedené tabulky.

Pokud nasazujete zimní pneumatiky, nahustěte je na stejný tlak vzduchu jako u originálních pneumatik. Namontujte zimní pneumatiky na všechna čtyři kola, aby bylo řízení vašeho vozidla vyvážené za každého počasí. Přílnavost zimních pneumatik na suché vozovce nemusí být taková, jako je tomu u originálních pneumatik. U prodejce pneumatik si ověřte maximální doporučenou rychlost.

## Sněhové řetězy



Vzhledem k tomu, že boční stěny radiálních pneumatik jsou tenčí než u ostatních typů pneumatik, mohou se při nasazení určitých typů sněhových řetězů poškodit. Proto doporučujeme používat namísto sněhových řetězů zimní pneumatiky. Když je nutné použít sněhové řetězy, doporučujeme vám použít originální příslušenství HYUNDAI nebo ekvivalent specifikovaný pro vaše vozidlo a před instalací si přečtete návod jak řetězy nasazovat. Nesprávným použitím sněhových řetězů může dojít k poškození vašeho vozidla, které není kryto zárukou výrobce vašeho vozidla.

Pokud používáte sněhové řetězy, připevněte je na hnacím kola následujícím způsobem.

2WD: Přední kola

4WD: Všechna čtyři kola

Pokud pro vozidlo 4WD není k dispozici kompletní sada řetězů, je možno řetězy nainstalovat pouze na přední kola.



### VÝSTRAHA

Pokud používáte sněhové řetězy, řízení vozidla se výrazně změní:

- Nepřekračujte rychlost 30 km/h nebo doporučenou maximální rychlost výrobce řetězů, pokud je nižší.
- Jed'te opatrně a vyhýbejte se hrbolům, dírám, prudkému zatáčení a jiným nebezpečím na vozovce, která by mohla mít za následek poskakování vozidla.
- Vyvarujte se prudkého zatáčení nebo zablokování kol při brzdění.



### Informace

- Sněhové řetězy nasazujte pouze v páru a na přední kola. Sněhové řetězy poskytují větší záběr hnacích kol, nezabrání však ujíždění vozidla do strany.
- Neinstalujte pneumatiky s hroty, aniž byste se seznámili s místními předpisy omezujícími jejich používání.

### Instalace sněhových řetězů

Když sněhové řetězy instalujete, dodržujte instrukce výrobce a montujte je na pneumatiky maximálně natěsno. S řetězy jedte pomalu (méně než 30 km/h). Pokud slyšíte, že se řetězy dotýkají karosérie nebo podvozku, zastavte a utáhněte je. Pokud stále dochází ke kontaktu, zpomalujte, dokud tento zvuk neustane. Jakmile se dostanete na čistou vozovku, řetězy demontujte.

Když nasazujete sněhové řetězy, zaparkujte vozidlo na rovině mimo dopravní ruch. Zapněte výstražná světla a za vozidlo umístěte výstražný trojúhelník (je-li k dispozici). Před instalací sněhových řetězů vždy zařadte polohu P (parkování), zatáhněte parkovací brzdou a vypněte motor.

### POZNÁMKA

**Při používání sněhových řetězů:**

**Pokud je nutné použít sněhové řetězy, řiďte se následující tabulkou.**

215/65 R17	Sněhové řetězy textilního nebo drátového typu o tloušťce menší než 12 mm
235/50 R19	Sněhové řetězy textilního typu
235/55 R18	Sněhové řetězy textilního typu

- **Nesprávně instalované řetězy nebo řetězy nesprávné velikosti mohou poškodit brzdové hadice, zavěšení kol, karosérii nebo kola vašeho vozidla.**
- **Pokud uslyšíte zvuk způsobený kontaktem řetězů s vozidlem, utáhněte znovu řetězy, aby se nedotýkaly vozidla.**
- **Aby nedošlo k poškození vozidla, utáhněte řetězy po ujetí 0,5–1,0 km.**
- **Nepoužívejte sněhové řetězy na vozidla vybavená hliníkovými koly. Pokud je to nevyhnutelné, použijte řetězy drátového typu.**
- **Používejte drátové řetězy s tloušťkou menší než 12 mm, aby nedošlo k poškození spojky řetězu.**

## Zimní opatření

### Používejte kvalitní chladicí kapalinu na bázi etylenglykolu

Vaše vozidlo je z výroby vybaveno náplní kvalitní chladicí kapaliny na bázi etylenglykolu. Jinou chladicí kapalinu nepoužívejte, protože kapalina tohoto typu pomáhá prevenci koroze chladicí soustavy, maže vodní čerpadlo a brání zamrznutí. Kapalinu vyměňujte a doplňujte podle plánu údržby v kapitole 9. Před zimou nechte chladicí kapalinu zkontrolovat, zda má dostatečně nízký bod tuhnutí (v závislosti na předpokládaných teplotách v zimě).

### Kontrolujte akumulátor a kabely

Zimní teploty ovlivňují výkon akumulátoru. **Akumulátor a kabely zkontrolujte dle pokynů v kapitole 9.** Doporučujeme nechat nabíjecí kabely zkontrolovat u autorizovaného opravce HYUNDAI.

### V případě potřeby změňte typ oleje na „zimní“

V některých regionech se v zimě doporučuje používat „zimní“ olej s nízkou viskozitou. Kromě toho vyměňte motorový olej a filtr, pokud se blíží dalšímu intervalu údržby. Čerstvý motorový olej zajišťuje optimální provoz motoru v zimních měsících. Další informace viz kapitola 2. Pokud si nejste jisti zimním typem oleje, doporučujeme obrátit se na autorizovaného opravce HYUNDAI.

### Zkontrolujte zapalovací svíčky a zapalovací soustavu

#### Zapalovací svíčky zkontrolujte dle pokynů uvedených v kapitole 8.

V případě potřeby je vyměňte. Zároveň zkontrolujte všechny zapalovací kabely a komponenty ohledně prasklin, opotřebení a poškození.

### Ochrana zámeků před zamrznutím

Abyste ochránili zámky před zamrznutím, aplikujte od otvorů zámku schválený odmrzovač nebo glycerin. Pokud je zámek již zakrytý ledem, ošetřete ho doporučeným rozmrazovačem nebo led odstraňte. Pokud zamrzne vnitřní část zámku, pokuste se zámek uvolnit nahřátým klíčkem. S nahřátým klíčkem manipulujte opatrně, abyste zabránili zranění.

### V systému ostříkovačů použijte doporučenou nemrznoucí kapalinu

Abyste zabránili zamrznutí ostříkovačů, doplňujte doporučenou nemrznoucí kapalinu v souladu se specifikacemi na obalu. Nemrznoucí kapalinu do ostříkovačů zakoupíte u autorizovaného opravce HYUNDAI a ve většině obchodů s automobilovým příslušenstvím. Nepoužívejte nemrznoucí kapalinu do chladicí soustavy, protože ta poškozuje lakované povrchy.

### Zkontrolujte stěrače čelního okna

Zkontrolujte, zda:

- Z čelního a zadního okna je odstraněn led nebo sníh.
- Stěrače nejsou přimrzlé nebo přichycené k oknu.



**Nenechte zamrznout parkovací brzdu**

Za určitých podmínek může parkovací brzda zatuhnout v zabrzděné poloze. To se obvykle stává v případech, kdy je kolem zadních brzd nahromaděný sníh nebo led, nebo když jsou brzdy mokré. Pokud hrozí zamrznutí parkovací brzdy, dočasně ji zatáhněte při zařazené poloze P (parkování). Také předem zablokujte zadní kola, aby se vozidlo nemohlo rozjet. Potom uvolněte parkovací brzdu.

**Nenechte na spodku vozidla hromadit sníh a led**

Za určitých podmínek se pod blatníky nahromadí hroudy sněhu a ledu a brání v pohybu kol při zatáčení. Při jízdě za podobných podmínek byste měli pravidelně kontrolovat spodek vozidla, aby byla přední kola a komponenty řízení volné.

**Vozte s sebou vybavení pro nouzové situace**

Podle počasí byste s sebou měli vozit vybavení pro nouzové situace. Mohou to být například sněhové řetězy, vlečné lano, baterka, výstražná svítilna, písek, lopatka, startovací kabely, škrabka na sklo, rukavice, podložka na zem, pracovní oděv, deka apod.

**Do motorového prostoru neumísťuje žádné předměty nebo materiály**

Umístěním předmětů nebo materiálů do motorového prostoru může vzniknout porucha nebo požár motoru, protože mohou blokovat chlazení motoru. Tento druh poškození není kryt výrobní zárukou.

**Jízda s vozidlem, když se ve výfukovém potrubí vysráží a nahromadí vodní pára**

Pokud vozidlo v zimě při běžícím motoru dlouho stojí, může docházet ke kondenzaci vodní páry a jejímu hromadění ve výfukovém potrubí. Voda ve výfukovém potrubí může způsobovat hluk apod., ale při jízdě střední až vysokou rychlostí se vypustí ven.

## TAŽENÍ PŘÍVĚSU (PRO EVROPU)

Jestliže uvažujete o tažení přívěsu, je třeba nejprve ověřit zákonné požadavky ve vaší zemi. Tyto předpisy se mohou v různých zemích lišit. Pokud si jimi nejste jisti, doporučujeme obrátit se na autorizovaného opravce HYUNDAI.

Nezapomeňte, že jízda s přívěsem je jiná než jízda se samotným vozidlem. Jízda s přívěsem má vliv na řízení, životnost a spotřebu paliva. Pro bezpečnou jízdu s přívěsem potřebujete správné vybavení, které musíte správně používat. Při nesprávném tažení přívěsu může dojít k poškození vašeho vozidla, které není kryto zárukou výrobce vašeho vozidla.

Tato část obsahuje mnohokrát prověřené, důležité rady pro tažení přívěsu a bezpečnostní pravidla. Mnoho z nich je důležitých pro bezpečnost vaší a vašich spolucestujících. Před tažením přívěsu si pečlivě přečtěte tuto část.



### VÝSTRAHA

Dodržujte následující pravidla:

- **Nepoužijete-li správné vybavení a pojedete-li nesprávným způsobem, můžete při tažení přívěsu ztratit kontrolu nad vozidlem. Je-li například přívěs příliš těžký, může se snížit účinnost brzd. Mohlo by dojít k vážnému nebo smrtelnému zranění vás nebo vašich spolucestujících. Přívěs tahejte pouze v případě, že dodržíte všechny kroky v této části.**
- **Před tažením se ujistěte, že celková hmotnost přívěsu, celková kombinovaná hmotnost, celková hmotnost vozidla, celkové zatížení náprav a zatížení oje přívěsu vyhovují stanoveným limitům.**
- **Při tažení přívěsu nezapomeňte vypnout systém ISG (Idle Stop and Go).**



### Informace – pro Evropu

- **Maximální technicky přípustné zatížení zadní nápravy nesmí být překročeno o více než 15 % a maximální přípustná hmotnost vozidla nesmí být překročena o více než 10 %, resp. 100 kg, přičemž je rozhodující nižší hodnota. V takovém případě nepřekračujte rychlost 100 km/h u vozidla kategorie M1 nebo 80 km/h u vozidla kategorie N1.**
  - **Když vozidlo kategorie M1 táhne přívěs, může dodatečná zátěž na tažné zařízení překračovat maximální zatížení pneumatik, avšak nikoli o více než 15 %. V takovém případě nepřekračujte rychlost 100 km/h a zvyšte tlak vzduchu v pneumatikách minimálně o 0,2 baru.**
- \* M1: osobní vozidlo (do 9 sedadel)  
\* N1: užitkové vozidlo (do 3,5 tuny)

## Co když se rozhodnete táhnout přívěs?

Zde je několik důležitých bodů, pokud se rozhodnete táhnout přívěs:

- Zvažte používání stabilizátoru kývání. Na stabilizátor kývání se zeptejte prodejce tažného zařízení.
- Netahejte přívěs během prvních 2 000 kilometrů, aby se motor mohl řádně zaběhnout. Když nedodržíte toto doporučení, může dojít k závažnému poškození motoru nebo převodovky.
- Když táhnete přívěs, doporučujeme získat potřebné informace ohledně dodatečných požadavků jako je tažná souprava apod. u autorizovaného opravce HYUNDAI.
- Vždy jed'te mírnou rychlostí (méně než 100 km/h) resp. podle rychlostních omezení.
- V dlouhém stoupání nepřekračujte rychlost 70 km/h nebo stanovenou maximální povolenou rychlost, podle toho, která je nižší.
- Pečlivě dodržujte omezení pro hmotnost a náklad uvedené na následujících stránkách.

## Hmotnost přívěsu



Jaká je maximální bezpečná hmotnost přívěsu? Nikdy by neměl být těžší než je maximální hmotnost brzděného přívěsu. Ale i tak může být příliš těžký. Závisí to na tom, jak chcete přívěs používat. Důležité údaje jsou například nadmořská výška, klesání nebo stoupání, venkovní teplota a četnost používání vozidla k tažení přívěsu. Ideální hmotnost přívěsu může také záviset na speciální výbavě, kterou máte ve vozidle.

### Svislé zatížení na tažné zařízení



Svislé zatížení na tažné zařízení je důležité, neboť ovlivňuje celkovou hmotnost vozidla. Tažné zařízení by mělo nést maximálně 10 % celkové hmotnosti přívěsu a zátěž by měla být v limitu maximálního povoleného zatížení tažného zařízení.

Po naložení přívěsu zvažte zvláště přívěs a poté oj, abyste zjistili, zda jsou hmotnosti v pořádku. Pokud tomu tak není, můžete je jednoduše upravit posunutím některých položek na přívěsu.

### VÝSTRAHA

Dodržujte následující pravidla:

- Nikdy nesmíte naložit přívěs tak, aby vzadu byla větší váha než vpředu. V přední části by mělo být zhruba 60 % celkového nákladu přívěsu; v zadní části by mělo být zhruba 40 % celkového nákladu přívěsu.
- Nikdy nepřekračujte maximální hmotnostní limity přívěsu nebo tažného zařízení přívěsu. Nesprávné nakládání může mít za následek poškození vašeho vozidla a/nebo zranění osob. Hmotnosti a zatížení zkontrolujte prostřednictvím běžné váhy nebo na stanici dálniční kontroly, kde jsou vybaveni váhou.

### Informace

Se zvyšující se nadmořskou výškou klesá výkon motoru. Od 1 000 m nad mořem a na každých dalších 1 000 metrů je třeba odečíst 10 % hmotnosti vozidla/přívěsu (hmotnost přívěsu + celková hmotnost vozidla).

**Referenční hmotnost a vzdálenost při tažení přívěsu (pro Evropu)**

Položka		Smartstream G1.6 T-GDi / Smartstream G1.6 T-GDi (48V) MHEV		Smartstream G2.0		Smartstream G2.5 GDİ	Smartstream D1.6 / Smartstream D1.6 (48V) MHEV		
		M/T	DCT	M/T	A/T	A/T	High	LOW	DCT
							M/T		
Maximální hmotnost přívěsu kg	Nebrzděného	750		740	750				
	Brzděného	1 650	1 900	1 650	1 650	1 950	1 650		
Maximální přípustné statické vertikální zatížení na závěs kg		100							
Doporučená vzdálenost od osy zadních kol k přípojnému bodu mm		1 025							

## Výbava pro tažení přívěsu

### Tažná zařízení

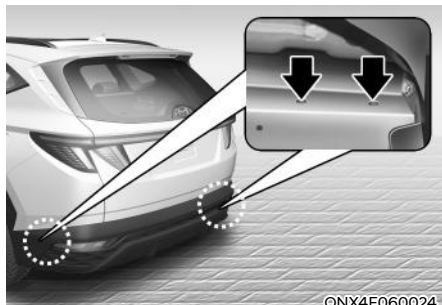

### **i** Informace

**Montážní otvory pro tažné zařízení se nalézají na obou stranách podvozku za zadními pneumatikami.**

Důležité je mít správné tažné zařízení. Boční vítr, projíždějící velké nákladní vozy a nerovnosti na vozovce jsou jen některé důvody, proč budete potřebovat správné tažné zařízení. Zde jsou některá pravidla, která je potřeba dodržovat:

- Musíte vrtat při instalaci tažného zařízení otvory v konstrukci vozidla? Pokud ano, potom se ujistěte, že otvory jsou po demontáži zařízení utěsněny. Jestliže je neutěsníte, může do vozidla pronikat oxid uhelnatý (CO) z výfukových plynů, stejně jako nečistoty a voda.
- Nárazníky na vašem vozidle nejsou určeny pro instalaci tažného zařízení. Neupevňujte na ně tažná zařízení z půjčovny ani jiné typy tažných zařízení pro nárazníky. Používejte pouze tažná zařízení určená pro montáž na rám vozidla, která se neupevňují na nárazník.

- Mechanické tažné zařízení nesmí zakrývat žádnou část zadní registrační značky ani světel vozidla.

Pokud by mohla být zadní registrační značka a/nebo světla částečně zakryta jakoukoli částí mechanického tažného zařízení, mechanická tažná zařízení, která nelze snadno demontovat nebo přemístit bez použití nástrojů, mimo snadno ovladatelného (například s vynaložením síly nepřesahující 20 Nm) uvolňovacího klíče dodávaného výrobcem tažného zařízení, se nesmí použít.

Mějte na paměti, že mechanické tažné zařízení, které je namontováno a nepoužívá se, musí být vždy demontováno nebo přemístěno, pokud jakákoli část mechanického tažného zařízení zakrývá zadní registrační značku a/nebo zadní světla.

- Originální tažné zařízení HYUNDAI je k dispozici u autorizovaného opravce vozů HYUNDAI.

### **Zajišťovací řetězy**

Mezi vozidlo a přívěs byste vždy měli instalovat řetězy.

Pokyny pro používání bezpečnostních řetězů vám sdělí výrobce tažného zařízení či přívěsu. Při upevňování zajišťovacích řetězů dodržujte doporučení výrobce. Vždy zachovejte určitý průvěs, abyste mohli s přívěsem zatáčet. A nikdy nedovolte, aby se zajišťovací řetězy dotýkaly země.

### **Brzdy přívěsu**

Pokud je přívěs vybavený brzdovým systémem, ten musí odpovídat předpisům ve vaší zemi, musí být správně instalován a používán.

Pokud hmotnost přívěsu přesáhne maximální hmotnost nebrzděného přívěsu, musí mít vlastní správně dimenzované brzdy. Přečtěte si a dodržujte instrukce pro brzdy přívěsu, abyste byli schopni brzdy správně nainstalovat, nastavit a udržovat. Nezasahujte do brzdové soustavy vašeho vozidla.



### **VÝSTRAHA**

**Nepoužívejte přívěs s vlastními brzdami, pokud si nejste absolutně jistí, že máte správně nastavený brzdový systém. Toto není úloha pro amatéry. Pro tuto práci využijte odborný a kvalifikovaný servis přívěsů.**

### **Jízda s přívěsem**

Tažení přívěsu vyžaduje určitě zkušenosti. Dřív než se vydáte na otevřenou silnici, musíte poznat váš přívěs. Seznamte se s řízením a brzděním s přidanou hmotností vašeho přívěsu. Vždy mějte na paměti, že souprava, s níž nyní jedete, je delší a nereaguje tak rychle jako samotné vozidlo.

Než vyjedete, zkontrolujte tažné zařízení a ložnou plochu, bezpečnostní řetězy, elektrické přípojky, světla, pneumatiky a brzdy.

Během cesty kontrolujte bezpečnost nákladu a funkčnost světel a brzd přívěsu.

### **Vzdálenost**

Od vozidla vpředu si udržujte minimálně dvojnásobný odstup než při jízdě bez přívěsu. Vyvarujete se tak situací, kdy je potřebné prudce brzdit nebo náhle zatáčet.

### **Předjíždění**

Táhnete-li přívěs, potřebujete vpředu větší odstup. A protože vozidlo je delší, budete muset zajet více dopředu před předjížděné vozidlo, než změníte jízdní pruh.

### **Couvání**

Držte volant jednou rukou v dolní části. Poté, pokud chcete zatočit s přívěsem doleva, pohněte rukou doleva. Pokud chcete zatočit s přívěsem doprava, pohněte rukou doprava. Vždy couvejte pomalu, a pokud je to možné, nechte se někým navigovat.

### **Zatáčení**

Pokud zatáčíte s přívěsem, zatáčejte více zešíroka než normálně. Zatáčejte tak, abyste nenajeli na nebezpečnou krajnici nebo obrubník a nenarazili do dopravní značky, stromu nebo jiných objektů. Vyvarujte se škrubání a náhlým manévřům. Signalizujte své záměry s dostatečným předstihem.

### **Směrová světla**

Když táhnete přívěs, musí být vaše vozidlo vybaveno dodatečnými ukazateli směru a zvláštní kabeláží. Zelené šipky na vaší přístrojové desce budou blikat, když budete signalizovat odbočení nebo změnu jízdního pruhu. Správně připojená světla přívěsu budou také blikat, aby upozornila ostatní řidiče, že chcete odbočit, změnit jízdní pruh nebo zastavit.

Pokud táhnete přívěs, zelené šipky na vaší přístrojové desce budou při odbočování blikat, i když žárovky na vašem přívěsu budou přepálené. Budete si tedy myslet, že vaší signalizaci řidiči za vámi vidí, ale ve skutečnosti tomu tak nebude. Je důležité, abyste občas zkontrolovali, zda žárovky na vašem přívěsu jsou funkční. Světla musíte také zkontrolovat při každém odpojení a dalším připojení kabeláže.



### **VÝSTRAHA**

**Nepřipojujte systém osvětlení přívěsu přímo k systému osvětlení vozidla. Použijte schválenou kabeláž pro přívěsy. V opačném případě může dojít k poškození elektrického systému vozidla a ke zranění osob. Se žádostí o pomoc se obraťte na autorizovaného opravce HYUNDAI.**

### **Jízda v kopcovitém terénu**

Zpomalte a zařadte nižší rychlostní stupeň před jízdou z dlouhého a prudkého kopce. Pokud nepřeadíte na nižší převodový stupeň, budete možná muset použít brzdy tak silně, že se přehřejí a nebudou již fungovat účinně.

Při dlouhém stoupání podřadte a zpomalte na cca 70 km/h, aby se nepřehřál motor a převodovka.

Pokud je hmotnost vašeho přívěsu vyšší než maximální povolená hmotnost nebrzděného přívěsu a vaše vozidlo je vybaveno automatickou převodovkou, měli byste mít při tažení přívěsu zvolenou polohu D (jízda).

Jízda s přívěsem v režimu D (jízda) omezuje vznik tepla a prodlužuje životnost převodovky.



**POZNÁMKA**

**Prevence přehřátí motoru a převodovky:**

- Při jízdě s přívěsem do prudkého kopce (stoupání více než 6 %), pozorně sledujte teplotu chladicí kapaliny motoru, aby nedošlo k přehřátí motoru. Pokud se ručička ukazatele teploty chladicí kapaliny motoru přiblíží ke značce „H“ (horká), co nejdříve bezpečně zastavte a nechte motor pracovat ve volnoběžných otáčkách, dokud nevychladne. Poté můžete v jízdě pokračovat.
- Pokud táhnete přívěs s maximální celkovou hmotností vozidla a maximální hmotností přívěsu, může dojít k přehřátí motoru nebo převodovky. Při jízdě za těchto podmínek nechte motor běžet na volnoběh, dokud se nezchladí. V jízdě lze pokračovat, jakmile teplota motoru či převodovky dostatečně poklesne.
- Při tažení přívěsu může být rychlost vozidla výrazně nižší než rychlost ostatních vozidel, především při jízdě do kopce. Při tažení přívěsu do kopce jezděte v pravém pruhu. Zvolte rychlost vozidla podle maximální uvedené rychlosti pro vozidla s přívěsy, sklonu svahu a hmotnosti přívěsu.

**Parkování ve svahu**

Obecně platí, že pokud máte k vozidlu připojen přívěs, neměli byste parkovat vozidlo na svahu.

Pokud jste však nuceni parkovat s přívěsem ve svahu, dodržujte následující zásady:

1. Zaparkujte vozidlo na parkovišti. Otočte volant ve směru k obrubníku (doprava, pokud směřuje ze svahu, doleva, pokud směřuje do svahu).
2. Zařaďte polohu P (parkování).
3. Zatáhněte parkovací brzdu a zavřete vozidlo.
4. Pod kola přívěsu dejte ze spodní strany klíny.
5. Nastartujte motor, přidržte brzdu, přeřaďte na neutrální, uvolněte parkovací brzdu a pomalu uvolňujte brzdy, dokud se váha přívěsu nepřenesne na klíny.
6. Znovu zabrzděte a zatáhněte parkovací brzdu.
7. Přeřaďte do polohy P (parkování), když vozidlo parkuje do svahu, a R (zpátečka) při parkování ze svahu.
8. Zavřete vozidlo a uvolněte brzdy vozidla, ale nechejte zataženou parkovací brzdu.

**VÝSTRAHA**

**Prevence závažného či smrtelného zranění:**

- Nevystupujte z vozidla bez pevně zatažené parkovací brzdy. Pokud jste nechali běžet motor, vozidlo se může náhle rozjet. Mohlo by dojít k vážnému nebo smrtelnému zranění vás nebo dalších osob.
- Když zastavíte ve svahu, nedržte vozidlo na místě pomocí pedálu akcelerace.

### **Jízda s vozidlem po jeho zaparkování ve svahu**

1. Se zařazenou polohou P (parkování) zabrzděte, držte brzdový pedál sešlápnutý a poté:
  - Nastartujte motor;
  - Zařadte rychlost; a
  - Uvolněte parkovací brzdu.
2. Pomalu uvolněte brzdový pedál.
3. Jedte pomalu, dokud se klíny pod koly přívěsu neuvolní.
4. Zastavte a pověřte někoho, aby klíny sebral a uložil.

### **Údržba při tažení přívěsu**

Vaše vozidlo bude potřebovat údržbu častěji, pokud taháte přívěs pravidelně. Mezi důležité položky, kterým je třeba věnovat vyšší pozornost, patří motorový olej, kapalina v automatické převodovce, mazivo náprav a chladicí kapalina. Další důležitou položkou, kterou je nutné často kontrolovat, jsou brzdy. Pokud se chystáte na jízdu s přívěsem, je dobré zkontrolovat tyto položky před jízdou. Nezapomeňte na údržbu vašeho přívěsu a tažného zařízení. Dodržujte plán údržby, který jste obdrželi k přívěsu a pravidelně jej kontrolujte. Nejlepší je provádět kontrolu denně před každou jízdou. Nejdůležitější je, aby všechny matice a šrouby byly utažené.

### **POZNÁMKA**

#### **Prevence poškození vozidla:**

- **Kvůli vyšší zátěži během tažení přívěsu může za horkých dní a při jízdě do kopce dojít k přehřátí. Pokud indikátor chladicí kapaliny ukazuje přehřátí, vypněte klimatizaci, zastavte na bezpečném místě a nechte motor zchladnout.**
- **Nevypínejte motor, když indikátor chladicí kapaliny ukazuje přehřátí. (Nechte motor vychladnout ve volnoběžných otáčkách)**
- **Když táhnete přívěs, kontrolujte častěji kapalinu automatické převodovky.**
- **Jestliže vozidlo nemá klimatizaci, je potřeba nainstalovat ventilátor chladiče, aby měl motor při tažení přívěsu vyšší výkon.**

## HMOTNOST VOZIDLA

Dva štítky na středovém sloupku na straně řidiče ukazují, pro jakou hmotnost nákladu byl váš vůz uzpůsoben: informace o pneumatikách a nosnosti a certifikační štítek.

Před nakládáním vozidla se seznamte s následujícími termíny pro stanovení hmotnosti vozidla z technické specifikace vozidla a certifikačního štítku:

### Základní pohotovostní hmotnost

Toto je hmotnost vozidla včetně paliva v nádrži a veškeré standardní výbavy. Nezahrnuje cestující, náklad nebo volitelnou výbavu.

### Pohotovostní hmotnost vozidla

Toto je hmotnost nového vozidla plus veškeré dodatečné vybavení.

### Hmotnost nákladu

Tento údaj zahrnuje veškeré hmotnosti s výjimkou základní pohotovostní hmotnosti včetně nákladu a volitelné výbavy.

### Celkové zatížení náprav

Toto je celkové zatížení každé nápravy (přední a zadní) – včetně pohotovostní hmotnosti vozidla a užitečného zatížení.

### Celkové povolené zatížení nápravy

Toto je maximální povolené zatížení, které může nést každá náprava (přední nebo zadní). Tyto údaje jsou uvedeny na certifikačním štítku na středovém sloupku dveří řidiče. Celkové zatížení každé nápravy nesmí nikdy překročit její celkové povolené zatížení.

### Celková hmotnost vozidla

Toto je základní celková hmotnost plus aktuální hmotnost nákladu plus cestujících.

### Maximální celková povolená hmotnost vozidla

Toto je maximální povolená hmotnost plně naloženého vozidla (včetně volitelné výbavy, příslušenství, cestujících a nákladu). Maximální celková povolená hmotnost vozidla je uvedena na certifikačním štítku na prahu dveří řidiče.

## Přetížení



### VÝSTRAHA

**Celkové povolené zatížení nápravy a celková povolená hmotnost vozidla pro vaše vozidlo jsou uvedeny na certifikačním štítku na středovém sloupku na straně řidiče (nebo předního spolujezdce). Překročení těchto hodnot může mít za následek nehodu nebo poškození vozidla. Hmotnost zatížení můžete vypočítat vážením položek (a osob) před naložením do vozidla. Dávejte si pozor, abyste vozidlo nepřetížili.**



# 7. Asistenční systém řidiče

Vzhledem k aktualizaci softwaru multimediálního systému se popis jednotlivých funkcí asistenčního systému řidiče může lišit od popisu v návodu k obsluze. Podrobné informace o aktualizacích v tomto případě získáte naskenováním QR kódu v samostatně dodávaném stručném návodu.

## Bezpečnost jízdy

Asistenční systém pro prevenci srážky vpředu (FCA) (pouze přední kamera).....	7-2
Asistenční systém pro prevenci srážky vpředu (FCA) (kombinovaný snímač).....	7-16
Systém pro udržení v jízdním pruhu (LKA) .....	7-31
Systém varování před kolizí v mrtvém úhlu (BCW) .....	7-38
Asistent prevence kolize v mrtvém úhlu (BCA).....	7-48
Varování pro bezpečné opuštění vozidla (SEW) .....	7-61
Systém manuálního omezovače rychlosti (MSLA) .....	7-66
Systém inteligentního omezovače rychlosti (ISLA) .....	7-69
Systém kontroly pozornosti řidiče (DAW) .....	7-75
Systém monitorování mrtvého úhlu (BVM).....	7-82

## Komfort jízdy

Tempomat .....	7-84
Adaptivní tempomat (SCC) .....	7-88
Adaptivní tempomat na bázi navigace (NSCC) .....	7-105
Systém pro řízení v jízdním pruhu (LFA).....	7-111
Asistent pro jízdu na dálnici (HDA) .....	7-116

## Bezpečnost při parkování

Zpětná kamera (RVM).....	7-122
Systém monitorování okolí vozu (SVM) .....	7-126
Varování před vozidly v příčném směru při couvání (RCCW) .....	7-132
Asistent prevence kolize s vozidly v příčném směru při couvání (RCCA) .....	7-141
Varování vzdálenosti při parkování (couvání) (PDW).....	7-152
Varování vzdálenosti při parkování (jízda vpřed/couvání) (PDW).....	7-156
Asistent prevence kolize při parkování (couvání) (PCA).....	7-161

Prohlášení o shodě.....	7-170
-------------------------	-------

## ASISTENČNÍ SYSTÉM PRO PREVENCI SRÁŽKY VPŘEDU (FCA) (POUZE PŘEDNÍ KAMERA) (JE-LI VE VÝBAVĚ)

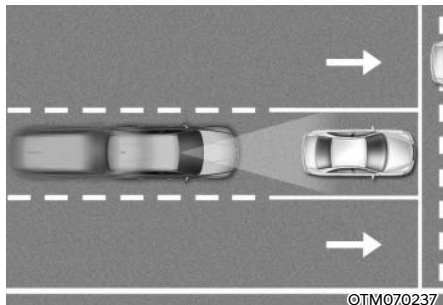

Asistenční systém pro prevenci srážky vpředu je určen k detekování a monitorování vozidla jedoucího vpředu nebo detekování chodce nebo cyklisty na vozovce a varovným hlášením a zvukovým varováním upozorní řidiče na hrozící kolizi a zahájí nouzové brzdění.

### Detekční snímač



[1]: Přední kamera

Umístění detekčního snímače je znázorněno na obrázku výše.



### POZOR

Pro zachování optimálního výkonu detekčního snímače dodržujte následující opatření:

- **NIKDY** nerozebírejte detekční snímač ani sestavu snímače, ani je nepoškozujte.
- Pokud došlo k výměně nebo opravě detekčního snímače, doporučujeme nechat vozidlo zkontrolovat autorizovaným opravcem HYUNDAI.
- **NIKDY** nedávejte na čelní okno žádné příslušenství či nálepky ani čelní okno netónujte.
- Dejte mimořádný pozor, aby přední kamera zůstávala v suchu.
- **NIKDY** nedávejte na palubní desku žádné odrazivé předměty (například bílý papír či zrcátka).
- Nepokládejte k čelnímu oknu žádné předměty ani na něj neinstalujte žádné příslušenství. Může to ovlivnit výkon funkce odmlžování a odmrazování systému klimatizace, což může znemožnit fungování asistenčních systémů řidiče.

## Nastavení asistenčního systému pro prevenci srážky vpředu



### Bezpečnost vpředu

Se zapnutým motorem v menu Nastavení vyberte nebo zrušte výběr možnosti „Driver Assistance → Forward Safety“ a nastavte, zda se mají používat jednotlivé funkce.

- Je-li vybrána možnost „Active assist“ (Aktivní asistent), asistenční systém pro prevenci srážky vpředu varuje řidiče varovným hlášením, zvukovým varováním a vibracemi volantu (je-li ve výbavě) v závislosti na úrovních rizika kolize. Podle rizika kolize se použije asistence brzdění.
- Je-li vybrána možnost „Warning only“ (Pouze varování), asistenční systém pro prevenci srážky vpředu varuje řidiče varovným hlášením, zvukovým varováním a vibracemi volantu (je-li ve výbavě) v závislosti na úrovních rizika kolize. Systém nebude pomáhat s brzděním. Řidič musí v případě potřeby sešlápnout brzdový pedál nebo provést zásah volantem.
- Pokud je vybrána možnost „Off“ (Vypnuto), asistenční systém pro prevenci srážky vpředu se vypne. Na displeji sduženého přístroje se rozsvítí varovná kontrolka .

Řidič může z menu Nastavení na displeji LCD sledovat, zda je Asistenční systém pro prevenci srážky vpředu zapnutý nebo vypnutý. Pokud varovná kontrolka  zůstane po zapnutí asistenčního systému pro prevenci srážky vpředu rozsvícená, doporučujeme vám nechat vozidlo zkontrolovat autorizovaným opravcem HYUNDAI.

### VÝSTRAHA

Po opětovném nastartování motoru se asistenční systém pro prevenci srážky vpředu vždy zapne. Pokud je však vybrána možnost „Off“ (Vypnuto), řidič by měl mít neustále přehled o okolí a jet bezpečně.

### POZOR

- Pokud je vybrána možnost „Warning only“ (Pouze varování), systém nebude pomáhat s brzděním.

### Informace

Asistenční systém pro prevenci srážky vpředu se vypne, když je vypnutý systém ESC stisknutím a podržením tlačítka ESC OFF. Na displeji sduženého přístroje se rozsvítí varovná kontrolka .

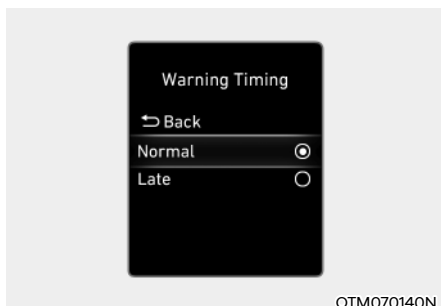

OTM070140N

### Rychlost varování

Při běžícím motoru vyberte v menu Nastavení možnost „Driver assistance Warning timing“ a změňte rychlost varování asistenčního systému pro prevenci srážky vpředu.

Při dodání vozidla je rychlost varování nastavena na „Normal“ (Normální výstraha). Pokud změníte rychlost varování, může se změnit rychlost varování i jiných asistenčních systémů.

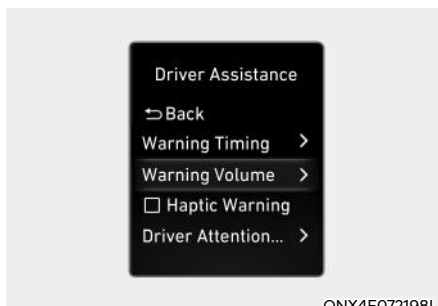

ONX4E072198L

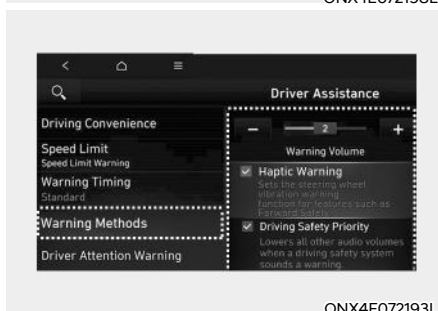

ONX4E072193L

### Způsoby varování

Hlasitost varování můžete změnit tím, že při běžícím motoru vyberete v menu Uživatelská nastavení sruženého přístroje možnost „User Settings → Driver Assistance → Warning Volume“ nebo v menu Nastavení multimediálního systému vyberete možnost „Setup → Vehicle Settings → Driver Assistance → Warning Methods → Warning Volume“.

Vibrace volantu můžete aktivovat tím, že při běžícím motoru vyberete v menu Uživatelská nastavení sruženého přístroje možnost „User Settings → Driver Assistance → Haptic Warning“ nebo v menu Nastavení multimediálního systému vyberete možnost „Setup → Vehicle Settings → Driver Assistance → Warning Methods → Haptic Warning“ (je-li ve výbavě)

Pokud v menu Nastavení v multimediálním systému vyberete možnost „Driving Safety Priority“ (Priorita bezpečnosti jízdy), vozidlo při zaznění varovného zvuku zeslabí hlasitost všech ostatních zdrojů zvuku.



## POZOR

- Nastavení rychlosti varování se vztahuje na všechny funkce asistenčního systému pro prevenci srážky vpředu.
- I když je pro rychlost varování vybráno „Normal“, pokud vozidlo vpředu náhle zastaví, může vám rychlost varování připadat opožděná.
- Rychlost varování „Late“ (Pozdější výstraha) zvolte, když je malá hustota provozu nebo jedete pomalu.

## Informace

- Pokud změníte způsob varování, může se změnit způsob varování i jiných asistenčních systémů.
- Při opětovném nastartování motoru se zachová poslední nastavení způsobu varování.
- V závislosti na funkci použité ve vašem vozidle nemusí být nabídka Nastavení k dispozici.
- I když je pro hlasitost varování vybrána možnost „0“ nebo „Off“ (Vypnuto), hlasitost varování se nevyplne, ale zvuk bude znít hlasitostí „1“ nebo „Low“ (Nízká).
- Když je zrušen výběr možnosti „Haptic Warning“ (Haptické varování), zatímco je pro hlasitost varování vybrána možnost „0“ nebo „Off“ (Vypnuto), hlasitost varování se aktivuje s úrovní „2“ nebo „Medium“ (Střední).
- Když je pro hlasitost varování vybrána možnost „0“ nebo „Off“ (Vypnuto), zatímco je zrušen výběr možnosti „Haptic Warning“ (Haptické varování), vibrace volantu se aktivují.
- V závislosti na regionu a aktualizaci softwaru multimediálního systému se v menu Nastavení může zobrazovat „Warning Sound and Haptic“ (Varovný zvuk a vibrace volantu) nebo „Warning Methods“ (Způsoby varování).

## Činnost asistenčního systému pro prevenci srážky vpředu

Asistenční systém pro prevenci srážky vpředu varuje a ovládá vozidlo v závislosti na úrovni rizika kolize: „Varování před kolizí“, „Nouzové brzdění“ a „Zastavení vozidla a ukončení ovládání brzd“.



ONX4E070001

### Varování před kolizí

- Jako varování řidiče před kolizí se na displeji sdruženého přístroje zobrazí varovné hlášení „Collision warning“ (Varování před kolizí), zazní varovný zvuk a zavibruje volant (je-li ve výbavě).
- Pokud je vpředu detekováno vozidlo, funkce se uvede v činnost, pokud se rychlost vašeho vozidla pohybuje mezi přibližně 10 až 180 km/h.
- Pokud je vpředu detekován chodec nebo cyklista, funkce se uvede v činnost, pokud se rychlost vašeho vozidla pohybuje mezi přibližně 10 až 80 km/h.
- Je-li vybrána možnost „Active assist“ (Aktivní asistent), systém může pomáhat s brzděním.

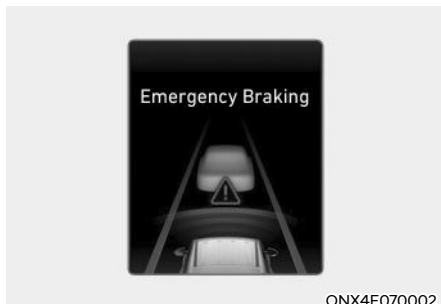

### Nouzové brzdění

- Jako varování řidiče o tom, že se provede nouzové brzdění, se na displeji sduženého přístroje zobrazí varovné hlášení „Emergency braking“ (Nouzové brzdění), zazní varovný zvuk a zavibruje volant (je-li ve výbavě).
- Pokud je vpředu detekováno vozidlo, funkce se uvede v činnost, pokud se rychlost vašeho vozidla pohybuje mezi přibližně 10 až 60 km/h.
- Pokud je vpředu detekován chodec nebo cyklista, funkce se uvede v činnost, pokud se rychlost vašeho vozidla pohybuje mezi přibližně 10 až 60 km/h.
- V případě nouzového brzdění funkce podpoří brzdění silným brzdným zásahem, který pomáhá zabránit kolizi s vozidlem, chodcem nebo cyklistou vpředu.



### Zastavení vozidla a ukončení ovládání brzd

- Když vozidlo zastaví v důsledku nouzového brzdění, na displeji sduženého přístroje se zobrazí varovné hlášení „Drive carefully“ (Jed'te opatrně).  
S ohledem na svou bezpečnost by měl řidič okamžitě sešlápnout brzdový pedál a zkontrolovat okolí.
- Ovládání brzdy skončí po zastavení vozidla nouzovým brzděním za dobu přibližně 2 sekund.



### VÝSTRAHA

**Při používání asistenčního systému pro prevenci srážky vpředu dodržujte následující opatření:**

- Pro vaši bezpečnost měňte Nastavení výhradně až po zaparkování vozidla na bezpečném místě.
- Je-li vybrána možnost „Active assist“ (Aktivní asistent) nebo „Warning only“ (Pouze varování), při vypnutí funkce ESC stisknutím a podržením tlačítka ESC OFF se asistenční systém pro prevenci srážky vpředu automaticky vypne. V takovém případě nelze asistenční systém pro prevenci srážky vpředu nastavit z menu Nastavení a na displeji sduženého přístroje se rozsvítí varovná kontrolka , což je normální. Pokud je funkce ESC zapnutá stisknutím tlačítka ESC OFF, asistenční systém pro prevenci srážky vpředu zachová poslední nastavení.

- Asistenční systém pro prevenci srážky vpředu není v činnosti ve všech situacích a nemůže zabránit všem kolizím.
- Řidič nese odpovědnost za ovládání vozidla. Nespoléhejte se pouze na asistenční systém pro prevenci srážky vpředu.

Místo toho udržujte bezpečnou brzdovou vzdálenost a v případě potřeby sešlápněte brzdový pedál, abyste snížili rychlost jízdy nebo zastavili vozidlo.

- Nikdy záměrně nezkoušejte činnost asistenčního systému pro prevenci srážky vpředu s osobami, předměty atd. Může dojít k vážnému zranění nebo usmrcení.
- Asistenční systém pro prevenci srážky vpředu se nemusí uvést v činnost, pokud řidič sešlápně brzdový pedál, aby nedošlo ke kolizi.
- V závislosti na stavu vozovky a jízdních podmínkách může asistenční systém pro prevenci srážky vpředu varovat řidiče pozdě nebo jej nemusí varovat vůbec.
- Během činnosti asistenčního systému pro prevenci srážky vpředu může vozidlo náhle zastavit a způsobit tak zranění cestujících a pohyb volných předmětů. Vždy mějte zapnutý bezpečnostní pás a udržujte volné předměty zajištěné.
- Pokud se zobrazuje varovné hlášení jakékoli jiné funkce nebo se vydává varovný zvuk, nemusí se zobrazit varovné hlášení asistenčního systému pro prevenci srážky vpředu a nemusí zaznít jeho varovný zvuk.
- Pokud je prostředí hlučné, nemusíte slyšet varovný zvuk asistenčního systému pro prevenci srážky vpředu.
- V závislosti na jízdních podmínkách se asistenční systém pro prevenci srážky vpředu může vypnout nebo nemusí fungovat správně, nebo se může uvést činnost bezdůvodně.



## VÝSTRAHA

- I když nastane problém s asistenčním systémem pro prevenci srážky vpředu, správná činnost brzd vozidla nebude narušena.
- Při nouzovém brzdění se ovládání brzd asistenčním systémem pro prevenci srážky vpředu automaticky ukončí, když řidič důrazně sešlápně pedál akcelerace nebo provede prudký zásah volantem.



## POZOR

Rozsah rychlostí a rozsah detekce pro činnost asistenčního systému pro prevenci srážky vpředu se může zmenšit v závislosti na podmínkách vozidla, chodce nebo cyklisty vpředu nebo okolí. Asistenční systém pro prevenci srážky vpředu může mít omezenou funkčnost nebo nemusí fungovat správně.





## Informace

- V situaci bezprostředně hrozící kolize může asistenční systém pro prevenci srážky vpředu řídit brzdění, pokud řidič nebrzdí dostatečně.
- Obrázky a barvy na displeji sdruženého přístroje se mohou lišit v závislosti na typu sdruženého přístroje nebo tématu zvoleném na displeji sdruženého přístroje.

## Porucha a omezení asistenčního systému pro prevenci srážky vpředu

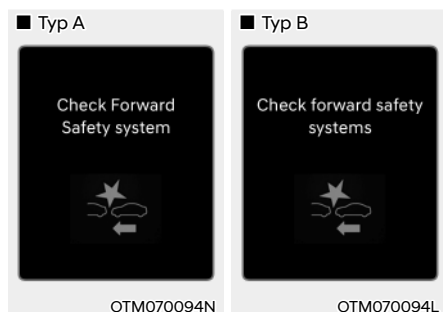
### Porucha asistenčního systému pro prevenci srážky vpředu



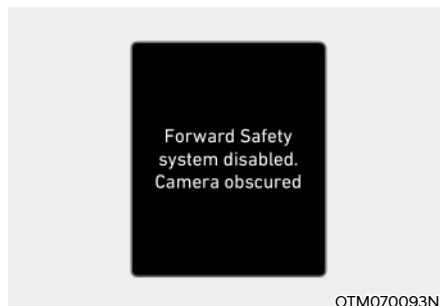

Pokud asistenční systém pro prevenci srážky vpředu nefunguje správně, zobrazí se varovné hlášení „Check Forward Safety system“ nebo „Check forward safety systems“ (Zkontrolujte systémy pro bezpečnost vpředu) a na displeji sruženého přístroje se rozsvítí varovné kontrolky  a . Doporučujeme vám nechat vozidlo zkontrolovat u autorizovaného opravce HYUNDAI.

### Vypnutí asistenčního systému pro prevenci srážky vpředu



Pokud je čelní okno v místě, kde se nachází přední kamera nebo snímač, pokryté cizím materiálem, jako je sníh nebo kapky deště, může to snížit detekční schopnost a dočasně omezit nebo vypnout asistenční systém pro prevenci srážky vpředu.

Pokud k tomu dojde, zobrazí se varovné hlášení „Forward Safety system disabled. Camera obscured“ (Systém pro bezpečnost vpředu je vypnutý. Kamera je zakrytá.) a na displeji sruženého přístroje se rozsvítí varovné kontrolky  a .

Po odstranění sněhu, kapek deště nebo cizího materiálu bude asistenční systém pro prevenci srážky vpředu pracovat správně.

Pokud asistenční systém pro prevenci srážky vpředu po odstranění zakrytí (sníh, kapky deště nebo cizí materiál) nepracuje běžným způsobem, doporučujeme vám nechat vozidlo zkontrolovat u autorizovaného opravce HYUNDAI.



## VÝSTRAHA

- I když se na displeji sdruženého přístroje varovné hlášení nezobrazí nebo se varovná kontrolka nerozsvítí, asistenční systém pro prevenci srážky vpředu nemusí fungovat správně.
- Asistenční systém pro prevenci srážky vpředu nemusí fungovat správně v oblasti (např. v otevřeném terénu), kde nejsou po zapnutí motoru detekovány žádné předměty.
- Pokud je motor vypnut a opětovně nastartován, zatímco je kamera zablokována nebo nefunkční, stav zůstane zachován. Asistenční systém pro prevenci srážky vpředu proto nemusí fungovat správně.

## ***Omezení asistenčního systému pro prevenci srážky vpředu***

Asistenční systém pro prevenci srážky vpředu nemusí fungovat správně nebo může fungovat neočekávaně za následujících okolností:

- Detekční snímač nebo okolí jsou znečištěné nebo poškozené.
- Teplota v okolí přední kamery je vysoká nebo nízká z důvodu vlivu okolního prostředí.
- Objektiv kamery je zastíněn kvůli tónování, fólii nebo vrstvě na čelním okně, poškození skla nebo cizímu materiálu (nálepka, hmyz atd.) na skle.
- Vlhkost na čelním okně není odstraněna nebo přimrzla.
- Kapalina do ostřikovače je stříkána nepřetržitě nebo je zapnutý stěrač.
- Jízda v hustém dešti nebo sněžení nebo v husté mlze.
- Zorné pole přední kamery je omezeno v důsledku oslnění sluncem.
- Pouliční osvětlení nebo světlo protijedoucích vozidel se odráží na mokřem povrchu vozovky, například od louží na silnici.
- Na palubní desce je umístěn předmět.
- Vozidlo je taženo.
- Okolní prostředí je velmi silně osvětlené.
- Okolní prostředí je velmi tmavé, například v tunelu apod.
- Okolní osvětlení se náhle změní, například při vjezdu do tunelu nebo jeho opuštění.
- Okolní osvětlení je slabé a světlomety nesvítlí nebo nesvítlí dost jasně.

- Vozidlo projíždí párou, kouřem nebo stínem.
- Je detekována pouze část vozidla, chodce nebo cyklisty.
- Před vozidlem je autobus, těžký nákladní automobil, nákladní automobil s neobvykle tvarovaným nákladem, přívěsem apod.
- Vozidlo vpředu nemá žádná koncová světla, jeho koncová světla jsou umístěna neobvykle apod.
- Okolní osvětlení je slabé a koncová světla nesvítí nebo nesvítí dost jasně.
- Zadní část vozidla vpředu je malá nebo vozidlo nevypadá normálně, například když je vozidlo nakloněno, převráceno nebo je vidět boční část vozidla atd.
- Světlá výška předního vozidla je nízká nebo vysoká.
- Před vámi se náhle objeví vozidlo, chodec nebo cyklista.
- Vozidlo vpředu je detekováno pozdě.
- Vozidlo vpředu je náhle blokováno překážkou.
- Vozidlo vpředu náhle změní jízdní pruh nebo náhle sníží rychlost.
- Vozidlo vpředu má deformovaný tvar.
- Vozidlo vpředu je pokryto sněhem.
- Opouštíte jízdní pruh nebo se do něj vracíte.
- Jízda je nestabilní.
- Jste na kruhovém objezdu a vozidlo před vámi není detekováno.
- Stále jedete v kruhu.
- Vozidlo vpředu má neobvyklý tvar.
- Vozidlo vpředu jede do kopce nebo z kopce.

- Chodec nebo cyklista není plně detekován, například pokud se chodec naklání nebo nejde zcela vzpřímeně.
- Chodec nebo cyklista má na sobě oděv nebo vybavení, které ztěžuje jeho identifikaci jako chodce nebo cyklistu.

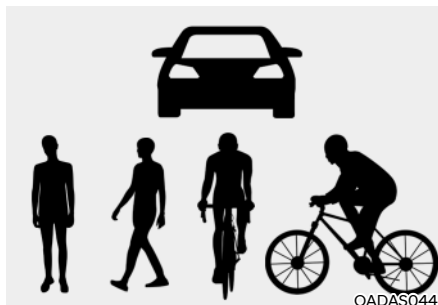

Ilustrace nahoře znázorňuje obraz, který přední kamera dokáže detekovat jako vozidlo, chodce a cyklistu.

- Chodec nebo cyklista vpředu se pohybuje velmi rychle.
- Chodec nebo cyklista vpředu je malého vzrůstu nebo zaujímá pozici těla s nízkou výškou.
- Chodec nebo cyklista vpředu má omezenou hybnost.
- Chodec nebo cyklista vpředu se pohybuje napříč vůči směru jízdy.
- Před vozidlem je skupina chodců, cyklistů nebo velký dav.
- Chodec nebo cyklista má na sobě oblečení, které splývá s pozadím, takže je obtížné jej detekovat.
- Chodce nebo cyklistu je obtížné odlišit od podobně tvarované struktury v okolí.

- Jedete kolem chodce, cyklisty, dopravních značek, konstrukcí atd. poblíž křižovatky.
- Jedete po parkovišti.
- Jízda mýtnou bránou, po staveništi, nezpevněné cestě, částečně zpevněné cestě, nerovné vozovce, přes zpomalovací prahy apod.
- Jízda ve svahu, po klikaté silnici apod.
- Při jízdě na následujících místech
  - V místech, kde je pára, kouř nebo stíny
  - V okolí tunelů a železničních mostů
  - Oblasti s malým počtem vozidel nebo staveb v okolí (poušť, pastviny, předměstí atd.)
  - Parkoviště
  - Mýtné brány, stavební úseky, nezpevněné silnice, částečně zpevněné silnice, nerovné silnice, zpomalovací prahy atd.
  - V místech, kde se na silnici nacházejí železniční koleje nebo jiné kovové předměty
  - Svažitě a klikaté silnice atd.
  - V místech, kde se nacházejí pouliční stromy nebo pouliční osvětlení
  - Úzké silnice se stromy nebo trávou
  - V místech, kde dochází k rušení v důsledku silných rádiových vln a elektrického šumu
- Pokud se vozidlo pohybuje nestabilně nebo se silně otrásá
- Pokud se výrazně změní výška vozidla v důsledku abnormálního tlaku v pneumatikách nebo přetížení nákladového prostoru



## VÝSTRAHA

- Jízda po klikaté silnici.

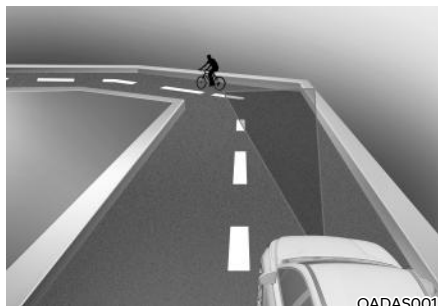

**Asistenční systém pro prevenci srážky vpředu nemusí detekovat jiná vozidla, chodce nebo cyklisty před vámi při jízdě na klikatých silnicích, které nepříznivě ovlivňují funkci snímačů. V důsledku toho nemusí k varování či brzdění dojít, když je to potřeba.**

**Při projíždění zatáčkou musíte zachovávat bezpečnou brzdnu vzdálenost a v případě potřeby volantem změnit směr jízdy nebo sešlápnout brzdový pedál pro snížení rychlosti a zachování bezpečné brzdné vzdálenosti**



**Asistenční systém pro prevenci srážky vpředu může při jízdě po klikaté silnici detekovat vozidlo, chodce nebo cyklistu ve vedlejším jízdním pruhu nebo mimo jízdni pruh.**

**Pokud k tomu dojde, asistenční systém pro prevenci srážky vpředu může varovat řidiče a ovládat brzdu bezdůvodně. Neustále si udržujte přehled o dopravní situaci kolem vozidla.**



- Jízda po silnici ve svahu



Asistenční systém pro prevenci srážky vpředu nemusí při jízdě do kopce nebo z kopce, při níž je nepříznivě ovlivněna funkce snímačů, detekovat jiná vozidla, chodce nebo cyklisty před vámi.

To může mít za následek bezdůvodné varování nebo brzdění, nebo nemusí k varování či brzdění dojít, když je to potřeba.

Rychlost vozidla se také může rychle snížit, když je náhle detekováno vozidlo, chodec nebo cyklista vpředu.

Při jízdě do kopce nebo z kopce vždy sledujte dopravní situaci a v případě potřeby změňte volantem směr jízdy a sešlápnutím brzdového pedálu zpomalte, abyste udrželi bezpečnou vzdálenost.

• Změna jízdního pruhu

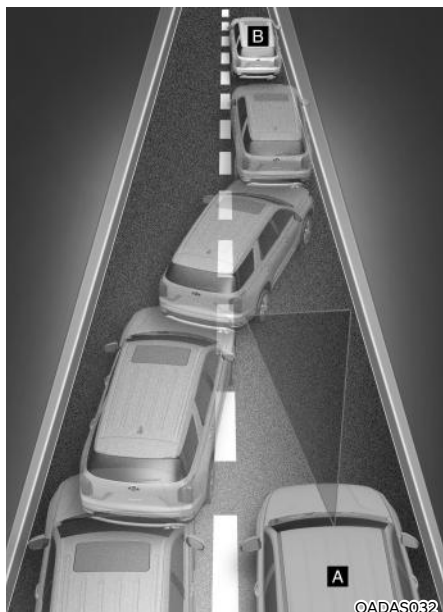

[A]: Vaše vozidlo, [B]: Vozidlo přejíždějící do jiného jízdního pruhu

**Když do vašeho jízdního pruhu vjede ze sousedního pruhu jiné vozidlo, nebude snímačem rozpoznáno, dokud se nedostane do detekčního rozsahu snímače. Asistenční systém pro prevenci srážky vpředu nemusí vozidlo okamžitě detekovat, když vozidlo náhle přejíždí do jiného jízdního pruhu. V takovém případě musíte udržovat bezpečnou brzdovou vzdálenost a v případě potřeby změnit volantem směr jízdy a sešlápnutím brzdového pedálu zpomalit, abyste udrželi bezpečnou vzdálenost.**

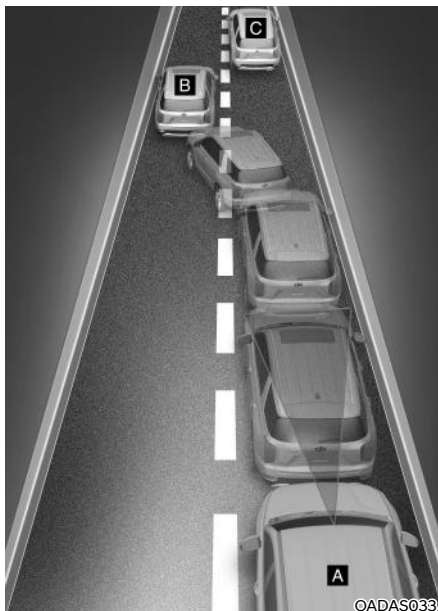

[A]: Vaše vozidlo, [B]: Vozidlo přejíždějící do jiného jízdního pruhu, [C]: Vozidlo ve stejném jízdním pruhu

**Když vozidlo před vámi vyjíždí z jízdního pruhu, asistenční systém pro prevenci srážky vpředu nemusí okamžitě detekovat vozidlo, které je před vámi nyní.**

**V takovém případě musíte udržovat bezpečnou brzdovou vzdálenost a v případě potřeby změnit volantem směr jízdy a sešlápnutím brzdového pedálu zpomalit, abyste udrželi bezpečnou vzdálenost.**

- **Detekování vozidla**



Pokud vozidlo před vámi veze náklad přesahující směrem dozadu, nebo pokud má vozidlo před vámi vyšší světlou výšku, je nutná zvýšená pozornost. Asistenční systém pro prevenci srážky vpředu nemusí být schopný detekovat náklad přesahující z vozidla. V takových případech musíte zachovávat bezpečnou brzdovou vzdálenost od předmětu nejvíce vzadu a v případě potřeby změnit volantem směr jízdy a sešlápnutím brzdového pedálu zpomalit, abyste udrželi bezpečnou vzdálenost.

## **VÝSTRAHA**

- Při tažení přívěsu nebo jiného vozidla nezapomeňte z bezpečnostních důvodů vypnout asistenční systém pro prevenci srážky vpředu.
- Asistenční systém pro prevenci srážky vpředu může zasáhnout, pokud jsou detekovány objekty, které mají podobný tvar nebo vlastnosti jako vozidla, chodci a cyklisti.
- Asistenční systém pro prevenci srážky vpředu nereaguje na předměty, jako jsou jízdni kola, motocykly nebo menší předměty opatřené koly, jako jsou zavazadla, nákupní vozíky nebo kočárky.
- Asistenční systém pro prevenci srážky vpředu nemusí fungovat správně, pokud je rušen silnými elektromagnetickými vlnami.
- Asistenční systém pro prevenci srážky vpředu nemusí fungovat po dobu 15 sekund po nastartování vozidla nebo po inicializaci přední kamery.

## ASISTENČNÍ SYSTÉM PRO PREVENCI SRÁŽKY VPŘEDU (FCA) (KOMBINOVANÝ SNÍMAČ) (JE-LI VE VÝBAVĚ)

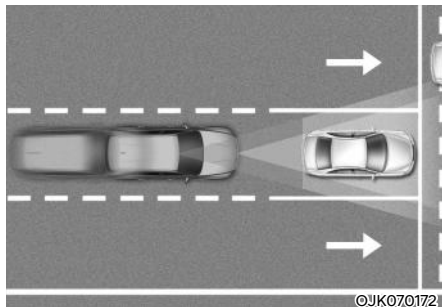

Asistenční systém pro prevenci srážky vpředu je určen k detekování a monitorování vozidla jedoucího vpředu nebo detekování chodce nebo cyklisty na vozovce a varovným hlášením a zvukovým varováním upozorní řidiče na hrozící kolizi a zahájí nouzové brzdění.

### Funkce Odbočování na křižovatce

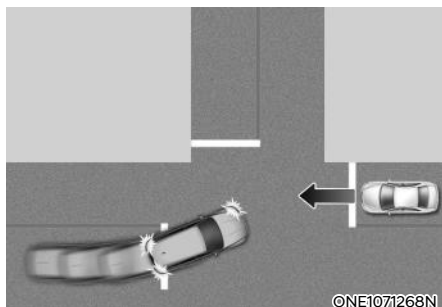

Funkce Odbočování na křižovatce může pomoci při odbočování vlevo (levostranné řízení) nebo vpravo (pravostranné řízení) na křižovatce zabránit srážce s protijedoucím vozidlem v sousedním jízdním pruhu pomocí nouzového brzdění.

### Detekční snímač



[1]: Přední kamera, [2]: Přední radar

Umístění detekčních snímačů je znázorněno na obrázku výše.



## POZOR

Pro zachování optimálního výkonu detekčního snímače dodržujte následující opatření:

- NIKDY nerozebírejte detekční snímač ani sestavu snímače, ani je nepoškozujte.
- Pokud došlo k výměně nebo opravě detekčních snímačů, doporučujeme vám nechat vozidlo zkontrolovat autorizovaným opravcem HYUNDAI.
- NIKDY nedávejte na čelní okno žádné příslušenství či nálepky ani čelní okno netónujte.
- Dejte mimořádný pozor, aby přední kamera zůstávala v suchu.
- NIKDY nedávejte na palubní desku žádné odrazivé předměty (například bílý papír či zrcátka).
- Nepokládejte k čelnímu oknu žádné předměty ani na něj neinstalujte žádné příslušenství. Může to ovlivnit výkon funkce odmlžování a odmrazování systému klimatizace, což může znemožnit fungování asistenčních systémů řidiče.
- Do blízkosti krytu předního radaru neumísťujte rámeček na registrační značku ani nelepte cizí předměty jako nálepky, fólie nebo ochranné polepy nárazníku.
- Přední radar a kryt vždy udržujte v čistotě.

Na mytí vozidla používejte pouze měkké utěrky. Na snímač nebo jeho kryt nesměrujte proud tlakové vody.

- Pokud byl radar nebo jeho okolí jakýmkoli způsobem poškozeno nebo vystaveno nárazu, asistenční systém pro prevenci srážky vpředu nemusí fungovat správně, i když se na displeji sdruženého přístroje nezobrazí varovné hlášení. Doporučujeme vám nechat vozidlo zkontrolovat autorizovaným opravcem HYUNDAI
- Funkčnost originálních dílů krytu předního radaru byla prokázána. Výměna nebo nalakování krytu předního radaru může mít za následek zhoršení funkce asistenčního systému pro prevenci srážky vpředu. Pokud je třeba díly vyměnit nebo upravit, použijte originální nebo ekvivalentní náhradní díly specifikované pro vaše vozidlo.

## Nastavení asistenčního systému pro prevenci srážky vpředu



### Bezpečnost vpředu

Se zapnutým motorem v menu Nastavení vyberte nebo zrušte výběr možnosti „Driver Assistance → Forward Safety“ a nastavte, zda se mají používat jednotlivé funkce.

- Je-li vybrána možnost „Active assist“ (Aktivní asistent), asistenční systém pro prevenci srážky vpředu varuje řidiče varovným hlášením, zvukovým varováním a vibracemi volantu (je-li ve výbavě) v závislosti na úrovních rizika kolize. Podle rizika kolize se použije asistence brzdění.
- Je-li vybrána možnost „Warning only“ (Pouze varování), asistenční systém pro prevenci srážky vpředu varuje řidiče varovným hlášením, zvukovým varováním a vibracemi volantu (je-li ve výbavě) v závislosti na úrovních rizika kolize. Systém nebude pomáhat s brzděním. Řidič musí v případě potřeby sešlápnout brzdový pedál nebo provést zásah volantem.
- Pokud je vybrána možnost „Off“ (Vypnuto), asistenční systém pro prevenci srážky vpředu se vypne. Na displeji sdruženého přístroje se rozsvítí varovná kontrolka .

Řidič může z menu Nastavení na displeji LCD sledovat, zda je Asistenční systém pro prevenci srážky vpředu zapnutý nebo vypnutý. Pokud varovná kontrolka  zůstane po zapnutí asistenčního systému pro prevenci srážky vpředu rozsvícená, doporučujeme vám nechat vozidlo zkontrolovat autorizovaným opravcem HYUNDAI.

### VÝSTRAHA

Po opětovném nastartování motoru se asistenční systém pro prevenci srážky vpředu vždy zapne. Pokud je však vybrána možnost „Off“ (Vypnuto), řidič by měl mít neustále přehled o okolí a jet bezpečně.

### POZOR

- Pokud je vybrána možnost „Warning only“ (Pouze varování), systém nebude pomáhat s brzděním.
- Nastavení pro Bezpečnost vpředu zahrnují „Základní funkci“ a „Odbočování na křižovatce“.

### Informace

Asistenční systém pro prevenci srážky vpředu se vypne, když je vypnutý systém ESC stisknutím a podržením tlačítka ESC OFF. Na displeji sdruženého přístroje se rozsvítí varovná kontrolka .



OTM070140N

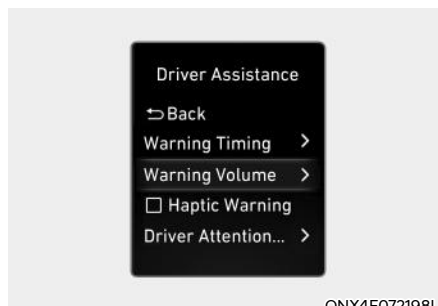

ONX4E072198L

### Rychlost varování

Při běžícím motoru vyberte v menu Nastavení možnost „Driver assistance Warning timing“ a změňte rychlost varování asistenčního systému pro prevenci srážky vpředu.

Při dodání vozidla je rychlost varování nastavena na „Normal“ (Normální výstraha). Pokud změňte rychlost varování, může se změnit rychlost varování i jiných asistenčních systémů.

- Normal (normální výstraha): použijte za běžných jízdních podmínek. Pokud se vám zdá výstraha příliš citlivá, změňte ji na „Late“.
- Late (pozdější výstraha): upozorňuje vás pomaleji.

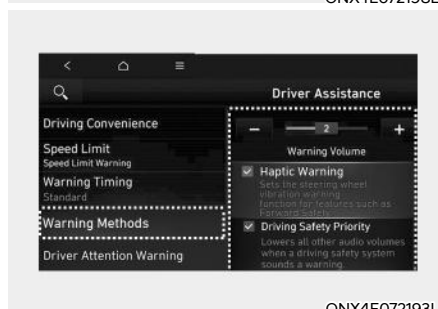

ONX4E072193L

### Způsoby varování

Hlasitost varování můžete změnit tím, že při běžícím motoru vyberete v menu Uživatelská nastavení sdruženého přístroje možnost „User Settings → Driver Assistance → Warning Volume“ nebo v menu Nastavení multimediálního systému vyberete možnost „Setup (Settings) → Vehicle Settings → Driver Assistance → Warning Methods → Warning Volume“.

Víbrace volantu můžete aktivovat tím, že při běžícím motoru vyberete v menu Uživatelská nastavení sdruženého přístroje možnost „User Settings → Driver Assistance → Haptic Warning“ nebo v menu Nastavení multimediálního systému vyberete možnost „Setup (Settings) → Vehicle Settings → Driver Assistance → Warning Methods → Haptic Warning“. (je-li ve výbavě)

Pokud v menu Nastavení v multimediálním systému vyberete možnost „Driving Safety Priority“ (Priorita bezpečnosti jízdy), vozidlo při zaznění varovného zvuku zeslabí hlasitost všech ostatních zdrojů zvuku.

## POZOR

- Nastavení rychlosti varování se vztahuje na všechny funkce asistenčního systému pro prevenci srážky vpředu.
- I když je pro rychlost varování vybráno „Normal“, pokud vozidlo vpředu náhle zastaví, může vám rychlost varování připadat opožděná.
- Rychlost varování „Late“ (Pozdější výstraha) zvolte, když je malá hustota provozu nebo jedete pomalu.

## Informace

- Pokud změníte způsob varování, může se změnit způsob varování i jiných asistenčních systémů.
- Při opětovném nastartování motoru se zachová poslední nastavení způsobu varování.
- V závislosti na funkci použité ve vašem vozidle nemusí být nabídka Nastavení k dispozici.
- I když je pro hlasitost varování vybrána možnost „0“ nebo „Off“ (Vypnuto), hlasitost varování se nevypne, ale zvuk bude znít hlasitostí „1“ nebo „Low“ (Nízká).
- Když je zrušen výběr možnosti „Haptic Warning“ (Haptické varování), zatímco je pro hlasitost varování vybrána možnost „0“ nebo „Off“ (Vypnuto), hlasitost varování se aktivuje s úrovní „2“ nebo „Medium“ (Střední).
- Když je pro hlasitost varování vybrána možnost „0“ nebo „Off“ (Vypnuto), zatímco je zrušen výběr možnosti „Haptic Warning“ (Haptické varování), vibrace volantu se aktivují.
- V závislosti na regionu a aktualizaci softwaru multimediálního systému se v menu Nastavení může zobrazovat „Warning Sound and Haptic“ (Varovný zvuk a vibrace volantu) nebo „Warning Methods“ (Způsoby varování).

## Činnost asistenčního systému pro prevenci srážky vpředu

### Základní funkce

#### Varování a ovládání

Základní funkcí asistenčního systému pro prevenci srážky vpředu je varovat a pomoci ovládat vozidlo v závislosti na úrovni rizika kolize: „Varování před kolizí“, „Nouzové brzdění“ a „Zastavení vozidla a ukončení ovládání brzd“.



#### Varování před kolizí

- Jako varování řidiče před kolizí se na displeji sdruženého přístroje zobrazí varovné hlášení „Collision warning“ (Varování před kolizí), zazní varovný zvuk a zavibruje volant (je-li ve výbavě).
- Pokud je vpředu detekováno vozidlo, funkce se uvede v činnost, pokud se rychlost vašeho vozidla pohybuje mezi přibližně 10 až 180 km/h.
- Pokud je vpředu detekován chodec nebo cyklista, funkce se uvede v činnost, pokud se rychlost vašeho vozidla pohybuje mezi přibližně 10 až 85 km/h.



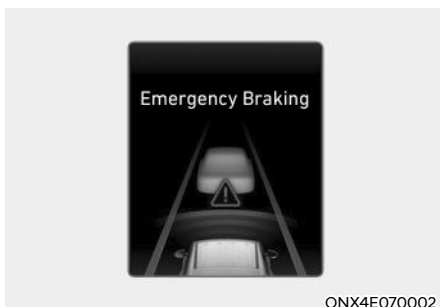

ONX4E070002

### Nouzové brzdění

V případě nouzového brzdění je brzdění podpořeno silným brzdovým zásahem za následujících podmínek rychlosti vozidla.

- Vozidlo:

	Jedoucí vozidlo	Stojící vozidlo
Slabý brzdový zásah	Přibližně 10 až 180 km/h	
Silný brzdový zásah	Přibližně 10 až 85 km/h	Přibližně 10 až 75 km/h

- Chodec nebo cyklista:

Funkce bude v činnosti, když bude rychlost vašeho vozidla v rozsahu přibližně 10 až 65 km/h.



ONX4E070003

### Zastavení vozidla a ukončení ovládní brzd

- Když vozidlo zastaví v důsledku nouzového brzdění, na displeji sdruženého přístroje se zobrazí varovné hlášení „Drive carefully“ (Jedte opatrně).

S ohledem na svou bezpečnost by měl řidič o kamžitě sešlápnout brzdový pedál a zkontrolovat okolí.

- Ovládní brzdy skončí po zastavení vozidla nouzovým brzděním za dobu přibližně 2 sekund.

## Funkce Odbočování na křižovatce

Funkce Odbočování na křižovatce varuje řidiče a pomáhá ovládat vozidlo v závislosti na úrovni rizika kolize: „Varování před kolizí“, „Nouzové brzdění“ a „Zastavení vozidla a ukončení ovládání brzd“.



### Varování před kolizí

- Jako varování řidiče před kolizí se na displeji sdruženého přístroje zobrazí varovné hlášení „Collision warning“ (Varování před kolizí), zazní varovný zvuk a zavibruje volant (je-li ve výbavě).
- Funkce se uvede v činnost, pokud je rychlost vašeho vozidla v rozsahu přibližně 10 až 30 km/h a rychlost protijedoucího vozidla v rozsahu přibližně 30 až 70 km/h.



### Nouzové brzdění

- Jako varování řidiče o tom, že se provede nouzové brzdění, se na displeji sdruženého přístroje zobrazí varovné hlášení „Emergency braking“ (Nouzové brzdění), zazní varovný zvuk a zavibruje volant (je-li ve výbavě).
- Funkce se uvede v činnost, pokud je rychlost vašeho vozidla v rozsahu přibližně 10 až 30 km/h a rychlost protijedoucího vozidla v rozsahu přibližně 30 až 70 km/h.
- V případě nouzového brzdění funkce podpoří brzdění silným brzdícím zásahem, který pomáhá zabránit kolizi s protijedoucím vozidlem.

### **i** Informace

**Pokud je sedadlo řidiče na levé straně, funkce Odbočování na křižovatce bude v činnosti, pouze když odbočujete doleva. Pokud je sedadlo řidiče na pravé straně, funkce bude v činnosti, pouze když řidič odbočuje doprava.**



#### Zastavení vozidla a ukončení ovládání brzd

- Když vozidlo zastaví v důsledku nouzového brzdění, na displeji sdruženého přístroje se zobrazí varovné hlášení „Drive carefully“ (Jed'te opatrně).

S ohledem na svou bezpečnost by měl řidič okamžitě sešlápnout brzdový pedál a zkontrolovat okolí.

- Ovládání brzdy skončí po zastavení vozidla nouzovým brzděním za dobu přibližně 2 sekund.



#### VÝSTRAHA

Při používání asistenčního systému pro prevenci srážky vpředu dodržujte následující opatření:

- Pro vaši bezpečnost měňte Nastavení výhradně až po zaparkování vozidla na bezpečném místě.
- Je-li vybrána možnost „Active assist“ (Aktivní asistent) nebo „Warning only“ (Pouze varování), při vypnutí funkce ESC stisknutím a podržením tlačítka ESC OFF se asistenční systém pro prevenci srážky vpředu automaticky vypne. V takovém případě nelze asistenční systém pro prevenci srážky vpředu nastavit z menu Nastavení a na displeji sdruženého přístroje se rozsvítí varovná kontrolka , což je normální. Pokud je funkce ESC zapnutá stisknutím tlačítka ESC OFF, asistenční systém pro prevenci srážky vpředu zachová poslední nastavení.
- Asistenční systém pro prevenci srážky vpředu není v činnosti ve všech situacích a nemůže zabránit všem kolizím.
- Řidič nese odpovědnost za ovládání vozidla. Nespoléhejte se pouze na asistenční systém pro prevenci srážky vpředu. Místo toho udržujte bezpečnou brzdovou vzdálenost a v případě potřeby sešlápněte brzdový pedál, abyste snížili rychlost jízdy nebo zastavili vozidlo.
- Nikdy záměrně nezkoušejte činnost asistenčního systému pro prevenci srážky vpředu s osobami, předměty atd. Může dojít k vážnému zranění nebo usmrcení.
- Asistenční systém pro prevenci srážky vpředu se nemusí uvést v činnost, pokud řidič sešlápně brzdový pedál, aby nedošlo ke kolizi.

- V závislosti na stavu vozovky a jízdních podmínkách může asistenční systém pro prevenci srážky vpředu varovat řidiče pozdě nebo jej nemusí varovat vůbec.
- Během činnosti asistenčního systému pro prevenci srážky vpředu může vozidlo náhle zastavit a způsobit tak zranění cestujících a pohyb volných předmětů. Vždy mějte zapnutý bezpečnostní pás a udržujte volné předměty zajištěné.
- Pokud se zobrazuje varovné hlášení jakékoli jiné funkce nebo se vydává varovný zvuk, nemusí se zobrazit varovné hlášení asistenčního systému pro prevenci srážky vpředu a nemusí zaznít jeho varovný zvuk.
- Pokud je prostředí hlučné, nemusíte slyšet varovný zvuk asistenčního systému pro prevenci srážky vpředu.
- V závislosti na jízdních podmínkách se asistenční systém pro prevenci srážky vpředu může vypnout nebo nemusí fungovat správně, nebo se může uvést činnost bezdůvodně.



## VÝSTRAHA

- I když nastane problém s asistenčním systémem pro prevenci srážky vpředu, správná činnost brzd vozidla nebude narušena.
- Při nouzovém brzdění se ovládání brzd asistenčním systémem pro prevenci srážky vpředu automaticky ukončí, když řidič důrazně sešlápně pedál akcelerace nebo provede prudký zásah volantem.



## POZOR

- Rozsah rychlostí a rozsah detekce pro činnost asistenčního systému pro prevenci srážky vpředu se může zmenšit v závislosti na podmínkách vozidla, chodce nebo cyklisty vpředu nebo okolí. Asistenční systém pro prevenci srážky vpředu může mít omezenou funkčnost nebo nemusí fungovat správně.
- Asistenční systém pro prevenci srážky vpředu bude zasahovat za určitých podmínek na základě posouzení úrovně rizika podle situace protijedoucího vozidla, směru jízdy, rychlosti a okolí.





## Informace

- V situaci bezprostředně hrozící kolize může asistenční systém pro prevenci srážky vpředu řídit brzdění, pokud řidič nebrzdí dostatečně.
- Obrázky a barvy na displeji sdruženého přístroje se mohou lišit v závislosti na typu sdruženého přístroje nebo tématu zvoleném na displeji sdruženého přístroje.

## Porucha a omezení asistenčního systému pro prevenci srážky vpředu

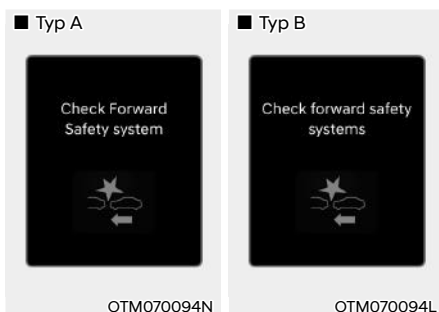
### Porucha asistenčního systému pro prevenci srážky vpředu



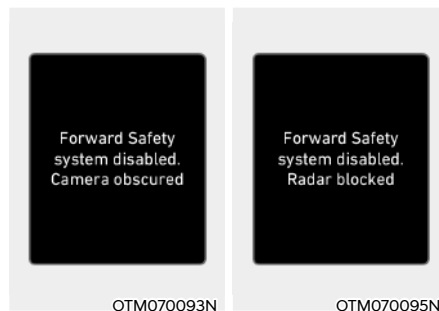

Pokud asistenční systém pro prevenci srážky vpředu nefunguje správně, zobrazí se varovné hlášení „Check Forward Safety system“ nebo „Check forward safety systems“ (Zkontrolujte systémy pro bezpečnost vpředu) a na displeji sduženého přístroje se rozsvítí varovné kontrolky  a . Doporučujeme vám nechat vozidlo zkontrolovat u autorizovaného opravce HYUNDAI.

### Vypnutí asistenčního systému pro prevenci srážky vpředu



Pokud je čelní okno v místě, kde se nachází přední kamera, kryt předního radaru, nárazník nebo snímač pokrytý cizím materiálem, jako je sníh nebo kapky deště, může to snížit detekční schopnost a dočasně omezit nebo vypnout asistenční systém pro prevenci srážky vpředu.

Pokud k tomu dojde, zobrazí se varovné hlášení „Forward safety system(s) disabled. Camera obscured“ (Systémy pro bezpečnost vpředu jsou vypnuté. Kamera je zakrytá.) nebo „Forward safety system(s) disabled. Radar blocked“ (Systémy pro bezpečnost vpředu jsou vypnuté. Radar je zakrytý.) a na displeji sduženého přístroje se rozsvítí varovné kontrolky  a .

Po odstranění sněhu, kapek deště nebo cizího materiálu bude asistenční systém pro prevenci srážky vpředu pracovat správně.

Pokud asistenční systém pro prevenci srážky vpředu po odstranění zakrytí (sníh, kapky deště nebo cizí materiál či objekty, včetně přívěsu, vozíku apod. ze zadního nárazníku) nepracuje správně, doporučujeme vám nechat vozidlo zkontrolovat u autorizovaného opravce HYUNDAI.



## VÝSTRAHA

- **I když se na displeji sruženého přístroje varovné hlášení nezobrazí nebo se varovná kontrolka nerozsvítí, asistenční systém pro prevenci srážky vpředu nemusí fungovat správně.**
- **Asistenční systém pro prevenci srážky vpředu nemusí fungovat správně v oblasti (např. v otevřeném terénu), kde nejsou po zapnutí motoru detekovány žádné předměty.**
- **Pokud je motor vypnut a opětovně nastartován, zatímco je kamera zablokována nebo nefunkční, stav zůstane zachován. Asistenční systém pro prevenci srážky vpředu proto nemusí fungovat správně.**

### ***Omezení funkce asistenčního systému pro prevenci srážky vpředu***

Asistenční systém pro prevenci srážky vpředu nemusí fungovat správně nebo může fungovat neočekávaně za následujících okolností:

- Detekční snímač nebo okolí jsou znečištěné nebo poškozené.
- Teplota v okolí přední kamery je vysoká nebo nízká z důvodu vlivu okolního prostředí.
- Objektiv kamery je zastíněn kvůli tónování, fólii nebo vrstvě na čelním okně, poškození skla nebo cizímu materiálu (nálepka, hmyz atd.) na skle.
- Vlhkost na čelním okně není odstraněna nebo přimrzla.
- Kapalina do ostřikovače je stříkána nepřetržitě nebo je zapnutý stěrač.
- Jízda v hustém dešti nebo sněžení nebo v husté mlze.
- Zorné pole přední kamery je omezeno v důsledku oslnění sluncem.
- Pouliční osvětlení nebo světlo protijedoucích vozidel se odráží na mokřím povrchu vozovky, například od louží na silnici.

- Na palubní desce je umístěn předmět.
- Vozidlo je taženo.
- Okolní prostředí je velmi silně osvětlené.
- Okolní prostředí je velmi tmavé, například v tunelu apod.
- Okolní osvětlení se náhle změní, například při vjezdu do tunelu nebo jeho opuštění.
- Okolní osvětlení je slabé a světlometry nesvítí nebo nesvítí dost jasně.
- Vozidlo projíždí párou, kouřem nebo stínem.
- Je detekována pouze část vozidla, chodce nebo cyklisty.
- Před vozidlem je autobus, těžký nákladní automobil, nákladní automobil s neobvykle tvarovaným nákladem, přívěsem apod.
- Vozidlo vpředu nemá žádná koncová světla, jeho koncová světla jsou umístěna neobvykle apod.
- Okolní osvětlení je slabé a koncová světla nesvítí nebo nesvítí dost jasně.
- Zadní část vozidla vpředu je malá nebo vozidlo nevypadá normálně, například když je vozidlo nakloněno, převráceno nebo je vidět boční část vozidla atd.
- Světlá výška předního vozidla je nízká nebo vysoká.
- Před vámi se náhle objeví vozidlo, chodec nebo cyklista.
- Zadní nárazník v blízkosti předního radaru utrpěl náraz, je poškozený, nebo byl přední radar přemístěn ze své původní polohy.
- Teplota v okolí předního radaru je vysoká nebo nízká.
- Jízda tunelem nebo železným mostem.
- Jízda v rozlehlých místech, kde je málo vozidel nebo konstrukcí (např. poušť, louka, předměstí atd.).
- Jízda v blízkosti kovových konstrukcí jako staveniště, železnice atd.





## VÝSTRAHA

- Jízda po klikaté silnici

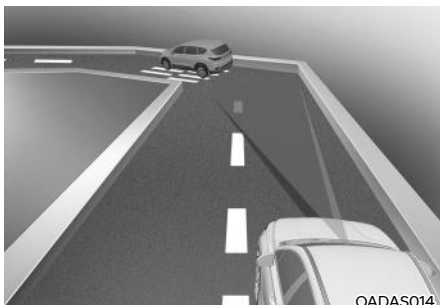

OADAS014



OADAS016



OADAS018

Asistenční systém pro prevenci srážky vpředu nemusí detekovat jiná vozidla, chodce nebo cyklisty před vámi na klikatých silnicích, které nepříznivě ovlivňují funkci snímačů. V důsledku toho nemusí k varování či pomoci s brzděním nebo řízením (je-li ve výbavě) dojít, když je to potřeba.

Při jízdě na klikatých silnicích musíte udržovat bezpečnou brzdovou vzdálenost a v případě potřeby změnit volantem směr jízdy a sešlápnutím brzdového pedálu zpomalit, abyste udrželi bezpečnou vzdálenost.



OADAS015



OADAS017



OADAS019

Asistenční systém pro prevenci srážky vpředu může při jízdě po klikaté silnici detekovat vozidlo, chodce nebo cyklistu ve vedlejším jízdním pruhu nebo mimo jízdni pruh. V důsledku toho nemusí k varování či pomoci s brzděním nebo řízením (je-li ve výbavě) dojít, když je to potřeba. Neustále si udržujte přehled o dopravní situaci kolem vozidla.



- Jízda po silnici ve svahu

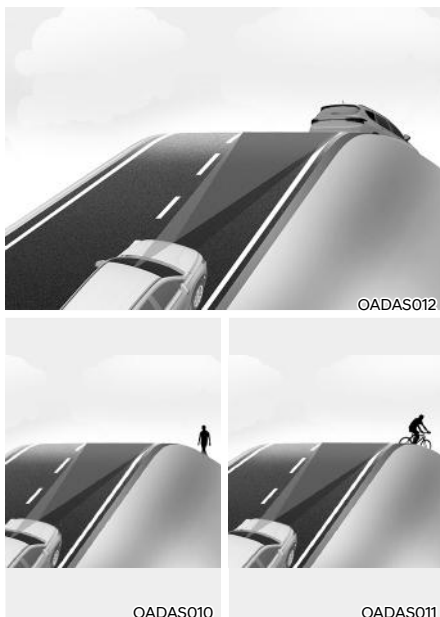

Asistenční systém pro prevenci srážky vpředu nemusí při jízdě do kopce nebo z kopce, při níž je nepříznivě ovlivněna funkce snímačů, detekovat jiná vozidla, chodce nebo cyklisty před vámi.

To může mít za následek bezdůvodné varování nebo pomoc s brzděním nebo řízením (je-li ve výbavě), nebo nemusí k varování či pomoci s brzděním nebo řízením (je-li ve výbavě) dojít, když je to potřeba.

Rychlost vozidla se také může rychle snížit, když je náhle detekováno vozidlo, chodec nebo cyklista vpředu.

Při jízdě do kopce nebo z kopce vždy sledujte dopravní situaci a v případě potřeby změňte volantem směr jízdy a sešlápnutím brzdového pedálu zpomalte, abyste udrželi bezpečnou vzdálenost.

- Změna jízdního pruhu

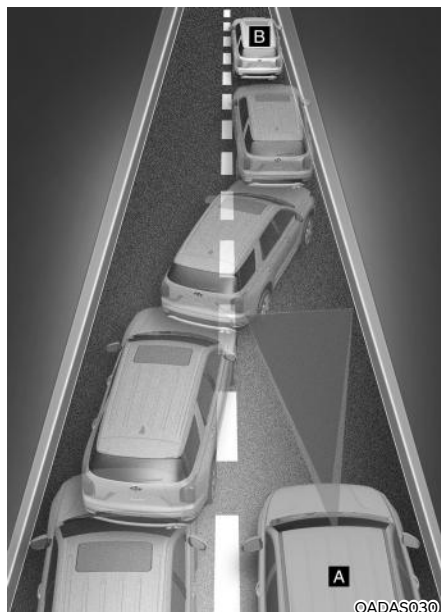

[A]: Vaše vozidlo, [B]: Vozidlo přejíždějící do jiného jízdního pruhu

Když do vašeho jízdního pruhu vjede ze sousedního pruhu jiné vozidlo, nebude snímačem rozpoznáno, dokud se nedostane do detekčního rozsahu snímače. Asistenční systém pro prevenci srážky vpředu nemusí vozidlo okamžitě detekovat, když vozidlo náhle přejíždí do jiného jízdního pruhu. V takovém případě musíte udržovat bezpečnou brzdovou vzdálenost a v případě potřeby změnit volantem směr jízdy a sešlápnutím brzdového pedálu zpomalit, abyste udrželi bezpečnou vzdálenost.



[A]: Vaše vozidlo, [B]: Vozidlo přejíždějící do jiného jízdního pruhu, [C]: Vozidlo ve stejném jízdním pruhu

**Když vozidlo před vámi vyjíždí z jízdního pruhu, asistenční systém pro prevenci srážky vpředu nemusí okamžitě detekovat vozidlo, které je před vámi nyní. V takovém případě musíte udržovat bezpečnou brzdovou vzdálenost a v případě potřeby změnit volantem směr jízdy a sešlápnutím brzdového pedálu zpomalit, abyste udrželi bezpečnou vzdálenost.**

#### • Detekování vozidla

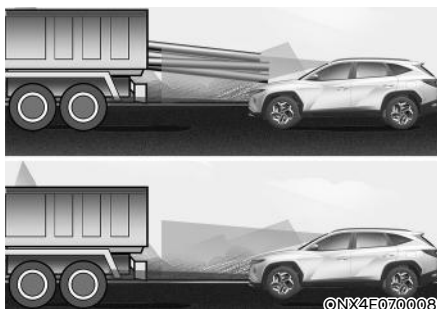

**Pokud vozidlo před vámi veze náklad přesahující směrem dozadu, nebo pokud má vozidlo před vámi vyšší světlu výšku, je nutná zvýšená pozornost. Asistenční systém pro prevenci srážky vpředu nemusí být schopný detekovat náklad přesahující z vozidla. V takových případech musíte zachovávat bezpečnou brzdovou vzdálenost od předmětu nejvíce vzadu a v případě potřeby změnit volantem směr jízdy a sešlápnutím brzdového pedálu zpomalit, abyste udrželi bezpečnou vzdálenost.**



## VÝSTRAHA

- Při tažení přívěsu nebo jiného vozidla nezapomeňte z bezpečnostních důvodů vypnout asistenční systém pro prevenci srážky vpředu.
- Asistenční systém pro prevenci srážky vpředu může zasáhnout, pokud jsou detekovány objekty, které mají podobný tvar nebo vlastnosti jako vozidla, chodci a cyklisti.
- Asistenční systém pro prevenci srážky vpředu nereaguje na předměty, jako jsou jízdní kola, motocykly nebo menší předměty opatřené koly, jako jsou zavazadla, nákupní vozíky nebo kočárky.
- Asistenční systém pro prevenci srážky vpředu nemusí fungovat správně, pokud je rušen silnými elektromagnetickými vlnami.
- Asistenční systém pro prevenci srážky vpředu nemusí fungovat po dobu 15 sekund po nastartování vozidla nebo po inicializaci přední kamery.

## SYSTÉM PRO UDRŽENÍ V JÍZDNÍM PRUHU (LKA) (JE-LI VE VÝBAVĚ)

Systém pro udržení v jízdním pruhu detekuje značení jízdního pruhu (nebo okraje vozovky), když rychlost vozidla přesahuje určitou hodnotu. Systém pro udržení v jízdním pruhu varuje řidiče, pokud vozidlo opustí jízdní pruh bez použití směrového světla, nebo automaticky pomůže řidiči s řízením, aby zabránil vyjetí vozidla z jízdního pruhu.

### Detekční snímač



[1]: Přední kamera

Přední kamera slouží jako detekční snímač pro detekci značení jízdního pruhu (nebo okrajů vozovky).

Umístění detekčního snímače je znázorněno na obrázku výše.



## POZOR

Podrobnosti o opatřeních pro přední kameru naleznete v části „Asistenční systém pro prevenci srážky vpředu (FCA)“ v této kapitole.

## Nastavení systému pro udržení v jízdním pruhu



### Bezpečnost jízdy v pruzích

Se zapnutým motorem v menu Nastavení vyberte nebo zrušte výběr možnosti „Driver Assistance → Lane Safety“ a nastavte, zda se mají používat jednotlivé funkce.

- Je-li zvolena možnost „Assist“ (Asistent), systém pro udržení v jízdním pruhu automaticky pomůže řidiči s řízením při detekci opouštění jízdního pruhu, aby zabránil vyjetí vozidla z jeho jízdního pruhu.
- Je-li vybrána možnost „Warning only“ (Pouze varování), systém pro udržení v jízdním pruhu varuje řidiče varovným zvukem a vibracemi volantu (je-li ve výbavě), když je detekováno opouštění jízdního pruhu. Řidič musí ovládat řízení vozidla.
- Pokud je vybrána možnost „Off“ (Vypnuto), systém pro udržení v jízdním pruhu se vypne. Kontrolka  na displeji sruženého přístroje zhasne.

### VÝSTRAHA

- Pokud je vybrána možnost „Warning only“ (Pouze varování), systém nebude pomáhat s řízením.
- Systém pro udržení v jízdním pruhu nebude ovládat volant, když vozidlo pojedje středem jízdního pruhu.
- Pokud je vybrána možnost „Off“ (Vypnuto), řidič by měl mít neustále přehled o okolí a ovládat řízení vozidla.

## Zapnutí / vypnutí systému pro udržení v jízdním pruhu (tlačítko asistenta pro jízdu v pruzích)

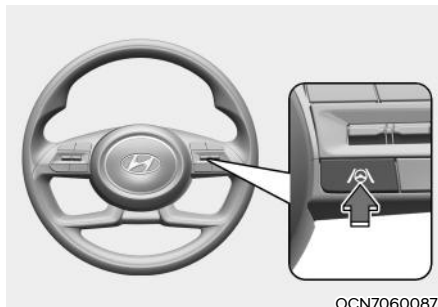

Systém pro udržení v jízdním pruhu se zapne při každém nastartování motoru. Na displeji sruženého přístroje se rozsvítí bílá nebo zelená kontrolka.

Když je zapnutý systém pro udržení v jízdním pruhu, stisknutím a podržením tlačítka asistenta pro jízdu v pruzích funkci vypnete.

### POZOR

**Krátkým stisknutím tlačítka asistenta pro jízdu v pruzích se zapne nebo vypne systém pro řízení v jízdním pruhu.**

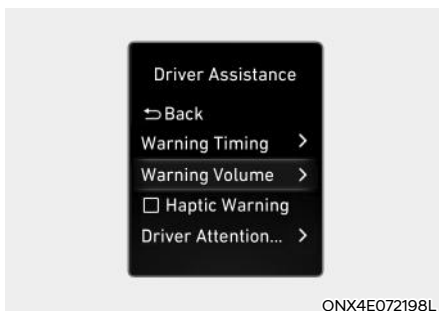

ONX4E072198L

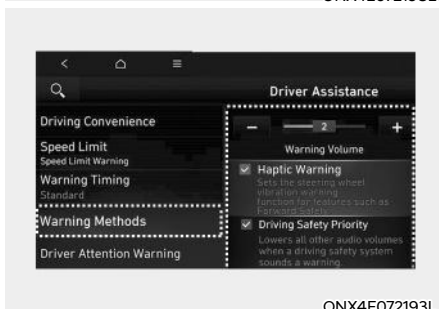

ONX4E072193L

### Způsoby varování

Hlasitost varování můžete změnit tím, že při běžícím motoru vyberete v menu Uživatelská nastavení sdruženého přístroje možnost „User Settings → Driver Assistance → Warning Volume“ nebo v menu Nastavení multimediálního systému vyberete možnost „Setup (Settings) → Vehicle Settings → Driver Assistance → Warning Methods → Warning Volume“.

Vibrace volantu můžete aktivovat tím, že při běžícím motoru vyberete v menu Uživatelská nastavení sdruženého přístroje možnost „User Settings → Driver Assistance → Haptic Warning“ nebo v menu Nastavení multimediálního systému vyberete možnost „Setup (Settings) → Vehicle Settings → Driver Assistance → Warning Methods → Haptic Warning“. (je-li ve výbavě)

Pokud v menu Nastavení v multimediálním systému vyberete možnost „Driving Safety Priority“ (Priorita bezpečnosti jízdy), vozidlo při zaznění varovného zvuku zeslabí hlasitost všech ostatních zdrojů zvuku.

### **i** Informace

- Pokud změníte způsob varování, může se změnit způsob varování i jiných asistenčních systémů.
- Při opětovném nastartování motoru se zachová poslední nastavení způsobu varování.
- V závislosti na funkci použité ve vašem vozidle nemusí být nabídka Nastavení k dispozici.
- I když je pro hlasitost varování vybrána možnost „0“ nebo „Off“ (Vypnuto), hlasitost varování o nepřítomnosti rukou na volantu se nevyplne, ale zvuk bude znít hlasitostí „1“ nebo „Low“ (Nízká).
- Když je zrušen výběr možnosti „Haptic Warning“ (Haptické varování), zatímco je pro hlasitost varování vybrána možnost „0“ nebo Off“ (Vypnuto), hlasitost varování se aktivuje s úrovní „2“ nebo „Medium“ (Střední).
- Když je pro hlasitost varování vybrána možnost „0“ nebo „Off“ (Vypnuto), zatímco je zrušen výběr možnosti „Haptic Warning“ (Haptické varování), vibrace volantu se aktivují.
- V závislosti na regionu a aktualizaci softwaru multimediálního systému se v menu Nastavení může zobrazovat „Warning Sound and Haptic“ (Varovný zvuk a vibrace volantu) nebo „Warning Methods“ (Způsoby varování).

## Činnost systému pro udržení v jízdním pruhu

Systém pro udržení v jízdním pruhu varuje řidiče a pomáhá mu řídit vozidlo vybavené systémem varování při opuštění jízdního pruhu a systémem pro udržení v jízdním pruhu.

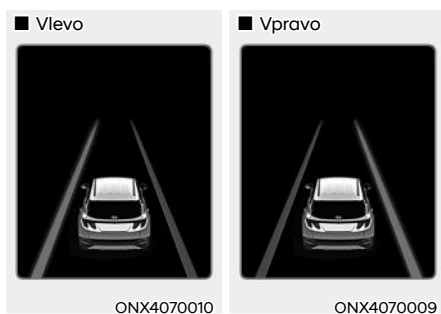

## Systém varování při opuštění jízdního pruhu

- Jako varování řidiče, že vozidlo vyjíždí z promítaného jízdního pruhu vpředu, bude na displeji sdruženého přístroje blikat zelená kontrolka . Na displeji sdruženého přístroje bude rovněž blikat čára jízdního pruhu podle toho, kterým směrem vozidlo vyjíždí a bude znít varovný zvuk. Rovněž zavibruje volant. (je-li ve výbavě)
- Systém pro udržení v jízdním pruhu bude v činnosti, když bude rychlost vozidla v rozsahu přibližně 60 až 200 km/h.

## Systém pro udržení v jízdním pruhu

- Jako varování řidiče, že vozidlo vyjíždí z promítaného jízdního pruhu vpředu, bude na displeji sdruženého přístroje blikat zelená kontrolka . Systém rovněž provede volantem řídicí zásah, aby vozidlo zůstalo uvnitř jízdního pruhu.
- Systém pro udržení v jízdním pruhu bude v činnosti, když bude rychlost vozidla v rozsahu přibližně 60 až 200 km/h.

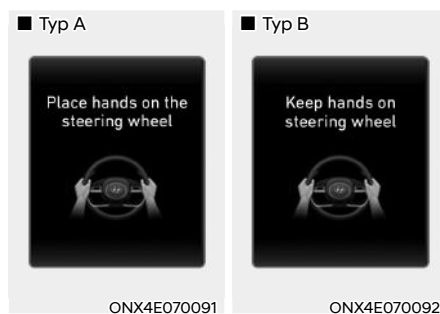

## Varování o nepřítomnosti rukou na volantu

Pokud řidič na několik sekund sundá ruce z volantu, na displeji sdruženého přístroje se zobrazí varovné hlášení „Place hands on the steering wheel“ (Dejte ruce na volant.) (nebo „Keep hands on the steering wheel“ (Mějte ruce na volantu)) a postupně bude vydáván varovný zvuk.

## VÝSTRAHA

- Systém nemusí pomáhat s řízením, pokud volant držíte velmi pevně nebo je natočen o více než určitý úhel.
- Systém pro udržení v jízdním pruhu nefunguje vždy. Je odpovědností řidiče, aby vždy bezpečně řídil vozidlo a udržoval vozidlo v příslušném jízdním pruhu.
- Hlášení varování o nepřítomnosti rukou na volantu se může v závislosti na jízdních podmínkách zobrazit opožděně. Vždy mějte za jízdy ruce na volantu.
- Pokud je volant držen velmi lehce, může se hlášení varování o nepřítomnosti rukou na volantu zobrazit, protože systém pro udržení v jízdním pruhu nemusí rozeznat, že má řidič ruce na volantu.
- Pokud na volant připevníte nějaké předměty, varování o nepřítomnosti rukou na volantu nemusí fungovat správně.

## Informace

- Nastavení můžete změnit na displeji sdruženého přístroje (Uživatelská nastavení) nebo v multimediálním systému (Nastavení vozidla), podle toho, co je k dispozici u vašeho vozidla. Podrobnosti naleznete v části „Uživatelská nastavení“ v kapitole 4 nebo v části „Nastavení vozidla“ v dodané příručce k multimediálnímu systému.
- Když jsou detekovány značky jízdního pruhu (nebo okraje vozovky), barva čar jízdního pruhu na displeji sdruženého přístroje se změní z šedé na bílou a rozsvítí se zelená kontrolka .

■ Jízdní pruh nedetekován



ONX4E071171L

■ Jízdní pruh detekován





ONX4070012

- Obrázky a barvy na displeji sdruženého přístroje se mohou lišit v závislosti na typu sdruženého přístroje nebo tématu zvoleném na displeji sdruženého přístroje.
- I když systém pro udržení v jízdním pruhu pomáhá s řízením, řidič může stále ovládat volant.
- Ovládání volantu může v případě, že systém pro udržení v jízdním pruhu pomáhá s řízením, vyžadovat vyšší nebo nižší sílu než v situaci, kdy systém v činnosti není.

## Porucha a omezení systému pro udržení v jízdním pruhu

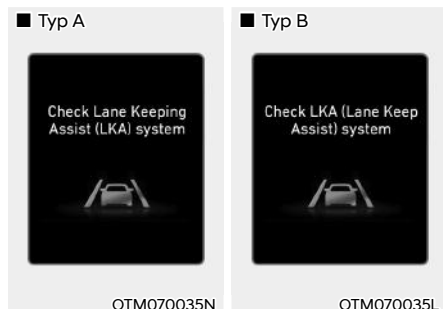
### Porucha systému pro udržení v jízdním pruhu



Pokud systém pro udržení v jízdním pruhu nefunguje správně, zobrazí se varovné hlášení „Check Lane Keeping Assist (LKA) system“ (nebo „Check LKA (Lane Keeping Assist) system“) (Zkontrolujte systém LKA (Systém pro udržení v jízdním pruhu)) a na displeji sdruženého přístroje se rozsvítí žlutá kontrolka . Pokud tato situace nastane, doporučujeme vám nechat vozidlo zkontrolovat u autorizovaného opravce HYUNDAI.

### Omezení systému pro udržení v jízdním pruhu

Systém pro udržení v jízdním pruhu nemusí fungovat správně nebo může fungovat neočekávaně za následujících okolností:

- Jízdni pruh je znečištěný nebo obtížně rozeznatelný, protože:
  - Značení jízdniho pruhu (nebo okraj vozovky) je pokryto srážkovou vodou, sněhem, prachem, olejem apod.
  - Je obtížně odlišit barvu čar jízdniho pruhu (nebo okraje vozovky) od povrchu vozovky.
  - Na silnici blízko jízdniho pruhu je jiné značení (nebo okraje vozovky) nebo značení (nebo okraje vozovky) na silnici vypadá podobně jako značení jízdniho pruhu (nebo okraj vozovky).
  - Značení jízdniho pruhu (nebo okraj vozovky) je nezřetelné nebo poškozené.
  - Na značení jízdniho pruhu (nebo okraj vozovky) dopadá stín od středového dělicího pásu, stromů, zábradlí, protihlukových bariér apod.
- Počet jízdniých pruhů se mění nebo se jízdni pruhu spojují
- Jízdni pruh (nebo okraj vozovky) je vyznačený více než dvěma liniemi.
- Značení jízdniých pruhů (nebo okrajů vozovky) je komplikované nebo je nahrazují konstrukce například u stavenišť.
- Na silnici je jiné značení, jako jsou klikaté pruhy, značení přechodu pro chodce a dopravní značky.
- Jízdni pruh náhle zmizí, například na křižovatce.
- Jízdni pruh nebo vozovka jsou velmi široké nebo úzké.
- Na silnici je vyznačený okraj vozovky bez jízdniho pruhu.



- Na vozovce je hraniční konstrukce, například mýtná brána, chodník, obrubník apod.
- Vzdálenost od vozidla před vámi je velmi krátká nebo vozidlo před vámi zakrývá čáru jízdního pruhu (nebo okraj vozovky).

### Informace

Podrobnosti o omezeních pro přední kameru naleznete v části „Asistenční systém pro prevenci srážky vpředu (FCA)“ v této kapitole.

### VÝSTRAHA

Při používání systému pro udržení v jízdním pruhu dodržujte následující pokyny:

- Řidič nese odpovědnost za bezpečnou jízdu a řízení vozidla. Nespoléhejte se pouze na systém pro udržení v jízdním pruhu a nejezděte nebezpečně.
- Systém pro udržení v jízdním pruhu se může vypnout nebo nemusí správně fungovat, v závislosti na stavu vozovky nebo okolí. Při řízení buďte vždy opatrní.
- Pokud není jízdní pruh správně detekován, postupujte podle části „Omezení systému pro udržení v jízdním pruhu“.
- Při tažení přívěsu nebo jiného vozidla nezapomeňte z bezpečnostních důvodů vypnout systém pro udržení v jízdním pruhu.
- Pokud vozidlo jede vysokou rychlostí, systém nebude zasahovat do řízení. Řidič musí při používání systému pro udržení v jízdním pruhu vždy dodržovat rychlostní omezení.
- Pokud se zobrazuje varovné hlášení jakékoli jiné funkce nebo se vydává varovný zvuk, nemusí se zobrazit varovné hlášení systému pro udržení v jízdním pruhu a nemusí zaznít jeho varovný zvuk.
- Pokud je prostředí hlučné, nemusíte slyšet varovný zvuk systému pro udržení v jízdním pruhu.
- Jestliže na volant připevníte nějaké předměty, systém nemusí pomáhat s řízením správně.
- Systém pro udržení v jízdním pruhu nemusí fungovat po dobu 15 sekund po nastartování vozidla nebo po inicializaci přední kamery.
- Systém pro udržení v jízdním pruhu nebude fungovat, když:
  - Směrová světla nebo výstražná světla jsou zapnutá.
  - Vozidlo nejede uprostřed pruhu, když dojde k zapnutí systému pro udržení v jízdním pruhu nebo bezprostředně po změně jízdního pruhu.
  - Je v činnosti systém ESC (elektronický stabilizační systém) nebo VSM (řízení stability vozidla).
  - Vozidlo projíždí prudkou zatáčkou.
  - Je rychlost vozidla nižší než 55 km/h nebo vyšší než 210 km/h.
  - Vozidlo náhle mění jízdní pruh.
  - Vozidlo náhle zabrzdí.

## SYSTÉM VAROVÁNÍ PŘED KOLIZÍ V MRTVÉM ÚHLU (BCW) (JE-LI VE VÝBAVĚ)

Systém varování před kolizí v mrtvém úhlu detekuje a monitoruje blížící se vozidla v oblasti mrtvého úhlu řidiče a varuje řidiče před možnou kolizí varovným hlášením a varovným zvukem.

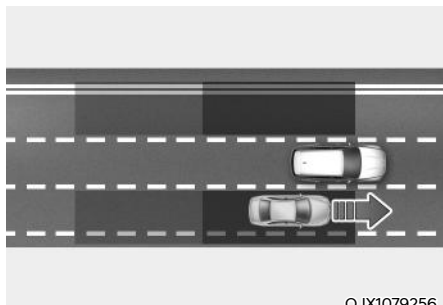

OJX1079256

Systém varování před kolizí v mrtvém úhlu detekuje a informuje řidiče, že se v mrtvém úhlu nachází vozidlo.



### **POZOR**

**Detekční rozsah se může lišit v závislosti na rychlosti vašeho vozidla. Systém varování před kolizí v mrtvém úhlu vás nemusí varovat na přítomnost vozidla v mrtvém úhlu, když jedete vysokou rychlostí.**

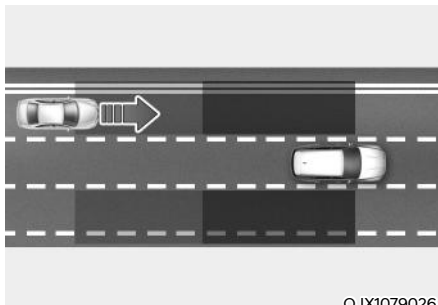

OJX1079026

Systém varování před kolizí v mrtvém úhlu detekuje a informuje řidiče, že se z oblasti mrtvého úhlu blíží vysokou rychlostí vozidlo.



### **POZOR**

**Rychlost varování se může lišit v závislosti na rychlosti vozidla blížícího se vysokou rychlostí.**

## Detekční snímač



[1]: Zadní rohový radar

Umístění detekčního snímače je znázorněno na obrázku výše.



### POZOR

Pro zachování optimálního výkonu detekčního snímače dodržujte následující opatření:

- Nikdy nerozebírejte zadní rohový radar ani sestavu radaru, ani je nepoškozujte.
- Pokud byl snímač zadního rohového radaru nebo jakýkoli panel karoserie v blízkosti snímače jakýmkoli způsobem poškozen nebo vystaven nárazu, systém varování před kolizí v mrtvém úhlu nemusí fungovat správně, i když se na displeji sdruženého přístroje nezobrazí varovné hlášení. Doporučujeme vám nechat vozidlo zkontrolovat u autorizovaného opravce HYUNDAI.
- Pokud došlo k výměně nebo opravě zadních rohových radarů, doporučujeme vám nechat vozidlo zkontrolovat autorizovaným opravcem HYUNDAI.
- Pro opravu zadního nárazníku, kde se nachází zadní rohový radar, používejte pouze originální náhradní díly nebo ekvivalentní náhradní díly specifikované pro vaše vozidlo.

- Do blízkosti zadního rohového radaru neumísťujte rámeček na registrační značku ani nelepte cizí předměty jako nálepky, fólie nebo ochranné polepy nárazníku.
- Systém varování před kolizí v mrtvém úhlu nemusí fungovat správně, pokud byl vyměněn nárazník nebo bylo poškozeno okolí zadního rohového radaru nebo byl nalakován.
- Pokud je nainstalován přívěs, nosič apod., může to nepříznivě ovlivnit funkčnost zadního rohového radaru nebo systém varování před kolizí v mrtvém úhlu nemusí pracovat vůbec.

## Nastavení systému varování před kolizí v mrtvém úhlu



OTM070202N

### Bezpečnost v mrtvém úhlu

Se zapnutým motorem v menu Nastavení vyberte nebo zrušte výběr možnosti „Driver assistance → Blind-spot safety“ a nastavte, zda se mají používat jednotlivé funkce.

- Je-li vybrána možnost „Warning only“ (Pouze varování), systém varování před kolizí v mrtvém úhlu varuje řidiče varovným hlášením, zvukovým varováním a vibracemi volantu (je-li ve výbavě) v závislosti na úrovních rizika kolize. Systém nebude pomáhat s brzděním.
- Pokud je vybrána možnost „Off“ (Vypnuto), systém varování před kolizí v mrtvém úhlu se vypne.



OTM070097N

Po nastartování motoru s vypnutou funkcí se na displeji sdruženého přístroje zobrazí hlášení „Blind-Spot Safety Function is Off“ (Funkce bezpečnosti v mrtvém úhlu je vypnutá).

Pokud změníte nastavení z „Off“ (Vypnuto) na „Warning only“ (Pouze varování), varovná kontrolka ve vnějším zpětném zrcátku bude po dobu tří sekund blikat.

Pokud je zapnutý motor, když je funkce nastavena na „Warning only“ (Pouze varování), bude po dobu tří sekund blikat varovná kontrolka na vnějším zpětném zrcátku.

### VÝSTRAHA

- Pokud je vybrána možnost „Warning only“ (Pouze varování), systém nebude pomáhat s brzděním.
- Pokud je vybrána možnost „Off“ (Vypnuto), řidič by měl mít neustále přehled o okolí a jet bezpečně.

### Informace

Při opětovném nastartování motoru se zachová poslední nastavení systému varování před kolizí v mrtvém úhlu.

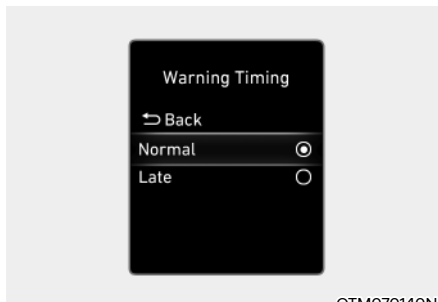

OTM070140N

### Rychlost varování

Při běžícím motoru vyberte v menu Nastavení možnost „Driver assistance → Warning timing“ a změňte rychlost varování systému varování před kolizí v mrtvém úhlu.

Při dodání vozidla je rychlost varování nastavena na „Normal“ (Normální výstraha). Pokud změníte rychlost varování, může se změnit rychlost varování i jiných asistenčních systémů.

- Normal (normální výstraha): použijte za běžných jízdních podmínek. Pokud se vám zdá výstraha příliš citlivá, změňte ji na „Late“.
- Late (pozdější výstraha): upozorňuje vás pomaleji.

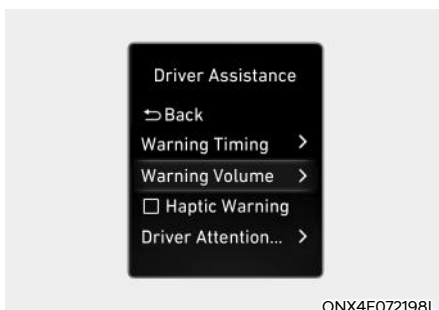

ONX4E072198L

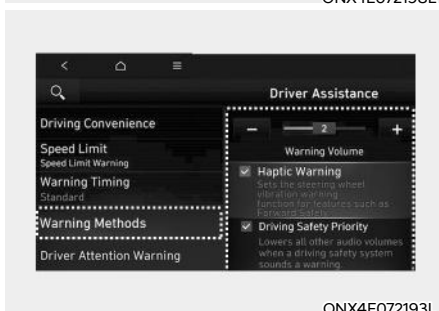

ONX4E072193L

### Způsoby varování

Hlasitost varování můžete změnit tím, že při běžícím motoru vyberete v menu Uživatelská nastavení sruženého přístroje možnost „User Settings → Driver Assistance → Warning Volume“ nebo v menu Nastavení multimediálního systému vyberete možnost „Setup (Settings) → Vehicle Settings → Driver Assistance → Warning Methods → Warning Volume“.

Vibrace volantu můžete aktivovat tím, že při běžícím motoru vyberete v menu Uživatelská nastavení sruženého přístroje možnost „User Settings → Driver Assistance → Haptic Warning“ nebo v menu Nastavení multimediálního systému vyberete možnost „Setup (Settings) → Vehicle Settings → Driver Assistance → Warning Methods → Haptic Warning“. (Je-li ve výbavě)

Pokud v menu Nastavení v multimediálním systému vyberete možnost „Driving Safety Priority“ (Priorita bezpečnosti jízdy), vozidlo při zaznění varovného zvuku zeslabí hlasitost všech ostatních zdrojů zvuku.

### POZOR

- Nastavení rychlosti varování se vztahuje na všechny funkce systému varování před kolizí v mrtvém úhlu.
- I když je pro rychlost varování vybráno „Normal“, pokud se vozidlo přibližuje vysokou rychlostí, může vám rychlost varování připadat opožděná.
- Rychlost varování „Late“ (Pozdější výstraha) zvolte, když je malá hustota provozu nebo jedete pomalu.

### i Informace

- Pokud změníte způsob varování, může se změnit způsob varování i jiných asistenčních systémů.
- Při opětovném nastartování motoru se zachová poslední nastavení způsobu varování.
- V závislosti na funkci použité ve vašem vozidle nemusí být nabídka Nastavení k dispozici.
- I když je pro hlasitost varování vybrána možnost „0“ nebo „Off“ (Vypnuto), hlasitost varování se nevyplne, ale zvuk bude znít hlasitostí „1“ nebo „Low“ (Nízká).
- Když je zrušen výběr možnosti „Haptic Warning“ (Haptické varování), zatímco je pro hlasitost varování vybrána možnost „0“ nebo Off“ (Vypnuto), hlasitost varování se aktivuje s úrovní „2“ nebo „Medium“ (Střední).
- Když je pro hlasitost varování vybrána možnost „0“ nebo „Off“ (Vypnuto), zatímco je zrušen výběr možnosti „Haptic Warning“ (Haptické varování), vibrace volantu se aktivují.
- V závislosti na regionu a aktualizaci softwaru multimediálního systému se v menu Nastavení může zobrazovat „Warning Sound and Haptic“ (Varovný zvuk a vibrace volantu) nebo „Warning Methods“ (Způsoby varování).

## Činnost systému varování před kolizí v mrtvém úhlu

Systém varování před kolizí v mrtvém úhlu vás varuje následujícími úkony:

- Varování před vozidlem v mrtvém úhlu
- Varování před kolizí



### Detekce vozidla

- Jako varování řidiče, že bylo detekováno vozidlo, se ve vnějším zpětném zrcátku rozsvítí varovná kontrolka.
- Systém varování před kolizí v mrtvém úhlu bude v činnosti, když rychlost vašeho vozidla bude vyšší než 20 km/h a rychlost vozidla v oblasti mrtvého úhlu bude vyšší než 10 km/h.

### Varování před kolizí

- Varování před kolizí bude v činnosti, když je zapnuto směrové světlo ve směru detekovaného vozidla.
- Jako varování řidiče před kolizí bude ve vnějším zpětném zrcátku blikat varovná kontrolka. Současně zazní varovný zvuk a zavibruje volant (je-li ve výbavě).
- Když vypnete směrové světlo nebo se vzdálíte od jízdního pruhu, varování před kolizí se zruší a systém varování před kolizí v mrtvém úhlu se vrátí do stavu detekování vozidel.

## VÝSTRAHA

- Detekční rozsah zadního rohového radaru je dán standardní šířkou vozovky, proto může systém varování před kolizí v mrtvém úhlu na úzké silnici detekovat další vozidla ve vedlejším v jízdním pruhu a varovat vás. Naproti tomu na široké silnici nemusí být systém varování před kolizí v mrtvém úhlu schopen detekovat vozidlo jedoucí ve vedlejším jízdním pruhu a nemusí vás varovat.
- Pokud jsou zapnutá výstražná světla, varování před kolizí podle směrového světla nebude fungovat.

## Informace

- Pokud je sedadlo řidiče na levé straně, může při odbočování doleva dojít k varování před kolizí. Udržujte dostatečnou vzdálenost od vozidel v levém jízdním pruhu. Pokud je sedadlo řidiče na pravé straně, může při odbočování doprava dojít k varování před kolizí. Udržujte dostatečnou vzdálenost od vozidel v pravém jízdním pruhu.
- Obrázky a barvy na displeji sdruženého přístroje se mohou lišit v závislosti na typu sdruženého přístroje nebo tématu zvoleném na displeji sdruženého přístroje.

## VÝSTRAHA

Při používání systému varování před kolizí v mrtvém úhlu dodržujte následující opatření:

- Pro vaši bezpečnost měňte Nastavení až po zaparkování vozidla na bezpečném místě.
- Pokud se zobrazuje varovné hlášení jakékoli jiné funkce nebo se vydává varovný zvuk, nemusí se zobrazit hlášení systému varování před kolizí v mrtvém úhlu a nemusí zaznít jeho varovný zvuk.
- Pokud je prostředí hlučné, nemusíte slyšet varovný zvuk systému varování před kolizí v mrtvém úhlu.
- V závislosti na stavu vozovky a jízdních podmínkách může systém varování před kolizí v mrtvém úhlu varovat řidiče pozdě nebo jej nemusí varovat vůbec.
- Řidič by měl neustále udržovat kontrolu nad vozidlem. Nespolehejte se na systém varování před kolizí v mrtvém úhlu. Udržujte bezpečnou brzdovou vzdálenost a v případě potřeby sešlápněte brzdový pedál, abyste snížili rychlost jízdy nebo zastavili vozidlo.

## Porucha a omezení systému varování před kolizí v mrtvém úhlu

### Porucha systému varování před kolizí v mrtvém úhlu

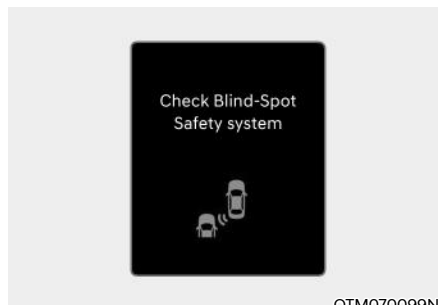

OTM070099N

Pokud systém varování před kolizí v mrtvém úhlu nefunguje správně, na displeji sdruženého přístroje se na několik sekund zobrazí varovné hlášení „Check Blind-Spot Safety system(s)“ (Zkontrolujte systém bezpečnosti v mrtvém úhlu) a na displeji sdruženého přístroje se rozsvítí kontrolka hlavního varovného hlášení . Pokud tato situace nastane, doporučujeme vám nechat vozidlo zkontrolovat u autorizovaného opravce HYUNDAI.

#### ■ Typ A

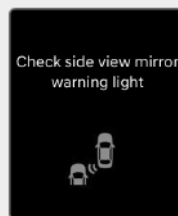

OTM070100N

#### ■ Typ B

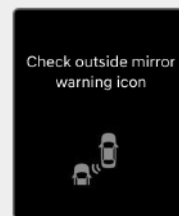

OTM070100L

Pokud varovná kontrolka ve vnějším zpětném zrcátku nefunguje správně, na displeji sdruženého přístroje se na několik sekund zobrazí varovné hlášení „Check side view mirror warning light“ (Zkontrolujte varovnou kontrolku vnějšího zpětného zrcátka)

(nebo „Check outside mirror warning icon“ (Zkontrolujte varovnou ikonu vnějšího zpětného zrcátka)) a na displeji sdruženého přístroje se rozsvítí kontrolka hlavního varovného hlášení . Pokud tato situace nastane, doporučujeme vám nechat vozidlo zkontrolovat u autorizovaného opravce HYUNDAI.

### **Vypnutí systému varování před kolizí v mrtvém úhlu**

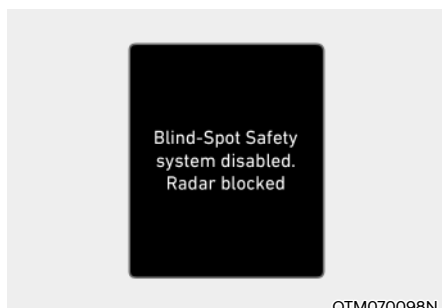

Pokud je zadní nárazník v místě zadního rohového radaru nebo snímače pokrytý cizím materiálem, jako je sníh nebo kapky deště, nebo jste namontovali přívěs nebo nosič, může to snížit detekční schopnost a dočasně omezit nebo vypnout systém varování před kolizí v mrtvém úhlu.

Pokud k tomu dojde, na displeji sdruženého přístroje se zobrazí varovné hlášení „Blind-Spot Safety system(s) disabled. Radar blocked“ (Systém bezpečnosti v mrtvém úhlu je vypnutý. Radar je zakrytý.).

Po odstranění takového cizího materiálu nebo přívěsu apod. a opětovném nastartování motoru bude systém varování před kolizí v mrtvém úhlu fungovat správně.

Pokud systém varování před kolizí v mrtvém úhlu ani po jejich odstranění nefunguje správně, doporučujeme vám nechat tuto funkci zkontrolovat autorizovaným opravcem HYUNDAI.

### **VÝSTRAHA**

- Přestože se na displeji sdruženého přístroje nezobrazí varovné hlášení, systém varování před kolizí v mrtvém úhlu nemusí fungovat správně.
- Systém varování před kolizí v mrtvém úhlu nemusí fungovat správně v oblasti (např. v otevřeném terénu), kde nejsou ihned po zapnutí motoru detekovány žádné předměty, nebo když je detekční snímač zablokovaný cizím materiálem ihned po nastartování motoru.

### **POZOR**

Chcete-li nainstalovat nebo odmontovat přívěs, nosič nebo jiné příslušenství, vypněte systém varování před kolizí v mrtvém úhlu. Po dokončení práce systém varování před kolizí v mrtvém úhlu zapněte.



### **Omezení systému varování před kolizí v mrtvém úhlu**

Systém varování před kolizí v mrtvém úhlu nemusí fungovat správně nebo může fungovat neočekávaně za následujících okolností:

- Je nepříznivé počasí, například husté sněžení, silný déšť atd.
- Zadní rohový radar je zakrytý sněhem, kapkami deště, nečistotami apod.
- Teplota v okolí zadního rohového radaru je vysoká nebo nízká.
- Jedete po nájezdu na dálnici.
- Chodník u silnice (nebo přílehlá půda) obsahuje abnormální množství kovových součástí (např. z důvodu výstavby metra).
- V blízkosti vozidla je pevný předmět, například protihlukové bariéry, zábradlí, středové oddělovače, závory, pouliční lampy, dopravní značky, tunely, stěny atd. (včetně dvojitých konstrukcí).
- Jízda v rozlehlých místech, kde je málo vozidel nebo konstrukcí (např. poušť, louka, předměstí atd.).
- Jízda po úzké silnici s přerostlými stromy nebo trávou.
- Jízda po mokré vozovce, například projíždění louží na silnici.
- Druhé vozidlo jede velmi těsně za vaším vozidlem nebo projíždí v těsné blízkosti kolem vašeho vozidla.
- Rychlost druhého vozidla je tak vysoká, že kolem vašeho vozidla projede během krátké doby.
- Vaše vozidlo projíždí kolem druhého vozidla
- Vaše vozidlo mění jízdní pruh.
- Vaše vozidlo nastartuje ve stejnou chvíli jako vozidlo vedle vás a rozjede se.
- Vozidlo ve vedlejší jízdní pruhu přejede dva jízdní pruhy směrem od vás nebo přejede přes dva jízdní pruhy do vedlejšího jízdního pruhu.

- U zadního rohového radaru je instalován přívěs nebo nosič.
- Nárazník v blízkosti zadního rohového radaru je zakrytý předměty, jako je nálepka, kryt nárazníku, nosič kol atd.
- Zadní nárazník v blízkosti zadního rohového radaru utrpěl náraz, je poškozený, nebo byl radar přemístěn ze své původní polohy.
- Výška vašeho vozidla je nízká nebo vysoká kvůli těžkému nákladu, neobvyklému tlaku v pneumatikách apod.

Systém varování před kolizí v mrtvém úhlu nemusí fungovat správně nebo může fungovat neočekávaně, pokud jsou detekovány následující předměty:

- Je detekován motocykl nebo jízdní kolo.
- Je detekováno vozidlo, jako je plochý přívěs.
- Je detekováno velké vozidlo, jako je autobus nebo nákladní automobil.
- Je detekována pohybující se překážka, jako je chodec, zvíře, nákupní vozík nebo dětský kočárek.
- Je detekováno vozidlo s nízkou výškou, například sportovní vůz

 **VÝSTRAHA**

- Jízda po klikaté silnici.



**Systém varování před kolizí v mrtvém úhlu nemusí při jízdě po klikaté silnici fungovat správně. Funkce nemusí detekovat vozidlo ve vedlejším jízdním pruhu.**

**Při jízdě vždy věnujte pozornost stavu vozovky a dopravní situaci.**



**Systém varování před kolizí v mrtvém úhlu nemusí při jízdě po klikaté silnici fungovat správně. Funkce může detekovat vozidlo ve stejném jízdním pruhu.**

**Při jízdě vždy věnujte pozornost stavu vozovky a dopravní situaci.**

- Jízda v místech spojování nebo rozdělování silnice

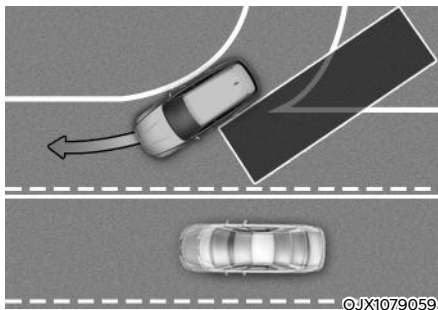

**Systém varování před kolizí v mrtvém úhlu nemusí při projíždění místy spojování nebo rozdělování silnice fungovat správně. Funkce nemusí detekovat vozidlo ve vedlejším jízdním pruhu.**

**Při jízdě vždy věnujte pozornost stavu vozovky a dopravní situaci.**

- Jízda po silnici ve svahu

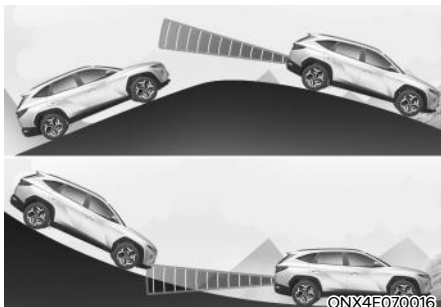

System varování před kolizí v mrtvém úhlu nemusí při jízdě po svažité silnici fungovat správně. Funkce nemusí detekovat vozidlo ve vedlejším jízdním pruhu nebo může nesprávně detekovat zemský povrch nebo konstrukci.

Při jízdě vždy věnujte pozornost stavu vozovky a dopravní situaci.

- Jízda v místech s jízdními pruhy v různých výškách

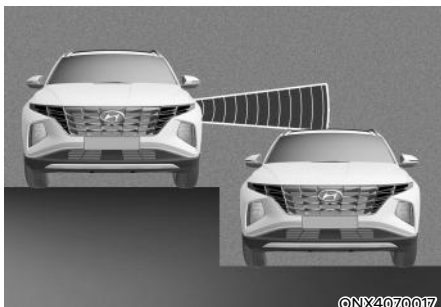

System varování před kolizí v mrtvém úhlu nemusí fungovat správně při jízdě v místech s jízdními pruhy v různých výškách. Funkce nemusí detekovat vozidlo na silnici s jízdními pruhy v různých výškách (napojovací úsek podjezdu, křižovatky dělené silnicemi různého sklonu apod.).

Při jízdě vždy věnujte pozornost stavu vozovky a dopravní situaci.

## VÝSTRAHA

- Při tažení přívěsu nebo jiného vozidla nezapomeňte vypnout systém varování před kolizí v mrtvém úhlu.
- System varování před kolizí v mrtvém úhlu nemusí fungovat správně, pokud je rušen silnými elektromagnetickými vlnami.
- System varování před kolizí v mrtvém úhlu nemusí fungovat po dobu 3 sekund po nastartování vozidla nebo po inicializaci zadních rohových radarů.

## ASISTENT PREVENCE KOLIZE V MRTVÉM ÚHLU (BCA) (JE-LI VE VÝBAVĚ)

Asistent prevence kolize v mrtvém úhlu detekuje a monitoruje blížící se vozidla v oblasti mrtvého úhlu řidiče a varuje řidiče před možnou kolizí varovným hlášením a varovným zvukem.

Pokud existuje riziko kolize při změně jízdního pruhu nebo při vyjíždění z parkovacího místa, asistent prevence kolize v mrtvém úhlu navíc může pomoci zabránit kolizi použitím brzd.

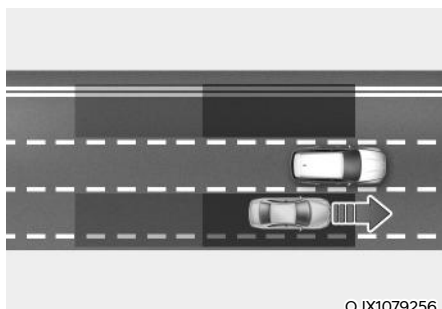

Asistent prevence kolize v mrtvém úhlu detekuje a informuje řidiče, že se v mrtvém úhlu nachází vozidlo.

### POZOR

**Detekční rozsah se může lišit v závislosti na rychlosti vašeho vozidla. Asistent prevence kolize v mrtvém úhlu vás nemusí varovat na přítomnost vozidla v mrtvém úhlu, když jedete vysokou rychlostí.**

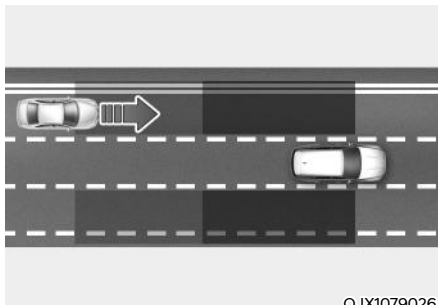

Asistent prevence kolize v mrtvém úhlu detekuje a informuje řidiče, že se z oblasti mrtvého úhlu blíží vysokou rychlostí vozidlo.

### POZOR

**Rychlost varování se může lišit v závislosti na rychlosti vozidla blížícího se vysokou rychlostí.**

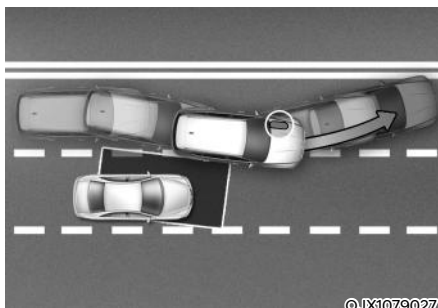

Pokud při změně jízdního pruhu asistent prevence kolize v mrtvém úhlu na základě detekce jízdního pruhu před vámi usoudí, že existuje riziko kolize s blížícím se vozidlem v mrtvém úhlu, může pomoci vyhnout se kolizi použitím brzd.

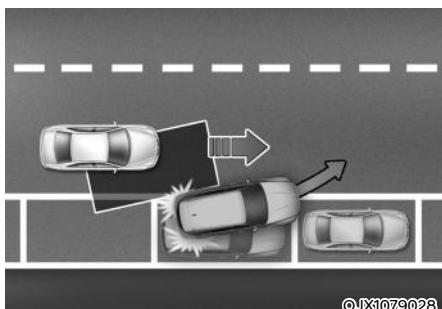

©JX1079028

Pokud při vyjíždění z parkovacího místa asistent prevence kolize v mrtvém úhlu usoudí, že existuje riziko kolize s blížícím se vozidlem v mrtvém úhlu, může pomoci vyhnout se kolizi použitím brzd.

### Detekční snímač



©NX4N071005L



©NX4N071016L

[1]: Přední kamera, [2]: Zadní rohový radar

Umístění detekčních snímačů je znázorněno na obrázku výše.

**POZOR**

Pro zachování optimálního výkonu detekčního snímače dodržujte následující opatření:

- Nikdy nerozebírejte zadní rohový radar ani sestavu radaru, ani je nepoškozujte.
- Pokud byl snímač zadního rohového radaru nebo jakýkoli panel karoserie v blízkosti snímače jakýmkoli způsobem poškozen nebo vystaven nárazu, asistent prevence kolize v mrtvém úhlu nemusí fungovat správně, i když se na displeji sdruženého přístroje nezobrazí varovné hlášení. Doporučujeme vám nechat vozidlo zkontrolovat u autorizovaného opravce HYUNDAI.
- Pokud došlo k výměně nebo opravě zadních rohových radarů, doporučujeme vám nechat vozidlo zkontrolovat autorizovaným opravcem HYUNDAI.
- Pro opravu zadního nárazníku, kde se nachází zadní rohový radar, použijte pouze originální náhradní díly nebo ekvivalentní náhradní díly specifikované pro vaše vozidlo.
- Do blízkosti zadního rohového radaru neumísťujte rámeček na registrační značku ani nelepte cizí předměty jako nálepky, fólie nebo ochranné polepy nárazníku.
- Asistent prevence kolize v mrtvém úhlu nemusí fungovat správně, pokud byl vyměněn nárazník nebo bylo poškozeno okolí zadního rohového radaru nebo byl nárazník nalakován.
- Pokud je nainstalován přívěs, nosič apod., může to nepříznivě ovlivnit funkčnost zadního rohového radaru nebo asistent prevence kolize v mrtvém úhlu nemusí pracovat vůbec.
- Podrobnosti o opatřeních pro přední kameru naleznete v části „Asistenční systém pro prevenci srážky vpředu (FCA)“ v této kapitole.

## Nastavení asistenta prevence kolize v mrtvém úhlu



OTM070096N

### Bezpečnost v mrtvém úhlu

Se zapnutým motorem v menu Nastavení vyberte nebo zrušte výběr možnosti „Driver assistance → Blind-spot safety“ a nastavte, zda se mají používat jednotlivé funkce.

- Je-li vybrána možnost „Active assist“ (Aktivní asistent), asistent prevence kolize v mrtvém úhlu varuje řidiče varovným hlášením, zvukovým varováním a vibracemi volantu (je-li ve výbavě) v závislosti na úrovních rizika kolize.
- Je-li vybrána možnost „Warning only“ (Pouze varování), asistent prevence kolize v mrtvém úhlu varuje řidiče varovným hlášením, zvukovým varováním a vibracemi volantu (je-li ve výbavě) v závislosti na úrovních rizika kolize. Systém nebude pomáhat s brzděním.
- Pokud je vybrána možnost „Off“ (Vypnuto), asistent prevence kolize v mrtvém úhlu se vypne.



OTM070097N

Po opětovném nastartování motoru s vypnutým asistentem prevence kolize v mrtvém úhlu se na displeji sdruženého přístroje zobrazí hlášení „Blind Spot Safety System is Off“ (Systém bezpečnosti v mrtvém úhlu je vypnutý).

Pokud změníte nastavení z „Off“ (Vypnuto) na „Active assist“ (Aktivní asistent) nebo „Warning only“ (Pouze varování), varovná kontrolka ve vnějším zpětném zrcátku bude po dobu tří sekund blikat.

Pokud je zapnutý motor, když je asistent prevence kolize v mrtvém úhlu nastaven na „Active assist“ (Aktivní asistent) nebo „Warning only“ (Pouze varování), bude po dobu tří sekund blikat varovná kontrolka na vnějším zpětném zrcátku.

### VÝSTRAHA

- Pokud je vybrána možnost „Warning only“ (Pouze varování), systém nebude pomáhat s brzděním.
- Pokud je vybrána možnost „Off“ (Vypnuto), řidič by měl mít neustále přehled o okolí a jet bezpečně.

### Informace

Při opětovném nastartování motoru se zachová poslední nastavení asistenta prevence kolize v mrtvém úhlu.

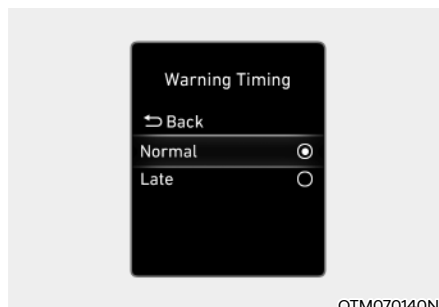

OTM070140N

### Rychlost varování

Při běžícím motoru vyberte v menu Nastavení možnost „Driver assistance → Warning timing“ a změňte rychlost varování asistenta prevence kolize v mrtvém úhlu.

Při dodání vozidla je rychlost varování nastavena na „Normal“ (Normální výstraha). Pokud změníte rychlost varování, může se změnit rychlost varování i jiných asistenčních systémů.

- Normal (normální výstraha): používejte za běžných jízdních podmínek. Pokud se vám zdá výstraha příliš citlivá, změňte ji na „Late“.
- Late (pozdější výstraha): upozorňuje vás pomaleji.

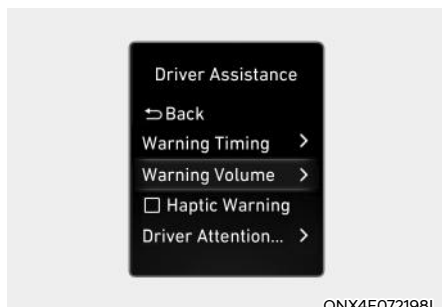

ONX4E072198L

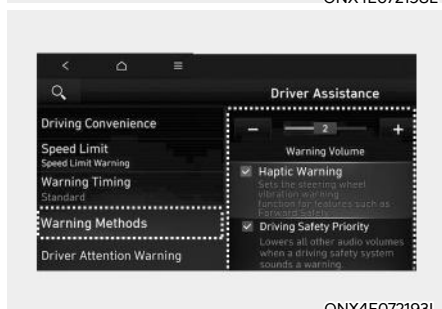

ONX4E072193L

### Způsoby varování

Hlasitost varování můžete změnit tím, že při běžícím motoru vyberete v menu Uživatelská nastavení sdruženého přístroje možnost „User Settings → Driver Assistance → Warning Volume“ nebo v menu Nastavení multimediálního systému vyberete možnost „Setup (Settings) → Vehicle Settings → Driver Assistance → Warning Methods → Warning Volume“.

Vibrace volantu můžete aktivovat tím, že při běžícím motoru vyberete v menu Uživatelská nastavení sdruženého přístroje možnost „User Settings → Driver Assistance → Haptic Warning“ nebo v menu Nastavení multimediálního systému vyberete možnost „Setup (Settings) → Vehicle Settings → Driver Assistance → Warning Methods → Haptic Warning“ (je-li ve výbavě).

Pokud v menu Nastavení v multimediálním systému vyberete možnost „Driving Safety Priority“ (Priorita bezpečnosti jízdy), vozidlo při zaznění varovného zvuku zeslabí hlasitost všech ostatních zdrojů zvuku.

### POZOR

- Nastavení rychlosti varování se vztahuje na všechny funkce asistenta prevence kolize v mrtvém úhlu.
- I když je pro rychlost varování vybráno „Normal“, pokud se vozidlo přibližuje vysokou rychlostí, může vám nastavená rychlost varování připadat opožděná.
- Rychlost varování „Late“ (Pozdější výstraha) zvolte, když je malá hustota provozu nebo jedete pomalu.

### Informace

- Pokud změníte způsob varování, může se změnit způsob varování i jiných asistenčních systémů.
- Při opětovném nastartování motoru se zachová poslední nastavení způsobu varování.
- V závislosti na funkci použité ve vašem vozidle nemusí být nabídka Nastavení k dispozici.
- I když je pro hlasitost varování vybrána možnost „0“ nebo „Off“ (Vypnuto), hlasitost varování se nevyplne, ale zvuk bude znít hlasitostí „1“ nebo „Low“ (Nízká).
- Když je zrušen výběr možnosti „Haptic Warning“ (Haptické varování), zatímco je pro hlasitost varování vybrána možnost „0“ nebo „Off“ (Vypnuto), hlasitost varování se aktivuje s úrovní „2“ nebo „Medium“ (Střední).
- Když je pro hlasitost varování vybrána možnost „0“ nebo „Off“ (Vypnuto), zatímco je zrušen výběr možnosti „Haptic Warning“ (Haptické varování), vibrace volantu se aktivují.
- V závislosti na regionu a aktualizaci softwaru multimediálního systému se v menu Nastavení může zobrazovat „Warning Sound and Haptic“ (Varovný zvuk a vibrace volantu) nebo „Warning Methods“ (Způsoby varování).



## Činnost asistenta prevence kolize v mrtvém úhlu

Asistent prevence kolize v mrtvém úhlu vás varuje a kontroluje vozidlo následujícími úkony:

- Varování před vozidlem v mrtvém úhlu
- Varování před kolizí
- Asistenční systém pro prevenci srážky vpředu



### Detekce vozidla

- Jako varování řidiče, že bylo detekováno vozidlo, se ve vnějším zpětném zrcátku rozsvítí varovná kontrolka.
- Asistent prevence kolize v mrtvém úhlu bude v činnosti, když rychlost vašeho vozidla bude vyšší než 20 km/h a rychlost vozidla v oblasti mrtvého úhlu bude vyšší než 10 km/h.

### Varování před kolizí

- Varování před kolizí bude v činnosti, když je zapnuto směrové světlo ve směru detekovaného vozidla.
- Pokud je v menu Nastavení vybrána možnost „Warning only“ (Pouze varování), varování před kolizí bude v činnosti, když se vaše vozidlo přiblíží k jízdnímu pruhu, v němž je detekováno vozidlo v mrtvém úhlu.
- Jako varování řidiče před kolizí bude ve vnějším zpětném zrcátku blikat varovná kontrolka. Současně zazní varovný zvuk a zavibruje volant (je-li ve výbavě).
- Když vypnete směrové světlo nebo se vzdálíte od jízdního pruhu, asistent prevence kolize v mrtvém úhlu zruší a funkce se vrátí do stavu detekování vozidel.

## VÝSTRAHA

- Detekční rozsah zadního rohového radaru je dán standardní šířkou vozovky, proto může asistent prevence kolize v mrtvém úhlu na úzké silnici detekovat další vozidla ve vedlejších v jízdním pruhu a varovat vás. Naproti tomu na široké silnici nemusí být asistent prevence kolize v mrtvém úhlu schopen detekovat vozidlo jedoucí ve vedlejších jízdním pruhu a nemusí vás varovat.
- Pokud svítí výstražná světla, varování před kolizí podle směrového světla nebude fungovat.

## Informace

- Pokud je sedadlo řidiče na levé straně, může při odbočování doleva dojít k varování před kolizí. Udržujte dostatečnou vzdálenost od vozidel v levém jízdním pruhu. Pokud je sedadlo řidiče na pravé straně, může při odbočování doprava dojít k varování před kolizí. Udržujte dostatečnou vzdálenost od vozidel v pravém jízdním pruhu.
- Pokud je v nastavení Bezpečnost v mrtvém úhlu zvoleno varování před kolizí, aktivuje se varování před kolizí i v případě, že přejíždíte do jízdního pruhu s vozidlem jedoucím zezadu ve stavu rozpoznání vozidla.
- Obrázky a barvy na displeji sdruženého přístroje se mohou lišit v závislosti na typu sdruženého přístroje nebo tématu zvoleném na displeji sdruženého přístroje.

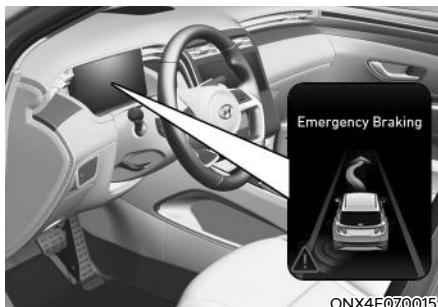

Asistent prevence kolize v mrtvém úhlu (při jízdě)

- Jako varování řidiče před kolizí bude ve vnějším zpětném zrcátku blikat varovná kontrolka a na displeji sdruženého přístroje se zobrazí varovné hlášení. Současně zazní varovný zvuk a zavibruje volant (je-li ve výbavě).
- Tato funkce bude v činnosti, když bude rychlost vašeho vozidla v rozsahu přibližně 60 až 200 km/h a budou detekována obě značení jízdního pruhu.
- Systém bude pomáhat nouzovým brzděním, aby zabránil kolizi s vozidlem v oblasti mrtvého úhlu.

## VÝSTRAHA

- Asistent prevence kolize v mrtvém úhlu se vypne za následujících okolností:
  - Vaše vozidlo vjíždí do vedlejšího jízdního pruhu po určitou vzdálenost.
  - Vaše vozidlo je mimo riziko kolize.
  - Dojde k prudkému otočení volantem.
  - Je sešlápnutý brzdový pedál.
  - Je v činnosti asistenční systém pro prevenci srážky vpředu.
- Po uvedení asistenta prevence kolize v mrtvém úhlu v činnost nebo změně jízdního pruhu musíte jet do středu jízdního pruhu. Asistent prevence kolize v mrtvém úhlu nebude v činnosti, pokud vozidlo nepojede ve středu jízdního pruhu.



### Asistent prevence kolize v mrtvém úhlu (při vyjíždění)

- Jako varování řidiče před kolizí bude ve vnějším zpětném zrcátku blikat varovná kontrolka a na displeji sdruženého přístroje se zobrazí varovné hlášení. Současně zazní varovný zvuk a zavibruje volant (je-li ve výbavě).
- Asistent prevence kolize v mrtvém úhlu bude v činnosti, když rychlost vašeho vozidla bude nižší než 3 km/h a rychlost vozidla v oblasti mrtvého úhlu bude vyšší než 5 km/h.
- Systém bude pomáhat nouzovým brzděním, aby zabránil kolizi s vozidlem v oblasti mrtvého úhlu.



- Když vozidlo zastaví v důsledku nouzového brzdění, na displeji sduženého přístroje se zobrazí varovné hlášení „Drive carefully“ (Jed'te opatrně).  
S ohledem na svou bezpečnost by měl řidič okamžitě sešlápnout brzdový pedál a zkontrolovat okolí.
- Ovládání brzdy skončí po zastavení vozidla nouzovým brzděním za dobu přibližně 2 sekund.

### **VÝSTRAHA**

Při používání asistenta prevence kolize v mrtvém úhlu dodržujte následující opatření:

- Pro vaši bezpečnost měňte Nastavení výhradně až po zaparkování vozidla na bezpečném místě.
- Pokud se zobrazuje varovné hlášení jakékoli jiné funkce nebo se vydává varovný zvuk, nemusí se zobrazit varovné hlášení asistenta prevence kolize v mrtvém úhlu a nemusí zaznít jeho varovný zvuk.
- Pokud je prostředí hlučné, nemusíte slyšet varovný zvuk asistenta prevence kolize v mrtvém úhlu.
- Asistent prevence kolize v mrtvém úhlu se nemusí uvést v činnost, pokud řidič sešlápně brzdový pedál, aby nedošlo ke kolizi.
- Při činnosti asistenta prevence kolize v mrtvém úhlu se ovládání brzd touto funkcí automaticky ukončí,

když řidič důrazně sešlápně pedál akcelerace nebo provede prudký zásah volantem.

- Během činnosti asistenta prevence kolize v mrtvém úhlu může vozidlo náhle zastavit a způsobit tak zranění cestujících a pohyb volných předmětů. Vždy mějte zapnutý bezpečnostní pás a udržujte volné předměty zajištěné.
- I když nastane problém s asistentem prevence kolize v mrtvém úhlu, správná funkčnost brzd vozidla nebude narušena.
- Asistent prevence kolize v mrtvém úhlu není v činnosti ve všech situacích a nemůže zabránit všem kolizím.
- V závislosti na stavu vozovky a jízdních podmínkách může asistent prevence kolize v mrtvém úhlu varovat řidiče pozdě nebo jej nemusí varovat vůbec.
- Řidič by měl neustále udržovat kontrolu nad vozidlem. Nespoléhejte se na asistenta prevence kolize v mrtvém úhlu. Udržujte bezpečnou brzdovou vzdálenost a v případě potřeby sešlápněte brzdový pedál, abyste snížili rychlost jízdy nebo zastavili vozidlo.
- Nikdy nezkoušejte činnost asistenta prevence kolize v mrtvém úhlu s osobami, zvířaty, předměty atd. Může dojít k vážnému zranění nebo usmrcení.

### **VÝSTRAHA**

Řízení brzd systémem nemusí fungovat správně v závislosti na stavu systému ESC (elektronický stabilizační systém).

Pouze varování se zobrazí, když:

- Svítí varovná kontrolka systému ESC (elektronický stabilizační systém).
- Systém ESC (elektronický stabilizační systém) působí v jiné funkci.

## Porucha a omezení asistenta prevence kolize v mrtvém úhlu

### Porucha asistenta prevence kolize v mrtvém úhlu

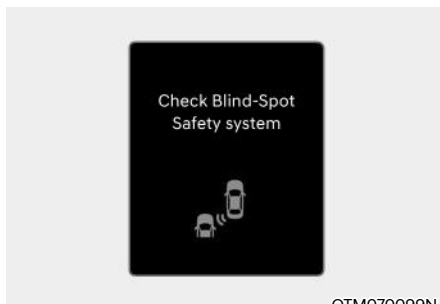

OTM070099N

Pokud asistent prevence kolize v mrtvém úhlu nefunguje správně, na displeji sduženého přístroje se na několik sekund zobrazí varovné hlášení „Check Blind-Spot Safety system“ (Zkontrolujte systém bezpečnosti v mrtvém úhlu) a na displeji sduženého přístroje se rozsvítí kontrolka hlavního varovného hlášení (▲). Pokud tato situace nastane, doporučujeme vám nechat vozidlo zkontrolovat u autorizovaného opravce HYUNDAI.

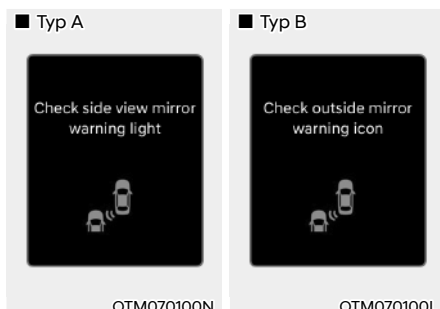

OTM070100N

OTM070100L

Pokud varovná kontrolka ve vnějším zpětném zrcátku nefunguje správně, na displeji sduženého přístroje se na několik sekund zobrazí varovné hlášení „Check side view mirror warning light“ (Zkontrolujte varovnou kontrolku vnějšího zpětného zrcátka) (nebo „Check outside mirror warning

icon“ (Zkontrolujte varovnou ikonu vnějšího zpětného zrcátka)) a na displeji sduženého přístroje se rozsvítí kontrolka hlavního varovného hlášení (▲). Pokud tato situace nastane, doporučujeme vám nechat vozidlo zkontrolovat u autorizovaného opravce HYUNDAI.

### Vypnutí asistenta prevence kolize v mrtvém úhlu

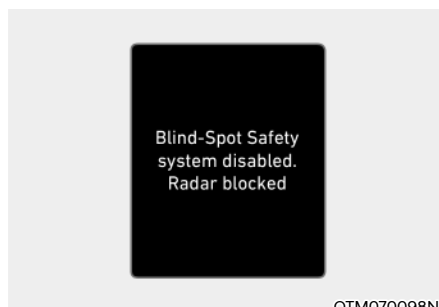

OTM070098N

Pokud je zadní nárazník v místě zadního rohového radaru nebo snímače pokrytý cizím materiálem, jako je sníh nebo kapky deště, nebo jste namontovali přívěs nebo nosič, může to snížit detekční schopnost a dočasně omezit nebo vypnout asistenta prevence kolize v mrtvém úhlu.

Pokud k tomu dojde, na displeji sduženého přístroje se zobrazí varovné hlášení „Blind-Spot Safety system(s) disabled. Radar blocked“ (Systém bezpečnosti v mrtvém úhlu je vypnutý. Radar je zakrytý.).

Po odstranění takového cizího materiálu nebo přívěsu apod. a opětovném nastartování motoru bude asistent prevence kolize v mrtvém úhlu fungovat správně.

Pokud asistent prevence kolize v mrtvém úhlu ani po jejich odstranění nefunguje správně, doporučujeme vám nechat vozidlo zkontrolovat autorizovaným opravcem HYUNDAI.



## VÝSTRAHA

- Přestože se na displeji sruženého přístroje nezobrazí varovné hlášení, asistent prevence kolize v mrtvém úhlu nemusí fungovat správně.
- Asistent prevence kolize v mrtvém úhlu nemusí fungovat správně v oblasti (např. v otevřeném terénu), kde nejsou ihned po zapnutí motoru detekovány žádné předměty, nebo když je detekční snímač zablokován cizím materiálem ihned po nastartování motoru.



## POZOR

Chcete-li nainstalovat nebo odmontovat přívěs, nosič nebo jiné příslušenství, vypněte asistenta prevence kolize v mrtvém úhlu. Po dokončení práce asistenta prevence kolize v mrtvém úhlu zapněte.

### ***Omezení asistenta prevence kolize v mrtvém úhlu***

Asistent prevence kolize v mrtvém úhlu nemusí fungovat správně nebo může fungovat neočekávaně za následujících okolností:

- Je nepříznivé počasí, například husté sněžení, silný déšť atd.
- Zadní rohový radar je zakrytý sněhem, kapkami deště, nečistotami apod.
- Teplota v okolí zadního rohového radaru je vysoká nebo nízká.
- Jedete po nájedzu na dálnici.
- Chodník u silnice (nebo přilehlá půda) obsahuje abnormální množství kovových součástí (např. z důvodu výstavby metra).
- V blízkosti vozidla je pevný předmět, například protihlukové bariéry, zábradlí, středové oddělovače, závory, pouliční lampy, dopravní značky, tunely, stěny atd. (včetně dvojitých konstrukcí).

- Jízda v rozlehlých místech, kde je málo vozidel nebo konstrukcí (např. poušť, louka, předměstí atd.).
- Jízda po úzké silnici s přerostlými stromy nebo trávou.
- Jízda po mokré vozovce, například projíždění louží na silnici.
- Druhé vozidlo jede velmi těsně za vaším vozidlem nebo projíždí v těsné blízkosti kolem vašeho vozidla.
- Rychlost druhého vozidla je tak vysoká, že kolem vašeho vozidla projede během krátké doby.
- Vaše vozidlo projíždí kolem druhého vozidla
- Vaše vozidlo mění jízdní pruh.
- Vaše vozidlo nastartuje ve stejnou chvíli jako vozidlo vedle vás a rozjede se.
- Vozidlo ve vedlejším jízdním pruhu přejede dva jízdní pruhy směrem od vás nebo přejede přes dva jízdní pruhy do vedlejšího jízdního pruhu.
- U zadního rohového radaru je instalován přívěs, nosič nebo jiné přídatné příslušenství.
- Nárazník v blízkosti zadního rohového radaru je zakrytý předměty, jako je nálepka, kryt nárazníku, nosič kol atd.
- Zadní nárazník v blízkosti zadního rohového radaru utrpěl náraz, je poškozený, nebo byl radar přemístěn ze své původní polohy.
- Výška vašeho vozidla je nízká nebo vysoká kvůli těžkému nákladu, neobvyklému tlaku v pneumatikách apod.

Asistent prevence kolize v mrtvém úhlu nemusí fungovat správně nebo může fungovat neočekávaně, pokud jsou detekovány následující předměty:

- Je detekován motocykl nebo jízdní kolo.
- Je detekováno vozidlo, jako je plochý přívěs.

- Je detekováno velké vozidlo, jako je autobus nebo nákladní automobil.
- Je detekována pohybující se překážka, jako je chodec, zvíře, nákupní vozík nebo dětský kočárek.
- Je detekováno vozidlo s nízkou výškou, například sportovní vůz

Ovládání brzdění nemusí fungovat, řidič musí být pozorný v následujících případech:

- Vozidlo silně vibruje při přejezdu hrbolaté silnice, nerovné silnice nebo betonových bloků.
- Jízda po kluzkém povrchu z důvodu přítomnosti sněhu, kaluže, ledu apod.
- V pneumatice je nízký tlak vzduchu nebo je poškozená.
- Brzdy jsou upraveny.
- Vozidlo náhle mění jízdní pruh.

### **i** Informace

Podrobnosti o omezeních pro přední kameru naleznete v části „Asistenční systém pro prevenci srážky vpředu (FCA)“ a „Systém pro udržení v jízdním pruhu (LKA)“ v této kapitole.

### **⚠** VÝSTRAHA

- Jízda po klikaté silnici.



**Asistent prevence kolize v mrtvém úhlu nemusí při jízdě po klikaté silnici fungovat správně. Funkce nemusí detekovat vozidlo ve vedlejším jízdním pruhu.**

**Při jízdě vždy věnujte pozornost stavu vozovky a dopravní situaci.**



**Asistent prevence kolize v mrtvém úhlu nemusí při jízdě po klikaté silnici fungovat správně. Funkce může detekovat vozidlo ve stejném jízdním pruhu.**

**Při jízdě vždy věnujte pozornost stavu vozovky a jízdním podmínkám.**

- Jízda v místech spojování nebo rozdělování silnice

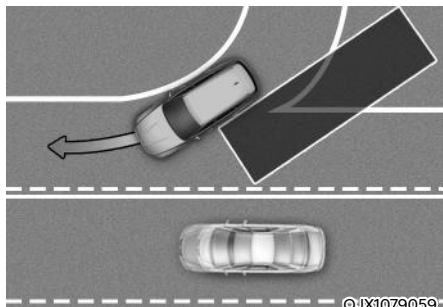

Asistent prevence kolize v mrtvém úhlu nemusí při projíždění místy spojování nebo rozdělování silnice fungovat správně. Funkce nemusí detekovat vozidlo ve vedlejším jízdním pruhu.

Při jízdě vždy věnujte pozornost stavu vozovky a dopravní situaci.

- Jízda po silnici ve svahu

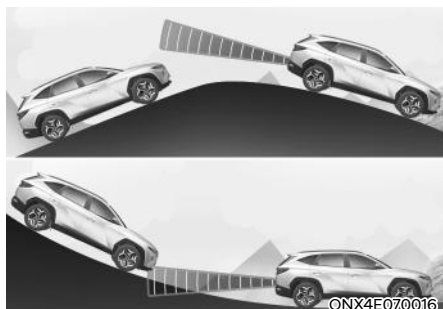

Asistent prevence kolize v mrtvém úhlu nemusí při jízdě po svažitě silnici fungovat správně. Funkce nemusí detekovat vozidlo ve vedlejším jízdním pruhu nebo může nesprávně detekovat zemský povrch nebo konstrukci.

Při jízdě vždy věnujte pozornost stavu vozovky a jízdním podmínkám.

- Jízda v místech s jízdními pruhy v různých výškách

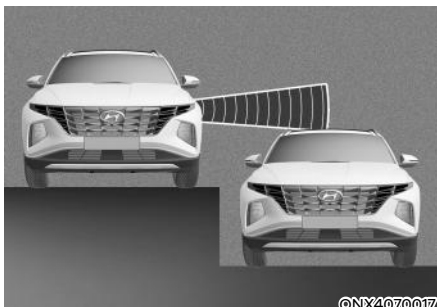

Asistent prevence kolize v mrtvém úhlu nemusí fungovat správně při jízdě v místech s jízdními pruhy v různých výškách. Funkce nemusí detekovat vozidlo na silnici s jízdními pruhy v různých výškách (napojovací úsek podjezdu, křižovatky dělené silnicemi různého sklonu apod.).

Při jízdě vždy věnujte pozornost stavu vozovky a dopravní situaci.

### VÝSTRAHA

- Při tažení přívěsu nebo jiného vozidla nezapomeňte vypnout asistenta prevence kolize v mrtvém úhlu.
- Asistent prevence kolize v mrtvém úhlu nemusí fungovat správně, pokud je rušen silnými elektromagnetickými vlnami.
- Asistent prevence kolize v mrtvém úhlu nemusí fungovat po dobu 15 sekund po nastartování vozidla nebo po inicializaci přední kamery nebo zadních rohových radarů.



## VAROVÁNÍ PRO BEZPEČNÉ OPUŠTĚNÍ VOZIDLA (SEW) (JE-LI VE VÝBAVĚ)

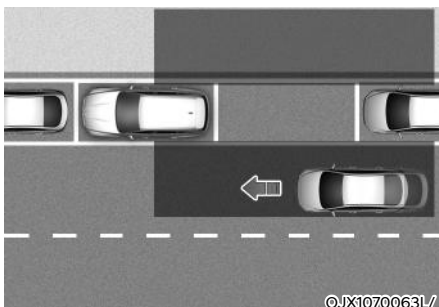

Když je po zastavení vozidla a po otevření dveří cestujícího detekováno vozidlo blížící se zezadu, funkce varování pro bezpečné opuštění vozidla varuje řidiče varovným hlášením a varovným zvukem, aby se zabránilo kolizi.

### POZOR

Rychlost varování se může lišit v závislosti na rychlosti blížícího se vozidla.

### Detekční snímač



[1] Zadní rohový radar

Umístění detekčních snímačů je znázorněno na obrázku výše.

### POZOR

Podrobnosti o opatřeních pro zadní rohové radary naleznete v části „Systém varování před kolizí v mrtvém úhlu (BCW)“ nebo „Asistent prevence kolize v mrtvém úhlu (BCA)“ v této kapitole.

## Nastavení varování pro bezpečné opuštění vozidla



### Varování pro bezpečné opuštění vozidla

Při běžícím motoru vyberte v nabídce Nastavení možnost „Driver Assistance → Blind-Spot Safety → Safe Exit Warning“, čímž zapnete varování pro bezpečné opuštění vozidla. Zrušením výběru této možnosti tuto funkci vypnete.

### VÝSTRAHA

Řidič by měl vždy věnovat pozornost svému okolí. Pokud je zrušen výběr možnosti „Safe Exit Warning“, varování pro bezpečné opuštění vozidla vám nemůže pomáhat.

### Informace

Při opětovném nastartování motoru se zachová poslední nastavení varování pro bezpečné opuštění vozidla.

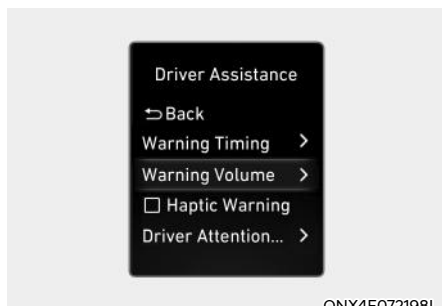

ONX4E07Z198L

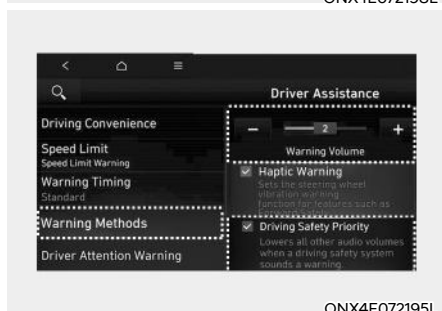

ONX4E07Z195L

### Hlasitost varování

Hlasitost varování můžete změnit tím, že při běžícím motoru vyberete v menu Uživatelská nastavení sdruženého přístroje možnost „User Settings → Driver Assistance → Warning Volume“ nebo v menu Nastavení multimediálního systému vyberete možnost „Setup (Settings) → Vehicle Settings → Driver Assistance → Warning Methods → Warning Volume“.

Pokud v menu Nastavení v multimediálním systému vyberete možnost „Driving Safety Priority“ (Priorita bezpečnosti jízdy), vozidlo při zaznění varovného zvuku zeslabí hlasitost všech ostatních zdrojů zvuku.

### **i** Informace

- Pokud změníte způsob varování, může se změnit způsob varování i jiných asistenčních systémů.
- Při opětovném nastartování motoru se zachová poslední nastavení způsobu varování.
- V závislosti na specifikaci vozidla nemusí být nabídka Nastavení k dispozici.
- I když je pro hlasitost varování vybrána možnost „0“ nebo „Off“ (Vypnuto), hlasitost varování se nevypne, ale zvuk bude znít hlasitostí „1“ nebo „Low“ (Nízká).
- V závislosti na regionu a aktualizaci softwaru multimediálního systému se v menu Nastavení může zobrazovat „Warning Sound and Haptic“ (Varovný zvuk a vibrace volantu) nebo „Warning Methods“ (Způsoby varování).

## Činnost varování pro bezpečné opuštění vozidla

### Varování pro bezpečné opuštění vozidla

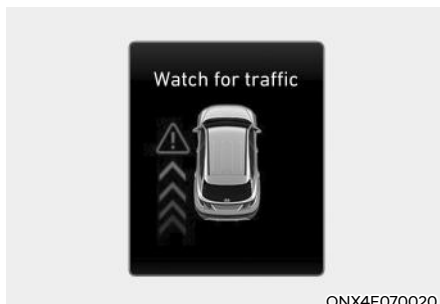

ONX4E070020

#### Varování před kolizí při opuštění vozidla

- Když dojde k detekci vozidla blížícího se zezadu v okamžiku otevření dveří, na displeji sdruženého přístroje se zobrazí varovné hlášení „Watch for traffic“ (Sledujte dopravní situaci) a zazní varovný zvuk.
- Varování pro bezpečné opuštění vozidla bude varovat řidiče, když rychlost vašeho vozidla bude nižší než 3 km/h a rychlost vozidla přibližujícího se zezadu bude vyšší než 6 km/h.

### VÝSTRAHA

Při používání varování pro bezpečné opuštění vozidla dodržujte následující opatření:

- Pro vaši bezpečnost měňte Nastavení výhradně až po zaparkování vozidla na bezpečném místě.
- Pokud se zobrazuje varovné hlášení jakéhokoli jiného systému nebo se vydává varovný zvuk, nemusí se zobrazit varovné hlášení varování pro bezpečné opuštění vozidla a nemusí zaznít jeho varovný zvuk.
- Pokud je prostředí hlučné, nemusíte slyšet varovný zvuk varování pro bezpečné opuštění vozidla.

- Varování pro bezpečné opuštění vozidla není v činnosti ve všech situacích ani nemůže zabránit všem kolizím.
- V závislosti na stavu vozovky a jízdních podmínkách může varování pro bezpečné opuštění vozidla varovat řidiče pozdě nebo jej nemusí varovat vůbec. Vždy zkontrolujte okolí vozidla.
- Řidič i cestující zodpovídají za nehody, k nimž dojde během vystupování z vozidla. Před opuštěním vozidla vždy zkontrolujte okolí.
- Nikdy záměrně nezkoušejte funkčnost varování pro bezpečné opuštění vozidla. Mohlo by to vést k vážnému nebo smrtelnému zranění.
- Varování pro bezpečné opuštění vozidla není v činnosti, pokud došlo k problému s asistentem prevence kolize v mrtvém úhlu. Varovné hlášení asistenta prevence kolize v mrtvém úhlu se zobrazí, když:
  - Když je snímač asistenta prevence kolize v mrtvém úhlu nebo jeho okolí zašpiněné nebo zakryté.
  - Když asistent prevence kolize v mrtvém úhlu nevaruje cestující nebo vydá cestujícím falešné varování.

### Informace

- Varování pro bezpečné opuštění vozidla je po vypnutí motoru v činnosti ještě asi 3 minuty, ale vypne se okamžitě po zamknutí dveří.
- Obrázky a barvy na displeji sdruženého přístroje se mohou lišit v závislosti na typu sdruženého přístroje nebo tématu zvoleném na displeji sdruženého přístroje.

## Porucha a omezení varování pro bezpečné opuštění vozidla

### Porucha varování pro bezpečné opuštění vozidla

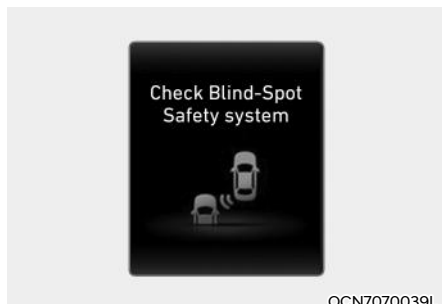

OCN7070039L

Pokud varování pro bezpečné opuštění vozidla nefunguje správně, na displeji sduženého přístroje se na několik sekund zobrazí varovné hlášení „Check Blind-Spot Safety system“ (Zkontrolujte systém bezpečnosti v mrtvém úhlu) a na displeji sduženého přístroje se rozsvítí kontrolka hlavního varovného hlášení (⚠). Pokud se rozsvítí kontrolka hlavního varovného hlášení, doporučujeme vám nechat vozidlo zkontrolovat u autorizovaného opravce HYUNDAI.

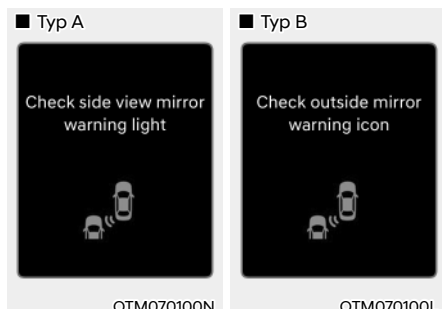

OTM070100N

OTM070100L

Pokud varovná kontrolka ve vnějším zpětném zrcátku nefunguje správně, na displeji sduženého přístroje se na několik sekund zobrazí varovné hlášení „Check side view mirror warning light“ (Zkontrolujte varovnou kontrolku vnějšího zpětného zrcátka) (nebo „Check outside mirror warning icon“ (Zkontrolujte varovnou ikonu vnějšího zpětného

zrcátka)) a na displeji sduženého přístroje se rozsvítí kontrolka hlavního varovného hlášení (⚠). Pokud se rozsvítí kontrolka hlavního varovného hlášení, doporučujeme vám nechat vozidlo zkontrolovat u autorizovaného opravce HYUNDAI.

### Vypnutí varování pro bezpečné opuštění vozidla



OCN7070041L

Pokud je zadní nárazník v místě zadního rohového radaru nebo snímače pokrytý cizím materiálem, jako je sníh nebo kapky deště, nebo jste namontovali přívěs nebo nosič, může to snížit detekční schopnost a dočasně omezit nebo deaktivovat varování pro bezpečné opuštění vozidla.

Pokud k tomu dojde, na displeji sduženého přístroje se zobrazí varovné hlášení „Blind-Spot Safety system disabled. Radar blocked“ (Systém bezpečnosti v mrtvém úhlu je vypnutý. Radar je zakrytý.).

Po odstranění takového cizího materiálu nebo přívěsu apod. a opětovném nastartování motoru bude varování pro bezpečné opuštění vozidla fungovat správně.

Pokud varování pro bezpečné opuštění vozidla ani po jejich odstranění nefunguje správně, doporučujeme vám nechat vozidlo zkontrolovat autorizovaným opravcem HYUNDAI.



### VÝSTRAHA

- Přestože se na displeji sdruženého přístroje nezobrazí varovné hlášení, varování pro bezpečné opuštění vozidla nemusí fungovat správně.
- Varování pro bezpečné opuštění vozidla nemusí fungovat správně v oblasti (např. v otevřeném terénu), kde nejsou ihned po zapnutí motoru detekovány žádné předměty, nebo když je detekční snímač zablokován cizím materiálem ihned po nastartování motoru.



### POZOR

Chcete-li nainstalovat nebo odmontovat přívěs, nosič nebo jiné příslušenství, vypněte varování pro bezpečné opuštění vozidla. Po dokončení práce varování pro bezpečné opuštění vozidla zapněte.

### *Omezení varování pro bezpečné opuštění vozidla*

Varování pro bezpečné opuštění vozidla nemusí fungovat správně, nebo se může uvést činnost neočekávaně za následujících okolností:

- Vystupování z vozidla v místě s přerostlými stromy nebo trávou.
- Vystupování z vozidla na mokré silnici.
- Rychlost blížícího se vozidla je příliš vysoká nebo nízká.



### Informace

Podrobnosti o omezeních pro zadní rohové radary naleznete v části „Systém varování před kolizí v mrtvém úhlu (BCW)“ nebo „Asistent prevence kolize v mrtvém úhlu (BCA)“ v této kapitole.



### VÝSTRAHA

- Varování pro bezpečné opuštění vozidla nemusí fungovat správně, pokud je rušeno silnými elektromagnetickými vlnami.
- Varování pro bezpečné opuštění vozidla nemusí fungovat po dobu 3 sekund po nastartování vozidla nebo po inicializaci zadních rohových radarů.

## SYSTEM MANUÁLNÍHO OMEZOVAČE RYCHLOSTI (MSLA)

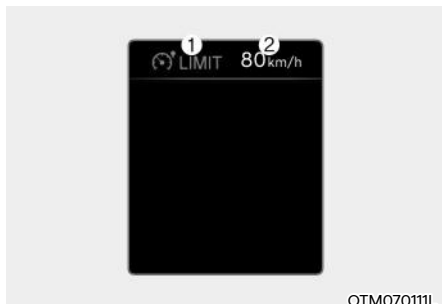

OTM070111L

(1) Kontrolka rychlostního omezení

(2) Nastavená rychlost

Nechcete-li překračovat určitou rychlost, můžete nastavit rychlostní omezení.

Jestliže pojedete rychleji než je nastavené rychlostní omezení, bude v činnosti systém manuálního omezovače rychlosti (nastavené rychlostní omezení bude blikat a bude znít zvukové znamení), dokud se rychlost vozidla nevrátí pod vymezené rychlostní omezení.

### Činnost systému manuálního omezovače rychlosti

#### Nastavení funkcí

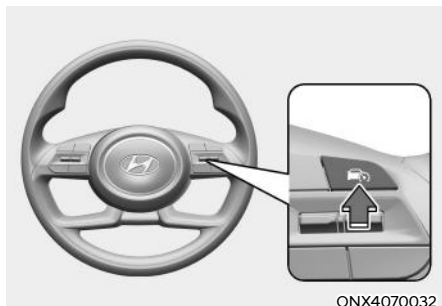

ONX4070032

1. Při požadované rychlosti stiskněte a podržte tlačítko asistenčního systému (🚗). Na displeji sruženého přístroje se rozsvítí kontrolka rychlostního omezení (🚗LIMIT).

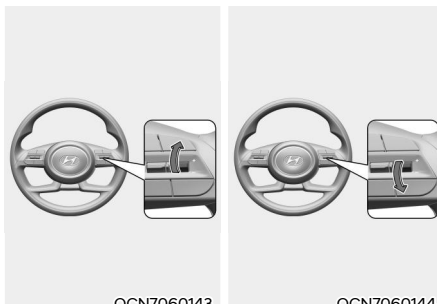

OCN7060143

OCN7060144

2. Zatlačte spínač „+“ nahoru nebo spínač „-“ dolů a při požadované rychlosti ho uvolněte.

Zatlačte spínač „+“ nahoru nebo spínač „-“ dolů a přidržte ho. Rychlost se nejprve zvýší nebo sníží na nejbližší násobek deseti, a poté se při každém takovém stisknutí spínače zvýší nebo sníží o 10 km/h.

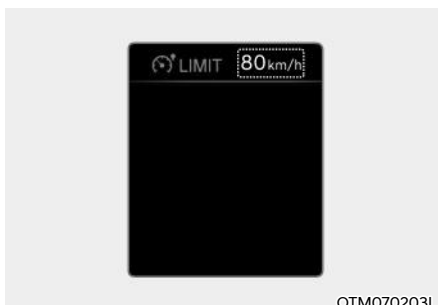

OTM070203L



3. Na displeji sruženého přístroje se zobrazí nastavené rychlostní omezení. Chcete-li jet vyšší rychlostí, než je přednastavené rychlostní omezení, sešlápnutím pedálu akcelerace za bod odporu aktivujete funkci kickdown. Pak se rozbliká nastavené rychlostní omezení a bude znít zvukové znamení, dokud nezpomalíte pod stanovené rychlostní omezení.

### **i** Informace

- Pokud není pedál akcelerace sešlápnutý za bod odporu, rychlost vozidla se bude udržovat v rámci rychlostního omezení.
- Při sešlápnutí pedálu akcelerace za bod odporu může být z funkce kickdown slyšet cvakání.

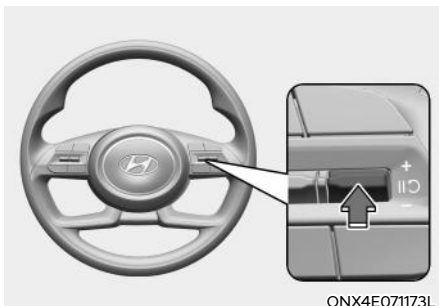
### **Dočasné pozastavení systému manuálního omezovače rychlosti**



Stisknutím spínače  pozastavíte nastavené rychlostní omezení. Nastavené rychlostní omezení se vypne, ale zůstane svítit kontrolka rychlostního omezení ( LIMIT).

### **Obnovení činnosti systému manuálního omezovače rychlosti**

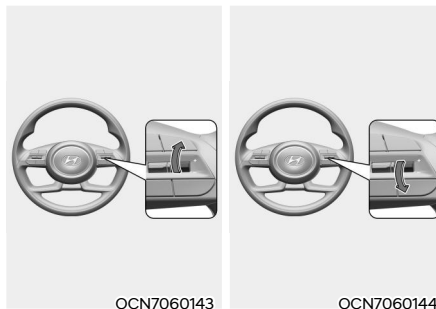

Chcete-li po pozastavení funkce obnovit činnost systému manuálního omezovače rychlosti, stiskněte spínač „+“, „-“, .

Pokud stisknete spínač „+“ nahoru nebo spínač „-“ dolů, rychlost vozidla se nastaví na aktuální rychlost zobrazenou na displeji sdruženého přístroje.

Pokud stisknete spínač , rychlost vozidla se obnoví na přednastavenou rychlost.

### Vypnutí systému manuálního omezovače rychlosti

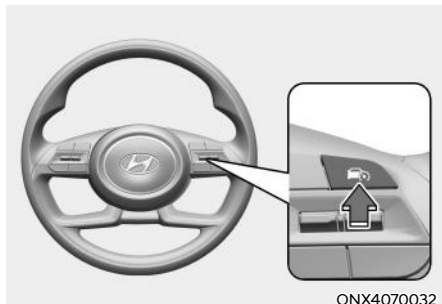

Systém manuálního omezovače rychlosti vypnete stisknutím tlačítka asistenčního systému (🚗). Kontrolka rychlostního omezení (🚗LIMIT) zhasne.

### ⚠️ VÝSTRAHA

Při používání systému manuálního omezovače rychlosti dodržujte následující pokyny:

- Rychlost vozidla vždy nastavujte v souladu s rychlostním omezením platným ve vaší zemi.
- Když systém manuálního omezovače rychlosti nepoužíváte, udržujte jej vypnutý, aby nedošlo k neúmyslnému nastavení rychlosti. Zkontrolujte, že nesvíí kontrolka rychlostního omezení (🚗LIMIT).
- Systém manuálního omezovače rychlosti nenahrazuje řádnou a bezpečnou jízdu. Řidič je neustále odpovědný za bezpečnou jízdu a měl by si být vědom neočekávaných a náhlých situací. Vždy dbejte na stav vozovky.



## SYSTÉM INTELIGENTNÍHO OMEZOVAČE RYCHLOSTI (ISLA) (JE-LI VE VÝBAVĚ)

Systém inteligentního omezovače rychlosti využívá informace z detekovaného dopravního značení a navigačního systému k informování řidiče o rychlostním omezení a dalších informacích o aktuální dopravní situaci. Systém inteligentního omezovače rychlosti také pomáhá řidiči dodržovat rychlostní omezení na příslušné silnici.

### POZOR

- **Systém inteligentního omezovače rychlosti nemusí fungovat správně, pokud se používá v jiných zemích.**
- **Pokud ve vozidle používáte navigaci, musí být pravidelně aktualizována, aby mohl systém inteligentního omezovače rychlosti fungovat správně.**
- **Multimediální systém se může po aktualizacích softwaru změnit. Další informace naleznete v uživatelské příručce, která je k dispozici v multimediálním systému, a ve stručné referenční příručce.**

### Detekční snímač



[1]: Přední kamera

Umístění detekčního snímače je znázorněno na obrázku výše.

### POZOR

**Podrobnosti o opatřeních pro přední kameru naleznete v části „Asistenční systém pro prevenci srážky vpředu (FCA)“ v této kapitole.**

### Nastavení systému inteligentního omezovače rychlosti

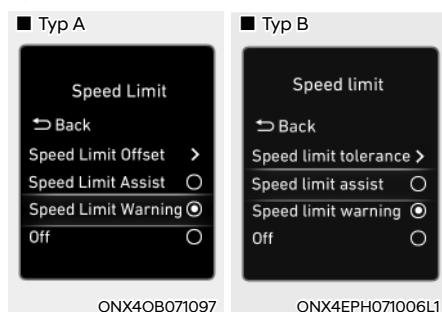

### Rychlostní omezení

Při zapnutém motoru v nabídce Nastavení vyberte nebo zrušte výběr možnosti „Vehicle settings → Speed limit“ a nastavte, zda se mají používat jednotlivé funkce.

- Je-li zvolena možnost „Speed limit assist“ (Omezovač rychlosti), systém inteligentního omezovače rychlosti bude informovat řidiče o rychlostním omezení a dalších dopravních značkách. Funkce bude navíc informovat řidiče o změně nastavené rychlosti systému manuálního omezovače rychlosti nebo adaptivního tempomatu, aby pomohla řidiči dodržovat rychlostní omezení.
- Je-li zvolena možnost „Speed Limit Warning“ (Varování při rychlostním omezení), systém inteligentního omezovače rychlosti bude informovat řidiče o rychlostním omezení a dalších dopravních značkách. Funkce bude navíc varovat řidiče, když vozidlo jede rychleji, než je rychlostní omezení.

- Pokud je vybrána možnost „Off“ (Vypnuto), systém inteligentního omezovače rychlosti se vypne.

### POZOR

Je-li zvolena možnost „Speed limit warning“ (Varování při rychlostním omezení), systém inteligentního omezovače rychlosti nebude informovat řidiče, aby upravil nastavenou rychlost.



### Tolerance rychlostního omezení

Když je při běžícím motoru vybrána možnost „Driver Assistance → Speed Limit → Speed Limit Offset (nebo Speed limit tolerance)“ je možné nastavit toleranci rychlostního omezení. Varování při rychlostním omezení a omezovač rychlosti varuje řidiče a upraví rychlost jízdy, když rychlost vozidla překročí hodnotu tolerance rychlostního omezení, která je přidána k hodnotě rychlostního omezení.

### VÝSTRAHA

- Pro vaši bezpečnost měňte Nastavení výhradně až po zaparkování vozidla na bezpečném místě.

### Informace

- Omezovač rychlosti pracuje na základě přičtení tolerance rychlostního omezení k příslušné hodnotě rychlostního omezení. Pokud chcete, aby nastavená rychlost odpovídala rychlostnímu omezení, nastavte toleranci na „0“.
- Funkce varování při rychlostním omezení varuje řidiče, když rychlost jízdy překročí rychlost odpovídající přičtení tolerance rychlostního omezení k příslušnému rychlostnímu omezení. Pokud chcete, aby vás funkce varování při rychlostním omezení varovala okamžitě, když rychlost jízdy překročí příslušné rychlostní omezení, nastavte toleranci na „0“.

### Informace

Nastavení „Speed Offset“ nebude brát v úvahu adaptivní tempomat na bázi navigace (NSCC).

### Činnost systému inteligentního omezovače rychlosti

Systém inteligentního omezovače rychlosti varuje a pomáhá ovládat vozidlo pomocí funkcí „Zobrazení rychlostního omezení“, „Varování při překročení rychlosti“ a „Změna nastavené rychlosti“.

### Informace

Popis varovných hlášení a řízení systému inteligentního omezovače rychlosti platí pro nastavení tolerance rychlostního omezení na hodnotu „0“. Podrobnosti o nastavení tolerance naleznete v části „Nastavení systému inteligentního omezovače rychlosti“.

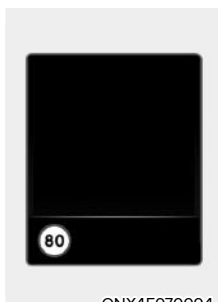

ONX4E070094



ONX4E070095

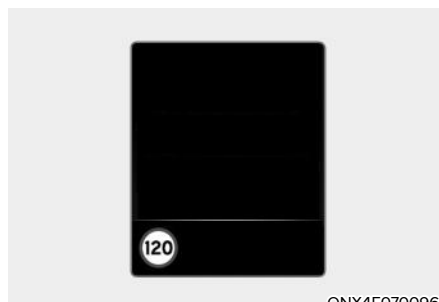

ONX4E070096

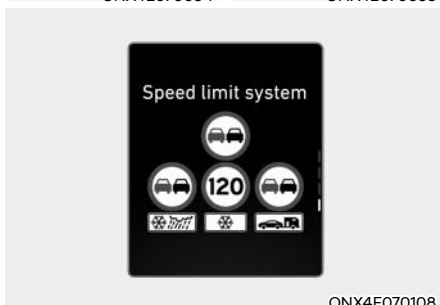

ONX4E070108

### Zobrazení rychlostního omezení

Informace o rychlostním omezení se zobrazují na displeji sruženého přístroje.

### **i** Informace

- Pokud nelze informace o rychlostním omezení silnice rozpoznat, zobrazí se symbol „---“. Pokud jsou dopravní značky obtížně rozpoznatelné, prostudujte si část „Omezení funkce systému inteligentního omezovače rychlosti“.
- Systém inteligentního omezovače rychlosti poskytuje kromě informací o rychlostní omezení také informace o dalších dopravních značkách. Poskytované informace o dalších dopravních značkách se mohou lišit podle vaší země.
- Doplnková značka zobrazená pod rychlostním omezením nebo značkou zákazu předjíždění představuje podmínky, za kterých je nutno značky dodržovat. Pokud nebude doplnková značka rozpoznána, zobrazí se prázdné pole.

### Varování při překročení rychlosti

Při jízdě vyšší rychlostí než je zobrazené rychlostní omezení se bude rychlostní omezení zobrazovat červeně.



ONX4E071152L



ONX4E071153L

### Změna nastavené rychlosti

Pokud se rychlostní omezení silnice změní, zatímco je v činnosti systém manuálního omezovače rychlosti nebo adaptivní tempomat, zobrazí se šipka nahoru nebo dolů, která informuje řidiče, že je třeba nastavenou rychlost změnit. V tuto chvíli může řidič změnit nastavenou rychlost podle rychlostního omezení pomocí spínače „+“ nebo „-“ na volantu.

## VÝSTRAHA

- Chcete-li jet rychlostí nižší než je rychlostní omezení, nastavte toleranci rychlostního omezení na nižší hodnotu než „0“, nebo použijte ke snížení nastavené rychlosti spínač „-“ na volantu.
- I po změně nastavené rychlosti podle rychlostního omezení silnice je stále možné s vozidlem jet rychlostí vyšší než je rychlostní omezení. V případě potřeby snižte rychlost jízdy sešlápnutím brzdového pedálu.
- Pokud je rychlostní omezení silnice nižší než 30 km/h, nebude funkce změny nastavené rychlosti fungovat.
- Systém inteligentního omezovače rychlosti pracuje s jednotkou rychlosti, kterou řidič nastavil na displeji sdruženého přístroje. Pokud je jednotka rychlosti nastavena na jinou jednotku, než se používá ve vaší zemi, systém inteligentního omezovače rychlosti nemusí fungovat správně.

## Informace

- Podrobnosti o činnosti funkce inteligentního omezovače rychlosti systému manuálního omezovače rychlosti naleznete v části „Systém manuálního omezovače rychlosti (MSLA)” v této kapitole.
- Podrobnosti o činnosti systému inteligentního omezovače rychlosti adaptivního tempomatu naleznete v části „Adaptivní tempomat (SCC)” v této kapitole.

## Porucha a omezení funkce systému inteligentního omezovače rychlosti

### *Porucha systému inteligentního omezovače rychlosti*

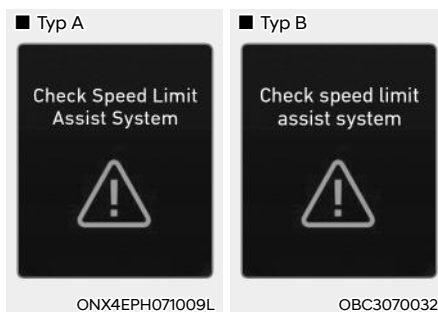

Pokud systém inteligentního omezovače rychlosti nefunguje správně, na displeji sdruženého přístroje se na několik sekund zobrazí varovné hlášení „Check speed limit system“ (Zkontrolujte systém omezovače rychlosti) a na displeji sdruženého přístroje se rozsvítí kontrolka hlavního varovného hlášení () . Pokud tato situace nastane, doporučujeme vám nechat vozidlo zkontrolovat u autorizovaného opravce HYUNDAI.

## Vypnutí systému inteligentního omezovače rychlosti

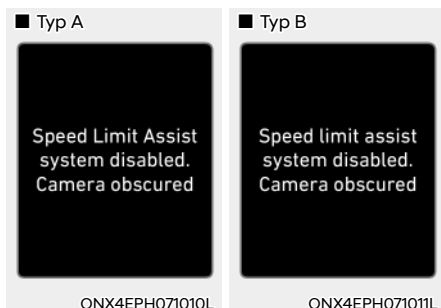

Pokud je čelní okno v místě, kde se nachází přední kamera, pokryté cizím materiálem, jako je sníh nebo kapky deště, může to snížit detekční schopnost a dočasně omezit nebo vypnout systém inteligentního omezovače rychlosti. Pokud k tomu dojde, na displeji sdruženého přístroje se zobrazí varovné hlášení „Speed limit Assist system disabled. Camera obscured“ (Systém omezovače rychlosti je vypnutý. Kamera je zakrytá).

Po odstranění sněhu, kapek deště nebo cizího materiálu bude systém inteligentního omezovače rychlosti fungovat správně.

Pokud systém inteligentního omezovače rychlosti ani po jejich odstranění nefunguje správně, doporučujeme vám nechat vozidlo zkontrolovat autorizovaným opravcem HYUNDAI.



### VÝSTRAHA

- **I když se na displeji sdruženého přístroje varovné hlášení nezobrazí nebo se varovná kontrolka nerozsvítí, systém inteligentního omezovače rychlosti nemusí fungovat správně.**
- **Pokud je detekční snímač znečištěný ihned po nastartování motoru, systém inteligentního omezovače rychlosti nemusí fungovat správně.**
- **Systém inteligentního omezovače rychlosti nemusí fungovat po dobu 15 sekund po nastartování vozidla nebo po inicializaci přední kamery.**

## Omezení funkce systému inteligentního omezovače rychlosti

Systém inteligentního omezovače rychlosti nemusí fungovat správně nebo nemusí poskytovat správné informace za následujících okolností:

- Dopravní značka je znečištěná nebo nerozeznatelná.
  - Dopravní značka je špatně viditelná kvůli špatnému počasí, jako je déšť, sněžení, mlha apod.
  - Dopravní značka není čistá nebo je poškozená.
  - Dopravní značka je částečně zakryta okolními objekty nebo stínem.
  - Je detekována dopravní značka v blízkosti silnice, po které jedete.
- Dopravní značky neodpovídají standardu.
  - Text nebo obrázek na dopravní značce se liší od standardu.
  - Dopravní značka je instalována mezi hlavním tahem a výjezdovou silnicí nebo mezi rozdělovacími se silnicemi.
  - Na dopravní značce umístěné na výjezdové cestě nejsou žádné podmíněné dopravní značky.
  - Značka je připevněna na jiné vozidlo.
- Vzdálenost mezi vozidlem a dopravními značkami je příliš velká
- Vozidlo projíždí kolem světelných dopravních značek
- Systém inteligentního omezovače rychlosti nesprávně rozpozná čísla na pouličních značkách nebo jiných značkách jako rychlostní omezení
- Značka rychlostního omezení je nalakována na silnici
- Okolní osvětlení se náhle změní, například při vjezdu do tunelu nebo jeho opuštění nebo při průjezdu pod mostem.

- V noci nebo v tunelu nepoužíváte světlomety nebo jejich jas není dostatečný.
- Dopravní značky je obtížné rozpoznat kvůli odrazu slunečního světla, pouličního osvětlení nebo protijedoucích vozidel.
- Informace z navigačního systému nebo z GPS obsahují chyby.
- Řidič nedodržuje průvodce navigačního systému.
- Řidič jede po nové silnici, která ještě není v navigačním systému.
- Zorné pole přední kamery je omezeno v důsledku oslnění sluncem.
- Jízda po silnici s ostrými zatáčkami nebo v táhlé zatáčce.
- Projíždění přes zpomalovací prahy nebo jízda nahoru a dolů nebo doleva a doprava ve strmých svazích.
- Vozidlo silně vibruje.
- Jízda po nově otevřené silnici.

### Informace

Podrobnosti o omezeních pro přední kameru naleznete v části „Asistenční systém pro prevenci srážky vpředu (FCA)“ v této kapitole.

### VÝSTRAHA

- **Systém inteligentního omezovače rychlosti je doplňková funkce, která pomáhá řidiči dodržovat rychlostní omezení na silnici a nemusí zobrazovat správné rychlostní omezení nebo správně řídit rychlost jízdy.**
- **Rychlost vozidla vždy nastavujte v souladu s rychlostním omezením platným ve vaší zemi.**
- **Systém inteligentního omezovače rychlosti nemusí fungovat po dobu 15 sekund po nastartování vozidla nebo po inicializaci přední kamery.**

## SYSTÉM KONTROLY POZORNOSTI ŘIDIČE (DAW) (JE-LI VE VÝBAVĚ)

### Základní funkce

Systém kontroly pozornosti řidiče (DAW) posuzuje úroveň pozornosti řidiče analýzou stylu jízdy, doby řízení apod. během řízení vozidla. Pokud pozornost řidiče klesne pod určitou úroveň, systém kontroly pozornosti řidiče (DAW) doporučí přestávku.

### Funkce výstrahy při odjetí vozidla vpředu

Funkce výstrahy při odjetí vozidla vpředu informuje řidiče, když se detekované vozidlo vpředu rozjede ze zastavení.

### Detekční snímač



[1]: Přední kamera

Přední kamera se během jízdy využívá k detekci stylu jízdy a odjetí vozidla vpředu.

Umístění detekčního snímače je znázorněno na obrázku výše.

### POZOR

Přední kameru vždy udržujte v dobrém stavu, abyste udrželi optimální výkon systému kontroly pozornosti řidiče (DAW).

Podrobnosti o opatřeních pro přední kameru naleznete v části „Asistenční systém pro prevenci srážky vpředu (FCA)“ v této kapitole.

### Nastavení systému kontroly pozornosti řidiče (DAW)

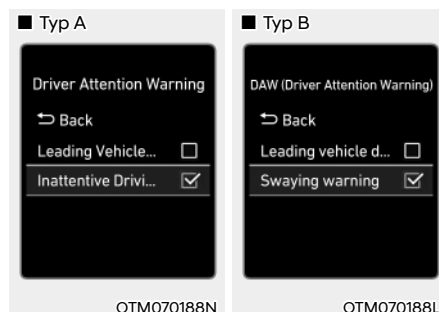

### Systém kontroly pozornosti řidiče (DAW)

Při zapnutém motoru v nabídce Nastavení vyberte nebo zrušte výběr možnosti „Driver assistance → Driver Attention Warning (nebo DAW (Driver Attention Warning))“ a nastavte, zda se mají používat jednotlivé funkce.

- Je-li vybrána možnost „Inattentive Driving Warning“ (Varování před nepozornou jízdou) (nebo „Swaying warning“ (Varování při nestabilní jízdě)), systém kontroly pozornosti řidiče (DAW) bude informovat řidiče o úrovni jeho pozornosti a doporučí udělat si přestávku, když úroveň klesne pod určitou míru.
- Po vypnutí a opětovném nastartování motoru se vždy automaticky zapne systém kontroly pozornosti řidiče (DAW).

### Informace – pro Evropu

Po vypnutí a opětovném nastartování motoru se vždy automaticky zapne systém kontroly pozornosti řidiče (DAW).

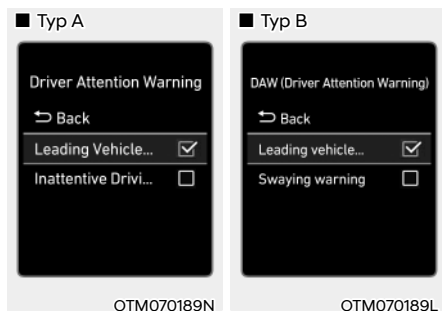

### Výstraha při odjetí vozidla vpředu

- Je-li vybrána možnost „Leading vehicle departure alert“ (Výstraha při odjetí vozidla vpředu), funkce bude informovat řidiče, když se detekované vozidlo vpředu rozjede ze zastavení.

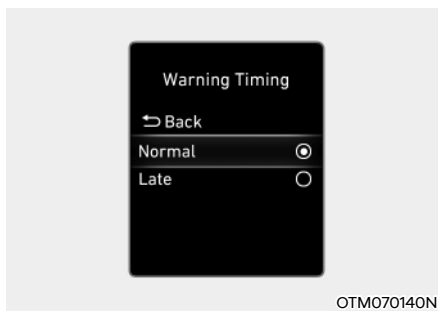

### Rychlost varování

Při běžícím motoru vyberte v menu Nastavení možnost „Driver assistance → Warning timing“ a změňte rychlost varování systému kontroly pozornosti řidiče (DAW).

Při dodání vozidla je rychlost varování nastavena na „Normal“ (Normální výstraha). Pokud změníte rychlost varování, může se změnit rychlost varování i jiných asistenčních systémů.

### **i** Informace

**Při opětovném nastartování motoru se zachová poslední nastavení systému kontroly pozornosti řidiče (DAW).**



## Činnost systému kontroly pozornosti řidiče (DAW)

### Systém kontroly pozornosti řidiče (DAW)

Základní funkcí systému kontroly pozornosti řidiče (DAW) je informovat řidiče o jeho „úrovni pozornosti“ a varovat řidiče, aby si „udělal přestávku“.

#### Úroveň pozornosti

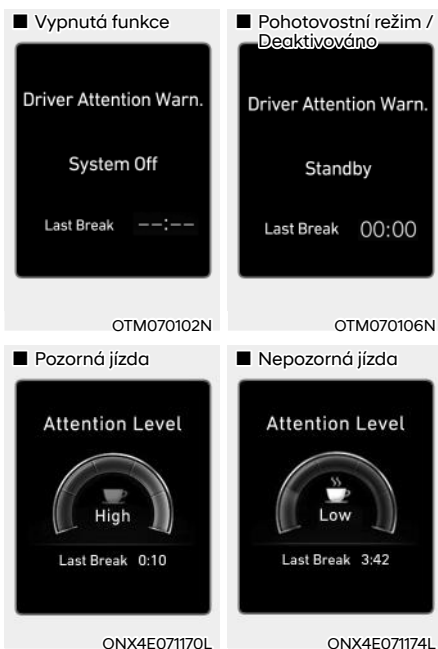

- Řidič může sledovat svou kondici pro řízení na displeji sdruženého přístroje.
  - Je-li v nabídce Nastavení zrušena volba „Inattentive Driving Warning“ (Varování před nepozornou jízdou), zobrazí se hlášení „System Off“ (Systém je vypnutý).
  - Systém kontroly pozornosti řidiče (DAW) bude v činnosti, když je rychlost vozidla v rozmezí 0 až 200 km/h.

– Pokud rychlost vozidla není v provozním rozmezí, zobrazí se hlášení „Standby“ (Pohotovostní režim) nebo „Disabled“ (Deaktivováno).

- Úroveň pozornosti řidiče se zobrazuje v intervalu 1 až 5. Čím nižší je hodnota, tím méně je řidič pozorný.
- Hodnota se snižuje, když si řidič po určité době neudělá přestávku.

#### Doporučení udělat si přestávku

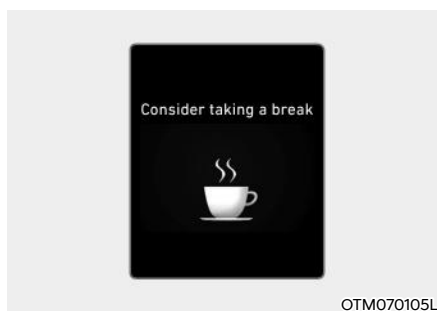

- Na displeji sdruženého přístroje se objeví hlášení „Consider taking a break“ (Udělejte si přestávku) a zazní varovný zvuk, aby řidiči, jehož pozornost klesla pod hodnotu 1, navrhly udělat si přestávku.
- Systém kontroly pozornosti řidiče (DAW) nenavrhne přestávku, pokud je celková doba jízdy kratší než 10 minut nebo pokud od posledního navržení přestávky neuplynulo 10 minut.



#### VÝSTRAHA

**Pro vaši bezpečnost měňte Nastavení výhradně až po zaparkování vozidla na bezpečném místě.**

## POZOR

- Systém kontroly pozornosti řidiče (DAW) může na základě stylu jízdy nebo návyků řidiče navrhnout přestávku, i když se řidič necítí unavený.
- Systém kontroly pozornosti řidiče (DAW) je doplňkovou funkcí a nemusí být schopen určit, zda je řidič nepozorný.
- Řidič, který se cítí unavený, by si měl udělat přestávku, i když mu to systém kontroly pozornosti řidiče (DAW) nenavrhuje.

## Informace

- Nastavení můžete změnit na displeji sdruženého přístroje (Uživatelská nastavení) nebo v multimediálním systému (Nastavení vozidla), podle toho, co je k dispozici u vašeho vozidla. Podrobnosti naleznete v části „Uživatelská nastavení“ v kapitole 4 nebo v části „Nastavení vozidla“ v dodané příručce k multimediálnímu systému.

## Funkce výstrahy při odjetí vozidla vpředu

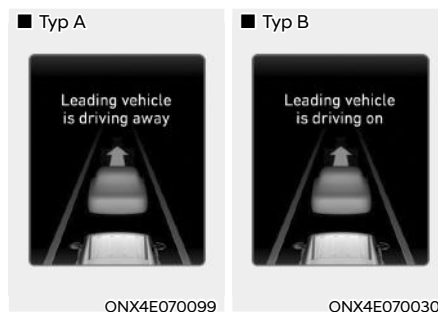

Když se detekované vozidlo vpředu rozjede ze zastavení, funkce výstrahy při odjetí vozidla vpředu informuje řidiče zobrazením hlášení „Leading vehicle is driving away“ (nebo „Leading vehicle is driving on“) (Vozidlo vpředu se rozjelo) na displeji sdruženého přístroje a zazní varovný zvuk.

## VÝSTRAHA

- Pokud se zobrazuje varovné hlášení jakékoli jiné funkce nebo se vydává varovný zvuk, nemusí se zobrazit varovné hlášení výstrahy při odjetí vozidla vpředu a nemusí zaznít varovný zvuk.
- Řidič musí nést odpovědnost za bezpečnou jízdu a řízení vozidla.

## POZOR

- Výstraha při odjetí vozidla vpředu je doplňkovou funkcí a nemusí upozornit řidiče, když se vozidlo vpředu rozjede ze zastavení.
- Před rozjetím vždy zkontrolujte prostor před vozidlem a jízdní podmínky.
- Obrázky a barvy na displeji sdruženého přístroje se mohou lišit v závislosti na typu sdruženého přístroje nebo tématu zvoleném na displeji sdruženého přístroje.

## Porucha a omezení systému kontroly pozornosti řidiče (DAW)

### Porucha systému kontroly pozornosti řidiče (DAW)

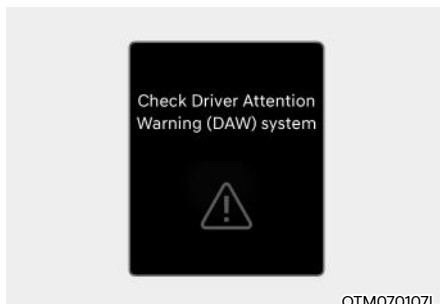

Pokud systém kontroly pozornosti řidiče (DAW) nefunguje správně, na displeji sdruženého přístroje se na několik sekund zobrazí varovné hlášení „Check Driver Attention Warning (DAW) system“ (Zkontrolujte systém kontroly pozornosti řidiče (DAW)) a na displeji sdruženého přístroje se rozsvítí kontrolka hlavního varovného hlášení (⚠). Pokud tato situace nastane, doporučujeme vám nechat vozidlo zkontrolovat u autorizovaného opravce HYUNDAI.

### Omezení funkce systému kontroly pozornosti řidiče (DAW)

Systém kontroly pozornosti řidiče (DAW) nemusí fungovat správně v následujících situacích:

- Řidič jede agresivně.
- Řidič záměrně často přejíždí jízdní pruhy.
- Vozidlo je ovládáno asistenčním systémem, jako je například systém pro udržení v jízdním pruhu

### Funkce výstrahy při odjetí vozidla vpředu

- Když se před vás zařadí jiné vozidlo.

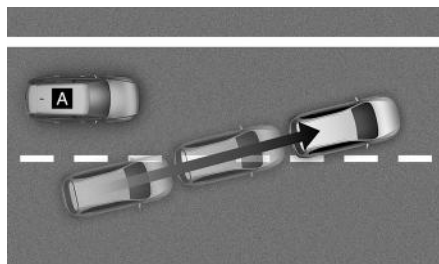

©ADAS021

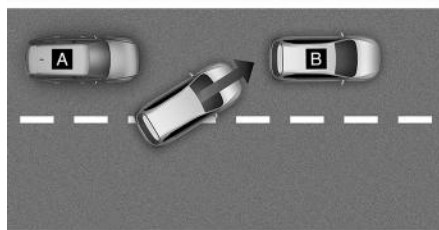

©ADAS022

[A]: Vaše vozidlo, [B]: Vozidlo vpředu

Pokud se před vás zařadí jiné vozidlo, výstraha při odjetí vozidla vpředu nemusí fungovat správně.

- Když vozidlo vpředu prudce změni směr jízdy.

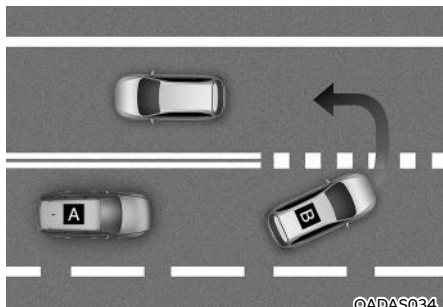

[A]: Vaše vozidlo, [B]: Vozidlo vpředu

Pokud vozidlo vpředu prudce zatáčí, například odbočuje doleva nebo doprava, obrací se do protisměru apod., výstraha při odjetí vozidla vpředu nemusí fungovat správně.

- Když vozidlo vpředu prudce vyjede vpřed.

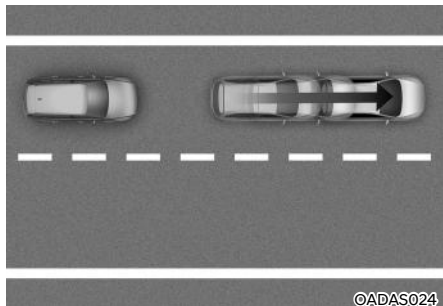

Pokud vozidlo vpředu prudce vyjede vpřed, výstraha při odjetí vozidla vpředu nemusí fungovat správně.

- Když se mezi vámi a vozidlem vpředu nachází chodec nebo jízdní kolo.



Pokud se mezi vámi a vozidlem vpředu nachází chodec nebo jízdní kolo, výstraha při odjetí vozidla vpředu nemusí fungovat správně.

- Když jste na parkovišti.

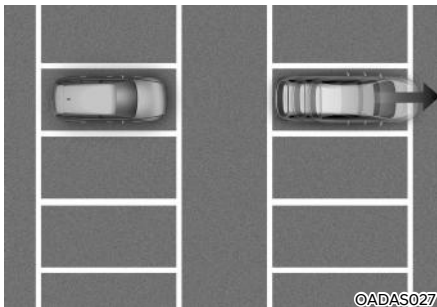

Pokud vozidlo zaparkované vpředu vyjíždí směrem od vás, může vás výstraha při odjetí vozidla vpředu upozornit, že zaparkované vozidlo odjíždí.

- Při projíždění mýtnou bránou nebo křižovatkou apod.

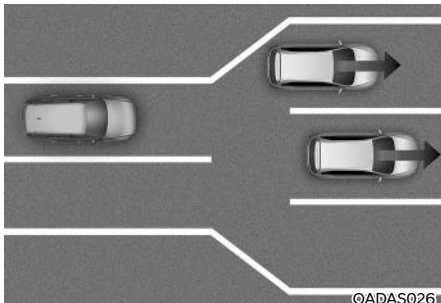

Pokud projíždíte mýtnou bránou nebo křižovatkou s mnoha vozidly, nebo projíždíte místem, kde se často spojují nebo rozdělují jízdní pruhy, výstraha při odjetí vozidla vpředu nemusí fungovat správně.

- Při startování nebo během inicializace přední kamery (restart apod.) nemusí funkce po dobu přibližně 15 sekund fungovat.

### **i** Informace

**Podrobnosti o opatřeních pro přední kameru naleznete v části „Asistenční systém pro prevenci srážky vpředu (FCA)“ v této kapitole.**

## SYSTÉM MONITOROVÁNÍ MRTVÉHO ÚHLU (BVM) (JE-LI VE VÝBAVĚ)

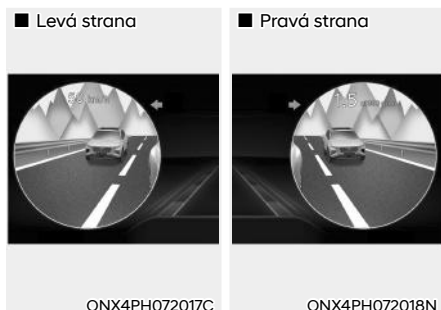

Systém monitorování mrtvého úhlu zobrazuje na displeji sdrúženého přístroje po zapnutí směrového světla oblast mrtvého úhlu za vozidlem, což pomáhá při změně jízdního pruhu.

### Detekční snímač

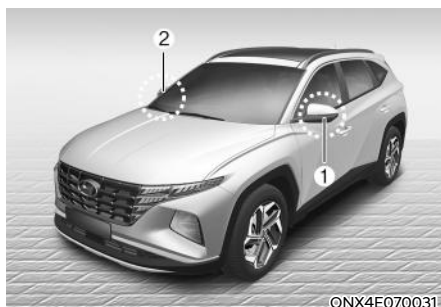

[1], [2]: Širokoúhlá boční kamera (kamera se nachází ve spodní části zpětného zrcátka)

Umístění detekčních snímačů je znázorněno na obrázku výše.

### Nastavení systému monitorování mrtvého úhlu

#### Monitorování mrtvého úhlu

Při běžícím motoru vyberte v menu Nastavení možnost „Driver Assistance → Blind-Spot Safety → Blind-Spot View“, čímž zapnete systém monitorování mrtvého úhlu. Zrušením výběru této možnosti funkci vypnete.

### Činnost systému monitorování mrtvého úhlu

#### Ovládací spínač

#### Spínač směrového světla

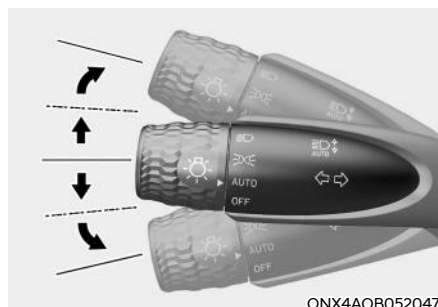

Systém monitorování mrtvého úhlu se zapne a vypne při zapnutí a vypnutí směrového světla.

## **Systém monitorování mrtvého úhlu**

### **Provozní podmínky**

Při zapnutí levého nebo pravého směrového světla se na displeji sdruženého přístroje zobrazí obraz v tomto směru.

### **Podmínky vypnutí**

- Při vypnutí směrového světla se vypne obraz na displeji sdruženého přístroje.
- Když jsou zapnutá výstražná světla, systém monitorování mrtvého úhlu se vypne bez ohledu na stav směrových světel.
- Pokud se na displeji sdruženého přístroje zobrazuje jiné důležité varování, systém monitorování mrtvého úhlu se může vypnout.

## **Porucha systému monitorování mrtvého úhlu**

Pokud systém monitorování mrtvého úhlu nefunguje správně nebo displej sdruženého přístroje bliká nebo se obraz z kamery nezobrazuje správně, doporučujeme, abyste vozidlo nechali zkontrolovat autorizovaným opravcem HYUNDAI.



### **VÝSTRAHA**

- **Skutečná vzdálenost od objektu se může lišit od obrazu zobrazeného na displeji sdruženého přístroje. Nezapomeňte přímým pohledem zkontrolovat bezpečnost okolí vozidla.**
- **Vždy udržujte objektiv kamery čistý. Je-li objektiv pokrytý cizím materiálem, může to nepříznivě ovlivnit funkčnost kamery a systém monitorování mrtvého úhlu nemusí fungovat správně.**

## TEMPOMAT (JE-LI VE VÝBAVĚ)

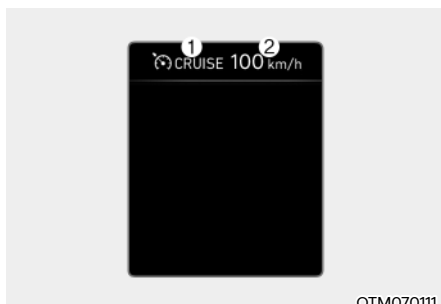

- (1) Kontrolka tempomatu
- (2) Nastavená rychlost

Tempomat umožňuje jet rychlostí vyšší než 30 km/h bez sešlápnutí pedálu akcelerace.

### Činnost tempomatu

#### **Nastavení funkce**

1. Zrychlete na požadovanou rychlost, která musí být vyšší než 30 km/h.

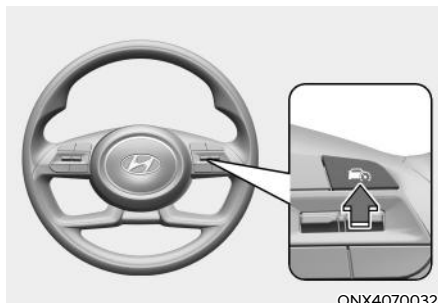

2. Při požadované rychlosti stiskněte tlačítko asistenčního systému (🚗). Na displeji sdruženého přístroje se zobrazí nastavená rychlost a kontrolka tempomatu (🚗CRUISE).
3. Uvolněte pedál akcelerace.  
Vozidlo bude udržovat nastavenou rychlost, i když není sešlápnutý pedál akcelerace.

#### ***i* Informace**

V prudkém stoupání může vozidlo mírně zpomalovat nebo zrychlovat.



### Zvýšení nastavené rychlosti

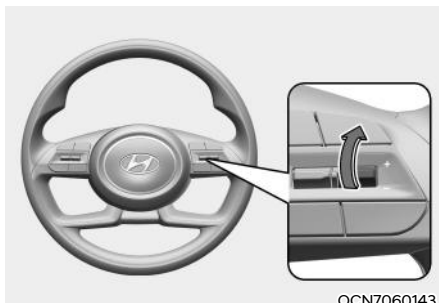

- Zatlačte spínač „+“ nahoru a okamžitě jej uvolněte. Při každém takovém stisknutí spínače se nastavená rychlost zvýší o 1 km/h.
- Zatlačte spínač „+“ nahoru a přidržte jej, zároveň sledujte nastavenou rychlost na displeji sdruženého přístroje. Nastavená rychlost se nejprve zvýší na nejbližší násobek deseti, a poté se při každém takovém stisknutí spínače zvýší o 10 km/h. Jakmile se zobrazí požadovaná rychlost, uvolněte spínač. Vozidlo zrychlí na nastavenou rychlost.

### Snížení nastavené rychlosti

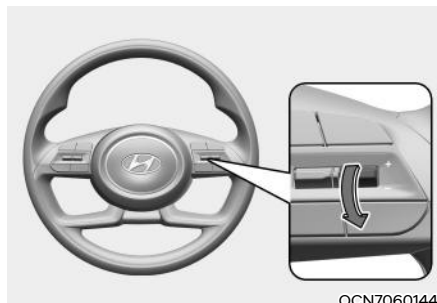

- Zatlačte spínač „-“ dolů a okamžitě jej uvolněte. Při každém takovém stisknutí spínače se nastavená rychlost sníží o 1 km/h.
- Zatlačte spínač „-“ dolů a přidržte jej, zároveň sledujte nastavenou rychlost na displeji sdruženého přístroje. Nastavená rychlost se nejprve sníží na nejbližší násobek deseti, a poté se při každém takovém stisknutí spínače sníží o 10 km/h. Uvolněte spínač při dosažení rychlosti, kterou chcete udržovat.

### Dočasné zrychlení

Pokud chcete dočasně zrychlit se zapnutým tempomatem, sešlápněte pedál akcelerace.

Když sejmete nohu z pedálu akcelerace, vozidlo se vrátí k původně nastavené rychlosti.

Pokud při zvýšené rychlosti stisknete spínač „+“ nahoru nebo spínač „-“ dolů, nastavená rychlost se nastaví na aktuální zvýšenou rychlost.

### Dočasné pozastavení tempomatu

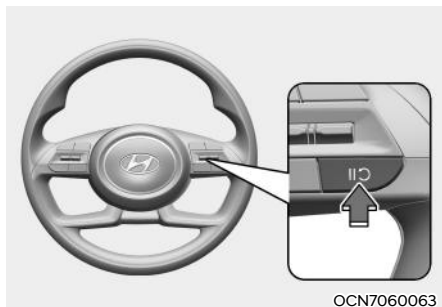

Tempomat se pozastaví, když:

- Sešlápnete brzdový pedál.
- Stisknete tlačítko **II**.
- Zařadíte polohu N (neutrál).
- Snížíte rychlost vozidla na méně než cca 30 km/h.
- Zasahuje elektronický stabilizační systém (ESC).
- V režimu manuálního řazení zařadíte 2. rychlostní stupeň.

Na displeji sdruženého přístroje zmizí nastavená rychlost, ale zůstane svítit kontrolka tempomatu (CRUISE).

#### **POZNÁMKA**

**Pokud se tempomat pozastaví při jiné než uvedené situaci, doporučujeme vám nechat vozidlo zkontrolovat u autorizovaného opravce HYUNDAI.**

### Obnovení činnosti tempomatu

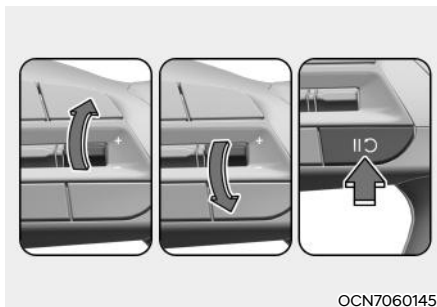

Stiskněte spínač „+“, „-“ nebo tlačítko **II**.

Pokud stisknete spínač „+“ nahoru nebo spínač „-“ dolů, rychlost vozidla se nastaví na aktuální rychlost zobrazenou na displeji sdruženého přístroje.

Pokud stisknete tlačítko **II**, rychlost vozidla se obnoví na přednastavenou rychlost.

Aby se činnost funkce obnovila, vozidlo musí jet rychlostí vyšší než 30 km/h.



#### **VÝSTRAHA**

**Před použitím tlačítka **II** zkontrolujte dopravní situaci. Rychlost jízdy se může při stisknutí tlačítka **II** prudce zvýšit nebo snížit.**

## Vypnutí tempomatu

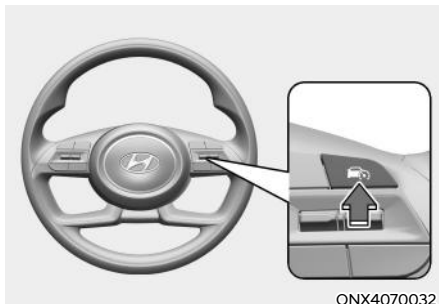

Tempomat vypnete stisknutím tlačítka asistenčního systému (🚦). Kontrolka tempomatu (🚦CRUISE) zhasne.

Když tempomat nepoužíváte, vždyť jej vypněte stisknutím tlačítka asistenčního systému.

## **i** Informace

Pokud je vaše vozidlo vybaveno systémem manuálního omezovače rychlosti, tempomat vypnete stisknutím a podržením tlačítka asistenčního systému (🚦). Nicméně zapne se systém manuálního omezovače rychlosti.

## **⚠** VÝSTRAHA

Při používání tempomatu dodržujte následující opatření:

- Rychlost vozidla vždy nastavujte v souladu s rychlostním omezením platným ve vaší zemi.
- Když tempomat nepoužíváte, udržujte jej vypnutý, aby nedošlo k neúmyslnému nastavení rychlosti. Zkontrolujte, že nesvítí kontrolka tempomatu (🚦CRUISE).
- Tempomat nenahrazuje správnou a bezpečnou jízdu. Řidič je neustále odpovědný za bezpečnou jízdu a měl by si být vždy vědom neočekávaných a náhlých situací.
- Vždy jezděte opatrně, abyste se nedostali do nečekaných situací. Vždy dbejte na stav vozovky.
- Pokud může být nebezpečné jet konstantní rychlostí, tempomat nepoužívejte:
  - Když jedete v hustém provozu nebo když je kvůli jízdní situaci obtížné jet konstantní rychlostí.
  - Při jízdě na mokřích, zasněžených nebo zledovatělých vozovkách
  - Při jízdě v kopcovitém terénu nebo v silném větru
  - Při jízdě ve větrných oblastech
  - Při jízdě s omezeným výhledem (kvůli špatnému počasí jako mlha, sněžení, déšť nebo písečná bouře).
- Nepoužívejte tempomat při tažení přívěsu.

## ADAPTIVNÍ TEMPOMAT (SCC) (JE-LI VE VÝBAVĚ)

### Základní funkce

Adaptivní tempomat detekuje vozidlo vpředu a pomáhá udržovat požadovanou rychlost a minimální vzdálenost od vozidla před vámi.

### Asistent předjíždění

Když je adaptivní tempomat v činnosti, pokud systém usoudí, že se řidič chystá předjíždět vozidlo vpředu, funkce pomůže se zrychlením.

### Detekční snímač



[1]: Přední kamera

[2]: Přední radar

Přední kamera a přední radar se využívají jako detekční snímač k detekci vozidel vpředu.

Umístění detekčního snímače je znázorněno na obrázku výše.



### POZOR

**Přední kameru vždy udržujte v dobrém stavu, abyste udrželi optimální výkon adaptivního tempomatu.**

**Podrobnosti o opatřeních pro přední kameru a přední radar naleznete v části „Asistenční systém pro prevenci srážky vpředu (FCA) (kombinovaný snímač)“ v této kapitole.**

## Nastavení adaptivního tempomatu

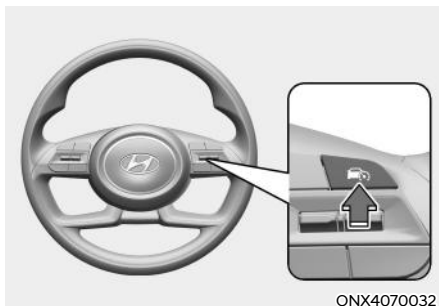

### Zapnutí adaptivního tempomatu

- Adaptivní tempomat zapnete stisknutím tlačítka asistenčního systému (↑). Rychlost bude nastavena na aktuální rychlost zobrazenou na displeji sruženého přístroje.
- Pokud se před vámi nenachází žádné vozidlo, bude udržována nastavená rychlost. Pokud však před vámi jede jiné vozidlo, rychlost vašeho vozidla se může snížit, aby se zachovala vzdálenost od vozidla před vámi. Pokud vozidlo před vámi zrychlí, vaše vozidlo pojede stabilní rychlostí poté, co zrychlí na nastavenou rychlost.

### **i** Informace

- Pokud je rychlost vašeho vozidla v rozmezí 0 až 30 km/h po stisknutí tlačítka asistenčního systému (↑) se rychlost adaptivního tempomatu se nastaví na 30 km/h.
- Pokud řidič přeřadí na nižší rychlostní stupeň, nemusí rychlost jízdy dosáhnout nastavené rychlosti.

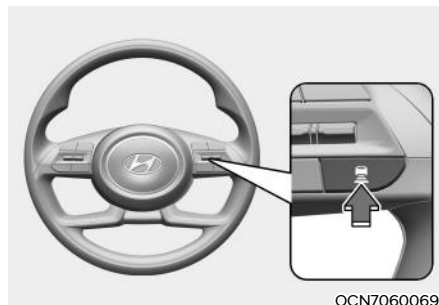

### Nastavení vzdálenosti vozidla

Pokaždé, když stisknete tlačítko, změní se vzdálenost mezi vozidly následujícím způsobem:

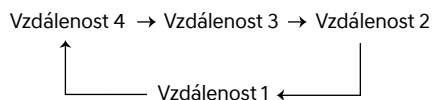

### **i** Informace

- Pokud jedete rychlostí 90 km/h, vzdálenost se udržuje takto:

**Vzdálenost 4 –  
přibližně 52,5 m**

**Vzdálenost 3 –  
přibližně 40 m**

**Vzdálenost 2 –  
přibližně 32,5 m**

**Vzdálenost 1 –  
přibližně 25 m**

- Po opětovném nastartování motoru nebo po dočasném vypnutí adaptivního tempomatu se vzdálenost nastaví na naposledy nastavenou vzdálenost.

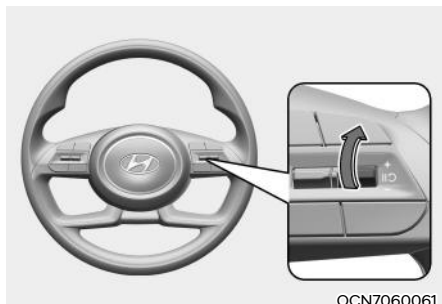

#### Zvýšení nastavené rychlosti

- Zatlačte spínač „+“ nahoru a okamžitě jej uvolněte. Při každém takovém stisknutí spínače se nastavená rychlost zvýší o 1 km/h.
- Zatlačte spínač „+“ nahoru a přidržte jej, zároveň sledujte nastavenou rychlost na displeji sdruženého přístroje. Při každém takovém stisknutí spínače se nastavená rychlost zvýší o 10 km/h. Jakmile se zobrazí požadovaná rychlost, uvolněte spínač. Vozidlo zrychlí na nastavenou rychlost. Nastavenou rychlost můžete zvýšit až na 180 km/h.

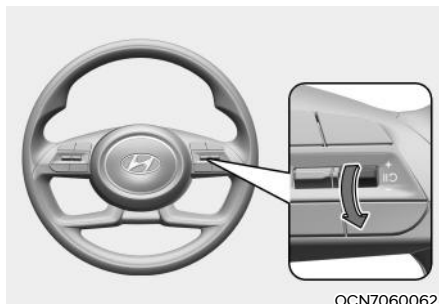

#### Snížení nastavené rychlosti

- Zatlačte spínač „-“ dolů a okamžitě jej uvolněte. Při každém takovém stisknutí spínače se nastavená rychlost sníží o 1 km/h.
- Zatlačte spínač „-“ dolů a přidržte jej, zároveň sledujte nastavenou rychlost na displeji sdruženého přístroje. Při každém takovém stisknutí spínače se nastavená rychlost sníží o 10 km/h. Uvolněte spínač při dosažení rychlosti, kterou chcete udržovat. Nastavenou rychlost můžete snížit až na 30 km/h.



#### VÝSTRAHA

**Před použitím spínače „+“ zkontrolujte dopravní situaci. Když stisknete a podržíte spínač „+“ rychlost jízdy se může prudce zvýšit.**

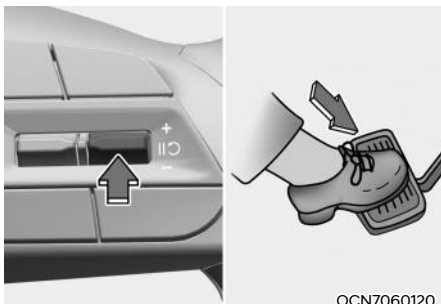

OCN7060120

### Dočasné zrušení činnosti adaptivního tempomatu

Chcete-li dočasně vypnout adaptivní tempomat, stiskněte spínač  nebo sešlápněte brzdový pedál.

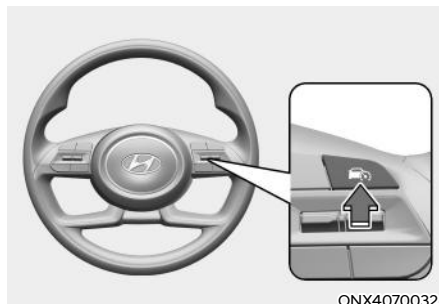

ONX4070032

### Vypnutí adaptivního tempomatu

Adaptivní tempomat vypnete stisknutím tlačítka asistenčního systému ()

### **i** Informace

Pokud je vaše vozidlo vybaveno systémem manuálního omezovače rychlosti, adaptivní tempomat vypnete stisknutím a podržením tlačítka asistenčního systému (). Nicméně zapne se systém manuálního omezovače rychlosti.

### Na základě režimu jízdy

Adaptivní tempomat bude měnit akceleraci na základě režimu jízdy vybraného v integrované funkci řízení režimu jízdy. Viz následující tabulka.

Jízdní režim	Adaptivní tempomat
Normální	Normální
ECO	Pomalů
SPORT	Rychle

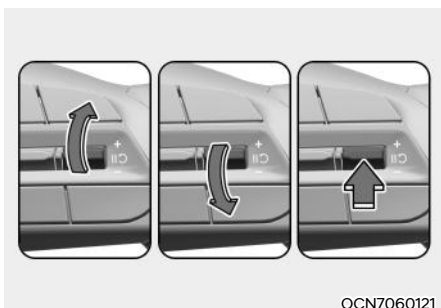

OCN7060121



### Obnovení činnosti adaptivního tempomatu

Chcete-li po vypnutí funkce obnovit činnost adaptivního tempomatu, stiskněte spínač „+“, „-“, nebo .

Pokud stisknete spínač „+“ nahoru nebo spínač „-“ dolů, rychlost vozidla se nastaví na aktuální rychlost zobrazenou na displeji sruženého přístroje.

Pokud stisknete spínač , rychlost vozidla se obnoví na přednastavenou rychlost.

### **⚠** VÝSTRAHA

Před použitím spínače  zkontrolujte dopravní situaci. Rychlost jízdy se může při stisknutí spínače  prudce zvýšit nebo snížit.

### **i** Informace

Podrobnosti naleznete v části „Integrovaný systém řízení režimu jízdy“ v kapitole 6.

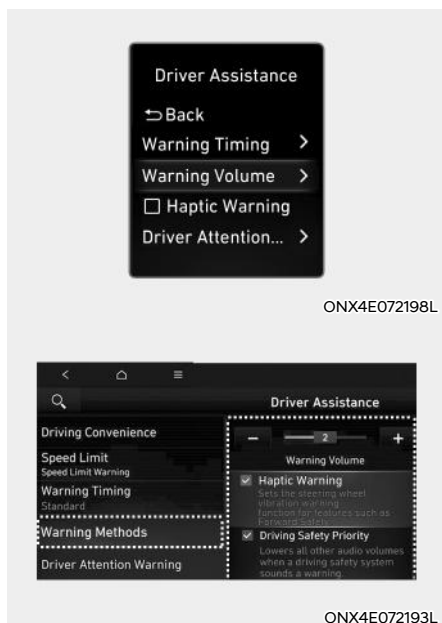

ONX4E072198L

ONX4E072193L

### Způsoby varování

Hlasitost varování můžete změnit tím, že při běžícím motoru vyberete v menu Uživatelská nastavení sdruženého přístroje možnost „User Settings → Driver Assistance → Warning Volume“ nebo v menu Nastavení multimediálního systému vyberete možnost „Setup (Settings) → Vehicle Settings → Driver Assistance → Warning Methods → Warning Volume“.

Vibrace volantu můžete aktivovat tím, že při běžícím motoru vyberete v menu Uživatelská nastavení sdruženého přístroje možnost „User Settings → Driver Assistance → Haptic Warning“ nebo v menu Nastavení multimediálního systému vyberete možnost „Setup (Settings) → Vehicle Settings → Driver Assistance → Warning Methods → Haptic Warning“. (je-li ve výbavě)

Pokud v menu Nastavení v multimediálním systému vyberete možnost „Driving Safety Priority“ (Priorita bezpečnosti jízdy), vozidlo při zaznění varovného zvuku zeslabí hlasitost všech ostatních zdrojů zvuku.

### **i** Informace

- Pokud změníte způsob varování, může se změnit způsob varování i jiných asistenčních systémů.
- Při opětovném nastartování motoru se zachová poslední nastavení způsobu varování.
- V závislosti na funkci použité ve vašem vozidle nemusí být nabídka Nastavení k dispozici.
- I když je pro hlasitost varování vybrána možnost „0“ nebo „Off“ (Vypnuto), hlasitost varování se nevyplne, ale zvuk bude znít hlasitostí „1“ nebo „Low“ (Nízká).
- Když je zrušen výběr možnosti „Haptic Warning“ (Haptické varování), zatímco je pro hlasitost varování vybrána možnost „0“ nebo Off“ (Vypnuto), hlasitost varování se aktivuje s úrovní „2“ nebo „Medium“ (Střední).
- Když je pro hlasitost varování vybrána možnost „0“ nebo „Off“ (Vypnuto), zatímco je zrušen výběr možnosti „Haptic Warning“ (Haptické varování), vibrace volantu se aktivují.
- V závislosti na regionu a aktualizaci softwaru multimediálního systému se v menu Nastavení může zobrazovat „Warning Sound and Haptic“ (Varovný zvuk a vibrace volantu) nebo „Warning Methods“ (Způsoby varování).



## Činnost adaptivního tempomatu

### Provozní podmínky

Adaptivní tempomat bude v činnosti, pokud jsou splněny následující podmínky.

#### Základní funkce

- Je zařazena poloha D (jízda)
- Dveře řidiče jsou zavřené.
- Není zatažená EPB (elektronická parkovací brzda).
- Rychlost vašeho vozidla je v rozsahu provozní rychlosti:
  - 10 až 180 km/h: pokud vpředu nejede žádné vozidlo
  - 0 až 180 km/h: pokud vpředu jede vozidlo
- Je zapnutý elektronický stabilizační systém (ESC) nebo protiblokovací systém brzd (ABS).
- Elektronický stabilizační systém (ESC) nebo protiblokovací systém brzd (ABS) neovládá vozidlo.
- Otáčky motoru nejsou v červené zóně.
- Asistenční systém pro prevenci srážky vpředu není v činnosti.
- Systém omezení při volnoběhu není v činnosti

### Informace

Při zastavení za jiným vozidlem může řidič při sešlápnutém brzdovém pedálu zapnout adaptivní tempomat.

### Asistent předjíždění

Asistent předjíždění bude v činnosti, když je zapnuté levé směrové světlo (levostranné řízení) nebo je zapnuté pravé směrové světlo (pravostranné řízení), je v činnosti adaptivní tempomat a jsou splněny následující podmínky:

- Rychlost vašeho vozidla je vyšší než 60 km/h.
- Výstražná světla jsou vypnutá.
- Před vaším vozidlem je detekováno vozidlo.
- Pro udržení vzdálenosti od vozidla vpředu není nutné zpomalení.



### VÝSTRAHA

- **Když je zapnuté levé směrové světlo (levostranné řízení) nebo je zapnuté pravé směrové světlo (pravostranné řízení), zatímco je před vámi jiné vozidlo, vaše vozidlo může dočasně zrychlit. Vždy dbejte na stav vozovky.**
- **Asistent předjíždění bude v činnosti při splnění podmínek, bez ohledu na stranu jízdy platnou ve vaší zemi. Pokud používáte tuto funkci v zemích s jinou stranou jízdy, vždy dávejte pozor na dopravní situaci.**

## Zobrazení a ovládání systému Základní funkce

Stav systému adaptivního tempomatu můžete vidět v asistenčním režimu na displeji sdruženého přístroje. Viz část „Režimy displeje sdruženého přístroje“ v kapitole 4.

V závislosti na stavu funkce se bude adaptivní tempomat zobrazovat, jak je znázorněno na obrázcích níže.



- Když je v činnosti
- (1) Zobrazení, zda je před vámi vozidlo a zvolená úroveň vzdálenosti.
- (2) Nastavená rychlost
- (3) Zobrazení, zda je před vámi vozidlo a cílová úroveň vzdálenosti od vozidla.



- Při dočasném vypnutí
- (1) Kontrolka  CRUISE
- (2) Předchozí nastavená rychlost je zobrazena tlumeně.

### Informace

- Vzdálenost od vozidla vpředu na displeji sdruženého přístroje se zobrazuje podle skutečné vzdálenosti mezi vaším vozidlem a vozidlem vpředu.
- Cílová vzdálenost se může lišit v závislosti na rychlosti vozidla a nastavené vzdálenosti. Pokud je rychlost vozidla nízká, může být změna cílové vzdálenosti od vozidla malá, i když se vzdálenost od vozidla změnila.
- Obrázky a barvy na displeji sdruženého přístroje se mohou lišit v závislosti na typu sdruženého přístroje nebo tématu zvoleném na displeji sdruženého přístroje.

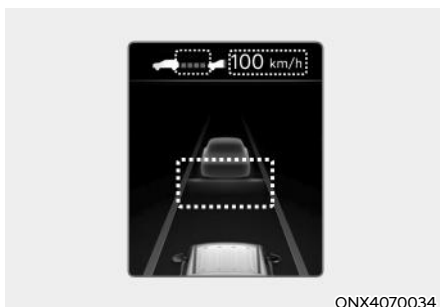

ONX4070034

### Dočasné zrychlení

Pokud sešlápnete pedál akcelerace nad určitou rychlost, když je v činnosti adaptivní tempomat, můžete vozidlo dočasně zrychlit, aniž byste měnili nastavenou rychlost. Po dobu sešlápnutí pedálu akcelerace nad určitou rychlost bude na displeji sdruženého přístroje blikat nastavená rychlost, úroveň vzdálenosti a cílová vzdálenost. Pokud však intenzita sešlápnutí nestačí, může se rychlost vozidla snížit.



### VÝSTRAHA

**Při dočasném zrychlování buďte opatrní, protože rychlost a vzdálenost není řízena automaticky, i kdyby bylo před vámi jiné vozidlo.**

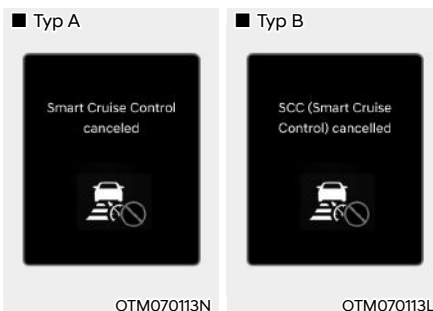

OTM070113N

OTM070113L

### Dočasné zrušení činnosti adaptivního tempomatu

Adaptivní tempomat bude automaticky dočasně deaktivován, když:

- Rychlost vozidla je vyšší než 190 km/h.
- Po určitou dobu je nepřetržitě sešlápnutý pedál akcelerace.
- Nejsou splněny podmínky pro činnost adaptivního tempomatu.

Pokud je adaptivní tempomat dočasně automaticky vypnutý, na displeji sdruženého přístroje se jako varování pro řidiče zobrazí varovné hlášení „Smart Cruise Control cancelled“ nebo „SCC (Smart Cruise Control) cancelled“ (Adaptivní tempomat je vypnutý) a zazní varovný zvuk.



### Informace

**Jestliže se adaptivní tempomat dočasně vypne, když vozidlo stojí a funkce je aktivována, může se zatáhnout elektronická parkovací brzda (EPB).**

## VÝSTRAHA

Když je adaptivní tempomat dočasně vypnutý, nebude udržována vzdálenost od vozidla vpředu. Za jízdy vždy věnujte pozornost jízdě situaci a v případě potřeby pro zpomalení sešlápněte brzdový pedál, abyste zachovali bezpečnou vzdálenost.

### ■ Typ A

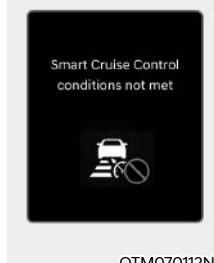

OTM070112N

### ■ Typ B



OTM070112L

### Podmínky adaptivního tempomatu nejsou splněny

Pokud je stisknuto tlačítko asistenčního systému, spínač „+“, spínač „-“ nebo spínač , když nejsou splněny provozní podmínky adaptivního tempomatu, na displeji sdruženého přístroje se zobrazí varovné hlášení „Smart Cruise Control conditions not met“ (nebo „SCC (Smart Cruise Ctrl.) conditions not met“) (Nejsou splněny podmínky adaptivního tempomatu) a zazní varovný zvuk.

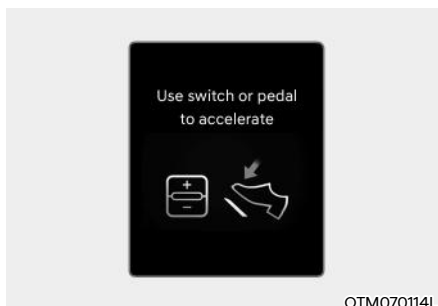

OTM070114L

### V koloně vozidel

Při jízdě v koloně se vaše vozidlo zastaví, jestliže zastaví vozidlo před vámi. A pokud se vozidlo před vámi rozjede, vaše vozidlo se rozjede také. Poté, co vozidlo zastaví a uběhne určitá doba, na displeji sdruženého přístroje se zobrazí hlášení „Use switch or pedal to accelerate“ (Rozjed'te se pomocí spínače nebo pedálu). Pro rozjetí sešlápněte pedál akcelerace nebo stiskněte spínač „+“, spínač „-“ nebo spínač .

## VÝSTRAHA

Když se na displeji sdruženého přístroje zobrazí hlášení a před vámi se nenachází žádné vozidlo nebo je od vás jiné vozidlo daleko a je stisknut spínač „+“, spínač „-“ nebo spínač , adaptivní tempomat se automaticky vypne a zatáhne se EPB. Pokud je však sešlápnutý pedál akcelerace, brzda EPB se nezatáhne, i když je adaptivní tempomat vypnutý. Vždy věnujte pozornost situaci na silnici před vámi.

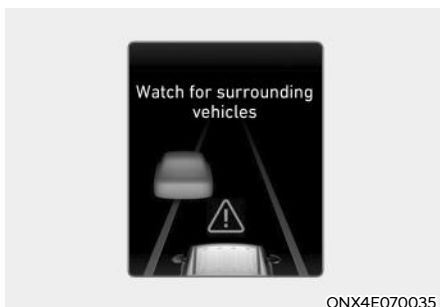

### Varování o dopravní situaci před vámi

V následující situaci se na displeji sdruženého přístroje zobrazí varovné hlášení „Watch for surrounding vehicles“ (Pozor na okolní vozidla) a zazní varovný zvuk, které řidiče upozorní na dopravní situaci vpředu.



### VÝSTRAHA

Vždy věnujte pozornost vozidlům nebo předmětům, které se mohou náhle objevit před vámi, a v případě potřeby sešlápněte brzdový pedál, abyste zpomalili a zachovali bezpečnou vzdálenost.



### Varování před kolizí

Pokud je v činnosti adaptivní tempomat, když je riziko kolize s vozidlem vpředu vysoké, na displeji sdruženého přístroje se zobrazí varovné hlášení „Collision Warning“ (Varování před kolizí) a zazní varovný zvuk, který řidiče varuje. Za jízdy vždy věnujte pozornost jízdni situaci a v případě potřeby pro zpomalení sešlápněte brzdový pedál, abyste zachovali bezpečnou vzdálenost.



### VÝSTRAHA

V následujících situacích nemusí adaptivní tempomat varovat řidiče před kolizí.

- Vzdálenost vozidla vpředu je malá, nebo rychlost vozidla vpředu je vyšší nebo podobná jako rychlost vašeho vozidla.
- Rychlost vozidla vpředu je velmi nízká nebo vozidlo stojí.
- Ihned po zapnutí adaptivního tempomatu byl sešlápnut pedál akcelerace.



## VÝSTRAHA

Při používání adaptivního tempomatu dodržujte následující opatření:

- Adaptivní tempomat nenahrazuje správnou a bezpečnou jízdu. Je odpovědností řidiče, aby vždy sledoval rychlost a odstup od vozidla vpředu.
- Adaptivní tempomat nemusí rozpoznat nečekané, náhlé a složité dopravní situace. Věnujte proto vždy pozornost dopravní situaci a mějte rychlost vozidla pod kontrolou.
- Když adaptivní tempomat nepoužíváte, udržujte jej vypnutý, aby nedošlo k neúmyslnému nastavení rychlosti.
- Když je v činnosti adaptivní tempomat, neotevírejte dveře ani neopouštějte vozidlo, i když vozidlo stojí.
- Vždy si buďte vědomi zvolené rychlosti a vzdálenosti mezi vozidly.
- Udržujte bezpečný odstup odpovídající stavu vozovky a rychlosti vozidla. Je-li vzdálenost mezi vozidly při jízdě vysokou rychlostí příliš malá, může dojít k závažné nehodě.
- Pokud vozidlo vpředu náhle zmizí při udržování vzdálenosti od vozidla vpředu, adaptivní tempomat může náhle zrychlit na nastavenou rychlost. Vždy si buďte vědomi neočekávaných a náhlých situací, k nimž může dojít.
- Rychlost vozidla se může snížit ve stoupání a zvýšit v klesání.
- Vždy si buďte vědomi situací, jako je například náhlé zařazení vozidla před vás.
- Při tažení přívěsu nebo jiného vozidla vám doporučujeme z bezpečnostních důvodů adaptivní tempomat vypnout.
- Když je vaše vozidlo taženo, vypněte adaptivní tempomat.
- Adaptivní tempomat nemusí fungovat správně, pokud je rušen silnými elektromagnetickými vlnami.
- Adaptivní tempomat nemusí detekovat překážku vpředu a může dojít ke kolizi. Vždy pečlivě sledujte situaci před vámi, abyste se nedostali do nečekaných situací.
- Pokud vozidla pohybující se před vámi často mění jízdní pruh, může dojít ke zpomalení reakce adaptivního tempomatu nebo může adaptivní tempomat zareagovat na vozidlo, které jede ve vedlejší jízdní pruhu. Vždy jezděte opatrně, abyste se nedostali do nečekaných situací.
- Vždy si buďte vědomi okolí a jezděte bezpečně, i když se nezobrazí varovné hlášení nebo nezazní varovný zvuk.
- Pokud se zobrazuje varovné hlášení jakékoli jiné funkce nebo se vydává varovný zvuk, nemusí se zobrazit varovné hlášení adaptivního tempomatu a nemusí zaznít jeho varovný zvuk.
- Pokud je prostředí hlučné, nemusíte slyšet varovný zvuk asistenčního systému pro prevenci srážky vpředu.
- Výrobce vozidla není odpovědný za jakékoli narušení silničního provozu nebo nehody způsobené řidičem.
- Rychlost vozidla vždy nastavujte v souladu s rychlostním omezením platným ve vaší zemi.

## **i** Informace

- **Adaptivní tempomat nemusí fungovat po dobu 15 sekund po nastartování vozidla nebo po inicializaci přední kamery nebo předního radaru.**
- **Když adaptivní tempomat ovládá brzdy, můžete slyšet zvuky.**

## Porucha a omezení adaptivního tempomatu

### Porucha adaptivního tempomatu

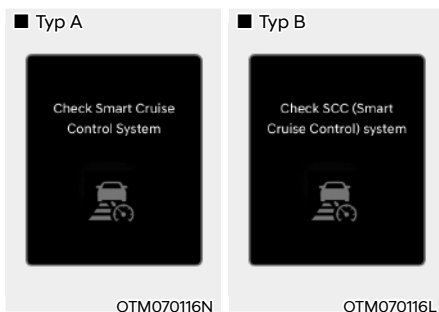

Pokud adaptivní tempomat nefunguje správně, zobrazí se varovné hlášení „Check Smart Cruise Control system“ (nebo „Check SCC (Smart Cruise Control) system“). (Zkontrolujte adaptivní tempomat) a na displeji sdruženého přístroje se rozsvítí varovná kontrolka . Doporučujeme vám nechat vozidlo zkontrolovat u autorizovaného opravce HYUNDAI.

### Vypnutí adaptivního tempomatu

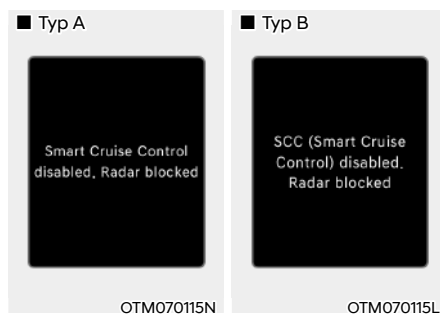

Pokud je kryt předního radaru nebo snímač pokrytý sněhem, kapkami deště nebo cizím materiálem, může to snížit detekční schopnost a dočasně omezit nebo vypnout adaptivní tempomat.

Pokud k tomu dojde, na displeji sdruženého přístroje se na určitou dobu zobrazí varovné hlášení „Smart Cruise Control disabled. Radar blocked“ (nebo „SCC (Smart Cruise Control) disabled. Radar blocked“) (Adaptivní tempomat je vypnutý. Radar je zakrytý).

Po odstranění sněhu, kapek deště nebo cizího materiálu bude adaptivní tempomat fungovat správně.

## VÝSTRAHA

**Přestože se na displeji sdruženého přístroje nezobrazí varovné hlášení, adaptivní tempomat nemusí fungovat správně.**

## POZOR

**Adaptivní tempomat nemusí fungovat správně v oblasti (např. v otevřeném terénu), kde nejsou po zapnutí motoru detekovány žádné předměty.**

### **Omezení funkce adaptivního tempomatu**

Adaptivní tempomat nemusí fungovat správně nebo se může uvést činnost neočekávaně za následujících okolností:

- Detekční snímač nebo okolí jsou znečištěné nebo poškozené.
- Kapalina do ostřikovače je stříkána nepřetržitě nebo je zapnutý stěrač.
- Objektiv kamery je zastíněn kvůli tónování, fólii nebo vrstvě na čelním okně, poškození skla nebo cizímu materiálu (nálepka, hmyz atd.) na skle.
- Vlhkost na čelním okně není odstraněna nebo přimrzla.
- Zorné pole přední kamery je omezeno v důsledku oslnění sluncem.
- Pouliční osvětlení nebo světlo protijedoucího vozidla se odráží na mokřím povrchu vozovky, například od louží na silnici.
- Teplota v okolí přední kamery je vysoká nebo nízká.
- Na palubní desce je umístěn předmět.
- Okolní prostředí je velmi silně osvětlené.
- Okolní prostředí je velmi tmavé, například v tunelu apod.
- Okolní osvětlení se náhle změní, například při vjezdu do tunelu nebo jeho opuštění.
- Okolní osvětlení je slabé a světlomety nesvítí nebo nesvítí dost jasně.
- Jízda v hustém dešti nebo sněžení nebo v husté mlze.
- Vozidlo projíždí párou, kouřem nebo stínem.
- Je detekována pouze část vozidla.
- Vozidlo vpředu nemá žádná koncová světla, jeho koncová světla jsou umístěna neobvykle apod.
- Okolní osvětlení je slabé a koncová světla nesvítí nebo nesvítí dost jasně.
- Zadní část vozidla před vámi je malá nebo nevypadá normálně (např. je nakloněná, převrácená apod.)
- Světla výška předního vozidla je nízká nebo vysoká.
- Před vaše vozidlo se náhle zařadí jiné vozidlo.
- Vozidlo je taženo.
- Jízda tunelem nebo železným mostem.
- Jízda v blízkosti kovových konstrukcí jako staveniště, železnice atd.
- Objekt odrážející přední radar, například zábradlí, vozidlo v blízkosti atd.
- Zadní nárazník v blízkosti předního radaru utrpěl náraz, je poškozený, nebo byl přední radar přemístěn ze své původní polohy.
- Teplota v okolí předního radaru je vysoká nebo nízká.
- Jízda v rozlehlých místech, kde je málo vozidel nebo konstrukcí (např. poušť, louka, předměstí atd.).
- Vozidlo vpředu je vyrobeno z materiálu, který neodráží přední radar.
- Jízda v blízkosti dálniční mimoúrovňové křižovatky nebo mýtné brány.
- Jízda po kluzkém povrchu z důvodu přítomnosti sněhu, kaluže, ledu apod.
- Jízda po klikaté silnici.
- Vozidlo vpředu je detekováno pozdě.
- Vozidlo vpředu je náhle blokováno překážkou.
- Vozidlo vpředu náhle změní jízdní pruh nebo náhle sníží rychlost.



- Vozidlo vpředu má deformovaný tvar.
- Rychlost vozidla vpředu je vysoká nebo nízká.
- Před vámi je vozidlo a vaše vozidlo při nízké rychlosti změní jízdní pruh.
- Vozidlo vpředu je pokryto sněhem.
- Jízda je nestabilní.
- Jste na kruhovém objezdu a vozidlo před vámi není detekováno.
- Stále jedete v kruhu.
- Jedete po parkovišti.
- Jízda po staveništi, nezpevněné cestě, částečně zpevněné cestě, nerovné vozovce, přes zpomalovací prahy apod.
- Jízda ve svahu, po klikaté silnici apod.
- Jízda po silnici se stromy nebo pouličními světly po stranách.
- Nekvalitní vozovka způsobuje přílišné vibrace vozidla během jízdy.
- Výška vašeho vozidla je nízká nebo vysoká kvůli těžkému nákladu, neobvyklému tlaku v pneumatikách apod.
- Jízda po úzké silnici s přerostlými stromy nebo trávou.
- Dochází k rušení elektromagnetickými vlnami, jako je jízda v oblasti se silnými rádiovými vlnami nebo elektrickým rušením

- Jízda po klikaté silnici.

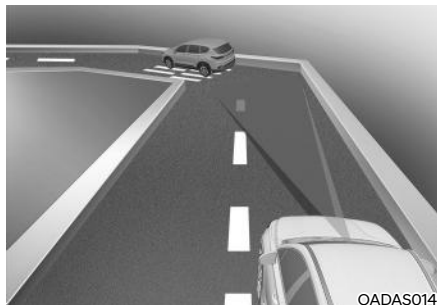

©ADAS014

V zatáčkách nemusí adaptivní tempomat detekovat vozidlo ve stejném jízdním pruhu a může zrychlit na nastavenou rychlost. Rychlost vozidla se také může rychle snížit, když je vozidlo vpředu detekováno náhle.

V zatáčkách zvolte odpovídající nastavenou rychlost a sešlápněte brzdový pedál nebo pedál akcelerace podle stavu vozovky a dopravní situace před vámi.



©ADAS015

Rychlost vozidla se může snížit kvůli vozidlu v sousedním jízdním pruhu.

Sešlápněte pedál akcelerace a zvolte vhodnou nastavenou rychlost. Ověřte, zdali stav vozovky umožňuje bezpečný provoz systému adaptivního tempomatu.

- Jízda po silnici ve svahu



Adaptivní tempomat nemusí detekovat vozidlo jedoucí ve vašem jízdním pruhu a může způsobit zrychlení vašeho vozidla na nastavenou rychlost. Rychlost vozidla se také rychle sníží, když je vozidlo vpředu detekováno náhle.

Při jízdě ve svahu zvolte odpovídající nastavenou rychlost a sešlápněte brzdový pedál nebo pedál akcelerace podle stavu vozovky a dopravní situace před vámi.

- Změna jízdního pruhu



[A]: Vaše vozidlo, [B]: Vozidlo přejíždějící do jiného jízdního pruhu

Když do vašeho jízdního pruhu vjede ze sousedního pruhu jiné vozidlo, nebude snímačem rozpoznáno, dokud se nedostane do detekčního rozsahu snímače. Adaptivní tempomat nemusí vozidlo okamžitě detekovat, když vozidlo náhle přejíždí do jiného jízdního pruhu. V takovém případě musíte zachovávat bezpečnou brzdovou vzdálenost a v případě potřeby sešlápnout pro snížení rychlosti a zachování bezpečné brzdové vzdálenosti brzdový pedál.

- Detekování vozidla

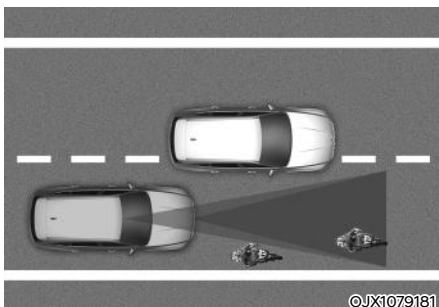

V následujících případech snímač nedokáže detekovat některá vozidla ve vašem jízdním pruhu:

- Vozidla vyčnívající do jedné strany
- Pomalu se pohybující vozidla nebo náhle zpomalující vozidla
- Protijedoucí vozidla
- Stojící vozidla
- Vozidla s malou plochou profilu zadě, jako přívěsy
- Úzká vozidla, jako motocykly nebo jízdní kola
- Speciální vozidla
- Zvířata a chodci

Upravte rychlost vašeho vozidla sešlápnutím brzdového pedálu podle stavu vozovky a dopravní situace před vámi.



V následujících případech snímač nedokáže detekovat vozidla před vámi:

- Vozidla s vyšší světloú výškou nebo vozidla přepravující náklady vyčnívající ze zadní části vozidla
- Vozidla, která mají zvednutou přední část kvůli těžkým nákladům
- Zatáčíte s vozidlem
- Jízda po úzkých cestách nebo silnicích s ostrými zatáčkami

Upravte rychlost vašeho vozidla sešlápnutím brzdového pedálu podle stavu vozovky a dopravní situace před vámi.

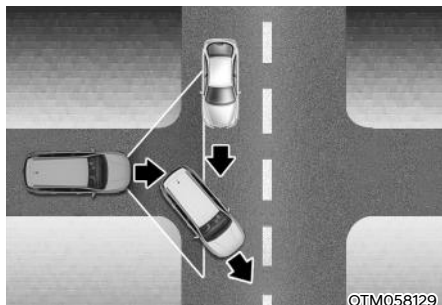

- Když vozidlo před vámi zmizí ze zorného pole na křižovatce, vaše vozidlo může zrychlit.  
Při jízdě vždy věnujte pozornost stavu vozovky a dopravní situaci.

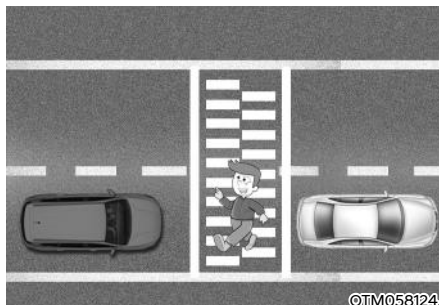

- Když vozidlo udržuje vzdálenost od vozidla před vámi, vždy dávejte pozor na chodce.

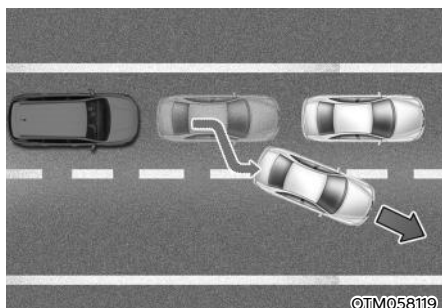

- Když vozidlo před vámi vyjíždí z jízdního pruhu, adaptivní tempomat nemusí okamžitě detekovat nové vozidlo, které je před vámi nyní.  
Při jízdě vždy věnujte pozornost stavu vozovky a dopravní situaci.

## ADAPTIVNÍ TEMPOMAT NA BÁZI NAVIGACE (NSCC) (JE-LI VE VÝBAVĚ)

Adaptivní tempomat na bázi navigace může pomoci jet určitou rychlostí v souladu s jízdními podmínkami při jízdě po dálnici (nebo rychlostní komunikaci) na základě údajů o silnici z navigačního systému, když je zapnutý adaptivní tempomat.

### **i** Informace

- **Adaptivní tempomat na bázi navigace je dostupný pouze na úsecích dálnic s řízeným přístupem.**
  - \* **Silnice s řízeným přístupem znamená silnice s omezenými vjezdy a výjezdy umožňující plynulý dopravní provoz vysokou rychlostí. Na silnicích s řízeným přístupem smějí vjíždět pouze osobní vozidla a motocykly.**
- **Další dálnice mohou být doplněny s budoucími aktualizacemi navigace.**

### **i** Informace

Adaptivní tempomat na bázi navigace funguje na hlavních tazích dálnic (nebo rychlostních komunikací) a nefunguje na dálničních uzlech nebo mimoúrovňových křižovatkách.

#### **Automatické zpomalení v zóně dálniční zatáčky**

Pokud je rychlost vozidla vysoká, funkce automatického zpomalení v zóně dálniční zatáčky dočasně zpomalí vaše vozidlo nebo omezí zrychlení, aby vám pomohla bezpečně projet zatáčkou na základě informací o zatáčce z navigace.

#### **Automatická změna nastavené rychlosti na dálnici**

Funkce automatické změny nastavené rychlosti na dálnici automaticky mění nastavenou rychlost adaptivního tempomatu na základě informací o rychlostním omezení z navigace.

## Nastavení adaptivního tempomatu na bázi navigace **Nastavení funkcí**

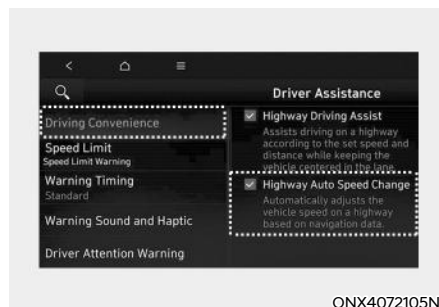

Při běžícím motoru vyberte v menu Nastavení možnost „Driver Assistance → Driving Convenience → Highway Auto Speed Change (nebo Motorway auto speed change)“, čímž zapnete adaptivní tempomat na bázi navigace. Zrušením výběru této možnosti funkci vypnete.

### **i** Informace

**Pokud dojde k potížím s adaptivním tempomatem na bázi navigace, nelze funkci z nabídky Nastavení zapnout.**

## Činnost adaptivního tempomatu na bázi navigace

### Provozní podmínky

Adaptivní tempomat na bázi navigace je připraven k činnosti, pokud jsou splněny všechny následující podmínky:

- Je zapnutý adaptivní tempomat.
- Jedete na hlavním tahu dálnice (nebo rychlostní komunikace).

### **i** Informace

Podrobnosti o způsobu ovládání adaptivního tempomatu naleznete v části „Adaptivní tempomat (SCC)” v této kapitole.

### Zobrazení a ovládání systému

Když je v činnosti adaptivní tempomat na bázi navigace, na sdruženém přístroji se zobrazí takto:

- Pohotovostní režim adaptivního tempomatu na bázi navigace

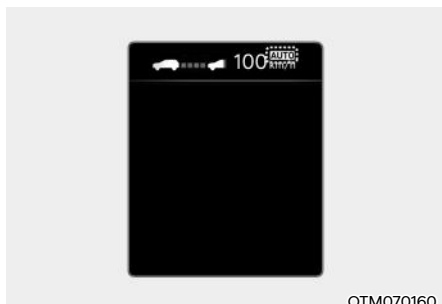

Pokud jsou splněny provozní podmínky, rozsvítí se bílá kontrolka **AUTO**.

- Činnost adaptivního tempomatu na bázi navigace



Pokud je v pohotovostním stavu vyžadováno dočasné zpomalení a je v činnosti adaptivní tempomat na bázi navigace, na displeji sdruženého přístroje se rozsvítí zelený symbol **AUTO**.

Pokud je aktivní funkce automatické změny nastavené rychlosti na dálnici, na displeji sdruženého přístroje se zeleně rozsvítí symbol **AUTO** a nastavená rychlost a zazní varovný zvuk.

### **!** VÝSTRAHA



Za následujících okolností se zobrazí varovné hlášení „Drive carefully“ (Jed'te opatrně):

- Adaptivní tempomat na bázi navigace není schopen zpomalit vaše vozidlo na bezpečnou rychlost.

## **i** Informace

**Funkce automatického zpomalení v zóně dálniční zatáčky a automatické změny nastavené rychlosti na dálnici používají stejný symbol **AUTO**.**

### Automatické zpomalení v zóně dálniční zatáčky

- V závislosti na blížící se dálniční zatáčce vozidlo zpomalí a po projetí zatáčkou vozidlo zrychlí na nastavenou rychlost adaptivního tempomatu.
- Doba zpomalení vozidla se může lišit v závislosti na rychlosti vozidla a zakřivení dálniční zatáčky. Čím vyšší je rychlost jízdy, tím dříve začne vozidlo zpomalovat.

### Automatická změna nastavené rychlosti na dálnici

- Funkce automatické změny nastavené rychlosti na dálnici bude v činnosti, když nastavená rychlost adaptivního tempomatu dosáhne hranice rychlostního omezení na dálnici (nebo rychlostní komunikaci).
- Pokud je aktivní funkce automatické změny nastavené rychlosti na dálnici, při změně rychlostního omezení na dálnici (nebo rychlostní komunikaci) se nastavená rychlost adaptivního tempomatu automaticky změní na změněné rychlostní omezení.
- Pokud je nastavená rychlost adaptivního tempomatu odlišná od rychlostního omezení, funkce automatické změny nastavené rychlosti na dálnici bude v pohotovostním stavu.

- Pokud funkce automatické změny nastavené rychlosti na dálnici přešla do pohotovostního stavu tím, že vozidlo jede po jiné silnici, než je hlavní tah dálnice (nebo rychlostní komunikace), funkce automatické změny nastavené rychlosti na dálnici se znovu aktivuje, když znovu pojedete po hlavním tahu, aniž byste zadávali nastavenou rychlost.
- Pokud funkce automatické změny nastavené rychlosti na dálnici přešla do pohotovostního stavu tím, že jste sešlápli brzdový pedál nebo jste stiskli spínač **II** na volantu, funkci znovu aktivujete stisknutím spínače **II**.
- Funkce automatické změny nastavené rychlosti na dálnici nefunguje na dálničních uzlech nebo mimoúrovňových křižovatkách.

## **i** Informace

- **Funkce automatické změny nastavené rychlosti na dálnici funguje pouze na základě údajů o rychlostních omezeních dálnice, nefunguje na základě přítomnosti rychlostních kamer.**
- **Když je aktivní funkce automatické změny nastavené rychlosti na dálnici, vozidlo automaticky zrychlí nebo zpomalí při změně rychlostního omezení na dálnici (nebo rychlostní komunikaci).**
- **Maximální nastavená rychlost pro funkci automatické změny nastavené rychlosti na dálnici je 140 km/h.**
- **Pokud není rychlostní omezení nové silnice v navigaci aktualizováno, funkce automatické změny nastavené rychlosti na dálnici nemusí fungovat správně.**
- **Pokud je jednotka rychlosti nastavena na jinou jednotku, než je jednotka rychlosti používaná ve vaší zemi, funkce automatické změny nastavené rychlosti na dálnici nemusí fungovat správně.**

## Omezení adaptivního tempomatu na bázi navigace

Adaptivní tempomat na bázi navigace nemusí fungovat správně za následujících okolností:

- Navigace nefunguje správně.
- V navigaci nejsou aktualizovaná rychlostní omezení a údaje o silnici.
- Mapové informace se nepřenášejí kvůli abnormální činnosti multimediálního systému.
- Mapové informace se liší od skutečného stavu silnice z důvodu chyby dat GPS v reálném čase nebo mapových informací.
- Navigace během jízdy hledá trasu.
- Signál GPS je blokován v místech, jako je tunel.
- Silnice se dělí na dvě nebo více silnic a znovu se spojuje.
- Řidič vyjede z trasy nastavené v navigaci.
- Trasa do cíle se změní nebo zruší resetováním navigace.
- Vozidlo vjede na čerpací stanici nebo odpočívadlo.
- Je v činnosti systém Android Auto nebo Car Play.
- Navigace nedokáže detekovat aktuální polohu vozidla (například na vyvýšených silnicích, včetně nadjezdů přiléhajících k jiným silnicím, nebo pokud je vedle souběžná jiná silnice)
- Navigace během jízdy aktualizuje svá data.
- Navigace je během jízdy restartována.
- Rychlostní omezení některých úseků se mění podle dopravní situace.
- Jízda po silnici ve výstavbě.
- Jízda po silnici, která je řízena.
- Je nepříznivé počasí, například husté sněžení, silný déšť atd.
- Jízda po silnici, která ostře zatáčí.

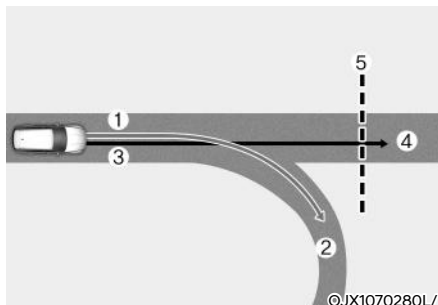

[1]: Nastavená trasa, [2]: Odbočka, [3]: Trasa jízdy, [4]: Hlavní tah, [5]: Úsek zatáčky

- Pokud se bude trasa jízdy (hlavní tah) lišit od nastavené trasy navigace (odbočka), funkce automatického zpomalení v zóně dálniční zatáčky nemusí fungovat, dokud nebude jako trasa jízdy rozpoznán hlavní tah.
- Když bude udržováním jízdy po hlavním tahu namísto po trase nastavené navigací rozpoznán jako trasa jízdy vozidla hlavní tah, uvede se v činnost funkce automatického zpomalení v zóně dálniční zatáčky. V závislosti na vzdálenosti k zatáčce a aktuální rychlosti vozidla nemusí být zpomalení vozidla dostatečné nebo může vozidlo prudce zpomalit.



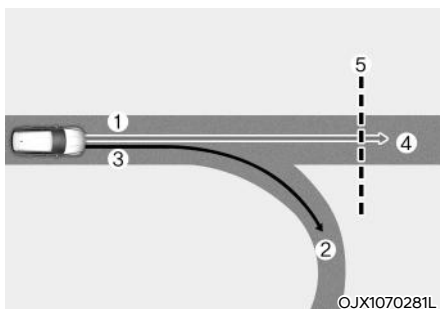

[1]: Nastavená trasa, [2]: Odbočka, [3]: Trasa jízdy,  
[4]: Hlavní tah, [5]: Úsek zatáčky

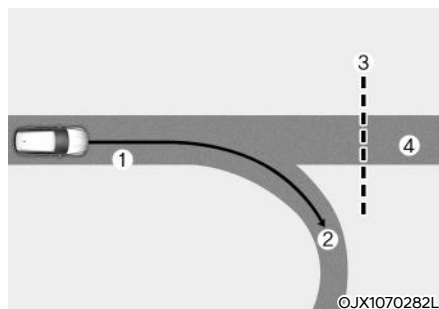

[1]: Trasa jízdy, [2]: Odbočka,  
[3]: Úsek zatáčky, [4]: Hlavní tah

- Pokud se bude trasa jízdy (odbočka) lišit od nastavené trasy navigace (hlavní tah), funkce automatického zpomalení v zóně dálniční zatáčky bude dočasně v činnosti na základě údajů o zatáčce na hlavním tahu.
- Když systém usoudí, že sjíždíte z trasy vjezdem na dálniční uzel nebo křižovatku, funkce automatického zpomalení v zóně dálniční zatáčky nebude v činnosti.
- Pokud v navigaci není nastaven žádný cíl, bude funkce automatického zpomalení v zóně dálniční zatáčky v činnosti na základě údajů o zatáčce na hlavním tahu.
- I když sjedete z hlavního tahu, funkce automatického zpomalení v zóně dálniční zatáčky může být dočasně v činnosti z důvodu navigačních informací o úseku dálniční zatáčky.



## VÝSTRAHA

- Adaptivní tempomat na bázi navigace není náhradou za bezpečnou jízdu, ale pomocná funkce. Vždy neustále sledujte dopravní situaci. Je odpovědností řidiče vyhnout se porušení dopravních předpisů.
- Údaj o rychlostním omezení v navigaci se může lišit od skutečného rychlostního omezení na silnici. Je odpovědností řidiče kontrolovat rychlostní omezení platné na silnici nebo jízdním pruhu, kde jede.
- Když opustíte hlavní tah dálnice (nebo rychlostní komunikace), adaptivní tempomat na bázi navigace se automaticky vypne. Při jízdě vždy věnujte pozornost stavu vozovky a dopravní situaci.
- Adaptivní tempomat na bázi navigace nemusí být v činnosti z důvodu přítomnosti vozidel vpředu a jízdních podmínek vozidla. Při jízdě vždy věnujte pozornost stavu vozovky a dopravní situaci.
- Při tažení přívěsu nebo jiného vozidla vám doporučujeme z bezpečnostních důvodů adaptivní tempomat na bázi navigace vypnout.
- Poté, co projedete mýtnou bránou na dálnici (nebo rychlostní komunikaci), adaptivní tempomat na bázi navigace bude v činnosti na základě prvního jízdního pruhu. Pokud vjedete do některého jiného jízdního pruhu, funkce nemusí fungovat správně.

- Vozidlo zrychlí, pokud řidič sešlápne pedál akcelerace, zatímco je v činnosti adaptivní tempomat na bázi navigace a funkce nebude vozidlo zpomalovat. Pokud však sešlápnete pedál akcelerace nedostatečně, může vozidlo zpomalit.
- Pokud řidič zrychlí a uvolní pedál akcelerace, když je v činnosti adaptivní tempomat na bázi navigace, vozidlo nemusí dostatečně zpomalit nebo může prudce zpomalit na bezpečnou rychlost.
- Pokud je zatáčka příliš velká nebo příliš malá, nemusí adaptivní tempomat na bázi navigace fungovat.



## Informace

- Mezi naváděcím pokynem z navigace a zahájením a ukončením zásahu adaptivního tempomatu na bázi navigace může vzniknout určitá časová prodleva.
- Informace o rychlosti na displeji sdruženého přístroje a v navigaci se mohou lišit.
- I když jedete nižší rychlostí, než je nastavená rychlost adaptivního tempomatu, zrychlení může být omezeno z důvodu blízkého se úseku zatáčky.
- Pokud je v činnosti adaptivní tempomat na bázi navigace, zatímco sjíždíte z hlavního tahu na dálniční uzel, křižovatku, odpočívadlo apod., funkce může být po určitou dobu v činnosti.
- Zpomalení zásahem adaptivního tempomatu na bázi navigace se může zdát nedostatečné s ohledem na stav silnice, jako jsou nerovnosti na vozovce, úzké jízdní pruhy apod.

## SYSTÉM PRO ŘÍZENÍ V JÍZDNÍM PRUHU (LFA) (JE-LI VE VÝBAVĚ)

Systém pro řízení v jízdním pruhu detekuje značení jízdních pruhů na vozovce a/nebo vozidla na silnici a pomáhá řidiči s řízením, aby se vozidlo udrželo v jízdním pruhu.

### Detekční snímač



[1]: Přední kamera

Přední kamera se využívá jako detekční snímač k detekci značení jízdních pruhů a vozidel vpředu.

Umístění detekčního snímače je znázorněno na obrázku výše.



### POZOR

Podrobnosti o opatřeních pro přední kameru naleznete v části „Asistenční systém pro prevenci srážky vpředu (FCA)“ v této kapitole.

### Nastavení systému pro řízení v jízdním pruhu

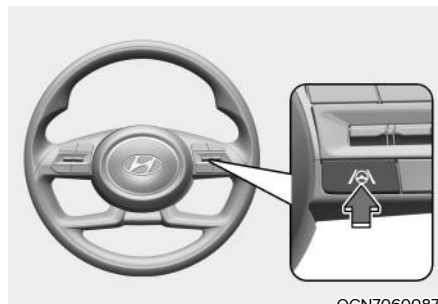

OCN7060087

### Zapnutí a vypnutí systému pro řízení v jízdním pruhu

Při běžícím motoru zapnete systém pro řízení v jízdním pruhu krátkým stisknutím tlačítka asistenta pro jízdu v pruzích na volantu. Na displeji sdruženého přístroje se rozsvítí bílá nebo  zelená kontrolka.

Opětovným stisknutím tlačítka funkci vypnete.

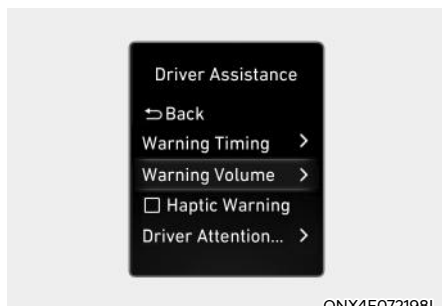

ONX4E07Z198L

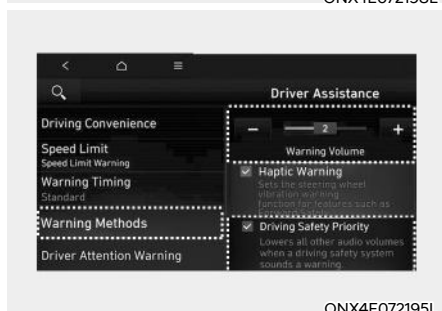

ONX4E07Z195L

### Způsoby varování

Hlasitost varování můžete změnit tím, že při běžícím motoru vyberete v menu Uživatelská nastavení sdruženého přístroje možnost „User Settings → Driver Assistance → Warning Volume“ nebo v menu Nastavení multimediálního systému vyberete možnost „Setup (Settings) → Vehicle Settings → Driver Assistance → Warning Methods → Warning Volume“.

Pokud v menu Nastavení v multimediálním systému vyberete možnost „Driving Safety Priority“ (Priorita bezpečnosti jízdy), vozidlo při zaznění varovného zvuku zeslabí hlasitost všech ostatních zdrojů zvuku.

### **i** Informace

- Pokud změníte způsob varování, může se změnit způsob varování i jiných asistenčních systémů.
- Při opětovném nastartování motoru se zachová poslední nastavení způsobu varování.
- V závislosti na funkci použité ve vašem vozidle nemusí být nabídka Nastavení k dispozici.
- I když je pro hlasitost varování vybrána možnost „0“ nebo „Off“ (Vypnuto), hlasitost varování o nepřítomnosti rukou na volantu se nevyplne, ale zvuk bude znít hlasitostí „1“ nebo „Low“ (Nizká).
- V závislosti na regionu a aktualizaci softwaru multimediálního systému se v menu Nastavení může zobrazovat „Warning Sound and Haptic“ (Varovný zvuk a vibrace volantu) nebo „Warning Methods“ (Způsoby varování).

## Činnost systému pro řízení v jízdním pruhu

Systém pro udržení v jízdním pruhu lze zapnout nebo vypnout tlačítkem asistenta pro jízdu v pruzích a vydává upozornění a ovládá vozidlo následujícími úkony:

- Systém pro udržení v jízdním pruhu
- Varování o nepřítomnosti rukou na volantu

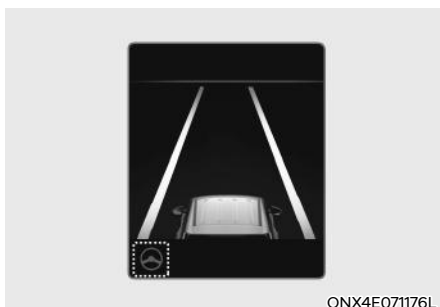

### Systém pro řízení v jízdním pruhu

Pokud je detekováno vozidlo před vámi a/nebo obě čáry jízdního pruhu a rychlost vašeho vozidla je nižší než 180 km/h, na displeji sduženého přístroje se rozsvítí zelená kontrolka  a funkce pomůže řízením volantu udržet vozidlo v jízdním pruhu.



### POZOR

Když systém nepomáhá s řízením, zelená kontrolka  zabliká a změní barvu na bílou.

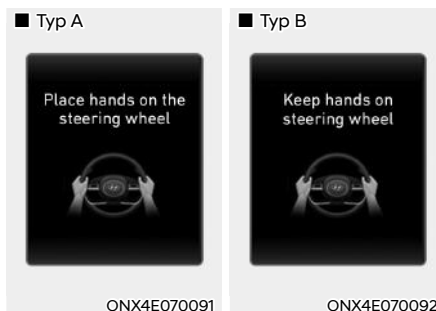

### Varování o nepřítomnosti rukou na volantu

Pokud řidič na několik sekund sundá ruce z volantu, zobrazí se varovné hlášení „Place hands on the steering wheel“ (Dejte ruce na volant.) (nebo „Keep hands on the steering wheel“ (Mějte ruce na volant)) a postupně bude vydáván varovný zvuk.

První fáze: Varovné hlášení

Druhá fáze: Varovné hlášení (červený symbol volantu) a varovný zvuk

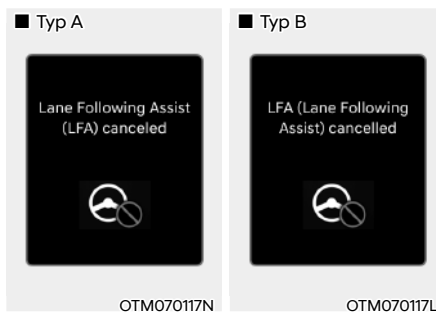

Pokud řidič i po varování o nepřítomnosti rukou na volantu nebude mít v ruce na volantu, zobrazí se varovné hlášení „Lane Following Assist (LFA) canceled“ (nebo „LFA (Lane Following Assist) cancelled“) (Systém pro řízení v jízdním pruhu je vypnutý) a systém pro řízení v jízdním pruhu se automaticky vypne.

## VÝSTRAHA

- Systém nemusí pomáhat s řízením, pokud volant držíte velmi pevně nebo je natočen o více než určitý úhel.
- Systém pro řízení v jízdním pruhu nefunguje vždy. Je odpovědností řidiče, aby vždy bezpečně řídil vozidlo a udržoval vozidlo v příslušném jízdním pruhu.
- Hlášení varování o nepřítomnosti rukou na volantu se může v závislosti na jízdních podmínkách zobrazit opožděně. Vždy mějte za jízdy ruce na volantu.
- Pokud je volant držen velmi lehce, může se hlášení varování o nepřítomnosti rukou na volantu zobrazit, protože funkce nemusí rozeznat, že má řidič ruce na volantu.
- Pokud na volant připevníte nějaké předměty, varování o nepřítomnosti rukou na volantu nemusí fungovat správně.

## Informace

- Nastavení můžete změnit na displeji sdruženého přístroje (Uživatelská nastavení) nebo v multimediálním systému (Nastavení vozidla), podle toho, co je k dispozici u vašeho vozidla. Podrobnosti naleznete v části „Uživatelská nastavení“ v kapitole 4 nebo v části „Nastavení vozidla“ v dodané příručce k multimediálnímu systému.
- Když jsou detekována značení jízdního pruhu, barva čar jízdního pruhu na displeji sdruženého přístroje se změní z šedé na bílou.



- Obrázky a barvy na displeji sdruženého přístroje se mohou lišit v závislosti na typu sdruženého přístroje nebo tématu zvoleném na displeji sdruženého přístroje.
- Pokud není detekováno značení jízdního pruhu, řízení volantu systémem pro řízení v jízdním pruhu může být omezeno v závislosti na přítomnosti vozidla vpředu a jízdních podmínkách vozidla.
- I když systém pro řízení v jízdním pruhu pomáhá s řízením, řidič stále může volant ovládat.
- Ovládání volantu může v případě, že systém pro řízení v jízdním pruhu napomáhá řízení, vyžadovat vyšší nebo nižší sílu než v situaci, kdy systém v činnosti není.

## Porucha a omezení systému pro řízení v jízdním pruhu

### Porucha systému pro řízení v jízdním pruhu

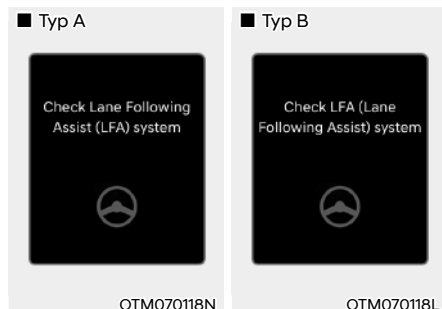

Pokud systém pro řízení v jízdním pruhu nefunguje správně, na displeji sdruženého přístroje se na několik sekund zobrazí varovné hlášení „Check Lane Following Assist (LFA) system“ (nebo „Check LFA (Lane Following Assist) system“) (Zkontrolujte systém pro řízení v jízdním pruhu) a rozsvítí se kontrolka hlavního varovného hlášení (⚠). Pokud tato situace nastane, doporučujeme vám nechat vozidlo zkontrolovat u autorizovaného opravce HYUNDAI.

### Omezení systému pro řízení v jízdním pruhu

Podrobnosti o omezeních funkce naleznete v části „Systém pro udržení v jízdním pruhu (LKA)“ v této kapitole.

### **i** Informace

Podrobnosti o opatřeních při používání systému pro řízení v jízdním pruhu naleznete v části „Systém pro udržení v jízdním pruhu (LKA)“ v této kapitole.

## ASISTENT PRO JÍZDU NA DÁLNICI (HDA) (JE-LI VE VÝBAVĚ)

Asistent pro jízdu na dálnici pomáhá detekovat vozidla a jízdní pruhy před vámi a udržovat vzdálenost od vozidla jedoucího vpředu, udržovat nastavenou rychlost a udržovat vozidlo mezi čarami jízdního pruhu při jízdě po dálnici (nebo rychlostní komunikaci).

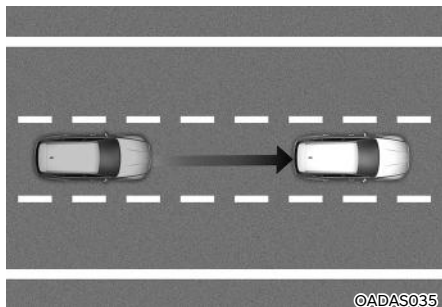

### **i** Informace

- Asistent pro jízdu na dálnici je dostupný pouze na úsecích některých dálnic s řízeným přístupem.
  - \* Silnice s řízeným přístupem znamená silnice s omezeními vjezdy a výjezdy umožňující plynulý dopravní provoz vysokou rychlostí. Na silnicích s řízeným přístupem smějí vjíždět pouze osobní vozidla a motocykly.
- Další dálnice mohou být doplněny s budoucími aktualizacemi navigace.

### **i** Informace

Asistent pro jízdu na dálnici funguje na hlavních tazích dálnic (nebo rychlostních komunikací) a nefunguje na dálničních uzlech nebo mimoúrovňových křižovatkách.

### Detekční snímač



[1]: Přední kamera

[2]: Přední radar

Umístění detekčních snímačů je znázorněno na obrázku výše.

### **!** POZOR

Podrobnosti o opatřeních pro přední kameru a přední radar naleznete v části „Asistenční systém pro prevenci srážky vpředu (FCA)“ v této kapitole.



## Nastavení asistenta pro jízdu na dálnici

### Nastavení funkcí

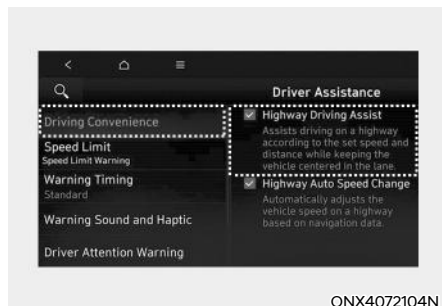

ONX4072104N

Při běžícím motoru v nabídce Nastavení vyberte nebo zrušte výběr možnosti „Driver Assistance → Driving Convenience“ a nastavte, zda se mají používat následující funkce.

- Pokud je zvolena možnost „Highway Driving Assist“ (nebo „HDA (Motorway Driving Assist)“), asistent pomáhá udržovat vzdálenost od vpředu jedoucího vozidla, udržuje nastavenou rychlost a pomáhá vycentrovat vozidlo v jízdním pruhu.

### **i** Informace

- Pokud se vyskytne problém s funkcí, nelze nastavení změnit. Doporučujeme vám nechat vozidlo zkontrolovat u autorizovaného opravce HYUNDAI.
- Při opětovném nastartování motoru se zachová poslední nastavení funkcí.

### **!** VÝSTRAHA

Pro vaši bezpečnost měňte Nastavení výhradně až po zaparkování vozidla na bezpečném místě.

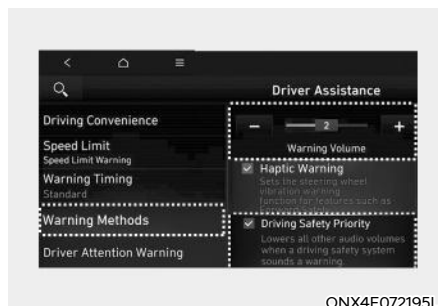

ONX4E072195L

### Způsoby varování

Při běžícím motoru vyberte v menu Nastavení v multimediálním systému možnost „Setup (Settings) → Vehicle Settings → Driver Assistance → Warning Methods → Warning Volume“ a změňte hlasitost varování.

Pokud v menu Nastavení v multimediálním systému vyberete možnost „Driving Safety Priority“ (Priorita bezpečnosti jízdy), vozidlo při zaznění varovného zvuku zeslabí hlasitost všech ostatních zdrojů zvuku.

### **i** Informace

- Pokud změníte způsob varování, může se změnit způsob varování i jiných asistenčních systémů.
- Při opětovném nastartování motoru se zachová poslední nastavení způsobu varování.
- V závislosti na funkci použité ve vašem vozidle nemusí být nabídka Nastavení k dispozici.
- I když je pro hlasitost varování vybrána možnost „0“ nebo „Off“ (Vypnuto), hlasitost varování o nepřítomnosti rukou na volantu se ne vypne, ale zvuk bude znít hlasitostí „1“ nebo „Low“ (Nízká).
- V závislosti na regionu a aktualizaci softwaru multimediálního systému se v menu Nastavení může zobrazovat „Warning Sound and Haptic“ (Varovný zvuk a vibrace volantu) nebo „Warning Methods“ (Způsoby varování).

## Činnost asistenta pro jízdu na dálnici

### Zobrazení provozního stavu

Stav činnosti asistenta pro jízdu na dálnici můžete vidět v asistenčním režimu na displeji sdruženého přístroje. Viz část „Režimy displeje sdruženého přístroje“ v kapitole 4.

V závislosti na stavu funkce se bude asistent pro jízdu na dálnici zobrazovat, jak je znázorněno na obrázcích níže.

#### ■ Systém v činnosti



ONX4E07161L

#### ■ Systém v pohotovostním režimu



ONX4E071151L

- (1) Kontrolka asistenta pro jízdu na dálnici zobrazuje, zda je před vámi vozidlo a zvolenou úroveň vzdálenosti.
  - \* Kontrolka asistenta pro jízdu na dálnici
    - Zelená **HDA** : Systém v činnosti
    - Bílá **HDA** : Systém v pohotovostním režimu
- (2) Nastavená rychlost
- (3) Kontrolka systému pro řízení v jízdním pruhu

- (4) Zobrazení, zda je před vámi vozidlo a zvolená úroveň vzdálenosti od vozidla.
- (5) Zobrazení, zda je pruh detekován, nebo ne

### **i** Informace

Obrázky a barvy na displeji sdruženého přístroje se mohou lišit v závislosti na typu sdruženého přístroje nebo tématu zvoleném na displeji sdruženého přístroje.

- \* Podrobnosti a omezení funkce systému pro řízení v jízdním pruhu jsou popsány v části „Systém pro řízení v jízdním pruhu (LFA)“.
- \* Podrobnosti a omezení funkce adaptivního tempomat jsou popsány v části „Adaptivní tempomat (SCC)“.

### Činnost asistenta pro jízdu na dálnici

Asistent pro jízdu na dálnici je v činnosti v následujících situacích:

- Jízda po hlavních tazích dálnic (nebo rychlostních komunikací) a zapnutí asistenta pro jízdu po dálnici stisknutím tlačítka asistenčního systému (  ).
- Vjetí na hlavní tah dálnice, když je v činnosti systém pro řízení v jízdním pruhu a adaptivní tempomat

### **i** Informace

Obrázky a barvy na displeji sdruženého přístroje se mohou lišit v závislosti na typu sdruženého přístroje nebo tématu zvoleném na displeji sdruženého přístroje.

- Rozjetí po zastavení

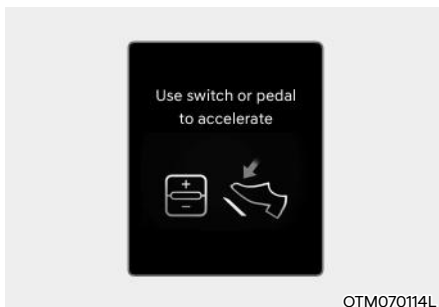

Když je v činnosti asistent pro jízdu na dálnici, vaše vozidlo zastaví, jestliže zastaví vozidlo před vámi. A pokud se vozidlo před vámi do 30 sekund od zastavení rozjede, vaše vozidlo se rozjede také. Poté, co vozidlo zastaví a uběhne 30 sekund, na displeji sdruženého přístroje se zobrazí hlášení „Use switch or pedal to accelerate“ (Rozjedte se pomocí spínače nebo pedálu). Pro rozjetí sešlápněte pedál akcelerace nebo stiskněte spínač „+“, spínač „-“ nebo spínač .

- Varování o nepřítomnosti rukou na volantu

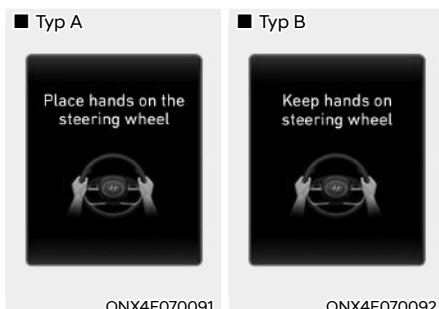

Pokud řidič na několik sekund sundá ruce z volantu, zobrazí se varovné hlášení „Place hands on the steering wheel“ (Dejte ruce na volant.) (nebo „Keep hands on the steering wheel“ (Mějte ruce na volantu)) a postupně bude vydáván varovný zvuk.

První fáze: Varovné hlášení  
Druhá fáze: Varovné hlášení (červený symbol volantu) a varovný zvuk

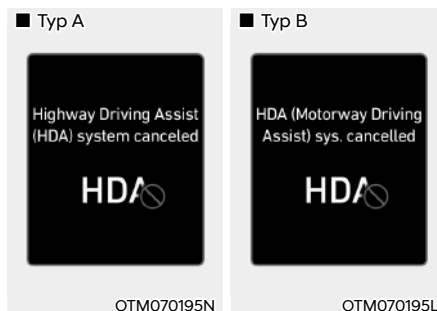

Pokud řidič i po varování o nepřítomnosti rukou na volantu nebude mít v ruce na volantu, zobrazí se varovné hlášení „Highway Driving Assist (HDA) canceled“ (nebo „HDA (Highway Driving Assist) cancelled“) (Asistent pro jízdu na dálnici (HDA) je vypnutý) a asistent pro jízdu na dálnici a asistent pro změnu jízdního pruhu se automaticky vypnou.

- Omezení rychlosti jízdy



Když je asistent pro jízdu na dálnici zrušen varováním o nepřítomnosti rukou na volantu, rychlost jízdy se omezí.

Když je v činnosti funkce Omezení rychlosti jízdy, na displeji sdruženého přístroje se zobrazí varovné hlášení „Driver's grasp not detected. Driving speed will be limited“ (Úchop řidiče nedetekován. Rychlost jízdy bude omezena) a bude nepřetržitě znít varovný zvuk.

### Pohotovostní stav asistenta pro jízdu na dálnici

Když je adaptivní tempomat dočasně vypnutý, zatímco je v činnosti asistent pro jízdu na dálnici, asistent pro jízdu na dálnici přejde do pohotovostního stavu. V takovém případě bude systém pro řízení v jízdním pruhu fungovat běžným způsobem.

### **i** Informace

- Omezení rychlosti jízdy vám pomáhá jezdit rychlostí nižší než 60 km/h. V tom okamžiku vozidlo zpomalí kvůli vozidlu jedoucímu vpředu. Po zpomalení nemůže vozidlo automaticky zrychlit.
- Funkce Omezení rychlosti jízdy se vypne za následujících okolností:
  - Když řidič znovu uchopí volant
  - Když řidič zapne systém pro řízení v jízdním pruhu stisknutím tlačítka asistenta pro jízdu v pruzích
  - Při stisknutí spínače +, -, || ⊙ nebo tlačítka , anebo při sešlápnutí pedálu akcelerace nebo brzdového pedálu

### Porucha a omezení funkce asistenta pro jízdu na dálnici

#### Porucha asistenta pro jízdu na dálnici

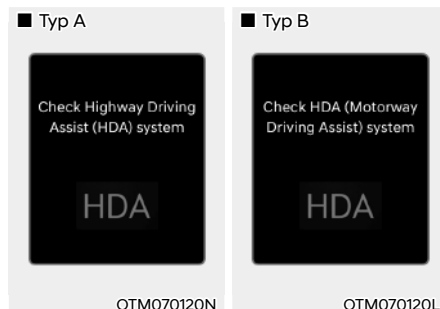

Pokud asistent pro jízdu na dálnici nefunguje správně, zobrazí se varovné hlášení „Check Highway Driving Assist (HDA) system“ (nebo „Check HDA (Motorway Driving Assist) system“) (Zkontrolujte asistenta pro jízdu na dálnici (HDA)) a na displeji sdruženého přístroje se rozsvítí varovná kontrolka . Doporučujeme vám nechat vozidlo zkontrolovat u autorizovaného opravce HYUNDAI.

### VÝSTRAHA

- Za brzdění a bezpečnou jízdu odpovídá řidič.
- Vždy mějte za jízdy ruce na volantů.
- Asistent pro jízdu na dálnici je doplňkovou funkcí, která pomáhá řidiči při řízení vozidla. Nejedná se o systém zcela autonomního řízení. Vždy zkontrolujte jízdní podmínky a v případě potřeby podnikněte vhodné kroky k bezpečné jízdě.
- Vždy neustále sledujte dopravní situaci. Je odpovědností řidiče vyhnout se porušení dopravních předpisů. Výrobce vozidla není odpovědný za jakékoli narušení silničního provozu nebo nehody způsobené řidičem.

- Asistent pro jízdu na dálnici nemusí být schopen rozpoznat všechny dopravní situace. Z důvodu omezení funkce nemusí asistent pro jízdu na dálnici detekovat možné kolize. Vždy si buďte vědomi omezení funkce. Nemusí být detekovány překážky, jako jsou vozidla, motocykly, jízdní kola, chodci, zábradlí, mytné brány, nespecifikované předměty, konstrukce atd., do nichž může vozidlo narazit.
- Asistent pro jízdu na dálnici se automaticky vypne v následujících situacích:
  - Jízda po silnicích, kde asistent pro jízdu na dálnici není v činnosti, jako je odpočívadlo, dálniční uzel, křižovatka apod.
  - Navigace nefunguje správně, například při aktualizaci nebo restartu navigace.
- Asistent pro jízdu na dálnici se může nečekaně uvést činnost nebo vypnout v závislosti na jízdní situaci (informace z navigace) a okolí.
- Systém pro řízení v jízdním pruhu může být dočasně deaktivován, pokud přední kamera nedokáže správně detekovat jízdní pruhy, nebo je zobrazeno varování o nepřítomnosti rukou na volantu.
- Pokud je prostředí hlučné, nemusíte slyšet varovný zvuk asistenta pro jízdu na dálnici.
- Pokud vozidlo projíždí zatáčkou vysokou rychlostí převyšující určitou hodnotu, může jet blíže jedné straně jízdního pruhu nebo z něj může vyjet.
- Při tažení přívěsu nebo jiného vozidla nezapomeňte vypnout asistenta pro jízdu na dálnici.
- Hlášení varování o nepřítomnosti rukou na volantu se může v závislosti na jízdních podmínkách a způsobu držení volantu zobrazit předčasně nebo opožděně. Vždy mějte za jízdy ruce na volantu.

- V zájmu své bezpečnosti si před používáním asistenta pro jízdu na dálnici prostudujte návod k obsluze.
- Asistent pro jízdu na dálnici nebude v činnosti ihned při nastartování motoru nebo při inicializaci detekčních snímačů nebo navigace.

### ***Omezení funkce asistenta pro jízdu na dálnici***

Asistent pro jízdu na dálnici nemusí fungovat správně nebo nemusí fungovat vůbec za následujících okolností:

- Mapové informace se liší od skutečného stavu silnice, protože navigace není aktualizována
- Mapové informace se liší od skutečného stavu silnice z důvodu chyby dat GPS v reálném čase nebo mapových informací.
- Multimediální systém je přetížen současným prováděním funkcí, jako je hledání trasy, přehrávání videa, rozpoznávání hlasu atd.
- Signál GPS je blokován v místech, jako je tunel.
- Řidič vyjede z trasy nebo se trasa do cíle změní nebo zruší resetováním navigace.
- Vozidlo vyjede na čerpací stanici nebo odpočívadlo.
- Je v činnosti systém Android Auto nebo Car Play.
- Navigace nedokáže detekovat aktuální polohu vozidla (například na vyvýšených silnicích, včetně nadjezdů přiléhajících k jiným silnicím, nebo pokud je vedle souběžná jiná silnice)

### ***i* Informace**

**Podrobnosti o omezeních pro přední kameru, přední radar, přední rohový radar a zadní rohový radar naleznete v části „Asistenční systém pro prevenci srážky vpředu (FCA)“ v této kapitole.**

## ZPĚTNÁ KAMERA (RVM) (JE-LI VE VÝBAVĚ)

Zpětná kamera zobrazuje prostor za vozidlem a pomáhá vám při parkování nebo couvání.

### Detekční snímač



[1]: Širokouhlá zpětná kamera

Umístění detekčního snímače je znázorněno na obrázku výše.

## Nastavení zpětné kamery Způsoby varování

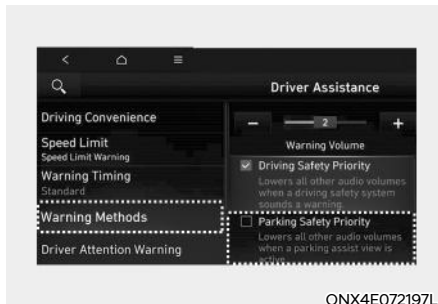

Při běžícím motoru vyberte v menu Nastavení v multimediálním systému možnost „Setup (Settings) → Vehicle Settings → Driver Assistance → Warning Methods → Warning Volume“ a změňte hlasitost varování.

Pokud je vybrána možnost „Parking Safety Priority“ (Priorita bezpečnosti při parkování), vozidlo sníží hlasitost všech ostatních zvuků, když je v činnosti zpětná kamera.

### **i** Informace

- Pokud změníte způsob varování, může se změnit způsob varování i jiných asistenčních systémů.
- Při opětovném nastartování motoru se zachová poslední nastavení způsobu varování.
- V závislosti na funkci použité ve vašem vozidle nemusí být nabídka Nastavení k dispozici.
- V závislosti na regionu a aktualizaci softwaru multimediálního systému se v menu Nastavení může zobrazovat „Warning Sound and Haptic“ (Varovný zvuk a vibrace volantu) nebo „Warning Methods“ (Způsoby varování).

## Nastavení kamery

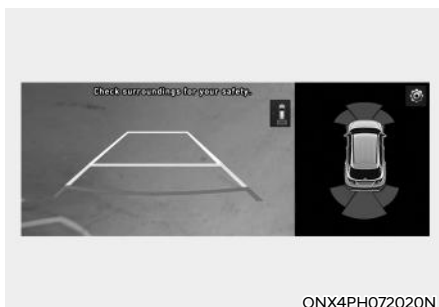

Pro zpětnou kameru můžete měnit nastavení stisknutím ikony nastavení (⚙️) na obrazovce, když je v činnosti zpětná kamera, nebo zvolením možnosti „Driver assistance → Parking Safety → Camera Settings“ z menu Nastavení, když motor běží.

Pod položkou „Display Contents“ (Obsah obrazovky) změnit nastavení položky „Extended Rear View Monitor“ (Rozšířená zpětná kamera) a „Rear View Parking Lines“ (Parkovací čáry při pohledu dozadu) a pod položkou „Display Settings“ (Nastavení obrazovky) můžete měnit „Brightness“ (Jas) a „Contrast“ (Kontrast) obrazovky.

## Činnost zpětné kamery Ovládací tlačítko

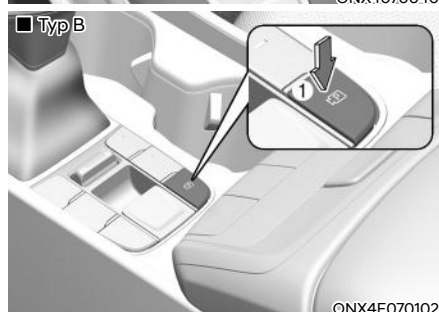
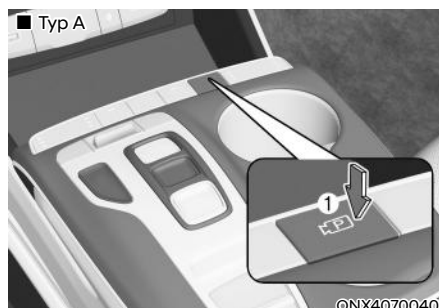

### Tlačítko parkování/zobrazení

Zpětnou kameru zapnete stisknutím tlačítka parkování/zobrazení (1).

Opětovným stisknutím tlačítka funkci vypnete.

### **Pohled dozadu**

#### **Provozní podmínky**

- Zařadíte polohu R (zpátečka) a na obrazovce se zobrazí obraz.
- Když je zařazena poloha P (parkování), stisknete tlačítko parkování/zobrazení (1) a na obrazovce se zobrazí obraz.

#### **Podmínky vypnutí**

- Pohled dozadu nelze vypnout, pokud je zařazena poloha R (zpátečka).
- Opětovným stisknutím tlačítka parkování/zobrazení (1), zatímco je zařazena poloha P (parkování) a zobrazuje se pohled dozadu, se pohled dozadu vypne.
- Přeřazením z polohy R (zpátečka) do polohy P (parkování) se pohled dozadu vypne.

### **Rozšířená zpětná kamera**

Na obrazovce se bude udržovat pohled dozadu, což vám pomůže při parkování.

#### **Provozní podmínky**

Přeřadte z polohy R (zpátečka) do polohy N (neutrál) nebo D (jízda) a na obrazovce se zobrazí pohled dozadu.

#### **Podmínky vypnutí**

- Pokud je rychlost vozidla vyšší než 10 km/h, pohled dozadu se vypne.
- Přeřadte do polohy P (parkování) a pohled dozadu se vypne.
- Pokud stisknete tlačítko parkování/zobrazení (1), obrazovka se vypne.

### **Pohled dozadu za jízdy**



Řidič má možnost během jízdy zkontrolovat na obrazovce pohled dozadu, což přispěje ke zvýšení bezpečnosti při couvání.

#### **Provozní podmínky**

Když je zařazena poloha D (jízda) nebo N (neutrál), stisknete tlačítko parkování/zobrazení (1) a na obrazovce se zobrazí pohled dozadu při jízdě.

#### **Podmínky vypnutí**

- Znovu stisknete tlačítko parkování/zobrazení (1) a pohled dozadu při jízdě se vypne.
- Stisknete některé z tlačítek multimediálního systému (2) a pohled dozadu se vypne.
- Přeřadte do polohy P (parkování) a pohled dozadu při jízdě se vypne.

#### **Když je v činnosti**

- Pokud je zařazena poloha R (zpátečka), zatímco je na obrazovce zobrazen pohled dozadu při jízdě, obrazovka přepne na pohled dozadu s parkovacím naváděním.
- Když se na obrazovce zobrazuje pohled dozadu při jízdě, v pravém horním rohu se bude zobrazovat symbol (1) označující, že se zobrazuje pohled dozadu.



### Pohled shora dozadu



Když stisknete symbol  na obrazovce multimediálního systému, na obrazovce se zobrazí pohled shora ukazující vzdálenost od vozidla za vaším vozidlem při parkování.

### Porucha a omezení zpětné kamery

#### Porucha zpětné kamery

Pokud systém zpětné kamery nefunguje správně nebo obrazovka bliká nebo se obraz z kamery nezobrazuje běžným způsobem, doporučujeme vám nechat vozidlo zkontrolovat autorizovaným opravcem HYUNDAI.

#### Omezení zpětné kamery

Pokud vozidlo delší dobu v zimě stojí nebo pokud je vozidlo zaparkováno na vnitřním parkovišti, mohou výfukové plyny dočasně rozmazat obraz.



### VÝSTRAHA

- Zpětná kamera nepokrývá celý prostor za vozidlem. Řidič by měl před zaparkováním nebo couváním vždy zkontrolovat prostor za vozidlem pomocí vnitřního a vnějších zpětných zrcátek.
- Skutečná vzdálenost od objektu se může lišit od obrazu zobrazeného na obrazovce. Nezapomeňte přímým pohledem zkontrolovat bezpečnost okolí vozidla.
- Objektiv zpětné kamery vždy udržujte čistý. Je-li objektiv pokrytý cizím materiálem, může to nepříznivě ovlivnit funkčnost kamery a zpětná kamera nemusí fungovat správně. Nepoužívejte však chemická rozpouštědla, jako jsou silné čisticí prostředky obsahující vysoce zásaditá nebo těkavá organická rozpouštědla (benzín, aceton atd.). Mohlo by dojít k poškození objektivu kamery.

## SYSTÉM MONITOROVÁNÍ OKOLÍ VOZU (SVM) (JE-LI VE VÝBAVĚ)

Systém monitorování okolí vozu může pomoci při parkování tím, že řidiči umožní vidět kolem vozidla.

### Detekční snímač



- [1]: Širokoúhlá přední kamera,  
[2], [3]: Širokoúhlá boční kamera  
(pod vnějším zpětným zrcátkem),  
[4]: Širokoúhlá zpětná kamera

Umístění detekčních snímačů je znázorněno na obrázku výše.

## Nastavení systému monitorování okolí vozu

### Způsoby varování



Při běžícím motoru vyberte v menu Nastavení v multimediálním systému možnost „Setup (Settings) → Vehicle Settings → Driver Assistance → Warning Methods → Warning Volume“ a změňte hlasitost varování.

Pokud je vybrána možnost „Parking Safety Priority“ (Priorita bezpečnosti při parkování), vozidlo sníží hlasitost všech ostatních zvuků, když je v činnosti systém monitorování okolí vozu.

### **i** Informace

- Pokud změníte způsob varování, může se změnit způsob varování i jiných asistenčních systémů.
- Při opětovném nastartování motoru se zachová poslední nastavení způsobu varování.
- V závislosti na funkci použité ve vašem vozidle nemusí být nabídka Nastavení k dispozici.
- V závislosti na regionu a aktualizaci softwaru multimediálního systému se v menu Nastavení může zobrazovat „Warning Sound and Haptic“ (Varovný zvuk a vibrace volantu) nebo „Warning Methods“ (Způsoby varování).

## Nastavení kamery



- Pro systém monitorování okolí vozu můžete měnit položky „Display Contents“ (Obsah obrazovky) nebo „Display Settings“ (Nastavení obrazovky) stisknutím ikony nastavení (⚙️) na obrazovce, když je v činnosti systém monitorování okolí vozu, nebo zvolením možnosti „Driver assistance → Parking safety → Camera settings“ z menu Nastavení, když běží motor.
- Pod položkou „Display Contents“ (Obsah obrazovky) změnit nastavení položky „Top View Parking Guidance“ (Parkovací navádění s pohledem shora), „Rear View Parking Guidance“ (Parkovací navádění s pohledem dozadu) a „Parking Distance Warning“ (Varování vzdálenosti při parkování).
- V nabídce Nastavení obrazovky můžete změnit „Brightness“ (Jas) a „Contrast“ (Kontrast) obrazovky.

## Parkovací navádění s pohledem shora



- Při zvolení možnosti „Top View Parking Guidance“ (Parkovací navádění s pohledem shora) se na pravé straně obrazovky systému monitorování okolí vozu zobrazí parkovací navádění.
- Při použití zobrazení Parkovací navádění s pohledem shora můžete vidět pohled shora dopředu nebo pohled shora dozadu.
- „Parkovací navádění s pohledem shora“ lze spojit s parkovacím naváděním s pohledem dopředu nebo s parkovacím naváděním s pohledem dozadu.

### **Parkovací navádění s pohledem dozadu**



- Při zvolení možnosti „Rear View Parking Guidance“ (Parkovací navádění s pohledem dozadu) se v pohledu dozadu zobrazí parkovací navádění.
- Vodorovná naváděcí linie parkovacího navádění s pohledem dozadu ukazuje vzdálenost 0,5 m, 1 m a 2,3 m od vozidla.

### **Varování vzdálenosti při parkování**

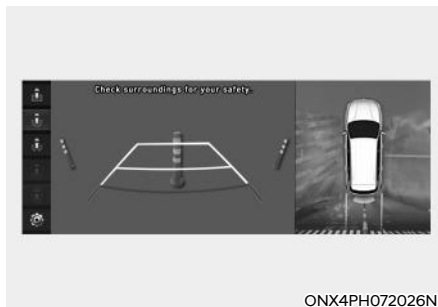

- Při zvolení možnosti „Parking Distance Warning“ (Varování vzdálenosti při parkování) se na pravé straně obrazovky systému monitorování okolí vozu zobrazí varování vzdálenosti při parkování.
- Obrázek se zobrazí, jen když systém varování vzdálenosti při parkování varuje řidiče.

### **Automatické zapnutí systému monitorování okolí vozu**

Chcete-li používat tuto funkci, při běžícím motoru v nabídce Nastavení vyberte možnost „Driver Assistance → Parking Safety → Surround View Monitor Auto On“.

Informace o použití této funkce naleznete v části „Činnost systému monitorování okolí vozu“.

## Činnost systému monitorování okolí vozu

### Tlačítko parkování/zobrazení

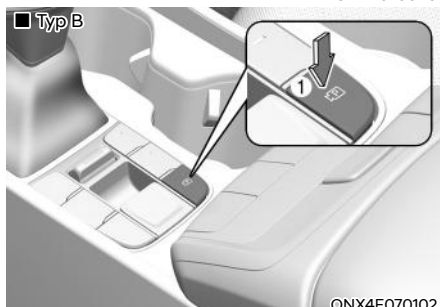
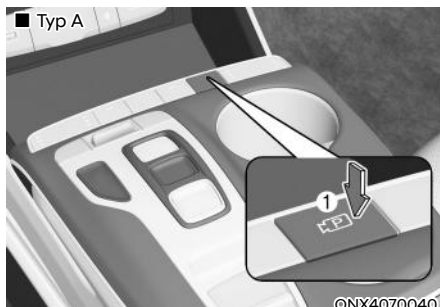

- Systém monitorování okolí vozu zapnete stisknutím tlačítka parkování/zobrazení (1).

Opětovným stisknutím tlačítka funkci vypnete.

- Další režimy zobrazení lze vybrat dotykem ikon zobrazení (2) na obrazovce systému monitorování okolí vozu.
- Pokud stisknete některé z tlačítek multimediálního systému (3), aniž by byla zařazena poloha R (zpátečka), systém monitorování okolí vozu se vypne.

### Pohled dopředu

Když je zařazena poloha N (neutrál) nebo D (jízda), na obrazovce se jako pomoc při parkování zobrazí pohled dopředu. Pohled dopředu zahrnuje pohled shora / pohled dopředu / boční pohled.

### Provozní podmínky

- Když přeradíte z polohy R (zpátečka) do polohy N (neutrál) nebo D (jízda), na obrazovce se zvolí naposledy nastavený režim funkce pohledu dopředu.
- Funkce pohledu dopředu bude v činnosti, pokud jsou splněny následující podmínky:
  - Když je zobrazena obrazovka multimediálního systému, krátce stisknete tlačítko parkování/zobrazení (1), když je zařazena poloha D (jízda) nebo N (neutrál) a rychlost vozidla je nižší než 10 km/h.
- Funkce automatického zapnutí systému monitorování okolí vozu bude v činnosti, jsou-li splněny následující podmínky:
  - Je-li v nabídce Nastavení vybrána možnost „Driver Assistance → Parking Safety → Surround View Monitor Auto On“, zobrazí se obrazovka parkovacího asistenta s pohledem dopředu, když varování vzdálenosti při parkování varuje řidiče při jízdě v režimu D (jízda).

### Podmínky vypnutí

- Znovu stiskněte tlačítko parkování/ zobrazení (1) a obraz se vypne.
- Pokud je rychlost vozidla vyšší než 10 km/h se zařazenou polohou D (jízda), systém monitorování okolí vozu se vypne a obrazovka se přepne zpět na předchozí obrazovku multimediálního systému. I když pojedete rychlostí nižší než 10 km/h, systém monitorování okolí vozu se nezapne.
- Stiskněte některé tlačítko multimediálního systému (3) a obrazovka se přepne na obrazovku multimediálního systému.
- Zařadte polohu P (parkování) a obraz se vypne.

### Pohled dozadu

Když je zařazena poloha R (zpátečka) nebo P (parkování), na obrazovce se jako pomoc při parkování zobrazí pohled dozadu. Pohled dozadu zahrnuje pohled shora / pohled dozadu / boční pohled.

### Provozní podmínky

- Zařadte polohu R (zpátečka) a na obrazovce se zobrazí obraz.
- Když je zařazena poloha P (parkování), stiskněte tlačítko parkování/ zobrazení (1) a na obrazovce se zobrazí obraz.

### Podmínky vypnutí

- Obraz nelze vypnout, pokud je zařazena poloha R (zpátečka).
- Přeřadte z polohy R (zpátečka) do polohy P (parkování) a obraz se vypne.
- Když je zařazena poloha P (parkování), stiskněte znovu tlačítko parkování/ zobrazení (1) a na obrazovce je obraz.

### Pohled dozadu za jízdy

Řidič má možnost během jízdy zkontrolovat na obrazovce pohled dozadu, což přispěje ke zvýšení bezpečnosti při couvání.

### Provozní podmínky

- Běží motor.
- Pokud je rychlost vozidla vyšší než 10 km/h, stiskněte tlačítko parkování/ zobrazení (1) a na obrazovce se zobrazí pohled dozadu za jízdy.
- Když se dotknete ikony  na obrazovce systému monitorování okolí vozu a rychlost vozidla je nižší než 10 km/h, na obrazovce se zobrazí pohled dozadu za jízdy.

### Podmínky vypnutí

- Stiskněte znovu tlačítko parkování/ zobrazení (1) a obrazovka se přepne zpět na předchozí obrazovku multimediálního systému.
- Když je rychlost vozidla nižší než 10 km/h, vyberte na obrazovce systému monitorování okolí vozu jiné režimy zobrazení a pohled dozadu za jízdy se vypne.
- Stiskněte některé tlačítko multimediálního systému (3) a obrazovka se přepne na obrazovku multimediálního systému.
- Přeřadte do polohy P (parkování) a funkce pohled dozadu za jízdy se vypne.



### Informace

**Když je zařazena poloha R (zpátečka), pohled dozadu se nevypne.**

## Porucha a omezení funkce systému monitorování okolí vozu

### **Porucha systému monitorování okolí vozu**

Pokud systém monitorování okolí vozu nefunguje správně nebo obrazovka bliká nebo se obraz z kamery nezobrazuje běžným způsobem, doporučujeme vám nechat vozidlo zkontrolovat autorizovaným opravcem HYUNDAI.

### **Omezení systému monitorování okolí vozu**

- Pokud vozidlo delší dobu v zimě stojí nebo pokud je vozidlo zaparkováno na vnitřním parkovišti, mohou výfukové plyny dočasně rozmazat obraz.
- Za následujících okolností se obrazovka může zobrazovat neobvykle a v levé horní části obrazovky se zobrazí ikona:
  - Jsou otevřené dveře zavazadlového prostoru
  - Jsou otevřeny dveře u řidiče nebo spolujezdce vpředu
  - Je sklopené vnější zpětné zrcátko



## VÝSTRAHA

- **VŽDY** se před rozjetím rozhlédněte kolem vozidla a ověřte, že v cestě nejsou žádné předměty ani překážky. Skutečná poloha vozidla se může lišit od toho, co vidíte na obrazovce.
- Skutečná vzdálenost od objektu se může lišit od obrazu zobrazeného na obrazovce. Nezapomeňte přímým pohledem zkontrolovat bezpečnost okolí vozidla.
- Když se na obrazovce při jízdě zobrazuje pohled dozadu, v pravém horním rohu obrazovky multimediálního systému se bude zobrazovat symbol  informující řidiče, že se zobrazuje pohled dozadu. Nesplette si jej s širokým obrazem pohledu dopředu.
- Systém monitorování okolí vozu je určen pro použití na rovném povrchu. Proto, pokud se používá na silnicích s různými výškami, jako jsou obrubníky a zpomalovací prahy, obraz na obrazovce nemusí vypadat správně.
- Vždy udržujte objektiv kamery čistý. Je-li objektiv pokrytý cizím materiálem, může to nepříznivě ovlivnit funkčnost kamery a systém monitorování okolí vozu nemusí fungovat správně. Nepoužívejte však chemická rozpouštědla, jako jsou silné čisticí prostředky obsahující vysoce alkalická nebo těkavá organická rozpouštědla (benzín, aceton atd.). Mohlo by dojít k poškození objektivu kamery.



## Informace

Když je zapnutá funkce Pohled dozadu za jízdy, zůstává v činnosti bez ohledu na rychlost vozidla. Pokud během zapnutí funkce Pohled dozadu za jízdy začnete couvat, změní se na pohled dozadu.

## VAROVÁNÍ PŘED VOZIDLY V PŘÍČNÉM SMĚRU PŘI COUVÁNÍ (RCCW) (JE-LI VE VÝBAVĚ)

Systém varování před vozidly v příčném směru při couvání detekuje vozidla blížící se ze zadní levé a pravé strany, zatímco vaše vozidlo couvá, a varuje řidiče před hrozící kolizí varovným hlášením a varovným zvukem.

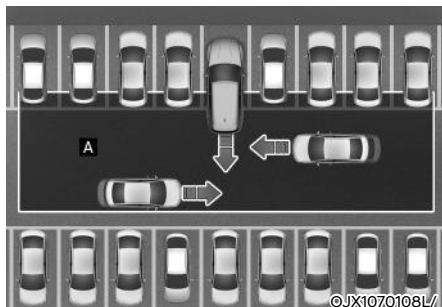

[A]: Provozní rozsah systému varování před vozidly v příčném směru při couvání



### POZOR

Rychlost varování se může lišit v závislosti na rychlosti blížícího se vozidla.

### Detekční snímač



[1]: Zadní rohový radar

Umístění detekčního snímače je znázorněno na obrázku výše.



### Informace

Podrobnosti o opatřeních pro zadní rohový radar naleznete v části „Systém varování před kolizí v mrtvém úhlu (BCW)“ v této kapitole.



## Nastavení varování před vozidly v příčném směru při couvání

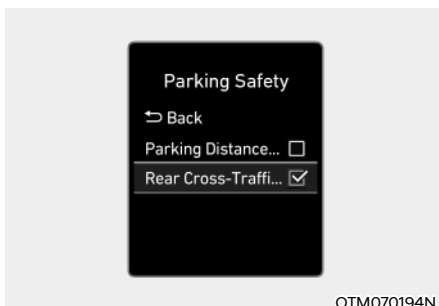

### Systém bezpečnosti v příčném směru při couvání

Při běžícím motoru vyberte v menu Nastavení možnost „Driver Assistance → Parking safety → Rear Cross-Traffic Safety“, čímž zapnete varování před vozidly v příčném směru při couvání. Zrušením výběru této možnosti funkci vypnete.

### VÝSTRAHA

Po opětovném nastartování motoru se varování před vozidly v příčném směru při couvání vždy zapne. Pokud je však po opětovném nastartování motoru vybrána možnost „Off“ (Vypnuto), měl by řidič vždy brát ohled na okolí a jet bezpečně.

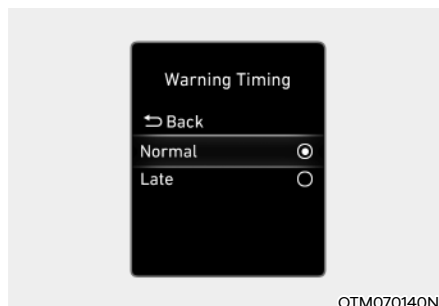

### Rychlost varování

Při běžícím motoru vyberte v menu Nastavení možnost „Driver assistance → Warning timing“ a změňte rychlost varování systému varování před vozidly v příčném směru při couvání.

Při dodání vozidla je rychlost varování nastavena na „Normal“ (Normální výstraha). Pokud změníte rychlost varování, může se změnit rychlost varování i jiných asistenčních systémů.



ONX4E072198L



ONX4E072194L

### Způsoby varování

Hlasitost varování můžete změnit tím, že při běžícím motoru vyberete v menu Uživatelská nastavení sruženého přístroje možnost „User Settings → Driver Assistance → Warning Volume“ nebo v menu Nastavení multimediálního systému vyberete možnost „Setup (Settings) → Vehicle Settings → Driver Assistance → Warning Methods → Warning Volume“.

Vibrace volantu můžete aktivovat tím, že při běžícím motoru vyberete v menu Uživatelská nastavení sruženého přístroje možnost „User Settings → Driver Assistance → Haptic Warning“ nebo v menu Nastavení multimediálního systému vyberete možnost „Setup (Settings) → Vehicle Settings → Driver Assistance → Warning Methods → Haptic Warning“. (je-li ve výbavě)

### **i** Informace

- Pokud změníte způsob varování, může se změnit způsob varování i jiných asistenčních systémů.

7-134

- Při opětovném nastartování motoru se zachová poslední nastavení způsobu varování.
- V závislosti na funkci použité ve vašem vozidle nemusí být nabídka Nastavení k dispozici.
- I když je pro hlasitost varování vybrána možnost „0“ nebo „Off“ (Vypnuto), hlasitost varování se nevyplne, ale zvuk bude znít hlasitostí „1“ nebo „Low“ (Nízká).
- Když je zrušen výběr možnosti „Haptic Warning“ (Haptické varování), zatímco je pro hlasitost varování vybrána možnost „0“ nebo „Off“ (Vypnuto), hlasitost varování se aktivuje s úrovní „2“ nebo „Medium“ (Střední).
- Když je pro hlasitost varování vybrána možnost „0“ nebo „Off“ (Vypnuto), zatímco je zrušen výběr možnosti „Haptic Warning“ (Haptické varování), vibrace volantu se aktivují.
- V závislosti na regionu a aktualizaci softwaru multimediálního systému se v menu Nastavení může zobrazovat „Warning Sound and Haptic“ (Varovný zvuk a vibrace volantu) nebo „Warning Methods“ (Způsoby varování).

### **!** POZOR

- Nastavení rychlosti varování se vztahuje na všechny funkce systému varování před vozidly v příčném směru při couvání.
- I když je pro rychlost varování vybráno „Normal“, pokud se vozidlo zleva nebo zprava přibližuje vysokou rychlostí, může vám rychlost varování připadat opožděná.
- Rychlost varování „Late“ (Pozdější výstraha) zvolte, když je malá hustota provozu nebo jedete pomalu.

### **i** Informace

Při opětovném nastartování motoru se zachová poslední nastavení rychlosti varování.

## Činnost varování před vozidly v příčném směru při couvání

### Varování před vozidly v příčném směru při couvání

Varování před vozidly v příčném směru při couvání upozorní řidiče na hrozící kolizi.



- Varování před vozidly v příčném směru při couvání bude v činnosti, pokud jsou splněny následující podmínky:
  - Je zařazena poloha R (zpátečka).
  - Rychlost vozidla je nižší než 8 km/h.
  - Blížící se vozidlo je přibližně 25 m od levé nebo pravé strany vašeho vozidla.
  - Rychlost vozidla přibližujícího se zleva nebo zprava je vyšší než 5 km/h.

### **i** Informace

- Pokud jsou provozní podmínky splněny, systém vydá varování, kdykoli se z levé nebo pravé strany blíží vozidlo, i když je rychlost vašeho vozidla 0 km/h.
- Obrázky a barvy na displeji sdruženého přístroje se mohou lišit v závislosti na typu sdruženého přístroje nebo tématu zvoleném na displeji sdruženého přístroje.

### Varování před kolizí

- Jako varování řidiče před blížícím se vozidlem ze zadní levé / pravé strany vašeho vozidla bude ve vnějším zpětném zrcátku blikat varovná kontrolka a na displeji sdruženého přístroje se zobrazí varovné hlášení. Zároveň bude znít varovný zvuk. Pokud je v činnosti zpětná kamera, zobrazí se varování také na obrazovce multimediálního systému.



## VÝSTRAHA

Při používání systému varování před vozidly v příčném směru při couvání dodržujte následující opatření:

- Pro vaši bezpečnost měňte Nastavení až po zaparkování vozidla na bezpečném místě.
- Pokud se zobrazuje varovné hlášení jakékoli jiné funkce nebo se vydává varovný zvuk, nemusí se zobrazit hlášení systému varování před vozidly v příčném směru při couvání a nemusí zaznít jeho varovný zvuk.
- Pokud je prostředí hlučné, nemusíte slyšet varovný zvuk systému varování před vozidly v příčném směru při couvání.
- V závislosti na stavu vozovky a jízdních podmínkách může systém varování před vozidly v příčném směru při couvání varovat řidiče pozdě nebo jej nemusí varovat vůbec.
- Řidič nese odpovědnost za ovládání vozidla. Nespoléhejte se pouze na systém varování před vozidly v příčném směru při couvání. Místo toho udržujte bezpečnou brzdovou vzdálenost a v případě potřeby sešlápněte brzdový pedál, abyste snížili rychlost jízdy nebo zastavili vozidlo.

## Porucha a omezení varování před vozidly v příčném směru při couvání

### *Porucha varování před vozidly v příčném směru při couvání*

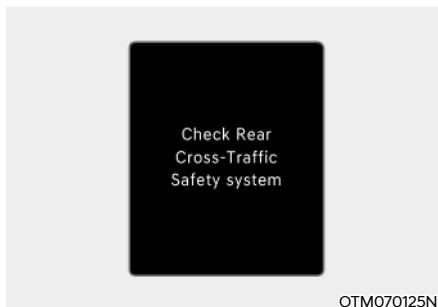

OTM070125N

Pokud varování před vozidly v příčném směru při couvání nefunguje správně, na displeji sdruženého přístroje se na několik sekund zobrazí varovné hlášení „Check Rear Cross-Traffic Safety system(s)“ (Zkontrolujte systémy bezpečnosti v příčném směru při couvání) a na displeji sdruženého přístroje se rozsvítí kontrolka hlavního varovného hlášení (⚠). Pokud se rozsvítí kontrolka hlavního varovného hlášení, doporučujeme vám nechat vozidlo zkontrolovat u autorizovaného opravce HYUNDAI.

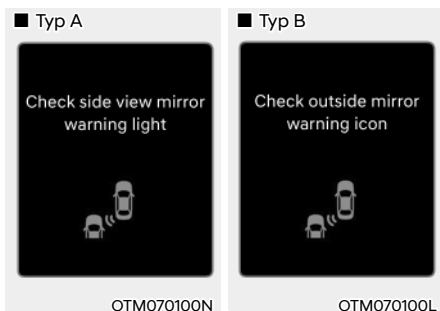

Pokud varovná kontrolka ve vnějším zpětném zrcátku nefunguje správně, na displeji sruženého přístroje se na několik sekund zobrazí varovné hlášení „Check side view mirror warning light“ (Zkontrolujte varovnou kontrolku vnějšího zpětného zrcátka) (nebo „Check outside mirror warning icon“ (Zkontrolujte varovnou ikonu vnějšího zpětného zrcátka)) a na displeji sruženého přístroje se rozsvítí kontrolka hlavního varovného hlášení (⚠). Pokud se rozsvítí kontrolka hlavního varovného hlášení, doporučujeme vám nechat vozidlo zkontrolovat u autorizovaného opravce HYUNDAI.

### Vypnutí varování před vozidly v příčném směru při couvání

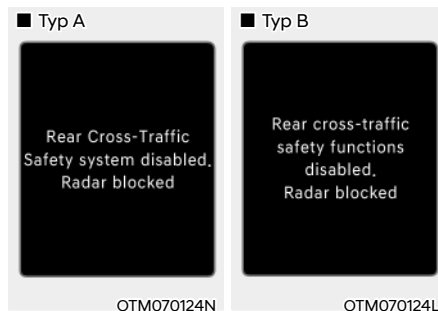

Pokud je zadní nárazník v místě zadního rohového radaru nebo snímače pokrytý cizím materiálem, jako je sníh nebo kapky deště, nebo jste namontovali přívěs nebo nosič, může to snížit detekční schopnost a dočasně omezit nebo vypnout systém varování před vozidly v příčném směru při couvání.

Pokud k tomu dojde, na displeji sruženého přístroje se zobrazí varovné hlášení „Rear Cross-Traffic Safety function disabled. Radar blocked“ (nebo „Rear cross-traffic safety functions disabled. Radar blocked“) (Systém bezpečnosti v mrtvém úhlu je vypnutý. Radar je zakrytý.).

Po odstranění takového cizího materiálu nebo přívěsu apod. bude systém varování před vozidly v příčném směru při couvání fungovat správně.

Pokud varování před vozidly v příčném směru při couvání ani po jejich odstranění nefunguje správně, doporučujeme vám nechat vozidlo zkontrolovat autorizovaným opravcem HYUNDAI.

## VÝSTRAHA

- I když se na displeji sruženého přístroje nezobrazí varovné hlášení, systém varování před vozidly v příčném směru při couvání nemusí fungovat správně.
- Varování před vozidly v příčném směru při couvání nemusí fungovat správně v oblasti (např. v otevřeném terénu), kde nejsou po zapnutí motoru detekovány žádné předměty.

## POZOR

Chcete-li nainstalovat nebo odmontovat přívěs, nosič nebo jiné příslušenství, vypněte varování před vozidly v příčném směru při couvání. Po dokončení práce varování před vozidly v příčném směru při couvání zapněte.

### ***Omezení varování před vozidly v příčném směru při couvání***

Varování před vozidly v příčném směru při couvání nemusí fungovat správně nebo může fungovat neočekávaně za následujících okolností:

- Vyjždění z místa s přerostlými stromy nebo trávou.
- Vyjždění z místa s mokrou vozovkou.
- Rychlost blížícího se vozidla je příliš rychlá nebo pomalá.

## Informace

Podrobnosti o omezeních pro zadní rohový radar naleznete v části „Systém varování před kolizí v mrtvém úhlu (BCW)“ v této kapitole.

## VÝSTRAHA

- Jízda v blízkosti jiného vozidla nebo konstrukce

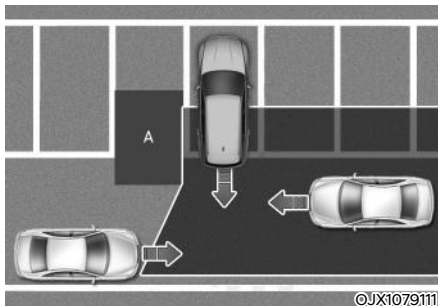

[A]: Konstrukce

Při jízdě v blízkosti jiného vozidla nebo konstrukce může být omezen systém varování před vozidly v příčném směru při couvání a nemusí detekovat vozidlo přibližující se zleva nebo zprava. Pokud k tomu dojde, funkce nemusí řidiče varovat, když je to potřeba.

Při couvání vždy zkontrolujte své okolí.

- Když se vozidlo nachází v komplikovaném parkovacím prostředí

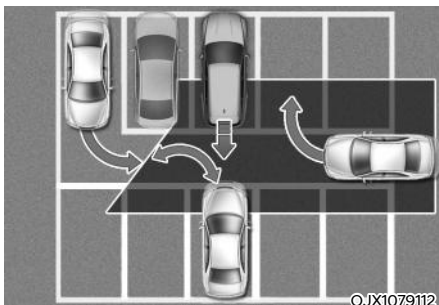

Varování před vozidly v příčném směru při couvání může detekovat vozidla, která parkují nebo vyjíždějí poblíž vašeho vozidla (např. vozidlo odjíždějící vedle vašeho vozidla, vozidlo parkující nebo vyjíždějící v prostoru za vašim vozidlem, vozidlo, které se blíží k vašemu vozidlu a zatáčí apod.). Pokud k tomu dojde, funkce může varovat řidiče bezdůvodně.

Při couvání vždy zkontrolujte své okolí.

- Při šikmém parkování vozidla

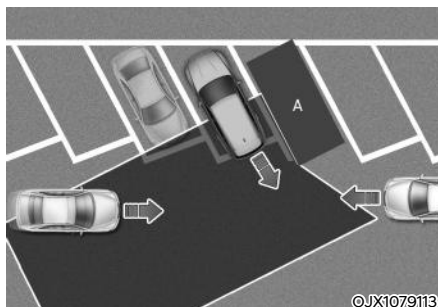

[A]: Vozidlo

Při šikmém couvání může být omezen systém varování před vozidly v příčném směru při couvání a nemusí detekovat vozidlo přibližující se zleva nebo zprava. Pokud k tomu dojde, funkce nemusí řidiče varovat, když je to potřeba. Při couvání vždy zkontrolujte své okolí.

- Když vozidlo jede na svahu nebo se k němu blíží

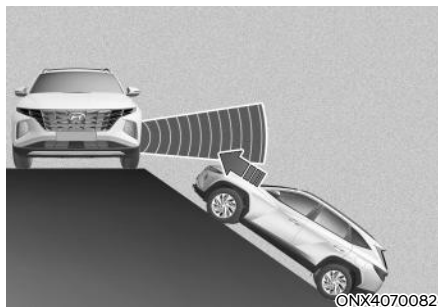

Při jízdě na svahu nebo v blízkosti svahu nahoru nebo dolů může být omezena funkce varování před vozidly v příčném směru při couvání a nemusí detekovat vozidlo přibližující se zleva nebo zprava. Pokud k tomu dojde, funkce nemusí řidiče varovat, když je to potřeba. Při couvání vždy zkontrolujte své okolí.

- Zajištění na parkovací místo v blízkosti zdi

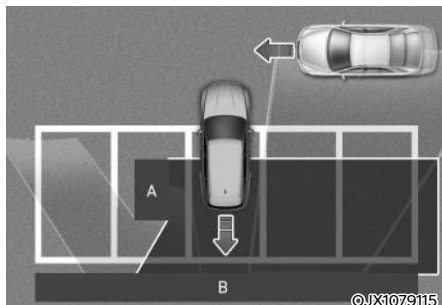

[A]: Konstrukce, [B]: Zed'

Varování před vozidly v příčném směru při couvání může detekovat vozidla projíždějící před vámi při parkování couváním na parkovací místo se zdí nebo konstrukcí vzadu nebo po straně. Pokud k tomu dojde, funkce může varovat řidiče bezdůvodně.

Při couvání vždy zkontrolujte své okolí.

- Při parkování vozidla zacouváním

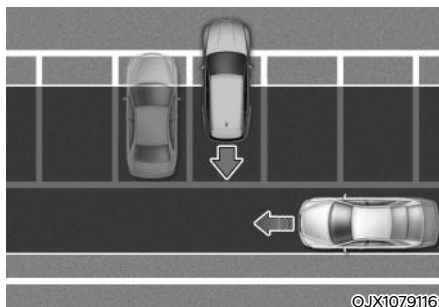

Varování před vozidly v příčném směru při couvání může detekovat vozidla projíždějící za vámi, když parkujete couváním na parkovací místo. Pokud k tomu dojde, funkce může varovat řidiče bezdůvodně. Při couvání vždy zkontrolujte své okolí.

#### VÝSTRAHA

- Varování před vozidly v příčném směru při couvání nemusí fungovat správně, pokud je rušen silnými elektromagnetickými vlnami.
- Varování před vozidly v příčném směru při couvání nemusí fungovat po dobu 3 sekund po nastartování vozidla nebo po inicializaci zadních rohových radarů.



## ASISTENT PREVENCE KOLIZE S VOZIDLY V PŘÍČNÉM SMĚRU PŘI COUVÁNÍ (RCCA) (JE-LI VE VÝBAVĚ)

Asistent prevence kolize s vozidly v příčném směru při couvání detekuje vozidla blížící se ze zadní levé a pravé strany, zatímco vaše vozidlo couvá, a varuje řidiče před hrozící kolizí varovným hlášením a varovným zvukem. Pro zabránění kolize rovněž systém pomáhá s brzděním.

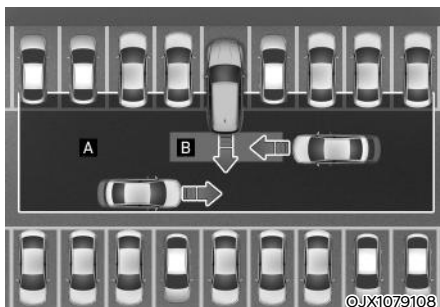

- [A]: Provozní rozsah systému varování před vozidly v příčném směru při couvání  
 [B]: Provozní rozsah asistenta prevence kolize s vozidly v příčném směru při couvání



### POZOR

Rychlost varování se může lišit v závislosti na rychlosti blížícího se vozidla.

### Detekční snímač



[1]: Zadní rohový radar

Umístění detekčních snímačů je znázorněno na obrázku výše.

### **i** Informace

Podrobnosti o opatřeních pro zadní rohový radar naleznete v části „Asistent prevence kolize v mrtvém úhlu (BCA)“ v této kapitole.

## Nastavení asistenta prevence kolize s vozidly v příčném směru při couvání

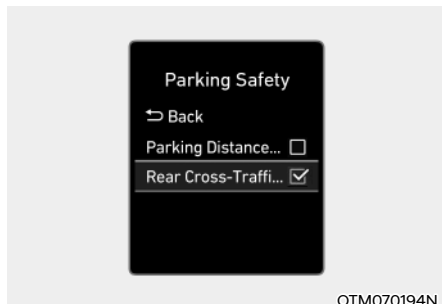

### Systém bezpečnosti v příčném směru při couvání

Při běžícím motoru vyberte v menu Nastavení možnost „Driver assistance → Parking safety → Rear Cross-Traffic Safety“, čímž zapnete asistenta prevence kolize s vozidly v příčném směru při couvání. Zrušením výběru této možnosti funkci vypnete.

### VÝSTRAHA

Po opětovném nastartování motoru se asistent prevence kolize s vozidly v příčném směru při couvání vždy zapne. Pokud je však po opětovném nastartování motoru zrušen výběr možnosti systému bezpečnosti v příčném směru při couvání, měl by řidič vždy brát ohled na okolí a jet bezpečně.



### Rychlost varování

Při běžícím motoru vyberte v menu Nastavení možnost „Driver assistance → Warning timing“ a změňte rychlost varování asistenta prevence kolize s vozidly v příčném směru při couvání.

Při dodání vozidla je rychlost varování nastavena na „Normal“ (Normální výstraha). Pokud změníte rychlost varování, může se změnit rychlost varování i jiných asistenčních systémů.



ONX4E072198L

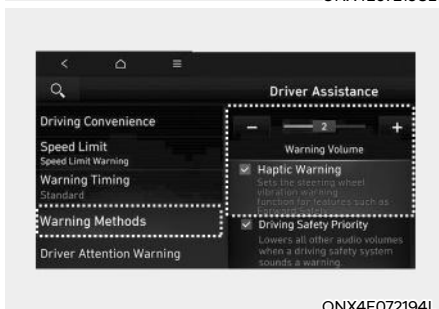

ONX4E072194L

### Způsoby varování

Hlasitost varování můžete změnit tím, že při běžícím motoru vyberete v menu Uživatelská nastavení sdruženého přístroje možnost „User Settings → Driver Assistance → Warning Volume“ nebo v menu Nastavení multimediálního systému vyberete možnost „Setup (Settings) → Vehicle Settings → Driver Assistance → Warning Methods → Warning Volume“.

Vibrace volantu můžete aktivovat tím, že při běžícím motoru vyberete v menu Uživatelská nastavení sdruženého přístroje možnost „User Settings → Driver Assistance → Haptic Warning“ nebo v menu Nastavení multimediálního systému vyberete možnost „Setup (Settings) → Vehicle Settings → Driver Assistance → Warning Methods → Haptic Warning“ (je-li ve výbavě)

### **i** Informace

- Pokud změníte způsob varování, může se změnit způsob varování i jiných asistenčních systémů.

- Při opětovném nastartování motoru se zachová poslední nastavení způsobu varování.
- V závislosti na funkci použité ve vašem vozidle nemusí být nabídka Nastavení k dispozici.
- I když je pro hlasitost varování vybrána možnost „0“ nebo „Off“ (Vypnuto), hlasitost varování se nevyplne, ale zvuk bude znít hlasitostí „1“ nebo „Low“ (Nízká).
- Když je zrušen výběr možnosti „Haptic Warning“ (Haptické varování), zatímco je pro hlasitost varování vybrána možnost „0“ nebo „Off“ (Vypnuto), hlasitost varování se aktivuje s úrovní „2“ nebo „Medium“ (Střední).
- Když je pro hlasitost varování vybrána možnost „0“ nebo „Off“ (Vypnuto), zatímco je zrušen výběr možnosti „Haptic Warning“ (Haptické varování), vibrace volantu se aktivují.
- V závislosti na regionu a aktualizaci softwaru multimediálního systému se v menu Nastavení může zobrazovat „Warning Sound and Haptic“ (Varovný zvuk a vibrace volantu) nebo „Warning Methods“ (Způsoby varování).



### POZOR

- Nastavení rychlosti varování se vztahuje na všechny funkce asistenčního systému pro prevenci srážky při couvání.
- I když je pro rychlost varování vybráno „Normal“, pokud se vozidlo zleva nebo zprava přibližuje vysokou rychlostí, může vám rychlost varování připadat opožděná.
- Rychlost varování „Late“ (Pozdější výstraha) zvolte, když je malá hustota provozu nebo jedete pomalu.



### Informace

Při opětovném nastartování motoru se zachová poslední nastavení rychlosti varování.

## Činnost asistenta prevence kolize s vozidly v příčném směru při couvání

### Varování a ovládání asistenta prevence kolize s vozidly v příčném směru při couvání

Asistent prevence kolize s vozidly v příčném směru při couvání varuje řidiče a ovládá vozidlo v závislosti na úrovni rizika kolize: „Varování před kolizí“, „Nouzové brzdění“ a „Zastavení vozidla a ukončení ovládání brzd“.



### Varování před kolizí

- Jako varování řidiče před blížícím se vozidlem ze zadní levé / pravé strany vašeho vozidla bude ve vnějším zpětném zrcátku blikat varovná kontrolka a na displeji sruženého přístroje se zobrazí varovné hlášení. Zároveň bude znít varovný zvuk. Pokud je v činnosti zpětná kamera, zobrazí se varování také na obrazovce multimediálního systému.

- Asistent prevence kolize s vozidly v příčném směru při couvání bude v činnosti, pokud jsou splněny následující podmínky:
  - Je zařazena poloha R (zpátečka).
  - Rychlost vozidla je nižší než 8 km/h.
  - Blížící se vozidlo je přibližně 25 m od levé nebo pravé strany vašeho vozidla.
  - Rychlost vozidla přibližujícího se zleva nebo zprava je vyšší než 5 km/h.

### **i** Informace

- Pokud jsou provozní podmínky splněny, systém vydá varování, kdykoli se z levé nebo pravé strany blíží vozidlo, i když je rychlost vašeho vozidla 0 km/h.
- Obrázky a barvy na displeji sruženého přístroje se mohou lišit v závislosti na typu sruženého přístroje nebo tématu zvoleném na displeji sruženého přístroje.



#### Nouzové brzdění

- Jako varování řidiče před blížícím se vozidlem ze zadní levé / pravé strany vašeho vozidla bude ve vnějším zpětném zrcátku blikat varovná kontrolka a na displeji sdruženého přístroje se zobrazí varovné hlášení. Zároveň bude znít varovný zvuk. Pokud je v činnosti zpětná kamera, zobrazí se varování také na obrazovce multimediálního systému.

- Asistent prevence kolize s vozidly v příčném směru při couvání bude v činnosti, pokud jsou splněny následující podmínky:
  - Je zařazena poloha R (zpátečka).
  - Rychlost vozidla je nižší než 8 km/h.
  - Blížící se vozidlo je přibližně 1,5 m od levé nebo pravé strany vašeho vozidla.
  - Rychlost vozidla přibližujícího se zleva nebo zprava je vyšší než 5 km/h.
- Systém bude pomáhat nouzovým brzděním, aby zabránil kolizi s vozidly blížícími se zleva a zprava.



#### VÝSTRAHA

Ovládání brzd skončí, když:

- Blížící se vozidlo je mimo detekční rozsah.
- Blížící se vozidlo projede za vaše vozidlo.
- Blížící se vozidlo nejede směrem k vašemu vozidlu.
- Blížící se vozidlo zpomalí.
- Řidič dostatečnou silou sešlápne brzdový pedál.

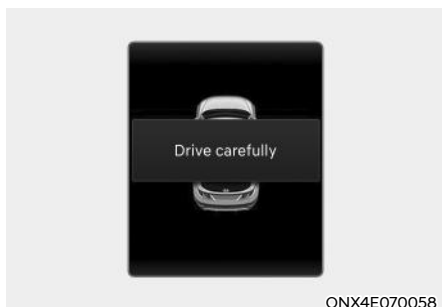

ONX4E070058

#### Zastavení vozidla a ukončení ovládání brzd

- Když vozidlo zastaví v důsledku nouzového brzdění, na displeji sdruženého přístroje se zobrazí varovné hlášení „Drive carefully“ (Jed'te opatrně).
- S ohledem na svou bezpečnost by měl řidič okamžitě sešlápnout brzdový pedál a zkontrolovat okolí.
- Ovládání brzdy skončí po zastavení vozidla nouzovým brzděním za dobu přibližně 2 sekund.
- Při nouzovém brzdění se ovládání brzd asistentem prevence kolize s vozidly v příčném směru při couvání automaticky ukončí, když řidič důrazně sešlápne brzdový pedál.



#### VÝSTRAHA

Při používání asistenta prevence kolize s vozidly v příčném směru při couvání dodržujte následující opatření:

- Pro vaši bezpečnost měňte Nastavení výhradně až po zaparkování vozidla na bezpečném místě.
- Pokud se zobrazuje varovné hlášení jakékoli jiné funkce nebo se vydává varovný zvuk, nemusí se zobrazit varovné hlášení asistenta prevence kolize s vozidly v příčném směru při couvání a nemusí zaznít jeho varovný zvuk.
- Pokud je prostředí hlučné, nemusíte slyšet varovný zvuk asistenta prevence kolize s vozidly v příčném směru při couvání.
- Asistent prevence kolize s vozidly v příčném směru při couvání se nemusí uvést v činnost, pokud řidič sešlápne brzdový pedál, aby nedošlo ke kolizi.
- I když nastane problém s asistentem prevence kolize s vozidly v příčném směru při couvání, správná funkčnost brzd vozidla nebude narušena.
- Když je v činnosti asistent prevence kolize s vozidly v příčném směru při couvání, ovládání brzd systémem automaticky ukončí, když řidič důrazně sešlápne pedál akcelerace.
- Asistent prevence kolize s vozidly v příčném směru při couvání není v činnosti ve všech situacích a nemůže zabránit všem kolizím.
- V závislosti na stavu vozovky a jízdních podmínkách může asistent prevence kolize s vozidly v příčném směru při couvání varovat řidiče pozdě nebo jej nemusí varovat vůbec.

- Řidič nese odpovědnost za ovládání vozidla. Nespoléhejte se pouze na asistenta prevence kolize s vozidly v příčném směru při couvání. Místo toho udržujte bezpečnou brzdovou vzdálenost a v případě potřeby sešlápněte brzdový pedál, abyste snížili rychlost jízdy nebo zastavili vozidlo.
- Nikdy záměrně nezkoušejte činnost asistenta prevence kolize s vozidly v příčném směru při couvání s osobami, zvířaty, předměty atd. Může dojít k vážnému zranění nebo usmrcení.



### POZOR

Řízení brzd systémem nemusí fungovat správně v závislosti na stavu systému ESC (elektronický stabilizační systém).

Pouze varování se zobrazí, když:

- Svítí varovná kontrolka systému ESC (elektronický stabilizační systém).
- Systém ESC (elektronický stabilizační systém) působí v jiné funkci.



### Informace

- Pokud asistent prevence kolize s vozidly v příčném směru při couvání pomáhá s brzděním, řidič musí okamžitě sešlápnout brzdový pedál a zkontrolovat okolí vozidla.
  - Ovládání brzd skončí, když řidič dostatečnou silou sešlápně brzdový pedál.
  - Po přeřazení do polohy R (zpátečka) bude ovládání brzdění aktivováno jednou pro přiblížení vozidla zleva nebo zprava.

### Porucha a omezení asistenta prevence kolize s vozidly v příčném směru při couvání

#### Porucha asistenta prevence kolize s vozidly v příčném směru při couvání

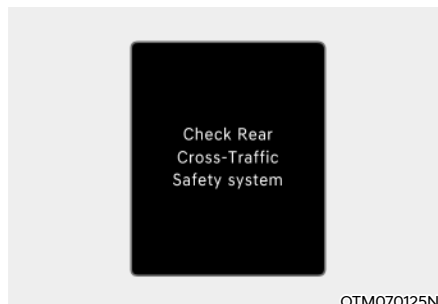

Pokud asistent prevence kolize s vozidly v příčném směru při couvání nefunguje správně, na displeji sdruženého přístroje se na několik sekund zobrazí varovné hlášení „Check Rear Cross-Traffic Safety system(s)“ (Zkontrolujte systémy bezpečnosti v příčném směru při couvání) a na displeji sdruženého přístroje se rozsvítí kontrolka hlavního varovného hlášení (⚠). Pokud se rozsvítí kontrolka hlavního varovného hlášení, doporučujeme vám nechat vozidlo zkontrolovat u autorizovaného opravce HYUNDAI.

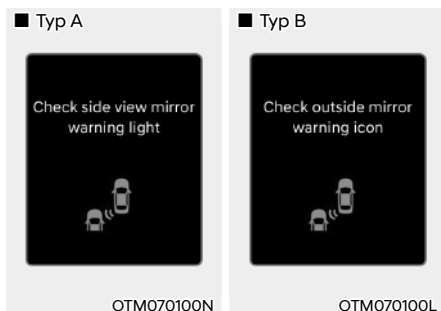

Pokud varovná kontrolka ve vnějším zpětném zrcátku nefunguje správně, na displeji sruženého přístroje se na několik sekund zobrazí varovné hlášení „Check side view mirror warning light“ (Zkontrolujte varovnou kontrolku vnějšího zpětného zrcátka) (nebo „Check outside mirror warning icon“ (Zkontrolujte varovnou ikonu vnějšího zpětného zrcátka)) a na displeji sruženého přístroje se rozsvítí kontrolka hlavního varovného hlášení (⚠). Pokud se rozsvítí kontrolka hlavního varovného hlášení, doporučujeme vám nechat vozidlo zkontrolovat u autorizovaného opravce HYUNDAI.

### Vypnutí asistenta prevence kolize s vozidly v příčném směru při couvání

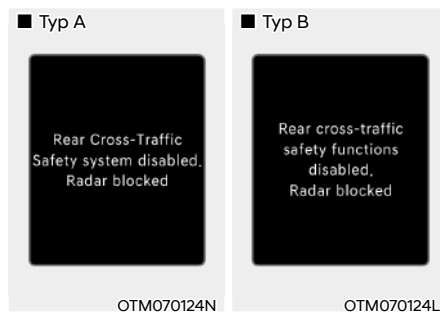

Pokud je zadní nárazník v místě zadního bočního radaru nebo snímače pokrytý cizím materiálem, jako je sníh nebo kapky deště, nebo jste namontovali přívěs nebo nosič, může to snížit detekční schopnost a dočasně omezit nebo vypnout asistenta prevence kolize s vozidly v příčném směru při couvání.

Pokud k tomu dojde, na displeji sruženého přístroje se zobrazí varovné hlášení „Rear Cross-Traffic Safety function disabled. Radar blocked“ (nebo „Rear cross-traffic safety functions disabled. Radar blocked“) (Systém bezpečnosti v mrtvém úhlu je vypnutý. Radar je zakrytý.).

Po odstranění takového cizího materiálu nebo přívěsu apod. bude asistent prevence kolize s vozidly v příčném směru při couvání fungovat správně.

Pokud asistent prevence kolize s vozidly v příčném směru při couvání ani po jejich odstranění nefunguje správně, doporučujeme vám nechat vozidlo zkontrolovat autorizovaným opravcem HYUNDAI.



## VÝSTRAHA

- Přestože se na displeji sruženého přístroje nezobrazí varovné hlášení, asistent prevence kolize s vozidly v příčném směru při couvání nemusí fungovat správně.
- Asistent prevence kolize s vozidly v příčném směru při couvání nemusí fungovat správně v oblasti (např. v otevřeném terénu), kde nejsou po zapnutí motoru detekovány žádné předměty.

## POZOR

Chcete-li nainstalovat nebo odmontovat přívěs, nosič nebo jiné příslušenství, vypněte asistenta prevence kolize s vozidly v příčném směru při couvání. Po dokončení práce asistenta prevence kolize s vozidly v příčném směru při couvání zapněte.

### ***Omezení asistenta prevence kolize s vozidly v příčném směru při couvání***

Asistent prevence kolize s vozidly v příčném směru při couvání nemusí fungovat správně nebo může fungovat neočekávaně za následujících okolností:

- Vyjždění z místa s přerostlými stromy nebo trávou.
- Vyjždění z místa s mokrou vozovkou.
- Rychlost blížícího se vozidla je příliš rychlá nebo pomalá.

Ovládání brzdění nemusí fungovat, řidič musí být pozorný v následujících případech:

- Vozidlo silně vibruje při přejezdu hrbolaté silnice, nerovné silnice nebo betonových bloků.
- Jízda po kluzkém povrchu z důvodu přítomnosti sněhu, kaluže, ledu apod.
- V pneumatice je nízký tlak vzduchu nebo je poškozená.
- Brzdy jsou upraveny.

## Informace

Podrobnosti o omezeních pro zadní rohový radar naleznete v části „Asistent prevence kolize v mrtvém úhlu (BCA)“ v této kapitole.

## VÝSTRAHA

- Jízda v blízkosti jiného vozidla nebo konstrukce

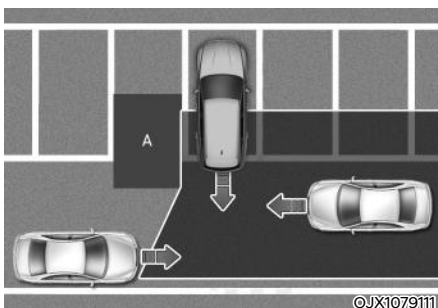

[A]: Konstrukce

Při jízdě v blízkosti jiného vozidla nebo konstrukce může být omezen asistent prevence kolize s vozidly v příčném směru při couvání a nemusí detekovat vozidlo přibližující se zleva nebo zprava. Pokud k tomu dojde, tato funkce nemusí řidiče varovat a nemusí ovládat brzdy, když je to potřeba. Při couvání vždy zkontrolujte své okolí.

- Když se vozidlo nachází v komplikovaném parkovacím prostředí

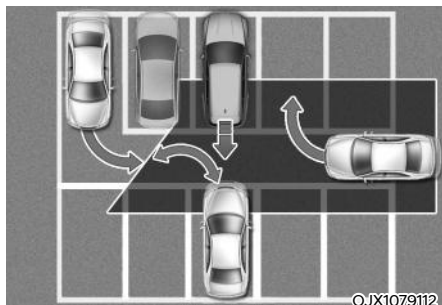

Asistent prevence kolize s vozidly v příčném směru při couvání může detekovat vozidla, která parkují nebo vyjíždějí poblíž vašeho vozidla (např. vozidlo odjíždějící vedle vašeho vozidla, vozidlo parkující nebo vyjíždějící v prostoru za vaším vozidlem, vozidlo, které se blíží k vašemu vozidlu a zatáčí apod.). Pokud k tomu dojde, funkce může varovat řidiče a ovládat brzdu bezdůvodně.

Při couvání vždy zkontrolujte své okolí.

- Při šikmém parkování vozidla

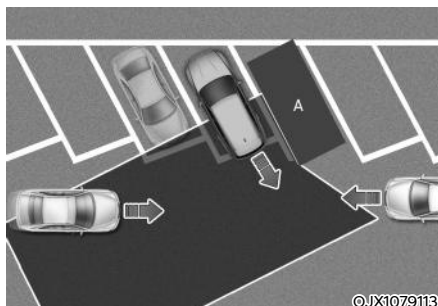

[A]: Vozidlo

Při šikmém couvání může být omezen asistent prevence kolize s vozidly v příčném směru při couvání a nemusí detekovat vozidlo přibližující se zleva nebo zprava. Pokud k tomu dojde, tato funkce nemusí řidiče varovat a nemusí ovládat brzdy, když je to potřeba. Při couvání vždy zkontrolujte své okolí.

- Když vozidlo jede na svahu nebo se k němu blíží

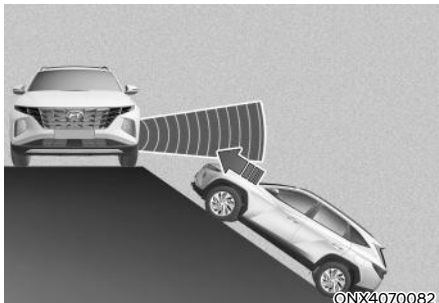

Při jízdě na svahu nebo v blízkosti svahu nahoru nebo dolů může být omezen asistent prevence kolize s vozidly v příčném směru při couvání a nemusí detekovat vozidlo přibližující se zleva nebo zprava. Pokud k tomu dojde, tato funkce nemusí řidiče varovat a nemusí ovládat brzdy, když je to potřeba.

Při couvání vždy zkontrolujte své okolí.

- Zajištění na parkovací místo v blízkosti zdi

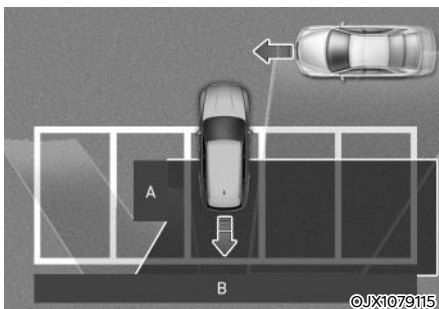

[A]: Konstrukce, [B]: Zed'

Asistent prevence kolize s vozidly v příčném směru při couvání může detekovat vozidla projíždějící před vámi při parkování couváním na parkovací místo se zdí nebo konstrukcí vzadu nebo po straně.

Pokud k tomu dojde, funkce může varovat řidiče a ovládat brzdu bezdůvodně.

Při couvání vždy zkontrolujte své okolí.

- Při parkování vozidla zacouváním

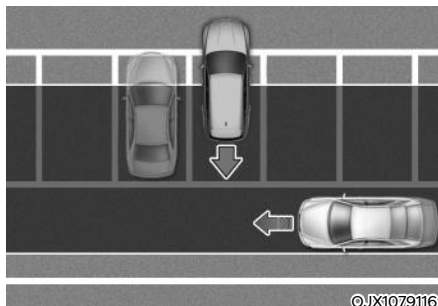

Asistent prevence kolize s vozidly v příčném směru při couvání může detekovat vozidla projíždějící za vámi, když parkujete couváním na parkovací místo. Pokud k tomu dojde, funkce může varovat řidiče a ovládat brzdu bezdůvodně.

Při couvání vždy zkontrolujte své okolí.

## ⚠ VÝSTRAHA

- Při tažení přívěsu nebo jiného vozidla vám doporučujeme z bezpečnostních důvodů vypnout asistenta prevence kolize s vozidly v příčném směru při couvání.
- Asistent prevence kolize s vozidly v příčném směru při couvání nemusí fungovat správně, pokud je rušen silnými elektromagnetickými vlnami.
- Asistent prevence kolize s vozidly v příčném směru při couvání nemusí fungovat po dobu 3 sekund po nastartování vozidla nebo po inicializaci zadních rohových radarů.

## VAROVÁNÍ VZDÁLENOSTI PŘI PARKOVÁNÍ (COUVÁNÍ) (PDW) (JE-LI VE VÝBAVĚ)

Varování vzdálenosti při parkování (couvání) upozorní řidiče, pokud je v určité vzdálenosti detekována překážka, když vozidlo couvá nízkou rychlostí.

### Detekční snímač



[2]: Zadní ultrazvukové snímače.

Umístění detekčních snímačů je znázorněno na obrázku výše.

### Nastavení varování vzdálenosti při parkování (couvání)

#### Způsoby varování

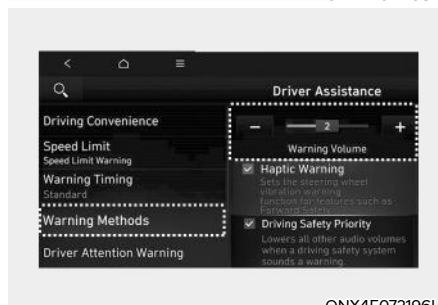
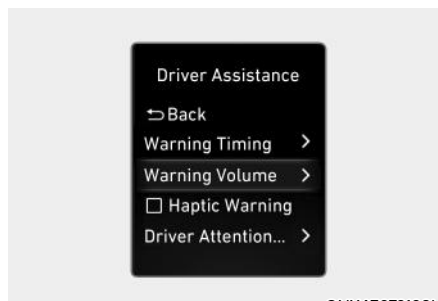

Hlasitost varování můžete změnit tím, že při běžícím motoru vyberete v menu Uživatelská nastavení sdruženého přístroje možnost „User Settings → Driver Assistance → Warning Volume“ nebo v menu Nastavení multimediálního systému vyberete možnost „Setup (Settings) → Vehicle Settings → Driver Assistance → Warning Methods → Warning Volume“.

## **i** Informace

- Pokud změníte způsob varování, může se změnit způsob varování i jiných asistenčních systémů.
- Při opětovném nastartování motoru se zachová poslední nastavení způsobu varování.
- V závislosti na funkci použité ve vašem vozidle nemusí být nabídka Nastavení k dispozici.
- I když je pro hlasitost varování vybrána možnost „0“ nebo „Off“ (Vypnuto), hlasitost varování se nevypne, ale zvuk bude znít hlasitostí „1“ nebo „Low“ (Nízká).
- V závislosti na regionu a aktualizaci softwaru multimediálního systému se v menu Nastavení může zobrazovat „Warning Sound and Haptic“ (Varovný zvuk a vibrace volantů) nebo „Warning Methods“ (Způsoby varování).

## Činnost varování vzdálenosti při parkování (couvání)

### Ovládací tlačítko

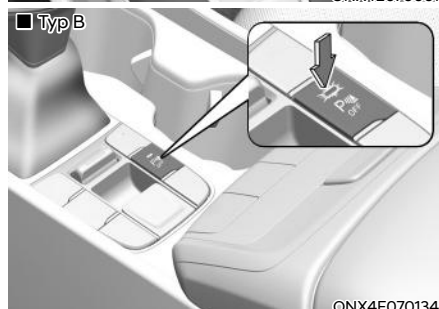

**Tlačítko vypnutí varování vzdálenosti při parkování (couvání) (je-li ve výbavě)**

- Stisknutím tlačítka vypnutí varování vzdálenosti při parkování (couvání) ( $\text{P}_{\text{OFF}}$ ) vypnete varování vzdálenosti při parkování (couvání). Opětovným stisknutím tlačítka funkci zapnete.
- Pokud je varování vzdálenosti při parkování (couvání) vypnuté (kontrolka tlačítka nesvíí), pokud přepadíte do polohy R (zpátečka), funkce se automaticky zapne.

**Varování vzdálenosti při parkování (couvání)**

- Varování vzdálenosti při parkování (couvání) bude v činnosti, když je zařazena poloha R (zpátečka).
- Varování vzdálenosti při parkování (couvání) detekuje osobu, zvíře nebo předmět za vozidlem, když je rychlost vozidla při couvání nižší než 10 km/h.

Vzdálenost od objektu	Varovný ukazatel při couvání	Varovný zvuk
60 až 120 cm		Bzučák zní přerušovaně.
30 až 60 cm		Bzučák zní častěji.
do 30 cm		Bzučák zní trvale.

- Odpovídající kontrolka se rozsvítí vždy, když některý ultrazvukový snímač detekuje osobu, zvíře nebo předmět ve svém detekčním rozsahu. Zazní také varovný zvuk.
- Pokud jsou současně detekovány více než dva objekty, bude vydán varovný zvuk pro nejbližší z nich.
- Tvar kontrolky na obrázku se může lišit od tvaru skutečného vozidla.

**Porucha a omezení funkce varování vzdálenosti při parkování (couvání)****Porucha varování vzdálenosti při parkování (couvání)**

Po nastartování motoru se při přeřazení do polohy R (zpátečka) ozve pípnutí, což znamená, že varování vzdálenosti při parkování (couvání) funguje správně.

Pokud se však vyskytne jeden nebo více z následujících stavů, nejprve zkontrolujte, zda ultrazvukový snímač není poškozený nebo zakrytý cizím materiálem. Pokud funkce stále nefunguje správně, doporučujeme vám nechat vozidlo zkontrolovat u autorizovaného opravce HYUNDAI.

- Nezní varovný zvuk.
- Bzučák vydává přerušované zvuky.
- Na displeji sdruženého přístroje se zobrazí varovné hlášení „Parking sensor error or blockage“ (Chyba nebo zakrytí parkovacího snímače).



ONX4E070101

**⚠ VÝSTRAHA**

- **Varování vzdálenosti při parkování (couvání) je doplňkovou funkcí. Provoz varování vzdálenosti při parkování (couvání) může být ovlivněn několika faktory (včetně podmínek prostředí). Je odpovědností řidiče, aby před parkováním a během něj vždy kontroloval pohled dozadu.**

- **Záruka na vaše nové vozidlo se nevztahuje na nehody nebo poškození vozidla z důvodu závady systému varování vzdálenosti při parkování (couvání).**
- **Při jízdě v blízkosti předmětů, chodců a zejména dětí buďte opatrní. Některé objekty nemusí ultrazvukové snímače detekovat z důvodu vzdálenosti, velikosti nebo materiálu, které všechny mohou omezovat účinnost snímače.**

### ***Omezení varování vzdálenosti při parkování (couvání)***

- Varování vzdálenosti při parkování (couvání) nemusí fungovat správně, jestliže:
  - Následkem vlhkosti se na snímači tvoří námraza.
  - Snímač je zakrytý látkou, například sněhem nebo vodou (varování vzdálenosti při parkování (couvání) bude fungovat správně, jakmile takovou cizí látku odstraníte.)
  - Počasí je extrémně horké nebo chladné.
  - Snímač nebo sestava snímače byly demontovány.
  - Povrch snímače je silně přitlačen nebo zasažen tvrdým předmětem.
  - Povrch snímače je poškrábaný ostrým předmětem.
  - Na snímače a jejich okolí byl přímo nasměrován proud vysokotlaké vody.
- Varování vzdálenosti při parkování (couvání) může přestat fungovat, dojde k následujícím situacím:
  - Je přítomen silný déšť nebo stříkající voda.
  - Po povrchu snímače teče voda.
  - Systém je ovlivněn snímači jiného vozidla.
  - Snímač je pokrytý sněhem nebo ledem.
- Jízda po nerovném povrchu, štěrkových cestách nebo v křovinatém porostu.
- Před snímačem jsou objekty, které generují ultrazvukové vlny.
- Registrační značka je umístěna na jiném než původním místě.
- Byla změněna výška nárazníku vozidla nebo instalace ultrazvukového snímače.
- Připevnění zařízení nebo příslušenství vedle ultrazvukových snímačů.
- Následující objekty nemusejí být detekovány:
  - Ostré nebo tenké objekty, jako například lana, řetězy nebo malé tyče.
  - Objekty, které mají tendenci absorbovat frekvenci snímače, jako například tkaniny, houbovitě materiály nebo sníh.
  - Objekty menší než 100 cm a užší než 14 cm v průměru.
  - Chodci, zvířata nebo předměty, které jsou velmi blízko ultrazvukových senzorů
- Pokud se mezi senzory nachází překážka, kontrolky systému varování vzdálenosti při parkování (couvání) mohou být zobrazeny jinde než na skutečně detekovaném místě.
- Kontrolka varování vzdálenosti při parkování (couvání) se nemusí zobrazovat postupně v závislosti na rychlosti vozidla nebo tvaru překážky.
- Pokud systém varování vzdálenosti při parkování (couvání) vyžaduje opravu, doporučujeme vám nechat vozidlo zkontrolovat u autorizovaného opravce HYUNDAI.

## VAROVÁNÍ VZDÁLENOSTI PŘI PARKOVÁNÍ (JÍZDA VPŘED/COUVÁNÍ) (PDW) (JE-LI VE VÝBAVĚ)

Varování vzdálenosti při parkování (jízda vpřed/couvání) upozorní řidiče, pokud je v určité vzdálenosti detekována překážka, když vozidlo jede vpřed nebo couvá nízkou rychlostí.

### Detekční snímač

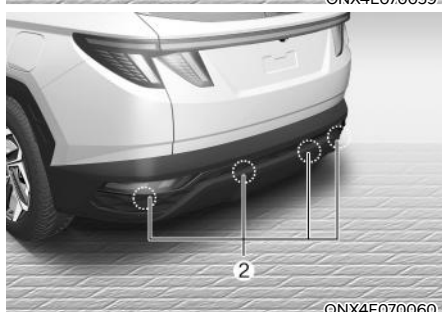
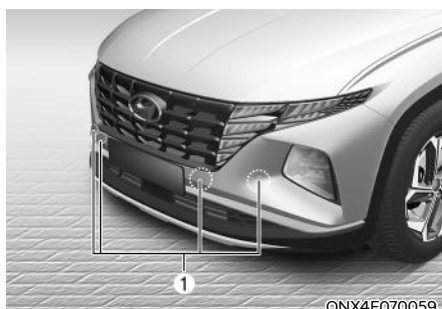

- [1]: Přední ultrazvukové snímače
- [2]: Zadní ultrazvukové snímače.

Umístění detekčních snímačů je znázorněno na obrázku výše.

### Nastavení varování vzdálenosti při parkování (jízda vpřed/couvání) **Způsoby varování**

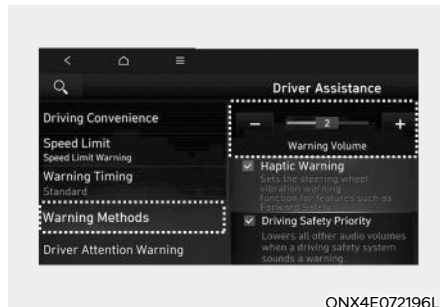
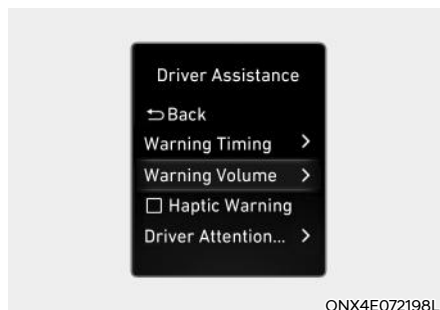

Hlasitost varování můžete změnit tím, že při běžícím motoru vyberete v menu Uživatelská nastavení sruženého přístroje možnost „User Settings → Driver Assistance → Warning Volume“ nebo v menu Nastavení multimediálního systému vyberete možnost „Setup (Settings) → Vehicle Settings → Driver Assistance → Warning Methods → Warning Volume“.



## **i** Informace

- Pokud změníte způsob varování, může se změnit způsob varování i jiných asistenčních systémů.
- Při opětovném nastartování motoru se zachová poslední nastavení způsobu varování.
- V závislosti na specifikaci vozidla nemusí být nabídka Nastavení k dispozici.
- I když je pro hlasitost varování vybrána možnost „0“ nebo „Off“ (Vypnuto), hlasitost varování se nevypne, ale zvuk bude znít hlasitostí „1“ nebo „Low“ (Nízká).
- V závislosti na regionu a aktualizaci softwaru multimediálního systému se v menu Nastavení může zobrazovat, „Warning Sound and Haptic“ (Varovný zvuk a vibrace volantu) nebo „Warning Methods“ (Způsoby varování).

### **Automatické zapnutí varování vzdálenosti při parkování**

Chcete-li používat funkci automatického zapnutí varování vzdálenosti při parkování, vyberte v menu Nastavení na sdruženém přístroji nebo v multimediálním systému možnost „Driver assistance → Parking safety → Parking distance warning auto on“.

## Činnost varování vzdálenosti při parkování (jízda vpřed/couvání)

### Ovládací tlačítko

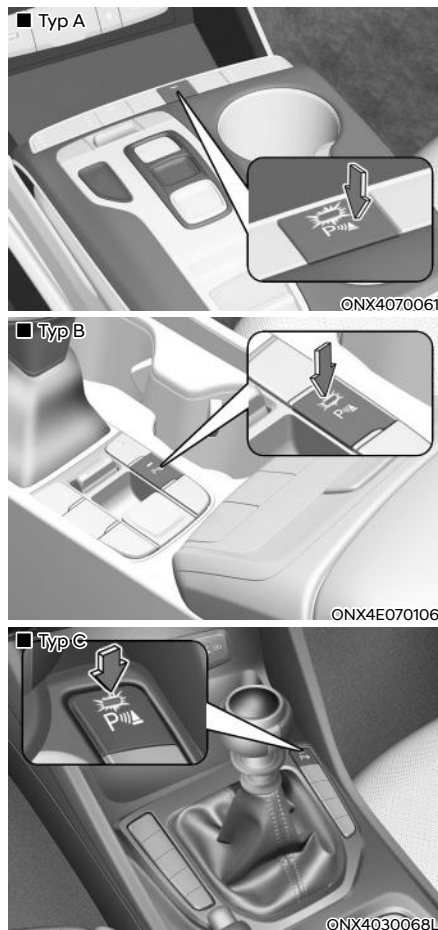

**Tlačítko Bezpečnost při parkování**

- Stisknutím tlačítka Bezpečnost při parkování (P<sup>u</sup>) zapnete varování vzdálenosti při parkování (jízda vpřed/couvání). Opětovným stisknutím tlačítka funkci vypnete.
- Pokud je varování vzdálenosti při parkování (jízda vpřed/couvání) vypnuté (kontrolka tlačítka svítí), pokud přepadíte do polohy R (zpátečka), funkce se automaticky zapne.
- Když se rozsvítí varování vzdálenosti při parkování (jízda vpřed/couvání), kontrolka v tlačítku se rozsvítí. Pokud je rychlost vozidla vyšší než 30 km/h, varování vzdálenosti při parkování (jízda vpřed/couvání) se vypne (kontrolka v tlačítku se zhasne).

**Varování vzdálenosti při parkování (jízda vpřed)**

- Varování vzdálenosti při parkování (jízda vpřed) bude v činnosti, když je splněna některá z následujících podmínek.
  - Při zapnutém varování vzdálenosti při parkování (couvání) je řadicí páka přesunuta z polohy R (zpátečka) do jiné polohy.
  - Řadicí páka není v poloze R (zpátečka) a svítí kontrolka v tlačítku Bezpečnost při parkování (P<sup>u</sup>).
  - V menu Nastavení je vybrána možnost „Parking Distance Warning Auto On“ (Automatické zapnutí varování vzdálenosti při parkování) a není zařazena poloha R (zpátečka).
- Varování vzdálenosti při parkování (jízda vpřed) detekuje osobu, zvíře nebo předmět před vozidlem, když je rychlost vozidla při jízdě v před nižší než 10 km/h.
- Varování vzdálenosti při parkování (jízda vpřed) není v činnosti, pokud je rychlost vozidla vpřed vyšší než 10 km/h, i když svítí kontrolka v tlačítku Bezpečnost při parkování

(P<sup>u</sup>). Varování vzdálenosti při parkování (jízda vpřed) bude znovu v činnosti, pokud rychlost vozidla vpřed poklesne pod 10 km/h, a bude svítit kontrolka v tlačítku Bezpečnost při parkování (P<sup>u</sup>).

- Když je vybrána možnost „Parking Distance Warning Auto On“ (Automatické zapnutí varování vzdálenosti při parkování), kontrolka v tlačítku Bezpečnost při parkování zůstane svítit P<sup>u</sup>.
- Když není vybrána možnost „Parking Distance Warning Auto On“ (Automatické zapnutí varování vzdálenosti při parkování) a rychlost vozidla vpřed je vyšší než 30 km/h, kontrolka v tlačítku Bezpečnost při parkování (P<sup>u</sup>) zhasne. I když pojedete rychlostí nižší než 10 km/h, varování vzdálenosti při parkování (jízda vpřed) se nezapne.

Vzdálenost od objektu	Varovný ukazatel při jízdě vpřed	Varovný zvuk
60 až 100 cm		Bzučák zní přerušovaně.
30 až 60 cm		Bzučák zní častěji.
do 30 cm		Bzučák zní trvale.

- Odpovídající kontrolka se rozsvítí vždy, když některý ultrazvukový snímač detekuje osobu, zvíře nebo předmět ve svém detekčním rozsahu. Zazní také varovný zvuk.
- Pokud jsou současně detekovány více než dva objekty, bude vydán varovný zvuk pro nejbližší z nich.
- Tvar kontrolky na obrázku se může lišit od tvaru skutečného vozidla.

### Varování vzdálenosti při parkování (couvání)

- Varování vzdálenosti při parkování (couvání) bude v činnosti, když je zařazena poloha R (zpátečka).
- Varování vzdálenosti při parkování (couvání) detekuje osobu, zvíře nebo předmět za vozidlem, když je rychlost vozidla při couvání nižší než 10 km/h.
- Pokud je rychlost vozidla při couvání nižší než 10 km/h, přední i zadní ultrazvukové snímače budou detekovat objekty. Přední ultrazvukové snímače však dokážou detekovat osobu, zvíře nebo předmět, jsou-li ve vzdálenosti do 60 cm od snímačů.

Vzdálenost od objektu	Varovný ukazatel při couvání	Varovný zvuk
60 až 120 cm		Bzučák zní přerušovaně.
30 až 60 cm		Bzučák zní častěji.
do 30 cm		Bzučák zní trvale.

- Odpovídající kontrolka se rozsvítí vždy, když některý ultrazvukový snímač detekuje osobu, zvíře nebo předmět ve svém detekčním rozsahu. Zazní také varovný zvuk.
- Pokud jsou současně detekovány více než dva objekty, bude vydán varovný zvuk pro nejbližší z nich.
- Tvar kontrolky na obrázku se může lišit od tvaru skutečného vozidla.

### Porucha a omezení funkce varování vzdálenosti při parkování (jízda vpřed/couvání) Porucha varování vzdálenosti při parkování (jízda vpřed/couvání)

Po nastartování motoru se při přeřazení do polohy R (zpátečka) ozve pípnutí, což znamená, že varování vzdálenosti při parkování (jízda vpřed/couvání) funguje správně.

Pokud se však vyskytne jeden nebo více z následujících stavů, nejprve zkontrolujte, zda ultrazvukový snímač není poškozený nebo zakrytý cizím materiálem. Pokud funkce stále nefunguje správně, doporučujeme vám nechat vozidlo zkontrolovat u autorizovaného opravce HYUNDAI.

- Nezní varovný zvuk.
- Bzučák vydává přerušované zvuky.
- Na displeji sdruženého přístroje se zobrazí varovné hlášení „Parking sensor error or blockage“ (Chyba nebo zakrytí parkovacího snímače).

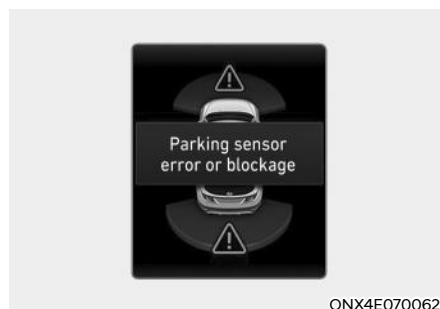

**VÝSTRAHA**

- **Varování vzdálenosti při parkování (jízda vpřed/couvání) je doplňkovou funkcí. Provoz varování vzdálenosti při parkování (jízda vpřed/couvání) může být ovlivněn několika faktory (včetně podmínek prostředí). Je odpovědností řidiče, aby před parkováním a během něj vždy kontroloval pohled dopředu a dozadu.**
- **Záruka na vaše nové vozidlo se nevztahuje na nehody nebo poškození vozidla z důvodu poruchy varování vzdálenosti při parkování (jízda vpřed/couvání).**
- **Při jízdě v blízkosti předmětů, chodců a zejména dětí buďte opatrní. Některé objekty nemusí ultrazvukové snímače detekovat z důvodu vzdálenosti, velikosti nebo materiálu, které všechny mohou omezovat účinnost snímače.**

***Omezení funkce varování vzdálenosti při parkování (jízda vpřed/couvání)***

- Varování vzdálenosti při parkování (jízda vpřed/couvání) nemusí fungovat správně, jestliže:
  - Následkem vlhkosti se na snímači tvoří námraza.
  - Snímač je zakrytý látkou, například sněhem nebo vodou (varování vzdálenosti při parkování (jízda vpřed/couvání) bude fungovat správně, jakmile takovou látku odstraníte.)
  - Počasí je extrémně horké nebo chladné.
  - Snímač nebo sestava snímače byly demontovány.
  - Povrch snímače je silně přitlačen nebo zasažen tvrdým předmětem.
  - Povrch snímače je poškrábaný ostrým předmětem.
  - Na snímače a jejich okolí byl přímo nasměrován proud vysokotlaké vody.

- Varování vzdálenosti při parkování (jízda vpřed/couvání) může přestat fungovat, dojde k následujícím situacím:
  - Je přítomen silný déšť nebo stříkající voda.
  - Po povrchu snímače teče voda.
  - Systém je ovlivněn snímači jiného vozidla.
  - Snímač je pokrytý sněhem nebo ledem.
  - Jízda po nerovném povrchu, šterkových cestách nebo v křovinatém porostu.
  - Před snímačem jsou objekty, které generují ultrazvukové vlny.
  - Registrační značka je umístěna na jiném než původním místě.
  - Byla změněna výška nárazníku vozidla nebo instalace ultrazvukového snímače.
  - Připevnění zařízení nebo příslušenství vedle ultrazvukových snímačů.
- Následující objekty nemusejí být detekovány:
  - Ostré nebo tenké objekty, jako např. lana, řetězy nebo malé tyče.
  - Objekty, které mají tendenci absorbovat frekvenci snímače, jako např. tkaniny, houbovitě materiály nebo sníh.
  - Objekty menší než 100 cm a užší než 14 cm v průměru.
  - Chodci, zvířata nebo předměty, které jsou velmi blízko ultrazvukových senzorů
- Pokud se mezi senzory nachází překážka, kontrolky systému varování vzdálenosti při parkování (couvání) mohou být zobrazeny jinde než na skutečně detekovaném místě.
- Kontrolka varování vzdálenosti při parkování (couvání) se nemusí zobrazovat postupně v závislosti na rychlosti vozidla nebo tvaru překážky.
- Pokud systém varování vzdálenosti při parkování (jízda vpřed/couvání) vyžaduje opravu, doporučujeme vám nechat vozidlo zkontrolovat u autorizovaného opravce HYUNDAI.

## ASISTENT PREVENCE KOLIZE PŘI PARKOVÁNÍ (COUVÁNÍ) (PCA) (JE-LI VE VÝBAVĚ)

Asistent prevence kolize při parkování (couvání) může varovat řidiče nebo bude pomáhat s brzděním, aby snížil možnost kolize s chodcem nebo předmětem při jízdě nízkou rychlostí.

### Detekční snímače



[1]: Širokouhlá zpětná kamera,  
[2]: Zadní ultrazvukové snímače.

Umístění detekčních snímačů je znázorněno na obrázku výše.

### Nastavení asistenta prevence kolize při parkování (couvání)

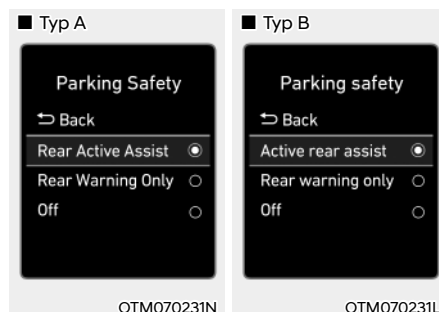

### Bezpečnost při parkování

- Se zapnutým motorem v menu Nastavení vyberte nebo zrušte výběr možnosti „Driver Assistance → Parking Safety“ a nastavte, zda se mají používat jednotlivé funkce.
  - Pokud je vybrána možnost „Rear Active Assist“ (nebo „Active rear assist“) (Zadní asistent aktivní), asistent prevence kolize při parkování (couvání) varuje řidiče a bude pomáhat s brzděním, když hrozí srážka s chodcem nebo předmětem.
  - Pokud je vybrána možnost „Rear Warning Only“ (nebo „Rear warning only“) (Pouze zadní varování), asistent prevence kolize při parkování (couvání) varuje řidiče, když hrozí srážka s chodcem nebo předmětem. Systém nebude pomáhat s brzděním.
  - Pokud je vybrána možnost „Off“ (Vypnuto), asistent prevence kolize při parkování (couvání) se vypne.

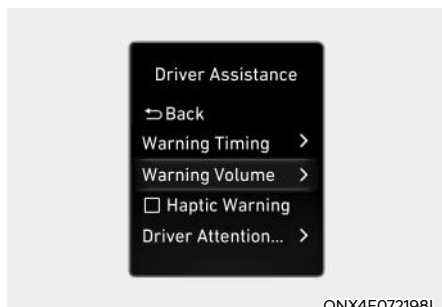

ONX4E072198L

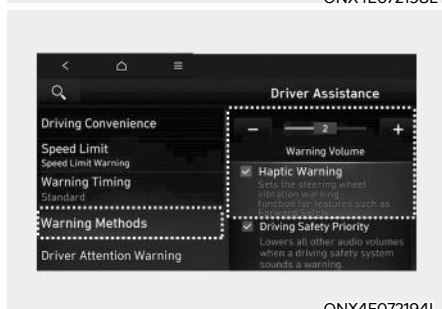

ONX4E072194L

### Způsoby varování

Hlasitost varování můžete změnit tím, že při běžícím motoru vyberete v menu Uživatelská nastavení sdruženého přístroje možnost „User Settings → Driver Assistance → Warning Volume“ nebo v menu Nastavení multimediálního systému vyberete možnost „Setup (Settings) → Vehicle Settings → Driver Assistance → Warning Methods → Warning Volume“.

Vibrace volantu můžete aktivovat tím, že při běžícím motoru vyberete v menu Uživatelská nastavení sdruženého přístroje možnost „User Settings → Driver Assistance → Haptic Warning“ nebo v menu Nastavení multimediálního systému vyberete možnost „Setup (Settings) → Vehicle Settings → Driver Assistance → Warning Methods → Haptic Warning“. (je-li ve výbavě)

### **i** Informace

- Pokud změníte způsob varování, může se změnit způsob varování i jiných asistenčních systémů.
- Při opětovném nastartování motoru se zachová poslední nastavení způsobu varování.
- V závislosti na funkci použité ve vašem vozidle nemusí být nabídka Nastavení k dispozici.
- I když je pro hlasitost varování vybrána možnost „0“ nebo „Off“ (Vypnuto), hlasitost varování se nevyplne, ale zvuk bude znít hlasitostí „1“ nebo „Low“ (Nízká).
- Když je zrušen výběr možnosti „Haptic Warning“ (Haptické varování), zatímco je pro hlasitost varování vybrána možnost „0“ nebo Off“ (Vypnuto), hlasitost varování se aktivuje s úrovní „2“ nebo „Medium“ (Střední).
- Když je pro hlasitost varování vybrána možnost „0“ nebo „Off“ (Vypnuto), zatímco je zrušen výběr možnosti „Haptic Warning“ (Haptické varování), vibrace volantu se aktivují.
- V závislosti na regionu a aktualizaci softwaru multimediálního systému se v menu Nastavení může zobrazovat „Warning Sound and Haptic“ (Varovný zvuk a vibrace volantu) nebo „Warning Methods“ (Způsoby varování).

## Činnost asistenta prevence kolize při parkování (couvání)

### Provozní podmínky

Pokud je v menu Nastavení nastavena možnost „Rear Active Assist“ (Zadní asistent aktivní) nebo „Rear Warning Only“ (Pouze zadní varování), asistent prevence kolize při parkování (couvání) bude v pohotovostním stavu, pokud budou splněny následující podmínky:

- Jsou zavřené dveře zavazadlového prostoru.
- Je zařazena poloha R (zpátečka).
- Rychlost vozidla je nižší než 6 km/h.
- Komponenty asistenta prevence kolize při parkování (couvání), jako je širokouhlá zpětná kamera a zadní ultrazvukové snímače, fungují běžným způsobem.

Když se aktivuje asistent prevence kolize při parkování (couvání), na displeji sruženého přístroje se za obrázkem vozidla zobrazí čára.

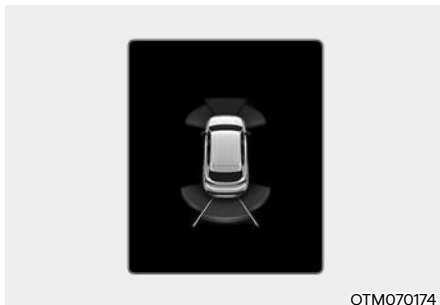

### **i** Informace

Asistent prevence kolize při parkování (couvání) je v činnosti pouze po zařazení polohy R (zpátečka). Chcete-li znovu aktivovat asistenta prevence kolize při parkování (couvání), přeřaďte z jiného rychlostního stupně do polohy R (zpátečka).

### Asistent prevence kolize při couvání

- Pokud asistent prevence kolize při parkování (couvání) detekuje riziko kolize s chodcem nebo předmětem, varuje řidiče zvukovým varováním a varovným hlášením na displeji sruženého přístroje. Když je v činnosti zpětná kamera, zobrazí se varování na obrazovce funkce multimediálního systému.
- Pokud asistent prevence kolize při parkování (couvání) detekuje bezprostředně hrozící kolizi s chodcem nebo předmětem za vozidlem, pomůže vám s brzděním. Řidič musí dávat pozor, protože po 2 sekundách pomoc s brzděním skončí. Řidič musí okamžitě sešlápnout brzdový pedál a zkontrolovat okolí vozidla.
- Ovládání brzd skončí, když:
  - Je zařazena poloha P (parkování) nebo D (jízda).
  - Řidič dostatečnou silou sešlápne brzdový pedál.
  - Pomoc s brzděním trvala přibližně 2 sekundy.
- Varování se vypne, když:
  - Řidič přesune řadicí páku do polohy P (parkování), N (neutrál) nebo D (jízda).

### Varování před kolizí při couvání

- Pokud asistent prevence kolize při parkování (couvání) detekuje riziko kolize s chodcem nebo předmětem, varuje řidiče zvukovým varováním a varovným hlášením na displeji sdruženého přístroje. Když je v činnosti zpětná kamera, zobrazí se varování na obrazovce funkce multimediálního systému.
- Pokud je vybrána možnost „Rear warning only“ (Pouze varování vzadu), systém nebude pomáhat s brzděním.
- Varování se vypne, když je řadicí páka přesunuta do polohy P (parkování), N (neutrál) nebo D (jízda).

### Porucha a omezení asistenta prevence kolize při parkování (couvání)

#### ***Porucha asistenta prevence kolize při parkování (couvání)***

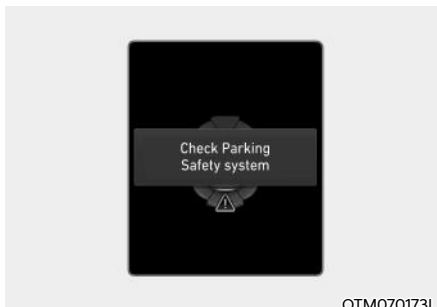

Pokud asistent prevence kolize při parkování (couvání) nebo jiné související funkce nepracují správně, na displeji sdruženého přístroje se zobrazí varovné hlášení „Check Parking Safety system“ (Zkontrolujte systém bezpečnosti při parkování) a asistent prevence kolize při parkování (couvání) se automaticky vypne. Doporučujeme vám nechat funkci zkontrolovat u autorizovaného opravce HYUNDAI.



## Vypnutí asistenta prevence kolize při parkování (couvání)



ONX4E071037L

Širokoúhlá zpětná kamera se používá jako detekční snímač k detekci chodců. Pokud je čočka kamery pokryta cizím materiálem, například sněhem nebo deštěm, může dojít ke snížení detekčního výkonu a dočasnému omezení nebo vypnutí funkce asistenta prevence kolize při parkování (couvání). Vždy udržujte objektiv kamery čistý.



ONX4EPHO71013L

Zadní ultrazvukové snímače jsou umístěny uvnitř zadního nárazníku a detekují předměty v prostoru vzadu. Pokud jsou snímače pokryty cizím materiálem, například sněhem nebo deštěm, může dojít ke snížení detekčního výkonu a dočasnému omezení nebo vypnutí funkce asistenta prevence kolize při parkování (couvání). Zadní nárazník udržujte vždy čistý.



OTM070219L

OTM070176L

Na displeji sdruženého přístroje se zobrazí varovné hlášení „Rear camera error or blockage“ (Chyba nebo zakrytí kamery) nebo „Parking sensor error or blockage“ (Chyba nebo zakrytí parkovacího snímače), pokud dojde k následujícím situacím:

- Širokoúhlá zpětná kamera nebo zadní ultrazvukové snímače jsou zakryty cizím materiálem, jako je sníh nebo kapky deště apod.
- Je nepříznivé počasí, například husté sněžení, silný déšť atd.

Pokud k tomu dojde, může se asistent prevence kolize při parkování (couvání) vypnout nebo nemusí fungovat správně. Zkontrolujte, zda jsou širokoúhlá zpětná kamera a zadní ultrazvukové snímače čisté.

### **Omezení funkce asistenta prevence kolize při parkování (couvání)**

Asistent prevence kolize při parkování (couvání) nemusí pomáhat při brzdění nebo varovat řidiče, navzdory přítomnosti chodců nebo předmětů, za následujících okolností:

- Problémy s vozidlem
  - Je nainstalováno jakékoli jiné než tovární vybavení nebo příslušenství.
  - Vaše vozidlo je nestabilní z důvodu nehody nebo jiných příčin.
  - Byla změněna výška nárazníku nebo instalace zadního ultrazvukového snímače.
  - Širokouhlá zpětná kamera nebo zadní ultrazvukové snímače jsou poškozeny.
  - Širokouhlá zpětná kamera nebo zadní ultrazvukové snímače jsou znečištěny cizím materiálem, jako je sníh, špína apod.
  - Širokouhlá zpětná kamera je zakryta světelným zdrojem nebo vlivem nepříznivého počasí, jako je silný déšť, mlha, sníh apod.
- Problémy s okolním prostředím
  - Okolní prostředí je velmi silně nebo velmi slabě osvětlené.
  - Venkovní teplota je velmi vysoká nebo velmi nízká.
  - Vítr je buď silný (nad 20 km/h), nebo fouká kolmo na zadní nárazník.
  - V blízkosti vašeho vozidla se nacházejí objekty generující nadměrný hluk, jako jsou houkačky vozidel, hlasité motory motocyklů nebo vzduchové brzdy nákladních automobilů.
  - V blízkosti vašeho vozidla se nachází ultrazvukový snímač s podobnou frekvencí.
  - Vozidlo a chodec se nacházejí na plochách o různých výškách.
  - Obraz chodce v širokouhlé zpětné kameře je neodlišitelný od pozadí.
- Chodec je blízko zadní hrany vozidla.
- Chodec nestojí vzpřímeně.
- Chodec je pro detekci asistentem prevence kolize při parkování (couvání) buď příliš nízkého, nebo příliš vysokého vzrůstu.
- Chodec nebo cyklista má na sobě oblečení, které splývá s pozadím, takže je obtížné jej detekovat.
- Chodec má na sobě oblečení, které neodráží dobře ultrazvukové vlny.
- Velikost, tloušťka, výška nebo tvar objektu neodráží dobře ultrazvukové vlny (např. tyč, křoví, obrubníky, vozíky, okraj zdi apod.).
- Chodec nebo předmět se pohybují.
- Chodec nebo předmět je velmi blízko k zadní části vozidla.
- Za chodcem nebo objektem je zeď.
- Objekt se nenachází naproti středu zadní části vozidla.
- Objekt není rovnoběžný se zadním nárazníkem.
- Vozovka je kluzká nebo nakloněná.
- Řidič couvá s vozidlem ihned po zařazení polohy R (zpátečka).
- Řidič zrychluje nebo krouží s vozidlem.

Asistent prevence kolize při parkování (couvání) může za následujících okolností zbytečně varovat řidiče nebo pomáhat s brzděním, navzdory nepřítomnosti chodců nebo předmětů:

- Je nainstalováno jakékoli jiné než tovární vybavení nebo příslušenství.
- Vaše vozidlo je nestabilní z důvodu nehody nebo jiných příčin.
- Byla změněna výška nárazníku nebo instalace zadního ultrazvukového snímače.
- Výška vašeho vozidla je nízká nebo vysoká kvůli těžkému nákladu, neobvyklému tlaku v pneumatikách apod.
- Zpětná kamera nebo zadní ultrazvukové snímače jsou znečištěny cizím materiálem, jako je sníh, špína apod.
- Vzor na silnici je mylně považován za chodce.
- Na zemi je stín nebo se od ní odráží světlo.
- Chodci nebo předměty jsou v okolí dráhy vozidla.
- V blízkosti vašeho vozidla se nacházejí objekty generující nadměrný hluk, jako jsou houkačky vozidel, hlasité motory motocyklů nebo vzduchové brzdy nákladních automobilů.
- Vaše vozidlo couvá směrem k úzkému průchodu nebo parkovacímu místu.
- Vaše vozidlo couvá směrem k nerovnému povrchu vozovky, jako je nepevněná cesta, šterk, retardér, svah apod.
- Na zadní části vozidla je namontován přívěs nebo nosič.
- V blízkosti vašeho vozidla se nachází ultrazvukový snímač s podobnou frekvencí.



## VÝSTRAHA

**Při používání asistenta prevence kolize při parkování (couvání) dodržujte následující opatření:**

- **Při jízdě buďte vždy velmi opatrní. Za brzdění a bezpečnou jízdu odpovídá řidič.**
- **Během jízdy vždy věnujte pozornost stavu vozovky a dopravní situaci, bez ohledu na to, zda systém vydává varování.**
- **Vždy se před rozjetím rozhlédněte kolem vozidla a ověřte, že v cestě nejsou žádní chodci nebo předměty.**
- **Chování asistenta prevence kolize při parkování (couvání) se může za určitých podmínek lišit. Pokud je rychlost vozidla vyšší než 4 km/h, asistent prevence kolize při parkování (couvání) bude pomáhat s prevencí kolize pouze v případě, že jsou detekováni chodci. Při couvání s vozidlem se vždy rozhlížejte a dávejte pozor.**
- **Některé objekty nemusí zadní ultrazvukové snímače detekovat z důvodu jejich vzdálenosti, velikosti nebo materiálu, které všechny mohou omezovat účinnost snímače.**
- **V závislosti na jízdních podmínkách nemusí asistent prevence kolize při parkování (couvání) fungovat správně, nebo se může uvést činnost bezdůvodně.**
- **Nespoléhejte se pouze na asistenta prevence kolize při parkování (couvání). Mohlo by dojít k poškození vozidla nebo zranění osob.**

## POZOR

- Při náhlém brzdění k odvrácení kolize může být slyšet hluk.
- Varovný zvuk asistenta prevence kolize při parkování (couvání) nemusí být slyšet v případě, že se již vydává jiný varovný zvuk, například upozornění na zapnutí bezpečnostních pásů.
- Asistent prevence kolize při parkování (couvání) nemusí správně fungovat, když je zadní nárazník poškozený nebo došlo k jeho výměně či opravě.
- Asistent prevence kolize při parkování (couvání) nemusí fungovat správně, pokud je rušen silnými elektromagnetickými vlnami.
- Hlasitý poslech audiosystému ve vozidle může bránit cestujícím slyšet varovné zvuky asistenta prevence kolize při parkování (couvání).
- Při tažení přívěsu vypněte asistenta prevence kolize při parkování (couvání). Při couvání s přívěsem se aktivuje asistent prevence kolize při parkování (couvání), protože detekuje přívěs.
- Řízení brzd systémem nemusí fungovat správně v závislosti na stavu systému ESC (elektronický stabilizační systém).  
Pouze varování se zobrazí, když:
  - Svítí varovná kontrolka systému ESC (elektronický stabilizační systém).
  - Systém ESC (elektronický stabilizační systém) působí v jiné funkci.

## POZOR

Pro zachování optimálního výkonu detekčních snímačů dodržujte následující opatření:

- Širokoúhloou zpětnou kameru a zadní ultrazvukové snímače udržujte vždy čisté.
- Při čištění objektivu širokoúhlé zpětné kamery nepoužívejte žádné čisticí prostředky obsahující kyselé nebo zásadité detergenty. Používejte pouze jemné mýdlo nebo neutrální čisticí prostředek a důkladně je opláchněte vodou.
- Na širokoúhloou zpětnou kameru ani na zadní ultrazvukové snímače a na jejich okolí nesměřujte přímý proud vysokotlaké vody. Může to způsobit poruchu širokoúhlé zpětné kamery nebo ultrazvukových snímačů.
- Do blízkosti širokoúhlé zpětné kamery nebo zadních ultrazvukových snímačů nelepte cizí předměty jako nálepky nebo ochranné polepy nárazníku, ani nárazník nelakujte. Může to negativně ovlivnit výkon asistenta prevence kolize při parkování (couvání).
- Nikdy nerozebírejte ani nevystavujte nárazu širokoúhloou zpětnou kameru nebo komponenty zadních ultrazvukových snímačů.
- Širokoúhloou zpětnou kameru nebo zadní ultrazvukové snímače nevystavujte nárazu, ani se je nepokoušejte vypáčit. Pokud jsou širokoúhlá zpětná kamera nebo zadní ultrazvukové snímače silou vychýleny ze správné polohy, nemusí asistent prevence kolize při parkování (couvání) pracovat správně. Doporučujeme nechat vozidlo zkontrolovat u autorizovaného opravce HYUNDAI.

***i* Informace**

Asistent prevence kolize při parkování (couvání) dokáže detekovat chodce nebo předmět, když:

- Chodec stojí za vozidlem.
- Za středem zadní části vašeho vozidla se nachází velká překážka, například vozidlo.

## PROHLÁŠENÍ O SHODĚ (JE-LI VE VÝBAVĚ)

### Přední radar

Komponenty s radiovou frekvencí (přední radar) splňují:

– Pro Evropu

Trade mark or Trade name : Hyundai Mobis  
203, Teheran-ro, Gangnam-gu, Seoul, 06141,  
Republic of Korea  
Frequency : 76-77 GHz  
Max EIRP (Peak):  
- Long Distance: 35.32 dBm  
- Short Distance: 28.97 dBm

The antenna(s) must be installed such that a minimum separation distance of at least 20 cm is maintained between the radiator (antenna) and all persons at all times. This device must not be co-located or operating in conjunction with any other antenna or transmitter.

Hereby, Hyundai Mobis Co.,Ltd declares that the radio equipment type MAR320 is in compliance with Directive 2014/53/EU. The full text of the EU declaration of conformity is available at the following internet address:

[http://www.mobis.co.kr/upload/CE/MOBIS\\_MAR320\\_Radar.pdf](http://www.mobis.co.kr/upload/CE/MOBIS_MAR320_Radar.pdf)

OANATEL261

### Zadní rohový radar

Komponenty s radiovou frekvencí (zadní rohový radar) splňují:

– Evropa

Trade mark or Trade name : Hyundai Mobis  
203, Teheran-ro, Gangnam-gu, Seoul, 06141, Republic  
of Korea  
Frequency : 76-77 GHz  
Max EIRP(Peak) :  
Normal Resolution 28.17 dBm  
High Resolution : 29.18 dBm

The antenna(s) must be installed such that a minimum separation distance of at least 20 cm is maintained between the radiator (antenna) and all persons at all times. This device must not be co-located or operating in conjunction with any other antenna or transmitter.

Hereby, Hyundai Mobis Co.,Ltd declares that the radio equipment type MAR120 is in compliance with Directive 2014/53/EU.

The full text of the EU declaration of conformity is available at the following internet address: [http://www.mobis.co.kr/upload/CE/MOBIS\\_MAR120\\_Radar.pdf](http://www.mobis.co.kr/upload/CE/MOBIS_MAR120_Radar.pdf)

OANATEL112

# 8. Nouzové situace

---

Výstražná světla .....	8-3
V případě nouze během jízdy.....	8-3
Pokud motor zhasne při jízdě .....	8-3
Pokud zhasne motor na křižovatce nebo přejezdu .....	8-3
Pokud máte defekt pneumatiky během jízdy .....	8-4
Když nelze nastartovat motor .....	8-4
Startování z cizího zdroje.....	8-5
Když se motor přehřívá .....	8-8
Systém kontroly tlaku vzduchu v pneumatikách (TPMS).....	8-10
Kontrola tlaku vzduchu v pneumatikách .....	8-10
Systém kontroly tlaku vzduchu v pneumatikách .....	8-11
Varovná kontrolka nízkého tlaku v pneumatikách .....	8-12
Kontrolka polohy pneumatiky s nízkým tlakem vzduchu a kontrolka tlaku vzduchu v pneumatikách.....	8-12
Kontrolka poruchy TPMS (systém kontroly tlaku vzduchu v pneumatikách).....	8-13
Výměna kola s TPMS .....	8-13
Když dojde k defektu pneumatiky (a máte náhradní Pneumatiku, je-li ve výbavě) .....	8-15
Nářadí a zvedák .....	8-15
Výměna kol .....	8-16
Štítek na zvedáku .....	8-21
ES prohlášení o shodě pro zvedák .....	8-22

---

Když dojde k defektu pneumatiky (a máte soupravu na opravu pneumatiky, je-li ve výbavě) .....	8-23
Úvod .....	8-23
Poznámky ke správnému používání soupravy na opravu pneumatiky .....	8-24
Součásti soupravy na opravu pneumatiky .....	8-25
Používání soupravy na opravu pneumatiky .....	8-26
Kontrola tlaku vzduchu v pneumatikách .....	8-29
Tažení vozidla .....	8-31
Odtahová služba .....	8-31
Odnímatelné vlečné oko .....	8-32
Nouzové odtažení .....	8-33
Nouzové prostředky (jsou-li ve výbavě) .....	8-35
Hasičí přístroj .....	8-35
Lékárnička .....	8-35
Výstražný trojúhelník .....	8-35
Manometr (je-li ve výbavě) .....	8-35
Celoevropský systém eCall (pro Evropu, je-li ve výbavě) .....	8-36
Informace o zpracování dat (pro Evropu) .....	8-38
Celoevropský systém eCall (pro Evropu) .....	8-39



## VÝSTRAŽNÁ SVĚTLA

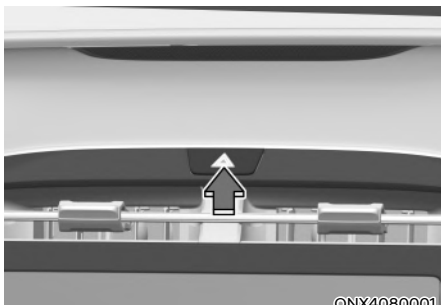

Výstražná světla slouží jako výstraha pro ostatní řidiče, aby byli zvláště opatrní, když se k vašemu vozidlu blíží, předjíždějí jej nebo jej míjí.

Použít byste je měli vždy, když je prováděna nouzová oprava nebo je vozidlo odstavené na okraji silnice.

Chcete-li zapnout či vypnout výstražná světla, stiskněte tlačítko výstražných světel. Tlačítko motoru může být v libovolné poloze. Tlačítko výstražných světel se nalézá uprostřed centrálního panelu. Všechny ukazatele směru budou blikat současně.

- Výstražná světla fungují bez ohledu na to, zda vozidlo stojí nebo je v pohybu.
- Ukazatele směru nefungují, pokud jsou zapnutá výstražná světla.

## V PŘÍPADĚ NOUZE BĚHEM JÍZDY

### Pokud motor zhasne při jízdě

- Postupně zpomalujte a udržujte přímý směr jízdy. Opatrně sjedte z vozovky a na bezpečném místě zastavte.
- Zapněte výstražná světla.
- Znovu se pokuste nastartovat motor. Jestliže vozidlo nespustí, doporučujeme kontaktovat autorizovaného opravce HYUNDAI nebo vyhledat jinou odbornou pomoc.

### Pokud zhasne motor na křižovatce nebo přejezdu

Pokud motor zhasne na křižovatce nebo na přejezdu a je to bezpečné, zařadte polohu N (neutrál) a odtlačte vozidlo na bezpečné místo.

## Pokud máte defekt pneumatiky během jízdy

Pokud při jízdě dojde k defektu pneumatiky:

- Uvolněte pedál plynu, postupně zpomalujte a udržujte vozidlo v přímém směru. Nezačnete hned brzdit ani se nepokoušejte ihned sjet z vozovky, mohli byste ztratit kontrolu nad vozidlem a způsobit nehodu. Jakmile vůz zpomalí natolik, abyste mohli bezpečně zastavit, opatrně přibrzďte a sjeďte z vozovky. Sjeďte co nejdále a zaparkujte na pevné a rovné ploše. Pokud jste na dálnici s oddělenými jízdními pruhy, pak nikdy neparkujte v prostoru mezi těmito dvěma jízdními pruhy.
- Když vozidlo zastaví, stiskněte tlačítko výstražných světel, zařadte polohu P (parkování, u vozidla s automatickou převodovkou/převodovkou s dvojitou spojkou) nebo polohu neutrálu (u vozidla s manuální převodovkou/inteligentní manuální převodovkou), zatáhněte parkovací brzdu a přepněte tlačítko start/stop motoru do polohy OFF.
- Nechte všechny cestující vystoupit z vozidla. Všichni musí vystupovat mimo vozovku, směrem ke krajnici.
- Pokud měníte pneumatiku s defektem, postupujte podle instrukcí dále v této kapitole.

## KDYŽ NELZE NASTARTOVAT MOTOR

- Ujistěte se, že je zařazena poloha N (neutrál) nebo P (parkování), pokud jde o vozidlo s automatickou převodovkou/převodovkou s dvojitou spojkou. Motor startuje pouze tehdy, když je zařazena poloha P (parkování) nebo N (neutrál).
- Zapněte osvětlení interiéru. Pokud se světlo při startování ztlumí nebo zhasne, je vybitý akumulátor.  
**Viz pokyny pro „Startování pomocí kabelů“ v této kapitole.**
- Zkontrolujte hladinu paliva a v případě potřeby dotankujte.

Pokud vozidlo stále nenastartuje, kontaktujte autorizovaného opravce HYUNDAI a požádejte o pomoc.

### **POZNÁMKA**

**Startování vozidla roztlačením či roztážením může způsobit přeplnění katalyzátoru a následně poškození systému řízení emisí.**

## STARTOVÁNÍ Z CIZÍHO ZDROJE

Startování z cizího zdroje může být nebezpečné, pokud je prováděno nesprávně. Postupujte podle pokynů v této části kapitoly pro startování z cizího zdroje, abyste předešli závažnému zranění nebo poškození vozidla. Máte-li jakékoli pochybnosti o tom, jak správně startovat z cizího zdroje, důrazně vám doporučujeme ponechat tento úkon na servisním technikovi nebo na odtahové službě.



### VÝSTRAHA

Aby nedošlo k **ZÁVAŽNÉMU** nebo **SMRTELNÉMU ZRANĚNÍ** vás či přihlízejících osob, vždy dodržujte při práci nedaleko akumulátoru nebo jeho přenášení následující pokyny:



Při práci s akumulátorem si pozorně přečtěte a dodržujte související informace.



Používejte bezpečnostní brýle, určené k ochraně zraku před zásahem kyselinou.



Nepřibližujte se k akumulátoru s otevřeným ohněm, zdroji jiskření nebo doutnajícími předměty.



Vodík, který je vysoce vznětlivý, se stále nachází v článcích akumulátoru a při zapálení může explodovat.



Udržujte akumulátor mimo dosah dětí.



Akumulátor obsahuje kyselinu sírovou, která je vysoce žíravá. Nedovoľte, aby se kyselina dostala do kontaktu s vašimi očima, kůží nebo oblečením.

**Pokud vaše oči zasáhne kyselina, vyplachujte je čistou vodou po dobu minimálně 15 minut a ihned vyhledejte lékaře. Jestliže kyselina zasáhne vaši kůži, pečlivě zasaženou oblast omyjte. Pokud cítíte bolest nebo máte pocit popálení, ihned vyhledejte lékaře.**

- Pokud zvedáte akumulátor v plastovém pouzdře, zvýšený tlak na pouzdro může zapříčinit únik kyseliny z akumulátoru. Akumulátor zvedejte za držák nebo na opačných rozích.
- Nepokoušejte se nastartovat vozidlo se zmrzlým akumulátorem z cizího zdroje.
- **NIKDY** se nepokoušejte nabíjet akumulátor, jestliže jsou k němu připojeny kabely z vozidla.
- Systém elektrického zapalování pracuje s vysokým napětím.

**NIKDY se nedotýkejte těchto součástí, když běží motor nebo je tlačítko start/stop motoru v poloze ON.**

### Postup startování z cizího zdroje

1. Zastavte vozidla dostatečně blízko od sebe, aby startovací kabely dosáhly mezi nimi, ale vozidla se nesmějí dotýkat.
2. Vždy se vyhýbejte ventilátorům a veškerým pohyblivým součástem v prostoru motoru, i když jsou motory vozidel vypnuté.
3. Vypněte veškerá elektrická zařízení jako rádio, světla, klimatizaci atd. Zařadte polohu P (parkování, u vozidel s automatickou převodovkou/ převodovkou s dvojitou spojkou) nebo neutrál (u vozidel s manuální převodovkou/inteligentní manuální převodovkou) a zatáhněte parkovací brzdu. Vypněte obě vozidla.
4. Otevřete kapotu.



#### POZOR

**Před startováním se ujistěte, že jste správně identifikovali kladné (+) a záporné (-) svorky, abyste zabránili připojení s opačnou polaritou.**

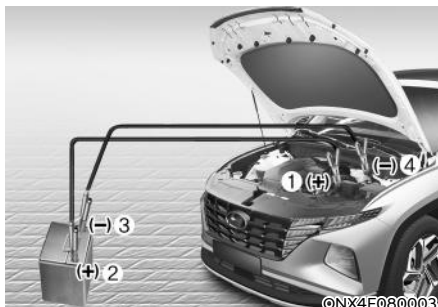

5. Připojte pomocné kabely přesně v pořadí podle obrázku. Nejprve připojte jeden pomocný kabel k červenému, kladnému (+) pólu vašeho vozidla (1).
6. Druhý konec pomocného kabelu připojte k červenému, kladnému (+) pólu akumulátoru v pomocném vozidle (2).
7. Druhý pomocný kabel připojte k černému, zápornému (-) pólu akumulátoru / připojovacímu terminálu pomocného vozidla (3).
8. Druhý konec druhého pomocného kabelu připojte k černému, zápornému (-) ukotření vašeho vozidla (4).

Zajistěte, aby se pomocné kabely nedostaly do kontaktu s ničím s výjimkou správných svorek akumulátorů nebo terminálů nebo ukotření. Při připojování se nenaklánějte nad akumulátor.



#### VÝSTRAHA

**Nepřipojujte propojovací kabel k zápornému (-) pólu vybitého akumulátoru. Jiskra by mohla způsobit výbuch akumulátoru a vést ke zranění osob nebo poškození vozidla.**

9. Spusťte motor pomocného vozidla a nechte jej niekoľko minút bežet v otáčkách cca 2 000 ot./min. Pak nastartujte své vozidlo.
10. Nechte motor vašeho vozidla bežet nejméně 30 minut na volnoběh nebo s ním jedte, abyste zajistili, že se akumulátor dostatečně nabije, aby byl schopen po vypnutí vozidla samostatně nastartovat. Zcela vybitý akumulátor může pro úplné nabití potřebovat až 60 minut provozu vozidla. Pokud je vozidlo v provozu po kratší dobu, akumulátor nemusí být schopen opětovně nastartovat.

Pokud vaše vozidlo ani po několika pokusech nenastartuje, patrně potřebuje servisní zásah. V takovém případě vyhledejte odbornou pomoc. Pokud nevíte, co bylo příčinou vybití akumulátoru vozu, měli byste si vozidlo nechat zkontrolovat autorizovaným opravcem vozů HYUNDAI.

Pomocné kabely odpojujte v přesně opačném pořadí, než v jakém jste je připojovali:

1. Odpojte pomocný kabel od černého, záporného (-) pólu, resp. ukostření vašeho vozidla (4).
2. Odpojte druhý konec pomocného kabelu od černého, záporného (-) pólu, resp. ukostření pomocného vozidla (3).
3. Odpojte druhý pomocný kabel od červeného, kladného (+) pólu akumulátoru, resp. připojovacího terminálu v pomocném vozidle (2).
4. Odpojte druhý konec pomocného kabelu od červeného, kladného (+) pólu akumulátoru, resp. připojovacího terminálu ve vašem vozidle (1).

### Informace



Nevhodně likvidovaný akumulátor může být škodlivý pro životní prostředí a lidské zdraví. Likvidujte akumulátor v souladu s místními zákony nebo předpisy.

### **POZNÁMKA**

**Aby nedošlo k poškození vozidla:**

- K nastartování vozidla z cizího zdroje použijte pouze 12voltový zdroj (akumulátor nebo startovací systém).
- Nepokoušejte se nastartovat vozidlo roztlačením.



### **VÝSTRAHA**

**Při startování vozidla zabraňte kontaktu kladného (+) a záporného (-) kabelu. Jiskra by mohla způsobit zranění.**

## KDYŽ SE MOTOR PŘEHŘIVÁ

Pokud ukazatel teploty chladicí kapaliny ukazuje, že se motor přehřívá, pocítujete ztrátu výkonu motoru nebo je slyšet hlasitě klepání, motor je pravděpodobně příliš horký. Pokud k tomu dojde, proveďte následující:

1. Sjedte opatrně ze silnice a na bezpečném místě co nejdříve zastavte.
2. Zařadte polohu P (parkování, pro vozidla s automatickou převodovkou/ převodovkou s dvojitou spojkou) nebo neutrální polohu (pro vozidla s manuální převodovkou/inteligentní manuální převodovkou) a zatáhněte parkovací brzdou.
3. Pokud je zapnutá klimatizace, vypněte ji.
4. Pokud pod vozem vytéká chladicí kapalina motoru nebo zespodu kapoty uniká pára, zastavte motor. Neotevírejte kapotu motorového prostoru, dokud kapalina nepřestane vytékat, nebo dokud nepřestane unikat pára.
5. Pokud nedochází k viditelnému úniku chladicí kapaliny motoru nebo páry, nechte motor běžet a zkontrolujte, zda pracuje ventilátor chladiče.
  - 1) Pokud se ventilátor netočí, vypněte motor.
6. Zkontrolujte, zda nechybí hnací řemen vodního čerpadla.
  - 1) Pokud nechybí, zkontrolujte, zda je dobře napnutý.
  - 2) Pokud se hnací řemen zdá v pořádku, zkontrolujte, zda z chladiče, hadic nebo ze spodních částí vozidla nevytéká chladicí kapalina. (Pokud byla zapnutá klimatizace, může se pod vozidlem vytvořit louže zkondenzované vody, což je však normální jev.)



### VÝSTRAHA



**Pokud motor běží, mějte ruce, části oděvu a náradí mimo dosah rotujících částí motoru, například ventilátoru a hnacích řemenů, aby nedošlo k závažnému zranění.**



7. Pokud je hnací řemen vodního čerpadla prasklý nebo uniká chladicí kapalina, zastavte ihned motor a požádejte o pomoc nejbližšího autorizovaného opravce HYUNDAI.
8. Pokud se vám nepodaří nalézt příčinu přehřívání motoru, počkejte, až motor vychladne na normální teplotu. Jestliže došlo k úniku chladicí kapaliny, opatrně doplňte chladicí kapalinu do nádržky na předepsanou hladinu (na značku poloviny).
9. Opatrně pokračujte v jízdě a sledujte, zda nedochází k přehřívání. Pokud se motor přehřeje znovu, doporučujeme vám požádat o pomoc autorizovaného opravce HYUNDAI.

## VÝSTRAHA



Nikdy nedemontujte uzávěr nádržky chladicí kapaliny motoru a/nebo uzávěr nádržky chladicí kapaliny vodou chlazeného mezichladiče nebo vypustnou zátku, dokud jsou motor a chladič horké.

Horká chladicí kapalina a pára mohou uniknout pod tlakem a způsobit vážné zranění.

Vypněte motor a počkejte, dokud nevychladne. Buďte zvláště opatrní při odšroubovávání uzávěru nádržky chladicí kapaliny. Omotejte okolo něj tlustý ručník a pomalu jím otáčejte doleva do prvního dorazu. Při uvolňování tlaku chladicího systému si stoupněte dál. Pokud jste si jistí, že veškerý tlak již unikl, stiskněte uzávěr pomocí tlustého ručníku a pokračujte v otáčení doleva, abyste jej odšroubovali.

## POZOR

- Výraznější úbytek chladicí kapaliny je důsledkem netěsnosti chladicí soustavy, a proto vám doporučujeme nechat tento systém zkontrolovat u autorizovaného opravce HYUNDAI.
- Když se motor přehřeje kvůli nízké hladině chladicí kapaliny, může při náhlém dolití chladicí kapaliny popraskat motor. Aby nemohlo k poškození dojít, dolévejte chladicí kapalinu pomalu a po troškách. Pro správné naplnění chladicího systému motoru může být zapotřebí několik doplňovacích cyklů. V případě potřeby svěřte tento úkon autorizovanému opravci HYUNDAI.

## SYSTEM KONTROLY TLAKU VZDUCHU V PNEUMATIKÁCH (TPMS)



- (1) Kontrolka nízkého tlaku v pneumatice / kontrolka poruchy TPMS
- (2) Kontrolka polohy pneumatiky s nízkým tlakem vzduchu a kontrolka tlaku vzduchu v pneumatikách (zobrazena na displeji sdruženého přístroje)

### Kontrola tlaku vzduchu v pneumatikách



- Tlak vzduchu v pneumatikách můžete zkontrolovat v režimu varování na displeji sdruženého přístroje.  
**Viz „Režimy displeje sdruženého přístroje“ v kapitole 4.**
- Tlak vzduchu v pneumatikách se zobrazí po několika minutách jízdy po prvním nastartování motoru.
- Pokud se tlak vzduchu v pneumatikách nezobrazí, když vozidlo stojí, zobrazí se hlášení „Drive to display“ (Pro zobrazení jedte). Až se rozjedete, zkontrolujte tlak vzduchu v pneumatikách.
- Zobrazený tlak vzduchu v pneumatikách se může lišit od hodnoty naměřené manometrem.
- Jednotky tlaku vzduchu v pneumatikách můžete změnit v režimu Uživatelská nastavení na sdruženém přístroji.
  - psi, kPa, bar (**viz část „Režimy displeje sdruženého přístroje“ v kapitole 4).**)



## System kontroly tlaku vzduchu v pneumatikách



### VÝSTRAHA

**Přehušnění nebo podhuštění může snížit životnost pneumatiky, negativně ovlivnit ovládání vozidla a způsobit náhlé selhání pneumatiky, což může vést ke ztrátě kontroly nad vozidlem a k nehodě.**

Každá pneumatika, včetně náhradního kola (pokud je ve výbavě) musí být jednou za měsíc kontrolována z hlediska tlaku vzduchu ve studeném stavu, který musí odpovídat hodnotám uvedeným na štítku výrobce vozidla nebo na štítku tlaku vzduchu. (Pokud má vozidlo pneumatiky jiného rozměru, než je uvedeno na štítku výrobce vozidla nebo na štítku tlaku vzduchu, musíte zjistit správný tlak vzduchu pro tyto pneumatiky.)

Vozidlo je vybaveno doplňkovým bezpečnostním systémem – systémem kontroly tlaku vzduchu v pneumatikách (TPMS), který rozsvěcí kontrolku pneumatiky s nízkým tlakem vzduchu v případě nízkého tlaku vzduchu v jedné nebo několika pneumatikách. Pokud se kontrolka pneumatiky s nízkým tlakem vzduchu rozsvítí, musíte co nejdříve zastavit a zkontrolovat tlak vzduchu. Jízda na silně podhuštěných pneumatikách způsobuje přehřívání pneumatik a může vést k jejich poškození.

Podhuštění také zvyšuje spotřebu paliva a zkracuje životnost pneumatiky, zhoršuje ovladatelnost a prodlužuje brzdnou dráhu vozidla.

Mějte na paměti, že TPMS nenahrazuje péči o pneumatiky a že řidič odpovídá za udržování správného tlaku vzduchu v pneumatikách i při nedosažení spouštěcí úrovně pro rozsvícení kontrolky pneumatiky s nízkým tlakem vzduchu.

Vozidlo je také vybaveno kontrolkou poruchy TPMS, která signalizuje nesprávnou funkci tohoto systému. Kontrolka poruchy TPMS je kombinovaná s kontrolkou nízkého tlaku vzduchu v pneumatice. Když systém detekuje poruchu, kontrolka bude blikat po dobu přibližně jedné minuty a potom zůstane trvale svítit. Toto se bude opakovat po následném nastartování, dokud se porucha vyskytuje.

Pokud je kontrolka poruchy rozsvícená, systém nemusí být schopen detekovat nebo signalizovat nízký tlak vzduchu v pneumatikách. Problémy TPMS mohou nastávat z různých důvodů, včetně montáže náhradních kol nebo jiných kol na vozidlo, což brání správné funkci TPMS.

Kontrolku poruchy TPMS také zkontrolujte po výměně jedné nebo několika pneumatik nebo kol a zjistěte, zda náhradní či jiná kola umožňují správnou funkci TPMS.

### POZNÁMKA

**Pokud dojde k některé z níže uvedených situací, doporučujeme nechat systém zkontrolovat u autorizovaného opravce HYUNDAI.**

- 1. Kontrolka nízkého tlaku vzduchu v pneumatikách / kontrolka poruchy TPMS se po přepnutí tlačítka start/stop motoru do polohy ON nebo nastartování motoru nerozsvítí na 3 sekundy.**
- 2. Kontrolka poruchy TPMS zůstane rozsvícená po cca 1minutovém blikání.**
- 3. Kontrolka polohy podhuštěné pneumatiky zůstane svítit.**



## Varovná kontrolka nízkého tlaku vzduchu v pneumatikách

### Kontrolka polohy pneumatiky s nízkým tlakem vzduchu a kontrolka tlaku vzduchu v pneumatikách



Když se rozsvítí varovné kontrolky systému sledování tlaku vzduchu v pneumatikách a na displeji sdruženého přístroje se zobrazí varovné hlášení, je jedna nebo více pneumatik výrazně podhuštěných. Kontrolka polohy pneumatiky s nízkým tlakem vzduchu upozorňuje na značně podhuštěnou pneumatiku rozsvícením příslušné kontrolky polohy.

Pokud se kterákoliv kontrolka rozsvítí, okamžitě snižte rychlost, vyvarujte se prudkých manévru řízení a počítejte s delší brzdou dráhou. Měli byste co nejdříve zastavit a zkontrolovat pneumatiky. Nahustěte pneumatiky na správný tlak uvedený na štítku s informacemi o vozidle nebo na štítku tlaku vzduchu v pneumatikách na vnější straně středního sloupku na straně řidiče.

Jestliže nedojedete do servisu nebo pneumatika tlak neudrží, vyměňte podhuštěnou pneumatiku za náhradní.

Kontrolka nízkého tlaku vzduchu zůstane rozsvícená a kontrolka poruchy TPMS může po dobu jedné minuty blikat a poté zůstat rozsvícená (pokud vozidlo jede po dobu cca 10 minut rychlostí vyšší než 25 km/h), dokud pneumatiku s nízkým tlakem vzduchu neopravíte nebo nevyměníte.



## POZOR

V zimě nebo v chladném počasí se může kontrolka pneumatiky s nízkým tlakem vzduchu rozsvítit v případě, že byl tlak vzduchu upraven na správnou hodnotu za horkého počasí. Neznamená to poruchu systému TPMS, jelikož při snižování teploty se úměrně snižuje také tlak v pneumatikách.

Pokud vozidlo přejede z horké do chladné oblasti nebo naopak nebo pokud je venkovní teplota podstatně vyšší nebo nižší, musíte zkontrolovat a upravit tlak vzduchu v pneumatikách na předepsanou hodnotu.



## VÝSTRAHA

Poškození kvůli nízkému tlaku vzduchu  
Příliš nízký tlak vzduchu v pneumatice snižuje stabilitu vozidla a může přispívat ke ztrátě stability a kontroly nad vozidlem. Také prodlužuje brzdou dráhu.

Dlouhodobá jízda s nízkým tlakem vzduchu může způsobit přehřívání a destrukci pneumatiky.



### Kontrolka poruchy TPMS (systém kontroly tlaku vzduchu v pneumatikách)

Kontrolka poruchy TPMS se rozsvítí a poté bliká po dobu přibližně jedné minuty, když vznikne problém v systému monitorování tlaku v pneumatikách.

Doporučujeme vám nechat tento systém co nejdříve zkontrolovat u autorizovaného opravce HYUNDAI.

#### POZNÁMKA

Dojde-li k poruše systému TPMS, kontrolka polohy podhuštěné pneumatiky se nerozsvítí, i když je na vozidle některá pneumatika podhuštěná.

#### POZNÁMKA

Kontrolka poruchy TPMS může po jednodominutovém blikání svítit, pokud se vozidlo nachází v blízkosti nabíjecích kabelů nebo radiových vysílačů jako policejní stanice, vládní a správní úřady, vojenské instalace, letiště, vysílače atd.

Navíc se kontrolka poruchy TPMS může rozsvítit při použití sněhových řetězů nebo elektronických zařízení jako počítačů, nabíječek, dálkového startování, navigace atd. Může dojít k rušení funkce TPMS.

### Výměna kola s TPMS

Při prázdné pneumatice se rozsvítí kontrolka pneumatiky s nízkým tlakem vzduchu a kontrolka pozice.

Doporučujeme vám nechat prázdnou pneumatiku co nejdříve opravit u autorizovaného opravce HYUNDAI, nebo ji vyměnit za náhradní.

#### POZNÁMKA

**Doporučuje se, abyste na pneumatiku s nízkým tlakem vzduchu nikdy nepoužívali jiný těsnicí prostředek na opravu pneumatiky než je schválený autorizovaným opravcem HYUNDAI nebo ekvivalent specifikovaný pro vaše vozidlo ani pneumatiku nehustili. Jiný těsnicí prostředek na opravu pneumatiky než je schválený autorizovaným opravcem HYUNDAI nebo ekvivalent specifikovaný pro vaše vozidlo může poškodit snímač tlaku vzduchu v pneumatice.**

Náhradní kolo (je-li ve výbavě) není vybaveno snímačem monitorování tlaku vzduchu v pneumatice. Pokud je pneumatika s nízkým tlakem vzduchu nebo s defektem nahrazena náhradním kolem, kontrolka nízkého tlaku vzduchu v pneumatice zůstane rozsvícená. Kontrolka poruchy TPMS se rovněž rozsvítí po jednodominutovém blikání, pokud vozidlo jede po dobu cca 10 minut rychlostí vyšší než 25 km/h.

Po nahuštění a namontování originálního kola vybaveného snímačem monitorování tlaku vzduchu v pneumatice na vozidlo kontrolka nízkého tlaku vzduchu v pneumatice a kontrolka poruchy TPMS po několika minutách jízdy zhasne.

- \* Všechna vozidla prodaná na EVROPSKÉM trhu během níže uvedeného období musí být vybavena systémem TPMS.
  - Nové modely vozidel: 1. listopadu 2012
  - Stávající modely vozidel: 1. listopadu 2014 (na základě registrace vozidla)

Pokud kontrolky po několika minutách nezhasnou, doporučujeme kontaktovat nejbližšího autorizovaného opravce HYUNDAI.

Každé kolo je vybaveno snímačem tlaku vzduchu v pneumatice umístěným za dírkou ventilku (kromě náhradního kola). Musíte používat speciální kola pro TPMS. Doporučujeme vám, abyste vždy nechávali provádět údržbu pneumatik u autorizovaného opravce HYUNDAI.

Kolo s nízkým tlakem vzduchu nemusíte být schopni poznat pouhým pohledem. Při měření tlaku v pneumatice používejte vždy kvalitní manometr. Mějte prosím na paměti, že pokud je pneumatika zahřátá (jízdu), naměříte vyšší tlak než u studené pneumatiky.

Studené pneumatiky jsou tehdy, když vozidlo nebylo v pohybu tři hodiny a ujelo méně než 1,6 km během tohoto 3hodinového období.

Před měřením tlaku vzduchu nechte pneumatiku vychladnout. Před huštěním na předepsaný tlak vzduchu vždy zkontrolujte, zda je pneumatika studená.



### VÝSTRAHA

- **TPMS vás nemůže upozornit na vážné a náhlé poškození pneumatiky způsobené vnějšími vlivy, jako jsou hřebíky nebo nepořádek na vozovce.**
- **Pokud cítíte jakoukoliv nestabilitu vozidla, okamžitě uvolněte pedál akcelerace, plynule a mírně zabrzděte a pomalu dojeďte na bezpečné místo mimo vozovku.**



### VÝSTRAHA

**Neodborné zásahy, úpravy, nebo vyřazování komponentů TPMS z provozu může systému bránit v upozorňování řidiče na nízký tlak vzduchu v pneumatikách a/nebo na poruchy TPMS. Neodborné zásahy, úpravy, nebo vyřazování komponentů TPMS z provozu může způsobit zánik záruky na tuto část vozidla.**



### VÝSTRAHA

**Pro Evropu**

- **Vozidlo neupravujte; může to negativně ovlivnit funkci TPMS.**
- **Běžná kola na trhu nemají snímač TPMS.**

**Z bezpečnostních důvodů vám doporučujeme, abyste používali díly pro výměnu od autorizovaného opravce HYUNDAI.**
- **Použijete-li běžná kola, doporučujeme na ně nainstalovat snímač TPMS schválený opravcem HYUNDAI nebo ekvivalent schválený pro vaše vozidlo. Pokud není vaše vozidlo vybaveno snímačem TPMS nebo snímač TPMS nefunguje správně, nemusíte projít pravidelnou technickou prohlídkou ve vaší zemi.**

## KDYŽ DOJDE K DEFektU PNEUMATIKY (A MÁTE NÁHRADNÍ PNEUMATIKU, JE-LI VE VÝBAVĚ)

### VÝSTRAHA

Výměna pneumatiky může být nebezpečná. Při výměně pneumatiky postupujte podle pokynů v této části příručky. Omezíte tím nebezpečí závažného nebo smrtelného zranění.

### POZOR

Při používání kliky zvedáku udržujte bezpečnou vzdálenost od plochého konce. Plochý konec má ostré hrany a může způsobit pořezání.

### Nářadí a zvedák

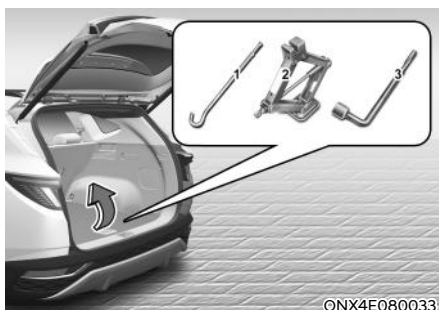

- (1) Klika zvedáku
- (2) Zvedák
- (3) Klíč na matice kol

Zvedák, klika zvedáku a klíč na matice kol jsou uloženy v zavazadlovém prostoru pod krytem.

Zvedák je určen pouze pro nouzovou výměnu kola.



Otáčejte křídlovou maticí proti směru hodinových ručiček a vyjměte náhradní kolo.

Náhradní kolo uložte do stejného prostoru a upevněte otáčením křídlové matice ve směru hodinových ručiček.

Abyste zabránili „rachání“ náhradního kola a nářadí, ukládejte je na správné místo.

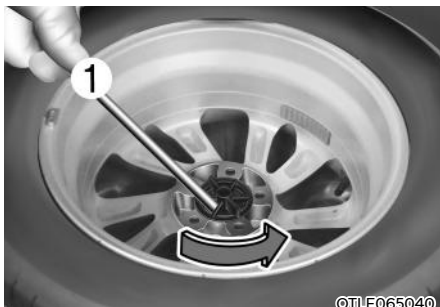

Není-li možné křídlovou matici uvolnit rukou, lze ji snadno povolit pomocí kliky zvedáku.

1. Vložte kliku zvedáku (1) do křídlové matice, která přidržuje pneumatiku.
2. Otáčejte křídlovou maticí pomocí kliky zvedáku proti směru hodinových ručiček.

## Výměna kol



### VÝSTRAHA

Vozidlo by mohlo sklouznout nebo sjet ze zvedáku a způsobit závažné či smrtelné zranění vám nebo přihlížejícím osobám. Dodržujte následující bezpečnostní zásady:

- Žádná osoba by neměla být pod vozidlem, které je zvednuté pouze na zvedáku.
- **NIKDY** nevyměňujte kolo v jízdním pruhu. **VŽDY** zajed'te s vozidlem zcela mimo vozovku, na rovný, pevný povrch, mimo dopravní ruch, a pak teprve vyměňujte kolo. Pokud mimo vozovku nemůžete najít pevný a rovný povrch, zavolejte si na pomoc odtahovou službu.
- **Vždy** používejte zvedák dodávaný s vozidlem.
- Zvedák **VŽDY** umísťujte do vyhrazených bodů pro zvedání, **NIKDY** ne pod nárazníky nebo jakoukoli jinou část vozidla.
- Nestartujte nebo nenechte motor běžet, když je vozidlo na zvedáku.
- Nedovolte nikomu, aby byl ve vozidle, když je vozidlo na zvedáku.
- Udržujte děti mimo vozovku i vozidlo.

Při výměně kola na vozidle postupujte následujícím způsobem:

1. Zaparkujte na rovném, pevném povrchu.
2. Zařaďte polohu P (parkování, pro vozidla s automatickou převodovkou/ převodovkou s dvojitou spojkou) nebo neutrální polohu (pro vozidla s manuální převodovkou/inteligentní manuální převodovkou), zatáhněte parkovací brzdou a přepněte spínač zapalování do polohy LOCK/OFF.
3. Zapněte výstražná světla.
4. Vyjměte z vozidla klíč na matice kol, zvedák, kliku zvedáku a náhradní kolo.



[A]: Blokování

5. Zablokujte přední a zadní pneumatiku diagonálně naproti pneumatice, kterou měníte.

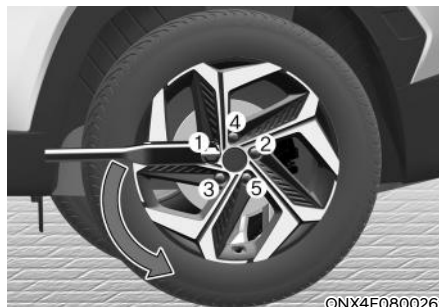

6. Uvolněte matice kola otáčením proti směru hodinových ručiček o jednu otáčku podle výše uvedeného pořadí, ale nesnímejte žádný z nich, dokud není kolo zvednuté nad zem.

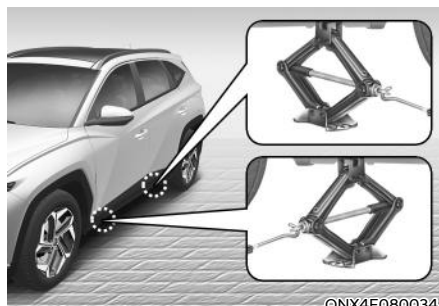

7. Zvedák umístěte na vyhrazený bod pro zvedání na dolní straně rámu vozidla, nejbliže k vyměňovanému kolu. Pro zvedák jsou určeny destičky přivařené k rámu vozidla se dvěma zářezy. Nikdy nezvedejte vozidlo za jiné body nebo součásti vozidla. Mohlo by dojít k poškození prahů nebo jiných součástí vozidla.



8. Kliku zvedáku vložte do zvedáku, otáčejte jí doprava a zvedejte vozidlo, dokud se pneumatika nezvedne nad zem. Ujistěte se, že vozidlo stojí na zvedáku stabilně.
9. Uvolněte matice pomocí klíče na matice kol a odšroubujte je prsty. Sejměte kolo ze šroubů náboje a položte je na zem tak, aby vám nepřekáželo. Odstraňte veškeré nečistoty ze šroubů, montážních ploch a kola.

### **VÝSTRAHA**

Kola mohou mít ostré hrany. Zacházejte s nimi opatrně, abyste se nezranili. Než kolo nasadíte na náboj, zkontrolujte, zda na náboji ani na kole neulpívají nečistoty (bláto, asphalt, štěrk apod.), které by bránily správnému nasazení kola.

**Pokud ano, nečistoty odstraňte. Pokud kolo na náboj nedosedá správně, mohly by se při jízdě matice kola uvolnit a kolo by mohlo upadnout. To by vedlo ke ztrátě kontroly nad vozidlem. Důsledkem by mohla být vážná zranění, nebo i smrt.**

10. Nasad'te náhradní kolo na šrouby náboje kola.
11. Prsty utáhněte matice na šrouby náboje. Užší konec matic musí směřovat ke kolu.
12. Spust'te vozidlo na zem otáčením kliky zvedáku doleva.





13. Pomocí klíče na matice kol utáhněte jednotlivé matice v zobrazeném pořadí. Dobře zkontrolujte jednotlivé matice, dokud nejsou pevně utažené. Po výměně pneumatiky doporučujeme, aby matice co nejdříve dotáhl na správný moment autorizovaný opravce HYUNDAI. **Matice kol je nutné dotáhnout momentem 107–127 Nm.**

Máte-li manometr, zkontrolujte tlak vzduchu v příslušné pneumatice (viz „Pneumatiky a kola“ v kapitole 2, kde naleznete pokyny pro tlak vzduchu v pneumatikách). Pokud je tlak nižší nebo vyšší než předepsaný tlak, dojeďte pomalu k nejbližší čerpací stanici a upravte nahuštění pneumatiky na doporučený tlak. Po kontrole vždy našroubujte zpět čepičku na ventilku. Bez ní by mohl z pneumatiky unikat vzduch. Pokud čepičku ventilku ztratíte, kupte a nainstalujte co nejdříve jinou. Po výměně kola vraťte pneumatiku s defektem, zvedák a nářadí na příslušné místo v úložném prostoru.

### POZNÁMKA

Zkontrolujte tlak v pneumatice co nejdříve po nasazení náhradního kola. Upravte jej na doporučený tlak vzduchu.



### POZOR

Vaše vozidlo má metrické závity na šroubech náboje a maticích kol. Při výměně pneumatiky se ujistěte, že k upevnění kola používáte stejné matice, které jste demontovali. Pokud je nutné matice vyměnit, je potřeba použít matice s metrickým závitem, aby se nepoškodily šrouby na kola a kolo bylo bezpečně uchyceno k náboji. Se žádostí o pomoc se obraťte na autorizovaného opravce HYUNDAI.



### VÝSTRAHA

**Šrouby na kola**

**Pokud jsou šrouby na kola poškozené, mohou ztratit svou schopnost přidržovat kolo. To by mohlo vést k uvolnění kola a nehodě s následkem vážných zranění.**

Je-li kterékoli nářadí nebo součást výbavy, například zvedák, matice, šrouby nebo další vybavení, poškozené nebo ve špatném stavu, nevyměňujte pneumatiku a zavolejte asistenční službu.

### **Použití kompaktního náhradního kola (je-li ve výbavě)**

Kompaktní náhradní kola jsou určena pouze pro naléhavé situace. S kompaktním náhradním kolem jezděte opatrně a vždy dodržujte příslušná bezpečnostní opatření.



### **VÝSTRAHA**

**Aby nedošlo k poškození kompaktního náhradního kola, ke ztrátě kontroly nad vozidlem a případné nehodě:**

- Kompaktní náhradní kolo používejte pouze v naléhavých situacích.
- NIKDY nejezděte rychleji než 80 km/h.
- Nepřekračujte maximální zátěž vozidla ani nosnost kompaktního náhradního kola, uvedenou na jeho boční straně.
- Kompaktní náhradní kolo nepoužívejte trvale. Co nejdříve opravte nebo vyměňte původní pneumatiku, aby nedošlo k selhání kompaktního náhradního kola.

Když jedete s kompaktním náhradním kolem, dodržujte následující zásady:

- Po nasazení kompaktního náhradního kola zkontrolujte tlak vzduchu v pneumatice. Kompaktní náhradní kolo je potřeba nahustit na 420 kPa.
- S namontovaným kompaktním náhradním kolem nejezděte s vozidlem do automatické myčky.
- Kompaktní náhradní kolo nepoužívejte na žádném jiném vozidle, protože bylo zkonstruováno speciálně pro vaše vozidlo.
- Kompaktní náhradní kolo má kratší životnost běhounu pneumatiky než plnohodnotné kolo. Kompaktní náhradní kolo pravidelně kontrolujte a poškozené kompaktní náhradní kolo vyměňte za kolo stejné velikosti a konstrukce.
- Nepoužívejte současně více než jedno kompaktní náhradní kolo.
- S namontovaným kompaktním náhradním kolem netahejte přívěs.



### **Informace**

**Když jsou originální pneumatika a kolo opraveny a znovu namontovány na vozidlo, je nutné nastavit správný utahovací moment matic kola. Správný utahovací moment matic kola je 107–127 Nm.**

### **POZNÁMKA**

**Aby se nepoškodilo kompaktní náhradní kolo ani vozidlo:**

- Jed'te pomalu podle stavu vozovky, abyste se zvládli vyhnout veškerým nástrahám, jako jsou výmoly či štěrky.
- Vyhněte se jízdě přes překážky. Průměr kompaktního náhradního kola je menší než průměr běžného kola a snižuje světlou výšku vozidla o zhruba 25 mm.
- Na kompaktní náhradní kolo nepoužívejte řetězy. Kvůli malé velikosti není řetěz plně kompatibilní.
- Kompaktní náhradní pneumatiku nepoužívejte na jiných kolech. Stejně tak není vhodné nasazovat na kompaktní náhradní kolo standardní pneumatiky, zimní pneumatiky, kryty kol ani lemy kol.
- V žádném jízdním režimu náhle nezrychlujte ani nezpomalujte (0 ↔ 40 km/h). Mohlo by dojít k úniku oleje z rozdělovací převodovky.

## Štítek na zvedáku

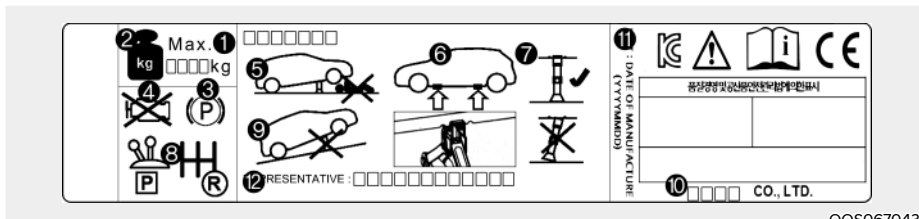

OOS067043

Skutečný štítek na zvedáku ve vozidle se může od obrázku lišit.

Podrobnější parametry naleznete na štítku připevněném ke zvedáku.

1. Název modelu
2. Maximální povolená zátěž
3. Při používání zvedáku zatáhněte parkovací brzdu.
4. Při použití zvedáku zastavte motor.
5. Žádná osoba by neměla být pod vozidlem, které je zvednuté pouze na zvedáku.
6. Vyhrazená místa pod rámem vozidla
7. Při zvedání vozidla musí být základna zvedáku svisele pod bodem zvedání.
8. U vozidel s manuální převodovkou/inteligentní manuální převodovkou zařadte zpátečku, u vozidel s automatickou převodovkou/převodovkou s dvojitou spojkou zařadte polohu P.
9. Zvedák by měl být používán na rovném a pevném povrchu.
10. Výrobce zvedáku
11. Datum výroby
12. Zastupující společnost a adresa

## ES prohlášení o shodě pro zvedák



### EC Declaration of Conformity according to EC Machinery Directive 2006/42/EC

We, **SAMKI IND. CO., LTD.**

# 22, Hyojuk3-Gil, Buk-Gu, Ulsan, Korea

declare under our sole responsibility that the product

**Product** : Jack Assembly

**Type Designation(s)** : Jack Assembly-600kg, Jack Assembly-700kg  
Jack Assembly-800kg, Jack Assembly-1000kg  
Jack Assembly-1200kg, Jack Assembly-1500kg

**Serial No.** : N/A

**Year of Manufacture** : 2013

to which this declaration relates is in conformity with the following standard(s) or other normative document(s):

EN ISO12100 (2010)	Safety of machinery - General principles for design – Risk assessment and risk reduction
EN ISO12100-2/A1 (2009)	Safety of machinery - Basic concepts, general principles for design, Part 2 : Technical principles
EN 1494/A1 (2008)	Mobile or movable jacks and associated lifting equipment

following the provisions of Directive(s):

2006/42/EC	Directive on the approximation of the laws of Member States relating to machinery (OJ L157 Jun, 9, 2006)
------------	--

Ulsan, Korea / Jul. 25, 2013      Hyun Duck Cho      President 

(Place and date of issue)(name and signature or equivalent making of authorized person)

\* T.C.F Compiling Person: Safeset Limited (European Notified body : 1674 )

Denford Garage, Denford, Kettering Northants, NN14 4EQ, England

ONX4E080036

## KDYŽ DOJDE K DEFEKTU PNEUMATIKY (A MÁTE SOUPRAVU NA OPRAVU PNEUMATIKY, JE-LI VE VÝBAVĚ)

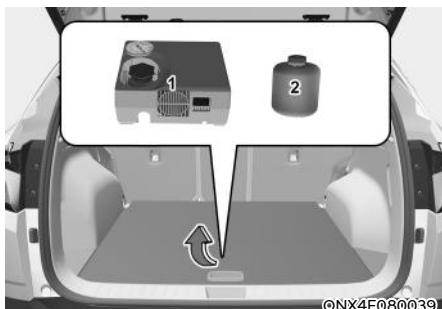

Před použitím soupravy na opravu pneumatiky si prosím přečtete následující pokyny.

- (1) Kompresor
- (2) Nádobka s těsnicím prostředkem

Souprava na opravu pneumatiky je určena pro nouzovou opravu. Doporučujeme nechat pneumatiku co nejdříve zkontrolovat u autorizovaného opravce HYUNDAI.

### POZOR

**Dojde-li k defektu na dvou či více pneumatikách, nepoužívejte soupravu na opravu pneumatiky, protože dodávaná nádobka s těsnicím prostředkem je určena pouze pro jednu pneumatiku.**

### VÝSTRAHA

**Nesnažte se pomocí soupravy na opravu pneumatik opravit boční části pneumatik. Může dojít k selhání pneumatiky a k nehodě.**

### VÝSTRAHA

**Nechte pneumatiku co nejdříve opravit. Pneumatika může po nahuštění pomocí soupravy na opravu pneumatik kdykoli ztratit tlak vzduchu.**

### Úvod

Se soupravou na opravu pneumatiky jste mobilní i v případě, že dojde k defektu pneumatiky.

Systém kompresoru a těsnicího prostředku efektivně a pohodlně utěsní většinu defektů pneumatik osobního vozidla způsobených hřebíky a podobnými předměty a nahustí pneumatiku.

Poté, co se ujistíte, že byla pneumatika řádně utěsněna, můžete opatrně dojet na místo, kde je možné nechat pneumatiku vyměnit (až 200 km při maximální rychlosti 80 km/h).

Některé pneumatiky, hlavně s velkými defekty nebo poškozenými boky, nelze zcela utěsnit.

Ztráta tlaku vzduchu v pneumatice může značně narušit její výkonnost.

Proto se musíte vyvarovat náhlých manévřů volantem, zejména pokud je vozidlo silně zatíženo nebo má připojený přívěs.

Souprava na opravu pneumatiky neslouží jako trvalá metoda oprav a je určena jen k jednorázovému použití.

Tyto pokyny ukazují krok za krokem, jak dočasně utěsnit defekt pneumatiky jednoduše a spolehlivě.

Přečtete si část „Poznámky ke správnému používání soupravy na opravu pneumatiky“.



## VÝSTRAHA

**Soupravu na opravu pneumatiky nepoužívejte, pokud došlo k závažnému poškození delší jízdou po prázdné pneumatice nebo pneumatika nemá dostatečný tlak vzduchu.**

**Pomocí soupravy na opravu pneumatiky lze opravit pouze defekty v běhounu pneumatiky.**

### Poznámky ke správnému používání soupravy na opravu pneumatiky

- Zaparkujte vozidlo na kraji silnice tak, aby bylo možné pracovat se soupravou na opravu pneumatiky na odvrácené straně od provozu.
- Pro zajištění vozidla před náhodným pohybem vždy zatáhněte parkovací brzdu, i když stojíte na rovném úseku.
- Soupravu na opravu pneumatiky používejte jen pro utěsnění/nahuštění pneumatik osobních vozů. Pomocí soupravy na opravu pneumatik lze opravit pouze defekty v běhounu pneumatiky.
- Nepoužívejte ji pro motocykly, jízdní kola nebo jakýkoli jiný typ pneumatik.
- Z bezpečnostních důvodů nepoužívejte soupravu na opravu pneumatiky, je-li poškozena pneumatika i kolo.
- Souprava na opravu pneumatiky může být neúčinná, pokud je poškození pneumatiky větší než cca 4 mm. Pokud není možné pneumatiku zprovoznit pomocí soupravy na opravu pneumatiky, kontaktuje opravce HYUNDAI.
- Soupravu na opravu pneumatiky nepoužívejte, pokud došlo k závažnému poškození delší jízdou po prázdné pneumatice nebo pneumatika nemá dostatečný tlak vzduchu.
- Cizí tělesa, jako např. hřebíky nebo šrouby, která pronikla do pneumatiky, neodstraňujte.
- Pokud je vozidlo venku, nechte běžet motor. Jinak může kompresor během huštění vybit akumulátor vozidla.
- Nikdy nenechávejte během práce soupravu na opravu pneumatiky mimo dohled.
- Nenechávejte kompresor běžet déle než 10 minut bez přestávky, neboť by se mohl přehřát.
- Nepoužívejte soupravu na opravu pneumatiky, pokud je venkovní teplota nižší než -30 °C.
- V případě, že dojde k potřísnění kůže těsnicím prostředkem, pečlivě zasaženou oblast opláchněte velkým množstvím vody. Pokud podráždění přetrvává, vyhledejte lékařskou pomoc.
- V případě zasažení oka těsnicím prostředkem vyplachujte oko nejméně 15 minut. Pokud podráždění přetrvává, vyhledejte lékařskou pomoc.
- V případě spolknutí těsnicích prostředku si vypláchněte ústa a vypijte hodně vody. Nikdy však nepodávejte nic osobě v bezvědomí a vyhledejte ihned lékařskou pomoc.
- Dlouhodobé působení těsnicích prostředku může způsobit poškození tělesných tkání, například ledvin atd.

## Součásti soupravy na opravu pneumatiky

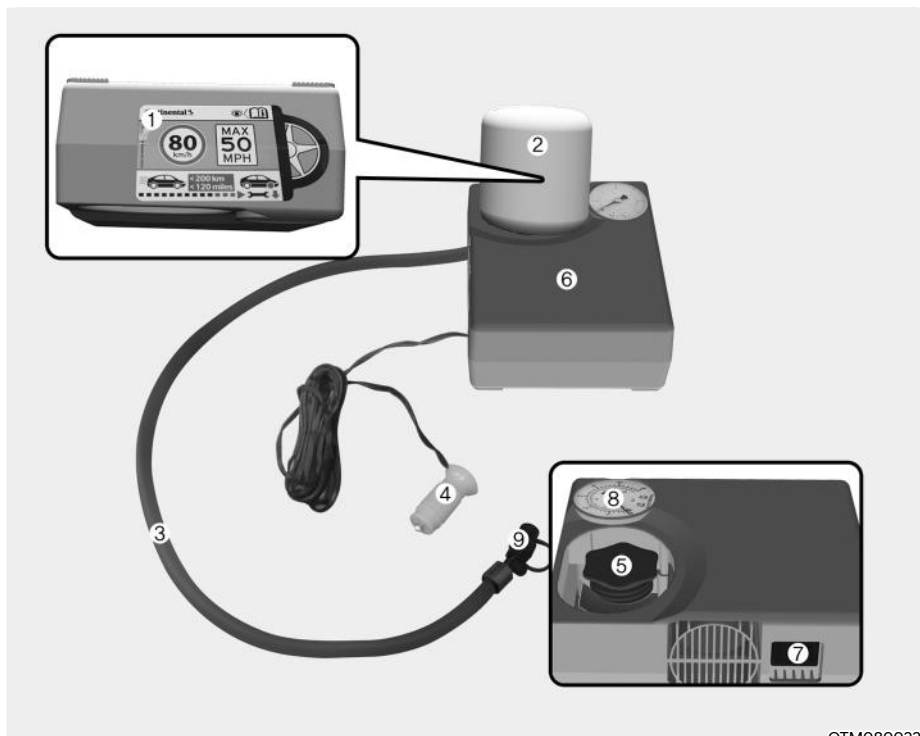

OTM080022

1. Štítek s omezením rychlosti
2. Nádoba s těsnicím prostředkem
3. Propojovací hadice kompresoru a pneumatiky
4. Konektor a kabel pro připojení do zásuvky
5. Držák nádoby s těsnicím prostředkem
6. Kompresor
7. Spínač zapnutí/vypnutí
8. Manometr pro zobrazení tlaku vzduchu v pneumatice
9. Ventil pro snížení tlaku vzduchu v pneumatice

Konektory, kabel a připojovací hadičky jsou uloženy v úložném prostoru kompresoru.

Striktně dodržujte uvedený postup, jinak může těsnicí prostředek uniknout pod vysokým tlakem.



### VÝSTRAHA

Nepoužívejte těsnicí prostředek s prošlou trvanlivostí (např. tedy po datu trvanlivosti uvedeném na obalu těsnicího prostředku). Zvyšuje se nebezpečí selhání pneumatiky.



### VÝSTRAHA

- Udržujte mimo dosah dětí.
- Vyhněte se zasažení očí.
- Zabraňte požití těsnicího prostředku.

## Použití soupravy na opravu pneumatiky



### VÝSTRAHA



©NX4080010

Sejměte štítek s omezením rychlosti (1) z nádoby (2) a umístěte jej na dobře viditelné místo uvnitř vozidla, například na volant, kde bude řidiči připomínat, aby nejel příliš rychle.



OTM080025

1. Protřepte nádobu s těsnicím prostředkem (2).



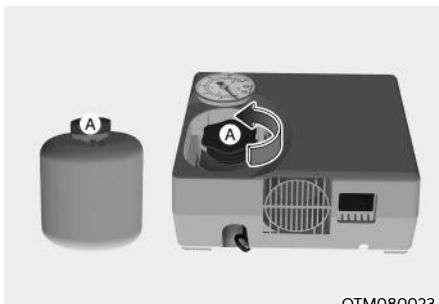

OTM080023

2. Sejměte kryt (A) nádoby s těsnicím prostředkem (2) a kompresoru (6).



OTM080024

3. Nasad'te nádobu s těsnicím prostředkem (2) na kompresor (6).
4. Ujistěte se, že je ventil (9) pro snížení tlaku vzduchu v pneumatice zavřený.

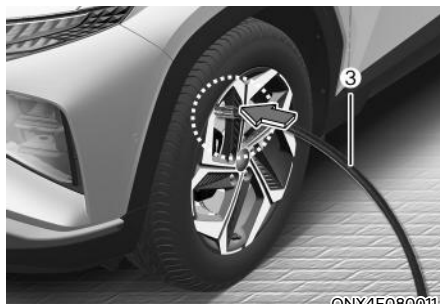

ONX4E080011

5. Odšroubujte čepičku ventilku na kole s defektem a našroubujte na ventilek propojovací hadici (3) mezi kompresorem a pneumatikou.

### POZNÁMKA

**Bezpečně upevněte plnicí hadici na ventilek. V opačném případě může těsnicím prostředek proudit opačným směrem a ucpat hadici.**

6. Ujistěte se, že se kompresor vypne stisknutím polohy [0] hlavního vypínače (7).



ONX4080012

7. Připojte kabel a konektor (4) do zásuvky ve vozidle.
8. Nastartujte vozidlo.

9. Při běžícím motoru zapněte kompresor stisknutím polohy [I] a nechte ho běžet cca 5–7 minut, aby se těsnicí prostředek naplnil pod správným tlakem. **(Viz část „Pneumatiky a kola“ v kapitole 2).** Tlak vzduchu v pneumatice po naplnění není důležitý, později provedete kontrolu a opravu. Dejte pozor, aby nedošlo k nadměrnému nahuštění pneumatiky, a při plnění stůjte stranou.

**POZOR**

**Nejezděte, pokud je tlak vzduchu v pneumatice nižší než 200 kPa. Může dojít k náhlému selhání pneumatiky a k nehodě.**

10. Vypněte kompresor.
11. Odpojte hadici od konektoru nádoby s těsnicím prostředkem a od ventilku pneumatiky. Uložte soupravu na opravu pneumatiky zpět do vozidla.

**VÝSTRAHA**

**Nenechávejte nastartované vozidlo delší dobu ve špatně větraných prostorách. Oxid uhelnatý je jedovatý plyn a může způsobit otravu.**

**Rozprostření těsnicího prostředku**

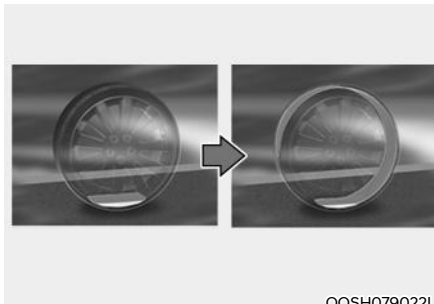

OOSH079022L

12. Ujeďte ihned zhruba 7–10 km (nebo zhruba 10 minut jízdy), aby se těsnicí prostředek rovnoměrně rozprostřel v pneumatice.

Nepřekračujte rychlost 80 km/h. Pokud je to možné, nejezděte pomaleji než 20 km/h.

Pokud za jízdy zpozorujete neobvyklé vibrace, neobvyklosti nebo hluk, zpomalte a dojeďte na místo mimo dopravní ruch.

Zavolejte asistenční nebo odtahovou službu.

13. Po ujetí cca 7–10 km (nebo po cca 10 min) zastavte na bezpečném místě.



ONX4E080011

14. Připojte propojovací hadici (3) kompresoru a pneumatiky k ventilku pneumatiky.  
15. Připojte kabely (4) k akumulátoru.  
16. Upravte tlak vzduchu v pneumatice na doporučenou hodnotu.

Při běžícím motoru postupujte následovně.

- **Pro zvýšení tlaku vzduchu v pneumatice:**  
Zapněte kompresor. Pokud chcete zkontrolovat aktuální tlak vzduchu, na krátkou chvíli vypněte kompresor.
- **Pro snížení tlaku vzduchu v pneumatice:**  
Seřídte ventil (9) pro snížení tlaku vzduchu v pneumatice.

### POZNÁMKA

**Nenechávejte kompresor běžet déle než 10 minut, jinak se zařízení přehřeje a může dojít k jeho poškození.**

### Kontrola tlaku vzduchu v pneumatikách

1. Po ujetí cca 7–10 km (nebo po cca 10 min) zastavte na bezpečném místě.



ONX4E080011

2. Připojte propojovací hadici (3) kompresoru a pneumatiky k ventilku pneumatiky.  
3. Připojte kabely (4) k akumulátoru.  
4. Upravte tlak vzduchu v pneumatice na doporučenou hodnotu.

Při běžícím motoru postupujte následovně.

- **Pro zvýšení tlaku vzduchu v pneumatice:**  
Zapněte kompresor. Pokud chcete zkontrolovat aktuální tlak vzduchu, na krátkou chvíli vypněte kompresor.
- **Pro snížení tlaku vzduchu v pneumatice:**  
Seřídte ventil (9) pro snížení tlaku vzduchu v pneumatice.

### POZNÁMKA

**Nenechávejte kompresor běžet déle než 10 minut, jinak se zařízení přehřeje a může dojít k jeho poškození.**

### **Informace**

Běží-li kompresor, může manometr ukazovat vyšší než skutečnou hodnotu. K získání správné hodnoty tlaku vzduchu je potřeba kompresor vypnout.

### **POZOR**

Pokud není tlak vzduchu zachován, jed'te s vozidlem ještě jednou, viz část Rozproštění těsnicího prostředku. Potom opakujte kroky 1 až 4.

Souprava na opravu pneumatiky může být neúčinná, pokud je poškození pneumatiky větší než asi 4 mm.

Pokud není možné pneumatiku zprovoznit pomocí soupravy na opravu pneumatiky, kontaktuje autorizovaného opravce HYUNDAI.

### **VÝSTRAHA**

Pneumatika musí být nahuštěna na správný tlak (Viz část „Pneumatiky a kola“ v kapitole 2). Pokud tomu tak není, nepokračujte v jízdě.

Zavolejte asistenční nebo odtahovou službu.

### **POZOR**

Snímač tlaku vzduchu v pneumatikách  
Když vyměňujete pneumatiku za novou, je potřeba odstranit těsnicí prostředek na snímači tlaku vzduchu a kole a zkontrolovat snímače tlaku vzduchu v pneumatikách. Doporučujeme nechat tyto úkony provést u autorizovaného opravce.

### **Informace**

Při nasazování opraveného nebo vyměněného kola utáhněte matice momentem 107–127 Nm.

## TAŽENÍ VOZIDLA

### Odtahová služba

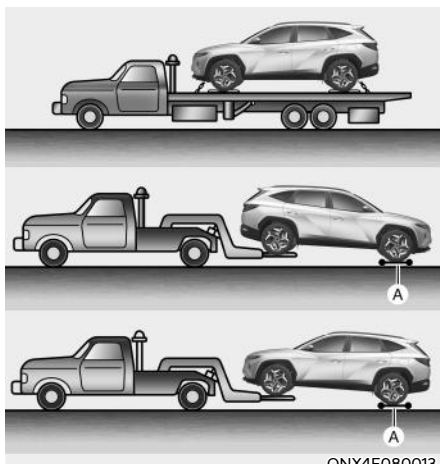

ONX4E080013

[A]: Vozíky

Pokud potřebujete nouzový odtah, doporučujeme vám obrátit se na autorizovaného opravce HYUNDAI nebo profesionální odtahovou službu.

Správné postupy při zvedání a odtahu jsou nutné, aby se předešlo poškození vozidla. Doporučujeme použít podvalník nebo plošinu.

U vozidel 2WD lze odtažení vozidla provést se zadními koly na zemi (bez transportních plošin) a se zvednutými předními koly.

Pokud některé ze zatížených kol nebo součástí zavěšení kol jsou poškozené nebo se má vozidlo táhnout s předními koly na zemi, použijte pod přední kola podvalník.

Při odtahu profesionální odtahovou službou, kdy nejsou použity podvalníky, by měla být vždy zvednutá přední část vozidla, ne zadní.

Vozidlo 4WD musí být taženo pomocí zařízení se zvedákem kol a vozíku nebo plošiny, a to se všemi koly zvednutými ze země.

### POZNÁMKA

**Nezvedejte vozidlo za tažný hák nebo některou součást karosérie a kostry vozidla. Vozidlo by se mohlo poškodit.**



### POZOR

- **Netahajte vozidlo s předními koly na zemi, protože by mohlo dojít k poškození vozidla.**

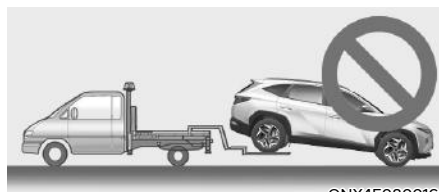

ONX4E080016

- **Pro odtah nepoužívejte zařízení s popruhy nebo lany. Použijte zvedák kol či plošinový vozík.**



ONX4E080015

Nouzový odtah vozidla bez použití podvalníků:

- Vozidlo bez EPB
1. Přepněte spínač zapalování do polohy ACC.
  2. Zařaďte polohu N (neutrál).
  3. Uvolněte parkovací brzdou.
- 
- Vozidlo s EPB
1. Uvolněte EPB před vypnutím motoru.
  2. Přepněte spínač zapalování do polohy OFF.
  3. Při sešlápnutém brzdovém pedálu zařaďte polohu N (neutrál).
  4. Přepněte spínač zapalování do polohy ACC.



### POZOR

**Pokud nezařadíte polohu N (neutrál), může dojít k poškození vnitřního mechanismu převodovky.**

## Odnímatelné vlečné oko

1. Otevřete dveře zavazadlového prostoru a vyjměte vlečné oko z pouzdra s nářadím.

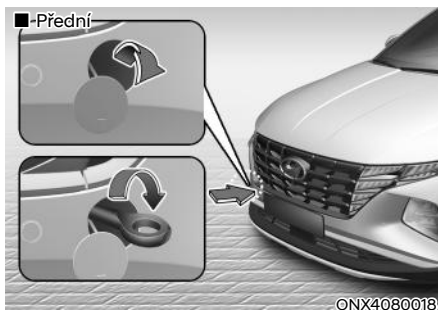

2. Odstraňte kryt otvoru zatlačením dolní části krytu na nárazníku.
3. Instalujte vlečné oko do otvoru otáčením doprava, dokud se nezajistí.
4. Po použití vlečné oko demontujte a kryt vraťte zpět.

## Nouzové odtažení

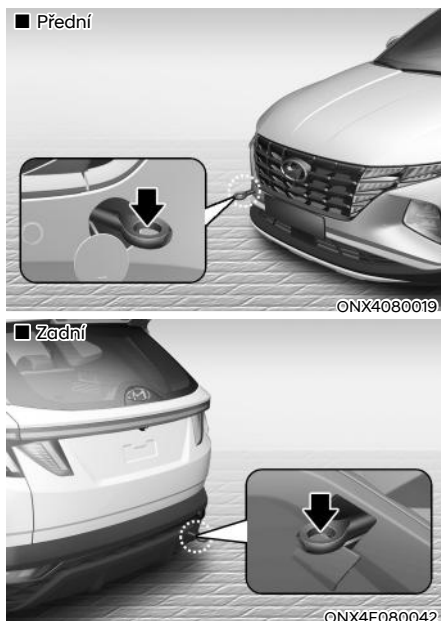

Pokud potřebujete nouzový odtah, doporučujeme vám obrátit se na autorizovaného opravce HYUNDAI nebo profesionální odtahovou službu.

Není-li odtah v případě poruchy možný, lze vozidlo dočasně táhnout pomocí lana nebo řetězu připevněného k tažnému háku na přední (zadní) straně vozidla.

Při tažení vozidla na laně nebo řetězu buďte velmi opatrní. Ve vozidle musí sedět řidič, aby mohl řídit a brzdít.

Takový odtah je možné provádět pouze po vozovce s tvrdým povrchem, na krátkou vzdálenost a pomalu. V dobrém funkčním stavu musí být kola, nápravy, hnací ústrojí, řízení a brzdy.

## POZOR

**Při tažení musí být ve vozidle přítomen řidič, aby mohl řídit a brzdít. Ve vozidle nesmí být kromě řidiče žádní jiní cestující.**

Vždy dodržujte následující bezpečnostní pokyny pro odtah:

- Umístěte spínač zapalování do polohy ACC tak, aby se volant nezamknul.
- Zařadte polohu N (neutrál).
- Uvolněte parkovací brzdu.
- Na brzdový pedál šlapejte větší silou než normálně, neboť výkon brzd bude omezený.
- Při řízení bude nutné použít větší úsilí, protože posilovač řízení nefunguje.
- K tažení využijte vozidlo těžší než vaše vozidlo.
- Řidiči v obou vozidlech by spolu měli často komunikovat.
- Před nouzovým odtahem zkontrolujte, zda není vlečné oko prasklé nebo poškozené.
- Tažné lano nebo řetěz řádně upevněte do vlečného oka.
- Za vlečné oko neškubejte. Aplikujte rovnoměrnou sílu.

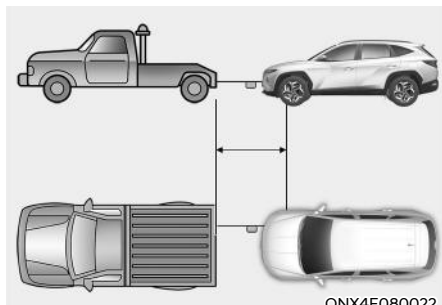

- Použijte tažný popruh nebo řetěz, který je kratší než 5 m. Pro lepší viditelnost upevněte kus červené látky (asi 30 cm široký) doprostřed popruhu nebo řetězu.
- Jed'te opatrně, aby popruh nebo řetěz zůstal za jízdy napnutý.
- Před tažením zkontrolujte, zda pod vozidlem nevidíte stopy kapaliny vytékající z automatické převodovky nebo oleje z převodovky s dvojitou spojkou. Jestliže z automatické převodovky uniká kapalina nebo olej z převodovky s dvojitou spojkou, je nutné použít plošinu nebo vozík.

### POZNÁMKA

Při rozjezdu nebo jízdě s vozidlem zrychľujte nebo zpomalujte pomalu a postupně a udržujte tažné lano nebo řetěz napnuté, jinak může dojít k poškození vlečného oka a vozidla.

### POZNÁMKA

Aby nedošlo k poškození vozidla jeho součástí při odtahu:

- Při používání vlečných ok vždy táhněte přímo dopředu. Netáhněte ze strany nebo se svislým úhlem.
- Vlečné oko nepoužívejte pro vyproštění vozidla z bahna, písku nebo v jiné situaci, kdy vozidlo není možné pohánět vlastní silou.
- Omezte rychlost vozidla na 15 km/h a netáhněte vozidlo více než 1,5 km, aby nedošlo k závažnému poškození převodovky. (pro vozidlo s automatickou převodovkou / převodovkou s dvojitou spojkou)
- Vozidlo by mělo být taženo rychlostí max. 25 km/h na vzdálenost do 20 km. (pro vozidlo s manuální převodovkou / inteligentní manuální převodovkou)



## NOUZOVÉ PROSTŘEDKY (JSOU-LI VE VÝBAVĚ)

Vaše vozidlo je vybaveno nouzovými prostředky, které napomáhají zvládnout nouzovou situaci.

### Hasicí přístroj

Pokud dojde k malému požáru a vy umíte zacházet s hasicím přístrojem, postupujte pečlivě podle následujících kroků.

1. Vytáhněte zabezpečovací trn v horní části hasicího přístroje, který brání náhodnému stisknutí rukojeti.
2. Zamiřte hubicí směrem na zdroj požáru.
3. Postavte se přibližně 2,5 m od ohně a stlačte rukojeť, abyste spustili hasicí přístroj. Jakmile rukojeť uvolníte, hasicí přístroj přestane stříkat.
4. Pohybuje hubicí ze strany na stranu přes zdroj požáru. Pokud se zdá, že požár je uhašen, sledujte pozorně zdroj požáru, protože může dojít k opětovnému vznícení.

### Lékárnička

Slouží pro první pomoc a obsahuje nůžky, obvazy, leukoplasti atd.

### Výstražný trojúhelník

Umístěte výstražný trojúhelník na vozovku, abyste varovali projíždějící vozidla v případě nouze, například když vozidlo kvůli problémům stojí na okraji vozovky.

### Manometr (je-li ve výbavě)

Pneumatiky při každodenním používání ztrácejí tlak vzduchu a měli byste je pravidelně hustit. Nejde přitom o známku toho, že pneumatika uchází, ale o normální opotřebování. Vždy kontrolujte tlak vzduchu v pneumatikách, když jsou pneumatiky studené, protože tlak vzduchu se s teplotou zvyšuje.

Při kontrole tlaku vzduchu v pneumatikách postupujte podle následujících kroků:

1. Odšroubujte čepičku z ventilku, který se nachází v ráfku kola.
2. Zatlačte a přidržte manometr proti ventilku pneumatiky. Když začnete měřit, unikne trochu vzduchu, a pokud manometr řádně nepřitlačíte, unikne více vzduchu.
3. Řádný přítlak bez úniku vzduchu aktivuje manometr.
4. Odečtěte z manometru údaj o tlaku vzduchu v pneumatice, abyste zjistili, zda tlak vzduchu v pneumatice není nízký nebo vysoký.
5. Upravte tlak vzduchu v pneumatice na předepsaný tlak vzduchu. Viz část „Pneumatiky a kola“ v kapitole 2.
6. Nainstalujte čepičku ventilku zpět.

## CELOEVROPSKÝ SYSTÉM ECALL (PRO EVROPU, JE-LI VE VÝBAVĚ)

Vozidlo je vybaveno zařízením\* připojeným k celoevropskému systému eCall pro vyslání tísňového volání zásahovým složkám. Celoevropský systém eCall je službou automatického tísňového volání vysílaného v případě dopravní nehody nebo jiných\*\* nehod na evropských silnicích. (pouze v zemích s právní úpravou pro tento systém)

Systém umožňuje kontaktovat operátora integrovaného záchranného systému v případě nehod na evropských silnicích. (pouze v zemích s právní úpravou pro tento systém)

Celoevropský systém eCall při splnění daných podmínek, uvedených v uživatelské příručce a v garanční knížce, odešle data do centra tísňového volání (Public Service Answering Point, PSAP), včetně informací, jako je poloha vozidla, typ vozidla, kód VIN (identifikační číslo vozidla).

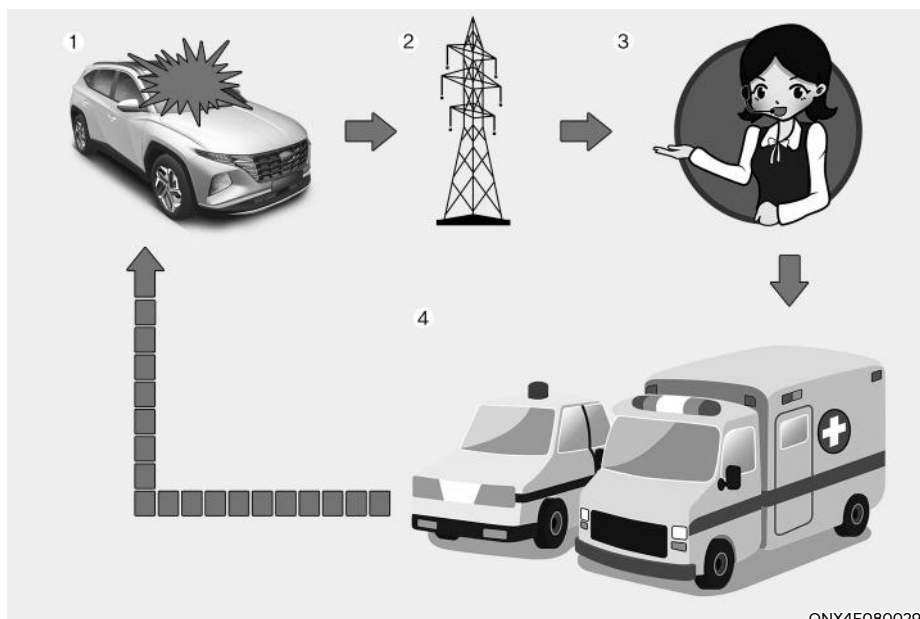

ONX4E080029

1. Nehoda na silnici
2. Bezdrátová síť
3. Centrum tísňového volání
4. Záchranné složky

\* Zařízením celoevropského systému eCall se rozumí zařízení nainstalované ve vozidle, které zajišťuje spojení s celoevropským systémem eCall.

\*\* „Jinými nehodami“ se rozumí jakékoli nehody na evropských silnicích (pouze v zemích s právní úpravou pro tento systém), jejichž následkem je zranění osob a/nebo potřeba poskytnutí asistenčních služeb. V případě registrace nehody je nutno zastavit vozidlo, stisknout tlačítko SOS (umístění tlačítka je znázorněno na obrázku v části „Celoevropský systém eCall (JE-LI VE VÝBAVĚ)“ v uživatelské příručce. Při uskutečnění hovoru systém shromáždí informace o vozidle (z kterého je voláno), a poté spojí vozidlo s operátorem centra tísňového volání, kterému se sdělí důvody tísňového volání.

Data uložená v celoevropském systému eCall jsou odeslána do záchranářského centra pro pomoc řidiči a cestujícím prostřednictvím náležitých záchranářských operací. Po dokončení záchranářské operace budou data vymazána.

### Popis palubního systému eCall (pro Evropu)

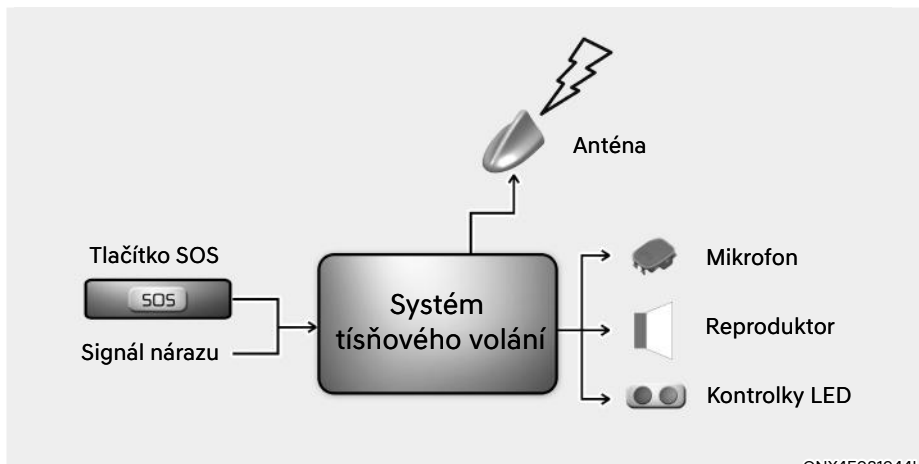

ONX4E081044L

Přehled palubního systému eCall pro volání na linku 112, jeho činnost a funkce: viz informace uvedené v této části. Služba pro volání na linku 112 je veřejnou službou všeobecného zájmu dostupnou zdarma.

Palubní systém eCall pro volání na linku 112 je ve výchozím nastavení zapnutý. V případě vážné nehody se aktivuje automaticky pomocí snímačů ve vozidle.

Systém se rovněž spustí automaticky, pokud je vozidlo vybaveno systémem TPS, který v případě vážné dopravní nehody nefunguje.

Palubní systém eCall pro volání na linku 112 je možno v případě potřeby spustit i manuálně. Pokyny pro manuální aktivaci systému: viz informace uvedené v této části.

V případě kritického selhání systému, které by znemožnilo funkci palubního systému eCall pro volání na linku 112, bude cestujícím ve vozidle poskytnuto následující varování: viz informace uvedené v této části.

## Informace o zpracování dat (pro Evropu)

Jakékoli zpracování osobních údajů prostřednictvím palubního systému eCall pro volání na linku 112 musí být v souladu se zásadami ochrany osobních údajů stanovenými ve směrnici 95/46/ES (1) a 2002/58/ES (2) Evropského parlamentu a Rady a musí být zejména založeno na jejich nezbytnosti z hlediska ochrany života osob v souladu s článkem 7(d) směrnice 95/46/ES (3).

Zpracování takových údajů je striktně omezeno na účel vyřízení tísňového volání eCall na jednotnou evropskou tísňovou linku 112.

### Typy dat a jejich příjemci

Palubní systém eCall pro volání na linku 112 může shromažďovat a zpracovávat pouze následující údaje:

- Identifikační číslo vozidla
- Typ vozidla (osobní automobil nebo lehké užitkové vozidlo)
- Typ pohonu vozidla (benzin/nafta// CNG/LPG/elektřina/vodík)
- Poslední polohy a směr jízdy vozidla
- Soubor protokolu o automatické aktivaci systému a jeho časová značka
- Případná další doplňková data (je-li to relevantní): Není relevantní

Příjemci dat zpracovávaných palubním systémem eCall pro volání na linku 112 jsou relevantní centra tísňového volání určená příslušnými orgány státní správy země, na jejímž území se nacházejí, která mají jako první obdržet a vyřizovat volání systémem eCall na jednotnou evropskou tísňovou linku 112. Doplňkové informace (jsou-li dostupné): Není relevantní

- (1) Směrnice Evropského parlamentu a Rady 95/46/ES ze dne 24. října 1995 o ochraně fyzických osob v souvislosti se zpracováním osobních údajů a o volném pohybu těchto údajů (Úřední věstník L 281, 23.11.1995. 11. 1995, str. 31).
- (2) Směrnice Evropského parlamentu a Rady 2002/58/ES ze dne 12. července 2002 o zpracování osobních údajů a ochraně soukromí v odvětví elektronických komunikací (Úřední věstník L 201, 31.7.2002. 7. 2002, str. 37).
- (3) Směrnice 95/46/ES byla zrušena nařízením Evropského parlamentu a Rady (EU) 2016/679 ze dne 27. dubna 2016 o ochraně fyzických osob v souvislosti se zpracováním osobních údajů a o volném pohybu těchto údajů (obecné nařízení o ochraně osobních údajů, GDPR) (Úřední věstník L 119, 4.5.2016. 5. 2016, str. 1). Nařízení platí od 25. května 2018.

### Opatření pro zpracování dat

Palubní systém eCall pro volání na linku 112 je navržen tak, aby bylo zajištěno, že data obsažená v paměti systému nebudou před spuštěním volání eCall dostupná mimo tento systém. Doplňkové poznámky (existují-li): Není relevantní

Palubní systém eCall pro volání na linku 112 je navržen tak, aby bylo zajištěno, že není sledovatelný a není v běžném provozním stavu předmětem žádného neustálého sledování. Doplňkové poznámky (existují-li): Není relevantní

Palubní systém eCall pro volání na linku 112 je navržen tak, aby bylo zajištěno, že data obsažená ve vnitřní paměti systému jsou automaticky a průběžně odstraňována.

Data o poloze vozidla jsou ve vnitřní paměti systému neustále přepisována, aby se vždy uchovávaly maximálně poslední tři aktuální polohy vozidla nezbytné pro normální funkci systému.

Údaje v protokolu aktivit v palubním systému eCall pro volání na linku 112 nejsou uchovávány déle, než je nezbytné pro dosažení účelu vyřízení tísňového volání eCall, a v každém případě ne déle než 13 hodin od okamžiku inicializace volání eCall. Doplnkové poznámky (existují-li): Není relevantní

### **Způsoby uplatňování práv subjektů údajů**

Subjekt údajů (majitel vozidla) má právo na přístup k datům a podle potřeby na vyžádání opravy, vymazání nebo blokování dat, která se jeho nebo jej týkají, jejichž zpracování není v souladu s ustanoveními směrnice 95/46/ES. Jakékoli třetí strany, kterým byla data sdělena, musí být o takové opravě, vymazání nebo blokování provedených v souladu s touto směrnicí informovány, ledaže by to bylo nemožné nebo by to vyžadovalo neúměrné úsilí.

Subjekt údajů má právo podat stížnost kompetentnímu orgánu pro ochranu údajů, má-li za to, že jeho práva byla porušena v důsledku zpracování jeho osobních údajů.

Kontaktní služba odpovědná za vyřizování žádostí o přístup (existuje-li): Není relevantní

### **Celoevropský systém eCall (pro Evropu)**



Prvky celoevropského systému eCall instalované v prostoru pro cestující:

- (1) Tlačítko SOS
- (2) LED

Tlačítko SOS: stisknutím tohoto tlačítka řidič/cestující uskuteční tísňové volání na linku integrovaného záchranného systému.

Kontrolka LED: Červená a zelená kontrolka LED se rozsvítí na 3 sekundy při přepnutí tlačítka start/stop motoru do polohy ON. Poté při normálním provozu systému zhasne.

V případě problémů v systému zůstane kontrolka LED svítit červeně.

### Automatické ohlášení nehody (pro Evropu)

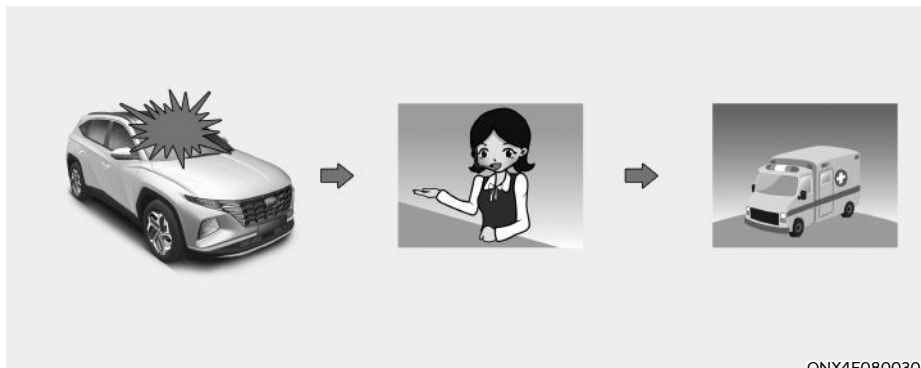

Zařízení celoevropského systému eCall automaticky provede tísňové volání do centra tísňového volání pro zajištění náležitých záchranných akcí v případě nehody vozidla. Pro zajištění náležitých nouzových služeb a podporu celoevropského systému eCall systém při zjištění dopravní nehody automaticky přeneše data o nehodě do centra tísňového volání.

V takovém případě nelze zavěsit tísňové volání stisknutím tlačítka SOS a celoevropský systém eCall zůstává připojený až do doby, než operátor služby po přijetí hovoru toto tísňové volání ukončí.

Při drobných dopravních nehodách nemusí celoevropský systém eCall uskutečnit tísňové volání. Nicméně tísňové volání lze uskutečnit manuálně stisknutím tlačítka SOS.



#### **POZOR**

Činnost systému není možná v případě chybějícího signálu mobilní sítě a signálů navigačních systémů GPS a Galileo.

### Manuální ohlášení nehody (pro Evropu)



ONX4E080031

Řidič nebo spolujezdec mohou uskutečnit tísňové volání do centra tísňového volání stisknutím tlačítka SOS pro přivolání potřebných nouzových služeb.

Volání za účelem přivolání nouzových služeb prostřednictvím celoevropského systému eCall lze před spojením hovoru zrušit opětovným stisknutím tlačítka SOS.

Po aktivaci tísňového volání v manuálním režimu stisknutím tlačítka SOS (za účelem zajištění náležitých nouzových služeb a podpory) celoevropský systém eCall automaticky přenese data o dopravní nehodě nebo data o jiné nehodě operátorovi centra tísňového volání (během tísňového volání).

Jestliže řidič nebo spolujezdec stiskne tlačítko SOS nedopatřením, volání lze zrušit opětovným stisknutím tohoto tlačítka během 3 sekund. Poté už jej nelze zrušit.

V případě dopravní nehody nebo jiné nehody je pro aktivaci tísňového volání v manuálním režimu zapotřebí:

1. Zastavte vozidlo v souladu s dopravními předpisy, abyste zajistili bezpečnost pro sebe a ostatní účastníky silničního provozu.
2. Stiskněte tlačítko SOS. Při stisknutí tlačítka SOS se provede registrace zařízení v bezdrátové telefonické komunikační síti a shromáždí se minimální soubor dat o vozidle a jeho poloze v souladu s technickými požadavky zařízení. Poté dojde ke spojení s operátorem celoevropského systému eCall pro vyjasnění důvodů (podmínek) tísňového volání.
3. Po objasnění důvodů tísňového volání operátor centra tísňového volání (Public Safety Answering Point, PSAP) vyšle záchranné složky a tísňové volání ukončí.

Jestliže není tísňové volání provedeno podle výše uvedeného postupu, tísňové volání se považuje za omyl.



## VÝSTRAHA

**Nouzové napájení celoevropského systému eCall z baterie**

- Baterie celoevropského systému eCall dodává energii po dobu 1 hodiny v případě odpojení hlavního zdroje energie vozidla z důvodu kolize v havarijních situacích.
- Baterie celoevropského systému eCall se musí vyměňovat každé 3 roky. Další informace naleznete v části „Plán údržby“ v kapitole 9.

**Kontrolka LED svítí červeně (porucha systému)**

Jestliže se za běžných jízdních podmínek kontrolka LED rozsvítí červeně, signalizuje to poruchu celoevropského systému eCall. Doporučujeme, abyste si neprodleně nechali zkontrolovat celoevropský systém eCall u autorizovaného opravce HYUNDAI.

V opačném případě není zaručena správná činnost zařízení celoevropského systému eCall instalovaného ve vašem vozidle. Majitel vozidla nese odpovědnost za následky vzniklé v důsledku nedodržení výše uvedených podmínek.

**Svévolné odstranění nebo modifikace**

Celoevropský systém eCall přivolává nouzové služby pro poskytnutí pomoci. Jakékoli svévolné odstranění nebo změny nastavení celoevropského systému eCall proto mohou ovlivnit vaši jízdní bezpečnost. Může také docházet k mylnému tísňovému volání do centra tísňového volání. Proto vás žádáme, abyste vy sami ani třetí strany neprováděli žádné změny nastavení zařízení celoevropského systému eCall instalovaného ve vašem vozidle.



# 9. Údržba

Motorový prostor .....	9-4
Údržba .....	9-8
Odpovědnost majitele .....	9-8
Bezpečnostní pokyny pro údržbu prováděnou majitelem .....	9-8
Údržba prováděná majitelem.....	9-9
Plán údržby prováděné majitelem .....	9-10
Plánovaná údržba .....	9-11
Plán běžné údržby.....	9-12
Plán běžné údržby – zážehový motor 1.6 T-GDI .....	9-13
Plán běžné údržby – zážehový motor 1.6 T-GDI MHEV 48V .....	9-15
Plán běžné údržby – vznětový motor.....	9-17
Plán běžné údržby – vznětový motor MHEV 48V.....	9-19
Plán údržby při provozování za ztížených podmínek a za nízkého nájezdu (pro Evropu) .....	9-21
Vysvětlení položek plánované údržby .....	9-23
Motorový olej .....	9-26
Kontrola výšky hladiny motorového oleje .....	9-26
Kontrola motorového oleje a filtru .....	9-29
Chladicí kapalina motoru .....	9-30
Kontrola výšky hladiny chladicí kapaliny .....	9-30
Výměna chladicí kapaliny .....	9-32
Brzdová/spojková kapalina .....	9-33
Kontrola výšky hladiny brzdové/spojkové kapaliny .....	9-33
Kapalina aktuátoru systému inteligentní manuální převodovky (iMT).....	9-34
Kontrola výšky hladiny kapaliny aktuátoru systému iMT .....	9-34
Kapalina do ostříkovačů .....	9-35
Kontrola výšky hladiny kapaliny do ostříkovačů.....	9-35
Palivový filtr (pro vznětový motor).....	9-35
Odstranění vody z palivového filtru .....	9-35
Výměna vložky palivového filtru .....	9-35
Vzduchový filtr .....	9-36
Výměna filtru .....	9-36

---

Kabinový vzduchový filtr .....	9-37
Kontrola filtru.....	9-37
Výměna filtru .....	9-37
Stíratka stěračů .....	9-38
Kontrola stírátek .....	9-38
Výměna stírátek.....	9-38
Akumulátor.....	9-42
Nejlepší servis akumulátoru .....	9-43
Štítek s údaji o kapacitě akumulátoru .....	9-44
Nabíjení akumulátoru .....	9-44
Opětovná nastavení součástí vozidla.....	9-45
Pneumatiky a kola.....	9-46
Péče o pneumatiky.....	9-46
Doporučené tlaky vzduchu ve studených pneumatikách .....	9-46
Kontrola tlaku vzduchu v pneumatikách .....	9-47
Záměna kol .....	9-48
Geometrie a vyvážení kol.....	9-49
Výměna pneumatik.....	9-49
Výměna ráfku.....	9-50
Přilnavost pneumatik .....	9-50
Údržba pneumatik.....	9-50
Označení na boku pneumatiky.....	9-51
Sportovní pneumatiky.....	9-54

# 9. Údržba

---

Pojistky .....	9-55
Výměna pojistky v přístrojové desce .....	9-56
Výměna pojistky v motorovém prostoru .....	9-57
Popis pojistkového/reléového panelu .....	9-58
Žárovky světel .....	9-68
Výměna žárovky světlometu, obrysového světla, směrového světla a světla pro jízdu ve dne (DRL) .....	9-69
Seřízení světlometů (pro Evropu) .....	9-71
Výměna žárovky bočního směrového světla .....	9-75
Výměna žárovky v zadním sdruženém světle .....	9-75
Výměna přídavného brzdového světla .....	9-79
Výměna žárovky osvětlení registrační značky .....	9-80
Výměna žárovky osvětlení interiéru .....	9-80
Péče o vzhled vozidla .....	9-82
Péče o exteriér vozidla .....	9-82
Péče o interiéru vozidla .....	9-88
Systém řízení emisí .....	9-91
Filtr pevných částic pro zážehové motory (GPF) .....	9-93
Filtr pevných částic pro vznětové motory (DPF) .....	9-94
Systém zachytávání NOx (pro vznětový motor) .....	9-94
Selektivní katalytická redukce (SCR) (pro vznětový motor) .....	9-95

## MOTOROVÝ PROSTOR

- Smartstream G1.6 T-GDi / Smartstream G1.6 T-GDi (48V) MHEV  
– Levostranné řízení

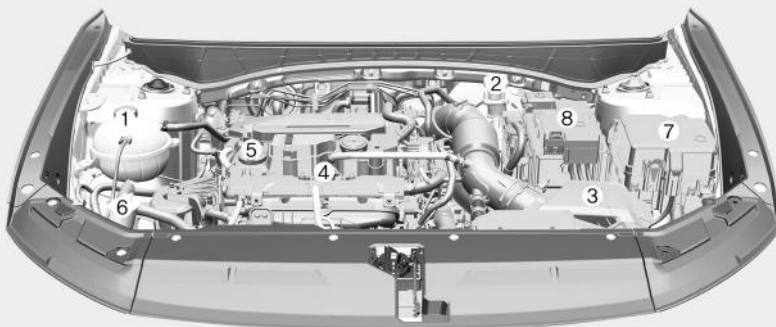

- Pravostranné řízení

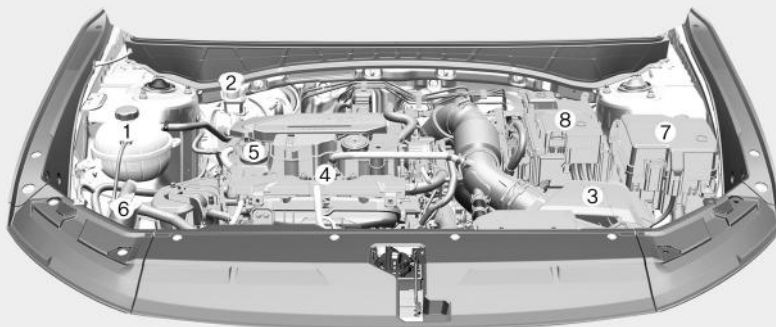

**Skutečný motorový prostor ve vozidle se může od nákresu lišit.**

ONX4090001ONX4E090001R

- |   |                                    |
|---|------------------------------------|
| 1. Nádržka chladicí kapaliny motoru       | 6. Nádržka kapaliny do ostřikovačů |
| 2. Nádržka brzdové/spojkové* kapaliny     | 7. Pojistková skříňka              |
| 3. Vzduchový filtr                        | 8. Akumulátor                      |
| 4. Měrka motorového oleje                 | *: je-li ve výbavě                 |
| 5. Uzávěr plicního hrdla motorového oleje |                                    |

■ Smartstream G2.0  
- Levostranné řízení

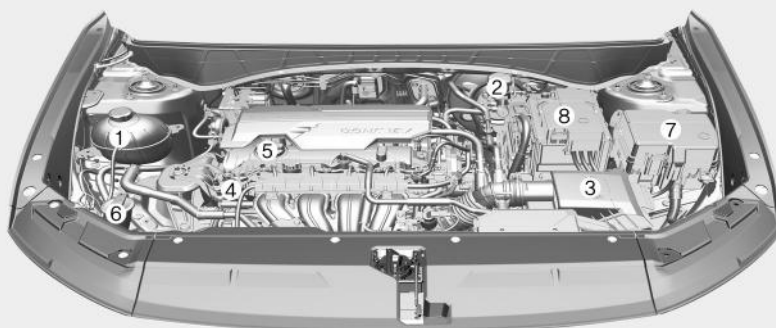

- Pravostranné řízení

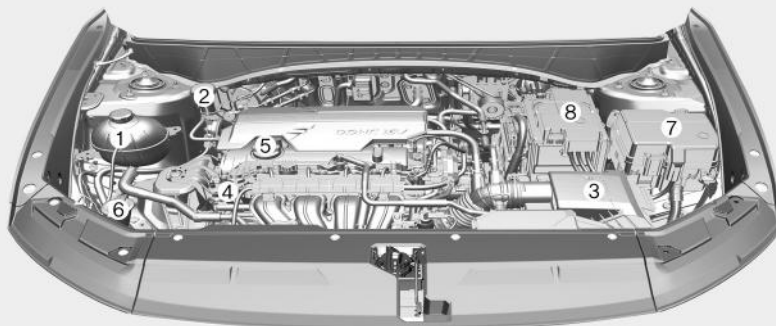

**Skutečný motorový prostor ve vozidle se může od nákresu lišit.**

ONX4E090003/ONX4E090003R

- |   |                                    |
|---|------------------------------------|
| 1. Nádržka chladicí kapaliny motoru       | 6. Nádržka kapaliny do ostřikovačů |
| 2. Nádržka brzdové/spojkové* kapaliny     | 7. Pojistková skříňka              |
| 3. Vzduchový filtr                        | 8. Akumulátor                      |
| 4. Měrka motorového oleje                 |                                    |
| 5. Uzávěr plnicího hrdla motorového oleje | *: je-li ve výbavě                 |

■ Smartstream G2.5 GDI  
– Levostranné řízení

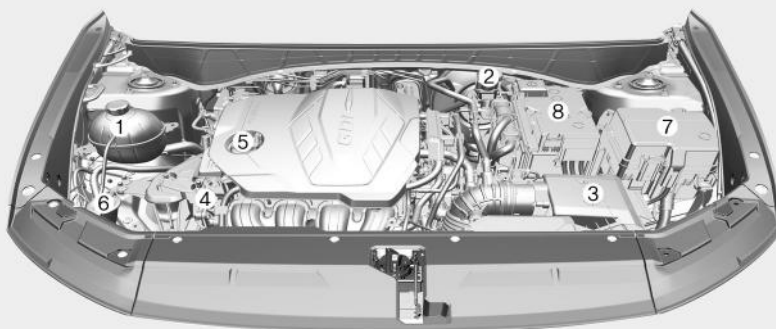

– Pravostranné řízení

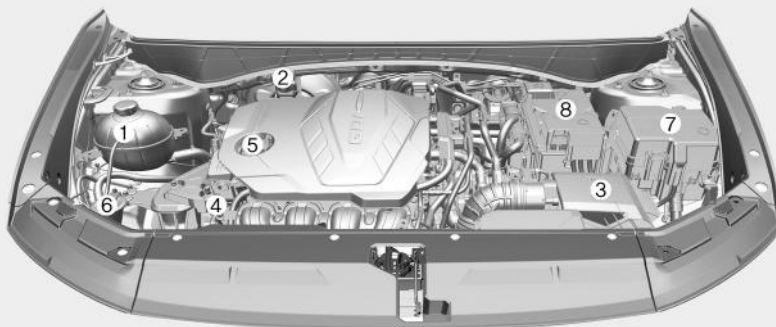

**Skutečný motorový prostor ve vozidle se může od nákresu lišit.**

ONX4E090004/ ONX4E090004R

- |   |                                    |
|---|------------------------------------|
| 1. Nádržka chladicí kapaliny motoru       | 6. Nádržka kapaliny do ostřikovačů |
| 2. Nádržka brzdové/spojkové* kapaliny     | 7. Pojistková skříňka              |
| 3. Vzduchový filtr                        | 8. Akumulátor                      |
| 4. Měrka motorového oleje                 | *: je-li ve výbavě                 |
| 5. Uzávěr plicního hrdla motorového oleje |                                    |

■ Smartstream D1.6 / Smartstream D1.6 (48V) MHEV  
– Levostranné řízení

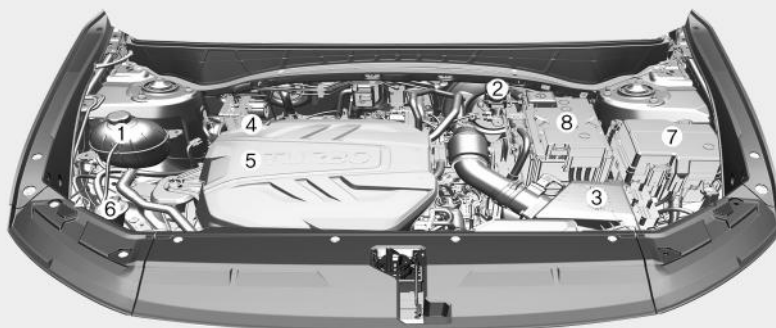

– Pravostranné řízení

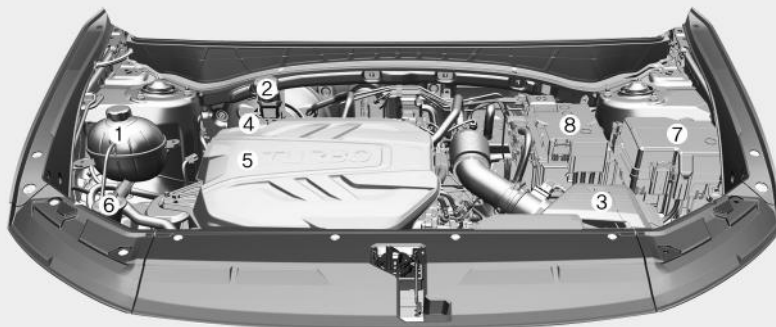

**Skutečný motorový prostor ve vozidle se může od nákresu lišit.**

ONX4E091002L/ ONX4E091002R

- |   |                                    |
|---|------------------------------------|
| 1. Nádržka chladicí kapaliny motoru       | 6. Nádržka kapaliny do ostřikovačů |
| 2. Nádržka brzdové/spojkové* kapaliny     | 7. Pojistková skříňka              |
| 3. Vzduchový filtr                        | 8. Akumulátor                      |
| 4. Měrka motorového oleje                 |                                    |
| 5. Uzávěr plnicího hrdla motorového oleje | *: je-li ve výbavě                 |

## ÚDRŽBA

Zvláštní péči byste měli věnovat tomu, abyste předešli poškození vašeho vozidla a zranění během provádění údržby nebo prohlídky.

Doporučujeme vám, abyste nechali provádět údržbu a opravy vašeho vozidla u autorizovaného opravce HYUNDAI. Autorizovaný opravce HYUNDAI splňuje nejvyšší nároky na kvalitu servisních služeb HYUNDAI a má přístup k technické podpoře HYUNDAI, aby mohl zajistit vaši maximální spokojenost se servisními službami.

### Odpovědnost majitele

Majitel je odpovědný za provádění údržby a vedení záznamů.

Měli byste uchovávat dokumenty, které prokazují provádění správné údržby vašeho vozidla v souladu s tabulkami plánované údržby na následujících stranách. Tyto informace potřebujete, abyste vyhověli nárokům na servis a údržbu z hlediska vašich záruk.

Podrobné servisní informace najdete v garanční knížce.

Nastavení a opravy nutné v důsledku nesprávné údržby nebo neprovádění potřebné údržby nejsou kryty zárukou.

### Bezpečnostní pokyny pro údržbu prováděnou majitelem

Nevhodný, neúplný nebo nedostatečný servis může mít za následek provozní problémy vašeho vozidla, které mohou vést k poškození vozidla, nehodě nebo zranění osob. V této kapitole naleznete pouze instrukce pro snadno proveditelné kontroly a prohlídky.

Vaše vozidlo nesmí být žádným způsobem upravováno. Takové úpravy mohou negativně ovlivnit výkonnost, bezpečnost nebo životnost vašeho vozidla a navíc mohou porušovat podmínky záruk na vaše vozidlo.

### POZNÁMKA

**Nesprávně prováděná údržba během záruční doby může mít vliv na platnost záruky. Podrobnosti se dočtete v garanční knížce, kterou jste obdrželi spolu s vozidlem. Pokud si nejste jisti prováděním servisních prací nebo údržby, doporučujeme Vám nechat je provést autorizovaným opravcem HYUNDAI.**



## ÚDRŽBA PROVÁDĚNÁ MAJITELEM



### VÝSTRAHA

Provádění údržby vozidla může být nebezpečné. Pokud nemáte dostatečné znalosti a zkušenosti nebo správné nástroje a vybavení pro provádění práce, doporučujeme ji svěřit autorizovanému opravci HYUNDAI. Při provádění údržbových prací vždy dodržujte tyto pokyny:

- Zaparkujte vozidlo na rovině, zařad'te polohu P (parkování, pro vozidla s automatickou převodovkou / převodovkou s dvojitou spojkou) nebo neutrální polohu (pro vozidla s manuální převodovkou / inteligentní manuální převodovkou), zatáhněte parkovací brzdou a přepněte spínač zapalování do polohy LOCK/OFF.
- Zablokujte kola (přední i zadní), abyste zabránili uvedení vozidla do pohybu.  
Sundejte si volný oděv nebo šperky, které by mohly být zachyceny pohybujícími se díly.
- Pokud musí během údržby běžet motor, provádějte práci venku nebo zajistěte dostatečné větrání.
- Udržujte akumulátor a součásti palivové soustavy mimo oheň, jiskry nebo cigarety.



### VÝSTRAHA

Dotýkání se kovových částí

Nedotýkejte se kovových částí (včetně rozpěrných tyčí), když je motor v chodu nebo je horký. Mohlo by dojít k vážnému zranění. Chcete-li provést údržbu vozidla, vypněte motor a počkejte, až kovové části vychladnou.

Následující seznam obsahuje kontroly vozidla, které doporučujeme, aby prováděl majitel nebo autorizovaný opravce HYUNDAI v určených intervalech, aby byl zajištěn bezpečný a spolehlivý provoz vašeho vozidla.

Jakýkoliv odlišný stav byste měli oznámit vašemu opravci co nejdříve.

Tyto kontroly vozidla nejsou obecně kryty zárukami a práce, použité díly, maziva a kapaliny jsou zpoplatněny.



### VÝSTRAHA

Vznětový motor

Nikdy nemanipulujte se vznětovým motorem nebo ho neseřizujte za jeho chodu nebo do 30 sekund od jeho vypnutí. Vysokotlaké čerpadlo, sběrač, vstříkovače a vysokotlaké potrubí jsou pod vysokým tlakem i po vypnutí motoru.

V případě úniku paliva může dojít k vážným zraněním. Je-li vznětový motor v chodu, musí lidé s kardiostimulátorem udržovat vzdálenost minimálně 30 cm od ECU nebo kabeláže. Vysoký proud elektronického systému řízení motoru vytváří velmi silné magnetické pole.

## Plán údržby prováděné majitelem

### **Během doplňování paliva:**

- Zkontrolujte hladinu chladicí kapaliny motoru v nádržce nebo v nádržce chladicí kapaliny vodou chlazeného mezichladiče.
- Zkontrolujte hladinu kapaliny do ostříkovačů.
- Zkontrolujte tlak vzduchu v pneumatikách.



### **VÝSTRAHA**

**Buďte opatrní při kontrole hladiny chladicí kapaliny, pokud je motor horký. Může dojít k vystříknutí chladicí kapaliny z otvoru a následným vážným popáleninám nebo jiným zraněním.**

### **Během provozu vozidla:**

- Sledujte veškeré změny zvuku výfuku nebo přítomnost výfukových plynů ve vozidle.
- Kontrolujte vibrace volantu. Sledujte zvýšený nebo snížený odpor řízení nebo změny polohy volantu při jízdě rovně.
- Sledujte, zda se vozidlo nestáčí nebo „netáhne“ k jedné straně při jízdě po hladké a rovné silnici.
- Při zastavování sledujte a kontrolujte neobvyklé zvuky, stáčení k jedné straně, prodloužený chod brzdového pedálu nebo brzdění s větším úsilím.
- Pokud dochází k prokluzování nebo jiným změnám v chodu vaší převodovky, zkontrolujte hladinu kapaliny v převodovce.
- Zkontrolujte funkci P (parkování) automatické převodovky.
- Zkontrolujte parkovací brzdu.
- Kontrolujte únik kapalin pod vozidlem (vytékání vody z klimatizace při nebo po použití je normální).

### **Minimálně jednou měsíčně:**

- Zkontrolujte hladinu chladicí kapaliny v nádržce.
- Zkontrolujte funkci všech vnějších světel, včetně brzdových světel, ukazatelů směru a výstražných světel.
- Zkontrolujte tlaky vzduchu ve všech pneumatikách včetně náhradního kola. Zkontrolujte pneumatiky ohledně opotřebení, nerovnoměrného opotřebení nebo poškození.
- Zkontrolujte dotažení matic kol.

### **Minimálně dvakrát ročně:**

**(např. vždy na jaře a na podzim)**

- Zkontrolujte hadice a potrubí chladiče, topení a klimatizace z hlediska úniku a poškození.
- Zkontrolujte funkci stěračů a ostříkovačů čelního okna. Očistěte stírátko stěračů utěrkou namočenou v kapalině do ostříkovačů.
- Zkontrolujte nastavení světlometů.
- Zkontrolujte tlumič, výfukové potrubí, krycí plechy a spony.
- Zkontrolujte funkci a opotřebování bezpečnostních pásů.

### **Minimálně jednou ročně:**

- Vyčistěte odvodňovací otvory v karoserii a dveřích.
- Promažte závěsy dveří a kapoty.
- Namažte západky a zámky dveří a kapoty.
- Promažte pryžové lemy dveří.
- Zkontrolujte klimatizaci.
- Zkontrolujte a namažte táhla a ovládací prvky automatické převodovky.
- Zkontrolujte akumulátor a svorky.
- Zkontrolujte výšku hladiny brzdové kapaliny.

## PLÁNOVANÁ ÚDRŽBA

Dodržujte normální plán údržby, pokud vozidlo obvykle provozujete v podmínkách, které nepatří mezi následující. Pokud je některá z následujících podmínek splněna, dodržujte plán údržby při provozování za ztížených podmínek.

- Opakované jízdy na krátké vzdálenosti méně než 8 km za běžné teploty nebo méně než 16 km za mrazu
- Dlouhodobý chod motoru na volnoběh nebo jízdy nízkou rychlostí na dlouhé vzdálenosti
- Jízdy na hrbolatých, prašných, bahnitých, neupravených, šterkovaných cestách nebo cestách ošetřených posypovou solí
- Jízdy v oblastech s častým ošetřováním vozovky solí nebo jinými korozivními materiály nebo při velmi nízkých teplotách
- Jízda ve velmi prašném prostředí
- Jízda ve velmi hustém provozu
- Opakovaná jízda do kopce, z kopce nebo na horských cestách
- Používání vozidla pro tažení nebo kempování a jízda s nákladem na střeše
- Jízdy jako taxi, policejní, odtahové nebo užitkové vozidlo
- Častá jízda vysokou rychlostí nebo s prudkou akcelerací
- Častá jízda v koloně
- Používání nedoporučeného motorového oleje (minerální typ, polosyntetický, specifikace nižší třídy atd.)

Pokud je vaše vozidlo provozováno ve výše uvedených podmínkách, měli byste provádět kontroly, výměny a doplňování častěji než je uvedeno v normálním plánu údržby. Po období nebo vzdálenosti uvedené v tabulce pokračujte v dodržování předepsaných intervalů údržby.

### **i** Informace

- **Protože je běžné, že se motorový olej během jízdy spotřebovává, je třeba výšku hladiny motorového oleje pravidelně kontrolovat.**
- **Interval výměny motorového oleje pro normální provozní podmínky je založen na použití doporučené specifikace motorového oleje. Pokud nepoužíváte doporučenou specifikaci motorového oleje, vyměňujte motorový olej v souladu s plánem údržby při provozování za ztížených podmínek.**

## PLÁN BĚŽNÉ ÚDRŽBY

Následující položky údržby musí být prováděny, aby byla zaručena funkce systému řízení emisí a výkonnost motoru. V rámci zachování záruky si uchovávejte všechny účtenky související s údržbou vašeho vozu. Pokud je uveden počet ujetých kilometrů i časový údaj, provádí se údržba podle toho, co nastane dříve.

- \*1: Hladinu nebo únik motorového oleje kontrolujte každých 500 km nebo před odjezdem na dlouhou trasu.
- \*2: Tento plán údržby závisí na kvalitě paliva. Platí pouze pro případy použití předepsaného paliva <„EN590 nebo ekvivalent“>. Pokud specifikace motorové nafty nevyhovují EN590, musíte výměnu provádět podle plánu údržby pro provoz v náročných podmínkách.
- \*3: V případě provozu v náročných podmínkách vyměňujte motorový olej a filtr motorového oleje po 15 000 km nebo 6 měsících.
- \*4: V případě provozu v náročných podmínkách vyměňujte motorový olej a filtr motorového oleje každých 7 500 km nebo 6 měsíců.
- \*5: Hladinu motorového oleje byste měli pravidelně kontrolovat a udržovat na správné úrovni. Jízda bez dostatečného množství oleje může mít za následek takové poškození motoru, které není kryté zárukou.
- \*6: Tento plán údržby závisí na kvalitě paliva. Platí pouze pro případy použití předepsaného paliva <„EN590 nebo ekvivalent“>. Pokud specifikace motorové nafty nevyhovují EN590, musíte výměnu provádět častěji. Pokud se vyskytnou nějaké závažné problémy, jako například omezení proudu paliva, škrubání, obtížné startování atp., vyměňte palivový filtr okamžitě, bez ohledu na plán údržby a poraďte se s autorizovaným opravcem HYUNDAI.
- \*7: Palivový filtr je považován za bezúdržbový, ale jeho pravidelná kontrola se doporučuje, protože tento plán údržby je závislý na kvalitě paliva. Pokud však nastanou nějaké problémy, jako například omezení proudu paliva, rázování, ztráta výkonu, obtížné startování atp., vyměňte palivový filtr okamžitě, bez ohledu na plán údržby a poraďte se s autorizovaným opravcem HYUNDAI.
- \*8: Olej manuální převodovky, olej mezinápravové převodovky a olej zadní nápravy byste měli vyměnit vždy, pokud došlo k jejich ponoření do vody.
- \*9: Zkontrolujte a v případě potřeby opravte nebo vyměňte. Zkontrolujte napínák a napínací kladku hnacího řemene, alternátor a řemenici, podle potřeby je opravte nebo vyměňte.
- \*10: Při doplňování chladicí kapaliny motoru použijte pouze deionizovanou vodu nebo měkkou vodu a nikdy nemíchejte tvrdou vodu do chladicí kapaliny, kterou bylo vozidlo vybaveno z výroby. Nesprávná koncentrace chladicí kapaliny může mít za následek chybnou funkci nebo poškození motoru.
- \*11: Všimněte si nadměrného hluku ventilů anebo vibrací motoru a seřďte, pokud je to nutné. Tuto operaci by měl provádět autorizovaný opravce vozů HYUNDAI.
- \*12: V případě potřeby vyvažte a zaměřte kola vozu.
- \*13: V případě potřeby výměna filtru každou prohlídku.
- \*14: Je-li vozidlo systémem vybaveno.
- \*15: Operace není započítána v časové normě prohlídky.

## Plán běžné údržby – zážehový motor 1.6 T-GDI

Číslo položky	POPIS ÚKONŮ ÚDRŽBY – ZÁŽEHOVÝ MOTOR 1.6 T-GDI	Poznámka	Kilometry nebo čas v měsících, podle toho, co nastane dříve × 1 000 km Měsíce							
			15 km	30 km	45 km	60 km	75 km	90 km	105 km	120 km
			12 m	24 m	36 m	48 m	60 m	72 m	84 m	96 m
1	Kontrola testovacím zařízením GDSM		I	I	I	I	I	I	I	I
2	Kontrola akumulátoru 12V, zátěžový test – tisk protokolu		I	I	I	I	I	I	I	I
3	Kontrola regenerace GPF		I	I	I	I	I	I	I	I
4	Motorový olej a olejový filtr	*1*4*5	R	R	R	R	R	R	R	R
5	Hnací řemen alternátoru	*9						I		I
7	Palivový filtr	*7		I		I		I		I
9	Potrubí, hadice a spoje palivové soustavy					I				I
13	Systém odvětrávání par paliva, víčko a hrdlo palivové nádrže					I				I
14	Intecooler, vstupní a výstupní hadice		I	I	I	I	I	I	I	I
15	Vložka vzduchového filtru	*13	I	I	R	I	I	R	I	I
16	Zapalovací svíčky						R			
21	Škrtková klapka			I		I		I		I
24	Potrubí, hadice a spoje chladicí soustavy					I		I		I
25	Chladicí kapalina	*10				I		I		I
26	Olej manuální převodovky	*8				I				I
30	Brzdové potrubí, hadice a spoje, podtlaková hadice			I		I		I		I
31	Brzdová kapalina / spojivá kapalina, bod varu brzdové kapaliny		I	R	I	R	I	R	I	R
32	Přední brzdové obložení, třmeny a kotouče			I		I		I		I
33	Zadní brzdové obložení a kotouče			I		I		I		I
34	Parkovací brzda			I		I		I		I
34	Parkovací brzda		I	I	I	I	I	I	I	I
35	Ložiska nábojů kol, promazání / vůle			I		I		I		I
36	Výfukové potrubí, tlumič výfuku a spoje			I		I		I		I

I: Kontrola a v případě potřeby nastavení, úprava, čištění nebo výměna.

R: Výměna.

Číslo položky	POPIS ÚKONŮ ÚDRŽBY – ZÁZEHOVÝ MOTOR 1.6 T-GDI	Pozámka	Kilometry nebo čas v měsících, podle toho, co nastane dříve × 1 000 km Měsíce							
			15 km	30 km	45 km	60 km	75 km	90 km	105 km	120 km
			12 m	24 m	36 m	48 m	60 m	72 m	84 m	96 m
38	Převodka řízení, táhla, kulové čepy spodních ramen a manžety			I		I		I		I
40	Klouby a manžety poloos			I		I		I		I
42	Kardanové hřídele, dotažení šroubů, promazání (4WD)			I		I		I		I
43	Systém klimatizace *	<b>*14</b>		I		I		I		I
44	Vzduchový filtr (klimatizace)	<b>*14</b>		R		R		R		R
45	Dezinfekce výparníku klimatizace	<b>*14</b>	D	D	D	D	D	D	D	D
46	Olej mezinápravové převodovky (4WD)	<b>*8</b>				I				I
49	Olej zadní nápravy	<b>*8</b>				I				I
50	Stav a tlak huštění pneumatik		I	I	I	I	I	I	I	I
51	Geometrie kol *	<b>*12</b>		I		I		I		I
52	Kalibrace snímače natočení volantu ESP **	<b>*14</b>		I		I		I		I
53	Bezpečnostní pásy, kotvy a zámky		I	I	I	I	I	I	I	I
54	Promazání zámků, závěsů, zámků přední kapoty a údržba antény		I	I	I	I	I	I	I	I
55	Směrová, obrysová, hlavní, brzdová, zpětná a mlhová světla		I	I	I	I	I	I	I	I
56	Ostřikovače, stěrače, lišty stěračů, mechanismus stěračů		I	I	I	I	I	I	I	I
57	Zkušební jízda		I	I	I	I	I	I	I	I
58	Stav karoserie – roční prohlídka karoserie (koroze, poškození) *	<b>*15</b>	Kontrola podle záručních podmínek							
59	eCall (je-li ve výbavě)		Výměna baterie každé 3 roky							

I: Kontrola a v případě potřeby nastavení, úprava, čištění nebo výměna.

R: Výměna.

D: Doporušený úkon.

## Plán běžné údržby – zážehový motor 1.6 T-GDI MHEV 48V

Číslo položky	POPIS ÚKONŮ ÚDRŽBY – ZÁŽEHOVÝ MOTOR 1.6 T-GDI MHEV 48V	Pozámka	Kilometry nebo čas v měsících, podle toho, co nastane dříve × 1 000 km Měsíce							
			15 km	30 km	45 km	60 km	75 km	90 km	105 km	120 km
			12 m	24 m	36 m	48 m	60 m	72 m	84 m	96 m
1	Kontrola testovacím zařízením GDSM		I	I	I	I	I	I	I	I
2	Kontrola akumulátoru 12V, zátěžový test – tisk protokolu		I	I	I	I	I	I	I	I
3	Kontrola regenerace GPF		I	I	I	I	I	I	I	I
4	Motorový olej a olejový filtr	*1*4*5	R	R	R	R	R	R	R	R
5	Hnací řemen alternátoru MHSG	*9	I	I	I	I	I	I	R	I
7	Palivový filtr	*7		I		I		I		I
9	Potrubí, hadice a spoje palivové soustavy					I				I
13	Systém odvětrávání par paliva, víčko a hrdlo palivové nádrže					I				I
14	Intecooler, vstupní a výstupní hadice		I	I	I	I	I	I	I	I
15	Vložka vzduchového filtru	*13	I	I	R	I	I	R	I	I
16	Zapalovací svíčky						R			
21	Škrtkící klapka			I		I		I		I
24	Potrubí, hadice a spoje chladicí soustavy					I		I		I
25	Chladicí kapalina	*10				I		I		I
26	Olej manuální převodovky iMT nebo převodovky s dvojitou spojkou	*8				I				I
28	iMT náplň aktuátoru (je-li ve výbavě)			R		R		R		R
29	iMT funkce aktuátoru, potrubí a spoje (je-li ve výbavě)			I		I		I		I
30	Brzdové potrubí, hadice a spoje, podtlaková hadice			I		I		I		I
31	Brzdová kapalina / spojková kapalina, bod varu brzdové kapaliny		I	R	I	R	I	R	I	R
32	Přední brzdové obložení, třmeny a kotouče			I		I		I		I
33	Zadní brzdové obložení a kotouče			I		I		I		I

I: Kontrola a v případě potřeby nastavení, úprava, čištění nebo výměna.

R: Výměna.

Číslo položky	POPIS ÚKONŮ ÚDRŽBY – ZÁŽEHOVÝ MOTOR 1.6 T-GDI MHEV 48V	Pozámka	Kilometry nebo čas v měsících, podle toho, co nastane dříve							
			× 1 000 km				Měsíce			
			15 km	30 km	45 km	60 km	75 km	90 km	105 km	120 km
12 m	24 m	36 m	48 m	60 m	72 m	84 m	96 m			
34	Parkovací brzda			I		I		I		I
35	Ložiska nábojů kol, promazání / vůle			I		I		I		I
36	Výfukové potrubí, tlumič výfuku a spoje			I		I		I		I
38	Převodka řízení, táhla, kulové čepy spodních ramen a manžety			I		I		I		I
40	Klouby a manžety poloos			I		I		I		I
42	Kardanové hřídele, dotažení šroubů, promazání (4WD)			I		I		I		I
43	Systém klimatizace *	<b>*14</b>		I		I		I		I
44	Vzduchový filtr (klimatizace)	<b>*14</b>		R		R		R		R
45	Dezinfekce výparníku klimatizace	<b>*14</b>	D	D	D	D	D	D	D	D
46	Olej mezinápravové převodovky (4WD)	<b>*8</b>				I				I
49	Olej zadní nápravy	<b>*8</b>				I				I
50	Stav a tlak huštění pneumatik		I	I	I	I	I	I	I	I
51	Geometrie kol *	<b>*12</b>		I		I		I		I
52	Kalibrace snímače natočení volantu ESP **	<b>*14</b>		I		I		I		I
53	Bezpečnostní pásy, kotvy a zámky		I	I	I	I	I	I	I	I
54	Promazání zámků, závěsů, zámků přední kapoty a údržba antény		I	I	I	I	I	I	I	I
55	Směrová, obrysová, hlavní, brzdová, zpětná a mlhová světla		I	I	I	I	I	I	I	I
56	Ostříkovače, stěrače, lišty stěračů, mechanismus stěračů		I	I	I	I	I	I	I	I
57	Zkušební jízda		I	I	I	I	I	I	I	I
58	Stav karoserie – roční prohlídka karoserie (koroze, poškození) *	<b>*15</b>	Kontrola podle záručních podmínek							
59	eCall (je-li ve výbavě)		Výměna baterie každé 3 roky							

I: Kontrola a v případě potřeby nastavení, úprava, čištění nebo výměna.

R: Výměna.

D: Doporušený úkon.



## Plán běžné údržby – vznětový motor

Číslo položky	POPIS ÚKONŮ ÚDRŽBY – VZNETOVÝ MOTOR	Pozámka	Kilometry nebo čas v měsících, podle toho, co nastane dříve							
			× 1 000 km Měsíce							
			30 km	60 km	90 km	120 km	150 km	180 km	210 km	240 km
12 m	24 m	36 m	48 m	60 m	72 m	72 m	72 m			
1	Kontrola testovacím zařízením GDSM		I	I	I	I	I	I	I	I
2	Kontrola akumulátoru 12V, zátěžový test – tisk protokolu		I	I	I	I	I	I	I	I
3	Kontrola regenerace CPF		I	I	I	I	I	I	I	I
4	Motorový olej a olejový filtr	*1*3*5	R	R	R	R	R	R	R	R
5	Hnací řemen alternátoru	*9			I	I	I	I	I	I
6	Podtlakové čerpadlo brzd		I	I	I	I	I	I	I	I
7	Palivový filtr	*7	I	R	I	R	I	R	I	R
9	Potrubí, hadice a spoje palivové soustavy		I	I	I	I	I	I	I	I
10	Ovládání EGR a těleso škrtkic klapky		I	I	I	I	I	I	I	I
11	Ovládání VGT		I	I	I	I	I	I	I	I
12	Rozvodový řemen					I				R
13	Systém odvětrávání par paliva, víčko a hrdlo palivové nádrže		I	I	I	I	I	I	I	I
14	Systém odvětrávání klikové skříně		I	I	I	I	I	I	I	I
15	Vložka vzduchového filtru		I	R	I	R	I	R	I	R
22	Kontrola a doplnění systému SCR		I	I	I	I	I	I	I	I
24	Potrubí, hadice a spoje chladicí soustavy			I	I	I	I	I	I	I
25	Chladicí kapalina	*10		I	I	I	I	I	R	R
26	Olej manuální převodovky	*8	I	I	I	I	I	I	I	I
30	Brzdové potrubí, hadice a spoje, podtlaková hadice		I	I	I	I	I	I	I	I
31	Brzdová kapalina, bod varu brzdové kapaliny		R	R	R	R	R	R	R	R
32	Přední brzdové obložení, třmeny a kotouče		I	I	I	I	I	I	I	I
33	Zadní brzdové obložení a kotouče		I	I	I	I	I	I	I	I
34	Parkovací brzda		I	I	I	I	I	I	I	I

I: Kontrola a v případě potřeby nastavení, úprava, čištění nebo výměna.

R: Výměna.

Číslo položky	POPIS ÚKONŮ ÚDRŽBY – VZNĚTOVÝ MOTOR	Pozámka	Kilometry nebo čas v měsících, podle toho, co nastane dříve × 1 000 km Měsíce							
			30 km	60 km	90 km	120 km	150 km	180 km	210 km	240 km
			12 m	24 m	36 m	48 m	60 m	72 m	72 m	72 m
35	Ložiska nábojů kol, promazání / vůle		I	I	I	I	I	I	I	I
36	Výfukové potrubí, tlumič výfuku a spoje		I	I	I	I	I	I	I	I
37	Šrouby a matice podvozku a karoserie		I	I	I	I	I	I	I	I
38	Převodka řízení, táhla, kulové čepy spodních ramen a manžety		I	I	I	I	I	I	I	I
40	Klouby a manžety poloos		I	I	I	I	I	I	I	I
41	Hnací hřídel, dotažení, promazání (kardan) (4WD)		I	I	I	I	I	I	I	I
43	System klimatizace	*14	I	I	I	I	I	I	I	I
44	Vzduchový filtr (klimatizace)	*14	R	R	R	R	R	R	R	R
45	Dezinfekce výparníku klimatizace	*14	D	D	D	D	D	D	D	D
46	Olej mezinápravové převodovky (4WD)	*8		I		I		I		I
49	Olej zadní nápravy (4WD)	*8		I		I		I		I
50	Stav a tlak huštění pneumatik		I	I	I	I	I	I	I	I
51	Geometrie kol	*12		I		I		I		I
52	Kalibrace snímače natočení volantu ESP	*14		I		I		I		I
53	Bezpečnostní pásy, kotvy a zámky		I	I	I	I	I	I	I	I
54	Promazání zámků, závěsů, zámků přední kapoty		I	I	I	I	I	I	I	I
55	Směrová, obrysová, hlavní, brzdová, zpětná a mlhová světla		I	I	I	I	I	I	I	I
56	Ostříkovače, stěrače, lišty stěračů, mechanismus stěračů		I	I	I	I	I	I	I	I
57	Zkušební jízda		I	I	I	I	I	I	I	I
58	Stav karoserie – roční prohlídka karoserie (koroze, poškození)	*15	Kontrola podle záručních podmínek							
59	eCall (je-li ve výbavě)		Výměna baterie každé 3 roky							

I: Kontrola a v případě potřeby nastavení, úprava, čištění nebo výměna.

R: Výměna.

D: Doporužený úkon.

## Plán běžné údržby – vznětový motor MHEV 48V

Číslo položky	POPIŠ ÚKONŮ ÚDRŽBY – VZNĚTŮVÝ MOTOR MHEV 48V	Pozámka	Kilometry nebo čas v měsících, podle toho, co nastane dříve							
			× 1 000 km Měsíce							
			30 km 12 m	60 km 24 m	90 km 36 m	120 km 48 m	150 km 60 m	180 km 72 m	210 km 72 m	240 km 72 m
1	Kontrola testovacím zařízením GDSM		I	I	I	I	I	I	I	I
2	Kontrola akumulátoru 12V, zátěžový test – tisk protokolu		I	I	I	I	I	I	I	I
3	Kontrola regenerace CPF		I	I	I	I	I	I	I	I
4	Motorový olej a olejový filtr	*1*3*5	R	R	R	R	R	R	R	R
5	Hnací řemen alternátoru MMSG				I	I	I	I	I	I
6	Podtlakové čerpadlo brzd		I	I	I	I	I	I	I	I
7	Palivový filtr	*7	I	R	I	R	I	R	I	R
9	Potrubí, hadice a spoje palivové soustavy		I	I	I	I	I	I	I	I
10	Ovládání EGR a těleso škrtkic klapky		I	I	I	I	I	I	I	I
11	Ovládání VGT		I	I	I	I	I	I	I	I
12	Rozvodový řemen					I				R
13	Systém odvětrávání par paliva, víčko a hrdlo palivové nádrže		I	I	I	I	I	I	I	I
14	Systém odvětrávání klikové skříně		I	I	I	I	I	I	I	I
15	Vložka vzduchového filtru		I	R	I	R	I	R	I	R
22	Kontrola a doplnění systému SCR		I	I	I	I	I	I	I	I
24	Potrubí, hadice a spoje chladicí soustavy			I	I	I	I	I	I	I
25	Chladicí kapalina	*10		I	I	I	I	I	R	R
26	Olej manuální převodovky iMT nebo převodovky s dvojitou spojkou	*8	I	I	I	I	I	I	I	I
28	iMT náplň aktuátoru (je-li ve výbavě)		R	R	R	R	R	R	R	R
29	iMT funkce aktuátoru, potrubí a spoje (je-li ve výbavě)		I	I	I	I	I	I	I	I
30	Brzdové potrubí, hadice a spoje, podtlaková hadice		I	I	I	I	I	I	I	I
31	Brzdová kapalina, bod varu brzdové kapaliny		R	R	R	R	R	R	R	R
32	Přední brzdové obložení, třmeny a kotouče		I	I	I	I	I	I	I	I

I: Kontrola a v případě potřeby nastavení, úprava, čištění nebo výměna.  
R: Výměna.

Číslo položky	POPIS ÚKONŮ ÚDRŽBY – VZNĚTOVÝ MOTOR MHEV 48V	Pozámka	Kilometry nebo čas v měsících, podle toho, co nastane dříve × 1 000 km Měsíce							
			30 km	60 km	90 km	120 km	150 km	180 km	210 km	240 km
			12 m	24 m	36 m	48 m	60 m	72 m	72 m	72 m
33	Zadní brzdové obložení a kotouče		I	I	I	I	I	I	I	I
34	Parkovací brzda		I	I	I	I	I	I	I	I
35	Ložiska nábojů kol, promazání / vůle		I	I	I	I	I	I	I	I
36	Výfukové potrubí, tlumič výfuku a spoje		I	I	I	I	I	I	I	I
37	Šrouby a matice podvozku a karoserie		I	I	I	I	I	I	I	I
38	Převodka řízení, táhla, kulové čepy spodních ramen a manžety		I	I	I	I	I	I	I	I
40	Klouby a manžety poloos		I	I	I	I	I	I	I	I
41	Hnací hřídel, dotažení, promazání (kardan) (4WD)		I	I	I	I	I	I	I	I
43	System klimatizace	*14	I	I	I	I	I	I	I	I
44	Vzduchový filtr (klimatizace)	*14	R	R	R	R	R	R	R	R
45	Dezinfekce výparníku klimatizace	*14	D	D	D	D	D	D	D	D
46	Olej mezinápravové převodovky (4WD)	*8		I		I		I		I
49	Olej zadní nápravy (4WD)	*8		I		I		I		I
50	Stav a tlak huštění pneumatik		I	I	I	I	I	I	I	I
51	Geometrie kol	*12		I		I		I		I
52	Kalibrace snímače natočení volantu ESP	*14		I		I		I		I
53	Bezpečnostní pásy, kotvy a zámky		I	I	I	I	I	I	I	I
54	Promazání zámek, závěsů, zámek přední kapoty		I	I	I	I	I	I	I	I
55	Směrová, obrysová, hlavní, brzdová, zpětná a mlhová světla		I	I	I	I	I	I	I	I
56	Ostříkovače, stěrače, lišty stěračů, mechanismus stěračů		I	I	I	I	I	I	I	I
57	Zkušební jízda		I	I	I	I	I	I	I	I
58	Stav karoserie – roční prohlídka karoserie (koroze, poškození)	*15	Kontrola podle záručních podmínek							
59	eCall (je-li ve výbavě)		Výměna baterie každé 3 roky							

I: Kontrola a v případě potřeby nastavení, úprava, čištění nebo výměna.

R: Výměna.

D: Doporušený úkon.

## Plán údržby při provozování za ztížených podmínek a za nízkého nájezdu (pro Evropu)

U vozidel provozovaných zejména za ztížených podmínek a za nízkého nájezdu musejí být následující komponenty kontrolovány častěji. Odpovídající intervaly najdete v této tabulce.

R: Výměna.

I: Kontrola a v případě potřeby nastavení, úprava, čištění nebo výměna.

Položka údržby		Údržba	Intervaly údržby	Provozní podmínky
Motorový olej a filtr motorového oleje	Smartstream D1.6 / Smartstream D1.6 (48V) MHEV**	R	Každých 15 000 km nebo 6 měsíců	A, B, C, D, E, F, G, H, I, J, K, L
	Smartstream G1.6 T-GDi / Smartstream G1.6 T-GDi (48V) MHEV / Smartstream G2.0 / Smartstream G2.5 GDi		Každých 7 500 km nebo 6 měsíců	
Vzduchový filtr		R	Výměnu provádějte častěji v závislosti na podmínkách	C, E
Zapalovací svíčky		R	Výměnu provádějte častěji v závislosti na podmínkách	A, B, F, G, H, I, K
Hřeben řízení, táhla řízení a manžety		I	Kontrolu provádějte častěji v závislosti na podmínkách	C, D, E, F, G
Kulové čepy předního zavěšení kol		I	Kontrolu provádějte častěji v závislosti na podmínkách	C, D, E, F, G
Kotoučové brzdy, destičky, třmeny a kotouče		I	Kontrolu provádějte častěji v závislosti na podmínkách	C, D, E, G, H, J, K
Parkovací brzda (je-li ve výbavě)		I	Kontrolu provádějte častěji v závislosti na podmínkách	C, D, G, H
Hnací hřídel a manžety		I	Kontrolu provádějte častěji v závislosti na podmínkách	C, D, E, F, G, H, I, K
Hnací řemen	Smartstream G1.6 T-GDi (48V) MHEV	-	Kontrola každých 7 500 km nebo 6 měsíců, výměna každých 45 000 km nebo 24 měsíců	B, C, D, E, I, K

\*\* : Od modelového roku 2022 se používá palubní diagnostika (OBD) D1.6 WLTC (World harmonized Light vehicles Test Cycle).

Položka údržby	Údržba	Intervaly údržby	Provozní podmínky
Kabinový vzduchový filtr	R	Výměnu provádějte častěji v závislosti na podmínkách	C, E, G
Olej v manuální převodovce (je-li ve výbavě)	R	Každých 120 000 km	C, D, E, F, G
Kapalina v automatické převodovce (je-li ve výbavě)	R	Každých 90 000 km	A, C, F, G, H, I, J, K
Olej v převodovce s dvojitou spojkou (je-li ve výbavě)	R	Každých 100 000 km	C, D, E, F, G, H, I, J
Olej zadního diferenciálu (4WD)	R	Každých 120 000 km	C, D, E, G, H, I, J
Olej v rozdělovací převodovce (4WD)	R	Každých 120 000 km	C, D, E, G, H, I, J
Kloubový hřídel	I	Kontrolu provádějte častěji v závislosti na podmínkách	C, D, E, F, G, H, I, J

### **Ztížené provozní podmínky**

- A. Opakované jízdy na krátkou vzdálenost do 8 km za normální teploty nebo do 16 km za chladného počasí
- B. Dlouhodobý chod motoru na volnoběh nebo jízdy nízkou rychlostí na dlouhé vzdálenosti
- C. Jízdy na hrbolatých, prašných, bahnitých, neupravených, šterkovaných cestách nebo cestách ošetřených posypovou solí
- D. Jízdy v oblastech s častým ošetřováním vozovky solí nebo jinými korozivními materiály nebo při velmi nízkých teplotách
- E. Jízda v prostředí, v němž do prostoru motoru vniká písek nebo prach
- F. Jízda ve velmi hustém provozu
- G. Opakovaná jízda do kopce, z kopce nebo na horských cestách
- H. Tažení přívěsu nebo používání karavanu nebo jízda s nákladem na střeše
- I. Jízdy jako taxi, policejní, odtahové nebo užitkové vozidlo
- J. Častá jízda vysokou rychlostí nebo s prudkým zrychlováním / zpomalováním
- K. Jízdy s častým zastavováním a rozjížděním
- L. Použití nedoporučeného motorového oleje (minerální typ, polosyntetický, specifikace nižší třídy atd.)

## VYSVĚTLENÍ POLOŽEK PLÁNOVANÉ ÚDRŽBY

### Motorový olej a filtr

Motorový olej a filtr je třeba měnit v intervalech uvedených v plánu údržby. Pokud je vůz provozován za ztížených podmínek, je třeba olej a filtr měnit častěji.

### Hnací řemeny

Kontrolujte všechny hnací řemeny, zda nejsou prasklé, příliš opotřebené nebo znečištěné olejem. V případě nutnosti je vyměňte.

U hnacích řemenů pravidelně kontrolujte napnutí a v případě potřeby jej upravte.



### Informace

Při kontrole řemenu vypněte motor.

### Palivové potrubí, hadice a spoje

Zkontrolujte palivové potrubí, palivové hadice a spoje, zda jsou těsné a nejsou poškozené. Veškeré poškozené komponenty nebo komponenty vykazující únik doporučujeme nechat okamžitě vyměnit u autorizovaného opravce HYUNDAI.

### Palivový filtr (pro zážehový motor)

Palivový filtr je považován za bezúdržbový, ale doporučuje se pravidelná kontrola pro údržbu v závislosti na kvalitě paliva. Pokud existují provozní problémy, jako jsou omezení přívodu paliva, vynechávání, pokles výkonu, obtížné startování, atd., vyměňte palivový filtr okamžitě. Obratě se na autorizovaného opravce HYUNDAI, který vám poskytne další podrobnosti.

### Palivový filtr (vločka) (pro vznětový motor)

Zanesený palivový filtr může snížit dostupnou rychlost vozidla, poškodit výfukový systém a způsobit nejrůznější problémy, například obtížné startování. Pokud se v palivové nádrži nahromadí velké množství nečistot, může být výměna palivového filtru nutná častěji. Po montáži nového filtru nechte motor několik minut běžet a zkontrolujte, zda ve spojích neuniká palivo. Doporučujeme, aby instalaci palivového filtru provedl autorizovaný opravce HYUNDAI.

### Hadice pro odvod výparů a uzávěr plicního hrdla palivové nádrže

Hadici odsávání palivových par a uzávěr plicního hrdla palivové nádrže je nutné kontrolovat v intervalech uvedených v plánu údržby. Při výměně hadice pro odvod výparů a uzávěru dbejte na správnou montáž nových komponentů.

### Podtlakové hadice odvětrání klikové skříňe (je-li ve výbavě)

Zkontrolujte povrch hadic, zda na něm nejsou viditelné známky deformace teplem nebo mechanického poškození. Tvrdá a rozdrolená pryž, praskliny, zářezy, odření, či vyboulení znamenají zhoršení stavu. Zvýšenou pozornost věnujte těm částem hadic, které vyměňe poblíž zdrojů tepla, například kolem výfukového potrubí.

Zkontrolujte vedení hadic, aby nepřišly do styku s rozpálenými plochami, ostrými hranami nebo pohyblivými komponentami, které by je poškodily. Zkontrolujte všechny spojky hadic, jako páskové spony a fitinky, a zkontrolujte, zda jsou správně upevněny a zda kolem nich nedochází k netěsnostem. Pokud na hadici zjistíte známky poškození nebo stárnutí, vyměňte ji.

### Vzduchový filtr

Doporučujeme, aby výměnu vzduchového filtru provedl autorizovaný opravce HYUNDAI.

### Zapalovací svíčky (pro zážehový motor)

Při výměně svíček použijte nové svíčky o správném tepelném rozsahu.

Při montáži dílů nezapomeňte měkkým hadříkem otřít cizí látky zevnitř i zvenku spodní části zapalovací cívky a izolátoru zapalovací svíčky, abyste zabránili znečištění izolátoru zapalovací svíčky.



### **VÝSTRAHA**

**Neodpojujte ani nekontrolujte zapalovací svíčky u horkého motoru. Mohli byste se popálit.**

### Chladicí systém

Kontrolujte součásti chladicího systému, jako jsou chladič, vyrovnávací nádržka chladicí kapaliny, hadice a spoje, z hlediska netěsností a poškození. Poškozené komponenty nechte vyměnit.

### Chladicí kapalina

Chladicí kapalinu je nutné měnit v intervalech předepsaných v plánu údržby.

### Chladicí kapalina motoru / chladicí kapalina vodou chlazeného mezichladiče

Chladicí kapalinu je nutné měnit v intervalech předepsaných v plánu údržby.

### Olej inteligentní manuální převodovky / manuální převodovky (je-li ve výbavě)

Kontrolujte olej v manuální převodovce podle plánu údržby.

### Kapalina automatické převodovky

Kapalina v automatické převodovce by se za normálních podmínek používání vozidla kontrolovat neměla.

Doporučujeme vám nechat kapalinu automatické převodovky vyměnit autorizovaným opravcem HYUNDAI dle údržbového plánu.



### **Informace**

Nová kapalina automatické převodovky má červenou barvu.

**Za provozu vozidla kapalina v automatické převodovce postupně tmavne.**

**To je normální. Neměla by se měnit podle změny barvy.**

### **POZNÁMKA**

**Při použití nesprávné kapaliny může dojít k poruše a poškození převodovky.**

**Používejte výhradně předepsanou kapalinu pro automatickou převodovku. (Viz část „Doporučená maziva a objemy“ v kapitole 2.)**



### **Olej v převodovce s dvojitou spojkou (je-li ve výbavě)**

Kontrolujte olej v převodovce s dvojitou spojkou podle plánu údržby.

### **Brzdové hadice a potrubí**

Vizuálně zkontrolujte, zda jsou hadice a potrubí správně instalovány, zda nejsou popraskané, zpuchřelé či jinak poškozené a zda někde nedochází k úniku. Veškeré zpuchřelé nebo poškozené komponenty nechte okamžitě vyměnit.

### **Brzdová/spojková kapalina (je-li ve výbavě)**

Kontrolujte výšku hladiny brzdové/spojkové kapaliny v nádržce brzdové kapaliny. Hladina by měla být mezi značkami „MIN“ (minimum) a „MAX“ (maximum) na boku nádržky. Používejte pouze hydraulickou brzdovou / spojkovou kapalinu vyhovující specifikaci DOT 4.

### **Parkovací brzda (je-li ve výbavě)**

Zkontrolujte soustavu parkovací brzdy včetně páky parkovací brzdy a lanek.

### **Brzdové kotouče, destičky a třmeny**

Zkontrolujte brzdové destičky zda nejsou nadměrně opotřebené, kotouče ohledně házení a opotřebení a třmeny z hlediska úniku kapaliny.

Další informace o kontrole brzdových destiček nebo limitu opotřebení obložení najdete na internetových stránkách společnosti Hyundai.

### **Kloubový hřídel**

Zkontrolujte kloubový hřídel, manžety, spony, gumové spojky a gumu středového ložiska, zda nejsou prasklé, opotřebené nebo poškozené. Poškozené komponenty vyměňte, v případě nutnosti vyměňte mazivo.

### **Upevňovací šrouby zavěšení kol**

Zkontrolujte spoje závěsu kol, zda nejsou uvolněné nebo poškozené. Dotáhněte je na předepsaný utahovací moment.

### **Převodka řízení, táhla a manžety/kulový kloub spodního ramene**

Zastavte vozidlo a vypněte motor. Zkontrolujte, zda volant nemá příliš velkou vůli. Zkontrolujte řídicí tyče, zda nejsou prohnuté nebo poškozené. Zkontrolujte prachové manžety a kulové klouby, zda nejsou opotřebené, prasklé nebo poškozené.

Poškozené komponenty nechte vyměnit.

### **Hnací hřídele a manžety**

Zkontrolujte hnací hřídele, manžety a spony, zda nejsou prasklé, opotřebené nebo poškozené. Poškozené komponenty vyměňte, v případě nutnosti vyměňte mazivo.

### **Chladivo do klimatizace**

Zkontrolujte potrubí a spoje klimatizace z hlediska těsnosti a poškození.

## MOTOROVÝ OLEJ

### Kontrola výšky hladiny motorového oleje

Motorový olej se používá k mazání, chlazení a provozu různých hydraulických součástí motoru. Spotřeba motorového oleje během jízdy je normální a motorový olej je nutné pravidelně kontrolovat a doplňovat. Hladinu oleje kontrolujte a doplňujte jej v rámci doporučeného plánu údržby, abyste zabránili zhoršení jeho vlastností.

#### Zážehový motor

Zkontrolujte motorový olej podle následujícího postupu.

1. Dodržujte veškeré pokyny výrobce oleje.
2. Ověřte, zda je vozidlo na rovině se zařazenou polohou P (parkování), zataženou parkovací brzdou a zablokovanými koly.
3. Nastartujte motor a nechte jej zahřát, dokud teplota chladicí kapaliny nedosáhne konstantní normální teploty.
4. Vypněte motor, sejměte uzávěr plnicího hrdla motorového oleje a vytáhněte měrku. Počkejte 15 minut, než se olej vrátí do olejové vany.
5. Měrku otřete a znovu ji zcela zasuňte.

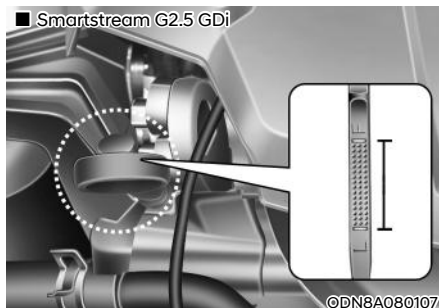
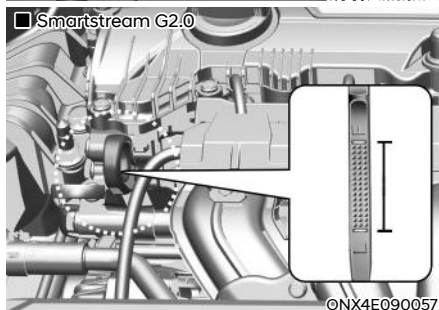
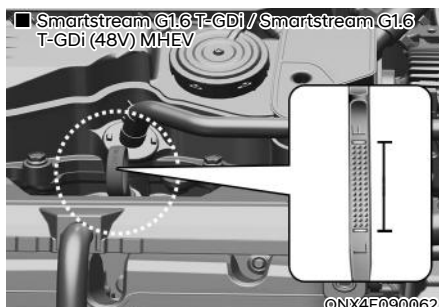

6. Opět měrku vytáhněte a zkontrolujte hladinu. Hladina by měla být mezi písmeny F (maximum) a L (minimum).

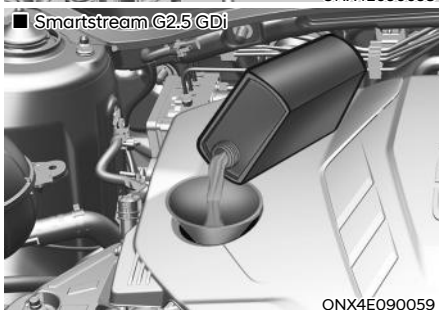
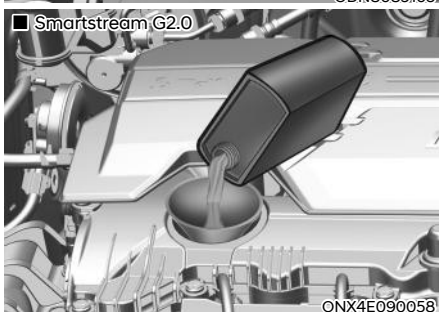

### POZNÁMKA

Aby nedošlo k poškození motoru:

- Při doplňování nebo výměně motorového oleje zabraňte jeho rozlití. Rozlitý olej okamžitě setřete.
- Při záběhu nového vozidla se může zvýšit spotřeba motorového oleje. Po najetí 6000 km se stabilizuje.
- Spotřebu motorového oleje mohou ovlivnit jízdní návyky, klimatické podmínky, dopravní situace, kvalita oleje atd. Doporučuje se proto pravidelně kontrolovat výšku hladiny motorového oleje a v případě potřeby jej doplnit.

7. Pokud je hladina oleje pod písmenem L, doplňte dostatečné množství oleje až po písmeno F.

Používejte pouze specifikovaný motorový olej (viz „Doporučená maziva a objemy“ v kapitole 2).

## Vznětový motor

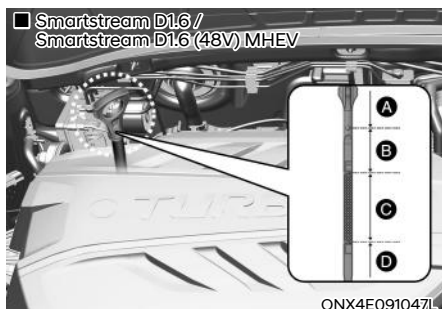

Dojezd	Požadovaný úkon
A	Doporučuje se obrátit se na autorizovaného opravce HYUNDAI.
B	Nedoplňujte motorový olej.
C	Můžete doplnit motorový olej až po rozsah C.
D	Musíte doplnit olej a ujistit se, že je hladina oleje v rozsahu C.

Motorový olej se používá k mazání a chlazení, takže se během ježdění vozidla postupně spotřebovává. Pravidelně kontrolujte a udržujte výšku hladiny oleje podle následujícího postupu.

1. Dodržujte veškeré pokyny výrobce oleje.
2. Ověřte, zda je vozidlo na rovině se zařazenou polohou P (parkování), zataženou parkovací brzdou a zablokovánými koly.
3. Nastartujte motor a nechte jej běžet, dokud nedosáhne provozní teploty.
4. Vypněte motor, sejměte uzávěr plnicího hrdla motorového oleje a vytáhněte měrku. Počkejte 15 minut, než se olej vrátí do olejové vany.
5. Měrku otřete a znovu ji zcela zasuňte.
6. Opět měrku vytáhněte a zkontrolujte hladinu. Hladina by měla být v rozsahu C.

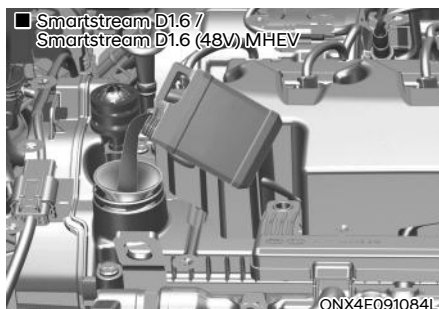

Pokud je hladina v rozsahu D, doplňte potřebné množství motorového oleje až po rozsah C.

Používejte pouze specifikovaný motorový olej (viz „Doporučená maziva a objemy“ v kapitole 2).

### POZNÁMKA

**Aby nedošlo k poškození motoru:**

- Při doplňování nebo výměně motorového oleje zabraňte jeho rozlití. Rozlitý olej okamžitě setřete.
- Při záběhu nového vozidla se může zvýšit spotřeba motorového oleje. Po najetí 6000 km se stabilizuje.
- Spotřebu motorového oleje mohou ovlivnit jízdní návyky, klimatické podmínky, dopravní situace, kvalita oleje atd. Doporučuje se proto pravidelně kontrolovat výšku hladiny motorového oleje a v případě potřeby jej doplnit.

## Kontrola motorového oleje a filtru

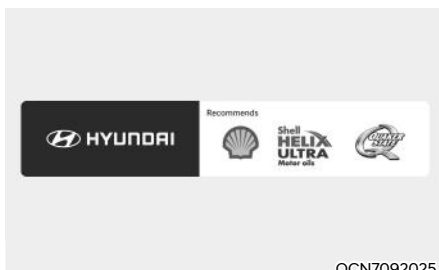

- Doporučujeme, aby výměnu motorového oleje a filtru provedl autorizovaný opravce HYUNDAI podle plánu údržby uvedeného na začátku této kapitoly.
- Pokud překročíte interval plánu údržby pro výměnu motorového oleje, mohou se zhoršit vlastnosti motorového oleje s dopadem na stav motoru. Proto vyměňujte motorový olej podle plánu údržby.
- Abyste udrželi motor v optimálním stavu, používejte doporučený motorový olej a olejový filtr. Pokud nepoužíváte doporučený olej a olejový filtr, vyměňujte je v souladu s plánem údržby při provozování za ztížených podmínek.
- Účelem plánu údržby pro výměnu motorového oleje je zabránit zhoršení vlastností oleje a nesouvisí se spotřebou oleje. Motorový olej kontrolujte a doplňujte pravidelně.

## **i** Informace

Pokud je tlak oleje nízký z důvodu nedostatečného množství motorového oleje, rozsvítí se varovná kontrolka tlaku motorového oleje (🚗). Kromě toho se aktivuje systém zvýšené ochrany motoru, který omezuje výkon motoru, a při nepřetržité jízdě v tomto stavu se rozsvítí kontrolka poruchy (⚠️). Pokud se tlak motorového oleje obnoví, po opětovném nastartování motoru varovná kontrolka zhasne a systém zvýšené ochrany motoru se vypne.

## **⚠️** POZOR

Motorový olej je bezprostředně po jízdě velmi horký a při výměně může způsobit popáleniny. Motorový olej vyměňte až po jeho vychladnutí.

## **⚠️** VÝSTRAHA

Použitý motorový olej může při dlouhodobém kontaktu způsobit podráždění nebo rakovinu kůže. Použitý motorový olej obsahuje chemikálie, které laboratorním zvířatům způsobily rakovinu. Vždy si chraňte pokožku důkladným omytím mýdlem a teplou vodou co nejdříve po manipulaci s použitým olejem.

## CHLADICÍ KAPALINA MOTORU

Nádržka vysokotlakého chladicího systému je naplněna celoroční nemrznoucí chladicí kapalinou. Nádržka je naplněna ve výrobním závodě.

Obsah nemrznoucí směsi a koncentraci chladicí kapaliny kontrolujte minimálně jednou ročně, na začátku sezóny nebo před cestou do chladného pásma.

### Kontrola výšky hladiny chladicí kapaliny

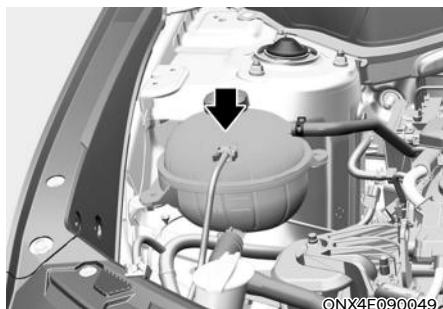

Zkontrolujte stav a spoje všech hadic chladicího systému a topení. Vyměňte všechny hadice, které jsou vyduťte nebo ve špatném stavu.

Hladina chladicí kapaliny by při studeném motoru měla být mezi značkami MAX a MIN na boční stěně nádržky chladicí kapaliny motoru.

Pokud je hladina chladicí kapaliny příliš nízká, doplňte potřebné množství destilované (deionizované) vody po značku MAX, ale nádržku nepřepĺňujte. V případě nutnosti častého doplňování vám doporučujeme nechat chladicí systém zkontrolovat u autorizovaného opravce HYUNDAI.

### VÝSTRAHA



**Nikdy nedemontujte uzávěr nádržky chladicí kapaliny motoru a/nebo uzávěr nádržky chladicí kapaliny vodou chlazeného mezichladiče do výpustnou zátku, dokud jsou motor a chladič horké. Horká chladicí kapalina a pára mohou uniknout pod tlakem a způsobit vážné zranění.**

Vypněte vozidlo a počkejte, dokud nevychladne. Při snímání uzávěru nádržky chladicí kapaliny motoru a/ nebo uzávěru nádržky chladicí kapaliny vodou chlazeného mezichladiče dbejte mimořádné opatrnosti. Omotejte okolo něj tlustý ručník a pomalu jím otáčejte doleva do prvního dorazu. Při uvolňování tlaku chladicího systému si stoupněte dál. Pokud jste si jisti, že veškerý tlak již unikl, přitlačte uzávěr pomocí tlustého ručníku a pokračujte v otáčení doleva, abyste jej odšroubovali.

### **i** Informace

Výška hladiny chladicí kapaliny je ovlivněna teplotou motoru. Před kontrolou nebo doplňováním chladicí kapaliny vypněte motor.

### **!** VÝSTRAHA



Elektromotor pro ventilátor chlazení může pokračovat v chodu nebo se spustit u vypnutého motoru a způsobit vážné zranění. Udržujte ruce, oblečení a nářadí v bezpečné vzdálenosti od rotujících lamel ventilátoru chlazení.

Vždy vozidlo vypněte, pokud není nutné kontrolovat vozidlo s běžícím motorem. Buďte opatrní, protože ventilátor chlazení se může spustit, pokud není odpojený záporný (-) pól akumulátoru.

### **!** VÝSTRAHA

Po doplnění chladicí kapaliny zkontrolujte řádné dotažení uzávěru. Jinak se může motor během jízdy přehřát.



1. Zkontrolujte, zda je štítek uzávěru chladicí kapaliny přímo vpředu.



2. Ujistěte se, že jsou drobné výstupky v uzávěru chladicí kapaliny řádně zajištěny.

### Doporučená chladicí kapalina

- Pro doplňování chladicí kapaliny používejte pouze deionizovanou, destilovanou nebo měkkou vodu a nikdy do chladicí kapaliny plněné z výroby nepřidávejte tvrdou vodu.
- Nesprávná chladicí směs může mít za následek vážnou poruchu nebo poškození motoru.
- Motor ve vašem vozidle obsahuje hliníkové součásti a musí být chráněn chladicí kapalinou na bázi etylenglykolu, aby nedocházelo ke korozi a zamrznutí.
- Nepoužívejte chladicí kapaliny na bázi alkoholu nebo metanolu ani je nemíchejte s předepsanou chladicí kapalinou.
- Nepoužívejte směs, která obsahuje více jak 60 % nebo méně než 35 % nemrznoucí kapaliny, protože by mohlo dojít ke snížení účinnosti roztoku.

Různé poměry směsi viz následující tabulka:

Okolní teplota	Poměry směsi (objemové)	
	Nemrznoucí kapalina	Voda
-15 °C	35	65
-25 °C	40	60
-35 °C	50	50
-45 °C	60	40

### Informace

V případě pochybností ohledně správného poměru je nejnázší smíchat 50 % vody a 50 % nemrznoucí směsi. Tato směs je vhodná pro většinu teplotních rozsahů -35 °C a vyšší.

### Výměna chladicí kapaliny

Doporučujeme, aby výměnu chladicí kapaliny provedl autorizovaný opravce HYUNDAI podle plánu údržby uvedeného na začátku této kapitoly.

### VÝSTRAHA

Do nádržky kapaliny do ostřikovačů nepoužívejte chladicí kapalinu motoru ani nemrznoucí kapalinu.

Chladicí kapalina motoru může výrazně zhoršit výhled při rozprášení na čelní okno a může způsobit ztrátu kontroly nad vozidlem a následnou nehodu.

Chladicí kapalina motoru může také poškodit lak a ozdobné prvky karoserie.

### **POZNÁMKA**

Abyste zabránili poškození součástí motoru, umístěte před doplňováním chladicí kapaliny kolem uzávěru chladicí kapaliny motoru/invertoru tlustou utěrku jako ochranu před přetečením chladicí kapaliny do součástí motoru jako alternátor.



## BRZDOVÁ/SPOJKOVÁ KAPALINA (JE-LI VE VÝBAVĚ)

### Kontrola výšky hladiny brzdové/ spojkové kapaliny

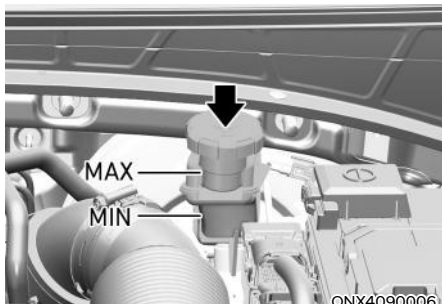

Kontrolujte hladinu brzdové kapaliny v nádržce pravidelně. Hladina kapaliny by měla být mezi značkami MIN a MAX na boku nádržky.

Před odstraněním uzávěru nádržky a doplněním brzdové/spojkové kapaliny důkladně očistěte okolí uzávěru nádržky, abyste předešli kontaminaci brzdové/spojkové kapaliny.

Pokud je hladina nízká, doplňte kapalinu po úroveň MAX. Hladina s ujetými kilometry postupně klesá. To je běžný stav spojený s opotřebením brzdového obložení.

Pokud je hladina mimořádně nízká, doporučujeme vám nechat tento systém zkontrolovat u autorizovaného opravce HYUNDAI.

### **i** Informace

Používejte pouze předepsanou brzdovou/spojkovou kapalinu. Viz část „Doporučená maziva a objemy“ v kapitole 2.

### **i** Informace

Před sejmutím uzávěru plnicího otvoru brzdové/spojkové kapaliny si přečtěte varování na uzávěru.

### **i** Informace

Před demontáží uzávěr očistěte. Používejte pouze brzdovou/spojkovou kapalinu DOT4 z neprodyšně uzavřené nádoby.

### **!** VÝSTRAHA

Je-li nutno často dolévat brzdovou resp. spojkovou kapalinu, může to značit únik v systému brzd resp. spojky. Doporučujeme vám nechat vozidlo zkontrolovat u autorizovaného opravce HYUNDAI.

### **!** VÝSTRAHA

Zabraňte vniknutí brzdové/spojkové kapaliny do očí. Pokud vaše oči zasáhne brzdová/spojková kapalina, vyplachujte je čistou vodou po dobu minimálně 15 minut a ihned vyhledejte lékaře.

### **POZNÁMKA**

- Zabraňte, aby brzdová/spojková kapalina přišla do kontaktu s lakem vozidla, který by se mohl poškodit.
- NIKDY nepoužívejte brzdovou/spojkovou kapalinu, ke které měl po delší dobu přístup vzduch, protože její kvalita nemůže být zaručena. Měla by být správně zlikvidována. Měla by být správně zlikvidována.
- Nedolévejte nesprávný druh kapaliny. Pár kapek minerálního oleje, například motorový olej, ve vašem brzdovém/spojkovém systému může poškodit součásti systému.

## KAPALINA AKTUÁTORU SYSTÉMU INTELIGENTNÍ MANUÁLNÍ PŘEVODOVKY (iMT)

### Kontrola výšky hladiny kapaliny aktuátoru systému iMT

Za normálních jízdních podmínek hladina kapaliny aktuátoru neklesá rychle.

Míra spotřeby kapaliny však může stoupat, jak se zvyšuje nájezd vozidla, a únik v součástech souvisejících s aktuátorem může vést ke zvýšené spotřebě kapaliny aktuátoru systému iMT. Pravidelně kontrolujte, zda je hladina kapaliny aktuátoru systému iMT mezi značkami MIN a MAX.

Pokud je hladina kapaliny pod značkou MIN, nechte vozidlo zkontrolovat v odborném servisu. Doporučujeme vám kontaktovat autorizovaného opravce HYUNDAI.

Používejte pouze specifikovanou kapalinu aktuátoru systému iMT. (Viz část Doporučená maziva a objemy.) Nikdy nemíchejte různé typy kapalin.

### POZNÁMKA

Ztráta kapaliny aktuátoru systému iMT vyžaduje-li aktuátor systému iMT časté doplňování kapaliny, doporučujeme vám nechat systém zkontrolovat v odborném servisu.

Doporučujeme vám kontaktovat autorizovaného opravce HYUNDAI.

### POZNÁMKA

Kapalina aktuátoru systému iMT

Při výměně a doplňování kapaliny aktuátoru systému iMT s ní manipulujte opatrně.

Zabraňte kontaktu brzdové kapaliny s očima.

Pokud se kapalina aktuátoru systému iMT dostane do kontaktu s očima, okamžitě oči vypláchněte velkým množstvím čerstvé vody z vodovodu.

Co nejdříve vyhledejte lékařskou pomoc pro vyšetření očí.



### POZOR

Zabraňte kontaktu kapaliny aktuátoru systému iMT s karoserií vozidla, protože by mohlo dojít k poškození laku.

Kapalina aktuátoru systému iMT, ke které má po delší dobu přístup vzduch, by neměla být používána, protože její kvalita nemůže být zaručena. Měla by být správně zlikvidována.

Nedolévejte nesprávný druh kapaliny. Několik kapek minerálního oleje, například motorového oleje, v aktuátoru systému iMT může poškodit jeho součásti.

## KAPALINA DO OSTŘIKOVAČŮ

Kontrola výšky hladiny kapaliny do ostřikovačů

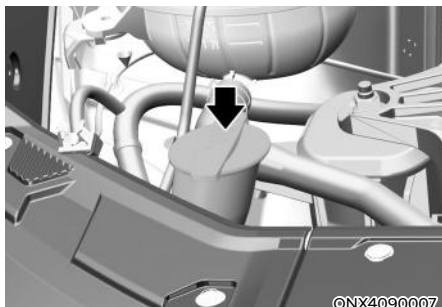

Zkontrolujte výšku hladiny kapaliny do ostřikovačů a v případě potřeby ji doplňte. Pokud není k dispozici kapalina do ostřikovačů, můžete použít obyčejnou vodu. Nicméně v chladném počasí používejte nemrznoucí kapalinu, abyste předešli zamrznutí.



### VÝSTRAHA

Za účelem zabránění vážnému nebo smrtelnému zranění dodržujte při používání kapaliny do ostřikovačů následující bezpečnostní opatření:

- Do nádržky kapaliny do ostřikovačů nepoužívejte chladicí kapalinu motoru ani nemrznoucí kapalinu. Chladicí kapalina motoru může výrazně zhoršit výhled při rozprášení na čelní okno a může mít za následek ztrátu kontroly nad vozidlem a následnou nehodu nebo poškození laku a ozdobných dílů karosérie.
- Zabraňte kontaktu jisker nebo plamenů s kapalinou do ostřikovačů nebo nádržkou na kapalinu do ostřikovačů. Kapalina do ostřikovačů může obsahovat alkohol a může být hořlavá.
- Kapalinu do ostřikovačů nepijte a zabraňte jejímu kontaktu s pokožkou. Kapalina do ostřikovačů je pro lidi a zvířata zdraví škodlivá.
- Kapalinu do ostřikovačů uchovávejte mimo dosah dětí a zvířat.

## PALIVOVÝ FILTR (PRO VZNĚTOVÝ MOTOR)

Odstranění vody z palivového filtru

Palivový filtr ve vznětovém motoru odděluje vodu od paliva a zabraňuje jejímu hromadění.

Když se uvnitř filtru nahromadí voda, rozsvítí se varovná kontrolka palivového filtru ( ), když je tlačítko start/stop motoru v poloze ON.

Pokud tato situace nastane, doporučujeme vám nechat systém zkontrolovat u autorizovaného opravce HYUNDAI.

### POZNÁMKA

**Pokud není nashromážděná voda vypuštěna včas, může proniknout do palivového filtru a poškodit významné komponenty vozidla jako palivový systém.**

### Výměna vložky palivového filtru

Doporučujeme, aby výměnu vložky palivového filtru provedl autorizovaný opravce HYUNDAI podle plánu údržby uvedeného na začátku této kapitoly.

## VZDUCHOVÝ FILTR

### Výměna filtru

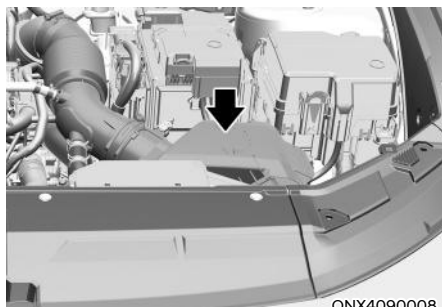

Vzduchový filtr lze za účelem kontroly čistit tlakovým vzduchem. Filtr se nepokoušejte mýt nebo oplachovat, došlo by k jeho poškození. Pokud je filtr znečištěný, je nutné ho vyměnit.



1. Vytáhněte nahoru kryt vzduchového filtru (1).

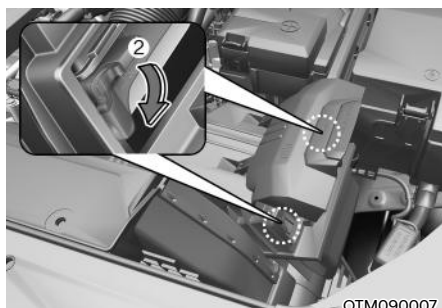

2. Zatlačte dolů páčku do polohy UNLOCK (2).



3. Vyměňte vzduchový filtr.
4. Zpětnou instalaci vzduchového filtru proveďte v opačném pořadí.

### **i** Informace

Pokud je vozidlo provozováno v extrémně prašném prostředí a písku, měňte vložku filtru častěji než obvyklé doporučené intervaly (viz „Plán údržby při provozování za ztížených podmínek“ v této kapitole).

### **POZNÁMKA**

- Nejezděte bez namontovaného vzduchového filtru. Výsledkem by bylo přílišné opotřebení motoru.
- Při demontáži vzduchového filtru dávejte pozor, aby se do vzduchového potrubí nedostal prach nebo nečistoty, protože by to mohlo mít za následek jeho poškození.
- Doporučujeme vám, abyste používali díly pro výměnu od autorizovaného opravce HYUNDAI.

## KABINOVÝ VZDUCHOVÝ FILTR

### Kontrola filtru

Kabinový vzduchový filtr je nutné měnit dle plánu údržby. Pokud je vozidlo po delší dobu provozováno v silně znečištěných městech nebo po prашných nebezpečných silnicích, měl by být kontrolován častěji a měněn dříve. Při výměně kabinového vzduchového filtru postupujte níže uvedeným způsobem a dbejte na to, abyste nepoškodili jiné komponenty.

### Výměna filtru

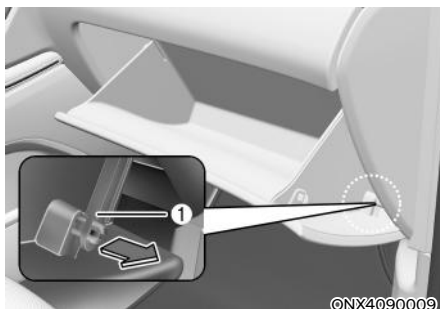

1. Otevřete schránku před spolujezdcem a demontujte přídržnou vzperu (1).

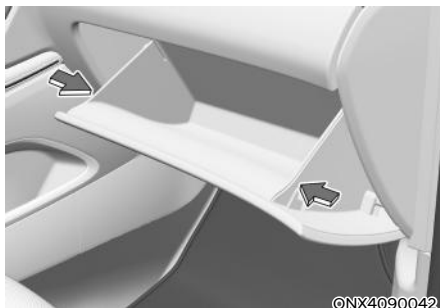

2. Demontujte zářezky na obou stranách, aby mohla schránka před spolujezdcem volně viset na závěsech.

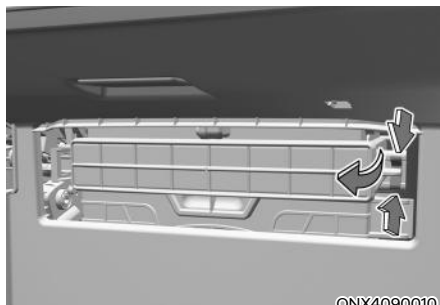

©NX4090010

3. Stiskněte a přidržeťte západku na pravé straně krytu.
4. Vytáhněte kryt.
5. Vyměňte kabinový vzduchový filtr.
6. Zpětnou instalaci proveďte v opačném pořadí než demontáž.

### POZNÁMKA

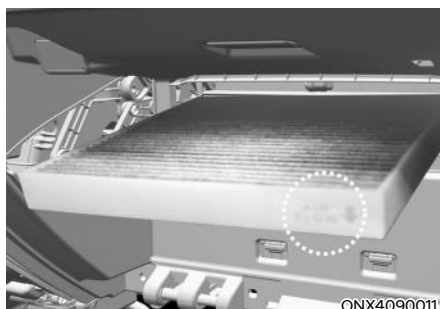

©NX4090011

**Nový kabinový vzduchový filtr namontujte ve správném směru se šipkou (↓) směřující dolů, abyste zabránili hlučnosti a zvýšili účinnost.**

## STÍRÁTKA STĚRAČŮ

### Kontrola stírátek

Znečištění čelního okna nebo stírátek stěračů cizími látkami může snížit efektivitu stěračů čelního okna.

Běžnými zdroji znečištění jsou hmyz, míza ze stromů a ošetření horkým voskem, který používají některé komerční myčky vozidel. Pokud stírátko nestírájí správně, očistěte okno i stírátko vhodným čisticím prostředkem nebo jemným rozpouštědlem a důkladně je opláchněte čistou vodou.

### POZNÁMKA

**Za účelem zabránění poškození stírátek, ramen stěračů a dalších součástí:**

- **Nepoužívejte na ně nebo v jejich blízkosti benzin, petrolej, ředidlo nebo jiná rozpouštědla.**
- **Nepokoušejte se pohybovat stěrači rukou.**
- **Nepoužívejte nspecifikovaná stírátko.**

### **i** Informace

Komerční horké vosky používané v automatických myčkách vozidel obvykle znesnadňují čištění čelního okna.

### **i** Informace

Stěrače představují spotřební materiál. Normální opotřebení stěračů nekryje záruka vozidla.

### Výměna stírátek

Pokud stěrače již nestírájí odpovídajícím způsobem, stírátko mohou být opotřebovaná nebo popraskaná a potřebují vyměnit.

### POZNÁMKA

**Abyste předešli poškození ramen stěračů nebo jejich součástí, nepokoušejte se hýbat stěrači manuálně.**

### POZNÁMKA

**Pokud použijete nepředepsaná stírátko stěračů, může dojít k závadě nebo selhání stěračů.**

### POZNÁMKA

- **Aby nedošlo k poškození kapoty a stěračů je třeba stěrače zvedat pouze v případě, že jsou v horní poloze.**
- **Před jízdou vždy vraťte stěrače na sklo.**

### Servicej poloha pŕednĭch stĕraĉŭ

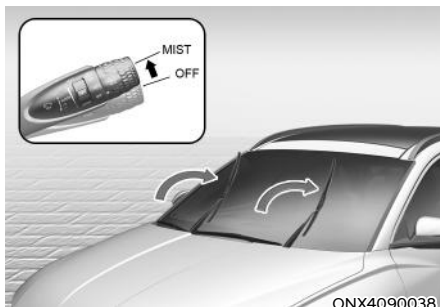

Toto vozidlo ma „skrytou“ konstrukci stĕraĉŭ, coŕ znamená, ŕe stĕraĉe nelze zvednout, kdyŕ jsou v dolnĭ klidove poloze.

1. Bĕhem 20 sekund od vypnutı motoru zvednĕte paĉku stĕraĉŭ do polohy MIST (nebo ji zatlaĉte dolŭ do polohy V) a pŕidrŕte ji po dobu cca 2 sekund, dokud se stĕraĉe nepŕesunou do hornĭ polohy.
2. Nynı lze stĕraĉe ze skla zvednout.
3. Pokladejte stĕraĉe zpĕt na sklo opatrne.
4. Pŕi pŕepnutı stĕraĉŭ do libovlnne zapnute polohy se stĕraĉe vratı do dolnĭ klidove polohy.

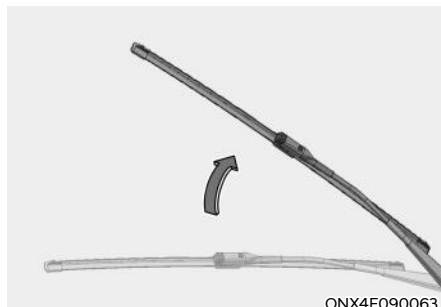

ONX4E090063

1. Zvednĕte rameno stĕraĉe.

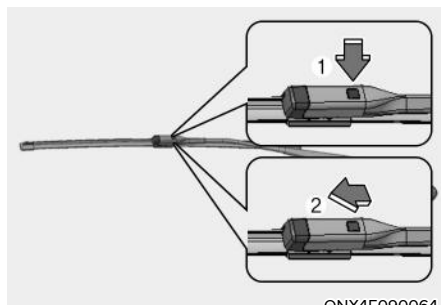

ONX4E090064

2. Stisknĕte zarazku (1) na ramenu stĕraĉe, vysuŕte sestavu stıratka nahoru (2) a vyjmĕte ji.
3. Nove stıratko instalujte v opaĉnem poŕadı ŭkonŭ provadĕny pŕi demontazi.
4. Rameno stĕraĉe vraťte na ĉelnı okno.

### **Výměna stírátko stěrače zadního okna**

Přesuňte zadní stěrač do dolní středové polohy a zvedněte rameno stěrače. Vytáhněte stírátko.



1. Během 20 sekund od vypnutí zapalování vozidla zatlačte páčku stěračů do polohy MIST na více než 2 sekundy, dokud se stěrač nepřesune do dolní středové polohy.

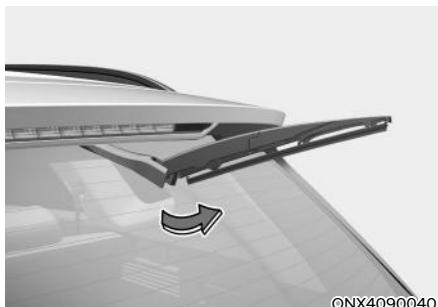

2. Zvedněte rameno stěrače.

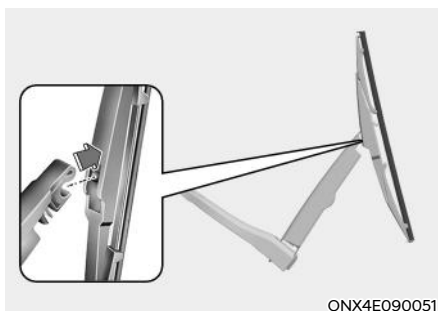

3. Nadzvedněte stírátko a vytáhněte je.



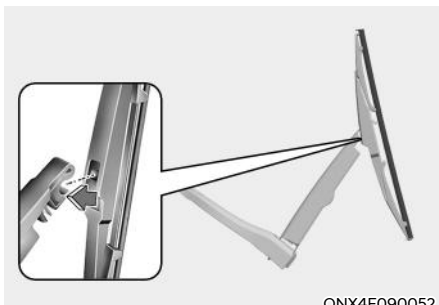

ONX4E090052

4. Nainstalujte nové stírátko zasunutím středové části do otvoru v rameni stěrače, dokud se nezajistí.  
Pokud je výměna dokončena, spusťte rameno stěrače na zadní okno, přepněte zapalování vozidla do polohy ON a použitím stěrače zkontrolujte správnou instalaci stírátko.
5. Mírným tahem zkontrolujte zajištění stírátko.

Abyste předešli poškození ramen stěračů nebo jejich součástí, doporučujeme nechat stírátko vyměnit u autorizovaného opravce HYUNDAI.

### POZOR

Pokud byste na rameno stěrače při vytahování stírátko působili příliš velkou silou, středová část se může poškodit.

### POZOR

- Stěrač nemusí fungovat po dobu asi 10 sekund, když je stěrač uveden v činnost bez kapaliny do ostříkovače, nebo když jsou stírátko přimrzlá. Nejedná se o závadu, jde o ochranný systém stěrače aktivovaný obvodem ochrany před přetížením motoru stěrače.
- Čelní okno čistěte se zdviženými stírátky hadicí s vodou a otřete je čistou utěrkou. Pokud se na stírátko dostane mazivo nebo vosk měly by se očistit.

## AKUMULÁTOR



### VÝSTRAHA

Aby nedošlo k **ZÁVAŽNÉMU** nebo **SMRTELNÉMU ZRANĚNÍ** vás či přihlížejících osob, vždy dodržujte při práci nedaleko akumulátoru nebo jeho přenášení následující pokyny:



Při práci s akumulátorem si pozorně přečtěte a dodržujte související informace.



Používejte bezpečnostní brýle, určené k ochraně zraku před zásahem kyselinou.



Nepřibližujte se k akumulátoru s otevřeným ohněm, zdroji jiskření nebo doutnajícími předměty.



Vodík, který je vysoce vznětlivý, se stále nachází v článcích akumulátoru a při zapálení může explodovat.



Udržujte akumulátor mimo dosah dětí.



Akumulátor obsahuje kyselinu sírovou, která je vysoce žíravá. Nedovolte, aby se kyselina dostala do kontaktu s vašimi očima, kůží nebo oblečením.

Pokud vaše oči zasáhne kyselina, vyplachujte je čistou vodou po dobu minimálně 15 minut a ihned vyhledejte lékaře. Jestliže kyselina zasáhne vaši kůži, pečlivě zasaženou oblast omyjte. Pokud cítíte bolest nebo máte pocit popálení, ihned vyhledejte lékaře.

- Pokud zvedáte akumulátor v plastovém pouzdře, zvýšený tlak na pouzdro může zapříčinit únik kyseliny z akumulátoru. Akumulátor zvedejte za držák nebo na opačných rozích.
- Nepokoušejte se nastartovat vozidlo se zmrzlým akumulátorem z cizího zdroje.
- **NIKDY** se nepokoušejte nabíjet akumulátor, jestliže jsou k němu připojeny kabely z vozidla.
- Systém elektrického zapalování pracuje s vysokým napětím. **NIKDY** se nedotýkejte těchto součástí, když běží motor nebo je tlačítko start/stop motoru v poloze ON.

### POZNÁMKA

- Pokud vozidlo dlouhodobě nepoužíváte v chladných oblastech, odpojte akumulátor a skladujte ho uvnitř.
- Abyste zabránili poškození akumulátoru v chladných oblastech, vždy ho plně nabijte.

### POZNÁMKA

Pokud připojíte k akumulátoru neschválená elektronická zařízení, může dojít k jeho vybití. Nikdy nepoužívejte neschválená zařízení.

## Nejllepší servis akumulátoru

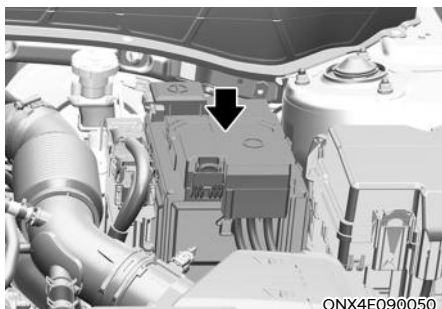

ONX4E090050

- Akumulátor musí být řádně upevněn.
- Akumulátor musí být dokonale čistý a suchý.
- Póly a svorky musí být čisté, utažené a ošetřené vazelinou nebo mazivem na svorky.
- Otřete okamžitě veškerý vylitý elektrolyt z akumulátoru roztokem vody a jedlé sody.
- Pokud vozidlo není delší dobu používáno, odpojte kabely od akumulátoru.

## **i** Informace – Pro akumulátory se značkami UPPER a LOWER

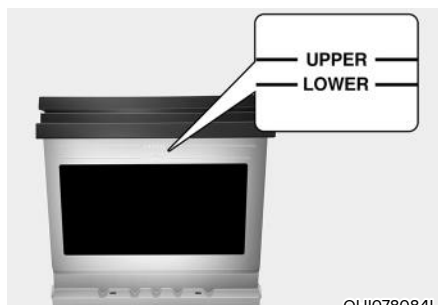

OH1078084L

**Je-li vozidlo vybaveno akumulátorem s bočními značkami LOWER (MIN) a UPPER (MAX), je třeba kontrolovat hladinu elektrolytu.**

**Hladina elektrolytu by měla být mezi značkami LOWER (MIN) a UPPER (MAX). Pokud je hladina elektrolytu nízká, doplňte destilovanou (nebo demineralizovanou) vodu. (Nikdy nedoplňujte kyselinu sirovou nebo jiný elektrolyt).**

**Dbejte, ať se destilovaná (nebo demineralizovaná) voda nerozlije na povrch akumulátoru či okolních součástí.**

**Články akumulátoru nepřepĺňujte.**

**Jinak hrozí koroze akumulátoru nebo jiných komponentů. Nakonec řádně utáhněte uzávěry článků. Nicméně vám doporučujeme, abyste se s údržbou akumulátoru obrátili na autorizovaného opravce HYUNDAI.**

## Štítek s údaji o kapacitě akumulátoru

### ■ Typ A



OTM090063L

### ■ Typ B



OTM090064L

1. MF68L-DIN: název modelu akumulátoru HYUNDAI
2. 12 V: jmenovité napětí
3. 68 Ah (20 HR): jmenovitá kapacita (v ampérhodinách)
4. RC 110 min: jmenovitá rezervní kapacita (v minutách)
5. 600 A: zkušební proud za studena v ampérech podle SAE/EN

## Nabíjení akumulátoru

### Pomocí nabíječky

Vaše vozidlo je vybaveno bezúdržbovým akumulátorem na bázi vápniku.

- Pokud dojde k vybití akumulátoru během krátké doby (protože například světlomety nebo osvětlení interiéru byly ponechány zapnuté, když se vozidlo nepoužívalo), dobijte jej pomalu (přerušovaným proudem) po dobu 10 hodin.
- Pokud se akumulátor postupně vybíjí z důvodu vysokého proudového zatížení při používání vozidla, dobijte jej proudem 20–30 A po dobu dvou hodin.



### VÝSTRAHA

Abyste zabránili **VÁŽNÉMU** nebo **SMRTELNÉMU ZRANĚNÍ** v důsledku exploze nebo popálení kyselinou při nabíjení akumulátoru vašeho vozidla, vždy dodržujte následující pokyny:

- Před údržbou nebo dobíjením akumulátoru vypněte veškeré příslušenství a vypněte motor.
- Nepřibližujte se k akumulátoru s otevřeným ohněm, zdroji jiskření nebo doutnajícími předměty.
- Vždy pracujte venku nebo v dobře větraných prostorách.
- Při kontrole během dobíjení používejte ochranné brýle.
- Akumulátor musí být demontován z vozidla a umístěn v dobře větraném prostoru.
- Během nabíjení akumulátor sledujte, pokud se články akumulátoru začnou prudce vařit, přerušete nabíjení nebo snižte hodnotu nabíjecího proudu.

- Při odpojování akumulátoru musí být záporný kabel k akumulátoru odpojen jako první a připojen jako poslední. • Nabíječku odpojte v následujícím pořadí:
  1. Vypněte hlavní vypínač nabíječky.
  2. Odpojte zápornou svorku od záporného pólu akumulátoru.
  3. Odpojte kladnou svorku od kladného pólu akumulátoru.
- Doporučujeme, abyste pro výměnu používali akumulátory od autorizovaného opravce HYUNDAI.

### POZNÁMKA

Akumulátor AGM (je-li ve výbavě)

- Akumulátory typu AGM (Absorbent Glass Matt) jsou bezúdržbové a doporučujeme svěžit jejich servis autorizovanému opravci HYUNDAI. Pro nabíjení vašeho akumulátoru AGM používejte pouze plně automatické nabíječky akumulátorů, které jsou speciálně vyvinuty pro akumulátory AGM.
- V případě výměny akumulátoru AGM používejte pouze originální náhradní díly od autorizovaného opravce HYUNDAI.
- Neotevírejte ani neodstraňujte uzávěr v horní části akumulátoru. Mohlo by dojít k úniku vnitřního elektrolytu, což by mohlo mít za následek vážné zranění.

### Při startování z cizího zdroje (startovací kabely)

Po nastartování z cizího zdroje jedte s vozidlem před jeho vypnutím 20–30 minut. Pokud vozidlo vypnete, než se akumulátor řádně nabije, vozidlo nemusí následně nastartovat. Postup startování z cizího zdroje viz „Startovací kabely“ v kapitole 8.

### Informace



Nevhodně likvidovaný akumulátor může být škodlivý pro životní prostředí a lidské zdraví. Zlikvidujte akumulátor v souladu s místními předpisy a normami.

### Opětovná nastavení součástí vozidla

Následující položky může být potřeba resetovat, pokud dojde k vybití nebo odpojení akumulátoru.

- Automatické elektrické zavírání/otvírání oken (viz kapitolu 5)
- Střešní okno (viz kapitolu 5)
- Palubní počítač (viz kapitolu 5)
- Klimatizace (viz kapitolu 5)
- Paměť polohy řidiče (viz kapitolu 5)
- Hodiny (viz kapitolu 5)
- Multimediální systém (viz příručku k multimediálnímu systému)

## PNEUMATIKY A KOLA



### VÝSTRAHA

V důsledku defektu pneumatiky může dojít ke ztrátě kontroly nad vozidlem a k nehodě. Aby nemohlo dojít k **VÁŽNÉMU** nebo **SMRTELNÉMU ZRANĚNÍ**, dodržujte následující opatření:

- Každý měsíc kontrolujte pneumatiky na správný tlak vzduchu, opotřebení a poškození.
- Doporučené tlaky vzduchu ve studených pneumatikách pro vaše vozidlo najdete v této příručce a na štítku s informacemi o pneumatikách na prostředním sloupku na straně řidiče. K měření tlaku vzduchu v pneumatikách vždy používejte kvalitní manometr. Přehřáté nebo opotřebené pneumatiky se opotřebovávají nerovnoměrně a špatně se ovládají.
- Současně s kontrolou tlaku vzduchu v pneumatikách vždy také kontrolujte tlak vzduchu v pneumatice náhradního kola.
- Opotřebované, nerovnoměrně opotřebované nebo poškozené pneumatiky vyměňte. Při jízdě na pneumatikách se sjetým vzorkem může být snížena účinnost brzd, ovladatelnost řízení nebo trakce.
- Pneumatiky **VŽDY** nahrad'te pneumatikami stejného rozměru, typu, konstrukce a vzorku běhounu, jaké měly pneumatiky dodané s tímto vozidlem. V důsledku použití pneumatik jiných než doporučených rozměrů by se mohly změnit charakteristiky ovládání vozidla, zhoršit řízení vozidla nebo být negativně ovlivněn protiblokovací systém brzd (ABS) vašeho vozidla, což by mohlo vést k vážné nehodě.

### Péče o pneumatiky

Za účelem správné údržby, bezpečnosti a minimální spotřeby paliva musíte vždy udržovat v pneumatikách doporučený tlak vzduchu a dodržovat limity zatížení a jeho rozložení doporučené pro vaše vozidlo.



Všechny technické údaje (rozměry a tlaky vzduchu) je možné najít na štítku umístěném na středovém sloupku na straně řidiče.

### Doporučené tlaky vzduchu ve studených pneumatikách

Tlaky vzduchu ve všech pneumatikách (včetně náhradního kola) by měly být kontrolovány, když jsou pneumatiky studené. „Studené“ jsou pneumatiky tehdy, když vozidlo nebylo v pohybu minimálně tři hodiny nebo ujelo méně než 1,6 km.

Zahřáté pneumatiky normálně překračují doporučený tlak vzduchu ve studených pneumatikách o 28 až 41 kPa. Nesnižujte tlak vzduchu v zahřátých pneumatikách, protože potom by byly pneumatiky podhuštěné. Doporučený tlak vzduchu v pneumatikách viz část „Pneumatiky a kola“ v kapitole 2.

## VÝSTRAHA

Doporučené tlaky vzduchu v pneumatikách je nutné dodržovat za účelem nejlepší možné jízdy, ovládní vozidla a minimálního opotřebování pneumatik.

Přehušnění nebo podhuštění může zkrátit životnost pneumatiky, negativně ovlivnit řízení vozidla a způsobit náhlý defekt pneumatiky, což může vést ke ztrátě kontroly nad vozidlem a k nehodě.

Značné podhuštění může vést k velkému hromadění tepla, úniku vzduchu, oddělení běhounu nebo jiným defektům pneumatiky s následnou ztrátou kontroly nad vozidlem a nehodou. Toto nebezpečí je mnohem vyšší v horkém počasí a při jízdě vysokou rychlostí po delší dobu.

## POZOR

- Podhuštění pneumatik má také za následek nadměrné opotřebení, zhoršené řízení a vyšší spotřebu paliva. Také je možná deformace kola. Udržujte správný tlak vzduchu v pneumatikách. Pokud musíte pneumatiku často hustit, doporučujeme vám nechat ji zkontrolovat u autorizovaného opravce HYUNDAI.
- Pokud je tlak vzduchu v pneumatikách příliš vysoký, jízda je tvrdá, běhoun se opotřebovává na svém středu a je větší pravděpodobnost, že dojde k defektu na nerovnosti na vozovce.

## Kontrola tlaku vzduchu v pneumatikách

Pneumatiky včetně náhradního kola kontrolujte jednou měsíčně nebo častěji.

### Postup při kontrole

Pro kontrolu tlaku vzduchu v pneumatice použijte kvalitní manometr. Pouhým pohledem není možné určit správné nahuštění pneumatik. Radiální pneumatiky mohou vypadat správně nahuštěné, i když jsou podhuštěné.

Odšroubujte čepičku z ventilku pneumatiky. Zatlačte manometr řádně na ventilek za účelem změření tlaku vzduchu. Pokud tlak vzduchu ve studené pneumatice odpovídá doporučenému tlaku pro pneumatiku a informačnímu štítku o zatížení, není nutná další činnost. Pokud je tlak vzduchu nízký, zvyšujte tlak vzduchu, dokud neodpovídá doporučené hodnotě. Nezapomeňte na ventilek našroubovat zpět čepičku. Bez čepiček by do ventilků pronikal prach nebo vlhkost, což by mělo za následek únik tlaku. Pokud jste čepičku ztratili, nasadte co nejdříve novou.

Pokud dojde k přehušnění, snižte tlak zatlačením na kovový trn uprostřed ventilku pneumatiky. Znovu zkontrolujte tlak vzduchu pomocí manometru. Ujistěte se, že jste na ventilek instalovali zpět čepičku. Bez čepiček by do ventilků pronikal prach nebo vlhkost, což by mělo za následek únik tlaku. Pokud jste čepičku ztratili, nasadte co nejdříve novou.

## Záměna kol

Za účelem rovnoměrného opotřebování běhounu pneumatiky se záměna kol musí provést každých 10 000 km nebo dříve, pokud dochází k nesouměrnému opotřebování.

Při záměně zkontrolujte správné vyvážení kol.

Při záměně zkontrolujte nerovnoměrné opotřebování a poškození. Abnormální opotřebování je obvykle důsledkem nesprávného tlaku v pneumatikách, nesprávné geometrie, nesprávného vyvážení kol, prudkého brzdění nebo prudkého zatáčení. Hleďte boule nebo vydutí na běhounu nebo bocích pneumatiky. Vyměňte pneumatiku, pokud najdete něco z výše uvedeného. Vyměňte pneumatiku, pokud je vidět kord nebo tkanina. Po záměně upravte tlak vzduchu v předních a zadních pneumatikách podle specifikace a zkontrolujte dotažení matic kol (správný utahovací moment činí 107–127 Nm).

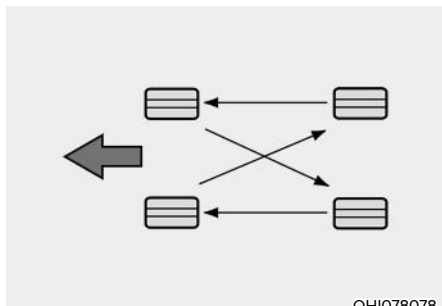

OHI078078

Destičky kotoučových brzd by měly být kontrolovány z hlediska opotřebování při každé záměně kol.

## Informace

Vnější a vnitřní strany nesymetrické pneumatiky lze rozeznat. Při montáži nesymetrické pneumatiky se ujistěte, že stranu označenou jako vnější montujete vně. Pokud by byla vně namontována strana označená jako vnitřní, mělo by to negativní vliv na výkon vozidla.

## VÝSTRAHA

- Při záměně kol nepoužívejte kompaktní náhradní kolo.
- Za žádných okolností nepoužívejte zároveň radiální a diagonální pneumatiky. Mohou se změnit charakteristiky řízení vozidla s následnou ztrátou kontroly nad vozidlem a nehodou.



## Geometrie a vyvážení kol

Geometrie a vyvážení kol na vašem vozidle byly pečlivě provedeny ve výrobním závodě za účelem dosažení nejdelší životnosti a nejlepší možné celkové výkonnosti.

Ve většině případů nebudete muset nastavovat geometrii kol znovu. Nicméně pokud zaznamenáte neobvyklé opotřebování pneumatik nebo se vaše vozidlo stáčí k jedné straně, musí být znovu provedeno seřízení geometrie kol.

Pokud během jízdy po hladké vozovce zaznamenáte vibrace vozidla, vaše kola bude nutné znovu vyvážit.

## POZNÁMKA

**Nesprávná závaží na kolech mohou mít za následek poškození hliníkových kol na všem vozidle. Používejte na kola pouze schválená závaží.**

## Výměna pneumatik



Pokud je pneumatika rovnoměrně opotřebována, indikátor opotřebení pneumatiky se objeví ve formě souvislého pásu napříč vzorkem. Upozorňuje na to, že na běhounu zbývá méně než 1,6 mm vzorku. Pokud k tomu dojde, pneumatiku vyměňte.

Před výměnou pneumatiky nečekejte, až se pás objeví na celém běhounu.



## VÝSTRAHA

**Dodržováním následujících zásad snížíte riziko VÁŽNÉHO nebo SMRTELNÉHO ZRANĚNÍ:**

- **Opotřebená, nerovnoměrně opotřebená nebo poškozená pneumatiky vyměňte.** Při jízdě na pneumatikách se sjetým vzorkem může být snížena účinnost brzd, ovladatelnost řízení a přilnavost.
- **Pneumatiky VŽDY nahraďte pneumatikami se stejnými rozměry, jaké měly pneumatiky dodané s tímto vozidlem.** V důsledku použití pneumatik jiných než doporučených rozměrů by se mohly změnit charakteristiky ovládání vozidla, zhoršit řízení vozidla nebo být negativně ovlivněn protiblokovací systém brzd (ABS) vašeho vozidla, což by mohlo vést k vážné nehodě.
- **Při výměně pneumatik (nebo kol) se doporučuje měnit obě přední nebo zadní pneumatiky (nebo kola) jako pár.** Výměna pouze jediné pneumatiky může závažně ovlivnit ovladatelnost vozidla.
- **Pneumatiky stárnou, i když se nepoužívají.** Bez ohledu na hloubku vzorku HYUNDAI doporučuje, abyste pneumatiky obecně vyměnili po šesti (6) letech normálního provozu.
- **Zahřívání v horkém počasí nebo při častých jízdách s velkým zatížením může urychlit proces stárnutí.** Při nedodržení tohoto varování může dojít k náhlému defektu pneumatiky s následnou ztrátou kontroly nad vozidlem a nehodou.

### **Výměna pneumatiky kompaktního náhradního kola (je-li ve výbavě)**

Kompaktní náhradní pneumatika má kratší životnost běhounu než plnohodnotná pneumatika. Vyměňte ji, když je vidět indikátor opotřebení na pneumatice. Nová pneumatika kompaktního náhradního kola musí mít stejný rozměr a vzorek jako původní a musí být namontována na stejném ráfku. Pneumatika kompaktního náhradního kola není určena k montáži na ráfek standardních rozměrů a plnohodnotná pneumatika není určena k montáži na ráfek kompaktního náhradního kola.



### **VÝSTRAHA**

**Originální pneumatika by měla být opravena nebo vyměněna co nejdříve, aby se zabránilo defektu náhradní pneumatiky a následné ztrátě kontroly nad vozidlem a nehodě. Kompaktní náhradní kolo používejte pouze v naléhavých situacích. S kompaktním náhradním kolem nikdy nejezděte rychleji než 80 km/h.**

### **Výměna ráfku**

Když z nějakého důvodu měníte kovový ráfek, ujistěte se, že nový odpovídá originálnímu z výrobního závodu, pokud jde o průměr, šířku a zális.

### **Přilnavost pneumatik**

Pokud jezdíte na opotřebovaných či nesprávně nahuštěných pneumatikách nebo na kluzkém povrchu, může být přilnavost pneumatik nižší. Pneumatiky vyměňte, jakmile se objeví indikátor opotřebení. V zájmu snížení rizika ztráty kontroly nad vozidlem vždy zpomalte, pokud je na silnici voda, sníh nebo led.

### **Údržba pneumatik**

Kromě správného nahuštění pomáhá snížit opotřebování pneumatik i správná geometrie kol. Pokud zjistíte nerovnoměrné opotřebení pneumatiky, žádejte od autorizovaného opravce seřízení kol.

Pokud instalujete nové pneumatiky, ujistěte se, že kola jsou vyvážená. Tím zvýšíte komfort jízdy a prodloužíte životnost pneumatik. Navíc kola by měla být znovu vyvážena po demontáži pneumatiky z ráfku.

## Označení na boku pneumatiky

Tyto informace identifikují a popisují základní charakteristiky pneumatiky a také zahrnují identifikační číslo pneumatiky (TIN) pro certifikaci z hlediska bezpečnostních norem. TIN je možné použít pro identifikaci pneumatiky při svolávací kampani.

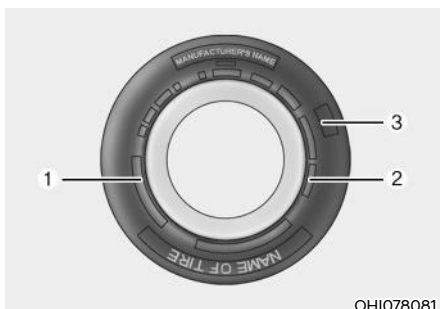

OHI078081

### 1. Výrobce a značka

Zde se nachází jméno výrobce a značka.

### 2. Označení rozměru pneumatiky

Na boční straně pneumatiky je uvedeno označení rozměru pneumatiky. Tuto informaci budete potřebovat při výběru náhradních pneumatik pro vaše vozidlo. Následuje vysvětlení, co jednotlivá písmena a čísla v označení rozměru pneumatiky znamenají.

Příklad označení rozměru pneumatiky:

(Tato čísla jsou jen příkladem; vaše označení rozměru pneumatiky se může lišit podle vozidla.)

#### 235/60R18 102H

- 235 – Šířka pneumatiky v milimetrech.
- 60 – Průřezový poměr. Výška průřezu pneumatiky jako procento své šířky.
- R – Kód konstrukce pneumatiky (radiální).
- 18 – Průměr ráfku v palcích.
- 102 – Zátěžový index, číselný kód, který odpovídá maximální zatížitelnosti pneumatiky.
- H – Označení rychlostní kategorie pneumatiky. Více informací najdete v tabulce rychlostních kategorií pneumatik v této části.

#### Označení rozměru ráfku

Ráfky jsou také opatřeny důležitými informacemi, které budete při výměně potřebovat. Následuje vysvětlení, co jednotlivá písmena a čísla v označení rozměru ráfku znamenají.

Příklad označení rozměru ráfku:

#### 7,5J x 18

- 7,5 – Šířka ráfku v palcích.
- J – Označení obrysu ráfku.
- 18 – Průměr ráfku v palcích.

### Rychlostní kategorie pneumatik

Níže uvedená tabulka ukazuje různé rychlostní kategorie pneumatik pro použití na osobních automobilech. Rychlostní kategorie pneumatiky je součástí označení rozměru pneumatiky na jejím boku. Tento symbol odpovídá maximální bezpečné konstrukční provozní rychlosti pneumatiky.

Označení rychlostní kategorie pneumatiky	Maximální rychlost
S	180 km/h
T	190 km/h
H	210 km/h
V	240 km/h
W	270 km/h
Y	300 km/h

### 3. Kontrola stáří pneumatiky (TIN: identifikační číslo pneumatiky)

Všechny pneumatiky starší šesti let podle data výroby (včetně náhradního kola) je nutné vyměnit. Datum výroby můžete najít na boční straně pneumatiky (případně na vnitřní straně kola) ve formě kódu DOT. Kód DOT je řada čísel na pneumatice, která zahrnuje čísla a anglická písmena. Datum výroby označují poslední čtyři číslice (znaky) kódu DOT.

#### DOT: XXXX XXXX OOOO

Počáteční část kódu DOT označuje kód výrobního závodu, rozměr pneumatiky a profil pneumatiky a poslední čtyři čísla indikují týden a rok výroby.

Příklad:

DOT XXXX XXXX 1522 znamená, že pneumatika byla vyrobena v 15. týdnu roku 2022.

### 4. Složení kordu pneumatiky a materiál

Počet vrstev pogumované tkaniny v pneumatice. Výrobci pneumatik musí také uvádět použité materiály v pneumatice, které zahrnují ocel, nylon, polyester a další. Písmeno „R“ znamená radiální konstrukci; písmeno „D“ znamená diagonální konstrukci; písmeno „B“ znamená smíšenou konstrukci.

### 5. Maximální povolený tlak vzduchu v pneumatice

Toto číslo znamená nejvyšší možný tlak vzduchu v pneumatice. Nepřekračujte maximální povolený tlak vzduchu v pneumatice. Viz informační štítek o pneumatikách a zatížení, kde najdete doporučené tlaky vzduchu v pneumatikách.

### 6. Maximální povolené zatížení

Toto číslo indikuje maximální zatížení v kilogramech a librách, které pneumatika unese. Při výměně pneumatik na vozidle vždy použijte pneumatiky se stejnou zatížitelností, jako měly pneumatiky instalované ve výrobním závodě.

## 7. Jednotná klasifikace kvality pneumatik

Stupně kvality se nacházejí na boku pneumatiky, mezi ramenem a místem s maximální šířkou.

Příklad:

TREADWEAR 200

TRACTION AA

TEMPERATURE A

### Indikátor opotřebování pneumatiky

Třída opotřebení pneumatiky je porovnatelný ukazatel, jehož základem je opotřebování pneumatiky při testování v kontrolovaných podmínkách na přesně dané státní zkušební dráze. Například pneumatika s hodnotou 150 by měla vydržet na státní zkušební dráze jedenapůlkrát (1½) víc než pneumatika s hodnotou 100.

Relativní životnost pneumatik však závisí na skutečných podmínkách provozu a může se od normy výrazně lišit z důvodu odlišných jízdních návyků řidičů, servisních postupů a rozdílů ve vlastnostech vozovky a podnebí.

Tyto klasifikace jsou vyznačeny na bočních stěnách pneumatik pro osobní vozidla. Pneumatiky, které jsou k dispozici jako standardní nebo volitelná výbava pro vaše vozidlo, se mohou lišit s ohledem na klasifikaci.

### Trakce – AA, A, B a C

Třídy trakce, od nejvyšší po nejnižší, jsou AA, A, B a C. Tyto třídy představují schopnost pneumatiky zastavit na mokré vozovce při testování v kontrolovaných podmínkách na přesně dané státní zkušební dráze z asfaltu nebo betonu. Pneumatiky s označením C mohou mít nízkou trakci.



### VÝSTRAHA

**Třída trakce pneumatiky vychází z testu při brzdění v přímém směru a nezabývá se akcelerací, zatáčením, aquaplaningem nebo maximální trakcí.**

### Teplota – A, B a C

Teplotní třídy jsou A (nejvyšší), B a C a reprezentují odolnost pneumatiky vůči generovanému teplu a schopnost rozptýlit teplo při testování v kontrolovaných podmínkách na přesně daném zkušebním ráfku v laboratoři.

Vytrvalé vysoké teploty mohou způsobit degeneraci materiálu pneumatiky a zkrácení životnosti pneumatiky a příliš vysoká teplota může vést k náhlému defektu pneumatiky. Stupně B a A představují úroveň výkonu při laboratorních testech vyšší, než je minimum vyžadované zákonnou normou.



## VÝSTRAHA

Teplotní třída pro tuto pneumatiku je stanovena pro pneumatiku, která je správně nahuštěná a není přetížená. Nadměrná rychlost, nedostatečný nebo přílišný tlak vzduchu nebo nadměrné zatížení, zvláště nebo současně, mohou způsobit zahřátí a náhlý defekt pneumatiky. Může dojít ke ztrátě kontroly nad vozidlem a k nehodě.

## Sportovní pneumatiky (jsou-li ve výbavě)

Pneumatiky s profilovým číslem nižším než 50 jsou určeny pro vozidla se sportovním designem.

Vzhledem k tomu, že sportovní pneumatiky jsou optimalizované s ohledem na řízení vozidla a brzdění, jejich boční stěna je o něco tužší než u standardní pneumatiky. Pneumatiky s nižším profilovým číslem rovněž bývají širší, a proto mají větší styčnou plochu s povrchem vozovky. V určitých případech mohou být hlučnější než standardní pneumatiky.



## POZOR

Boční stěna sportovní pneumatiky je kratší než u normální pneumatiky. Kolo a pneumatika s nízkým profilovým číslem se proto snáze poškodí. Dbejte následujících pokynů.

- Po nerovné vozovce nebo v terénu jezděte opatrně, aby se pneumatiky a kola nepoškodily. Po jízdě zkontrolujte pneumatiky a kola.
- Přes výmoly, zpomalovací prahy, kanály, obrubníky jezděte pomalu, aby se nepoškodily pneumatiky a kola.
- Pokud byla pneumatika vystavena nárazu, doporučujeme nechat pneumatiku zkontrolovat u autorizovaného opravce HYUNDAI nebo v pneuservis.
- Stav pneumatiky a tlak vzduchu v ní kontrolujte každých 3000 km, abyste zabránili poškození pneumatiky.
- Je obtížné rozeznat poškozenou pneumatiku pouze vizuálně. Při lehkém náznaku poškození pneumatiku zkontrolujte a vyměňte, abyste zabránili poškození z důvodu úniku vzduchu.
- Vaše záruka nekryje poškození pneumatiky způsobené jízdou po nerovné vozovce, v terénu nebo přes překážky jako výmoly, prohlubně nebo kamenné obrubníky.
- Informace o pneumatice jsou vyznačeny na jejím boku.

## POJISTKY

### ■ Nožová pojistka malá



Normální stav



Přepálená

### ■ Pojistková patrona



Normální stav



Přepálená

### ■ Multipojistka

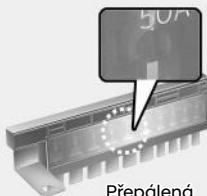
Normální  
stav

Přepálená

OTM078035

Elektrický systém vozidla je chráněn proti poškození elektrickým přetížením pojistkami.

Toto vozidlo má 5 pojistkových panelů, jeden je umístěn v panelu na straně řidiče a ostatní v motorovém prostoru.

Pokud ve vozidle nefungují světla, příslušenství nebo ovládání, zkontrolujte pojistku příslušného okruhu. Pokud je pojistka přepálená, vodič v pojistce bude roztažený nebo přerušeny.

Pokud elektrický systém nefunguje, nejprve zkontrolujte pojistkový panel na straně řidiče. Před výměnou přepálené pojistky vypněte motor a všechny spínače a poté odpojte záporný kabel akumulátoru. Pojistku vždy vyměňte za pojistku stejné proudové hodnoty.

Pokud se nová pojistka přepálí, znamená to problém v elektroinstalaci.

Nepoužívejte postižený systém. Doporučujeme vám neprodleně kontaktovat autorizovaného opravce HYUNDAI.



### VÝSTRAHA

Pojistku **VŽDY** vyměňte za pojistku stejné proudové hodnoty.

- Pojistka s vyšší proudovou hodnotou by mohla způsobit poškození vozidla a případně požár.
- Místo správné pojistky nikdy neinstalujte drát nebo hliníkovou fólii, a to ani dočasně. Mohlo by dojít k rozsáhlému poškození kabeláže a případně požáru.

### POZNÁMKA

Při demontáži nepoužívejte šroubovák nebo jiné kovové předměty, protože by mohlo dojít ke zkratu a poškození systému.

## Výměna pojistky v přístrojové desce



1. Vypněte vozidlo.
2. Vypněte všechny ostatní spínače.
3. Otevřete kryt pojistkového panelu.
4. Pro nalezení podezřelé pojistky viz štítek na vnitřní straně krytu pojistkového panelu.

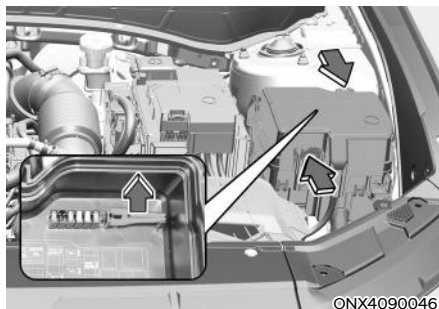

5. Podezřelou pojistku vytáhněte. Použijte příložený nástroj pro vytahování v krytu pojistkového panelu v motorovém prostoru.
6. Zkontrolujte vytaženou pojistku; pokud je přepálená, vyměňte ji. Náhradní pojistky se nacházejí v pojistkovém panelu v přístrojové desce (nebo v pojistkovém panelu v motorovém prostoru).
7. Zatlačte zpět novou pojistku stejné proudové hodnoty a ujistěte se, že je řádně upevněná ve sponách. Pokud je volná, doporučujeme vám kontaktovat autorizovaného opravce HYUNDAI.

Pokud nemáte náhradní pojistku, můžete pro případ nouze použít pojistku stejné hodnoty z okruhu, který pro provoz vozidla nebudete potřebovat, např. pojistku zapalovače cigaret.

Pokud nefungují světlomety nebo jiná elektrická zařízení a pojistky jsou nepoškozené, zkontrolujte pojistkový panel v motorovém prostoru. Pokud je pojistka přepálená, musí být vyměněna za pojistku stejné hodnoty.



## Výměna pojistky v pojistkovém panelu v motorovém prostoru Nožová pojistka / Pojistková patrona

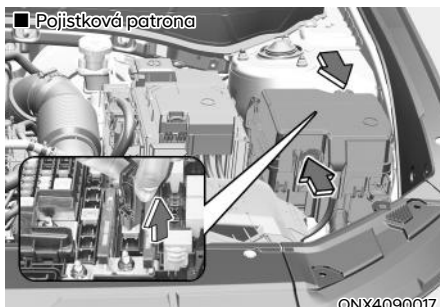
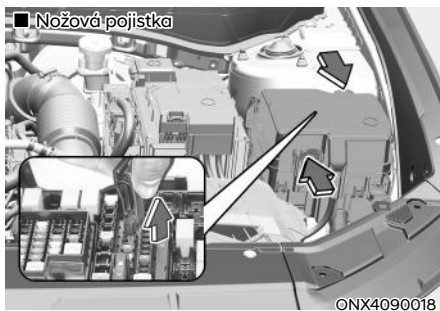

1. Vypněte vozidlo.
2. Vypněte všechny ostatní spínače.
3. Demontujte kryt pojistkového panelu zatlačením na jazýček a jeho vytažením směrem nahoru.
4. Zkontrolujte vytaženou pojistku; pokud je přepálená, vyměňte ji. Pokud chcete vyjmout nebo vložit pojistku, použijte nástroj pro vytahování na pojistkovém panelu v motorovém prostoru.
5. Zatlačte zpět novou pojistku stejné proudové hodnoty a ujistěte se, že je řádně upevněná ve sponách. Pokud je volná, doporučujeme vám kontaktovat autorizovaného opravce HYUNDAI.

### POZNÁMKA

Po kontrole pojistkového panelu v motorovém prostoru řádně instalujte kryt pojistkového panelu. Při zajištění by mělo být slyšet cvaknutí. Není-li kryt řádně uchycen, může dojít k vniknutí vody a k poruše elektrického zařízení.

### Multipojistka

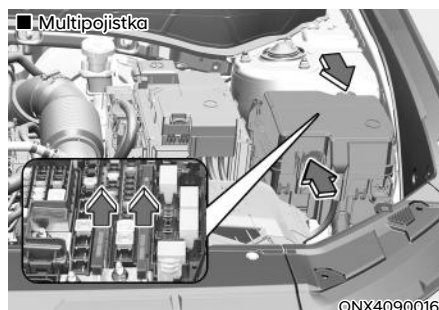

Pokud je multipojistka nebo pojistka midi přepálená, doporučujeme vám obrátit se na autorizovaného opravce HYUNDAI.

## Popis pojistkového/reléového panelu

### Pojistkový panel v přístrojové desce

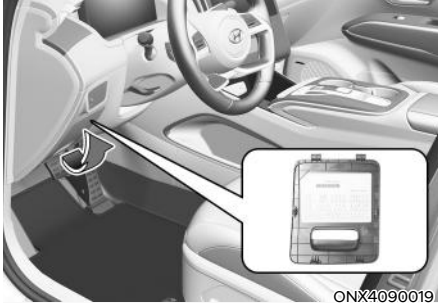

Na vnitřní straně krytu pojistkové/reléové skříňky můžete najít štítek s popisem a proudovými hodnotami pojistek/relé.

## **i** Informace

Ne všechny popisy pojistkového panelu uvedené v tomto návodu platí pro vaše vozidlo; informace jsou aktuální v době tisku. Při prohlídce pojistkové skříňky se řiďte podle štítku v pojistkové skříňce.















91990-N7010

استخدم الفيوز ذو القياس المناسب  
USE THE DESIGNATED FUSE ONLY  
USE SOLO LOS FUSIBLES ESPECIFICADOS



REAR	REAR	BATTERY MANAGEMENT		BATTERY C/FAN	SPARE		MEMORY	E-CALL	MULTIMEDIA		MODULE		MODULE	CLUSTER	MODULE
20A	20A	10A		10A	15A		10A	10A	20A	15A		10A	7.5A	7.5A	7.5A
FRN	DRY/PASS	ECS			MODULE	IBU		MODULE	A/C		IBU	SPARE	E-SHIFTER	MULTIMEDIA	
25A	20A	15A	20A	10A	10A	10A		7.5A	15A	7.5A		7.5A	10A	7.5A	10A
LN	PASS	SAFETY	DRY	AMP		SAFETY	SPARE SWITCH		MODULE	MODULE	MODULE	MODULE	SPARE	SPARE	MODULE
25A	30A	25A	30A	25A	20A	25A	10A	10A	7.5A	15A	10A	10A	10A	10A	7.5A
															10A

ONX4E091081L

## Pojistkový panel v přístrojové desce

Název pojistky	Symbol	Proudová hodnota pojistky	Jištěný obvod
DOOR LOCK		20 A	Relé centrálního zamykání/odemykání dveří, relé blokování dveří
P/WINDOW RH		25 A	Hlavní spínač elektrického okna, spínač elektrického okna spolujezdce
P/WINDOW LH		25 A	Hlavní spínač elektrického okna, spínač elektrického okna spolujezdce
S/HEATER REAR		20 A	Řídicí modul vyhřívání zadního sedadla
S/HEATER DRV/PASS		20 A	Řídicí modul ventilování předního sedadla, řídicí modul vyhřívání předního sedadla
P/SEAT PASS		30 A	Spínač elektricky ovládaného sedadla spolujezdce, reléová jednotka sedadla spolujezdce
BATTERY MANAGEMENT		10 A	Řídicí modul BMS
ECS	<b>ECS</b>	15 A	Jednotka ECS
P/WINDOW SAFETY RH		25 A	Bezpečnostní modul elektricky ovládaného okna řidiče/spolujezdce, bezpečnostní modul elektricky ovládaného pravého zadního okna
SUNROOF2		20 A	Ovladač střešního okna (motor sluneční clony)
P/SEAT DRV		30 A	Spínač elektricky ovládaného sedadla řidiče, modul IMS řidiče
BATTERY C/ FAN		10 A	Ventilátor chlazení BMS
AIR BAG2		10 A	Řídicí modul SRS
AMP	<b>AMP</b>	15 A	AMP, měnič nízkého DC-DC
MODULE9		10 A	Hlavní válec spojky, spínač palubní desky, spínač výstražných světel, vnější klika řidiče/spolujezdce – chytrý klíček, dešťový snímač, siréna ultrazvukové ochrany proti vniknutí (UIP), konektor datového spojení
SUNROOF1		20 A	Ovladač střešního okna (motor okna)

Název pojistky	Symbol	Proudová hodnota pojistky	Jištěný obvod
IBU2	<sup>2</sup> IBU	10 A	IBU, spínač zapalování, spínač sportovního režimu
P/WINDOW SAFETY LH		25 A	Bezpečnostní modul elektricky ovládaného okna řidiče/spolujezdce, bezpečnostní modul elektricky ovládaného levého zadního okna
MEMORY	MEMORY	10 A	Relé sklápění/vyklápění vnějších zpětných zrcátek, IMS modul řidiče, elektricky ovládané vnější zpětné zrcátko řidiče/spolujezdce, sdružený přístroj, ovladač A/C, řídicí modul A/C, jednotka elektrických dveří zavazadlového prostoru, snímač upozornění na cestující na zadním sedadle (ROA), jednotka náladových světel, náladové světlo palubní desky, náladové světlo ve dveřích řidiče/spolujezdce, jednotka náladového světla konzoly, měnič nízkého DC-DC
BRAKE SWITCH		10 A	Spínač brzdových světel, IBU
E-CALL	E-CALL	10 A	Modul MTS E-Call
MODULE7	<sup>7</sup> MODULE	7,5 A	IBU
TAIL GATE		10 A	Relé dveří zavazadlového prostoru
MULTIMEDIA1	<sup>1</sup> MULTI MEDIA	15 A	Audio, jednotka AVN, měnič nízkého DC-DC
WASHER		15 A	Multifunkční spínač
MODULE8	<sup>8</sup> MODULE	7,5 A	Řídicí modul ventilování předního sedadla, řídicí modul vyhřívání předního sedadla, řídicí modul vyhřívání zadního sedadla
AIR BAG1	<sup>1</sup> 	15 A	Řídicí modul SRS
A/CON	A/C	7,5 A	Propojovací blok E/R (RELÉ 10/11)
MODULE2	<sup>2</sup> MODULE	15 A	Přední / zadní konektor USB nabíječky

Název pojistky	Symbol	Proudová hodnota pojistky	Jištěný obvod
MODULE1	<sup>1</sup> MODULE	10 A	ECU parkování ADAS, jednotka integrovaného parkovacího asistenta, IBU, klávesnice audiosystému, AMP, klávesnice AVN, spínač vnějšího zpětného zrcátka, měnič nízkého DC-DC, modul MTS E-Call, jednotka audiosystému, jednotka AVN
MODULE6	<sup>6</sup> MODULE	10 A	Spínač konzoly, spínač ovládání klimatizace vzadu, spínač EPB, indikátor řadicí páky A/T
IBU1	<sup>1</sup> IBU	7,5 A	IBU, řídicí modul BMS
MODULE5	<sup>5</sup> MODULE	10 A	Modul IMS řidiče, řídicí modul vyhřívání zadních sedadel, řídicí modul ventilování předního sedadla, AMP, řídicí modul vyhřívání předních sedadel, konektor datového spojení, audiosystém, jednotka AVN, modul MTS E-Call, klávesnice AVN, měnič nízkého DC-DC, ovladač A/C, řídicí modul A/C, elektrochromatické zrcátko, bezdrátové nabíjení vpředu, přední světlomet levý/pravý
AIR BAG IND	<sup>IND</sup> 	7,5 A	Sdružený přístroj, stropní konzolové světlo
MODULE4	<sup>4</sup> MODULE	7,5 A	IBU, přední kamera, spínač palubní desky, jednotka ECS, ECU parkování ADAS, jednotka integrovaného parkovacího asistenta, hlavní válec spojky, ECU 4WD, řídicí jednotka dávkování
E-SHIFTER	E-SHIFTER	7,5 A	Spínač elektronického řazení, SCU
CLUSTER	CLUSTER	7,5 A	Sdružený přístroj
MODULE10	<sup>10</sup> MODULE	7,5 A	Ohřívač palivového filtru a snímač teploty / tlaku
MODULE3	<sup>3</sup> MODULE	7,5 A	Spínač brzdových světel, stropní konzolové světlo, multifunkční spínač, spínač sportovního režimu
MDPS *1		7,5 A	Jednotka MDPS
START		10 A	Relé alarmu při vniknutí, spínač rozsahu převodovky, IBU PCM/ECM, spínač zapalování, propojovací blok E/R (RELÉ 3)

\*1: MDPS (motorem poháněný posilovač řízení) je totéž, co EPS (elektrický posilovač řízení).

**Pojistkový panel v motorovém prostoru (svorkovnice motorového prostoru)**

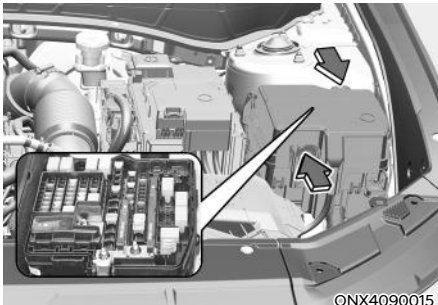

ONX4090015







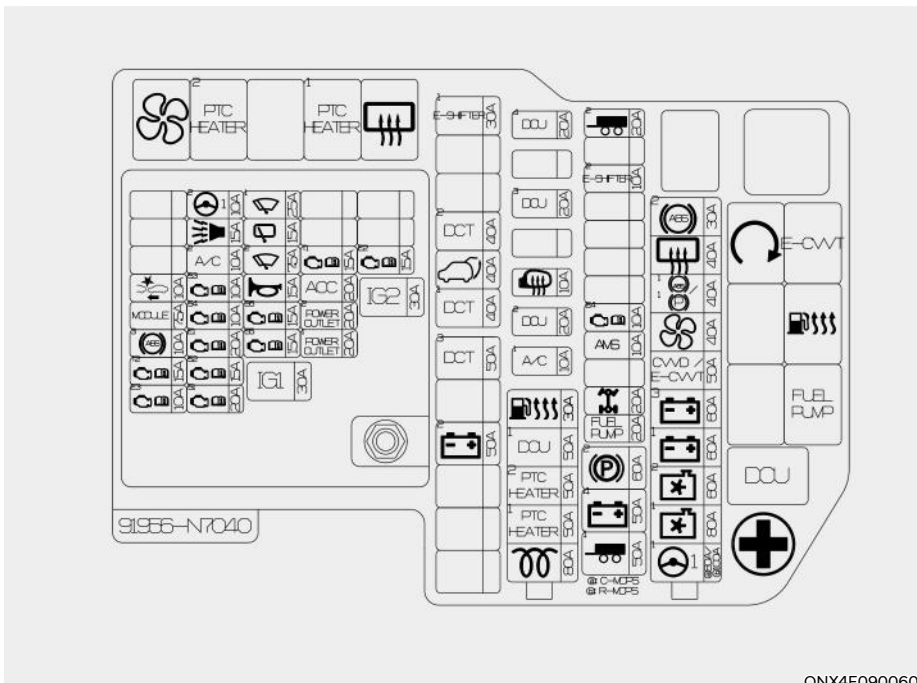



Na vnitřní straně krytu pojistkové/reléové skříňky můžete najít štítek s popisem a proudovými hodnotami pojistek/relé.









**i Informace**

Ne všechny popisy pojistkového panelu uvedené v tomto návodu platí pro vaše vozidlo; informace jsou aktuální v době tisku. Při prohlídce pojistkového panelu vašeho vozidla se řiďte štítkem na pojistkovém panelu.



## Pojistkový panel v motorovém prostoru

Typ	Název pojistky	Symbol	Proudová hodnota pojistky	Jištěný obvod
MULTIPOJISTKA -1	MDPS1	<sup>1</sup> 	80 A 100 A	[80 A: sloupkový typ]: Jednotka MDPS [100 A: stojanový typ]: Jednotka MDPS
	COOLING FAN1	<sup>1</sup> 	80 A	[G4FP] Řídicí jednotka ventilátoru chlazení
	COOLING FAN2	<sup>2</sup> 	60 A	[G4NJ/G4KN/D4FE] Řídicí jednotka ventilátoru chlazení
	B+1	<sup>1</sup> 	60 A	Propojovací blok ICU (IPS01/IPS02/IPS03/IPS04/IPS05)
	B+3	<sup>3</sup> 	60 A	Propojovací blok ICU (Pojistka – F5, F6, F9, F11, F12, F15, F18, relé elektricky ovládaného okna)
	CVVD	<b>CVVD</b>	50 A	[G4FP] Aktuátor CVVD
	E-CVVT	<b>E-CVVT</b>	50 A	[G4KN] Propojovací blok E/R (RELÉ 4)
	BLOWER		40 A	Propojovací blok E/R (RELÉ 10)
	ABS1/EPB1	<sup>1</sup> 	40 A	Řídicí modul ABS, řídicí modul ESP
	REAR HEATED		40 A	Propojovací blok E/R (RELÉ 14)
	ABS2	<sup>2</sup> 	30 A	Řídicí modul ABS, řídicí modul ESP
MULTIPOJISTKA -1	GLOW		80 A	[D4FE] GCU
	PTC HEATER1	<sup>1</sup> <b>PTC HEATER</b>	50 A	[D4FE] Propojovací blok E/R (RELÉ 13)
	PTC HEATER2	<sup>2</sup> <b>PTC HEATER</b>	50 A	[D4FE] Propojovací blok E/R (RELÉ 11)
	DCU1	<sup>1</sup> <b>DCU</b>	50 A	[D4FE] Propojovací blok E/R (RELÉ 9)
	F/FILTER HEATER		30 A	[D4FE] Propojovací blok E/R (RELÉ 6)













Typ	Název pojistky	Symbol	Proudová hodnota pojistky	Jištěný obvod
POJISTKA	TRAILER1	<sup>1</sup> 	50 A	[G4FP/G4NJ/D4FE] Konektor přívěsu
	B+4	<sup>4</sup> 	50 A	Propojovací blok ICU (Pojistka – F1, F4, F7, F13, F14, F17, F20, F21, F24, F27 relé dlouhodobého zatížení)
	EPB2	<sup>2</sup> 	60 A	Řídicí modul ESP
	FUEL PUMP	<b>FUEL PUMP</b>	20 A	Propojovací blok E/R (RELÉ 8)
	4WD		20 A	ECM 4WD
	AMS	<b>AMS</b>	10 A	Snímač akumulátoru
	ECU4	<sup>E4</sup> 	10 A	[G4FP/D4FE] ECM
	E-SHIFTER2	<sup>2</sup> <b>E-SHIFTER</b>	10 A	[G4FP/G4KN/D4FE] SCU, spínač elektronického řazení
	TRAILER2	<sup>2</sup> 	20 A	[G4FP/G4NJ/D4FE] Konektor přívěsu
	A/CON1	<sup>1</sup> <b>A/C</b>	10 A	Propojovací blok E/R (RELÉ 10), řídicí modul A/C, [G4NJ] PCM
	DCU2	<sup>2</sup> <b>DCU</b>	20 A	[D4FE] Řídicí jednotka dávkování
	HEATED MIRROR		10 A	Propojovací blok E/R (RELÉ 14), vnější elektricky ovládané zrcátko u řidiče/spolujezdce, [G4FP/G4NJ] ECM/PCM
	DCU3	<sup>3</sup> <b>DCU</b>	20 A	[D4FE] Řídicí jednotka dávkování
	DCU4	<sup>4</sup> <b>DCU</b>	20 A	[D4FE] Řídicí jednotka dávkování
	B+2	<sup>2</sup> 	50 A	Propojovací blok ICU (IPS06/IPS07/IPS08/IPS09/IPS10/IPS11)
	DCT3	<sup>3</sup> <b>DCT</b>	50 A	[G4FP/D4FE] SGA



Typ	Název pojistky	Symbol	Proudová hodnota pojistky	Jištěný obvod
POJISTKA	DCT1	<sup>1</sup> DCT	40 A	[G4FP/D4FE] TCM
	E-CLUTCH	E-CLUTCH	40 A	[G4FP/D4FE] Modul elektronické spojky
	TAILGATE		40 A	Jednotka elektrických dveří zavazadlového prostoru
	DCT2	<sup>2</sup> DCT	40 A	[G4FP/D4FE] TCM
	E-SHIFTER1	<sup>1</sup> E-SHIFTER	30 A	[G4FP/G4KN/D4FE] SCU

## Pojistkový panel v motorovém prostoru (blok PCB)

Název pojistky	Symbol	Proudová hodnota pojistky	Jištěný obvod
IG1	<b>IG1</b>	30 A	Relé PDM (IG1)
IG2	<b>IG2</b>	15 A	Relé PDM (IG1), propojovací blok E/R (RELÉ 3)
ECU3		10 A	[G4FP] ECM, aktuátor CVVD [G4NJ/G4KN] PCM [D4FE] Snímač výšky hladiny oleje
TCU2		15 A	[G4FP/D4FE] TCM, spínač rozsahu převodovky, modul elektronické spojky [G4NJ] spínač rozsahu převodovky
ABS3		10 A	Řídicí modul ABS, řídicí modul ESP
MODULE	<b>MODULE</b>	7,5 A	[D4FE] GCU
AEB		10 A	Přední radar
SENSOR1		10 A	[G4FP/G4NJ/G4KN] Zapalovací cívka č. 1 až 4 [D4FE] P, Přední/zadní snímač NOX"
SENSOR2		15 A	[G4FP/G4NJ/G4KN] Snímač kyslíku (horní/dolní) [D4FE] Elektronický aktuátor VGT, vyhřívání PTC
ECU1		20 A	[G4FP/D4FE] ECM [G4NJ/G4KN] PCM
SENSOR4		10 A	[G4FP/G4NJ/G4KN] Propojovací blok E/R (RELÉ 8) [D4FE] Propojovací blok E/R (RELÉ 6, 8)
SENSOR3		10 A	[G4FP] Regulační ventil oleje (sání/výfuk), variabilní elektromagnetický ventil olejového čerpadla, elektromagnetický ventil vytlačování par, elektromagnetický ventil řízení RCV, řídicí jednotka ventilátoru chlazení, relé kompresoru klimatizace [G4NJ] Regulační ventil oleje (sání/výfuk), elektromagnetický ventil variabilního sání, elektromagnetický ventil vytlačování par, elektromagnetický ventil řízení RCV, řídicí jednotka ventilátoru chlazení, relé kompresoru klimatizace [G4KN] Regulační ventil oleje, variabilní elektromagnetický ventil olejového čerpadla, elektromagnetický ventil variabilního sání, elektromagnetický ventil vytlačování par, řídicí jednotka ventilátoru chlazení, relé kompresoru klimatizace [D4FE] regulační ventil oleje, řídicí jednotka ventilátoru chlazení, relé kompresoru klimatizace, propojovací blok E/R (RELÉ 13)
A/CON2		10 A	Relé kompresoru klimatizace

Název pojistky	Symbol	Proudová hodnota pojistky	Jištěný obvod
B/ALARM HORN		15 A	Relé houkačky alarmu
MDPS2		10 A	Jednotka MDPS
SENSOR5		15 A	[G4FP] Mild Hybrid startér a motor generátoru [G4NJ/G4KN] Vstřikovač č. 1 až 4 [D4FE] Lambda sonda (horní/dolní), hmotnostní snímač množství vzduchu , elektromagnetický ventil tlaku oleje"
SENSOR6		15 A	[G4FP] ECM [G4NJ] PCM [D4FE] Mild Hybrid startér a motor generátoru
HORN		15 A	Relé houkačky
FR WIPER2		25 A	Relé předního stěrače (nízká rychlost), ECM, IBU
RR WIPER		15 A	Hlavní relé stěrače, propojovací blok ICU (relé zadního stěrače)
FR WIPER1		25 A	Hlavní relé stěrače, relé předního stěrače (nízká rychlost)
POWER OUTLET1		20 A	Elektrická zásuvka v zavazadlovém prostoru
POWER OUTLET2		20 A	Elektrická zásuvka vpředu
ACC	<b>ACC</b>	20 A	Propojovací blok ICU (pojistka – F33, F36)
TCU1		15 A	[G4FP/D4FE] TCM, modul elektronické spojky [G4KN] PCM
ECU2		15 A	[G4FP/D4FE] ECM [G4NJ/G4KN] PCM

## ŽÁROVKY SVĚTEL

Doporučujeme se za účelem výměny většiny žárovek obrátit na autorizovaného opravce HYUNDAI. Je obtížné vyměnit žárovku ve vozidle, protože z vozidla musí být demontovány další díly před tím, než se dostanete k žárovce. To zejména platí pro demontáž sestavy předních světlometů.

Demontáž/instalace těla světlometu může mít za následek poškození vozidla.



### VÝSTRAHA

- Než začnete pracovat na světlech, zařadte polohu P (parkování), zatáhněte parkovací brzdu, přepněte tlačítko start/stop motoru do polohy OFF a odneste klíček s sebou, když vystoupíte z vozidla, aby nedošlo k náhlému pohybu vozidla, a abyste zabránili případnému úrazu elektrickým proudem.
- Uvědomte si, že žárovky mohou být horké a hrozí popálení prstů.

### POZNÁMKA

Pro výměnu za přepálenou žárovku použijte žárovku se stejným příkonem. Jinak by mohlo dojít k přepálení pojistky nebo poškození elektroinstalace.

### POZNÁMKA

Abyste předešli poškození, nečistěte skla světlometů chemickými rozpouštědly nebo silnými čisticími prostředky.



### Informace – Desikant světlometu (je-li ve výbavě)

Toto vozidlo je vybaveno desikantem za účelem snížení zamlžení uvnitř světlometů z důvodu vlhkosti. Desikant je spotřební zboží a jeho výkonnost se může měnit podle doby použití a okolí. Pokud zamlžení uvnitř světlometu způsobené vlhkostí přetrvává dlouhou dobu,

doporučujeme obrátit se na autorizovaného opravce HYUNDAI.



### Informace

V případě mytí vozidla po jízdě nebo při jízdě v noci za vlhkého počasí mohou světlomety a zadní světla vypadat zamlžené. Tento stav je způsobený rozdílem teplot uvnitř a vně světlometu a neznamena problém s vozidlem. Když se ve světlometu kondenzuje vlhkost, po jízdě s rozsvíceným světlem zmizí. Toto odstranitelné množství se může lišit v závislosti na velikosti světlometu, jeho poloze a okolních podmínkách. Pokud však vlhkost nezmizí, doporučujeme vám nechat vozidlo zkontrolovat u autorizovaného opravce HYUNDAI.



### Informace

- Normálně fungující světlo může za účelem stabilizace elektrického řídicího systému chvíli blikat. Pokud však světlo po chvilkovém blikání zhasne nebo i nadále bliká, doporučujeme vám nechat systém zkontrolovat u autorizovaného opravce HYUNDAI.
- Obrysové světlo se nemusí rozsvítit po zapnutí spínače obrysových světel, ale spínač obrysových světel a světlometů se může zapnout, když je spínač světlometů zapnutý. To může být způsobeno poruchou sítě nebo elektrického řídicího systému vozidla. Pokud tato situace nastane, doporučujeme vám nechat systém zkontrolovat u autorizovaného opravce HYUNDAI.



### Informace

Po nehodě nebo zpětné instalaci světlometů by mělo být provedeno seřízení světlometů.

## **i** Informace

### Změna strany provozu (pro Evropu)

Distribuce světelného paprsku je asymetrická. Pokud jedete do země s opačnou stranou provozu, bude tato asymetrická část oslňovat protijedoucí řidiče. Aby nedocházelo k oslňování, nařízení EU vyžaduje různá technická řešení (např. automatický systém změny, nálepku, nastavení sklonu dolů). Tyto čelní světlomety jsou zkonstruovány tak, aby protijedoucí řidiče neoslňovaly. Proto čelní světlomety nemusíte v zemi s opačnou stranou provozu měnit.

Výměna žárovky světlometu, obrysového světla, směrového světla a světla pro jízdu ve dne (DRL)

### Typ A



- (1) Světlomet (dálkový/tlumený)
- (2) Směrové světlo
- (3) Světlo pro denní svícení / obrysové světlo

### Světlomet / směrové světlo

1. Zatáhněte parkovací brzdou a odpojte záporný kabel od akumulátoru.

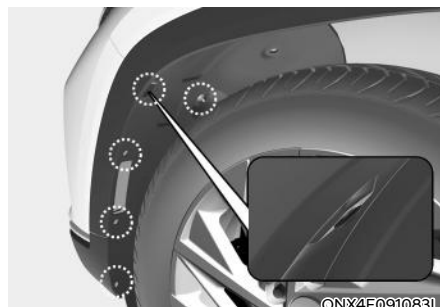

2. Demontujte spony krytu kola (pod předním nárazníkem: 6 kusů).

#### ■ Světlomet

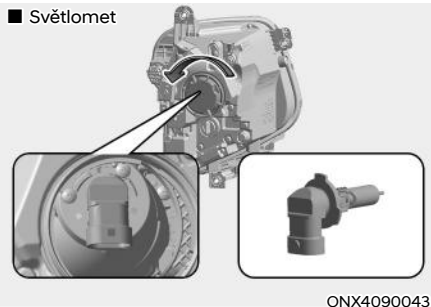

#### ■ Žárovka směrového světla

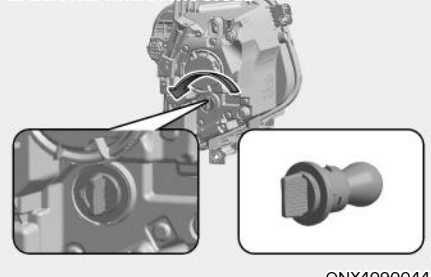

3. Zatlačte ochranný kryt kola stranou a demontujte objímku žárovky jejím otáčením proti směru hodinových ručiček.

4. Žárovku z objímky demontujte zatlačením a otočením doleva, dokud výstupky na žárovce nejsou nad drážkami v objímce. Žárovku vytáhněte z objímky.
5. Novou žárovku instalujte zatlačením do objímky a otáčením doprava, dokud se nezajistí na svém místě.
6. Zatlačte objímku do těla světla a objímku otočte doprava.
7. Montáž ochranného krytu kola proveďte v opačném pořadí.

#### Světlo pro denní svícení, obrysové světlo (LED)

Pokud světlo LED nesvítí, doporučujeme vám nechat systém zkontrolovat u autorizovaného opravce HYUNDAI.

Světla LED nelze měnit jako jednotlivou jednotku, protože jde o integrovanou jednotku. Světla LED musí být vyměněna společně s jednotkou.

Světla LED musí kontrolovat nebo opravovat kvalifikovaný mechanik, neboť může dojít k poškození souvisejících částí vozidla.

#### Typ B (LED)

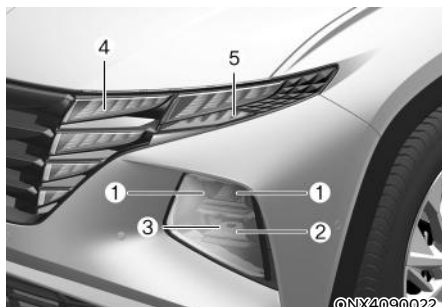

- (1) Světlo (tlumený)
- (2) Světlo (dálkový)
- (3) Statické přisvěcování do zatáček / světlo (dálkový)
- (4) Světlo pro denní svícení / obrysové světlo
- (5) Směrové světlo

#### Typ C (LED) – N line

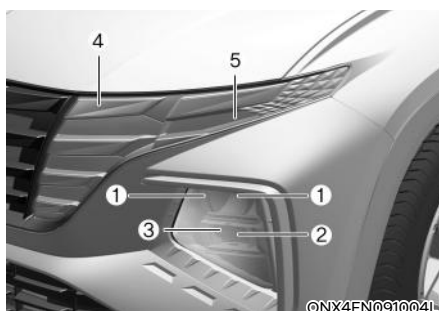

- (1) Čelní světlomet (tlumený)
- (2) Čelní světlomet (dálkový)
- (3) Statické přisvěcování do zatáček / světlomet (dálkový)
- (4) Světlo pro denní svícení a obrysové světlo
- (5) Směrové světlo

#### ⚠ VÝSTRAHA



- S halogenovými žárovkami manipulujte opatrně. Halogenové žárovky obsahují stlačený plyn, který při rozbití může způsobit odlétávání skleněných střepů.
- Při výměně žárovky používejte ochranu očí. Před manipulací nechte žárovku vychladnout.

- Vždy s nimi manipulujte opatrně a vyvarujte se poškrábání nebo odření. Pokud žárovky svítí, zabraňte jejich kontaktu s tekutinami.
- Nikdy se nedotýkejte skleněné části holou rukou. Zbytek oleje může způsobit přehřátí žárovky a prasknutí během svícení.
- Žárovka smí svítit pouze instalovaná v čelním světlometu.
- Pokud je žárovka poškozená nebo prasklá, okamžitě ji vyměňte a opatrně zlikvidujte.

### Světla

Pokud světlo LED nesvítí, doporučujeme vám nechat systém zkontrolovat u autorizovaného opravce HYUNDAI.

Světla LED nelze měnit jako jednotlivou jednotku, protože jde o integrovanou jednotku. Světla LED musí být vyměněna společně s jednotkou.

Světla LED musí kontrolovat nebo opravovat kvalifikovaný mechanik, neboť může dojít k poškození souvisejících částí vozidla.

### Seřízení světlometů (pro Evropu)

■ Typ A



■ Typ B



1. Nahustěte pneumatiky na předepsaný tlak a vyložte veškerý náklad z vozidla s výjimkou řidiče, náhradního kola a nářadí.
2. Vozidlo by mělo stát na rovném povrchu.
3. Nakreslete vertikální čáry (vertikální čáry procházejí středy příslušných světlometů) a horizontální čáru (horizontální čára prochází středem světlometů) na projekční plochu.
4. Pokud je světlomet a akumulátor v normálním stavu, nastavte světlometry tak, aby nejjasnější část dopadala na horizontální a vertikální čáry.
5. Otáčením ovladače ve směru hodinových ručiček nebo proti směru hodinových ručiček zaměřte paprsek tlumených a dálkových světel doleva nebo doprava.  
Otáčením ovladače ve směru hodinových ručiček nebo proti směru hodinových ručiček zaměřte paprsek tlumených a dálkových světel nahoru nebo dolů.

## Záměrný bod

### ■ Halogenové světlo



### ■ Světlo LED



ONX4EH090005/ONX4EH090004

H1: Výška mezi středem žárovky světlometu a zemí (tlumená světla)

H2: Výška mezi středem žárovky světlometu a zemí (dálková světla)

W1: Vzdálenost mezi dvěma středy žárovek světlometů (tlumená světla)

W2: Vzdálenost mezi dvěma středy žárovek světlometů (dálková světla)

Stav vozidla	Typ žárovky	H1	H2	W/W2
Bez řidiče	HALOGEN, bifunkční	664	664	1 436
	LED MFR.	660	589	1 434
S řidičem	HALOGEN, bifunkční	657	657	1 436
	LED MFR.	683	582	1 434



### Tlumená světla (volant vpravo)

■ Vzdálenost 10 m od projekční plochy

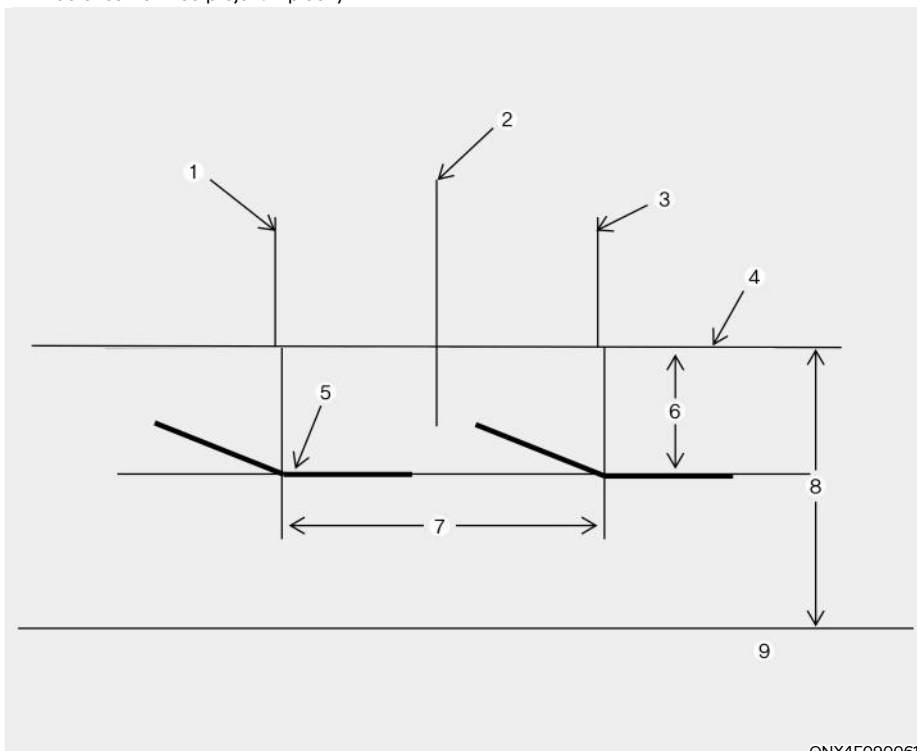

ONX4E090061

- [1]: Vertikální linie středu levé žárovky světlometu  
 [2]: Osa vozidla  
 [3]: Vertikální linie středu pravé žárovky světlometu  
 [4]: Horizontální linie středu žárovky světlometu  
 [5]: Linie ořezu  
 [6]: 100  
 [7]: W1 (tlumená světla)  
 [8]: H1 (tlumená světla)  
 [9]: Zem

1. Zapněte tlumená světla bez přítomnosti řidiče ve vozidle.
  2. Čára ořezu by měla být promítnuta na čáru ořezu jako na obrázku.
  3. Při nastavení tlumeného světla by mělo být vertikální nastavení provedeno po horizontálním nastavení.
  4. Pokud je ve výbavě zařízení pro nastavení sklonu světlometů, nastavte spínač zařízení pro nastavení sklonu světlometů do polohy „0“.
- \* Dálková světla jsou seřizována současně se seřizováním tlumených světél.

## Tlumená světla (volant vlevo)

■ Vzdálenost 10 m od projekční plochy

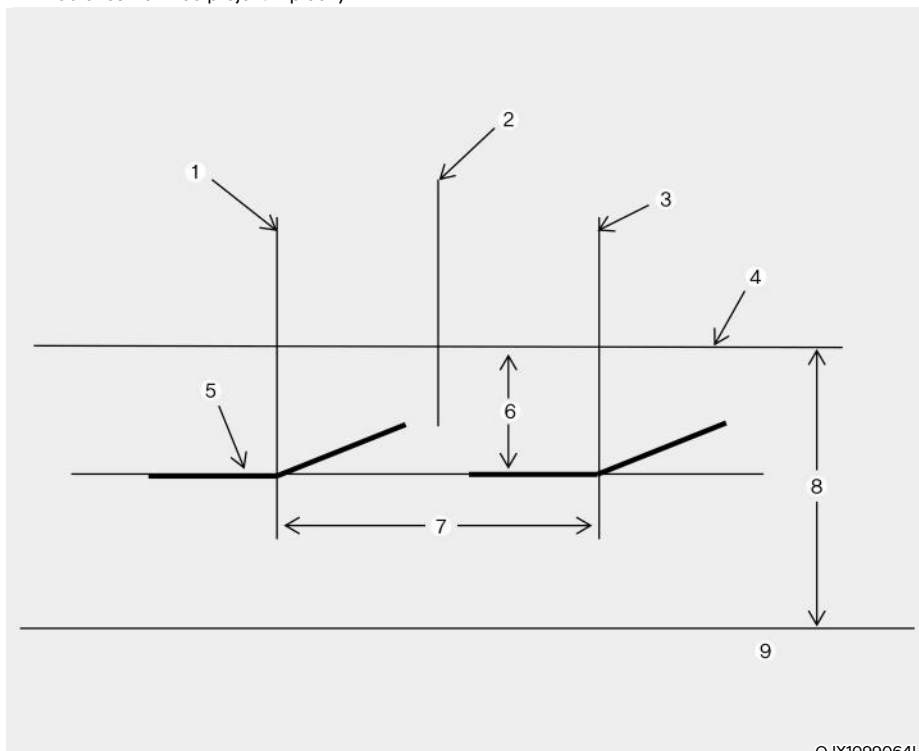

- [1]: Vertikální linie středu levé žárovky světlometu  
 [2]: Osa vozidla  
 [3]: Vertikální linie středu pravé žárovky světlometu  
 [4]: Horizontální linie středu žárovky světlometu  
 [5]: Linie ořezu  
 [6] : 100  
 [7]: W1 (tlumená světla)  
 [8]: H1 (tlumená světla)  
 [9]: Zem

1. Zapněte tlumená světla bez přítomnosti řidiče ve vozidle.
  2. Čára ořezu by měla být promítnuta na čáru ořezu jako na obrázku.
  3. Při nastavení tlumeného světla by mělo být vertikální nastavení provedeno po horizontálním nastavení.
  4. Pokud je ve výbavě zařízení pro nastavení sklonu světlometů, nastavte spínač zařízení pro nastavení sklonu světlometů do polohy „0“.
- \* Dálková světla jsou seřizována současně se seřízením tlumených světel.

## Výměna bočního směrového světla



OTM090023

Pokud světlo LED (1) nesvítí, doporučujeme vám nechat systém zkontrolovat u autorizovaného opravce HYUNDAI.

Světla LED nelze měnit jako jednotlivou jednotku, protože jde o integrovanou jednotku. Světla LED musí být vyměněna společně s jednotkou.

Světla LED musí kontrolovat nebo opravovat kvalifikovaný mechanik, neboť může dojít k poškození souvisejících částí vozidla.

## Výměna žárovky v zadním sdruženém světle

### Typ A

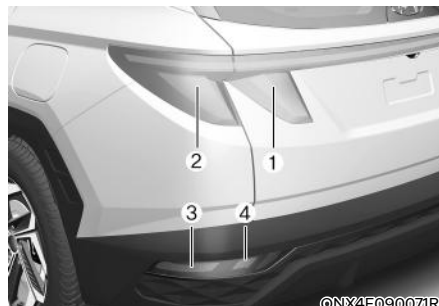

©NX4E090071R

- (1) Zadní světlo
- (2) Zadní/brzdové světlo
- (3) Směrové světlo
- (4) Zpětný světlomet (je-li ve výbavě) nebo mlhové světlo (je-li ve výbavě)



©NX4090026

### Brzdové/koncové světlo (vnější)

1. Vypněte motor.
2. Otevřete dveře zavazadlového prostoru.
3. Povolte přídržné šrouby sestavy žárovky pomocí křížového šroubováku.
4. Demontujte sestavu zadní sdružené svítlny z karoserie vozidla.
5. Objímku z těla světla demontujte otočením doleva, dokud výstupky na objímce nejsou nad drážkami v těle světla.

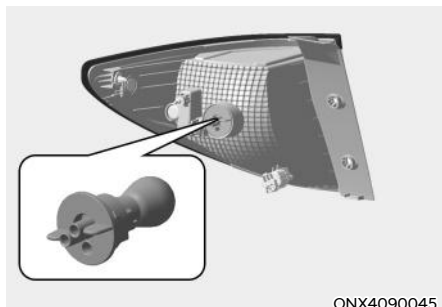

ONX4090045

6. Žárovku z objímky demontujte zatlačením a otočením doleva, dokud výstupky na žárovce nejsou nad drážkami v objímce. Žárovku vytáhněte z objímky.
7. Žárovku instalujte zpět zatlačením do objímky a otočením doprava, dokud se nezajistí na svém místě.
8. Objímku vložte zpět do konstrukce světla srovnáním výstupků na objímce s drážkami v konstrukci. Zatlačte objímku do těla světla a objímku otočte doprava.
9. Znovu instalujte těleso světla zpět do karoserie vozidla.

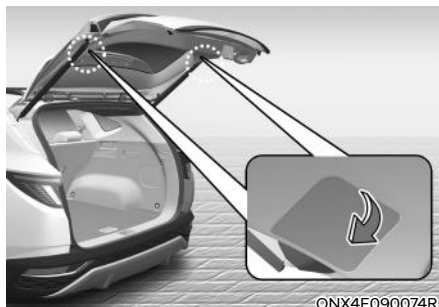

ONX4E090074R

#### Zadní světlo (vnitřní)

1. Vypněte motor.
2. Otevřete dveře zavazadlového prostoru.
3. Sejměte servisní kryt pomocí plochého šroubováku.
4. Objímku z těla světla demontujte otočením doleva, dokud výstupky na objímce nejsou nad drážkami v těle světla.



ONX4090028

5. Žárovku z objímky demontujte zatlačením a otočením doleva, dokud výstupky na žárovce nejsou nad drážkami v objímce. Žárovku vytáhněte z objímky.
6. Novou žárovku instalujte zatlačením do objímky a otočením doprava, dokud se nezajistí na svém místě.

- Objímku vložte zpět do konstrukce světla srovnáním výstupků na objímce s drážkami v konstrukci. Zatlačte objímku do těla světla a objímku otočte doprava.
- Znovu instalujte těleso světla zpět do karoserie vozidla.

#### Směrové světlo, zadní mlhové světlo, zpětný světlomet

- Odpojte záporný kabel od akumulátoru.

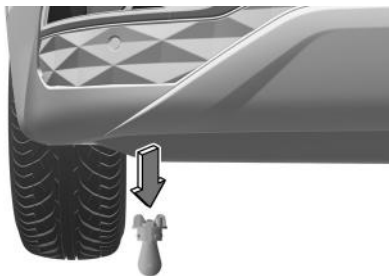

ONX4E090054

- Uvolněte přichytky pod nárazníkem a šrouby na obložení podběhu kola.
- Vypačte obložení pod nárazníkem směrem k vozidlu.

#### ■ Žárovka směrového světla

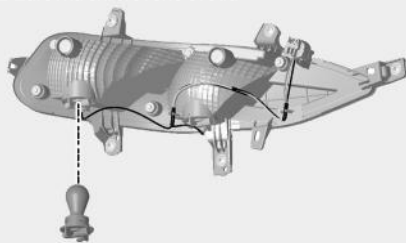

ONX4EH090006

#### ■ Zadní mlhové světlo / zpětný světlomet

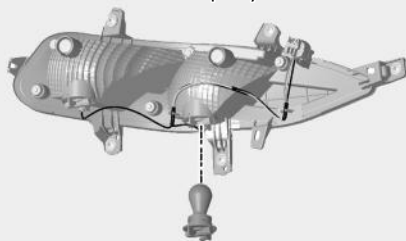

ONX4EH090007

- Objímku z těla světla demontujte otočením doleva, dokud výstupky na objímce nejsou nad drážkami v těle světla.
- Vytáhněte žárovku přímým tahem.
- Do objímky vložte novou žárovku.
- Namontujte sestavu světlometu zpět do karoserie vozidla.

### Typ B

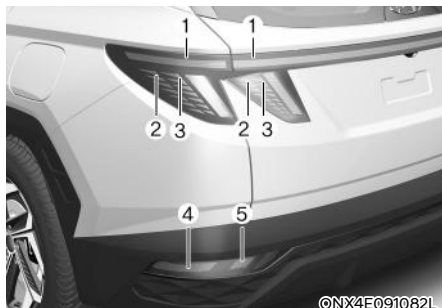

- (1) Zadní světlo
- (2) Zadní/brzdové světlo
- (3) Brzdové světlo
- (4) Zpětný světlomet (je-li ve výbavě) nebo mlhové světlo (je-li ve výbavě)

#### Zadní/brzdové světlo, zadní světlo

Pokud světlo LED nesvítí, doporučujeme vám nechat systém zkontrolovat u autorizovaného opravce HYUNDAI.

Světla LED nelze měnit jako jednotlivou jednotku, protože jde o integrovanou jednotku. Světla LED musí být vyměněna společně s jednotkou.

Světla LED musí kontrolovat nebo opravovat kvalifikovaný mechanik, neboť může dojít k poškození souvisejících částí vozidla.

### Typ C – N line

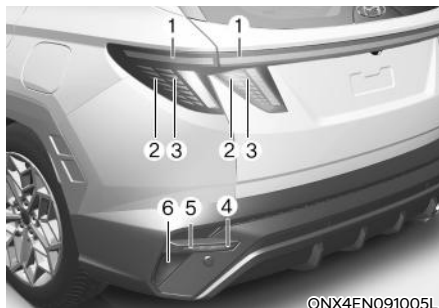

- (1) Koncové světlo
- (2) Koncové/brzdové světlo
- (3) Směrové světlo
- (4) Směrové světlo (je-li ve výbavě) nebo zpětný světlomet (je-li ve výbavě)
- (5) Směrové světlo
- (6) Mlhové světlo (je-li ve výbavě)

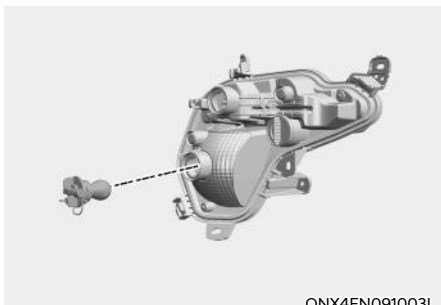

ONX4EN091003L

### Zadní mlhové světlo

1. Odpojte záporný kabel od akumulátoru.
2. Uvolněte přichytky pod nárazníkem a šrouby na obložení podběhu kola.
3. Vypačte obložení pod nárazníkem směrem k vozidlu.
4. Objímku z těla světla demontujte otočením doleva, dokud výstupky na objímce nejsou nad drážkami v těle světla.
5. Vytáhněte žárovku přímým tahem.
6. Do objímky vložte novou žárovku.
7. Namontujte sestavu světlometu zpět do karoserie vozidla.

### Koncové/brzdové světlo, koncové světlo, směrové světlo, zpětný světlomet

Pokud světlo LED nesvítí, doporučujeme vám nechat systém zkontrolovat u autorizovaného opravce HYUNDAI.

Světla LED nelze měnit jako jednotlivou jednotku, protože jde o integrovanou jednotku. Světla LED musí být vyměněna společně s jednotkou.

Světla LED musí kontrolovat nebo opravovat kvalifikovaný mechanik, neboť může dojít k poškození souvisejících částí vozidla.

### Výměna přídatného brzdového světla



ONX4090032

Pokud světlo LED (1) nesvítí, doporučujeme vám nechat systém zkontrolovat u autorizovaného opravce HYUNDAI.

Světla LED nelze měnit jako jednotlivou jednotku, protože jde o integrovanou jednotku. Světla LED musí být vyměněna společně s jednotkou.

Světla LED musí kontrolovat nebo opravovat kvalifikovaný mechanik, neboť může dojít k poškození souvisejících částí vozidla.

## Výměna žárovky osvětlení registrační značky

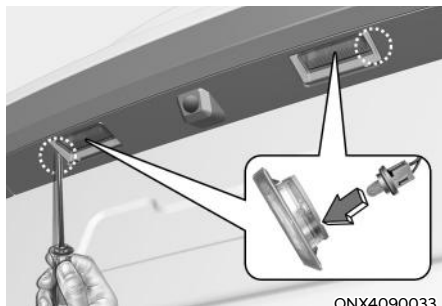

1. Použijte plochý šroubovák a opatrně vypačte prosvětlovací kryt ze sestavy světla.
2. Vytáhněte žárovku přímým tahem.
3. Namontujte novou žárovku.
4. Zpětnou instalaci proveďte v opačném pořadí.

## Výměna žárovky osvětlení interiéru

### Světlo pro čtení (LED)



Pokud světlo LED nesvítí, doporučujeme vám nechat systém zkontrolovat u autorizovaného opravce HYUNDAI.

Světla LED nelze měnit jako jednotlivou jednotku, protože jde o integrovanou jednotku. Světla LED musí být vyměněna společně s jednotkou.

Světla LED musí kontrolovat nebo opravovat kvalifikovaný mechanik, neboť může dojít k poškození souvisejících částí vozidla.



**Světlo pro čtení, osvětlení interiéru, osvětlení u sluneční clony a osvětlení zavazadlového prostoru (žárovkový typ)**

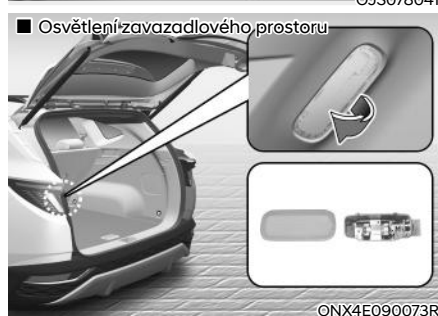
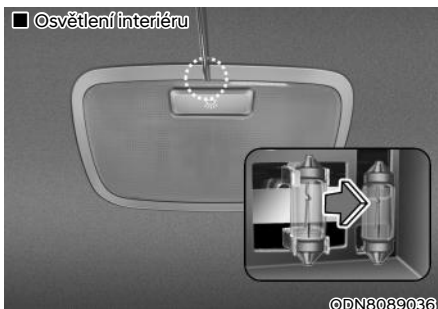

1. Použijte plochý šroubovák a opatrně vypačte prosvětlovací kryt z těla světla v interiéru.
2. Vytáhněte žárovku přímým tahem.
3. Do objímky vložte novou žárovku.
4. Nastavte výstupky prosvětlovacím krytu nad drážky v těle světla v interiéru a zacvakněte prosvětlovací kryt na své místo.

**POZNÁMKA**

**Dejte pozor, ať nepoškodíte kryt, výstupky ani plastovou konstrukci.**

## PÉČE O VZHLED VOZIDLA

### Péče o exteriér vozidla

Jestliže parkujete své vozidlo v blízkosti vývěsního štítu z nerezové oceli nebo budovy se skleněnou fasádou, plastové díly exteriéru vozidla, jako je nárazník, spoiler, obložení, světlomety nebo vnější zpětné zrcátko, mohou být poškozeny slunečním zářením odraženým od vývěsního štítu nebo budovy. Abyste předešli poškození plastových dílů exteriéru vozidla, měli byste se vyhnout parkování v místech, kde může docházet k odražení světla, anebo používat krycí plachtu na vozidlo. (Vnější plastové díly použité na vašem vozidle se mohou lišit.)

### Obecná upozornění ohledně exteriéru

Je velmi důležité dodržovat instrukce na štítku, když používáte chemické čisticí prostředky nebo leštidla. Přečtěte si všechna varování a upozornění na štítku.

### Údržba laku

#### Mytí

Abyste ochránili lak vašeho vozidla před korozí a poškozením, myjte vozidlo důkladně a často, minimálně jednou měsíčně, vlažnou nebo studenou vodou.

Po jízdě v terénu byste měli vaše vozidlo umýt po každé takové jízdě. Speciální pozornost věnujte odstranění usazené soli, nečistotám, blátu a dalším cizím materiálům. Ujistěte se, že otvory pro výtok vody v dolní části dveří a prahů jsou čisté a průchodné.

Hmyz, asfalt, míza ze stromů, ptačí trus, průmyslový spad a podobné usazeniny mohou poškodit lak vašeho vozidla, pokud nejsou odstraněny ihned odstraněny.

Dokonce ani okamžité umytí obyčejnou vodou nemusí odstranit všechny tyto nečistoty úplně. Lze použít jemné mýdlo, které je pro lakované povrchy bezpečné.

Po umytí vozidlo důkladně opláchněte vlažnou nebo studenou vodou.

Nedovolte, aby na laku mýdlo zaschlo.

### Vysokotlaké mytí

- Při používání vysokotlakých myček udržujte od vozidla dostatečnou vzdálenost. Nedostatečný odstup nebo nadměrný tlak mohou způsobit poškození součástí vozidla nebo průnik vody.
- Nestříkejte přímo na kameru, snímače nebo jejich okolí vodu pod vysokým tlakem. Působení vody pod vysokým tlakem může způsobit, že zařízení nebude fungovat správně.
- Konec trysky nesměřujte na pryžové či plastové kryty nebo konektory, neboť by se mohly při zasažení vodou pod vysokým tlakem poškodit.



### VÝSTRAHA

**Po umytí vozidla si brzdy před vyjetím na vozovku vyzkoušejte při pomalé jízdě, abyste zjistili, že voda nemá vliv na jejich funkci. Pokud je výkonnost brzd horší, vysušte brzdy lehkým přibrzděním při pomalé rychlosti.**

**POZNÁMKA**

- Nepoužívejte silné mýdlo, chemická rozpouštědla nebo horkou vodu a nemyjte vozidlo na přímém slunci, nebo když je karoserie vozidla horká.
- Buďte opatrní při mytí bočních oken vašeho vozidla.
- Zejména tlakovou vodou. Voda může proniknout okny a namočit interiér.
- Abyste předešli poškození plastových součástí, nečistěte je chemickými rozpouštědly nebo silnými čisticími prostředky.

**POZNÁMKA**

- **Mytí vodou v motorovém prostoru včetně mytí vysokotlakou vodou může mít za následek poruchu elektrických obvodů v motorovém prostoru.**
- **Nikdy nedovolte, aby voda nebo jiné kapaliny přišly do kontaktu s elektrickými/elektronickými součástmi uvnitř vozidla, jelikož tím může dojít k jejich poškození.**

**POZNÁMKA**

**Vozidlo s matným lakem (je-li ve výbavě)**

Neměli byste používat automatické myčky, které používají rotující kartáče, neboť ty mohou poškodit povrch vašeho vozidla. Parní čištění, které myje povrch vozidla při vysoké teplotě, může způsobit přilnutí oleje a zanechání obtížně odstranitelných skvrn.

Při mytí vozidla používejte měkký hadřík (např. utěrku z mikrovlákna nebo houbu) a osušte je utěrkou z mikrovlákna. Když vozidlo myjete ručně, neměli byste používat čisticí prostředek aplikující vosk. Jestliže je povrch vozidla silně znečištěný (pískem, prachem, nečistotami), před mytím jej nejprve opláchněte vodou.

**Voskování**

Dobrá vrstva vosku je účinnou ochranou laku před nečistotami. Voskováním své vozidlo chráníte.

Vozidlo navoskujte, pokud voda již na laku nevytváří kapky.

Před voskováním vždy vozidlo umyjte a osušte. Používejte kvalitní tekutý nebo krémový vosk a dodržujte instrukce výrobce. Voskujte všechny kovové části, abyste je ochránili a uchovali jejich lesk.

Při odstraňování oleje, asfaltu a podobných materiálů čisticím prostředkem pro odstraňování skvrn se obvykle odstraní z laku i vosk. Tyto místa opět navoskujte, i když zbytek vozidla ještě není nutné voskovat.

### **POZNÁMKA**

- Pokud budete utírat prach nebo nečistoty z karoserie suchým hadrem, poškrábete lak.
- Na chromované nebo eloxované hliníkové díly nepoužívejte drátěnku, brusné čisticí prostředky nebo silná rozpouštědla, která obsahují vysoce alkalické nebo žíravé přísady. Výsledkem může být poškození ochranné vrstvy a změna barvy nebo poškození laku.

### **POZNÁMKA**

Vozidlo s matným lakem  
(je-li ve výbavě)

Nepoužívejte žádné prostředky pro ochranu laku, jako jsou čisticí prostředky, brusné čisticí prostředky a leštidla. Dojde-li k nanesení vosku, okamžitě vosk odstraňte odstraňovačem silikonu. Je-li na povrchu asfalt nebo znečištění asfaltem, vyčistěte jej odstraňovačem asfaltu. Dbejte však, abyste na lakované místo nevyvíjeli přílišný tlak.

### **Opravy poškození laku**

Hluboké rýhy nebo poškození kamínky na lakovaném povrchu musí být okamžitě opraveny. Obnažený kov rychle podléhá korozi a poškození pak může vyžadovat nákladnou opravu.

### **POZNÁMKA**

Pokud dojde k poškození vozidla a je nutné opravit nebo vyměnit kovový díl, ujistěte se, že karosárna aplikuje antikorozi materiály na opravené nebo vyměněné díly.

### **POZNÁMKA**

Vozidlo s matným lakem  
(je-li ve výbavě)

U vozidel s matným lakem nelze opravit pouze poškozené místo a je zapotřebí oprava celého dílu. Je-li vozidlo poškozeno a vyžaduje lakování, doporučujeme, abyste nechali provést údržbu a opravu vašeho vozidla u autorizovaného opravce HYUNDAI. Dbejte maximální opatrnosti, protože je po opravě obtížné obnovit stejnou kvalitu.

### Údržba lesklého kovu

- Pokud chcete odstranit asfalt a hmyz, použijte přípravek na odstraňování asfaltu. Nepoužívejte škrabku ani ostré předměty.
- Pokud chcete ochránit díly z lesklého kovu před korozi, použijte vosk nebo ochranný prostředek na chromované povrchy a rozleštěte je do vysokého lesku.
- Během zimy nebo v přímořských oblastech ošetřete díly z lesklého kovu silnější vrstvou vosku nebo ochranného prostředku. V případě nutnosti ošetřete díly nekorozivní vazelínou nebo jinou ochrannou směsí.

### Údržba podvozku

Korozivní materiály používané pro odstranění ledu a sněhu a snížení prašnosti se mohou usazovat na podvozku. Pokud nejsou tyto materiály odstraněny, urychlují korozi dílů podvozku, například palivového potrubí, rámu, podlahy a výfukového systému, i když jsou ošetřeny proti korozi.

Jednou měsíčně, po jízdě v terénu a na konci zimy důkladně opláchněte podvozek a podběhy kol vlažnou nebo studenou vodou. Těmto oblastem věnujte zvláštní pozornost, protože bláto a nečistoty zde nejsou tolik vidět. Horší je, když se nečistoty z vozovky znovu namočí, aniž by se odstranily. V dolních částech dveří, prahů a nosníků rámu jsou otvory pro výtok vody, které by neměly být ucpané nebo znečištěné; zachycená voda v těchto částech může způsobit korozi.



### VÝSTRAHA

**Po umytí vozidla si brzdy vyzkoušejte při pomalé jízdě, abyste zjistili, že voda nemá vliv na jejich funkci. Pokud je výkonnost brzd horší, vysušte brzdy lehkým přibrzděním při pomalé rychlosti.**

### Údržba hliníkových kol

Hliníková kola jsou opatřena průhledným ochranným lakem.

- Na hliníková kola nepoužívejte brusné čisticí prostředky, leštidla, rozpouštědla nebo drátěné kartáče.
- Čistěte kola, když jsou studená.
- Používejte pouze jemné mýdlo nebo neutrální čisticí prostředek a důkladně je opláchněte vodou. Kola také očistěte po jízdě po silnici ošetřené solí.
- Nemyjte kola v myčce s vysokorychlostními kartáči.
- Nepoužívejte žádné alkalické nebo kyselé čisticí prostředky.

## **Ochrana proti korozi**

### **Ochrana vašeho vozidla před korozi**

Při výrobě svých vozidel nejvyšší kvality používáme nejmodernější a nejpokrokovější metody ochrany proti korozi. To je ovšem pouze jedna část komplexního boje proti korozi. Aby byla zachována dlouhodobá odolnost vozidla proti korozi, je nutná určitá spolupráce majitele vozidla.

### **Obecné příčiny koroze**

Nejběžnější příčiny koroze jsou následující:

- Sůl používaná v zimě pro úpravu silnic, nečistoty a vlhkost, které se nahromadí na spodku vozidla.
- Odstranění laku nebo ochranných vrstev kamínky, šterčkem, oděrem nebo malými škrábanci a vrypy, které nechávají kov nechráněný proti korozi.

### **Oblasti se zvýšeným výskytem korozivních vlivů**

Pokud bydlíte v oblasti, kde je vaše vozidlo pravidelně vystaveno působení korozivních vlivů, nabývá antikorozní ochrana zvláštní důležitosti. Nejběžnější příčiny zvýšeného rizika koroze jsou oblasti s hojným používáním soli pro úpravu silnic, chemikálie pro snížení prašnosti, vzduch v přímořských oblastech a průmyslový spad.

### **Vlhkost způsobuje korozi**

Ve vlhkém prostředí je nejvyšší riziko výskytu koroze. Například koroze se značně urychluje v prostředí s vysokou vlhkostí, obzvláště při teplotách těsně nad bodem mrazu. V takovém prostředí udržuje kontakt korozivních látek s povrchem vozidla vlhkost, která se velmi pomalu odpařuje.

Korozivní je především bláto, protože pomalu vysychá a udržuje vlhkost v místě kontaktu s vozidlem. I když bláto vypadá jako suché, stále může udržovat vlhkost a podporovat korozi.

Rovněž vysoké teploty mohou korozi urychlovat obzvláště u komponentů, které nejsou dostatečně větrány. Ze všech těchto důvodů je velmi důležité udržovat vozidlo v čistotě bez nánosů bláta a jiných materiálů. To se týká nejen viditelných ploch, ale zejména spodku vozidla.

### Preventivní opatření proti korozi

Udržujte váš vůz v čistotě

Nejlepší způsob ochrany vozidla proti korozi je udržovat ho v čistotě bez nánosů korozivních materiálů. Obzvláště důležité je věnovat pozornost spodku vozidla.

- Pokud bydlíte v oblasti s vysokým výskytem korozivních látek – v přímořských oblastech, v místech s vysokým průmyslovým znečištěním, kyselými dešti nebo v místech, kde se silnice často ošetřují solí atd. – měli byste věnovat antikorozi ochraně zvýšenou péči. V zimě alespoň jednou měsíčně omyjte spodek vozidla hadicí a po skončení zimy spodek vozidla znovu důkladně opláchněte.
- Při čištění spodku vozidla věnujte zvláštní pozornost komponentům pod blatníky a na jiných místech, která jsou skrytá běžnému pohledu. Čištění proveďte důkladně; namočení nahromaděného bláta namísto jeho odstranění uspíší korozi namísto toho, aby jí zabránilo v postupu. K odstranění bláta a korozivních materiálů se velmi dobře hodí tlaková voda nebo tlaková pára.
- Při čištění spodních částí dveří a nosných komponentů rámu nechávejte odtokové otvory otevřené, aby vlhkost mohla unikat a nebyla uzavřená uvnitř, což by opět urychlovalo korozi.

### Udržujte garáž suchou

Neparkujte vozidlo ve vlhké, nedostatečně větrané garáži. Takové prostředí je velmi příznivé pro vznik koroze. To platí obzvláště v případech, kdy vozidlo myjete v garáži nebo do garáže zajedete s mokřým vozidlem nebo vozidlem pokrytým sněhem, blátem nebo ledem. Dokonce i vyhřívaná garáž může urychlovat korozi, pokud není dobře větraná, aby se vlhkost mohla rozptýlit.

### Udržujte vrchní lak v dobrém stavu

Jakékoli drobné porušení vrchního laku vždy co nejdříve ošetřete opravným lakem, abyste snížili riziko vzniku koroze. Pokud je obnažen holý plech, doporučuje se svěřit opravu odborníkům.

Ptačí trus je vysoce korozivní a může poškodit lakované povrchy během několika hodin. Ptačí trus vždy odstraňte co nejdříve.

## Péče o interiér vozidla

### **Obecné pokyny týkající se interiéru**

Komponenty interiéru nesmí přijít do kontaktu s leptavými roztoky, jako jsou parfémy a kosmetické oleje. Mohlo by dojít k jejich poškození nebo změně barvy. Jestliže dojde k jejich kontaktu s přístrojovou deskou, ihned je setřete. Správné čištění povrchů interiéru vozidla, viz uvedené instrukce.

### **POZNÁMKA**

- **Nikdy nedovolte, aby voda nebo jiné kapaliny přišly do kontaktu s elektrickými/elektronickými součástmi uvnitř vozidla, jelikož tím může dojít k jejich poškození.**
- **Když čistíte kožené produkty (volant, sedadla atd.), použijte neutrální čisticí prostředky nebo roztoky s nízkým obsahem alkoholu. Pokud použijete roztok s vysokým obsahem alkoholu nebo kyselý/alkalický čisticí prostředky, barva kůže může vyblednout nebo se může povrch odloupnout.**

### **Čištění čalounění a obložení interiéru**

#### **Vinyl (je-li ve výbavě)**

Prach a volné nečistoty odstraňte z povrchů interiéru smetáčkem nebo vysavačem. V případě potřeby očistěte povrchy interiéru směsí teplé vody a šetrného čisticího prostředku (před použitím vyzkoušejte všechny čisticí prostředky na skryté ploše).

#### **Látka (je-li ve výbavě)**

Prach a volné nečistoty odstraňte z tkaniny smetáčkem nebo vysavačem. Čistěte jemným mýdlovým roztokem určeným pro čalounění nebo koberce. Čerstvé skvrny odstraňte ihned prostředkem na odstraňování skvrn. Pokud nebudete čerstvým skvrnám věnovat okamžitou pozornost, na tkanině může zůstat flek a může dojít ke změně barvy. Pokud není materiál správně udržován, také se může snížit jeho odolnost proti ohni.

### **POZNÁMKA**

**Používání jiných než doporučených čisticích prostředků a postupů může ovlivnit vzhled a odolnost tkanin proti ohni.**



### Kůže (je-li ve výbavě)

- Vlastnosti kožených sedadel
  - Kožená sedadla jsou vyrobena ze svrchní kůže zvířat, která prochází před výrobou sedadel speciálním zpracováním. Jelikož jde o přírodní produkt, každá její část se liší v tloušťce nebo hustotě.  
Kůže se může zvrásnit, což je přirozeným důsledkem jejího natahování a smršťování v závislosti na teplotě a vlhkosti.
  - Sedadlo je vyrobeno z pružné látky, která zvyšuje pohodlí.
  - Součásti, které jsou v kontaktu s tělem, jsou vytvarované a boční opěrná část je vysoká, což přináší jízdní komfort a stabilitu.
  - Zvrásnění, které se na kůži může objevit, je přirozeným důsledkem jejího používání. Nejde o závadu.

### POZNÁMKA

- **Zvrásnění nebo oděrky, které se na kůži přirozeně objevují v průběhu času, nejsou kryty zárukou.**
- **Pásky s kovovými prvky, zipy nebo klíče v zadních kapsách mohou poškodit látku na sedadlech.**
- **Dejte pozor, ať se sedadla nenamočí. Může dojít ke změně vzhledu přírodní kůže.**
- **Džíny nebo oděvy, které procházejí bělením, mohou kontaminovat povrch sedadel.**

- Péče o kožená sedadla
  - Pravidelně sedadla luxujte a odstraňte prach a písek ze sedadel. Zabráníte tím oděrkám a poškození kůže a uchováte vysokou její kvalitu.
  - Sedadla z přírodní kůže často čistěte suchou, jemnou látkou.
  - Vhodný prostředek na ochranu kůže může zabránit odírání kůže a pomoci uchovat barvu. Při používání prostředku na ochranu kůže si nezapomeňte přečíst pokyny a probrat jeho použití s odborníkem.
  - Kůže ve světlé barvě (běžová, krémově běžová) se snadno ušpiní a skvrny jsou viditelné. Pravidelně sedadla čistěte.
  - Neotírejte kůži vlhkou látkou. Může dojít k popraskání povrchu.
- Čištění kožených sedadel
  - Ihned odstraňte všechny nečistoty. Pokyny pro odstraňování nečistot naleznete níže.
  - Kosmetické produkty (krémy na opakování, kosmetické podklady atd.)  
Naneste čisticí prostředek na hadřík a očistěte znečištěné místo. Setřete krém vlhkou látkou a odstraňte vodu suchou látkou.
  - Nápoje (káva, nealko atd.)  
Naneste malé množství neutrálního čisticího prostředku a otírejte, dokud znečištění neodstraníte.

- Olej  
Ihned odstraňte olej savou látkou a očistěte pomocí odstraňovače skvrn, určeného pouze pro přírodní kůži.
- Žvýkačka  
Zmrazte žvýkačku ledem a postupně ji odstraňte.
- Zacházení s luxusní kůží napa (je-li ve výbavě)  
Snažte se vyhnout nadměrnému slunečnímu záření a vystavení teplu. Nadměrné sluneční záření a vystavení teplu přirozeně způsobuje blednutí a vysychání kůže napa, což způsobuje vrásky a změnu barvy. Pokud je kůže napa politá tekutinou, okamžitě ji utřete hadříkem, který nepouští vlákna, aby se minimalizovalo poškození. Dbejte, abyste nepoškrábali povrch kůže napa ostrým předmětem. Pokud má kůže napa na čalounění vašeho sedadla světlou barvu, může dojít k jejímu znečištění nebo zbarvení barvenými materiály, jako jsou džíny.

### ***Vnitřní dřevěné obložení***

- K čištění dřevěného obložení použijte ochranný prostředek na dřevěný nábytek (např. vosk).
- Vnitřní dřevěné obložení často otírejte čistým hadříkem, který nepouští vlákna, abyste po delší dobu uchovali jedinečnou texturu dřeva.
- Pokud na vnitřní dřevěné obložení vylijete nápoj (např. vodu, kávu), ihned je otřete čistým suchým hadříkem.

- Ostré předměty (např. šroubovák, nůž), lepicí materiály nebo lepicí pásy mohou poškodit vnitřní dřevěné obložení.
- Silné nárazy mohou poškodit vnitřní dřevěné obložení.
- Pokud je povrchová úprava vnitřního dřevěného obložení odstraněna, může je vlhkost poškodit nebo změnit vlastnosti dřeva.
- Pokud je vnitřní dřevěné obložení poškozeno, může se vám z povrchu dřeva zadřít tříska. Poškozené vnitřní dřevěné obložení byste proto měli okamžitě nechat vyměnit autorizovaným opravcem HYUNDAI.

### ***Čištění bezpečnostního pásu***

Bezpečnostní pásy čistěte jemným mýdlovým roztokem doporučeným pro čalounění nebo koberce. Dodržujte instrukce přiložené k mýdlu. Nebělte nebo znovu neobarvujte bezpečnostní pásy, protože by mohlo dojít k jejich zeslabení.

### ***Čištění vnitřní strany oken***

Pokud jsou vnitřní skleněné povrchy oken ve vozidle zamlžené (tj. pokryté mastným filmem), měly by být vyčištěny čisticím prostředkem na sklo. Postupujte podle instrukcí na nádobce čisticího prostředku na sklo.

### ***POZNÁMKA***

**Neškrábejte vnitřní část zadního okna. Mohlo by dojít k poškození mřížky vyhřívání zadního okna.**

## SYSTÉM ŘÍZENÍ EMISÍ

Systém řízení emisí ve vašem vozidle je krytý písemnou omezenou zárukou. Přečtete si prosím informace o záruce v garanční knížce ve vašem vozidle.

Vaše vozidlo je vybaveno systémem řízení emisí, aby splnilo všechna platná nařízení týkající se emisí. Systém řízení emisí se skládá z následujících tří celků.

- (1) Systém řízení emisí klikové skříně
- (2) Systém řízení palivových par
- (3) Systém řízení výfukových zplodin

Pro zajištění správné funkce systémů řízení emisí se doporučuje, abyste nechali váš vůz prohlédnout a udržovat autorizovaným opravcem HYUNDAI v souladu s plánem údržby v této příručce.

### POZNÁMKA

**Pro kontrolní a údržbový test (s elektronickým stabilizačním systémem (ESC))**

- **Abyste předešli vynechávání motoru během testu na dynamometru, vypněte elektronický stabilizační systém (ESC) stisknutím spínače ESC (rozsvícená kontrolka ESC OFF).**
- **Po testu na dynamometru ESP znovu zapněte dalším stisknutím spínače ESP.**

### 1. Systém řízení emisí klikové skříně

Systém nucené ventilace klikové skříně brání znečištění ovzduší plyny vytlačovanými z klikové skříně. Tento systém přivádí čerstvý filtrovaný vzduch do klikové skříně hadicí sání vzduchu. Čerstvý vzduch se v klikové skříně mísí s odpadními plyny a je nasáván přes ventil PCV do spalovací soustavy.

### 2. Systém řízení palivových par

Tento systém brání úniku palivových par do ovzduší.

#### *Zásobník par*

Palivové páry vznikající v palivové nádrži jsou absorbovány do palubního zásobníku par. Při chodu motoru jsou palivové páry nahromaděné v zásobníku přiváděny do vyrovnávací komory přes elektromagnetický ventil řízení odvětrávání palivových par.

#### *Elektromagnetický ventil vytlačování par*

Elektromagnetický ventil vytlačování par je řízen řídicím modulem motoru (ECM); když je teplota chladicí kapaliny motoru nízká (během chodu motoru na volnoběh), ventil PCSV se uzavře, aby odpařované palivo nebylo nasáváno do motoru. Po zahřátí motoru při normální jízdě se ventil PCSV otevře a odpařené palivo je nasáváno do motoru.

### 3. Systém řízení výfukových plodin

Jedná se o velmi účinný systém, který minimalizuje obsah škodlivin ve výfukových plynech a zároveň udržuje dobrou výkonnost vozidla.

Pokud motor startuje nebo jej není možné nastartovat, nepřiměřený počet pokusů o nastartování motoru může mít za následek poškození systému řízení emisí.

#### Upozornění k výfukovým plynům motoru (oxid uhelnatý)

- Oxid uhelnatý může být přítomný ve výfukových plynech. Pokud ve svém vozidle cítíte výfukové plyny jakéhokoliv druhu, jedte se zcela otevřenými okny. Okamžitě nechte vaše vozidlo zkontrolovat a opravit.



#### VÝSTRAHA

Výfukové plyny obsahují oxid uhelnatý (CO). I když je bez barvy a zápachu, je nebezpečný a při vdechnutí může způsobit smrt. Abyste předešli otravě CO, dodržujte pokyny na této stránce.

- Nenechávejte motor běžet ve stísněných nebo uzavřených prostorech (například v garáži) po dobu delší, než je nezbytně nutné pro vjezd nebo opuštění tohoto prostoru.
- Když s vozidlem zastavíte s běžícím motorem na otevřeném prostranství po delší dobu, nastavte systém větrání (podle potřeby) tak, aby do vozidla nasával vzduch zvenku.
- Nikdy nesedte v zaparkovaném vozidle po delší dobu s běžícím motorem.
- Pokud motor zhasne nebo jej není možné nastartovat, nepřiměřený počet pokusů o nastartování motoru může mít za následek poškození systému řízení emisí.

### Provozní pokyny pro katalyzátory (je-li ve výbavě)



#### VÝSTRAHA

Výfukový systém a katalyzátor jsou během chodu motoru a záhy po jeho vypnutí velmi horké. Aby nedošlo k ZÁVAŽNĚMU nebo SMRTELNĚMU ZRANĚNÍ:

- Neparkujte vozidlo, nenechávejte ho běžet ve volnoběhu ani s ním nejezděte přes hořlavé předměty jako tráva, porost, papír, listy atd. nebo v jejich blízkosti. Horký výfukový systém může hořlavé předměty pod vaším vozidlem zapálit.
- Nepřibližujte se k výfukovému systému nebo katalyzátoru, hrozí nebezpečí popálení.

Také nedemontujte tepelnou izolaci v blízkosti výfukového systému, neutěšňujte spodní část vozidla a ani nezakrývejte vozidlo za účelem ochrany proti korozi. Za určitých podmínek to může představovat riziko požáru.

Vaše vozidlo je vybaveno katalytickým zařízením na řízení emisí. Abyste zabránili poškození katalyzátoru a vozidla, dodržujte následující pokyny:

- U zážehových motorů používejte pouze BEZOLOVNATÉ PALIVO.
- Neprovozujte vozidlo, pokud motor vynechává nebo výrazně ztratil výkonnost.
- Nepoužívejte motor nesprávně ani jej nepřetěžujte. Příkladem nesprávného používání je jízda z kopce s vypnutým motorem a jízda z příkrých svahů se zařazeným rychlostním stupněm a vypnutým motorem.

- Neprovozujte motor ve vysokých volnoběžných otáčkách po delší dobu (5 minut nebo déle).
- Neupravujte ani se nepokoušejte zasahovat do součástí motoru nebo systému řízení emisí. Doporučujeme, aby všechny kontroly a seřízení prováděl autorizovaný opravce vozů HYUNDAI.
- Nejezděte s téměř prázdnou palivovou nádrží.  
Spotřeba veškerého paliva může způsobit selhání motoru a poškození katalyzátoru.

### Filtr pevných částic zážehového motoru (GPF) (je-li ve výbavě)

Systém filtru pevných částic (GPF) zážehového motoru odstraňuje pevné částice z výfukových plynů.

Na rozdíl od jednoúčelového vzduchového filtru, filtr pevných částic automaticky spaluje (nebo oxiduje) a odstraňuje nahromaděné pevné částice podle jízdních podmínek.

Jinými slovy nahromaděné pevné částice jsou odstraňovány řídicím systémem motoru a spalovány při vysoké teplotě výfukových plynů za normální/vysoké rychlosti.

Nicméně pokud je vozidlo opakovaně provozováno na krátké vzdálenosti nebo dlouhodobě při nízké rychlosti, nahromaděné pevné částice se nemusí automaticky odstranit z důvodu nízké teploty výfukových plynů. V takovém případě mohou nahromaděné pevné částice dosáhnout určitého množství, bez ohledu na proces oxidace pevných částic, načež se rozsvítí kontrolka GPF (☹️).

Kontrolka filtru pevných částic zážehového motoru (GPF) zhasne při jízdě rychlostí vyšší než 80 km/h při otáčkách motoru v rozmezí 1 500 až 4 000 a se zařazeným minimálně 3. převodovým stupněm po dobu cca 30 minut.

Pokud kontrolka GPF začne blikat nebo se zobrazí varovné hlášení „Check exhaust system“ (Zkontrolujte výfukový systém), přestože jste s vozidlem jeli výše popsaným způsobem, doporučujeme vám nechat systém GPF zkontrolovat autorizovaným opravcem HYUNDAI.

Pokud vozidlo jede po delší dobu se stále blikající kontrolkou GPF, může se poškodit systém GPF a zvýšit spotřeba paliva.



### POZOR

**Pokud je vaše vozidlo vybaveno systémem GPF, doporučujeme vám používat pouze upravený benzin.**

**Pokud použijete jiný benzin obsahující nspecifikovaná aditiva, může dojít k poškození systému GPF a problémům s emisemi.**

## Filtr pevných částic (DPF) (je-li ve výbavě)

Systém filtru pevných částic (DPF) odstraňuje pevné částice z výfukových plynů.

Na rozdíl od jednoúčelového vzduchového filtru, filtr pevných částic automaticky spaluje (nebo oxiduje) a odstraňuje nahromaděné pevné částice podle jízdních podmínek. Jinými slovy nahromaděné pevné částice jsou odstraňovány řídicím systémem motoru a spalovány při vysoké teplotě výfukových plynů za normální/vysoké rychlosti.

Nicméně pokud je vozidlo opakovaně provozováno na krátké vzdálenosti nebo dlouhodobě při nízké rychlosti, nahromaděné pevné částice se nemusí automaticky odstranit z důvodu nízké teploty výfukových plynů.

Pokud k tomu dojde, nahromaděné pevné částice překročí stanovený limit, proces oxidace sazí neproběhne a rozsvítí se kontrolka filtru pevných částic (☹️).

Kontrolka filtru pevných částic zhasne, když rychlost překročí 60 km/h nebo když jsou otáčky motoru v rozmezí 1 500 až 2 500 ot./min se zařazeným minimálně 2. převodovým stupněm po dobu cca 25 minut.

Pokud kontrolka DPF neustále bliká nebo se zobrazí varovné hlášení „Check exhaust system“ (Zkontrolujte výfukový systém), přestože jste s vozidlem jeli výše popsaným způsobem, doporučujeme vám nechat systém DPF zkontrolovat autorizovaným opravcem HYUNDAI.

Pokud vozidlo jede po delší dobu se stále rozsvícenou kontrolkou DPF, může se poškodit systém DPF a zvýšit spotřeba paliva.



## POZOR

**Pokud je vaše vozidlo vybaveno systémem DPF, doporučujeme vám používat pouze upravenou naftu.**

**Pokud používáte jinou naftu s vysokým obsahem síry (více než 50 ppm) nebo s nespécifikovanými aditivami, může dojít k poškození systému DPF a emisím bílého kouře.**

## Zachytávání NOx (pro vznětový motor) (je-li ve výbavě)

Systém zachytávání NOx (LNT) odstraňuje oxidy dusíku z výfukových plynů. V závislosti na kvalitě paliva se ve zplodinách může objevit zápach, který snižuje výkonnost zachycování oxidů dusíku. Používejte předepsanou naftu pro osobní automobily.

## Selektivní katalytická redukce (SCR) (pro vznětový motor) (je-li ve výbavě)

Systém selektivní katalytické redukce slouží ke katalytické přeměně oxidů dusíku na dusík a vodu s využitím redukčního činidla, močoviny.

### Hladina DEF / hladina močoviny



Ukazatel hladiny močoviny (Diesel Exhaust Fluid – DEF) zobrazuje přibližné množství močoviny, které zbývá v nádržce močoviny.

Výšku hladiny močoviny můžete zkontrolovat v zobrazení Nástroje na sdruženém přístroji.

**Viz část „Režimy zobrazení“ v kapitole 4.**

## Varovné hlášení nízké hladiny močoviny

Na sdruženém přístroji se bude ve čtyřech krocích zobrazovat varovné hlášení podle výšky hladiny močoviny v nádržce.



### První výstraha

Když je hladina močoviny nízká, na sdruženém přístroji se zobrazí varovná kontrolka SCR (🚰) a varovné hlášení „Low urea“ (Nízká hladina močoviny). Doplňte ji co nejdříve.



### Druhá výstraha

Pokud se po první výstraze nedoplní močovina, na sdruženém přístroji se zobrazí varovná kontrolka SCR (🚰) a varovné hlášení „Refill urea“ (Doplňte močovinu), když je hladina močoviny nízká. Doplňte ji co nejdříve.

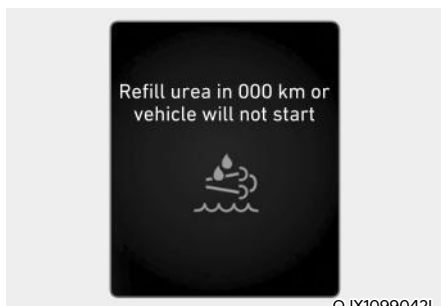

### Třetí výstraha

Na sdruženém přístroji se zobrazí varovná kontrolka SCR (🚗) a varovné hlášení „Refill urea in 000 km or vehicle will not start“ nebo „Refill urea in 000 km. Otherwise vehicle will not start“ (Doplňte močovinu do 000 km, jinak vozidlo nenastartuje), když je nádržka močoviny téměř prázdná. Doplňte ji neprodleně.

Skutečný dojezd se může od zobrazeného dojezdu (000 km) lišit v závislosti na jízdních návycích a jízdních podmínkách.



### Čtvrtá výstraha

Na sdruženém přístroji se zobrazí kontrolka SCR (🚗) a varovné hlášení „Refill urea tank or vehicle will not start“ / „Refill urea tank. Otherwise vehicle will not start“ (Doplňte nádržku močoviny, jinak vozidlo nenastartuje), když je nádržka močoviny prázdná. Vozidlo nebude možné po vypnutí motoru opětovně nastartovat. Doplňte ji neprodleně.



### Porucha systému selektivní katalytické redukce

Dojde-li k problému se systémem selektivní katalytické redukce, jako je odpojení elektrických komponent, použití nesprávné močoviny apod., na sdruženém přístroji se zobrazí následující varovné hlášení. Pokud tato situace nastane, doporučujeme vám nechat tento systém zkontrolovat u autorizovaného opravce HYUNDAI.

Pokud budete pokračovat v jízdě bez vyřešení problému, může to nepříznivě ovlivnit funkčnost systému nebo vozidlo nebude možno po vypnutí motoru opětovně nastartovat.

	Při zjištění poruchy	Ujetí 50 km po zjištění poruchy
Porucha systému močoviny (= bez vstřikování močoviny)	„Diesel Exhaust Fluid (DEF) system failure“ / „Urea dosing system error“ (Porucha systému DEF / Chyba systému dávkování močoviny)	„Check urea system“ (Zkontrolujte systém močoviny)
Detekována nesprávná močovina (= abnormální močovina)	„Incorrect urea detected“ (Detekována nesprávná močovina)	„Refill with correct urea in 000 km or vehicle will not start“ / „Refill correct urea in 000 km. Otherwise vehicle will not start“ (Doplňte správnou močovinu do 000 km, jinak vozidlo nenastartuje)
Abnormální spotřeba močoviny (= porucha dodatečné úpravy)	„Check urea system“ (Zkontrolujte systém močoviny)	„Service urea system in 000 km or vehicle will not start“ / „Service urea system in 000 km. Otherwise vehicle will not start“ (Zajistěte servis systému močoviny do 000 km, jinak vozidlo nenastartuje)

### Opětovné nastartování vozidla

Omezení opětovného nastartování vozidla	
Nízká hladina močoviny	„Refill urea tank or vehicle will not start“ / „Refill urea tank. Otherwise vehicle will not start“ (Doplňte nádržku močoviny, jinak vozidlo nenastartuje)
Porucha systému močoviny (= bez vstřikování močoviny)	„Service urea system in 000 km or vehicle will not start“ / „Service urea system in 000 km. Otherwise vehicle will not start“ (Zajistěte servis systému močoviny do 000 km, jinak vozidlo nenastartuje)
Detekována nesprávná močovina (= abnormální močovina)	„Refill with correct urea in 000 km or vehicle will not start“ / „Refill with correct urea in 000 km. Otherwise vehicle will not start“ (Doplňte správnou močovinu do 000 km, jinak vozidlo nenastartuje)
Abnormální spotřeba močoviny (= porucha dodatečné úpravy)	„Service urea system in 000 km or vehicle will not start“ / „Service urea system in 000 km. Otherwise vehicle will not start“ (Zajistěte servis systému močoviny do 000 km, jinak vozidlo nenastartuje)

Po vyřešení problému je možné vozidlo opětovně nastartovat. Pokud se zobrazí varovné hlášení „Refill urea tank or vehicle will not start“ / „Refill urea tank. Otherwise vehicle will not start“ (Doplňte nádržku močoviny, jinak vozidlo nenastartuje), doplňte nádržku močoviny. Po doplnění nádrčky přepněte tlačítko start/stop motoru do polohy ON a počkejte, dokud hlášení nezmizí. Pokud vozidlo po doplnění močoviny nelze opětovně nastartovat, doporučujeme vám nechat tento systém zkontrolovat u autorizovaného opravce HYUNDAI.

## Doplňování močoviny

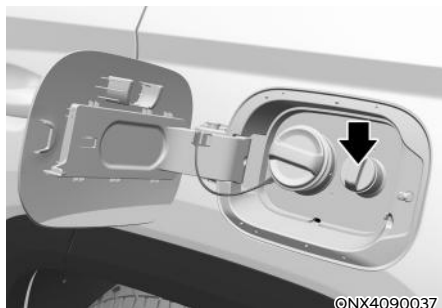

©NX4090037

### Doplňování močoviny z plnicí hadice

1. Vypněte vozidlo.
2. Otevřete uzávěr nádržky močoviny otáčením proti směru hodinových ručiček.
3. Zcela zasuňte plnicí hadici a doplňte močovinu. Nepřepřlňujte.
4. Zavřete uzávěr nádržky močoviny otáčením ve směru hodinových ručiček.

### Doplňování močoviny z láhve

1. Vypněte vozidlo.
2. Otevřete uzávěr nádržky močoviny otáčením proti směru hodinových ručiček.
3. Doplňte močovinu. Nepřepřlňujte.
4. Zavřete uzávěr nádržky močoviny otáčením ve směru hodinových ručiček.

**Používejte pouze specifikovanou močovinu (viz „Doporučená maziva a objemy“ v kapitole 2).**

## POZNÁMKA

**Aby nedošlo k poškození vozidla:**

- Používejte pouze specifikovanou močovinu. Nikdy nepřidávejte jinou než specifikovanou močovinu.
- Dbejte, abyste močovinu nenalili do palivové nádrže.
- Při přidávání močoviny dbejte, aby se do nádržky močoviny nedostaly cizí látky.
- Nepřimíchávejte do močoviny vodu ani aditiva.
- Nádržku močoviny nepřepřlňujte. Pokud za chladného počasí močovina zamrzne, nádržka se roztáhne.

## Uchovávání močoviny

- Močovinu uchovávejte pouze v nádobách vyrobených z následujících materiálů.
  - DIN EN 10 088-1/-2/-3 ocel Cr-Ni
  - ocel Mo-Cr-Ni
  - polypropylen
  - polyethylen
- Močovinu neuchovávejte v nádobách vyrobených z následujících materiálů.
  - hliník, měď, slitiny mědi, nelegovaná ocel a galvanizovaná ocel

Močovina rozpouští kovové materiály, což vede k vážnému poškození systému čištění výfukových plynů.



## Informace

**Močovina je látka rozpustná ve vodě, která je nehořlavá, netoxická, bezbarvá a bez zápachu.**

**POZNÁMKA**

- Následující situace mohou vést k poškození systému DPF.
  - Do nádržky močoviny bylo nalito palivo nebo jiné neschválené kapaliny.
  - Do močoviny byla přimíchána aditiva.
  - Do močoviny byla přimíchána voda.
- Používejte pouze specifikovanou močovinu.  
Pokud je do nádržky přidána jakákoliv neschválená močovina, doporučujeme obrátit se na autorizovaného opravce HYUNDAI.
- Pokud do nádržky močoviny vniknou cizí látky, mohou nastat následující problémy.
  - Vyšší emise
  - Porucha systému DPF
  - Porucha motoru
- Nikdy nedoplňujte použitou močovinu, protože její kvalitu nelze zaručit. Vždy doplňujte čerstvou močovinu.

**VÝSTRAHA**

- Systém DPF nevystavujte vnějším rázům. Může dojít k poškození katalyzátoru, který se nachází uvnitř systému DPF.
- Neupravujte systém DPF přesměrováním nebo prodloužením výfuku. Může to mít negativní vliv na systém DPF.
- Vyhněte se kontaktu s vodou vypouštěnou z výfuku. Voda je mírně kyselá a škodlivá pro pokožku. V případě kontaktu ji pečlivě umyjte.

- Jakákoli úprava systému DPF může vést k jeho poruše. Systém DPF je řízen komplexním zařízením.
- Před prováděním údržby vyčkejte, dokud systém DPF nevychladne, neboť je v důsledku generování tepla horký. V opačném případě může způsobit popálení pokožky.
- Systém selektivní katalytické redukce (např. tryska močoviny, čerpadlo močoviny a DCU) pracuje ještě cca 2 minuty po vypnutí motoru za účelem eliminování močoviny zbývající uvnitř. Před prací na vozidle se ujistěte, že je systém selektivní katalytické redukce zcela vypnutý.
- Nesprávná močovina nebo neschválené kapaliny mohou poškodit komponenty vozidla včetně systému DPF. Jakákoliv neověřená aditiva v močovinně mohou zanést katalyzátor SCR a způsobit další poruchy, které budou vyžadovat výměnu drahého systému DPF.



## VÝSTRAHA

- Při zasažení očí nebo pokožky močovinou si kontaminované místo pečlivě opláchněte.
- Při požití močoviny si pečlivě vypláchněte ústa a vypijte velké množství čerstvé vody. Poté okamžitě vyhledejte lékaře.
- V případě zasažení oděvu močovinou si okamžitě převlékněte oblečení.
- Pokud máte alergickou reakci na močovinu, okamžitě vyhledejte lékaře.
- Udržujte močovinu mimo dosah dětí.
- Při otevření uzávěru nádržky močoviny při vysoké venkovní teplotě může dojít k úniku výparů amoniaku. Výpary amoniaku mají štiplavý zápach a primárně způsobují podráždění:
  - kůže
  - sliznic
  - očí

Můžete pocítit pálení očí, nosu a krku a také kašel a slzení očí. Výpary amoniaku nevdechujte. Zabraňte přímému kontaktu močoviny s vaší pokožkou. Je nebezpečné pro vaše zdraví. Jakékoliv zasažené místo omyjte velkým množstvím čisté vody. V případě potřeby vyhledejte lékaře.
- Při manipulaci s močovinou v uzavřených prostorách zajistěte dobré větrání. Po otevření nádoby s močovinou mohou unikat štiplavé výpary.

## POZNÁMKA

- Rozlitou močovinu odstraňte vodou nebo vlhkou utěrkou. Pokud močovina zkrystalizuje, otřete ji houbou nebo utěrkou namočenou do studené vody.
 

Pokud je vylitá močovina vystavena působení vzduchu po delší dobu, zkrystalizuje v bílou hmotu poškozující povrch vozidla.
- Pokud močovina přeteče na povrch vozidla, omyjte povrch čistou vodou, abyste zabránili tvorbě koroze.
- Nádobu s močovinou ukládejte pouze na dobře větraných místech. Je-li močovina po delší dobu vystavena vysokým teplotám cca 50 °C (např. v důsledku přímého slunečního záření), může nastat chemický rozklad s emisemi par amoniaku.
- Pokud bylo vozidlo dlouhodobě zaparkováno při velmi nízké okolní teplotě (nižší než -11 °C), močovina v nádržce zamrzne. U zamrzlé močoviny nelze správně stanovit její množství v nádržce, dokud močovina nerozmrzne. Při použití nesprávné nebo zředěné močoviny může být bod tuhnutí vyšší, proto používejte pouze specifikovanou močovinu.
 

Doba do rozmrznutí močoviny se liší podle jízdních podmínek a venkovní teploty.

# Rejstřík

---

**A**

Adaptivní tempomat (SCC).....	7-88
Činnost adaptivního tempomatu .....	7-93
Nastavení adaptivního tempomatu.....	7-89
Porucha a omezení funkce adaptivního tempomatu.....	7-99
Zobrazení a ovládání .....	7-94
Adaptivní tempomat na bázi navigace (NSCC) .....	7-105
Činnost adaptivního tempomatu na bázi navigace.....	7-106
Nastavení adaptivního tempomatu na bázi navigace .....	7-105
Omezení funkce adaptivního tempomatu na bázi navigace.....	7-108
Airbag – přídatný zádržný systém .....	3-48
Co se stane po rozvinutí airbagů .....	3-59
Další bezpečnostní pokyny .....	3-66
Dětský zádržný systém neinstalujte na přední sedadlo spolujezdce .....	3-60
Jak systém airbagů funguje? .....	3-56
Kde jsou airbagy?.....	3-51
Péče o systém SRS .....	3-65
Proč se při srážce můj airbag nerozvinul?.....	3-60
Varovné štítky airbagu.....	3-66
Akumulátor.....	9-42
Nabíjení akumulátoru.....	9-55
Nejlepší servis akumulátoru.....	9-44
Opětovná nastavení součástí vozidla .....	9-56
Štítek s údaji o kapacitě akumulátoru .....	9-45
Alarm .....	5-19
Asistenční systém dálkových světel (HBA) .....	5-62
Činnost asistenčního systému dálkových světel .....	5-63
Nastavení asistenčního systému dálkových světel.....	5-62
Porucha a omezení funkce asistenčního systému dálkových světel.....	5-63
Asistenční systém pro prevenci srážky vpředu (FCA) (kombinovaný snímač) .....	7-16
Činnost asistenčního systému pro prevenci srážky vpředu.....	7-20
Nastavení asistenčního systému pro prevenci srážky vpředu .....	7-18
Porucha a omezení funkce asistenčního systému pro prevenci srážky vpředu .....	7-25

Asistenční systém pro prevenci srážky vpředu (FCA) (pouze přední kamera) .....	7-2
Činnost asistenčního systému pro prevenci srážky vpředu .....	7-5
Nastavení asistenčního systému pro prevenci srážky vpředu .....	7-3
Porucha a omezení funkce asistenčního systému pro prevenci srážky vpředu .....	7-8
Asistent prevence kolize při parkování (couvání) (PCA).....	7-161
Činnost asistenta prevence kolize při parkování (couvání).....	7-163
Nastavení asistenta prevence kolize při parkování (couvání) .....	7-161
Porucha a omezení funkce asistenta prevence kolize při parkování (couvání) .....	7-164
Asistent prevence kolize s vozidly v příčném směru při couvání (RCCA).....	7-141
Činnost asistenta prevence kolize s vozidly v příčném směru při couvání.....	7-144
Nastavení asistenta prevence kolize s vozidly v příčném směru při couvání.....	7-142
Porucha a omezení asistenta prevence kolize s vozidly v příčném směru při couvání.....	7-147
Asistent prevence kolize v mrtvém úhlu (BCA).....	7-48
Činnost asistenta prevence kolize v mrtvém úhlu.....	7-53
Nastavení asistenta prevence kolize v mrtvém úhlu .....	7-50
Porucha a omezení asistenta prevence kolize v mrtvém úhlu.....	7-57
Asistent pro jízdu na dálnici (HDA).....	7-116
Činnost asistenta pro jízdu na dálnici.....	7-118
Nastavení asistenta pro jízdu na dálnici .....	7-117
Porucha a omezení funkce asistenta pro jízdu na dálnici.....	7-120
Audiosystém (bez dotykové obrazovky) .....	5-127
Vzhled systému – dálkové ovládání na volantu.....	5-129
Vzhled systému – ovládací panel.....	5-127
Základní obsluha .....	5-132
Zapnutí a vypnutí displeje.....	5-132
Zapnutí a vypnutí systému .....	5-132
Automatická klimatizace .....	5-82
Automatické topení a klimatizace.....	5-88
Činnost systému .....	5-97
Manuální topení a klimatizace .....	5-89
Režim Multi Air .....	5-96
Údržba systému.....	5-99

Automatická převodovka.....	6-23
Činnost automatické převodovky.....	6-23
Hlášení na displeji sdruženého přístroje (typ s tlačítky).....	6-29
Pádlový ovladač (režim manuálního řazení).....	6-31
Parkování.....	6-29
Správné jízdni návyky .....	6-31

**B**

Bezpečnostní pásy .....	3-25
Dodatečné pokyny pro bezpečné používání bezpečnostních pásů .....	3-34
Péče o bezpečnostní pásy .....	3-36
Pravidla pro bezpečné používání bezpečnostních pásů .....	3-25
Varovná kontrolka bezpečnostních pásů .....	3-26
Zádržný systém bezpečnostních pásů .....	3-28
Bluetooth .....	5-141
Používání telefonu Bluetooth.....	5-146
Používání zařízení Bluetooth audio .....	5-144
Připojení zařízení Bluetooth.....	5-141
Brzdová/spojková kapalina .....	9-33
Kontrola výšky hladiny brzdové/spojkové kapaliny.....	9-33
Brzdový systém .....	6-43
Asistent rozjezdu do kopce (HAC) .....	6-60
Asistent sjezdu ze svahu (DBC).....	6-62
Asistent stability přívěsu (TSA).....	6-59
Brzdový asistent (BAS).....	6-61
Elektronická parkovací brzda (EPB).....	6-46
Elektronický stabilizační systém (ESC) .....	6-56
Funkce Auto Hold .....	6-50
Indikátor opotřeбенí kotoučových brzd .....	6-43
Multikolizní brzda (MCB) .....	6-61
Parkovací brzda.....	6-44
Posilovač brzd .....	6-43
Protiblokovací systém brzd (ABS).....	6-54
Řízení stability vozidla (VSM) .....	6-58
Signalizace nouzového brzdění (ESS) .....	6-60
Správné návyky při brzdění .....	6-65



## C

Celková hmotnost vozidla .....	2-25
Celoevropský systém eCall.....	5-151
Celoevropský systém eCall (pro Evropu).....	8-36
Celoevropský systém eCall .....	8-36
Informace o zpracování dat .....	8-38
Certifikační štítek vozidla .....	2-32

## Č

Číslo motoru .....	2-33
--------------------	------

## D

Další funkce klimatizace.....	5-105
Automatické funkce využívající nastavení klimatizace (pro sedadlo řidiče) .....	5-107
Automatické odvlhčování .....	5-106
Recirkulace vzduchu při použití kapaliny do ostřikovače .....	5-107
Systém automatického odmlžování.....	5-105
Vnitřní cirkulace vzduchu se střešním oknem .....	5-107
Dětský zádržný systém (CRS).....	3-37
Instalace dětského zádržného systému (CRS).....	3-40
Naše doporučení: Děti vždy vzadu .....	3-37
Výběr dětského zádržného systému (CRS).....	3-38
Displej sdruženého přístroje .....	4-32
Ovládání displeje sdruženého přístroje .....	4-32
Palubní počítač (10,25 palce).....	4-48
Palubní počítač (4,2 palce).....	4-45
Režim Uživatelská nastavení .....	4-37
Režimy displeje sdruženého přístroje .....	4-33
Doporučená maziva a objemy .....	2-27
Doporučená viskozita maziv SAE .....	2-30

Důležitá bezpečnostní opatření .....	3-2
Dodržujte rychlost .....	3-2
Nebezpečí týkající se airbagů .....	3-2
Rozptylování řidiče .....	3-2
Udržujte vozidlo v bezpečném stavu .....	3-2
Vždy připoutejte všechny děti .....	3-2
Vždy se připoutejte .....	3-2

**F**

Funkce Start Stop Coasting (SSC) (pro 48V MHEV) .....	6-84
Podmínky pro opětovné nastartování motoru .....	6-84
Provozní podmínky funkce SSC .....	6-84

**H**

Hmotnost vozidla.....	6-105
Přetížení.....	6-105

**CH**

Chladicí kapalina motoru .....	9-30
Kontrola výšky hladiny chladicí kapaliny.....	9-30
Výměna chladicí kapaliny.....	9-32

**I**

Identifikační číslo vozidla (VIN).....	2-32
Integrovaný paměťový systém .....	5-22
Funkce snadného přístupu.....	5-24
Resetování systému.....	5-23
Ukládání poloh do paměti.....	5-22
Vyvolání poloh z paměti.....	5-23
Integrovaný systém řízení režimu jízdy.....	6-85
Inteligentní manuální převodovka (IMT) .....	6-20
Činnost inteligentní manuální převodovky (IMT) .....	6-20
Správné jízdni návyky .....	6-22

**J**

Jízda v zimě .....	6-91
Jízda na sněhu nebo ledu.....	6-91
Zimní opatření.....	6-94

**K**

Kabinový vzduchový filtr .....	9-37
Kontrola filtru.....	9-37
Výměna filtru .....	9-37
Kapalina aktuátoru systému inteligentní manuální převodovky (iMT).....	9-34
Kontrola výšky hladiny kapaliny aktuátoru systému iMT .....	9-34
Kapalina do ostřikovačů .....	9-35
Kontrola výšky hladiny kapaliny do ostřikovačů.....	9-35
Když dojde k defektu pneumatiky (a máte soupravu na opravu pneumatiky) ....	8-23
Kontrola tlaku vzduchu v pneumatikách.....	8-29
Používání soupravy na opravu pneumatiky .....	8-26
Poznámky ke správnému používání soupravy na opravu pneumatiky .....	8-24
Součásti soupravy na opravu pneumatiky.....	8-25
Úvod.....	8-23
Když nelze nastartovat motor .....	8-4
Když se motor přehřívá .....	8-8
Klimatizace .....	2-24

**M**

Manuální klimatizace .....	5-73
Činnost systému .....	5-78
Topení a klimatizace .....	5-74
Údržba systému.....	5-80
Manuální převodovka .....	6-17
Činnost manuální převodovky .....	6-17
Správné jízdní návyky .....	6-19
Motor .....	2-21
Motorový olej .....	9-26
Kontrola motorového oleje a filtru.....	9-29
Kontrola výšky hladiny motorového oleje.....	9-26
Motorový prostor .....	2-17, 9-4

Multimediální systém .....	5-121
Anténa .....	5-121
Bezdrátová technologie Bluetooth® .....	5-123
Dálkové ovládání na volantu .....	5-122
Jak funguje rádio ve vozidle .....	5-124
Multimediální systém .....	5-123
Rozpoznávání hlasu .....	5-123
Vstup USB .....	5-121

**N**

Nastavení vozidla (multimediální systém) .....	4-51
Nastavení vašeho vozidla .....	4-51
Nouzové prostředky .....	8-35
Hasicí přístroj .....	8-35
Lékárnička .....	8-35
Manometr .....	8-35
Výstražný trojúhelník .....	8-35

**O**

Objem zavazadlového prostoru .....	2-26
Odmrazení a odmlžení čelního okna .....	5-102
Automatická klimatizace .....	5-103
Manuální klimatizace .....	5-102
Odmrazování zadního okna .....	5-104
Ochranné známky .....	5-154
Okna .....	5-32
Elektricky ovládaná okna .....	5-34
Osvětlení .....	5-56
Vnější osvětlení .....	5-56
Osvětlení interiéru .....	5-65
Automatické zhasnutí osvětlení interiéru .....	5-65
Osvětlení kosmetického zrcátka .....	5-66
Osvětlení schránky před spolujezdcem .....	5-66
Osvětlení zavazadlového prostoru .....	5-67
Přední světla .....	5-65
Uvítací osvětlení .....	5-67
Zadní světla .....	5-66

**P**

Palivový filtr (pro vznětový motor).....	9-35
Odstranění vody z palivového filtru.....	9-35
Výměna vložky palivového filtru.....	9-35
Panoramatické střešní okno .....	5-37
Automatické obrácení chodu.....	5-39
Elektricky ovládaná sluneční clona.....	5-37
Odsunutí / zavření .....	5-38
Resetování střešního okna.....	5-40
Varování při otevřeném střešním okně.....	5-41
Vyklopení / zavření .....	5-38
Péče o vzhled vozidla .....	9-82
Péče o exteriér.....	9-82
Péče o interiér.....	9-88
Plánovaná údržba.....	9-11
Plán běžné údržby – vznětový motor.....	9-17
Plán běžné údržby – vznětový motor MHEV 48V .....	9-19
Plán běžné údržby – zážehový motor 1.6 T-GDI.....	9-13
Plán běžné údržby – zážehový motor 1.6 T-GDI MHEV 48V.....	9-15
Plán údržby při provozování za ztížených podmínek a za nízkého nájezdu (pro Evropu).....	9-21
Pneumatiky a kola.....	2-23, 9-46
Doporučené tlaky vzduchu ve studených pneumatikách .....	9-46
Geometrie a vyvážení kol.....	9-49
Kontrola tlaku vzduchu v pneumatikách.....	9-47
Označení na boku pneumatiky .....	9-51
Péče o pneumatiky .....	9-46
Přilnavost pneumatik.....	9-50
Sportovní pneumatiky .....	9-54
Údržba pneumatik .....	9-50
Výměna kol .....	9-50
Výměna pneumatik .....	9-49
Záměna kol.....	9-48

Pohon všech kol (4WD).....	6-66
Činnost systému 4WD.....	6-67
Nouzová opatření .....	6-72
Snížení rizika převrácení.....	6-73
Pojistky .....	9-55
Popis pojistkového/reléového panelu.....	9-58
Výměna pojistky v motorovém prostoru.....	9-57
Výměna pojistky v přístrojové desce .....	9-56
Pokud dojde k defektu (a máte náhradní kolo).....	8-15
ES prohlášení o shodě pro zvedák .....	8-22
Nářadí a zvedák.....	8-15
Štítek na zvedáku .....	8-21
Výměna pneumatik .....	8-16
Prohlášení o shodě .....	2-34, 5-155, 7-170
Certifikace FCC .....	5-155
ES .....	5-166
Přední radar .....	7-170
Zadní rohový radar.....	7-170
Prvky v interiéru .....	5-110
Bezdrátové nabíjení chytrého telefonu.....	5-113
Boční záclonka.....	5-117
Držák nápojů .....	5-110
Elektrická zásuvka .....	5-112
Háček na šaty .....	5-116
Hodiny.....	5-116
Kryt zavazadlového prostoru .....	5-118
Nabíječka USB.....	5-113
Popelník.....	5-111
Síť na zavazadla (držák).....	5-118
Sluneční clona .....	5-111
Ukotvení koberečků .....	5-116

Před jízdou .....	6-4
Před nastartováním .....	6-4
Před nástupem do vozidla .....	6-4
Přehled exteriéru (I).....	2-2
Přehled exteriéru (II).....	2-4
Přehled interiéru (I).....	2-6
Přehled interiéru (II) .....	2-8
Přehled přístrojové desky (I) .....	2-10
Přehled přístrojové desky (II) .....	2-13
Přehled přístrojové desky (III).....	2-16
Přehrávač médií .....	5-138
Používání přehrávače médií .....	5-138
Používání režimu USB.....	5-138
Převodovka s dvojitou spojkou.....	6-33
Činnost převodovky s dvojitou spojkou.....	6-33
Hlášení na displeji sdruženého přístroje (typ s tlačítky) .....	6-40
Pádlový ovladač (režim manuálního řazení).....	6-39
Parkování.....	6-40
Správné jízdni návyky .....	6-42
Příkony žárovek .....	2-22
Přístup do vozidla .....	5-5
Dálkové ovládání .....	5-5
Chytrý klíček.....	5-8
Systém imobilizéru .....	5-13

## R

Rádio.....	5-133
Poslech uložených rozhlasových stanic .....	5-137
Používání přehrávače médií.....	5-138
Používání režimu USB.....	5-138
Prohledání dostupných rozhlasových stanic .....	5-136
Uložení rozhlasových stanic .....	5-137
Vyhledání rozhlasových stanic.....	5-136
Zapnutí rádia .....	5-133
Změna režimu rádia.....	5-136
Rozměry.....	2-21

**S**

Sdružený přístroj.....	4-4
Hlášení na displeji sdruženého přístroje .....	4-26
Indikátor řazení .....	4-10
Ovládání sdruženého přístroje.....	4-5
Ukazatele a měřicí přístroje .....	4-5
Varovná kontrolka náledí .....	4-9
Varovné kontrolky a kontrolky.....	4-12
Sedadla.....	3-3
Bezpečnostní opatření .....	3-5
Opěrky hlavy .....	3-17
Přední sedadla .....	3-6
Ventilování sedadel .....	3-23
Vyhřívání sedadel .....	3-21
Zadní sedadla .....	3-12
Služba tísňového volání.....	5-151
Speciální jízdní podmínky .....	6-88
Jízda po dálnici.....	6-90
Jízda v dešti .....	6-89
Jízda v noci.....	6-89
Jízda v zaplavených oblastech .....	6-90
Nebezpečné jízdní podmínky .....	6-88
Plynulé projíždění zatáček .....	6-89
Rozhoupání vozidla.....	6-88
Snížení rizika převrácení.....	6-90
Specifikace multimediálního systému .....	5-153
Bluetooth .....	5-154
USB .....	5-153
Spínač zapalování .....	6-5
Tlačítko start/stop motoru .....	6-9
Zapalování pomocí klíčku .....	6-5
Startování z cizího zdroje .....	8-5
Stavové ikony systému .....	5-152
Stěrače a ostřikovače .....	5-69
Ostřikovače čelního okna.....	5-71
Stěrač a ostřikovač zadního okna .....	5-72
Stěrače čelního okna .....	5-70



Stírátko stěračů.....	9-38
Kontrola stírátek .....	9-38
Výměna stírátek .....	9-38
Systém elektronického řízení tlumičů .....	6-75
Porucha systému.....	6-75
Systém inteligentního omezovače rychlosti (ISLA) .....	7-69
Činnost systému inteligentního omezovače rychlosti .....	7-70
Nastavení systému inteligentního omezovače rychlosti .....	7-69
Porucha a omezení funkce systému inteligentního omezovače rychlosti .....	7-72
Systém ISG (Idle Stop and Go) .....	6-76
Aktivace systému ISG.....	6-76
Deaktivace systému ISG .....	6-76
Indikace systému ISG .....	6-81
Podmínky pro fungování systému ISG .....	6-80
Porucha systému ISG.....	6-83
Systém kontroly pozornosti řidiče (DAW).....	7-75
Činnost systému kontroly pozornosti řidiče (DAW).....	7-77
Nastavení systému kontroly pozornosti řidiče (DAW).....	7-75
Porucha a omezení funkce systému kontroly pozornosti řidiče (DAW).....	7-79
Systém manuálního omezovače rychlosti (MSLA).....	7-66
Činnost systému manuálního omezovače rychlosti .....	7-66
Systém monitorování mrtvého úhlu (BVM).....	7-82
Činnost systému monitorování mrtvého úhlu .....	7-82
Nastavení systému monitorování mrtvého úhlu.....	7-82
Porucha systému monitorování mrtvého úhlu.....	7-83
Systém monitorování okolí vozu (SVM) .....	7-126
Činnost systému monitorování okolí vozu.....	7-129
Nastavení systému monitorování okolí vozu .....	7-126
Porucha a omezení funkce systému monitorování okolí vozu.....	7-131
Systém monitorování tlaku vzduchu v pneumatikách (TPMS).....	8-10
Kontrola tlaku vzduchu v pneumatikách.....	8-10
Kontrolka poruchy systému TPMS (systém monitorování tlaku vzduchu v pneumatikách) .....	8-13
Poloha pneumatiky s nízkým tlakem vzduchu a kontrolka tlaku vzduchu v pneumatikách .....	8-12
Systém monitorování tlaku vzduchu v pneumatikách .....	8-11
Varovná kontrolka nízkého tlaku v pneumatikách .....	8-12
Výměna pneumatiky se systémem TPMS.....	8-13

System pro řízení v jízdním pruhu (LFA).....	7-111
Činnost systému pro řízení v jízdním pruhu .....	7-113
Nastavení systému pro řízení v jízdním pruhu.....	7-111
Porucha a omezení funkce systému pro řízení v jízdním pruhu .....	7-115
System pro udržení v jízdním pruhu (LKA) .....	7-31
Činnost systému pro udržení v jízdním pruhu .....	7-34
Nastavení systému pro udržení v jízdním pruhu.....	7-32
Porucha a omezení funkce systému pro udržení v jízdním pruhu .....	7-36
System řízení emisí.....	9-91
Filtr pevných částic pro vznětové motory (DPF).....	9-94
Filtr pevných částic pro zážehové motory (GPF) .....	9-93
Selektivní katalytická redukce (SCR) (pro vznětový motor).....	9-95
System zachytávání NOx (pro vznětový motor).....	9-94
System varování před kolizí v mrtvém úhlu (BCW).....	7-38
Činnost systému varování před kolizí v mrtvém úhlu .....	7-42
Nastavení systému varování před kolizí v mrtvém úhlu.....	7-39
Porucha a omezení systému varování před kolizí v mrtvém úhlu .....	7-43

## Š

Štítek chladicí kapaliny.....	2-33
Štítek kompresoru klimatizace .....	2-33
Štítek paliva .....	2-34
Vznětový motor.....	2-34
Zážehový motor .....	2-34
Štítek s údaji o pneumatikách a tlaku vzduchu.....	2-32

## T

Tažení.....	8-31
Demontovatelné vlečné oko .....	8-32
Nouzové tažení.....	8-33
Odtahová služba .....	8-31
Tažení přívěsu (pro Evropu).....	6-96
Co když se rozhodnete táhnout přívěs?.....	6-97
Jízda s přívěsem .....	6-101
Tažné zařízení .....	6-100
Údržba při tažení přívěsu .....	6-104
Tempomat .....	7-84
Ovládání tempomatu .....	7-84

## U

Upozornění na cestující na zadním sedadle (ROA).....	5-20
Bezpečnostní opatření pro systém.....	5-20
Činnost systému .....	5-20
Nastavení systému.....	5-20

## Ú

Údržba.....	9-8
Bezpečnostní pokyny pro údržbu prováděnou vlastníkem .....	9-8
Odpovědnost vlastníka .....	9-8
Údržba prováděná vlastníkem .....	9-9
Plán údržby prováděné vlastníkem .....	9-10
Úložný prostor .....	5-108
Schránka před spolujezdcem.....	5-108
Úložný prostor ve středové konzole.....	5-108
Vana zavazadlového prostoru.....	5-109

## V

V případě nouze během jízdy .....	8-3
Pokud zhasne motor na křižovatce nebo přejezdu .....	8-3
Pokud zhasne motor za jízdy.....	8-3
V případě defektu pneumatiky za jízdy .....	8-4
Varování pro bezpečné opuštění vozidla (SEW) .....	7-61
Činnost varování pro bezpečné opuštění vozidla.....	7-63
Nastavení varování pro bezpečné opuštění vozidla .....	7-61
Porucha a omezení funkce varování pro bezpečné opuštění vozidla.....	7-64
Varování před vozidly v příčném směru při couvání (RCCW) .....	7-132
Činnost varování před vozidly v příčném směru při couvání .....	7-135
Nastavení varování před vozidly v příčném směru při couvání.....	7-133
Porucha a omezení varování před vozidly v příčném směru při couvání .....	7-136

Varování vzdálenosti při parkování (couvání) (PDW) .....	7-152
Činnost varování vzdálenosti při parkování (couvání) .....	7-153
Nastavení varování vzdálenosti při parkování (couvání).....	7-152
Porucha a omezení funkce varování vzdálenosti při parkování (couvání) .....	7-154
Varování vzdálenosti při parkování (jízda vpřed/couvání) (PDW) .....	7-156
Činnost varování vzdálenosti při parkování (jízda vpřed/couvání) .....	7-157
Nastavení varování vzdálenosti při parkování (jízda vpřed/couvání).....	7-156
Porucha a omezení funkce varování vzdálenosti při parkování (jízda vpřed/couvání) .....	7-159
Volant.....	5-25
Elektrický posilovač řízení (EPS).....	5-25
Houkačka.....	5-27
Sklon volantu / teleskopický sloupek řízení.....	5-26
Vyhřívání volantu .....	5-26
Výbava exteriéru.....	5-42, 5-120
Dveře zavazadlového prostoru .....	5-43
Dvířka plnicího hrdla palivové nádrže .....	5-53
Elektrické dveře zavazadlového prostoru .....	5-45
Střešní nosič .....	5-120
Chytré dveře zavazadlového prostoru .....	5-51
Kapota .....	5-42
Výstražná světla.....	8-3
Vysvětlení položek plánované údržby .....	9-23
Vzduchový filtr.....	9-36
Výměna filtru .....	9-36

## Z

Zámky dveří.....	5-14
Bezpečnostní zamknutí .....	5-18
Dětské bezpečnostní pojistky zadních dveří .....	5-18
Funkce automatického zamknutí/odemknutí dveří .....	5-18
Ovládání zámků dveří zevnitř .....	5-16
Ovládání zámků dveří zvenku.....	5-14
Zátěžová a rychlostní třída pneumatik (pro Evropu).....	2-24

Zpětná kamera (RVM) .....	7-122
Činnost zpětné kamery .....	7-123
Nastavení zpětné kamery .....	7-122
Porucha a omezení funkce zpětné kamery .....	7-125
Zrcátka .....	5-28
Vnější zpětné zrcátko .....	5-29
Vnitřní zpětné zrcátko .....	5-28

## Ž

Žárovky světel .....	9-68
Seřízení světlometů (pro Evropu) .....	9-71
Výměna přídavného brzdového světla .....	9-79
Výměna žárovky bočního směrového světla .....	9-75
Výměna žárovky osvětlení interiéru .....	9-80
Výměna žárovky osvětlení registrační značky .....	9-80
Výměna žárovky světlometu, obrysového světla, směrového světla a světla pro jízdu ve dne (DRL) .....	9-69
Výměna žárovky v zadním sdruženém světle .....	9-75





# REVOLUCE VE VÝROBĚ MOTOROVÝCH OLEJŮ

VYROBENÝCH SYNTÉZOU ZE ZEMNÍHO PLYNU

Technologie Shell PurePlus je revoluční proces, který mění zemní plyn na průzračně čistý základový olej s prakticky nulovým obsahem nečistot běžně se vyskytujících v ropě. Kombinací tohoto unikátního základového oleje a patentovaného balíku přísad vznikl Shell Helix Ultra – nejpokročilejší prémiový motorový olej všech dob.

Shell  
**HELIX ULTRA**  
with **PUREPLUS** Technology



