

TUCSON hybrid
TUCSON plug-in hybrid | Český

TUCSON hybrid TUCSON plug-in hybrid

Tato příručka majitele by měla být považována za součást výbavy vozidla a měla by v něm zůstat v případě prodeje pro potřeby dalšího majitele.

IDENTIFIKACE MAJITELE

(PŮVODNÍ MAJITEL)

JMÉNO: _____

ADRESA: _____

ULICE: _____

MĚSTO: _____

ZEMĚ: _____

POŠTOVNÍ SMĚROVACÍ ČÍSLO: _____

DATUM PRODEJE: _____

(DALŠÍ MAJITEL)

JMÉNO: _____

ADDRESS: _____

ULICE: _____

MĚSTO: _____

ZEMĚ: _____

POŠTOVNÍ SMĚROVACÍ ČÍSLO: _____

DATUM PŘEVODU: _____

UŽIVATELSKÁ PŘÍRUČKA

Ovládání
Údržba
Specifikace

Všechny informace uvedené v této příručce vycházejí z nejnovějších údajů, které byly k dispozici v době vydání. Společnost HYUNDAI si však vyhrazuje právo provádět změny v zájmu neustálého zlepšování svých produktů.

Tento návod k obsluze se týká všech modelů tohoto vozidla a zahrnuje popisy a vysvětlení příplatkové i standardní výbavy. Z tohoto důvodu můžete v této příručce nalézt informace, které se nevztahují k vašemu konkrétnímu vozidlu.

Mějte na paměti, že některé modely jsou vybaveny pravostranným řízením (RHD). Vysvětlivky a obrázky k ovládání modelů s pravostranným řízením jsou v některých případech opačné, než jak je uvedeno v této příručce.

POZOR: ÚPRAVY NA VAŠEM VOZIDLE HYUNDAI

Vaše vozidlo HYUNDAI by nemělo být žádným způsobem upravováno. Takové úpravy mohou negativně ovlivnit výkonnost, bezpečnost nebo životnost vašeho vozidla HYUNDAI a navíc mohou porušovat podmínky omezených záruk na vaše vozidlo. Některé úpravy mohou být v rozporu se zákonnými předpisy ministerstva dopravy a ostatních státních orgánů.

INSTALACE VYSÍLAČEK A MOBILNÍCH TELEFONŮ

Vaše vozidlo je vybaveno elektronickým vstřikováním paliva a jinými elektronickými komponenty. Nesprávná instalace/seřízení vysílačky nebo mobilního telefonu může negativně ovlivnit elektronické systémy. Z tohoto důvodu vám doporučujeme, abyste přesně dodržovali pokyny výrobce nebo instalaci přenechali autorizovanému opravci HYUNDAI.

VÝSTRAHA! (JE-LI VE VÝBAVĚ)

Toto vozidlo je vybaveno systémem celoevropského tísňového volání eCall, které vytáčí tísňovou linku. Jakákoliv vlastní nebo neautorizovaná úprava systému celoevropského tísňového volání eCall, systémů vozidla nebo jeho komponentů, montáž zařízení, které není doporučované a/nebo schválené výrobcem vozidla a/nebo autorizovaným opravcem HYUNDAI, může způsobit nesprávnou funkci (ve vozidlech) v případě dopravní nehody nebo jiných nehod, při kterých je potřebná tísňová péče.

Může to být nebezpečné a ohrozit váš život!

VÝSTRAHY O BEZPEČNOSTI A POŠKOZENÍ VOZIDLA

Tato příručka obsahuje informace, které jsou uvedeny pod nadpisy NEBEZPEČÍ, VÝSTRAHA, POZOR a POZNÁMKA.

Tyto nadpisy znamenají následující:



NEBEZPEČÍ

NEBEZPEČÍ označuje nebezpečnou situaci, která, pokud se jí nevyvarujete, vede k smrtelnému nebo vážnému zranění.



VÝSTRAHA

VÝSTRAHA označuje nebezpečnou situaci, která, pokud se jí nevyvarujete, může vést k smrtelnému nebo vážnému zranění.



POZOR

POZOR označuje nebezpečnou situaci, která, pokud se jí nevyvarujete, může vést k menšímu nebo středně závažnému zranění.

POZNÁMKA

POZNÁMKA označuje situaci, která, pokud se jí nevyvarujete, může vést k poškození vozidla.

Obsah

Předmluva / Přehled hybridního systému	1
Informace o vozidle	2
Bezpečnostní systém	3
Sdružený přístroj	4
Praktická výbava	5
Řízení vašeho vozidla	6
Asistenční systém řidiče	7
Nouzové situace	8
Údržba	9
Rejstřík	I

PŘEDMLUVA

Blahopřejeme Vám a děkujeme, že jste si zvolili značku HYUNDAI. Je nám potěšením přivítat Vás mezi rostoucím počtem náročných zákazníků, kteří řídí vozidla značky HYUNDAI. Pokročilá technika a vysoce kvalitní konstrukce každého vozidla HYUNDAI je to, na co jsme velice hrdí.

Vaše uživatelská příručka Vás seznámí s funkcemi a provozem Vašeho nového vozidla HYUNDAI. Abyste se se svým novým vozem HYUNDAI lépe seznámili a mohli si plně vychutnat jeho vlastnosti, pečlivě si předtím, než se vydáte na cesty, přečtěte tuto uživatelskou příručku.

Tato příručka obsahuje důležité bezpečnostní informace a pokyny, které Vám pomohou seznámit se s ovládáním a bezpečnostními prvky vozu, jež slouží k bezpečnému provozu automobilu.

Příručka rovněž obsahuje informace ohledně údržby, jejichž cílem je zvýšit bezpečnost provozu vozidla. Výrobce také doporučuje, aby byly veškeré opravy a údržba na Vašem voze prováděny autorizovaným opravcem HYUNDAI. Autorizovaní opravci HYUNDAI Vám rádi poskytnou vysoce kvalitní služby, servis i veškerou další asistenci, kterou budete potřebovat.

Tato příručka je nedílnou součástí vozidla a je třeba ji uchovávat ve vozidle k nahlédnutí. Příručka by měla zůstat ve vozidle i při prodeji, aby další majitel měl možnost se seznámit s důležitými provozními, bezpečnostními a servisními informacemi.

HYUNDAI MOTOR COMPANY



POZOR

Některá poškození motoru a převodovky mohou být důsledkem používání nekvalitních paliv a maziv, která nespĺňují požadavky společnosti HYUNDAI. Vždy je třeba používat kvalitní paliva a maziva, která splňují parametry uvedené na straně 2-30 v části příručky věnované technickým parametrům vozidla.

Copyright 2021 HYUNDAI Motor Company. Veškerá práva vyhrazena. Informace zveřejněné v této publikaci nesmějí být jakýmkoliv způsobem reprodukovány bez písemného souhlasu firmy HYUNDAI Motor Company.

JAK POUŽÍVAT TUTO PŘÍRUČKU

Chceme Vám pomoci, abyste měli maximální potěšení z jízdy s vaším vozidlem. Vaše uživatelská příručka vám může pomoci v mnoha směrech. Důrazně Vám doporučujeme, abyste si přečetli celou příručku. Aby se minimalizovalo riziko zranění nebo usmrcení, musíte si přečíst části VÝSTRAHA a POZOR v této příručce.

Text v této příručce doplňují obrázky, aby bylo nejlépe vysvětleno, jak si užít Vaše vozidlo. V příručce naleznete popis funkcí vozidla, důležité informace týkající se bezpečnosti a tipy pro řízení za různých jízdních podmínek.

Celkové uspořádání příručky je patrné z obsahu. Pokud hledáte specifickou oblast nebo předmět, použijte rejstřík; jsou v něm abecedně seřazeny všechny informace obsažené v tomto návodu.

Části: Tato příručka obsahuje osm kapitol plus rejstřík. Každá kapitola začíná stručným obsahem, který Vám ihned napoví, zda hledanou informaci najdete právě v této kapitole.

BEZPEČNOSTNÍ UPOZORNĚNÍ

Bezpečnost Vás i ostatních osob je velmi důležitá. Tato příručka obsahuje mnoho bezpečnostních pokynů a provozních postupů. Uvedené informace upozorňují na případná rizika, která mohou způsobit poranění Vám i ostatním osobám nebo poškodit vozidlo.

Tato rizika popisují bezpečnostní informace uvedené na štítcích ve vozidle i v této příručce, společně s pokyny, jak se nebezpečí vyhnout nebo je omezit.

Výstrahy a pokyny obsažené v této příručce slouží Vaší bezpečnosti. Nedodržení bezpečnostních výstrah a pokynů může vést k závažnému poranění nebo smrti.

V celé příručce se používají symboly NEBEZPEČÍ, VÝSTRAHA, POZOR, POZNÁMKA a BEZPEČNOSTNÍ UPOZORNĚNÍ.



Toto je bezpečnostní výstražný symbol. Slouží jako upozornění na potenciální nebezpečí fyzického poranění. Dodržujte veškeré bezpečnostní informace uvedené za tímto symbolem, aby nedošlo ke zranění nebo k úmrtí osob. Bezpečnostní výstražný symbol předchází výrazům NEBEZPEČÍ, VÝSTRAHA a POZOR.



NEBEZPEČÍ

NEBEZPEČÍ označuje nebezpečnou situaci, která, pokud se jí nevyvarujete, vede k smrtelnému nebo vážnému zranění.



POZOR

POZOR označuje nebezpečnou situaci, která, pokud se jí nevyvarujete, může vést k menšímu nebo středně závažnému zranění.



VÝSTRAHA

VÝSTRAHA označuje nebezpečnou situaci, která, pokud se jí nevyvarujete, může vést k smrtelnému nebo vážnému zranění.

POZNÁMKA

POZNÁMKA označuje situaci, která, pokud se jí nevyvarujete, může vést k poškození vozidla.

POŽADAVKY NA PALIVO

Bezolovnaté palivo

Pro Evropu

V zájmu zachování optimálního výkonu motoru vám doporučujeme používat bezolovnatý benzin s oktanovým číslem RON (Research Octane Number) 95 / AKI (Anti Knock Index) 91 nebo vyšším. (Nepoužívejte palivo s obsahem metanolu.)

Vaše nové vozidlo je navrženo tak, aby při používání BEZOLOVNATÉHO PALIVA dosahovalo maximální výkonnosti, minimálních emisí výfukových plynů a minimálně se zanášely zapalovací svíčky.

POZNÁMKA

NIKDY NEPOUŽÍVEJTE OLOVNATÉ PALIVO. Olovnaté palivo poškozuje katalyzátor, kyslíkové čidlo systému řízení motoru a ovlivňuje řízení emisí.

Nikdy nepřidávejte do nádrže prostředky pro čištění palivového systému s výjimkou těch specifikovaných (doporučujeme kontaktovat autorizovaného opravce HYUNDAI).



VÝSTRAHA

- Nádrž již „nedoplňujte“, jakmile se pistole automaticky vypne.
- Vždy se ujistěte, že je uzávěr plnicího hrdla palivové nádrže řádně instalován, aby se předešlo vylití paliva v případě nehody.

Olovnaté palivo (je-li ve výbavě)

Pro některé země je vaše vozidlo navrženo pro provoz na olovnatý benzin. Pokud zamýšlíte používat olovnatý benzin, doporučujeme vám obrátit se na autorizovaného opravce HYUNDAI.

Oktanové číslo je stejné pro olovnatý i bezolovnatý benzin.

Benzin s obsahem alkoholu a metanolu

Gasohol, směs benzínu a etanolu (také známý jako biolih) a benzin nebo gasohol obsahující metanol (také známý jako dřevný lih) jsou prodávány společně s olovnatým nebo bezolovnatým benzinem nebo místo něho.

Nepoužívejte gasohol obsahující více než 10 % etanolu a nepoužívejte benzin nebo gasohol obsahující jakékoli množství metanolu. Tato paliva mohou způsobit problémy s řízením a poškodit palivový systém, systém řízení motoru i systém řízení emisí.

Přestaňte používat gasohol, pokud se vyskytnou jakékoli provozní problémy.

Poškození vozidla a provozní problémy nemusí být kryty zárukou výrobce, pokud vzniknou v důsledku používání následujících látek:

1. Gasohol obsahující více než 10 % etanolu.
2. Benzin nebo gasohol obsahující metanol.
3. Olovnaté palivo nebo olovnatý gasohol.

POZNÁMKA

Nikdy nepoužívejte gasohol, který obsahuje metanol. Přestaňte používat produkty na bázi gasoholu, které mají vliv na jízdní vlastnosti.

Ostatní paliva

Používání aditiv do paliva jako:

- aditivum na bázi silikonu
- aditivum MMT (mangan, Mn)
- aditivum Ferrocene (na bázi železa)
- další aditiva na bázi kovu

může způsobit vynechávání či zhasínání motoru, poškození katalyzátoru nebo abnormální korozi, poškození motoru a zkrácení životnosti hnacího ústrojí.

POZNÁMKA

Poškození palivového systému nebo problémy s výkonem způsobené použitím těchto paliv nejsou kryty zárukou na nové vozidlo.

Používání MTBE

Společnost HYUNDAI doporučuje vyvarovat se palivům obsahujícím MTBE (metyltercbutyléter) v množství větším než 15 objemových % (obsah kyslíku 2,7 % hmotnostních) ve vašem vozidle.

Palivo obsahující MTBE v množství větším než 15 % objemových (obsah kyslíku 2,7 % hmotnostních) může omezit výkonnost vozidla a vytvořit zátku z výparů nebo způsobit problémy se startováním.

POZNÁMKA

Omezená záruka na vaše nové vozidlo nemusí krýt poškození palivového systému a jiné problémy s výkonností, jejichž příčinou je používání paliv obsahujících metanol nebo paliv obsahujících MTBE (metyltercbutyléter) v koncentraci vyšší než 15 % objemových (obsah kyslíku 2,7 % hmotnostních).

Nepoužívejte metanol

Paliva obsahující metanol (dřevný líh) ve vašem vozidle byste neměli používat. Tento typ paliva může způsobit snížení výkonu vozidla a poškodit komponenty palivového systému, systém řízení motoru a systém řízení emisí.

Provoz v zahraničí

Pokud chcete s vaším vozidlem vycestovat do zahraničí, proveďte následující:

- Prostudujte si všechna nařízení týkající se registrace vozidla a pojištění.
- Zjistěte si, že je v dané zemi k dispozici správné palivo.

ÚPRAVY VOZIDLA

- Toto vozidlo by nemělo být upravováno. Úpravy vašeho vozidla by mohly mít vliv na jeho výkonnost, bezpečnost nebo životnost a mohly by dokonce odporovat zákonům, které se týkají bezpečnosti a emisí.
Navíc poškození nebo problémy s výkonností vyplývající z jakýchkoliv úprav nemusí být kryty zárukou.
- Pokud používáte neschválená elektronická zařízení, může dojít k neobvyklému chování vozidla, poškození kabeláže, vybití akumulátoru a požáru. Z důvodu vaší bezpečnosti nepoužívejte neschválená elektronická zařízení.

POKYNY K POUŽÍVÁNÍ VOZIDLA

Stejně jako u jiných vozidel tohoto typu může mít nesprávné ovládání tohoto vozu za následek ztrátu kontroly nad vozem, nehodu nebo převrácení vozu.

Specifické vlastnosti designu (vyšší světlá výška, rozchod atd.) způsobují u tohoto vozidla vyšší těžiště než u jiných vozidel. Jinými slovy nejsou určena pro zatáčení při stejných rychlostech jako konvenční vozidla s pohonem dvou kol. Vyhněte se ostrému zatáčení a náhlým změnám směru jízdy. Nesprávné používání tohoto vozidla může vést ke ztrátě kontroly nad vozidlem, nehodě nebo převrácení. Přečtěte si pokyny pro jízdu „Snížení rizika převrácení“ v části 6 této příručky.

ZÁBĚH VOZIDLA

Dodržováním několika jednoduchých zásad během prvních 1 000 km můžete zlepšit výkonnost, snížit spotřebu a prodloužit životnost vašeho vozidla.

- Nevytáčejte motor.
- Při jízdě udržujte otáčky motoru mezi 2 000 ot./min a 4 000 ot./min.
- Neudržujte stejné otáčky po delší dobu, vysoké ani nízké. Změny otáček motoru jsou nutné pro správný záběh motoru.
- Vyvarujte se prudkému brzdění, s výjimkou nouzových situací, aby se brzdy správně usadily.
- Spotřeba paliva a výkon motoru se mohou lišit v závislosti na procesu záběhu motoru a po 6 000 km se stabilizují. Nové motory mohou během doby záběhu spotřebovávat více oleje.

VRÁCENÍ OJETÉHO VOZIDLA (PRO EVROPU)

Společnost HYUNDAI podporuje ekologicky šetrné zpracování vozidel s ukončenou životností a nabízí zpětný odběr vašich vozidel HYUNDAI s ukončenou životností podle směrnice EU o vozidlech s ukončenou životností.

Podrobné informace najdete na domovské stránce společnosti HYUNDAI.

SYSTÉM HEV (HYBRIDNÍ ELEKTRICKÉ VOZIDLO)

Hybridní elektrické vozidlo (HEV) HYUNDAI je poháněno vznětovým i elektrickým motorem. Elektrický motor je napájen vysokonapěťovým akumulátorem HEV.

V závislosti na jízdních podmínkách zapíná řídicí jednotka HEV střídavě spalovací nebo elektrický motor nebo oba současně.

Palivová účinnost se zvyšuje při chodu motoru ve volnoběžných otáčkách nebo při provozu vozidla na elektromotor napájený akumulátorem HEV.

Je nutné uchovávat akumulátor HEV nabitý, proto je občas spouštěn spalovací motor, byť jen ve volnoběžných otáčkách, fungující jako alternátor. Akumulátor je rovněž nabíjen během decelerace nebo regenerativního brzdění.

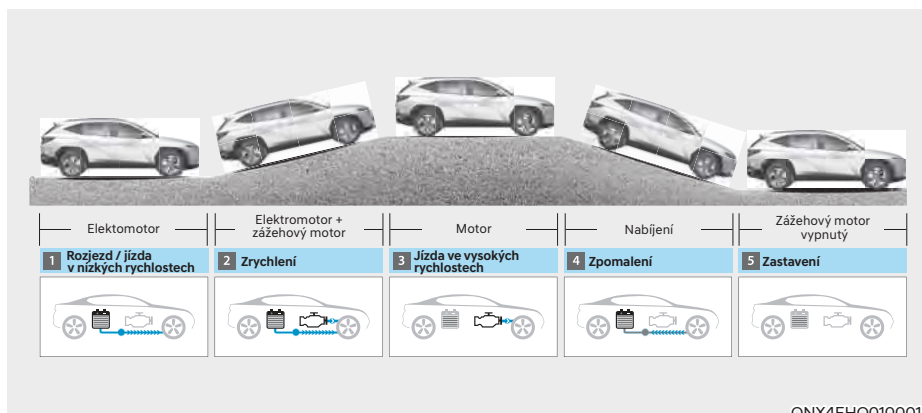

SYSTÉM PHEV (PLUG-IN HYBRIDNÍ ELEKTRICKÉ VOZIDLO)

Plug-in hybridní elektrické vozidlo (PHEV) HYUNDAI má rysy obou typů vozidel – konvenčního hybridního elektrického vozidla i zcela elektrického vozidla.

Když se používá jako konvenční hybridní elektrické vozidlo, řídicí jednotka HEV střídavě zapíná spalovací nebo elektrický motor nebo oba současně.

Když vozidlo pracuje v elektrickém režimu, používá se na určitou vzdálenost pouze elektromotor, dokud se hybridní akumulátor nevybíje. Dojezdová vzdálenost v režimu EV závisí na jízdním stylu řidiče a jízdních podmínkách. Agresivní manévry mohou někdy způsobit, že motor pracuje na maximální výkon.

Hybridní akumulátor lze plně dobít připojením k externímu napájení.

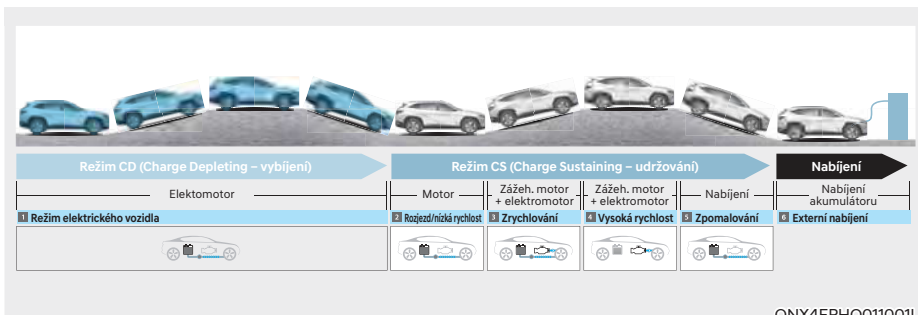

ONX4EPHQ101001L

NABÍJENÍ PLUG-IN HYBRIDNÍHO VOZIDLA

Informace o nabíjení

Nabíjení střídavým proudem:

Plug-in hybridní vozidlo se nabíjí připojením k nabíječce střídavého proudu instalované ve vašem domě nebo na veřejné nabíjecí stanici. (Podrobnosti naleznete v části „Nabíjení střídavým proudem“.)

Pomalé nabíjení:

Plug-in hybridní vozidlo lze nabíjet pomocí domácí elektrické zásuvky. Elektrická zásuvka u vás doma musí splňovat předpisy a být bezpečně v souladu s hodnotami napětí / proudu (A) / výkonu (W) uvedenými na přenosné nabíječce.

Doba nabíjení

Nabíjení střídavým proudem:







Trvá cca 2 hodiny a 15 minut při pokojové teplotě. (Lze nabíjet na 100 %.)



Informace

Čas potřebný pro nabití vysokonapěťového akumulátoru se může měnit v závislosti na stavu a životnosti vysokonapěťového akumulátoru, technických údajích nabíječky a okolní teplotě.

Typy nabíjení

Kategorie	Nabíjení střídavým proudem	Pomalé nabíjení
Nabíjecí vstup (vozidlo)	 ONX4EPHQ011018L	 ONX4EPHQ011018L
Nabíjecí konektor	 ONE1Q011088L	 ONE1Q011088L
Nabíjecí výstup	 OLFP0Q5007K	 ONX4EPHQ011019L
Jak nabíjet	Použijte nabíječku střídavého proudu instalovanou v domácnosti nebo veřejnou nabíjecí stanicí	Použijte domácí zásuvku
Doba nabíjení	Cca 2 hodiny 15 minut (do plného nabití, 100 %)	Pro nabíjení doma. Nezapomeňte, že nabíječka pro pomalé nabíjení je pomalejší než nabíječka střídavého proudu.

- Čas potřebný pro nabití vysokonapěťového akumulátoru se může měnit v závislosti na stavu a životnosti vysokonapěťového akumulátoru, technických údajích nabíječky a okolní teplotě.
- Podoba nabíječky a metoda nabíjení se mohou v závislosti na výrobci nabíječky lišit.

Stav nabíjení



Při nabíjení vysokonapětového akumulátoru lze míru nabití zkontrolovat mimo vozidlo.

Klasifikace		Podrobnosti	Stav kontrolky nabíjení		
Režim	Stav		Nabíjecí vstup	Tlačítko nabíjení	
A	PŘIPRAVENO	Nenabíjí se	0 – 65 %	Svítlí (žlutě)	Nesvítlí
			65 – 100 %	Svítlí (zeleně)	Nesvítlí
B	Ochrana pomocného akumulátoru / Varování vysokého napětí	Nabíjení 12V pomocného akumulátoru / Stav varování vysokého napětí	Svítlí (červeně)	Nesvítlí	
C	Nabíjení	Nabíjení	0 – 65 %	Bliká (žlutě)	Nesvítlí
			65 – 100 %	Bliká (zeleně)	Nesvítlí
D	Nabíjení dokončeno	Nabíjení dokončeno (vypne se za 5 sekund)	100 %	Svítlí (zeleně) → Zhasne	Nesvítlí
E	Nabíjení selhalo	Chyba během nabíjení	Bliká (červeně)	Nesvítlí	
F	Pohotovostní stav plánovaného nabíjení	Probíhá vyhrazené nabíjení (vypne se po 3 minutách)	Nesvítlí	Nesvítlí	
G	Chyba	Stav chyby komunikace CAN	Svítlí (zeleně) → Svítlí (oranžově) → Svítlí (červeně)	Nesvítlí	

Plánované nabíjení (je-li ve výbavě)

- Pomocí obrazovky multimediálního systému nebo aplikace BlueLink můžete nastavit plán nabíjení vašeho vozidla. Viz návod k multimediálnímu systému nebo návod k aplikaci BlueLink, kde najdete podrobné informace o nastavení plánovaného nabíjení.
- Plánované nabíjení lze provádět pouze při použití nabíječky střídavého proudu nebo přenosné nabíječky (ICCB: In-Cable Control Box).



- Jestliže stisknete tlačítko deaktivace plánovaného nabíjení (OFF), abyste akumulátor nabíjeli okamžitě, nabíjení musí být zahájeno do tří minut od připojení nabíjecího kabelu. Když stisknete tlačítko deaktivace plánovaného nabíjení (OFF), abyste akumulátor nabíjeli okamžitě, nastavení plánovaného nabíjení není zcela deaktivováno. Pokud potřebujete zcela deaktivovat nastavení plánovaného nabíjení, dokončete deaktivaci pomocí multimediálního systému.

Viz část „Nabíjení střídavým proudem (v nabíjecí stanici) nebo pomalé nabíjení“, kde naleznete podrobné informace o připojení nabíječky střídavého proudu a přenosné nabíječky (ICCB: In-Cable Control Box).

- Když je nastaveno plánované nabíjení a je za tímto účelem připojena nabíječka střídavého proudu nebo přenosná nabíječka (ICCB: In-Cable Control Box), bliká kontrolka uprostřed (po dobu 3 minut), čímž indikuje, že je nastaveno plánované nabíjení.
- Když je nastaveno plánované nabíjení, není zahájeno okamžitě, když je připojena nabíječka střídavého proudu nebo přenosná nabíječka (ICCB: In-Cable Control Box). Požadujete-li okamžité nabíjení, pomocí multimediálního systému deaktivujte nastavení plánovaného nabíjení nebo stiskněte tlačítko deaktivace plánovaného nabíjení (OFF).

Zamknutí nabíjecího konektoru



Můžete si zvolit, kdy se může nabíjecí konektor v nabíjecím vstupu zamknout a odemknout.

Řidič může zvolit režim zamknutí nabíjecího konektoru v režimu Uživatelská nastavení na displeji LCD zvolením možnosti „User Settings → Convenience → Locking Charging Cable“.

Kdy je nabíjecí konektor zamknutý

	Během nabíjení	Vždy	Nezamykat (je-li ve výbavě)
Před nabíjením	X	O	X
Během nabíjení	O	O	X
Nabíjení dokončeno	X	O	X

Režim Vždy zamknuto

Konektor se zamkne po zasunutí nabíjecího konektoru do nabíjecího vstupu. Konektor je zamknutý, dokud řidič neodemkne všechny dveře. Tento režim lze použít za účelem zabránění krádeži nabíjecího kabelu.

- Pokud je nabíjecí konektor odemknut po odemknutí všech dveří, ale není odpojen do 15 sekund, automaticky se znovu zamkne.
- Pokud není nabíjecí konektor odemknutý po odemknutí všech dveří a všechny dveře jsou znovu zamknuty, konektor se okamžitě automaticky znovu zamkne.

Režim Během nabíjení

Při zahájení nabíjení se konektor zamkne. Konektor se odemkne po dokončení nabíjení. Tento režim lze použít při nabíjení u veřejné nabíjecí stanice.

Režim Nezamykat (je-li ve výbavě)

Konektor se odemkne bez ohledu na stav nabíjení.

Stiskněte uvolňovací tlačítko nabíjecího konektoru a odpojte konektor.

Dbejte opatrnosti, aby nedošlo ke krádeži nabíjecího kabelu.

Opatření k nabíjení

- Nabíječka střídavého proudu



Podoba nabíječky a metoda nabíjení se mohou v závislosti na výrobci nabíječky lišit.



VÝSTRAHA

- Elektromagnetické vlny generované nabíječkou mohou mít vážný vliv na elektrická zařízení jako implantovaný kardiostimulátor.
Při použití elektrických zdravotnických zařízení jako implantovaný kardiostimulátor se zeptejte svého lékaře a výrobce zařízení, zde bude mít nabíjení elektrického vozidla vliv na jeho funkci.
- Před připojením k nabíječce a nabíjecímu vstupu zkontrolujte, zda není v konektoru nabíjecího kabelu a v zástrčce voda nebo nečistoty. V důsledku připojení za přítomnosti vody nebo nečistot v konektoru nabíjecího kabelu a zástrčce může dojít k požáru nebo zásahu elektrickým proudem.
- Při připojování kabelu k nabíječce a nabíjecímu vstupu vozidla dbejte na to, abyste se nedotkli nabíjecího konektoru, nabíjecí zástrčky a nabíjecího vstupu.

- Abyste zabránili zásahu elektrickým proudem během nabíjení, řiďte se následujícími pokyny:
 - Používejte vodotěsnou nabíječku.
 - Buďte opatrní, pokud při připojování nabíjecího kabelu nabíjecího konektoru a zástrčky dotýkáte mokřými rukama nebo, pokud stojíte ve vodě nebo sněhu.
 - Buďte opatrní, pokud je bouřka.
 - Buďte opatrní, když jsou nabíjecí konektor a zástrčka mokré.
- Pokud zpozorujete abnormální symptomy (zápach, kouř), okamžitě přerušete nabíjení.
- Pokud je izolace nabíjecího kabelu poškozená, okamžitě kabel za účelem preventivní ochrany před zásahem elektrickým proudem vyměňte.
- Před připojováním nebo odpojováním nabíjecího kabelu se ujistěte, že držíte rukojeť nabíjecího konektoru a nabíjecí zástrčku.
Pokud zatáhnete pouze za kabel (bez použití rukojeti), mohou se odpojit nebo poškodit vnitřní vodiče. To může vést k zásahu elektrickým proudem nebo požáru.



POZOR

- Nabíjecí konektor a zástrčku vždy udržujte v čistém a suchém stavu. Ujistěte se, že nabíjecí kabel uchováváte v podmínkách, kde není mokro nebo vlhko.
- K nabíjení elektrického vozidla vždy používejte nabíječku k tomu určenou. V důsledku použití jakékoliv jiné nabíječky může dojít k poruše.
- Před nabíjením akumulátoru vypněte vozidlo.
- Když je vaše vozidlo během nabíjení vypnuté, ventilátor chlazení v motorovém prostoru se může automaticky spustit. Během nabíjení se nedotýkejte ventilátoru chlazení.
- Buďte obezřetní, aby nabíjecí konektor nespadol na zem. Hrozí poškození nabíjecího konektoru.

VÝSTRAHA

- Pokud zpozorujete abnormální symptomy (zápach, kouř), okamžitě přerušete nabíjení.
- Pokud je izolace nabíjecího kabelu poškozená, okamžitě kabel za účelem preventivní ochrany před zásahem elektrickým proudem vyměňte.
- Před připojováním nebo odpojováním nabíjecího kabelu se ujistěte, že držíte rukojeť nabíjecího konektoru a nabíjecí zástrčku.

Pokud zatáhnete pouze za kabel (bez použití rukojeti), mohou se odpojit nebo poškodit vnitřní vodiče. To může vést k zásahu elektrickým proudem nebo požáru.

POZOR

- Nabíjecí konektor a zástrčku vždy udržujte v čistém a suchém stavu. Ujistěte se, že nabíjecí kabel uchováváte v podmínkách, kde není mokro nebo vlhko.
- Před nabíjením akumulátoru vypněte vozidlo.
- Když je vaše vozidlo během nabíjení vypnuté, ventilátor chlazení v motorovém prostoru se může automaticky spustit. Během nabíjení se nedotýkejte ventilátoru chlazení.
- Buďte obezřetní, aby nabíjecí konektor nespadol na zem. Hrozí poškození nabíjecího konektoru.

Postup kontroly symbolu na štítku nabíjení (pro Evropu)

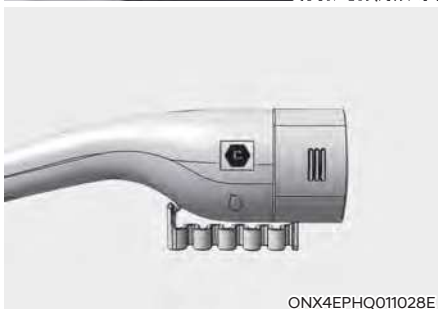

Štítek nabíjení se nachází na vnitřní straně krytu nabíjecího vstupu a vhodné symboly pro typ vašeho vozidla naleznete na výstupu nabíjecího konektoru.

Opatření k nabíjení střídavým proudem a přenosnou nabíječkou

1. Po otevření víčka nabíjení zkontrolujte symbol nabíjení ve spodní části varovného štítku
2. Zkontrolujte symbol nabíjecího konektoru na kabelu pro nabíjení střídavým proudem a kabelu nabíječky pro pomalé nabíjení
3. Po kontrole písmena abecedy symbolu nabíjení pokračujte k nabíjení (viz Tabulku symbolů na štítku elektrického nabíjení v této kapitole).



VÝSTRAHA

Při používání nabíjecího konektoru s neodpovídajícím symbolem hrozí nebezpečí poruchy, požáru, úrazu atd.

Štítek elektrického nabíjení



ONX4EPHQ011026L

1. Výstraha vysokého napětí
2. Symbol na víčku nabíjení
3. Podrobnosti naleznete v části „Postup kontroly symbolu na štítku nabíjení“ v této kapitole.
4. Nabíjecí napětí a proud \sim : Střídavý proud, jedna fáze
5. Symboly pro typ nabíjení. Viz „Tabulku symbolů na štítku elektrického nabíjení“.

Tabulka symbolů na štítku elektrického nabíjení

Nabíjení střídavým proudem a přenosnou nabíječkou

Typ napájení	Konfigurace	Typ příslušenství	Rozsah napětí	Symbol
Nabíjení střídavým proudem a přenosnou nabíječkou	7P	Konektor vozidla a zásuvka vozidla	≤ 480 V RMS	

Nabíjení střídavým proudem

- Nabíječka střídavého proudu



OLFP0Q5007K

Podoba nabíječky a metoda nabíjení se mohou v závislosti na výrobci nabíječky lišit.

Jak připojit nabíječku střídavého proudu

1. Sešlápněte brzdový pedál a zatáhněte parkovací brzdu.
2. Vypněte všechny spínače, zařaďte polohu P (parkování) a vypněte vozidlo.



©NX4EPHQ011022L

3. Pro otevření víčka nabíjení stiskněte jeho středovou hranu.

i Informace

Jestliže se víčko nabíjení neotevře, protože se kolem něj vytvořil led, jemně na víčko poklepejte nebo na ně zatlačte, aby se led rozlomil a víčko se uvolnilo. Víčko neotevírejte páčením. V případě potřeby postříkejte prostor kolem víčka schválenou

rozmrzovací kapalinou (nepoužívejte nemrznoucí směs do chladiče) nebo zajďte s vozidlem do teplého prostoru, kde led roztaje.

4. Zkontrolujte, zda není na nabíjecím konektoru a nabíjecím vstupu prach.



©TIMPHQ010006L

5. Uchopte nabíjecí konektor za rukojeť a zapojte jej do nabíjecího vstupu vozidla pro nabíjení střídavým proudem. Zatlačte na konektor, abyste slyšeli cvaknutí. Pokud není nabíjecí konektor řádně připojen k nabíjecímu terminálu, hrozí nebezpečí požáru.

i Informace

Režim nabíjecího konektoru AUTO/LOCK

Nabíjecí konektor je zamknut ve vstupu v okamžiku, který závisí na zvoleném režimu.

- **Režim LOCK:** Konektor se zamkne po zasunutí nabíjecího konektoru do nabíjecího vstupu.
- **Režim AUTO:** Při zahájení nabíjení se konektor zamkne.

Podrobnosti naleznete v části „Režim AUTO/LOCK nabíjecího konektoru“ v této kapitole.

■ Nabíječka střídavého proudu



6. Zapojte nabíjecí zástrčku do elektrické zásuvky nabíječky střídavého proudu, čímž se zahájí nabíjení.

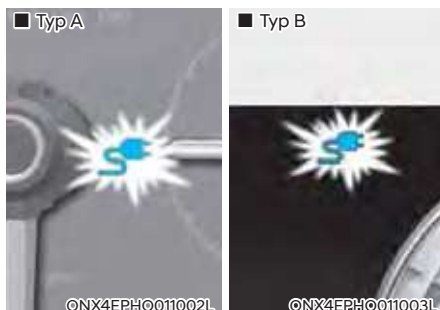

7. Zkontrolujte, zda svítí kontrolka nabíjení vysokonapětového akumulátoru ve sdruženém přístroji. Nabíjení neprobíhá, pokud kontrolka nabíjení nesvítí.

Pokud nejsou nabíjecí konektor a nabíjecí zástrčka správně připojeny, připojte pro nabíjení znovu nabíjecí kabel.

i Informace

- Přestože je nabíjení možné se spínačem zapalování v poloze ON/START, pro svou bezpečnost zahajte nabíjení se spínačem zapalování v poloze LOCK/OFF a se zařazenou polohou P (parkování). Po spuštění nabíjení můžete používat elektrické spotřebiče jako rádio po přepnutí spínače zapalování do polohy ACC nebo ON.
- Během nabíjení střídavým proudem může dojít ke zhoršení příjmu rádia.
- Přeřazení z polohy P (parkování) do polohy R (zpátečka) / N (neutrál) / D (jízda) zastaví proces nabíjení.
Chcete-li obnovit proces nabíjení, zařadte polohu P (parkování), přepněte spínač zapalování do polohy LOCK/OFF a odpojte nabíjecí kabel. Poté připojte nabíjecí kabel zpět.



0AEPHQ049818L

8. Po spuštění nabíjení se ve sdruženém přístroji na cca 1 minutu zobrazí předpokládaná doba nabíjení. Pokud během nabíjení otevřete dveře na straně řidiče, také se ve sdruženém přístroji na cca 1 minutu zobrazí předpokládaná doba nabíjení. Pokud je nastaveno plánované nabíjení, zobrazí se předpokládaná doba nabíjení jako „--“ .

i Informace

Čas potřebný pro nabití akumulátoru se může měnit v závislosti na stavu a životnosti vysokonapětového akumulátoru, technických údajích nabíječky a okolní teplotě.

Kontrola stavu nabíjení



0NX4EPHQ011020L

Při nabíjení vysokonapětového akumulátoru lze míru nabití zkontrolovat mimo vozidlo.

Klasifikace		Podrobnosti		Stav kontrolky nabíjení	
Režim	Stav			Nabíjecí vstup	Tlačítko nabíjení
A	PŘIPRAVENO	Nenabíjí se	0 – 65 %	Svítil (žlutě)	Nesvítil
			65 – 100 %	Svítil (zeleně)	Nesvítil
B	Ochrana pomocného akumulátoru / Varování vysokého napětí	Nabíjení 12V pomocného akumulátoru / Stav varování vysokého napětí		Svítil (červeně)	Nesvítil
C	Nabíjení	Nabíjení	0 – 65 %	Bliká (žlutě)	Nesvítil
			65 – 100 %	Bliká (zeleně)	Nesvítil
D	Nabíjení dokončeno	Nabíjení dokončeno (vypne se za 5 sekund)	100 %	Svítil (zeleně) → Zhasne	Nesvítil
E	Nabíjení selhalo	Chyba během nabíjení		Bliká (červeně)	Nesvítil
F	Pohotovostní stav plánovaného nabíjení	Probíhá vyhrazené nabíjení (vypne se po 3 minutách)		Nesvítil	Nesvítil
G	Chyba	Stav chyby komunikace CAN		Svítil (zeleně) → Svítil (oranžově) → Svítil (červeně)	Nesvítil

Jak odpojit nabíječku střídavého proudu

■ Nabíječka střídavého proudu



1. Po dokončení nabíjení vytáhněte nabíjecí zástrčku z elektrické zásuvky nabíjecí stanice střídavého proudu.



2. Přidržíte rukojeť nabíjecího konektoru a vytáhněte ho, přičemž držete stisknuté tlačítko (1).

i Informace

Za účelem ochrany nabíjecího kabelu proti krádeži nelze nabíjecí konektor odpojit ze vstupu, pokud jsou dveře zamknuté. Pro odpojení nabíjecího konektoru ze vstupu odemkněte všechny dveře.

Pokud má však vozidlo pro nabíjecí konektor nastaven režim AUTO, nabíjecí konektor se po dokončení nabíjení automaticky z nabíjecího vstupu odemkne.

Podrobnosti naleznete v části „Režim AUTO/LOCK nabíjecího konektoru“ v této kapitole.



3. Ujistěte se, že jste víčko nabíjení zcela zavřeli.
- * Víčko nabíjení nemá systém zamykání.

Nouzové odemknutí nabíjecího konektoru

■ Zavazadlový prostor



Pokud se nabíjecí konektor neodpojí kvůli vybití akumulátoru a závadě elektrických vodičů, otevřete dveře zavazadlového prostoru a lehce zatáhněte za nouzový kabel. Nabíjecí konektor se odpojí.

Pomalé nabíjení

■ Přenosná nabíječka



- (1) Kód a zástrčka (nastavení kódu)
- (2) Řídicí jednotka
- (3) Nabíjecí kabel a nabíjecí konektor

Pokud není k dispozici nabíjení střídavým proudem, můžete použít pomalé nabíjení pomocí elektrické sítě v domácnosti.

Jak nastavit úroveň nabíjecího proudu přenosné nabíječky

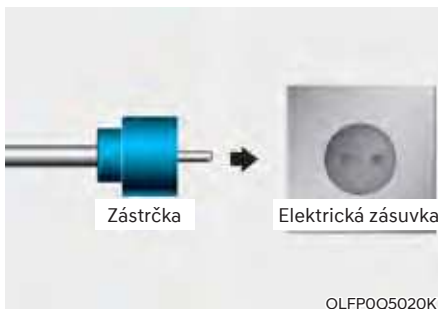

1. Než do zásuvky zapojíte zástrčku, ověřte jmenovitý proud příslušné elektrické zásuvky.
2. Zapojte zástrčku do domácí elektrické zásuvky.
3. Zkontrolujte displej na řídicí jednotce.

■ Připraveno



©NX4EPHQ011005L

■ Nabíjení



©NX4EPHQ011006L



©NX4EPHQ011024L

4. Ve stavu připravenosti nebo nabíjení, kdy indikátor poruchy neblíká, upravte úroveň nabití stisknutím tlačítka (1) na řídicí jednotce na déle než 2 sekundy. (Řiďte se typem nabíjecího kabelu a příkladem nastavení úrovně nabíjecího proudu.)
5. Údaj na displeji řídicí jednotky se s každým stisknutím tlačítka (1) mění mezi hodnotami 6 A, 8 A, 10 A a 12 A.
6. Když se na displeji zobrazí požadovaná úroveň nabití, stiskněte tlačítko (1) na řídicí jednotce na déle než 1 sekundu. Pokud tlačítko nestisknete do 10 sekund, vrátí se dříve nastavená úroveň nabití.
7. Po dokončení nastavení úrovně nabíjecího proudu zahajte nabíjení podle postupu pro pomalé nabíjení.

* Příklad nastavení úrovně nabíjecího proudu nabíječky ICCB (Tento příklad slouží pouze pro ilustraci. Situace se může lišit v závislosti na okolním prostředí.)

Proud zásuvky	Úroveň nabíjecího proudu ICCB	Displej řídicí jednotky
14–16 A	12 A	
13–12 A	10 A	
11–10 A	8 A	
9–8 A	6 A	

©NX4EPHQ011007L

Jak připojit přenosnou nabíječku (ICCB: In-Cable Control Box)

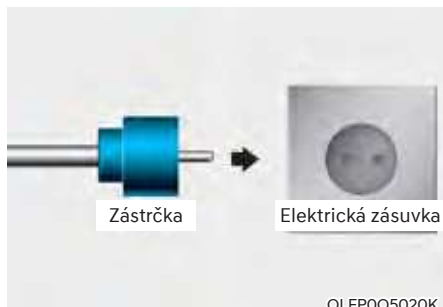

1. Zapojte zástrčku do domácí elektrické zásuvky.



2. Zkontrolujte, zda se na řídicí jednotce rozsvítí kontrolka zapnutí (zelená).
3. Sešlápněte brzdový pedál a zatáhněte parkovací brzdou.
4. Vypněte všechny spínače, zařadte polohu P (parkování) a vypněte vozidlo.



5. Pro otevření víčka nabíjení stiskněte jeho středovou hranu.

i Informace

Jestliže se víčko nabíjení neotevře, protože se kolem něj vytvořil led, jemně na víčko poklepejte nebo na ně zatlačte, aby se led rozlomil a víčko se uvolnilo. Víčko neotevírejte páčením. V případě potřeby postříkejte prostor kolem víčka schválenou rozmrazovací kapalinou (nepoužívejte nemrznoucí směs do chladiče) nebo zajedťte s vozidlem do teplého prostoru, kde led roztaje.

6. Zkontrolujte, zda není na nabíjecím konektoru a nabíjecím vstupu prach.



7. Uchopte nabíjecí konektor za rukojeť a zapojte jej do nabíjecího vstupu vozidla pro nabíjení střídavým proudem. Zatlačte na konektor, abyste slyšeli cvaknutí. Pokud není nabíjecí konektor řádně připojen k nabíjecímu terminálu, hrozí nebezpečí požáru.

i Informace

Režim nabíjecího konektoru AUTO/LOCK

Nabíjecí konektor je zamknut ve vstupu v okamžiku, který závisí na zvoleném režimu.

- **Režim LOCK:** Konektor se zamkne po zasunutí nabíjecího konektoru do nabíjecího vstupu.
- **Režim AUTO:** Při zahájení nabíjení se konektor zamkne.

Podrobnosti naleznete v části „Režim AUTO/LOCK nabíjecího konektoru“ v této kapitole.



ONX4EPHQ011006L

8. Nabíjení se spustí automaticky (kontrolka nabíjení bliká).

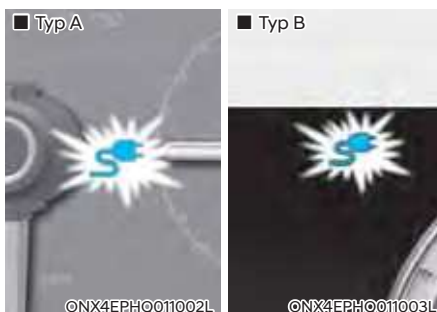

ONX4EPHQ011002L

ONX4EPHQ011003L

9. Zkontrolujte, zda svítí kontrolka nabíjení vysokonapětového akumulátoru ve sdruženém přístroji. Nabíjení neprobíhá, pokud kontrolka nabíjení nesvítí.

Pokud není nabíjecí konektor správně připojen, připojte ho pro nabíjení znovu.

i Informace

- Přestože je nabíjení možné se spínačem zapalování v poloze ON/START, pro svou bezpečnost zahajte nabíjení se spínačem zapalování v poloze LOCK/OFF a se zařazenou polohou P (parkování).

Po spuštění nabíjení můžete používat elektrické spotřebiče jako rádio po přepnutí spínače zapalování do polohy ACC nebo ON.

- Přeřazení z polohy P (parkování) do polohy R (zpátečka) / N (neutrál) / D (jízda) zastaví proces nabíjení.

Chcete-li obnovit proces nabíjení, zařaďte polohu P (parkování), přepněte spínač zapalování do polohy LOCK/OFF a odpojte nabíjecí kabel. Poté připojte nabíjecí kabel zpět.



OAEPHQ049818L

10. Po spuštění nabíjení se ve sdruženém přístroji na cca 1 minutu zobrazí předpokládaná doba nabíjení.

Pokud během nabíjení otevřete dveře na straně řidiče, také se ve sdruženém přístroji na cca 1 minutu zobrazí předpokládaná doba nabíjení.

Pokud je nastaveno plánované nabíjení, zobrazí se předpokládaná doba nabíjení jako „--“.

i Informace

Čas potřebný pro nabití akumulátoru se může měnit v závislosti na stavu a životnosti vysokonapěťového akumulátoru, technických údajích nabíječky a okolní teplotě.

Kontrola stavu nabíjení



©NX4EPHQ011020L

Při nabíjení vysokonapěťového akumulátoru lze míru nabití zkontrolovat mimo vozidlo.



Klasifikace		Podrobnosti		Stav kontrolky nabíjení	
Režim	Stav			Nabíjecí vstup	Tlačítko nabíjení
A	PŘIPRAVENO	Nenabíjí se	0 – 65 %	Svítil (žlutě)	Nesvítil
			65 – 100 %	Svítil (zeleně)	Nesvítil
B	Ochrana pomocného akumulátoru / Varování vysokého napětí	Nabíjení 12V pomocného akumulátoru / Stav varování vysokého napětí		Svítil (červeně)	Nesvítil
C	Nabíjení	Nabíjení	0 – 65 %	Bliká (žlutě)	Nesvítil
			65 – 100 %	Bliká (zeleně)	Nesvítil
D	Nabíjení dokončeno	Nabíjení dokončeno (vypne se za 5 sekund)	100 %	Svítil (zeleně) → Zhasne	Nesvítil
E	Nabíjení selhalo	Chyba během nabíjení		Bliká (červeně)	Nesvítil
F	Pohotovostní stav plánovaného nabíjení	Probíhá vyhrazené nabíjení (vypne se po 3 minutách)		Nesvítil	Nesvítil
G	Chyba	Stav chyby komunikace CAN		Svítil (zeleně) → Svítil (oranžově) → Svítil (červeně)	Nesvítil

Kontrolka stavu nabíjení pro přenosnou nabíječku

■ Řídicí jednotka



ONX4EPHQ011008L

Kontrolka		Podrobnosti
NAPÁJENÍ		Svítí: Jednotka je zapnutá
NABÍJENÍ		Svítí: nabíjení Bliká: Proudový limit kvůli vysoké teplotě zástrčky nebo vysoké vnitřní teplotě
PORUCHA		Bliká: Chyba během nabíjení

Kontrolka		Podrobnosti		
Kód chyby		Svítlí: Chyba při nabíjení / Chyba během autodiagnostiky		
		Kód chyby	Položka	Příčina
		E1	Komunikace CP	Chyba komunikace s vozidlem
		E2	Únik	Únik proudu
		E3		Chyba nabíječky
		E4	Teplota zástrčky	Varování před přehřátím zástrčky
		E5		Teplotní selhání zástrčky
		E6		Chyba nabíječky
		E7	Nadproud	Varování před nadproudem nabíjení
		E8	Vnitřní teplota	Přehřátí nabíječky
		E9		Chyba nabíječky
		F1	Spečení kontaktů relé	Chyba nabíječky
		F2	GM/I	Špatné uzemnění zásuvky
		F3	SMPS Chyba napájení	Chyba SMPS (chyba napětí)
		F4		Chyba SMPS (abnormální napětí)
		F5	Chyba napětí CP	Chyba napětí CP (-)
F6	Chyba napětí CP (+)			
F7	Chyba teplotního senzoru	Chyba teplotního senzoru zástrčky		
F8		Chyba interního teplotního senzoru desky plošných spojů		

Kontrolka		Podrobnosti			
NABÍJECÍ PROUD		Typ A	Typ B	Typ C	
		12 A	10 A	8 A	
		10 A	8 A	7 A	
		8 A	6 A	6 A	
	<p>Nabíjecí proud se změní při každém stisknutí tlačítka (1) na méně než jednu sekundu, když je nabíječka zapojená do elektrické zásuvky, avšak nikoli do vozidla.</p>		<p>* Řídicí jednotka</p> 		
	ONX4EPHQ011024L				

Stav / diagnostika / opatření



ONX4EPHQ011005L

- Nabíjecí konektor připojen k vozidlu (kontrolka napájení: svítí zeleně)
- Zástrčka zapojena do elektrické zásuvky (kontrolka napájení: svítí zeleně)

Doporučujeme vám kontaktovat autorizovaného opravce HYUNDAI.



ONX4EPHQ011006L

Během nabíjení (kontrolka napájení: svítí zeleně, kontrolka nabíjení: svítí modře)

Doporučujeme vám kontaktovat autorizovaného opravce HYUNDAI.



ONX4EPHQ011009L

Před připojením nabíjecího konektoru k vozidlu (kontrolka napájení: svítí zeleně, kontrolka poruchy: bliká červeně)

- Abnormální teplota
- Porucha ICCB (In-Cable Control Box)

Doporučujeme vám kontaktovat autorizovaného opravce HYUNDAI.



ONX4EPHQ011009L

Připojeno k vozidlu (kontrolka napájení: svítí zeleně, kontrolka poruchy: bliká červeně)

- Porucha diagnostického zařízení
- Únik proudu
- Abnormální teplota

Doporučujeme vám kontaktovat autorizovaného opravce HYUNDAI.



ONX4EPHQ011024L

Po odpojení a opětovném připojení síťové zástrčky je chyba odstraněna stisknutím tlačítka (1) na 2 sekundy nebo déle. Pokud chyba nezmizí, doporučujeme vám kontaktovat autorizovaného opravce HYUNDAI.



ONX4EPHQ011010L

Únik proudu je signalizován chybovým kódem „E2“ (kontrolka napájení: svítí zeleně, kontrolka poruchy: bliká červeně, zobrazuje se kód E2)

Doporučujeme vám kontaktovat autorizovaného opravce HYUNDAI.



ONX4EPHQ011011L

Režim úspory energie

- Okno displeje úrovně nabití zhasne, pokud se stav nezmění déle než 1 minutu

Doporučujeme vám kontaktovat autorizovaného opravce HYUNDAI.

Jako odpojit přenosnou nabíječku (ICCB: In-Cable Control Box)



1. Uchopte nabíjecí konektor za rukojeť a se zmáčknutým uvolňovacím tlačítkem konektor vytáhněte.

i Informace

Za účelem ochrany nabíjecího kabelu proti krádeži nelze nabíjecí konektor odpojit ze vstupu, pokud jsou dveře zamknuté. Pro odpojení nabíjecího konektoru ze vstupu odemkněte všechny dveře.

Pokud má však vozidlo pro nabíjecí konektor nastaven režim AUTO, nabíjecí konektor se po dokončení nabíjení automaticky z nabíjecího vstupu odemkne.

Podrobnosti naleznete v části „Režim nabíjecího konektoru AUTO/LOCK“ v této kapitole.



2. Ujistěte se, že víčko nabíjení zcela zavřeli.

* Víčko nabíjení nemá systém zamykání.



3. Odpojte zástrčku z domácí elektrické zásuvky. Při odpojování zástrčky netahejte za kabel.
4. Zavřete ochranný kryt nabíjecího konektoru tak, aby do terminálu nemohly proniknout nečistoty.
5. Nabíjecí kabel uložte za účelem ochrany do přihrádky pro kabel.

Nouzové odemknutí nabíjecího konektoru



Pokud se nabíjecí konektor neodpojí kvůli vybití akumulátoru a závadě elektrických vodičů, otevřete dveře zavazadlového prostoru a lehce zatáhněte za nouzový kabel. Nabíjecí konektor se odpojí.

Upozornění k přenosné nabíječce (ICCB: In-Cable Control Box)

- Používejte přenosnou nabíječku certifikovanou společností HYUNDAI Motors.
- Přenosnou nabíječku se nepokoušejte opravit, rozebrat nebo nastavit.
- Nepoužívejte prodlužovací kabel ani adaptér.
- V případě poruchy nabíječku již nepoužívejte.
- Nedotýkejte se zástrčky a nabíjecího konektoru mokřými rukama.
- Nedotýkejte se svorek konektoru pro nabíjení střídavým proudem a vstupu pro nabíjení střídavým proudem vozidla.
- Nabíjecí konektor nepřipojujte k napětí, které nesplňuje předpisy.
- Přenosnou nabíječku nepoužívejte, pokud je opotřebená, neizolovaná nebo jakkoliv poškozená.
- Jestliže jsou kryt nabíječky ICCB a konektor pro nabíjení střídavým proudem poškozené, prasknuté nebo jsou jakýmkoli jiným způsobem obnažené vodiče, přenosnou nabíječku nepoužívejte.
- Nenechte děti, aby obsluhovaly přenosnou nabíječku nebo se jí dotýkaly.

- Řídicí jednotku udržujte v suchu.
- Udržujte konektor pro nabíjení střídavým proudem nebo zástrčku prosté nečistot.
- Nestoupejte na kabel nebo šňůru. Za kabel ani šňůru netahejte, zabraňte jejich překroučení a ohnutí.
- Nenabíjejte během bouřky.
- Zabraňte pádu řídicí jednotky na zem a neodkládejte na ni těžké předměty.
- Během nabíjení neumísťujte do blízkosti nabíječky předmět, který by mohl způsobit zvýšení teploty.
- V důsledku nabíjení pomocí opotřebené nebo poškozené domácí elektrické zásuvky může dojít k zásahu elektrickým proudem. V případě pochybností ohledně stavu domácí elektrické zásuvky ji nechte zkontrolovat elektrikářem s licenci.
- Pokud se domácí elektrická zásuvka nebo jiné komponenty přehřívají nebo ucítíte zápach po spálení, okamžitě přestaňte přenosnou nabíječku používat.

Postup v případě náhlého zastavení nabíjení

Když se vysokonapěťový akumulátor nenabíjí, zkontrolujte následující:

1. Zkontrolujte nastavení nabíjení vozidla.
(Např. když je nastaveno plánované nabíjení, není zahájeno okamžitě, pokud je připojena nabíječka střídavého proudu nebo přenosná nabíječka (ICCB: In-Cable Control Box))
2. Zkontrolujte provozní stav nabíječky střídavého proudu a přenosné nabíječky.
(Kontrolka stavu nabíjení přenosné nabíječky, viz pasáž „Kontrola stavu nabíjení“ pro pomalé nabíjení, uvedená v této kapitole.)
* Způsob indikace stavu nabíjení se může u nabíječek různých výrobců lišit.
3. Když se vozidlo nenabíjí a ve sdruženém přístroji se objeví varovné hlášení, ověřte příslušné hlášení. Viz část „Hlášení na displeji LCD“ v této kapitole.
4. Pokud se vozidlo řádně nabíjí při použití jiné funkční nabíječky, obraťte se na výrobce nabíječky.
5. Pokud se vozidlo nenabíjí při použití jiné funkční nabíječky, doporučujeme vám obrátit se za účelem kontroly na autorizovaného opravce HYUNDAI.

JÍZDA S HYBRIDNÍM VOZIDLEM

Startování vozidla

Vozidla se systémem chytrého klíčku

1. Mějte u sebe chytrý klíček nebo jej nechte uvnitř vozidla.
2. Ujistěte se, že je parkovací brzda řádně zatažená.
3. Ujistěte se, že je zařazena poloha P (parkování). Se zařazenou polohou N (neutrál) nelze vozidlo nastartovat.
4. Sešlápněte brzdový pedál.
5. Stiskněte tlačítko start/stop motoru. Když hybridní systém nastartuje, rozsvítí se kontrolka „“.

Ať je motor studený nebo zahřátý, měl by být startován bez sešlápnutí pedálu akcelerace.

Po nastartování se ve sdruženém přístroji rozsvítí kontrolka „“. Více informací viz kapitola 6.

HOSPODÁRNÝ a BEZPEČNÝ PROVOZ hybridního systému

- Jezděte plynule. Zrychlujte zvolna a zachovávejte rovnoměrnou rychlost. Nestartujte „přískoky“. Nejezděte příliš rychle mezi světelnými křižovatkami. Je-li to možné, vyhněte se oblastem se silným provozem. Vždy udržujte dostatečnou vzdálenost od vozidel jedoucích před vámi, abyste se vyhnuli zbytečnému prudkému brzdění. Tím rovněž snížíte opotřebení brzd.
- Regenerativní brzda generuje energii při zpomalování vozidla.
- Když je výkon hybridního akumulátoru nízký, hybridní systém hybridní akumulátor automaticky nabije.
- Když spalovací motor běží se zařazenou polohou N (neutrál), hybridní systém nemůže generovat elektřinu. Hybridní akumulátor nelze nabíjet se zařazenou polohou N (neutrál).

Informace

V hybridním systému se spalovací motor spouští a vypíná automaticky. Když je hybridní systém v chodu, svítí kontrolka „“.

Spalovací motor se nastartuje automaticky v následujících situacích.

- Když je spalovací motor připraven k chodu.
- Když se nabíjí hybridní akumulátor.
- V závislosti na teplotě hybridního akumulátoru.



Speciální funkce

Zvuk hybridních vozidel se liší od zvuku vozidel se zážehovými motory. Za chodu hybridního systému můžete slyšet zvuk vycházející ze systému hybridního akumulátoru, který se nachází za zadním sedadlem. Pokud rychle sešlápnete pedál akcelerace, můžete slyšet neobvyklý zvuk. Když sešlápnete brzdový pedál, můžete slyšet zvuk regenerativního brzdového systému. Když hybridní systém vypnete nebo zapnete, můžete slyšet zvuk v motorovém prostoru. Pokud při zapnutém hybridním systému opakovaně sešlápnete brzdový pedál, můžete slyšet zvuk v motorovém prostoru. Žádný z těchto zvuků není známkou problému. Jedná se o normální charakteristiky hybridních vozidel.

Pokud nastane jakákoliv z níže uvedených situací, je normální, že v motorovém prostoru slyšíte zvuk motoru:

- Po vypnutí hybridního systému uvolníte brzdový pedál.
- Při zapnutém hybridním systému sešlápnete brzdový pedál.
- Když se otevrou dveře řidiče.

Když je hybridní systém zapnutý, spalovací motor může anebo nemusí běžet.

V takovém případě můžete pociťovat vibrace. Neznamená to poruchu. Když se rozsvítí kontrolka „“, hybridní systém je připraven k jízdě. I když je spalovací motor vypnutý, lze vozidlo provozovat, dokud svítí kontrolka „“.

POZNÁMKA

Hybridní systém obsahuje řadu elektronických součástí.

Vysokonapěťové komponenty jako kabely a jiné součásti mohou emitovat elektromagnetické vlny. I když elektromagnetické vlny zachycuje elektromagnetický kryt, mohou mít vliv na elektronická zařízení. Když se vozidlo delší dobu nepoužívá, hybridní systém se vybije. Vozidlo je nutné provozovat několikrát měsíčně. Doporučujeme jízdy trvající minimálně 1 hodinu nebo 16 km. Když je hybridní akumulátor vybitý nebo když není možné vozidlo nastartovat, obraťte se na autorizovaného opravce HYUNDAI.



VÝSTRAHA

- Když hybridní systém nastartujete se zařazenou polohou P (parkování), rozsvítí se ve sdruženém přístroji kontrolka „“. Řidič může s vozidlem jet, i když je spalovací motor vypnutý.
- Při opouštění vozidla je nutné vypnout hybridní systém nebo zařadit polohu P (parkování). Když neúmyslně sešlápnete pedál akcelerace nebo když není zařazena poloha P (parkování), vozidlo se prudce rozjede a může způsobit vážná nebo smrtelná zranění.

Systém virtuálního zvuku motoru (VESS)



Systém virtuálního zvuku motoru generuje zvuk motoru pro chodce, aby vozidlo slyšeli, neboť při pohonu na elektromotor není vozidlo dostatečně hlučné.

- Jestliže je po nastartování vozidla přeřazeno z polohy P (parkování), systém VESS bude vydávat zvuk.
- Když zařazena poloha R (zpátečka), bude znít doplňkový varovný zvuk.

Jaká je funkce regenerativního brzdění?

Využívá elektrický motor při zpomalování a brzdění a transformuje kinetickou energii na elektrickou za účelem nabíjení vysokonapěťového akumulátoru.

Akumulátor

- Hybridní vozidlo
 - Vozidlo obsahuje vysokonapěťový akumulátor, který pohání motor a klimatizaci, a integrovaný 12V lithium-iontový polymerový akumulátor v rámci akumulátoru HEV, který napájí světla, stěrače a audiosystém.
 - Integrovaný 12V akumulátor se nabíjí automaticky, když je vozidlo v pohotovostním režimu ().
- Plug-in hybridní vozidlo
 - Vozidlo je vybaveno vysokonapěťovým akumulátorem, který pohání elektromotor a klimatizaci a pomocným akumulátorem (12 V), který napájí světla, stěrače a audiosystém.
 - Pomocný akumulátor se nabíjí automaticky, když je vozidlo v pohotovostním režimu ().

Ukazatel stavu hybridního systému

Ukazatel výkonu



Ukazatel stavu hybridního systému indikuje, zda je stávající jízda palivově účinná či nikoliv.

- **CHARGE (NABÍJENÍ):**
Indikuje, že je energie produkovaná vozidlem měněna na elektrickou energii. (rekuperace energie)
- **ECO:**
Indikuje, že vozidlo jede způsobem šetrným k životnímu prostředí.
- **POWER (VÝKON):**
Indikuje, že vozidlo překročilo rozsah stylu jízdy šetrného k životnímu prostředí.

V souladu s ukazatelem stavu hybridního systému se rozsvítí nebo zhasne kontrolka „EV“.

- Kontrolka „EV“ svítí: vozidlo je poháněno elektrickým motorem nebo je vypnutý spalovací motor.
- Kontrolka „EV“ nesvítí: vozidlo je poháněno spalovacím motorem.

Ukazatel stavu nabití hybridního akumulátoru



Tento ukazatel indikuje zbývajícím stav nabití hybridního akumulátoru. Pokud se stav nabití blíží úrovni „L“ (nížká), vozidlo automaticky nastartuje spalovací motor pro nabíjení akumulátoru.

Nicméně pokud se ukazatel stavu nabití blíží úrovni „L (nížká)“ a rozsvítí se servisní ukazatel (⚠) nebo kontrolka poruchy (MIL) (⚠), doporučujeme nechat vozidlo zkontrolovat u autorizovaného opravce HYUNDAI.

Režim Plug-in Hybrid (plug-in hybridní vozidlo)



Stisknutím tlačítka [EV/HEV] se mění režimy plug-in hybridního systému mezi elektrickým režimem (CD) hybridním režimem (CS).

Při každé změně režimu se ve sdruženém přístroji zobrazí příslušný symbol, viz níže.



Kontrolka plug-in hybridního režimu

- Režim CD (vybíjení nabití, elektrický režim): K pohonu vozidla se používá vysokonapěťový (hybridní) akumulátor.
- Režim AUTO: Režim CD a CS jsou voleny automaticky podle jízdních podmínek.
- Režim CS (udržování nabití, hybridní režim): K pohonu vozidla se používá vysokonapěťový (hybridní) akumulátor a zážehový motor.

i Informace

I když je akumulátor dostatečně nabitý a je možné jet v elektrickém režimu, může se v některých místech kvůli ochraně systému spustit zážehový motor.

Obrazovka multimediálního systému (plug-in hybridní vozidlo) (je-li ve výbavě)



Stiskněte [PHEV] na obrazovce [Home] nebo [All menus] a zobrazí se nabídky související s plug-in hybridním pohonem ([ECO driving], [Energy information], [EV range], [Set charging times], [Charging stations], [Petrol stations]).

Podrobnosti naleznete v samostatném návodu k multimediálnímu systému, který byl dodán s vaším vozidlem.

Ochrana pomocného akumulátoru+ (plug-in hybridní vozidlo)

Ochrana pomocného akumulátoru+ je funkcí monitorující stav nabití pomocného 12V akumulátoru. Když je úroveň nabití pomocného akumulátoru nízká, hlavní vysokonapěťový akumulátor jej nabije.

i Informace

Funkce ochrany pomocného akumulátoru+ je při dodání vozidla zapnutá. Pokud funkci nepotřebujete, můžete ji vypnout v režimu Uživatelská nastavení ve sdruženém přístroji. Více informací viz následující strana.

Režim

- Cyklický režim:

Když je vozidlo vypnuté a všechny dveře, kapota a dveře zavazadlového prostoru jsou zavřené, funkce ochrany pomocného akumulátoru+ se periodicky aktivuje v závislosti na stavu pomocného akumulátoru.

- Automatický režim:

Když je spínač zapalování v poloze ON a je připojený nabíjecí konektor, tato funkce se aktivuje v závislosti na stavu pomocného akumulátoru, aby se zabránilo přebití pomocného akumulátoru.

i Informace

- Funkce ochrany pomocného akumulátoru+ se aktivuje maximálně na 20 minut. Pokud se funkce ochrany pomocného akumulátoru+ aktivuje více než 10krát za sebou, tato funkce se v automatickém režimu přestane aktivovat s tím, že nejspíš došlo k problému s pomocným akumulátorem. V tomto případě s vozidlem po určitou dobu jed'te. Tato funkce se začne aktivovat, pokud pomocný akumulátor začne opět fungovat běžným způsobem.
- Funkce ochrany pomocného akumulátoru+ nemůže zabránit vybití akumulátoru, pokud je pomocný akumulátor poškozený, opotřebený, používá se jako zdroj energie nebo se používají neschválená elektronická zařízení.
- Pokud byla aktivována funkce ochrany pomocného akumulátoru+, může se snížit úroveň nabití vysokonapěťového akumulátoru.

Nastavení systému



Řidič může aktivovat funkci ochrany pomocného akumulátoru+ otočením spínače zapalování do polohy ON a zvolením:

„User Settings → Other → Aux. Battery Saver+“

Funkce ochrany pomocného akumulátoru+ se deaktivuje, když řidič zruší nastavení systému.

! VÝSTRAHA



Když se funkce aktivuje, kontrolka nabíjení bude rychle blikat a ve vozidle bude proudit elektřina o vysokém napětí. Nedotýkejte se vysokonapěťového kabelu (oranžový), konekturu ani žádných elektrických komponentů a zařízení. Hrozí zásah elektrickým proudem a následná zranění. Vaše vozidlo nesmí být žádným způsobem upravováno. Hrozí snížení výkonu vozidla a nehoda.

Varovné kontrolky a kontrolky

Kontrolka připravenosti



Tato kontrolka se rozsvítí:

když je vozidlo připraveno k jízdě.

- Svítí: je možná normální jízda.
- Nesvítí: normální jízda není možná nebo došlo k problému.
- Bliká: nouzová jízda.

Když kontrolka připravenosti nesvítí nebo bliká, je problém se systémem. Pokud tato situace nastane, doporučujeme vám nechat vozidlo zkontrolovat u autorizovaného opravce HYUNDAI.

Kontrolka režimu „EV“



Tato kontrolka se rozsvítí:

Tato kontrolka se rozsvítí, když je vozidlo poháněno elektrickým motorem.

Kontrolka připojení nabíjecího konektoru (plug-in hybridní vozidlo)



Tento indikátor se rozsvítí červeně, když je připojen nabíjecí kabel.

Servisní varovná kontrolka



Tato varovná kontrolka se rozsvítí:

- Když přepnete spínač zapalování nebo tlačítko start/stop motoru do polohy ON.
 - Servisní varovná kontrolka se rozsvítí zhruba na 3 sekundy a po provedení všech kontrol zhasne.
- Když dojde k problému systému řízení hybridního vozidla nebo hardwaru.

Pokud se varovná kontrolka rozsvítí za jízdy nebo nezhasne po nastartování vozidla, doporučujeme vám nechat vozidlo zkontrolovat autorizovaným opravcem HYUNDAI.

Varovná kontrolka regenerativní brzdy



Tato varovná kontrolka se rozsvítí:

Když nefunguje regenerativní brzda a brzda řádně nebrzdí. Následkem toho se současně rozsvítí varovná kontrolka brzdy (červeně) a varovná kontrolka regenerativní brzdy (žlutě).

Pokud tato situace nastane, jedte opatrně a doporučujeme vám nechat vozidlo zkontrolovat u autorizovaného opravce HYUNDAI. K ovládání brzdového pedálu bude potřebná větší síla než normálně a brzdná dráha se může prodloužit.

Hlášení na displeji LCD

**„Ready to start driving“
(Připraveno k jízdě)**



OOSHQ019003L

Toto hlášení se zobrazí, když je vozidlo připraveno k jízdě.

**„Check regenerative brakes“
(Zkontrolujte regenerativní brzdy)**

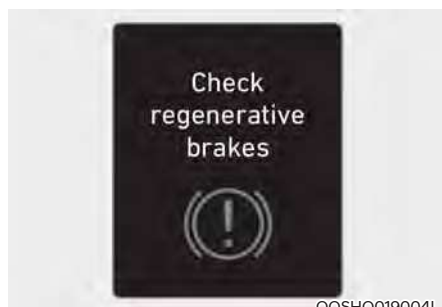

OOSHQ019004L

Toto hlášení se zobrazí, pokud je výkon brzd nízký nebo regenerativní brzda nefunguje správně z důvodu poruchy brzdového systému.

V takovém případě může být reakce brzdového pedálu pomalejší a brzdná dráha se může prodloužit.

**„Stop vehicle and check brakes“
(Zastavte vozidlo a zkontrolujte brzdy)**



OOSHQ019006L

Toto hlášení se zobrazí, pokud došlo k poruše brzdového systému.

Pokud tato situace nastane, zaparkujte vozidlo na bezpečném místě.

Doporučujeme nechat vůz odtáhnout k autorizovanému opravci HYUNDAI a nechat ho zkontrolovat.

**„Check Hybrid system“
(Zkontrolujte hybridní systém)**



OOSHQ019005L

Toto hlášení se zobrazí, pokud je problém s řídicím hybridním systémem. Pokud se zobrazí toto varovné hlášení, zdržte se řízení vozidla.

Pokud tato situace nastane, doporučujeme vám nechat vozidlo zkontrolovat u autorizovaného opravce HYUNDAI.

„Stop safely and check Hybrid system“ (Bezpečně zastavte a zkontrolujte hybridní systém)



OOSHQ019007L

Toto hlášení se zobrazí, pokud je problém s řídicím hybridním systémem. Dokud nebude problém vyřešen, bude blikat kontrolka „“ a znít varovný zvuk. Pokud se zobrazí toto varovné hlášení, zdržte se řízení vozidla.

Pokud tato situace nastane, doporučujeme vám nechat vozidlo zkontrolovat u autorizovaného opravce HYUNDAI.

„Check Hybrid system. Do not start engine“ (Zkontrolujte hybridní systém. Nestartujte motor.)



OOSHQ019008L

Toto hlášení se zobrazí, pokud je napětí hybridního akumulátoru příliš nízké. Varovný zvuk bude znít, dokud nebude problém vyřešen. Pokud se zobrazí toto varovné hlášení, zdržte se řízení vozidla.

Pokud tato situace nastane, doporučujeme vám nechat vozidlo zkontrolovat u autorizovaného opravce HYUNDAI.

„Stop safely and check power supply“ (Bezpečně zastavte a zkontrolujte napájení)



OOSHQ019009L

Toto hlášení se zobrazí, pokud je porucha v systému napájení.

Pokud tato situace nastane, zaparkujte vozidlo na bezpečném místě.

Doporučujeme nechat vůz odtáhnout k autorizovanému opravci HYUNDAI a nechat ho zkontrolovat.

„Check virtual engine sound system“ (Zkontrolujte systém virtuálního zvuku motoru)



OOSHQ019010L

Toto varovné hlášení se zobrazí, pokud je problém se systémem virtuálního zvuku motoru.

Pokud tato situace nastane, doporučujeme vám nechat vozidlo zkontrolovat u autorizovaného opravce HYUNDAI.

„Refill inverter coolant“ (Doplňte chladicí kapalinu invertoru)



OOSHQ019012L

Toto hlášení se zobrazí, jestliže je chladicí kapalina invertoru téměř prázdná.

Musíte doplnit chladicí kapalinu invertoru.

„Park with engine on to charge battery“ (Pro nabití akumulátoru zaparkujte vozidlo a nechte běžet motor)



OOSHQ019013L

Toto hlášení se zobrazí, pokud je napětí hybridního akumulátoru příliš nízké.

Pokud tato situace nastane, vozidlo zaparkujte na bezpečném místě a počkejte, dokud se hybridní akumulátor nenabije.

„Start engine to avoid battery discharge“ (Nastartujte motor, aby nedošlo k vybití akumulátoru)



OOSHQ019027L

Toto hlášení se zobrazí pro informování řidiče, že 12V akumulátor se může vybitet, pokud bude spínač zapalování v poloze ON (aniž by svítila kontrolka )

Integrovaný 12V akumulátor se nabíjí automaticky, když je vozidlo v pohotovostním režimu ()

**„Unplug vehicle to start“
(Pro nastartování odpojte vozidlo)
(plug-in hybridní vozidlo)**



OAEPHQ049829L

Toto hlášení se zobrazí při startování motoru bez odpojení nabíjecího kabelu. Odpojte nabíjecí kabel a poté nastartujte vozidlo.

**„Charging stopped. Check the AC charger“
(Nabíjení zastaveno.
Zkontrolujte nabíječku střídavého proudu.)**



O0SEV048131L

- Toto varovné hlášení se zobrazí při zastavení nabíjení z následujících důvodů:
 - Došlo k problému s nabíječkou střídavého proudu
 - Externí nabíječka střídavého proudu přestala nabíjet
 - Nabíjecí kabel je poškozený

V takovém případě zkontrolujte, zda nedošlo k problému u externí nabíječky střídavého proudu nebo nabíjecího kabelu.

Pokud k tomuto problému dojde při nabíjení vozidla správně fungující nabíječkou střídavého proudu nebo originální přenosnou nabíječkou HYUNDAI, doporučujeme vám nechat vozidlo zkontrolovat u autorizovaného opravce HYUNDAI.

„Charging stopped. Check the cable connection“ (Nabíjení zastaveno. Zkontrolujte připojení kabelu.)



OOSEV048196L

Toto varovné hlášení se zobrazí při zastavení nabíjení z důvodu nesprávného připojení nabíjecího konektoru do nabíjecího vstupu.

V takovém případě nabíjecí konektor vytáhněte a znovu jej zapojte a ověřte, zda existuje problém s nabíjecím konektorem a nabíjecím vstupem (vnější poškození, nečistoty apod.).

Pokud k tomuto problému dojde při nabíjení vozidla vyměněným nabíjecím kabelem nebo originální přenosnou nabíječkou HYUNDAI, doporučujeme vám nechat vozidlo zkontrolovat u autorizovaného opravce HYUNDAI.

„Remaining time“ (Zbývající čas) (plug-in hybridní vozidlo)



OAEPHQ049818L

Toto hlášení zobrazuje čas zbývající do plného nabití akumulátoru.

„Wait until fuel door unlocks“ (Počkejte, až se odemknou dvířka plnicího hrdla palivové nádrže) (plug-in hybridní vozidlo)



OTMPHQ010032L

Toto hlášení se zobrazí, když se pokusíte odemknout dvířka plnicího hrdla palivové nádrže, zatímco je palivová nádrž pod tlakem. Počkejte, až se uvolní tlak v palivové nádrži.

POZNÁMKA

- Může trvat až 20 sekund, než se dvířka plnicího hrdla palivové nádrže odemknou.
- Jestliže se dvířka plnicího hrdla palivové nádrže neotevrou, protože se kolem nich vytvořil led, jemně na dvířka poklepejte nebo na ně zatlačte, aby se led rozlomil a dvířka se uvolnila.
- Dvířka neotevírejte páčením. V případě potřeby postříkejte prostor kolem dvířek schválenou rozmrazovací kapalinou (nepoužívejte nemrznoucí směs do chladiče) nebo zajed'te s vozidlem do teplého prostoru, kde led roztaje.

„Check fuel door“ (Zkontrolujte dvířka plnicího hrdla palivové nádrže) (plug-in hybridní vozidlo)



0AEPHQ049831L

Toto hlášení se zobrazí, jestliže se dvířka plnicího hrdla palivové nádrže otevrou za jízdy, nebo dojde k abnormální situaci.

„Wait until fuel door opens“ (Počkejte, až se otevrou dvířka plnicího hrdla palivové nádrže) (plug-in hybridní vozidlo)



0AEPHQ049830L

Toto hlášení se zobrazí, když se pokusíte otevřít dvířka plnicího hrdla palivové nádrže a v nádrži je přetlak. Počkejte, až se uvolní tlak v palivové nádrži.

„Shift to P to charge“ (Pro nabíjení zařad'te polohu P) (plug-in hybridní vozidlo)



0AEPHQ049833L

Toto hlášení se zobrazí, když je připojen nabíjecí konektor a je zařazena poloha R (zpátečka), N (neutrál) nebo D (jízda). Zařad'te polohu P (parkování) a znovu spusťte proces nabíjení.

**„Switching to Hybrid mode to allow heating or air conditioning“
(Přepnutí do hybridního režimu, aby se umožnilo vytápění nebo klimatizace) (plug-in hybridní vozidlo)**



0AEPHQ049842L

Toto hlášení se zobrazí, když se vozidlo automaticky přepne do režimu HEV, aby se umožnilo vytápění nebo klimatizace. K této situaci dochází, když je teplota chladicí kapaliny nízká (pod 14 °C) a řidič zapne vytápění nebo klimatizaci.

Jakmile teplota chladicí kapaliny vzroste nad 14 °C nebo řidič vypne vytápění či klimatizaci, vozidlo se vrátí do výchozího režimu (EV).

**„Maintaining Hybrid mode to allow heating or air conditioning“
(Zachování hybridního režimu, aby se umožnilo vytápění nebo klimatizace) (plug-in hybridní vozidlo)**



0AEPHQ049841L

Toto hlášení se zobrazí, když vozidlo zachová režim HEV, aby se umožnilo vytápění nebo klimatizace. Režim se nezmění, když řidič stiskne tlačítko [HEV] a chce přepnout z režimu HEV do režimu EV, pokud je zapnuté vytápění nebo klimatizace a teplota chladicí kapaliny je nižší než 14 °C.

„Low/High System Temp. Maintaining Hybrid mode“ (Vysoká/nízká teplota systému. Zachování hybridního režimu.) (plug-in hybridní vozidlo)



0AEPHQ049834L

0AEPHQ049835L

Toto hlášení se zobrazí, když je teplota vysokonapětového (hybridního) akumulátoru příliš nízká nebo příliš vysoká. Toto varovné hlášení slouží k ochraně akumulátoru a hybridního systému.

„Low/High System Temp. Switching to Hybrid mode“ (Vysoká/nízká teplota systému. Přepnutí do hybridního režimu.) (plug-in hybridní vozidlo)



Toto hlášení se zobrazí, když je teplota vysokonapěťového (hybridního) akumulátoru příliš nízká nebo příliš vysoká. Toto varovné hlášení slouží k ochraně akumulátoru a hybridního systému.

„Switching to Hybrid mode to lubricate engine“ (Přepnutí do hybridního režimu pro promazání motoru) (plug-in hybridní vozidlo)



Toto hlášení se zobrazí, když se vozidlo automaticky přepne do režimu HEV za účelem promazání motoru, když je spínač zapalování v poloze ON.

„Maintaining Hybrid mode to protect engine“ (Zachování hybridního režimu pro ochranu motoru) (plug-in hybridní vozidlo)



Toto hlášení se zobrazí při stisknutí tlačítka [HEV], ale nelze přepnout z režimu HEV do EV kvůli mazání motoru.

„Exit SPORT to switch to electric mode“ (Pro přechod do elektrického režimu ukončete režim SPORT) (plug-in hybridní vozidlo)



Toto hlášení se zobrazí při stisknutí tlačítka [HEV], ale nelze přepnout z režimu HEV do EV, protože je zapnutý režim SPORT.

Tok energie

Hybridní systém informuje řidiče o toku energie v jednotlivých provozních režimech. Za jízdy je stávající tok energie specifikován pomocí 11 režimů.

Zastavení vozidla



Vozidlo stojí.
(Žádný tok energie)

Pohon EV

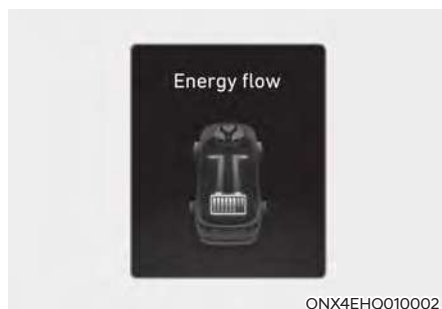

Vozidlo je poháněno pouze výkonem elektromotoru.
(Akumulátor → Kolo)

Navýšení výkonu

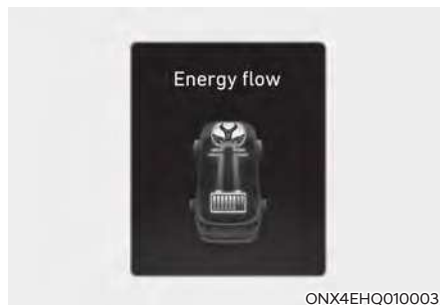

Vozidlo je poháněno výkonem elektromotoru i spalovacího motoru.
(Akumulátor a spalovací motor → Kolo)

Pohon pouze spalovacím motorem



Vozidlo je poháněno pouze výkonem spalovacího motoru.
(Spalovací motor → Kolo)

Spalovací motor jako alternátor



Pokud vozidlo stojí, vysokonapěťový akumulátor je nabíjen spalovacím motorem.

(Spalovací motor → Akumulátor)

Motorová brzda



Brzdění motorem je využíváno ke zpomalení vozidla.

(Kolo → Spalovací motor)

Regenerace



Vysokonapěťový akumulátor je nabíjen regenerativním brzdovým systémem.

(Kolo → Akumulátor)

Rezerva výkonu



Spalovací motor je současně využíván k pohonu vozidla i k nabíjení vysokonapěťového akumulátoru.

(Spalovací motor → Kolo a akumulátor)

Spalovací motor jako alternátor / pohon elektromotorem



ONX4EHQ010009

Spalovací motor nabíjí vysokonapěťový akumulátor. Vozidlo je poháněno výkonem elektromotoru.

(Spalovací motor → Akumulátor → Kolo)

Spalovací motor jako alternátor / regenerace

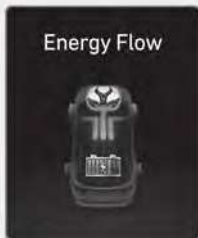

ONX4E040025

Spalovací motor a regenerativní brzdový systém nabíjí vysokonapěťový akumulátor.

(Spalovací motor a kolo → Akumulátor)

Motorová brzda / regenerace

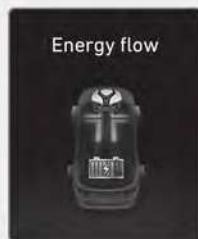

ONX4EHQ010010

Brzdění motorem je současně využíváno ke zpomalení vozidla i k nabíjení vysokonapěťového akumulátoru.

(Kolo → Spalovací motor a akumulátor)

„Start engine to avoid battery discharge“ (Nastartujte motor, aby nedošlo k vybití akumulátoru)



ODN8HQ019030L

Pokud motor neběží, když je tlačítko start/stop motoru po nějakou dobu v poloze ACC nebo ON, akumulátor se může vybit. Nastartujte motor, aby nedošlo k vybití 12V akumulátoru.

BEZPEČNOSTNÍ UPOZORNĚNÍ PRO HYBRIDNÍ SYSTÉM

Komponenty hybridního vozidla

Systém vysokonapětového akumulátoru

- HPCU (řídící jednotka hybridního pohonu) *1

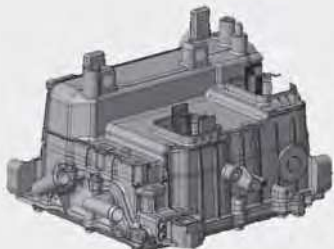

OTMHQ010013

- Systém vysokonapětového akumulátoru *2 (hybridní vozidlo)



ONX4HQ010012

- Systém vysokonapětového akumulátoru *2 (plug-in hybridní vozidlo)



ONX4EPHQ011017L

*1: Umístěný v motorovém prostoru

*2: Umístěný pod zadními sedadly

⚠ VÝSTRAHA

Nikdy se nedotýkejte komponentů označených oranžovou barvou nebo štítkem vysokého napětí, včetně vodičů, kabelů a spojů. V případě poškození nebo chybějící izolace nebo krytu může dojít k vážným nebo smrtelným zraněním elektrickým proudem.

⚠ VÝSTRAHA

Při výměně pojistek v motorovém prostoru se nikdy nedotýkejte HPCU. HPCU přenáší vysoké napětí. V důsledku kontaktu s HPCU může dojít k vážným nebo smrtelným zraněním elektrickým proudem.

⚠ VÝSTRAHA

V hybridním systému využívá hybridní akumulátor vysoké napětí k napájení motoru a dalších komponentů. Systém vysokonapětového akumulátoru může být velmi nebezpečný.

Nikdy se nedotýkejte hybridního systému. V případě kontaktu se systémem hybridního akumulátoru hrozí vážná nebo smrtelná zranění.

POZOR

- Do prostoru za vysokonapětovým akumulátorem neumísťujte žádné předměty. V případě nárazu může být akumulátor nestabilní nebo se může zhoršit jeho výkon.
- Na oblast nad zavazadlovým prostorem příliš netlačte ani zde neumísťujte žádné předměty. V opačném případě může dojít k poškození skříně vysokonapětového akumulátoru a k následnému ohrožení bezpečnosti nebo zhoršení výkonu.
- Při nakládání hořlavých kapalin do zavazadlového prostoru buďte opatrní. Může dojít k provozním a bezpečnostním problémům, když kapalina vyteče a pronikne do vysokonapětového akumulátoru.

■ Hnací motor *3



OTMHQ010015

*3: Umístěný v motorovém prostoru

VÝSTRAHA

- Nedemontujte vysokonapětový konektor motoru. Vysokonapětový konektor motoru může obsahovat reziduální vysoké napětí. V důsledku kontaktu s vysokým napětím může dojít k vážným nebo smrtelným zraněním.
- Doporučujeme vám nechat hybridní systém vozidla zkontrolovat nebo opravit u autorizovaného opravce HYUNDAI.

VÝSTRAHA

- Nedemontujte ani nemontujte systém vysokonapětového akumulátoru. V opačném případě může dojít k zásahu elektrickým proudem a následnému smrtelnému nebo vážnému zranění.
- V případě nesprávné demontáže nebo montáže komponentů hybridního systému může dojít k narušení výkonnosti nebo spolehlivosti vašeho vozidla.
- Pokud se elektrolyt dostane do kontaktu s vaší pokožkou, oblečením nebo očima, okamžitě zasažené místo opláchněte velkým množstvím čerstvé vody. Co nejdříve vyhledejte lékařskou pomoc pro vyšetření očí.

VÝSTRAHA

Nikdy nedemontujte ani nemontujte systém vysokonapětového akumulátoru.

- Pokud demontujete nebo montujete systém vysokonapětového akumulátoru, může dojít ke zkrácení životnosti a narušení výkonnosti vozidla.
- Pokud chcete zkontrolovat systém vysokonapětového akumulátoru, nechte vozidlo prohlédnout u autorizovaného opravce HYUNDAI.
- Nedotýkejte se vysokonapětového akumulátoru a vysokonapětového kabelu připojeného k motoru (oranžová barva). Hrozí vážné popálení a zásah elektrickým proudem. Pro svoji bezpečnost se nedotýkejte krytu elektronických komponentů a elektronického kabelu. Nedemontujte kryt elektronických komponentů a elektronického kabelu. Zejména se nikdy nedotýkejte systému vysokonapětového akumulátoru, když je hybridní systém v provozu. V opačném případě hrozí smrtelné nebo vážné zranění.

VÝSTRAHA

- Nikdy nepoužívejte moduly (vysokonapětový akumulátor, invertor a konvertor) k jakýmkoliv jiným účelům.
- Za účelem nabíjení vysokonapětového akumulátoru nepoužívejte neschválenou nabíječku. V opačném případě hrozí smrtelné nebo vážné zranění.
- Vysokonapětový systém nikdy neumísťujte do blízkosti ohně.
- Do modulu nikdy nevrtejte nebo neklepejte. Jinak se může poškodit. Hrozí zásah elektrickým proudem a následně vážné nebo smrtelné zranění.

POZNÁMKA

- Je-li vozidlo lakováno vypalovací barvou, nepřekračujte dobu 30 minut při 70 °C nebo 20 minut při 80 °C.
- Nečistěte motorový prostor vodou. Voda může způsobit zásah elektrickým proudem a poškození elektronických komponent.

VÝSTRAHA

Toto hybridní vozidlo využívá ke generování vysokého napětí invertor a konvertor hybridního akumulátoru. Vysoké napětí v systému hybridního akumulátoru je velmi nebezpečné a může způsobit vážné popálení a zásah elektrickým proudem. Hrozí smrtelné nebo vážné zranění.

- Pro svoji bezpečnost se nikdy nedotýkejte systému hybridního akumulátoru včetně jeho komponentů, kabelů a konektorů ani je nevyměňujte nebo nedemontujte. V opačném případě hrozí vážné popálení nebo zásah elektrickým proudem a následně vážné nebo smrtelné zranění.
- Když je hybridní akumulátor v provozu, může se zahřát. Vždy buďte opatrní, neboť vysoké napětí může způsobit popálení nebo zásah elektrickým proudem.
- Zabraňte kontaktu HPCU, HSG, motoru a pojistek s vodou. V případě kontaktu komponentů hybridního systému s vodou nebo jinou kapalinou může dojít k zásahu elektrickým proudem.

Servisní blokovací konektor



V nouzové situaci přerušete kabel servisního blokovacího konektoru, abyste odpojili akumulátor.

VÝSTRAHA

Nikdy neodpojujte servisní blokovací konektor ani nepřetěžujte kabel, pokud se nenacházíte v nouzové situaci. Mohlo by dojít k vážným problémům, například k nemožnosti nastartovat vozidlo.

Chladicí vedení hybridního akumulátoru



Chladicí vedení hybridního akumulátoru se nachází uprostřed mezi zadními sedadly. Chladicí vedení ochlazuje hybridní akumulátor. Pokud je chladicí vedení hybridního akumulátoru blokováno, může se hybridní akumulátor přehřát.

Chladicí vedení hybridního akumulátoru čistěte pravidelně suchou utěrkou.

VÝSTRAHA

- Chladicí vedení hybridního akumulátoru nikdy nečistěte mokrou utěrkou. V případě průniku vody do chladicího vedení hybridního akumulátoru může hybridní akumulátor způsobit zásah elektrickým proudem a následné vážné poškození, zranění nebo smrt.
- Hybridní akumulátor obsahuje lithium-iontový polymer. Nesprávná manipulace s hybridním akumulátorem je nebezpečná pro životní prostředí. Také může způsobit zásah elektrickým proudem a vážné popálení s následným vážným nebo smrtelným zraněním.
- Zabraňte rozlití kapaliny na chladicí vedení hybridního akumulátoru. Je to velmi nebezpečné. Hrozí zásah elektrickým proudem nebo vážná zranění.
- Chladicí vedení nezakrývejte.
- Do chladicího vedení hybridního akumulátoru neumísťujte žádné předměty. Hrozí ztráta objemu chladicího vedení hybridního akumulátoru. Pokud je chladicí vedení blokováno, okamžitě kontaktujte svého autorizovaného opravce HYUNDAI.
- Na chladicí vedení ani do jeho blízkosti nikdy neumísťujte nádobu s kapalinou. V případě rozlití kapaliny se může poškodit hybridní akumulátor umístěný v zavazadlovém prostoru.
- Před jízdou zajistěte všechny předměty v zavazadlovém prostoru, abyste zabránili jejich posouvání. V případě prudkého nárazu ostrého nebo těžkého předmětu nebo jeho průniku do vnitřní stěny zavazadlového prostoru, může dojít k poškození nebo narušení výkonnosti systému hybridního akumulátoru.
- Nezakrývejte sání vzduchu žádnými předměty.

Pokud dojde k nehodě

VÝSTRAHA

- Pro svoji bezpečnost se nedotýkejte vysokonapěťových kabelů, konektorů a modulů. Vysokonapěťové komponenty jsou označeny oranžovou barvou.
- Uvnitř i vně vozidla mohou být viditelné nezakryté kabely nebo vodiče. Nikdy se nedotýkejte kabelů nebo vodičů, neboť hrozí zásah elektrickým proudem, zranění nebo smrt.
- Jakýkoliv plyn nebo elektrolyt unikající z vašeho vozidla je nejen jedovatý, nýbrž i hořlavý. Pokud takový stav registrujete, otevřete okna a zůstaňte v bezpečné vzdálenosti od vozidla mimo vozovku.
Doporučujeme vám ihned zavolat tísňové služby nebo kontaktovat autorizovaného opravce HYUNDAI a sdělit jim, že se jedná o hybridní vozidlo.
- Pokud je vozidlo vážně poškozené, udržujte mezi svým vozidlem a jinými vozidly / hořlavými materiály bezpečnou vzdálenost minimálně 15 m.

VÝSTRAHA

V případě požáru:

- Pokud dojde k malému požáru, použijte hasicí přístroj (ABC, BC) určený pro požáry způsobené elektrickým proudem.

Pokud není možné uhasit požár v raném stádiu, udržujte od vozidla bezpečnou vzdálenost a okamžitě přivolejte místní hasiče. Také ho upozorněte na skutečnost, že se jedná o hybridní vozidlo.

Pokud se oheň rozšíří k vysokonapěťovému akumulátoru, k jeho uhašení je potřebné velké množství vody.

Použití malého množství vody nebo hasicích přístrojů neurčených pro elektrické požáry může způsobit vážné zranění nebo smrt zásahem elektrického proudu.

- Pokud u svého vozidla zaznamenáte jiskry, plameny, páry nebo únik paliva, doporučujeme vám okamžitě zavolat tísňové služby nebo kontaktovat autorizovaného opravce HYUNDAI. Také ho upozorněte na skutečnost, že se jedná o hybridní vozidlo.

VÝSTRAHA

Pokud se vozidlo ponoří do vody:

Je-li vaše vozidlo zaplaveno vodou, může vysokonapěťový akumulátor způsobit zásah elektrickým proudem nebo požár. Vypněte hybridní systém, uschovejte klíček a vyhledejte bezpečné místo. Nikdy se nepokoušejte zatopeného vozidla dotknout.

Doporučujeme vám okamžitě kontaktovat autorizovaného opravce HYUNDAI a upozornit ho, že se jedná o hybridní vozidlo.

Když se hybridní vozidlo vypne

Když je vysokonapěťový akumulátor vybitý, když je 12V akumulátor vybitý, nebo když je prázdná palivová nádrž, hybridní systém nemusí během jízdy pracovat. Pokud hybridní systém nefunguje, postupujte následovně:

1. Postupně snižujte rychlost vozidla.
Zajed'te mimo vozovku na bezpečné místo.
2. Ujistěte se, že je zařazena poloha P (parkování).
3. Zapněte výstražná světla.
4. Vypněte vozidlo a pokuste se hybridní systém znovu nastartovat, přičemž držte sešlápnutý brzdový pedál a otočte spínač zapalování.
5. Jestliže hybridní systém stále nefunguje, řid'te se postupem popsáným v části „Dojde-li k vybití 12V akumulátoru“ v kapitole 8.

Před startováním vozidla z cizího zdroje zkontrolujte výšku hladiny paliva a seznamte se s postupem startování z cizího zdroje. Podrobnosti naleznete v části „Dojde-li k vybití 12V akumulátoru“ v kapitole 8. Pokud je hladina paliva nízká, nepokoušejte se vozidlo nastartovat pouze pomocí výkonu akumulátoru. Vysokonapěťový akumulátor se může vybit a hybridní systém se vypne.

2. Informace o vozidle

Přehled exteriéru (I) – hybridní vozidlo	2-3
Přehled exteriéru (II) – hybridní vozidlo	2-5
Přehled interiéru (I) – hybridní vozidlo	2-7
Přehled interiéru (II) – hybridní vozidlo	2-8
Přehled přístrojové desky (I) – hybridní vozidlo.....	2-9
Přehled přístrojové desky (II) – hybridní vozidlo.....	2-11
Přehled přístrojové desky (III) – hybridní vozidlo	2-13
Motorový prostor – hybridní vozidlo	2-14
Přehled exteriéru (I) – plug-in hybridní vozidlo	2-15
Přehled exteriéru (II) – plug-in hybridní vozidlo	2-17
Přehled interiéru (I) – plug-in hybridní vozidlo	2-19
Přehled interiéru (II) – plug-in hybridní vozidlo	2-20
Přehled přístrojové desky (I) – plug-in hybridní vozidlo.....	2-21
Přehled přístrojové desky (II) – plug-in hybridní vozidlo	2-23
Přehled přístrojové desky (III) – plug-in hybridní vozidlo	2-25
Motorový prostor – plug-in hybridní vozidlo	2-26
Rozměry.....	2-27
Motor	2-27
Příkony žárovek	2-28
Pneumatiky a kola.....	2-29
Zátěžová a rychlostní třída pneumatik (pro Evropu).....	2-30
Klimatizace.....	2-30
Celková hmotnost vozidla	2-30
Objem zavazadlového prostoru	2-30
Doporučená maziva a objemy	2-31
Doporučený motorový olej (pro Evropu)	2-32
Doporučená viskozita maziv SAE	2-32
Identifikační číslo vozidla (VIN).....	2-33
Certifikační štítek vozidla	2-33

Štítek s údaji o pneumatikách a tlaku vzduchu2-33

Číslo motoru..... 2-34

Štítek kompresoru klimatizace..... 2-34

Štítek nabíjení..... 2-34

Prohlášení o shodě..... 2-34

Štítek paliva2-35

 Zážehový motor..... 2-35

PŘEHLED EXTERIÉRU (I) – HYBRIDNÍ VOZIDLO

■ Pohled zepředu



Skutečný tvar se může od obrázku lišit.

ONX4E010001

- | | | | |
|--------------------------------|------|--|------|
| 1. Kapota | 5-39 | 5. Panoramatické střešní okno | 5-34 |
| 2. Přední světla | 9-54 | 6. Stíratka stěračů čelního okna | 9-25 |
| 3. Pneumatiky a kola | 9-32 | 7. Okna | 5-29 |
| 4. Vnější zpětné zrcátko | 5-26 | 8. Přední radar | 7-14 |

- Pohled zepředu
- N Line



Skutečný tvar se může od obrázku lišit.

ONX4EN011001L

- | | | | |
|--------------------------------|------|--|------|
| 1. Kapota | 5-39 | 5. Panoramatické střešní okno | 5-34 |
| 2. Přední světlá | 9-54 | 6. Stíráčka stěračů čelního okna | 9-25 |
| 3. Pneumatiky a kola | 9-32 | 7. Okna | 5-29 |
| 4. Vnější zpětné zrcátko | 5-26 | 8. Přední radar | 7-14 |

PŘEHLED EXTERIÉRU (II) – HYBRIDNÍ VOZIDLO

■ Pohled zezadu



Skutečný tvar se může od obrázku lišit.

ONX4E010002

- | | | | |
|--|------|-----------------------------------|-------|
| 1. Dveře | 5-13 | 5. Příkladné brzdové světlo | 9-66 |
| 2. Dvířka plnicího hrdla palivové nádrže | 5-50 | 6. Stíratka zadních stěračů | 9-26 |
| 3. Zadní sdružené světlo | 9-62 | 7. Anténa | 5-107 |
| 4. Dveře zavazadlového prostoru | 5-40 | 8. Zpětná kamera | 7-109 |

- Pohled zezadu
- N Line



- | | | | |
|---|------|-----------------------------------|-------|
| 1. Dveře | 5-13 | 5. Příkladné brzdové světlo | 9-66 |
| 2. Dvířka plnicího hrdla palivové nádrže | 5-50 | 6. Stíráčka zadních stěračů | 9-26 |
| 3. Zadní sdružené světlo | 9-62 | 7. Anténa | 5-107 |
| 4. Dveře zavazadlového prostoru | 5-40 | 8. Zpětná kamera | 7-109 |

PŘEHLED INTERIÉRU (I) – HYBRIDNÍ VOZIDLO

■ Typ s levostranným řízením



Skutečný tvar se může od obrázku lišit.

ONX4H010003

- | | | | |
|--|------|--|------|
| 1. Vnitřní klika dveří | 5-15 | 8. Spínač elektrických dveří
zavazadlového prostoru | 5-43 |
| 2. Spínače elektricky ovládaných oken..... | 5-29 | 9. Tlačítko ESC OFF | 6-32 |
| 3. Tlačítko zablokování ovládaní
elektricky ovládaných oken | 5-32 | 10. Resetovací tlačítko 12V akumulátoru | 8-5 |
| 4. Spínač pro sklopení vnějšího
zpětného zrcátka | 5-28 | 11. Volant | 5-22 |
| 5. Spínač pro ovládání vnějších
zpětných zrcátek..... | 5-27 | 12. Sklon volantu / teleskopická páčka..... | 5-23 |
| 6. Spínač centrálního zamykání dveří | 5-15 | 13. Pojistková skříňka | 9-42 |
| 7. Nastavení sklonu světlometů | 5-61 | 14. Páčka pro otevření kapoty | 5-39 |
| | | 15. Sedadlo | 3-3 |

PŘEHLED INTERIÉRU (II) – HYBRIDNÍ VOZIDLO

■ Typ s pravostranným řízením



Skutečný tvar se může od obrázku lišit.

ONX4EH010003R

- | | | | |
|--|------|--|------|
| 1. Vnitřní klika dveří | 5-15 | 8. Spínač elektrických dveří
zavazadlového prostoru | 5-43 |
| 2. Spínače elektricky ovládaných oken ... | 5-29 | 9. Tlačítko ESC OFF | 6-32 |
| 3. Tlačítko zablokování ovládání
elektricky ovládaných oken | 5-32 | 10. Resetovací tlačítko 12V akumulátoru | 8-5 |
| 4. Spínač pro sklopení vnějšího
zpětného zrcátka | 5-28 | 11. Volant | 5-22 |
| 5. Spínač pro ovládání vnějších
zpětných zrcátek | 5-27 | 12. Spínač zapalování | 6-5 |
| 6. Spínač centrálního zamykání dveří | 5-15 | 13. Pojistková skříňka | 9-42 |
| 7. Nastavení sklonu světlometů | 5-61 | 14. Páčka pro otevření kapoty | 5-39 |
| | | 15. Sedadlo | 3-3 |

PŘEHLED PŘÍSTROJOVÉ DESKY (I) – HYBRIDNÍ VOZIDLO

■ Typ s levostranným řízením



Skutečný tvar se může od obrázku lišit.

ONX4EH010004

- | | | | |
|-------------------------------------|-------|--|---------------------|
| 1. Sdružený přístroj..... | 4-2 | 10. Tlačítko DBC | 6-38 |
| 2. Čelní airbag řidiče | 3-51 | 11. Tlačítko Bezpečnost při parkování | 7-133 |
| 3. Tlačítko start/stop motoru | 6-8 | 12. Tlačítko
parkování/zobrazení..... | 7-110, 7-116, 7-147 |
| 4. Multimediální systém..... | 5-108 | 13. Tlačítko řazení | 6-13 |
| 5. Spínač výstražných světel..... | 8-3 | 14. Spínač elektronické
parkovací brzdy (EPB) | 6-22 |
| 6. Systém klimatizace..... | 5-74 | 15. Spínač Auto Hold..... | 6-27 |
| 7. Ventilování sedadel | 3-22 | 16. Tlačítko ovládání jízdního režimu | 6-49 |
| 8. Vyhřívání sedadel | 3-20 | 17. Tlačítko terénního režimu (Off-road) | 6-42 |
| 9. Vyhřívání volantu | 5-23 | | |



Skutečný tvar se může od obrázku lišit.

ONX4EH010004

- | | | | |
|--------------------------------------|-------|--|------|
| 18. Čelní airbag spolujezdce..... | 3-51 | 21. Elektrická zásuvka | 5-98 |
| 19. Schránka před spolujezdcem | 5-94 | 22. Zdiřka USB s funkcí nabíjení | 5-99 |
| 20. Vstup USB | 5-107 | 23. Nabíjecí podložka systému
bezdrátového nabíjení | 5-99 |
| | | 24. Systém klimatizace
pro druhou řadu sedadel | 5-76 |

PŘEHLED PŘÍSTROJOVÉ DESKY (II) – HYBRIDNÍ VOZIDLO

■ Typ s pravostranným řízením



Skutečný tvar se může od obrázku lišit.

ONX4EH010004R

- | | | | |
|-------------------------------------|-------|--|---------------------|
| 1. Sdružený přístroj..... | 4-2 | 10. Tlačítko DBC | 6-38 |
| 2. Čelní airbag řidiče | 3-51 | 11. Tlačítko Bezpečnost při parkování | 7-133 |
| 3. Tlačítko start/stop motoru | 6-8 | 12. Tlačítko
parkování/zobrazení..... | 7-110, 7-116, 7-147 |
| 4. Multimediální systém..... | 5-108 | 13. Tlačítko řazení | 6-13 |
| 5. Spínač výstražných světel | 8-3 | 14. Spínač elektronické
parkovací brzdy (EPB) | 6-22 |
| 6. Systém klimatizace..... | 5-74 | 15. Spínač Auto Hold..... | 6-27 |
| 7. Ventilování sedadel | 3-22 | 16. Tlačítko ovládání jízdního režimu | 6-49 |
| 8. Vyhřívání sedadel | 3-20 | 17. Tlačítko terénního režimu (Off-road) | 6-42 |
| 9. Vyhřívání volantu | 5-23 | | |



Skutečný tvar se může od obrázku lišit.

ONX4EH010004R

18. Čelní airbag spolujezdce.....	3-51	21. Elektrická zásuvka	5-98
19. Schránka před spolujezdcem	5-94	22. Zdířka USB s funkcí nabíjení	5-99
20. Vstup USB	5-107	23. Nabíjecí podložka systému bezdrátového nabíjení	5-99
		24. Systém klimatizace pro druhou řadu sedadel	5-76

PŘEHLED PŘÍSTROJOVÉ DESKY (III) – HYBRIDNÍ VOZIDLO

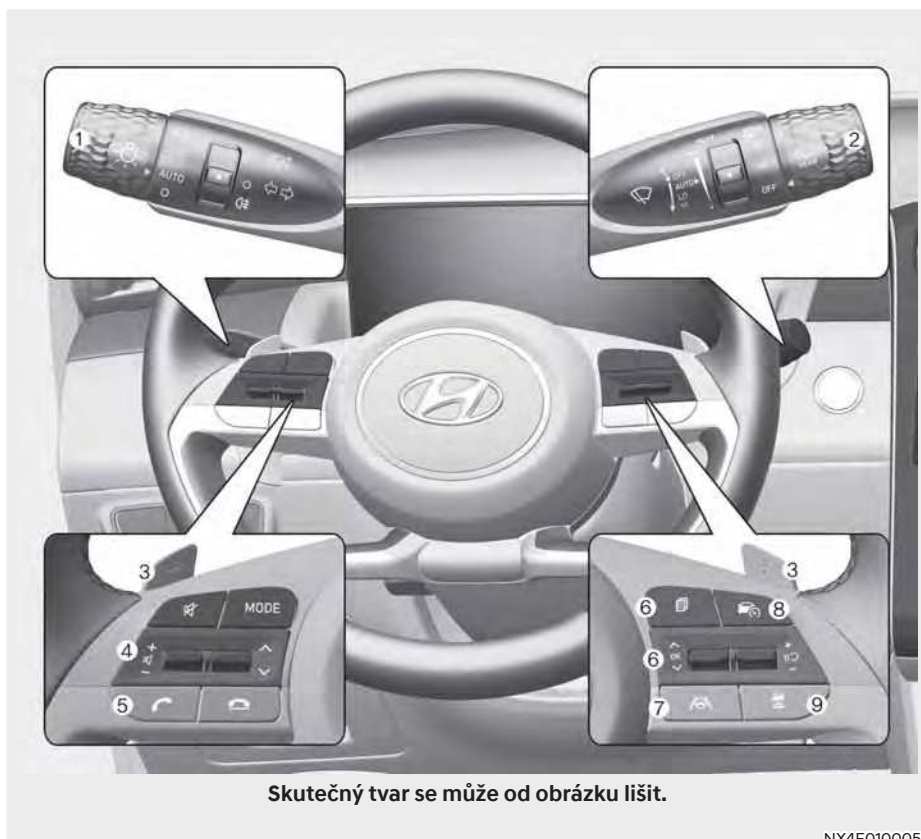

- | | |
|---|--|
| 1. Páčka ovládání světel5-57 | 6. Ovládání displeje LCD 4-33 |
| 2. Ovladač stěračů a ostřikovačů..... 5-70 | 7. Tlačítko asistenta pro jízdu v pružích.... 7-30 |
| 3. Pádlový ovladač.....6-18 | 8. Tlačítko asistenčního systému..... 7-72 |
| 4. Tlačítka pro dálkové ovládání audiosystému5-107 | 9. Tlačítko vzdálenosti mezi vozidly 7-77 |
| 5. Tlačítko Bluetooth® hands-free telefonování5-109 | |

MOTOROVÝ PROSTOR – HYBRIDNÍ VOZIDLO

- Smartstream G1.6 T-GDi HEV
- Levostranné řízení

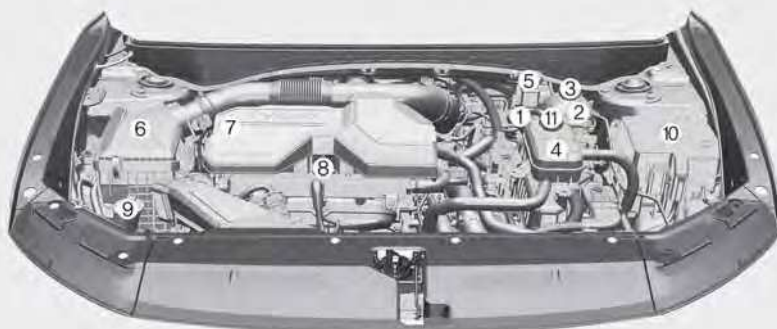

- Pravostranné řízení

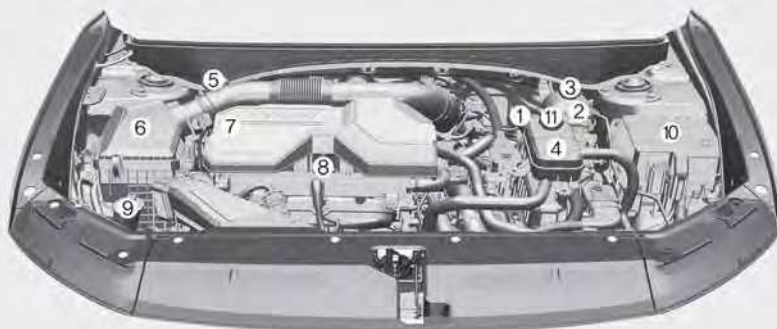

Skutečný motorový prostor ve vozidle se může od nákresu lišit.

ONX4EH090001/ ONX4EH090001R

- | | |
|--|---|
| 1. ECU | 7. Uzávěr plicního hrdla motorového oleje 9-15 |
| 2. Nádržka chladicí kapaliny motoru..... 9-17 | 8. Měrka motorového oleje..... 9-15 |
| 3. Uzávěr nádržky chladicí kapaliny motoru..... 9-17 | 9. Nádržka kapaliny do ostřikovačů čelního okna..... 9-21 |
| 4. Nádržka chladicí kapaliny invertoru..... 9-17 | 10. Pojistková skříňka 9-48 |
| 5. Nádržka brzdové kapaliny..... 9-20 | 11. Uzávěr nádržky chladicí kapaliny invertoru..... 9-17 |
| 6. Vzduchový filtr..... 9-22 | |

PŘEHLED EXTERIÉRU (I) – PLUG-IN HYBRIDNÍ VOZIDLO

■ Pohled zepředu



Skutečný tvar se může od obrázku lišit.

ONX4E010001

- | | | | |
|--------------------------------|------|--|------|
| 1. Kapota | 5-39 | 5. Panoramatické střešní okno | 5-34 |
| 2. Přední světla | 9-54 | 6. Stírátká stěračů čelního okna | 9-25 |
| 3. Pneumatiky a kola | 9-32 | 7. Okna | 5-29 |
| 4. Vnější zpětné zrcátko | 5-26 | 8. Přední radar | 7-14 |

- Pohled zepředu
- N Line



Skutečný tvar se může od obrázku lišit.

ONX4EN011001L

- | | | | |
|--------------------------------|------|--|------|
| 1. Kapota | 5-39 | 5. Panoramatické střešní okno | 5-34 |
| 2. Přední světlá | 9-54 | 6. Stíráčka stěračů čelního okna | 9-25 |
| 3. Pneumatiky a kola | 9-32 | 7. Okna | 5-29 |
| 4. Vnější zpětné zrcátko | 5-26 | 8. Přední radar | 7-14 |

PŘEHLED EXTERIÉRU (II) – PLUG-IN HYBRIDNÍ VOZIDLO

■ Pohled zezadu



Skutečný tvar se může od obrázku lišit.

ONX4E010002

- | | | | |
|---|------|-----------------------------------|-------|
| 1. Dveře | 5-13 | 5. Příkladné brzdové světlo | 9-66 |
| 2. Dvířka plnicího hrdla
palivové nádrže | 5-50 | 6. Stírátko zadních stěračů | 9-26 |
| 3. Zadní sdružené světlo | 9-62 | 7. Anténa | 5-107 |
| 4. Dveře zavazadlového prostoru | 5-40 | 8. Zpětná kamera | 7-109 |

- Pohled zezadu
- N Line



- | | | | |
|---|------|-----------------------------------|-------|
| 1. Dveře | 5-13 | 5. Příkladné brzdné světlo | 9-66 |
| 2. Dvřítka plnicího hrdla
palivové nádrže..... | 5-50 | 6. Střítátka zadních stěračů..... | 9-26 |
| 3. Zadní sdružené světlo | 9-62 | 7. Anténa | 5-107 |
| 4. Dveře zavazadlového prostoru | 5-40 | 8. Zpětná kamera..... | 7-109 |

PŘEHLED INTERIÉRU (I) – PLUG-IN HYBRIDNÍ VOZIDLO

■ Typ s levostranným řízením



Skutečný tvar se může od obrázku lišit.

ONX4EPH011001L

- | | | | |
|--|------|--|------|
| 1. Vnitřní klika dveří | 5-15 | 8. Spínač elektrických dveří
zavazadlového prostoru | 5-43 |
| 2. Spínače elektricky ovládaných oken..... | 5-29 | 9. Tlačítko ESC OFF | 6-32 |
| 3. Tlačítko zablokování ovládání
elektricky ovládaných oken | 5-32 | 10. Tlačítko otevření dvířek plnicího
hrdla palivové nádrže | 5-53 |
| 4. Spínač pro sklopení vnějšího
zpětného zrcátka | 5-28 | 11. Volant | 5-22 |
| 5. Spínač pro ovládání vnějších
zpětných zrcátek..... | 5-27 | 12. Sklon volantu / teleskopická páčka..... | 5-23 |
| 6. Spínač centrálního zamykání dveří | 5-15 | 13. Pojistková skříňka | 9-42 |
| 7. Nastavení sklonu světlometů | 5-61 | 14. Páčka pro otevření kapoty | 5-39 |
| | | 15. Sedadlo | 3-3 |

PŘEHLED INTERIÉRU (II) – PLUG-IN HYBRIDNÍ VOZIDLO

■ Typ s pravostranným řízením



Skutečný tvar se může od obrázku lišit.

ONX4EPH011001R

- | | | | |
|--|------|---|------|
| 1. Vnitřní klikla dveří | 5-15 | 8. Spínač elektrických dveří
zavazadlového prostoru | 5-43 |
| 2. Spínače elektricky ovládaných oken | 5-29 | 9. Tlačítko ESC OFF | 6-32 |
| 3. Tlačítko zablokování ovládání
elektricky ovládaných oken | 5-32 | 10. Tlačítko otevření dvířek
plnicího hrdla palivové nádrže..... | 5-53 |
| 4. Spínač pro sklopení vnějšího
zpětného zrcátka | 5-28 | 11. Volant | 5-22 |
| 5. Spínač pro ovládání vnějších
zpětných zrcátek..... | 5-27 | 12. Spínač zapalování..... | 6-5 |
| 6. Spínač centrálního zamykání dveří | 5-15 | 13. Pojistková skříňka | 9-42 |
| 7. Nastavení sklonu světlometů | 5-61 | 14. Páčka pro otevření kapoty | 5-39 |
| | | 15. Sedadlo | 3-3 |

PŘEHLED PŘÍSTROJOVÉ DESKY (I) – PLUG-IN HYBRIDNÍ VOZIDLO

■ Typ s levostranným řízením



Skutečný tvar se může od obrázku lišit.

ONX4EPH011002L

- | | | | |
|-------------------------------------|-------|--|---------------------|
| 1. Sdružený přístroj..... | 4-2 | 10. Tlačítko DBC | 6-38 |
| 2. Čelní airbag řidiče | 3-51 | 11. Tlačítko Bezpečnost při parkování | 7-133 |
| 3. Tlačítko start/stop motoru | 6-8 | 12. Tlačítko
parkování/zobrazení..... | 7-110, 7-116, 7-147 |
| 4. Multimediální systém..... | 5-108 | 13. Tlačítko řazení | 6-13 |
| 5. Spínač výstražných světel..... | 8-3 | 14. Spínač elektronické
parkovací brzdy (EPB) | 6-22 |
| 6. Systém klimatizace..... | 5-74 | 15. Spínač Auto Hold..... | 6-27 |
| 7. Ventilování sedadel | 3-22 | 16. Tlačítko ovládání jízdního režimu | 6-49 |
| 8. Vyhřívání sedadel | 3-20 | 17. Tlačítko terénního režimu (Off-road) | 6-42 |
| 9. Vyhřívání volantu | 5-23 | | |



Skutečný tvar se může od obrázku lišit.

ONX4EPH011002L

18. Čelní airbag spolujezdce.....	3-51	21. Elektrická zásuvka	5-98
19. Schránka před spolujezdcem	5-94	22. Zdířka USB s funkcí nabíjení	5-99
20. Vstup USB	5-107	23. Nabíjecí podložka systému bezdrátového nabíjení	5-99
		24. Systém klimatizace pro druhou řadu sedadel	5-76
		25. Tlačítko HEV.....	1-45

PŘEHLED PŘÍSTROJOVÉ DESKY (II) – PLUG-IN HYBRIDNÍ VOZIDLO

■ Typ s pravostranným řízením



Skutečný tvar se může od obrázku lišit.

ONX4EPH011002R

- | | | | |
|-------------------------------------|-------|--|---------------------|
| 1. Sdružený přístroj..... | 4-2 | 10. Tlačítko DBC | 6-38 |
| 2. Čelní airbag řidiče | 3-51 | 11. Tlačítko Bezpečnost při parkování | 7-133 |
| 3. Tlačítko start/stop motoru | 6-8 | 12. Tlačítko
parkování/zobrazení..... | 7-110, 7-116, 7-147 |
| 4. Multimediální systém..... | 5-108 | 13. Tlačítko řazení | 6-13 |
| 5. Spínač výstražných světel | 8-3 | 14. Spínač elektronické
parkovací brzdy (EPB) | 6-22 |
| 6. Systém klimatizace..... | 5-74 | 15. Spínač Auto Hold..... | 6-27 |
| 7. Ventilování sedadel | 3-22 | 16. Tlačítko ovládání jízdního režimu | 6-49 |
| 8. Vyhřívání sedadel | 3-20 | 17. Tlačítko terénního režimu (Off-road) | 6-42 |
| 9. Vyhřívání volantu | 5-23 | | |



Skutečný tvar se může od obrázku lišit.

ONX4EPH011002R

18. Čelní airbag spolujezdce.....	3-51	21. Elektrická zásuvka	5-98
19. Schránka před spolujezdcem	5-94	22. Zdířka USB s funkcí nabíjení	5-99
20. Vstup USB	5-107	23. Nabíjecí podložka systému bezdrátového nabíjení	5-99
		24. Systém klimatizace pro druhou řadu sedadel	5-76
		25. Tlačítko HEV.....	1-45

PŘEHLED PŘÍSTROJOVÉ DESKY (III) – PLUG-IN HYBRIDNÍ VOZIDLO

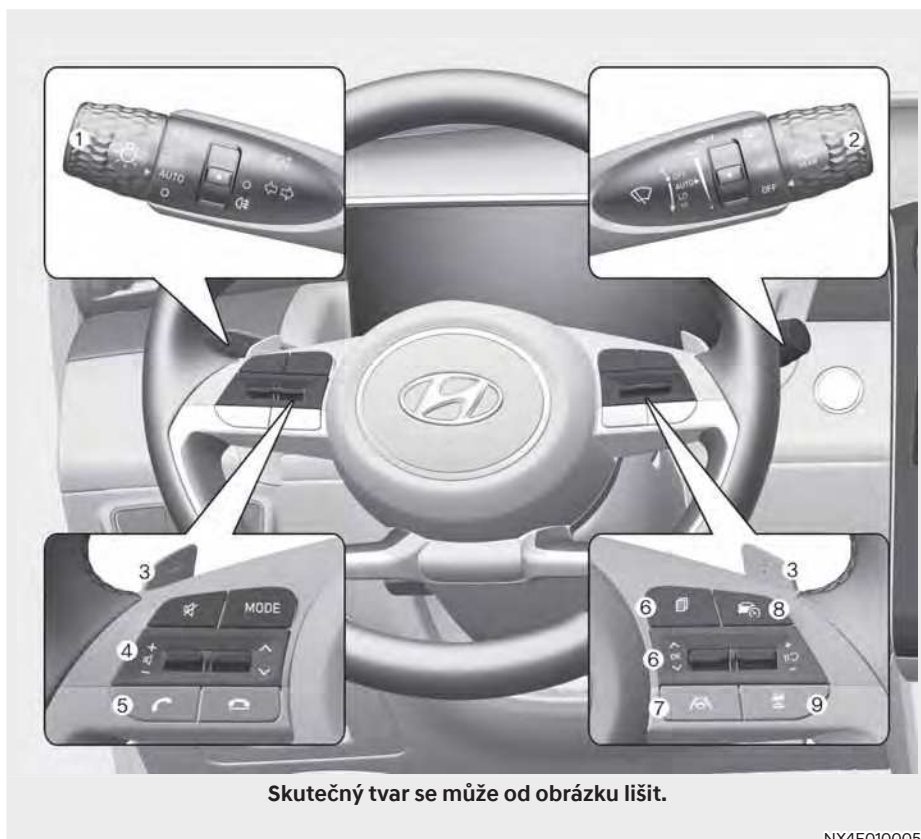

- | | |
|---|--|
| 1. Páčka ovládání světel5-57 | 6. Ovládání displeje LCD 4-33 |
| 2. Ovladač stěračů a ostřikovačů..... 5-70 | 7. Tlačítko asistenta pro jízdu v pružích.... 7-30 |
| 3. Pádlový ovladač.....6-18 | 8. Tlačítko asistenčního systému..... 7-72 |
| 4. Tlačítka pro dálkové ovládání audiosystému 5-107 | 9. Tlačítko vzdálenosti mezi vozidly 7-77 |
| 5. Tlačítko Bluetooth® hands-free telefonování5-109 | |

MOTOROVÝ PROSTOR – PLUG-IN HYBRIDNÍ VOZIDLO

- Smartstream G 1.6 T-GDi PHEV
- Levostranné řízení

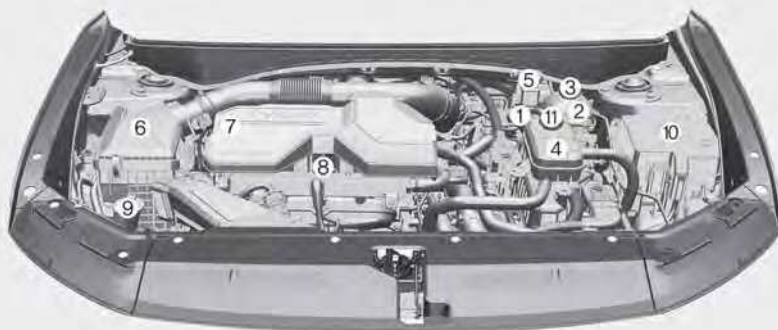

- Pravostranné řízení



Skutečný motorový prostor ve vozidle se může od nákresu lišit.

ONX4EH090001/ ONX4EH090001R

- | | | |
|---|--|------|
| 1. ECU | 7. Uzávěr plicního hrdla motorového oleje | 9-15 |
| 2. Nádržka chladicí kapaliny motoru..... | 8. Měrka motorového oleje..... | 9-15 |
| 3. Uzávěr nádržky chladicí kapaliny motoru..... | 9. Nádržka kapaliny do ostřikovačů čelního okna..... | 9-21 |
| 4. Nádržka chladicí kapaliny invertoru..... | 10. Pojistková skříňka | 9-48 |
| 5. Nádržka brzdové kapaliny..... | 11. Uzávěr nádržky chladicí kapaliny invertoru..... | 9-17 |
| 6. Vzduchový filtr..... | | |

ROZMĚRY

Položka	mm	
Celková délka	4 500	
Celková délka (pro řadu N line)	4 510	
Celková šířka	1 865	
Celková výška	1 650	
Rozchod	Vpředu	Vzadu
	17" : 1 630	17" : 1 637
	19" : 1 615	19" : 1 622
Rozchod (pro řadu N line)	Vpředu	Vzadu
	19" : 1 615	19" : 1 622
Rozvor	2 680	

MOTOR

Motor	Zdvihový objem cm ³	Vrtání × zdvih mm	Pořadí zážehu	Počet válců
Smartstream G 1.6 T-GDi HEV/PHEV	1 598	75,6 × 89	1-3-4-2	4. v řadě

PŘÍKON ŽÁROVEK

		Žárovka světla		Typ žárovky	Příkon
Vpředu	Typ A	Světlomety	Dálkové	HB3	60
			Tlumené	HB3	60
		Světla pro denní svícení (DRL) / obrysová světla		LED	LED
		Směrové světlo		PY21W	21
	Typ B / C	Světlomety	Dálkové	LED	LED
			Tlumené	LED	LED
			SBL* ¹	LED	LED
		Světla pro denní svícení (DRL) / obrysová světla		LED	LED
Směrové světlo		LED	LED		
Směrové světlo (vnější zpětné zrcátko)			LED	LED	
Vzadu	Typ A	Koncové světlo		P21/5W	5/21
		Koncové/brzdové světlo		P21/5W	5/21
	Typ B / C	Koncové světlo		LED	LED
		Koncové/brzdové světlo		LED	LED
	Směrové světlo			PY21W	21
				LED	LED
	Zadní mlhové světlo			PR21W	21
				P21W	21
	Zpětný světlomet			P21W	21
				LED	LED
Osvětlení registrační značky			W5W	5	
			LED	LED	
Přídavné brzdové světlo			LED	LED	
Interiér	Světlo na čtení	Typ A	W10W	10	
		Typ B	LED	LED	
	Osvětlení interiéru			FESTOON	10
	Světlo na čtení			LED	LED
	Osvětlení schránky před spolujezdcem			W5W	5
	Osvětlení u sluneční clony			FESTOON	5
Osvětlení zavazadlového prostoru			FESTOON	10	

*1: Statické přisvěcování do zatáček

PNEUMATIKY A KOLA

Položka	Rozměr pneumatiky	Rozměr ráfku	Předepsaný tlak v barech (kPa, psi)				Utahovací moment matic kol (N·m)
			Normální zatížení		Maximální zatížení		
			Vpředu	Vzadu	Vpředu	Vzadu	
Rozměr plnohodnotné pneumatiky	215/65 R17	7.0J × 17	2,4 (240, 35)		2,4 (240, 35)	2,75 (275, 40)	107-127
	235/50 R19	7.5J × 19					
Rozměr plnohodnotné pneumatiky (pro řadu N Line)	235/50 R19	7.5J × 19					
Kompaktní náhradní kolo	T135/90 D17	4.0T × 17	4,2 (420, 60)				

POZNÁMKA

- Pokud se v brzké době očekávají nízké teploty, je povoleno navýšit standardní tlak vzduchu v pneumatikách o 20 kPa. V pneumatikách se s každým poklesem teploty o 7 °C snižuje tlak vzduchu o 7 kPa. Pokud se očekávají extrémní změny teploty, zkontrolujte tlak vzduchu v pneumatikách a případně ho upravte na správnou hodnotu.
- Tlak vzduchu se obvykle sníží, pokud jedete ve vysokých nadmořských výškách. Pokud plánujete jízdu ve vysokých nadmořských výškách, zkontrolujte v předstihu tlak vzduchu v pneumatikách. V případě potřeby zvyšte tlak vzduchu na příslušnou úroveň (tlak vzduchu dle nadmořské výšky: +10 kPa/1 km).
- Nesmí být překročen maximální tlak uvedený na bočnici pneumatiky.



POZOR

Při výměně pneumatik musíte VŽDY použít pneumatiky stejného rozměru, typu, značky, konstrukce a vzorku běhounu jako originální pneumatiky dodané s vozidlem. V opačném případě může dojít k poškození příslušných součástí nebo jejich nesprávné funkci.

POVOLENÁ ZÁTĚŽ A RYCHLOST PNEUMATIK (PRO EVROPU)

Položka	Rozměr pneumatiky	Rozměr ráfku	Max. zátěž		Max. rychlost	
			ZI *1	kg	RS *2	km/h
Rozměr plnohodnotné pneumatiky	215/65 R17	7.0J × 17	103	875	V	240
	235/50 R19	7.5J × 19	103	875	V	240
Rozměr plnohodnotné pneumatiky (pro řadu N Line)	235/50 R19	7.5J × 19	103	875	V	240
Kompaktní náhradní kolo	T135/90 D17	4.0T × 17	104	900	M	130

*1 ZI: ZÁTĚŽOVÝ INDEX

*2 RS: RYCHLOSTNÍ SYMBOL

SYSTEM KLIMATIZACE

Položka	Hmotnost náplně			Klasifikace
Chladivo g	R1234yf	Vpředu	550 ± 25	R-1234yf (pro Evropu)
Mazivo kompresoru g	Vpředu		150 ± 10	POE

Pro podrobnější informace vám doporučujeme kontaktovat autorizovaného opravce HYUNDAI.

CELKOVÁ HMOTNOST VOZIDLA

Motor		AT	
		2WD	4WD
Smartstream G1.6 T-GDi HEV	kg	2 175	2 245
Smartstream G 1.6 T-GDi PHEV	kg	-	2 415

OBJEM ZAVAZADLOVÉHO PROSTORU

Položka		Mimo Evropu	Pro Evropu
VDA (pro hybrid / hybrid N line) [ℓ]	Min.	536 ℓ	616 ℓ
	Max.	1 715 ℓ	1 795 ℓ
VDA (pro plug-in hybrid / plug-in hybrid N line) [ℓ]	Min.	558 ℓ	-
	Max.	1 721 ℓ	-

Minimální: se vzpřímenými sedadly 2. řady

Maximální: se sklopenými sedadly 2. řady

DOPORUČENÁ MAZIVA A OBJEMY

Za účelem dosažení patřičné výkonnosti a dlouhé životnosti motoru a hnacího ústrojí používejte pouze maziva správné kvality. Správná maziva vám také pomohou zvýšit efektivitu motoru, takže se sníží spotřeba paliva.

Tyto kapaliny a maziva jsou doporučeny pro používání ve vašem vozidle.

Mazivo		Objem	Klasifikace
Motorový olej *1 *2 (vypuštění a doplnění)	Doporučuje se 	4,8 ℓ	SAE 0W-20, API SN PLUS/SP nebo ILSAC GF-6
Spotřeba motorového oleje	Běžné jízdní podmínky	max. 1 ℓ / 1 500 km	–
	Náročné jízdní podmínky	max. 1 ℓ / 1 000 km	–
Kapalina automatické převodovky		6 ℓ	MICHANG ATF SP4M-1, SK ATF SP4M-1, S-OIL ATF SP4M-1, Hyundai genuine ATF SP4M-1
Chladicí kapalina	LHD	7,75 ℓ	Směs nemrzoucí kapaliny a vody (chladicí kapalina na bázi etylenglykolu pro hliníkové chladiče)
	RHD	7,82 ℓ	
Chladicí kapalina invertoru		1,9 ℓ	
Olej zadního diferenciálu (4WD)		0,53–0,63 ℓ	HYPOID GEAR OIL API GL-5, SAE 75W/85 (SK HCT-5 GEAR OIL 75W/85 nebo EKVIVALENTNÍ)
Olej v rozdělovací převodovce (4WD)		0,62–0,68 ℓ	
Brzdová kapalina*3		dle potřeby	SAE J1704 DOT-4 LV, FMVSS 116 DOT-4, ISO4925 CLASS-6
Palivo	HEV	52 ℓ	Viz „Požadavky na palivo“ v kapitole 1.
	PHEV	42 ℓ	

* LHD : Typ s levostranným řízením

RHD: Typ s pravostranným řízením

*1: Viz doporučené hodnoty viskozity SAE na následující stránce.

*2: Vyžaduje motorový olej třídy <API SN PLUS (nebo vyšší) plně syntetický>. Pokud se používá motorový olej nižší třídy (minerální olej včetně polosyntetického), musí se motorový olej a filtr motorového oleje měnit, jak je uvedeno v plánu údržby při používání za ztížených podmínek.

*3: Pro zachování co nejlepšího brzdného výkonu a výkonu systémů ABS/ESC doporučujeme používat originální brzdovou kapalinu vyhovující specifikacím.

- Motorový olej s touto certifikační značkou American Petroleum Institute (API) vyhovuje požadavkům Mezinárodního poradního výboru pro standardizaci maziv (ILSAC). Doporučuje se používat pouze motorové oleje, které nesou tuto certifikační značku API.



Doporučený motorový olej (pro Evropu)

Výrobce		Produkt
Shell	Zážehový motor	Helix Ultra AH 0W-20
		Helix Ultra A5/B5 0W-20

Doporučená viskozita maziv SAE



POZOR

Před kontrolou nebo vypuštěním všech maziv vždy očistěte oblast okolo plnicího uzávěru, výpustní zátky nebo měrky. To je zvláště důležité v prašných nebo písčinných oblastech a při provozování vozidla po nezpevněných vozovkách. Pokud očistíte oblastí okolo uzávěru a měrky, zabráníte kontaminaci motoru nebo jiných mechanismů, které by mohly být poškozeny.

Viskozita motorového oleje (hustota) má vliv na spotřebu paliva a provoz v zimním období (startování motoru a tekutost motorového oleje). Motorové oleje s nižší viskozitou přispívají k nižší spotřebě paliva a lepší výkonnosti v zimním období, nicméně motorové oleje s vyšší viskozitou jsou nutné z důvodu vyhovujícího mazání v horkém počasí. Pokud budete používat oleje s jinou viskozitou než doporučenou, mohlo by dojít k poškození motoru.

Při výběru oleje mějte před výměnou oleje na paměti rozsah teplot, ve kterých budete vozidlo provozovat. Pokračujte ve výběru doporučené viskozity oleje z tabulky.

Teplotní rozsah pro viskozitu maziv SAE											
Teplota	°C	-30	-20	-10	0	10	20	30	40	50	
Smartstream G 1.6 T-GDi HEV/PHEV		0W-20									

IDENTIFIKAČNÍ ČÍSLO VOZIDLA (VIN)



Identifikační číslo vozidla (VIN) se používá k registraci vašeho vozu a ve všech právních záležitostech týkajících se vlastnictví vozu atd.

Číslo je vyraženo na podlaze pod předním pravým sedadlem. Chcete-li číslo zkontrolovat, otevřete kryt.



VIN je uvedeno také na štítku upevněném nahoře na palubní desce. Číslo na štítku je zvenku snadno viditelné čelním oknem.

CERTIFIKAČNÍ ŠTÍTEK VOZIDLA



Certifikační štítek vozidla je upevněn na středovém sloupku na straně řidiče (nebo předního spolujezdce) a obsahuje identifikační číslo vozidla (VIN).

ŠTÍTEK S ÚDAJI O PNEUMATIKÁCH A TLAKU VZDUCHU



Originální pneumatiky vašeho vozidla jsou vybrány s ohledem na nejlepší výkon při normální jízdě.

Štítek s údaji o doporučeném tlaku vzduchu v pneumatikách je umístěn na středovém sloupku na straně řidiče.

ČÍSLO MOTORU



ONX4H010021

Výrobní číslo motoru je vyraženo na bloku válců, jak je vidět na obrázku.

ŠTÍTEK KOMPRESORU KLIMATIZACE



ONX4EH010023

Štítek kompresoru vás informuje o typu kompresoru, kterým je vaše vozidlo vybaveno, například model, číslo dílu dodavatele, výrobní číslo, chladivo (1) a olej v chladivu (2).

ŠTÍTEK NABÍJENÍ (JE-LI VE VÝBAVĚ)



ONX4EPHQ011027L

Štítek nabíjení se nachází na vnitřní straně krytu nabíjecího vstupu. Podrobnosti naleznete v části „Nabíjení plug-in hybridního vozidla“ v kapitole 1.

PROHLÁŠENÍ O SHODĚ (JE-LI VE VÝBAVĚ)

■ Příklad

CE CE 0678

CE0678

Komponenty s radiovou frekvencí splňují požadavky směrnice 1995/5/ES.

Další informace včetně prohlášení o shodě jsou dostupné na webové stránce HYUNDAI.

PALIVOVÝ ŠTÍTEK (JE-LI VE VÝBAVĚ)

Zážehový motor

Štítek paliva je připevněn k dvířkům palivního hrdla palivové nádrže.

■ Hybridní vozidlo



A. Oktanové číslo bezolovnatého benzínu

1. RON/ROZ: Research Octane Number (oktanové číslo stanovené výzkumnou metodou)
2. (R+M)/2, AKI: Anti Knock Index (index odolnosti proti klepání motoru)

B. Identifikátory pro paliva zážehového typu

- * Tento symbol znamená použitelné palivo. Nepoužívejte žádné jiné palivo.

C. Podrobnosti naleznete v části „Požadavky na palivo“ v kapitole 1.

■ Pro Evropu

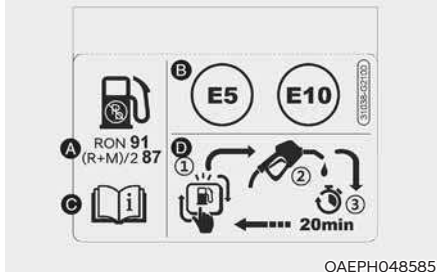

A. Oktanové číslo bezolovnatého benzínu

1. RON/ROZ: Research Octane Number (oktanové číslo stanovené výzkumnou metodou)
2. (R+M)/2, AKI: Anti Knock Index (index odolnosti proti klepání motoru)

B. Identifikátory pro paliva zážehového typu

- * Tento symbol znamená použitelné palivo. Nepoužívejte žádné jiné palivo.

C. Podrobnosti naleznete v části „Požadavky na palivo“ v kapitole 1.

D. Doplněte palivo do palivové nádrže během 20 minut.

3. Bezpečnostní systém

Důležitá bezpečnostní opatření	3-2
Vždy se připoutejte	3-2
Vždy připoutejte všechny děti	3-2
Nebezpečí týkající se airbagů	3-2
Rozptylování řidiče	3-2
Dodržujte rychlost	3-2
Udržujte vozidlo v bezpečném stavu	3-2
Sedadla	3-3
Bezpečnostní opatření	3-5
Přední sedadla	3-6
Zadní sedadla	3-12
Opěrky hlavy	3-16
Vyhřívání sedadel	3-20
Ventilování sedadel	3-22
Upozornění na cestující na zadním sedadle (ROA)	3-23
Bezpečnostní pásy	3-25
Pravidla pro bezpečné používání bezpečnostních pásů	3-25
Varovná kontrolka bezpečnostních pásů	3-26
Zádržný systém bezpečnostních pásů	3-28
Dodatečné pokyny pro bezpečné používání bezpečnostních pásů	3-34
Péče o bezpečnostní pásy	3-36
Dětský zádržný systém (CRS)	3-37
Naše doporučení: Děti vždy vzadu	3-37
Výběr dětského zádržného systému (CRS)	3-38
Instalace dětského zádržného systému (CRS)	3-40
Airbag – přídatný zádržný systém	3-48
Kde jsou airbagy?	3-51
Jak systém airbagů funguje?	3-56
Co se stane po rozvinutí airbagů	3-59
Dětský zádržný systém neinstalujte na přední sedadlo spolujezdců	3-60
Proč se při srážce můj airbag nerozvinul?	3-60
Péče o systém SRS	3-65
Další bezpečnostní pokyny	3-66
Varovné štítky airbagu	3-66

DŮLEŽITÁ BEZPEČNOSTNÍ UPOZORNĚNÍ

V této kapitole i v celém návodu naleznete mnoho bezpečnostních opatření a doporučení. Bezpečnostní opatření v této části příručky patří k nejdůležitějším.

Vždy se připejte

Bezpečnostní pás je nejlepší ochranou při všech typech nehod. Airbagy tvoří doplněk bezpečnostních pásů, nejsou jejich náhradou. I když je vaše vozidlo vybaveno airbagy, musí být řidič i všichni cestující ve vozidle VŽDY řádně připoutáni bezpečnostními pásy.

Vždy připoutejte všechny děti

Všechny děti menší než 150 cm a lehčí než 36 kg by měly jezdit ve vozidle správně připoutané na zadním sedadle, nikoli na předním. Batolata a malé děti musí být připoutány ve vhodném dětském zádržném systému. Větší děti by měly používat podsedačky a tříbodový bezpečnostní pás, a to až do doby, kdy mohou bez problémů používat běžný bezpečnostní pás bez podsedačky.

Nebezpečí týkající se airbagů

Airbagy vám mohou zachránit život, ale mohou také způsobit závažné či dokonce smrtelné zranění cestujícím, kteří sedí příliš blízko airbagů nebo nejsou správně připoutáni. Kojenci, malé děti a dospělé osoby malého vzrůstu jsou rozvíjejícím se airbagem ohroženi nejvíce. Dodržujte veškeré pokyny a upozornění uvedené v této příručce.

Rozptylování řidiče

Rozptylování řidiče představuje závažné a potenciálně smrtelné nebezpečí, především pro nezkušené řidiče. Při řízení by měla být bezpečnost na prvním místě a řidiči si musí být vědomi celé řady rozptylujících faktorů, jako je ospalost, natahování pro různé předměty, konzumace jídla, úprava vlastního vzhledu, ostatní cestující či telefonování za jízdy.

Řidiče může rozptylovat, když sledují prostor mimo vozovku nebo nemají ruce na volantu a soustředí se na jiné činnosti než na řízení vozidla. Pro snížení nebezpečí rozptýlení řidiče a vzniku nehody je potřeba dodržovat tyto zásady:

- Svá mobilní zařízení (jako jsou přehrávače MP3, telefony, navigace atd.) nastavujte VÝHRADNĚ tehdy, když je vozidlo zaparkováno nebo bezpečně stojí.
- Mobilní zařízení používejte POUZE v souladu se zákony a podmínkami pro jejich bezpečné používání. NIKDY za jízdy nepište textové zprávy či e-maily. Ve většině zemí platí zákony, které zakazují psaní textových zpráv za jízdy. Některé země a města rovněž řidičům zakazují držet za jízdy mobilní telefon v ruce.
- NIKDY nedopustíte, aby vás mobilní zařízení vyrušovalo při řízení. Vy nesete odpovědnost za bezpečnou jízdu vůči cestujícím ve vozidle i dalším účastníkům silničního provozu a musíte mít ruce na volantu a soustředit se na jízdu.

Dodržujte rychlost

Příliš vysoká rychlost je jednou z hlavních příčin zranění a úmrtí při dopravních nehodách. Obecně platí, že čím vyšší rychlost, tím vyšší riziko, ale k závažným nehodám může dojít i při nižších rychlostech. Nikdy nejezděte rychleji, než je v daných podmínkách bezpečné, i když je povolena vyšší rychlost.

Udržujte vozidlo v bezpečném stavu

Defekt pneumatiky nebo mechanické selhání vozidla mohou být velice nebezpečné. Za účelem snížení nebezpečí vzniku takových problémů pravidelně kontrolujte tlak vzduchu u pneumatikách i jejich stav a provádějte veškerou plánovanou údržbu.

SEDADLA

■ Typ s levostranným řízením



Zobrazené informace se mohou lišit podle funkcí vozidla.

ONX4EH030001

Přední sedadla

- (1) Dopředu a dozadu
- (2) Sklon opěradla
- (3) Sklon sedáku*
- (4) Výška sedáku
- (5) Bederní opěrka (sedadlo řidiče)*
- (6) Vyhřívání sedadla*
- (7) Ventilování sedadla*
- (8) Opěrka hlavy
- (9) Spínač pro nastupování*

Zadní sedadla

- (10) Sklon a sklápění opěradla
- (11) Opěrka hlavy
- (12) Loketní opěrka*
- (13) Vyhřívání sedadla*

*: je-li ve výbavě

■ Typ s pravostranným řízením



Zobrazené informace se mohou lišit podle funkcí vozidla.

ONX4EH030001R

Přední sedadla

- (1) Dopředu a dozadu
- (2) Sklon opěradla
- (3) Sklon sedáku*
- (4) Výška sedáku
- (5) Bederní opěrka (sedadlo řidiče)*
- (6) Vyhřívání sedadla*
- (7) Ventilování sedadla*
- (8) Opěrka hlavy
- (9) Spínač pro nastupování *

Zadní sedadla

- (10) Sklon a sklápění opěradla
- (11) Opěrka hlavy
- (12) Loketní opěrka*
- (13) Vyhřívání sedadla*

*: je-li ve výbavě

Bezpečnostní opatření

Nastavení sedadel do bezpečné a pohodlné polohy hraje spolu s bezpečnostními pásy a airbagy významnou roli v otázce bezpečnosti řidiče a cestujících při nehodě.



VÝSTRAHA

Nepoužívejte polštáře, které omezují tření mezi sedadlem a cestujícím. Cestující může při nehodě či prudkém zastavení sklouznout boky pod bederní část bezpečnostního pásu.

Výsledkem by mohlo být vážné nebo smrtelné zranění, protože bezpečnostní pás nemůže normálně fungovat.

Airbagy

Lze učinit kroky, které sníží nebezpečí zranění rozvíjejícím se airbagem. U osoby sedící příliš blízko airbagu se výrazně zvyšuje riziko zranění při rozvinutí airbagu. Posuňte si sedadlo co nejdále od čelních airbagů směrem dozadu, ale stále přitom zachovávejte kontrolu nad vozidlem.



VÝSTRAHA

Pro snížení nebezpečí závažného zranění nebo smrtelného zranění kvůli rozvíjícímu se airbagu dodržujte následující opatření:

- **Nastavte sedadlo řidiče co nejvíce dozadu tak, abyste mohli i nadále plně řídit vozidlo.**
- **Nastavte sedadlo spolujezdce co nejvíce dozadu.**
- **Držte volant za jeho okraj rukama v poloze 9 a 3 hodiny, což minimalizuje nebezpečí zranění paží a rukou.**
- **NIKDY neumísťujte žádný předmět ani osobu mezi sebe a airbag.**
- **Nedovoďte spolujezdci, aby pokládal nohy na přístrojovou desku. Sníží se tak nebezpečí zranění jeho nohou.**

Bezpečnostní pásy

Před začátkem každé jízdy si vždy zapněte bezpečnostní pás. Cestující by měli vždy sedět ve vzpřímené poloze a správně připoutaní. Batolata a malé děti musí být připoutány ve vhodných dětských zádržných systémech. Děti, které vyrostly z podsedáku, a dospělé osoby se musí připoutat pomocí bezpečnostních pásů.



VÝSTRAHA

Při nastavování bezpečnostních pásů dodržujte následující opatření:

- **NIKDY nepoužívejte jeden bezpečnostní pás pro více cestujících.**
- **Opěradlo sedadla vždy uveďte do vzpřímené polohy a bederní část pásu ved'te těsně kolem boků.**
- **NIKDY nedovoďte, aby děti či kojenci cestovali na klíně jiného pasažéra.**
- **Neverd'te bezpečnostní pás přes krk, přes ostré hrany ani neverd'te horní část pásu daleko od těla.**
- **Zabraňte zachycení nebo zaseknutí bezpečnostního pásu.**

Přední sedadla

Přední sedadlo je možné nastavit pomocí ovládacích spínačů umístěných na vnější straně sedáku. Před jízdou nastavte sedadlo do správné polohy, abyste mohli snadno ovládat volant, pedály a spínače na přístrojové desce.



VÝSTRAHA

Při nastavování sedadel dodržujte následující opatření:

- **NIKDY** nenastavujte sedadlo, když je vozidlo v pohybu. Sedadlo se může nečekaně pohnout, což může způsobit ztrátu kontroly nad vozidlem a následnou nehodu.
- Nic neukládejte pod přední sedadla. Volně položené předměty v prostoru pro nohy řidiče by mohly bránit ovládání pedálů, což by mohlo způsobit nehodu.
- Nedovoďte, aby cokoliv zasahovalo do běžné polohy a správného zajištění opěradla.
- Nepokládejte zapalovač cigaret na podlahu nebo sedadlo. Když posouváte sedadlo, může ze zapalovače uniknout plyn a způsobit požár.
- Při vytahování malých předmětů zachycených pod sedadlem nebo mezi sedadlem a středovou konzolou buďte mimořádně opatrní. Můžete se pořezat nebo zranit ruce o ostré hrany mechanismu sedadla.
- Jestliže jsou na zadních sedadlech cestující, postupujte při nastavování polohy předních sedadel opatrně.
- Po seřízení se ujistěte, že je sedadlo zajištěno na svém místě. V opačném případě by mohlo dojít k jeho nečekanému posunutí a způsobení nehody.



POZOR

Aby nedošlo ke zranění:

- **Nenastavujte sedadlo, jste-li připoutáni bezpečnostním pásem. Při posunu sedadla dopředu může dojít k silnému tlaku na vaše břicho.**
- **Zabraňte vniknutí vašich rukou nebo prstů do mechanismu sedadla při posunu sedadla.**

Ruční nastavení



Předozadní nastavení

Pro posunutí sedadla dopředu nebo dozadu:

1. Zatáhněte páčku nahoru a držte ji.
2. Posuňte sedadlo do požadované polohy.
3. Uvolněte páčku a ujistěte se, že se sedadlo zajistilo na svém místě. Zkuste posunout sedadlo dopředu a dozadu bez použití páčky. Pokud se sedadlo pohybuje, není správně zajištěné.

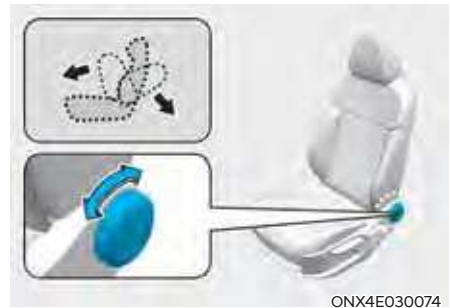

Sklon opěradla

Sklopení opěradla:

1. Otáčejte ovladačem opěradla sedadla směrem dozadu.
2. Opatrně se opřete o opěradlo a nastavte požadovanou polohu.
3. Uvolněte ovladač a ujistěte se, že se opěradlo zajistilo na místě.

Sklopění opěradla

Sezení ve sklopené poloze, když je vozidlo v pohybu, může být nebezpečné. I když je osoba připoutána, ochranná funkce zádržného systému (bezpečnostních pásů a airbagů) se ve chvíli, kdy je sedadlo sklopené, výrazně snižuje.

VÝSTRAHA

NIKDY nejezděte se sklopeným opěradlem.

Jízda se sklopeným opěradlem zvyšuje v případě nehody či prudkého zastavení pravděpodobnost závažného či smrtelného zranění.

Řidič a cestující by VŽDY měli sedět na sedadlech řádně opřeni, správně připoutání bezpečnostními pásy a s opěradly ve vzpřímené poloze.

Aby bezpečnostní pásy fungovaly správně, musí být vedeny těsně přes boky a hrudník. Když je sedadlo sklopené, nemůže hrudní část bezpečnostního pásu správně fungovat, protože nepřiléhá k hrudníku. Namísto toho bude před vámi. Během nehody může dojít k vymrštění těla do pásu a ke zranění krku či jiných částí těla.

Čím více je sedadlo sklopené, tím vyšší je nebezpečí, že boky cestujícího podklouznou pod bederní část pásu, nebo že krk cestujícího zasáhne hrudní část pásu.

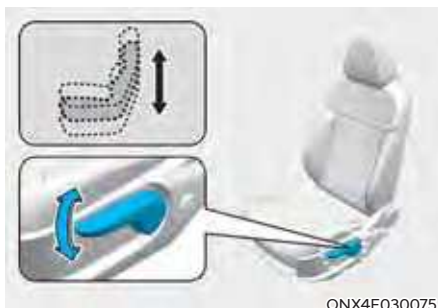

ONX4E030075

Výška sedáku

Změna výšky sedáku:

- Několikrát zatlačte páčku směrem dolů, čímž sedák spustíte.
- Několikrát zatlačte páčku směrem nahoru, čímž sedák zvednete.

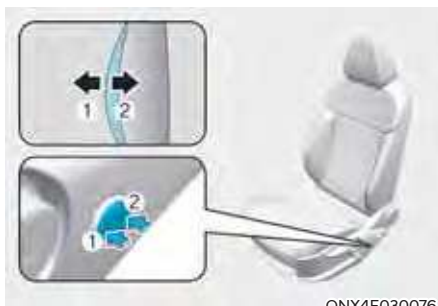

ONX4E030076

Bederní opěrka

(pro sedadlo řidiče, je-li ve výbavě)

- Bederní opěrku lze nastavit stisknutím ovladače bederní opěrky.
- Stisknutím přední části tlačítka (1) vyklenutí zvýšíte, stisknutím zadní části tlačítka (2) vyklenutí zmenšíte.

Elektrické nastavení (je-li ve výbavě)

VÝSTRAHA

NIKDY nenechávejte ve voze děti bez dozoru. Elektricky ovládaná sedadla lze ovládat i při vypnutém vozidle.

POZNÁMKA

Aby nedošlo k poškození sedadel:

- Ve chvíli, kdy došlo k maximálnímu posunu sedadel dopředu nebo dozadu, ihned zastavte jejich pohyb.
- Nenastavujte sedadla déle než je nezbytně nutné, je-li vozidlo vypnuté. Může to vést ke zbytečnému vybití akumulátoru.
- Nenastavujte dvě či více sedadel zároveň. Může dojít k poruše elektrických obvodů.

Předozadní nastavení



ONX4030006

Pro posunutí sedadla dopředu nebo dozadu:

1. Zatlačte spínač ovladače dopředu nebo dozadu.
2. Uvolněte spínač, jakmile je sedadlo v požadované poloze.

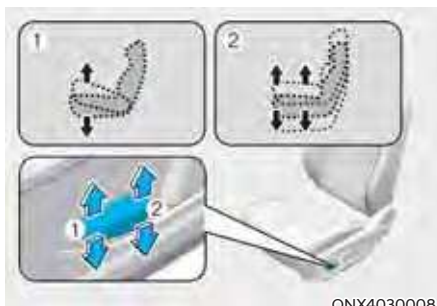

ONX4030008

Sklon sedáku (1, je-li ve výbavě)

Změna úhlu přední části sedáku:

Zatlačením za přední část ovládacího prvku směrem vzhůru přední část sedáku zvýšíte, zatáhnutím směrem dolů ji snížíte.

Uvolněte spínač, jakmile je sedadlo v požadované poloze.

Výška sedáku (2)

Změna výšky sedáku:

Zatažením za zadní část ovládacího prvku směrem vzhůru sedák zvýšíte, zatlačením směrem dolů jej snížíte.

Uvolněte spínač, jakmile je sedadlo v požadované poloze.

Nastavení sklonu opěradla



Sklopení opěradla:

1. Zatlačte spínač ovladače dopředu nebo dozadu.
2. Uvolněte spínač, jakmile je opěradlo v požadované poloze.

Sklopění opěradla

Sezení ve sklopené poloze, když je vozidlo v pohybu, může být nebezpečné. I když je osoba připoutána, ochranná funkce zádržného systému (bezpečnostních pásů a airbagů) se ve chvíli, kdy je sedadlo sklopené, výrazně snižuje.



VÝSTRAHA

NIKDY nejezděte se sklopeným opěradlem.

Jízda se sklopeným opěradlem zvyšuje v případě nehody či prudkého zastavení pravděpodobnost závažného či smrtelného zranění.

Řidič a cestující by **VŽDY** měli sedět na sedadlech řádně opření, správně připoutání bezpečnostními pásy a s opěradly ve vzpřímené poloze.

Aby bezpečnostní pásy fungovaly správně, musí být vedeny těsně přes boky a hrudník. Když je sedadlo sklopené, nemůže hrudní část bezpečnostního pásu správně fungovat, protože nepřiléhá k hrudníku. Namísto toho bude před vámi. Během nehody může dojít k vymrštění těla do pásu a ke zranění krku či jiných částí těla.

Čím více je sedadlo sklopené, tím vyšší je nebezpečí, že boky cestujícího podklouznou pod bederní část pásu, nebo že krk cestujícího zasáhne hrudní část pásu.

Bederní opěrka (pro sedadlo řidiče, je-li ve výbavě)

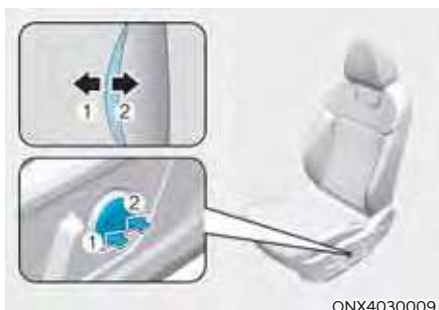

Nastavení bederní opěrky:

1. Stisknutím přední části spínače (1) vyklenutí zvýšíte, stisknutím zadní části spínače (2) vyklenutí zmenšíte.
2. Uvolněte spínač, jakmile je bederní opěrka v požadované poloze.

Spínač pro nastupování (je-li ve výbavě)



Pasažér sedící vzadu může používat ovládací prvky pro nastavení sedadla předního spolujezdce.

- Posunutí dopředu nebo dozadu:
Stisknutím spínače (1) nebo (2) posuňte sedadlo spolujezdce dopředu nebo dozadu.
- Sklon opěradla:
Stisknutím spínače (3) nebo (4) změňte sklon sedadla spolujezdce více dopředu nebo dozadu.

Kapsa na opěradle



Na zadní části opěradel předních sedadel se nalézá kapsa.

POZOR

Neukládejte do kapes těžké a ostré předměty. V případě nehody by se mohly z kapsy uvolnit a zranit cestující ve vozidle.

Zadní sedadla

Sklopení zadních sedadel

Pro usnadnění přepravy dlouhých předmětů nebo pro zvětšení objemu zavazadlového prostoru lze zadní opěradla sklopit.

VÝSTRAHA

- Nikdy nedovolte cestujícím, aby za jízdy seděli na sklopených opěradlech. Není to vhodná poloha sedadla a nelze použít bezpečnostní pásy. V případě nehody nebo náhlého zastavení by mohlo dojít k vážným nebo smrtelným zraněním.
- Předměty přepravované na sklopeném opěradle, by neměly být vyšší než opěradla předních sedadel. Náklad by mohl při prudkém zastavení sklouznout dopředu a způsobit zranění nebo poškození.



ONX4E030064

Sklopení zadního opěradla:

1. Umístěte opěradlo předního sedadla do vzpřímené polohy a v případě potřeby posuňte přední sedadlo dopředu.
2. Zadní opěrky hlavy spusťte do nejnižší polohy stisknutím a přidržením seřizovacího tlačítka (1) a zatlačením opěrky hlavy (2) dolů.



ONX4E030083

3. Před sklopením opěradla přemístěte bezpečnostní pás směrem do vnější polohy. V opačném případě by mohl bezpečnostní pás překážet při sklápění opěradla.



ONX4E030084

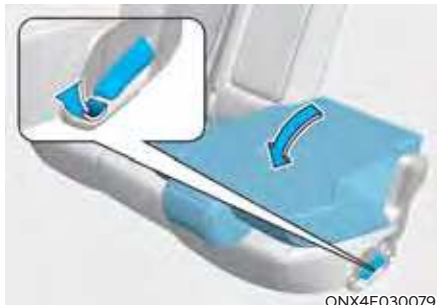

ONX4E030079

4. Vytáhněte pás z vodítka (1) a zatáhněte za uvolňovací páčku opěradla (2), poté sklopte sedadlo směrem k přední části vozidla.

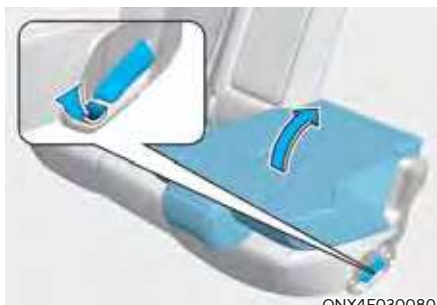

ONX4E030080

5. Pro používání zadního sedadla zvedněte opěradlo zadního sedadla a zatlačte ho dozadu zvednutím přední části páčky pro sklápění. Zatlačte pevně na opěradlo, až se zajistí na svém místě. Ujistěte se, že je opěradlo zajištěno na svém místě.



VÝSTRAHA

Při vracení opěradla zadního sedadla ze sklopené do vzpřímené polohy přidržujte opěradlo a vračejte ho pomalu. Ujistěte se, že je opěradlo zcela zajištěno ve vzpřímené poloze tím, že zatlačíte na vrchní část opěradla. V případě nehody nebo prudkého zastavení by se mohl v důsledku nezajištěného opěradla posunout náklad velkou silou dopředu a proniknout do prostoru pro cestující a způsobit vážné nebo smrtelné zranění.



VÝSTRAHA

Při vracení opěradla zadního sedadla ze sklopené do vzpřímené polohy přidržujte opěradlo a vračejte ho pomalu. Ujistěte se, že je opěradlo zcela zajištěno ve vzpřímené poloze tím, že zatlačíte na vrchní část opěradla. V případě nehody nebo prudkého zastavení by se mohl v důsledku nezajištěného opěradla posunout náklad velkou silou dopředu a proniknout do prostoru pro cestující a způsobit vážné nebo smrtelné zranění.



VÝSTRAHA

Neumísťujte předměty na zadní sedadla, neboť není možné je řádně upevnit. V případě kolize mohou svým pohybem vážně nebo smrtelně zranit cestující.



VÝSTRAHA

Neumísťujte předměty na zadní sedadla, neboť není možné je řádně upevnit. V případě kolize mohou svým pohybem vážně nebo smrtelně zranit cestující.

VÝSTRAHA

Při vykládání nebo nakládání nákladu se ujistěte, že je vypnutý motor, je zařazena poloha P (parkování) a parkovací brzda je řádně zatažena. Pokud tyto kroky nedodržíte, vozidlo se může rozjet, pokud dojde k neúmyslnému přeřazení do jiné polohy.

POZOR

- Při nakládání zavazadel přes zadní sedadla buďte opatrní, abyste nepoškodili interiér vozidla.
- Pokud nakládáte zavazadla přes zadní sedadla, ujistěte se, že je náklad správně zajištěný, aby se nemohl za jízdy pohybovat.

VÝSTRAHA

Náklad by měl být vždy zajištěn, aby nemohl být při srážce vymrštěn do vozidla a způsobit zranění cestujících ve vozidle. Nepokládejte předměty na zadní sedadla, neboť je nelze správně zajistit a v případě srážky mohou zranit cestující na předních sedadlech.

Dálkové sklápění/vyklápění opěradel (je-li ve výbavě)



Stiskněte spínač pro sklopení opěradel zadních sedadel (1) umístěný na obou stranách zavazadlového prostoru.

VÝSTRAHA

Sklopení zadního sedadla

Nesklápějte zadní sedadla, jestliže na nich jsou cestující, zvířata nebo zavazadla.

Může dojít ke zranění cestujících či zvířat nebo k poškození zavazadel.

Loketní opěrka



ONX4E030081

Loketní opěrka se nalézá uprostřed zadního sedadla. Chcete-li použít loketní opěrku, vytáhněte ji ze zadního sedadla směrem dolů.

Upozornění na cestující na zadním sedadle (pro zadní sedadla) (je-li ve výbavě)

Tato funkce upozorní řidiče, pokud vystoupí z vozidla a na zadních sedadlech zůstanou cestující.

Pokud otevřete dveře s cestujícími na zadních sedadlech, zobrazí se ve sdruženém přístroji varovné hlášení jako první varování. Pokud je po zamknutí všech dveří detekován pohyb na zadních sedadlech, upozorní vás druhé varování.

Před vystoupením zkontrolujte cestující na zadních sedadlech.

Další informace naleznete v části „Upozornění na cestující na zadním sedadle“ v kapitole 3.

Opěrka hlavy

Přední i zadní sedadla jsou vybavena nastavitelnými opěrkami hlavy. Opěrky hlavy zajišťují cestujícím pohodlí, ale především je mají chránit před hyperflexí a dalšími zraněními krku a páteře při nehodě, zejména při nárazu zezadu.



VÝSTRAHA

Pro snížení nebezpečí závažného či smrtelného zranění při nehodě dodržujte při nastavování opěrek hlavy následující opatření:

- **Všechny opěrky hlavy nastavte správně ještě PŘED jízdou.**
- **NIKDY nedovolte nikomu, aby jel na sedadle bez opěrky hlavy.**



©HI039190N

- **Nastavte opěrky tak, aby střední část opěrky byla ve stejné výšce, jako je výška horní části očí daného cestujícího.**
- **NIKDY nenastavujte polohu opěrky hlavy na sedadle řidiče, když je vozidlo v pohybu.**
- **Nastavte opěrku hlavy co nejbližší k hlavě pasažéra. Nepoužívejte polštáře, které by oddalovaly tělo od opěradla.**
- **Po nastavení opěrky zkontrolujte, že se zajistila ve správné pozici.**

VÝSTRAHA

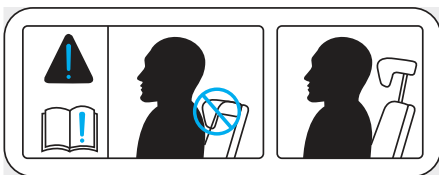

OTL035061

Sedí-li někdo na zadním sedadle, nenastavujte opěrku hlavy zadního sedadla do nejnižší polohy.

POZOR

Když na zadních sedadlech nikdo není, nastavte opěrku hlavy do nejnižší polohy. Opěrka hlavy na zadním sedadle může snížit výhled směrem dozadu.

POZNÁMKA

NIKDY do opěrek hlavy netlučte ani za ně netahejte, aby nedošlo k jejich poškození.

Opěrky hlavy na předních sedadlech



ONX4E030035

Sedadla řidiče a předního spolujezdce jsou vybavena nastavitelnými opěrkami hlavy, které slouží pro bezpečnost a pohodlí cestujících.

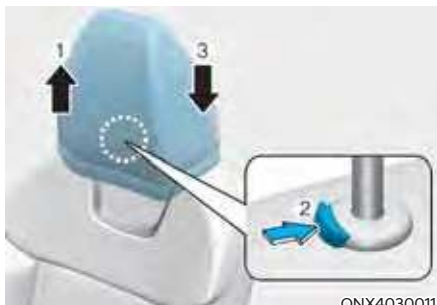

ONX4030011

Nastavení výšky opěrek

Pro zvednutí opěrky hlavy:

1. Vytáhněte opěrku do požadované polohy (1).

Pro snížení opěrky hlavy:

1. Zatlačte a přidržte uvolňovací tlačítko (2) na držáku opěrky.
2. Zasuňte opěrku do požadované polohy (3).



ONX4030010

Předozaďní nastavení (je-li ve výbavě)

Opěrku hlavy lze nastavit do 3 různých poloh, přitažením opěrky dopředu do požadované polohy. Chcete-li nastavit opěrku hlavy zcela dozadu, zatáhněte ji zcela dopředu a uvolněte.

POZNÁMKA



OH1038136

Jestliže sklopíte sedadlo dopředu s vytaženou opěrkou hlavy a zvednutým sedákem, může se opěrka hlavy dostat do kontaktu se sluneční clonou nebo jinými částmi vozidla.

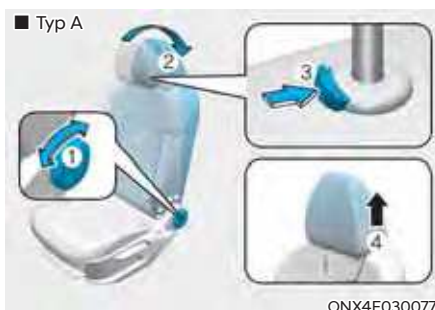

ONX4E030077

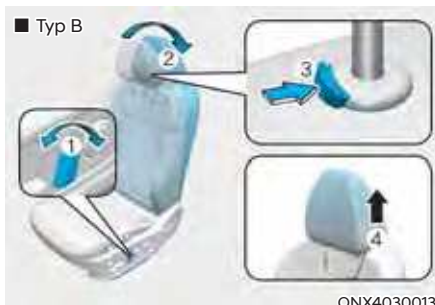

ONX4030013

Vyjmutí a opětovné nasazení

Pro vyjmutí opěrky hlavy:

1. Sklopte opěradlo (2) pomocí knoflíku pro nastavení sklonu opěradla nebo spínače (1).
2. Zvedněte co nejvíce opěrku hlavy.
3. Stiskněte uvolňovací tlačítko opěrky hlavy (3) a zároveň vytáhněte opěrku hlavy směrem nahoru (4).



VÝSTRAHA

NIKDY nedovolte nikomu cestovat na sedadle bez opěrky hlavy.

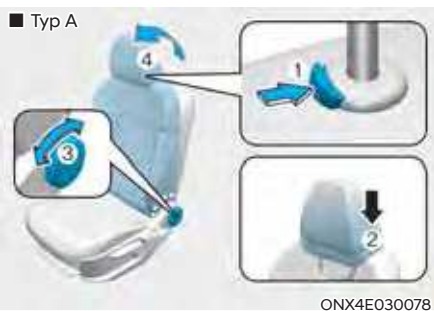

Pro opětovné nasazení opěrky hlavy:

1. Sklopte opěradlo.
2. Vložte vodící tyče opěrky (2) do otvorů v opěradle a zároveň stiskněte uvolňovací tlačítko (1).
3. Nastavte příslušnou výšku opěrky hlavy.
4. Sklopte opěradlo (4) pomocí knoflíku ovládání sklonu opěradla nebo spínače (3).



VÝSTRAHA

Po nasazení a nastavení polohy opěrky se vždy ujistěte, že se opěrka zajistila v požadované poloze.

Opěrky hlavy na zadních sedadlech

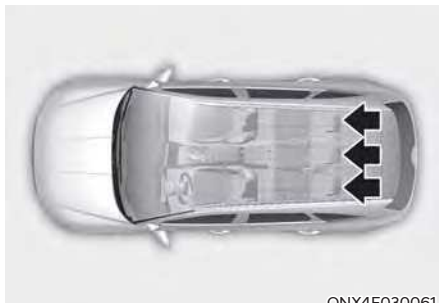

Všechna zadní sedadla jsou vybavena opěrkami hlavy za účelem zajištění bezpečnosti a pohodlí cestujících.



Nastavení výšky opěrek

Pro zvednutí opěrky hlavy:

1. Vytáhněte opěrku do požadované polohy (1).

Pro snížení opěrky hlavy:

1. Zatlačte a přidržeťte uvolňovací tlačítko (2) na držáku opěrky.
2. Zasuňte opěrku do požadované polohy (3).



Vyjmutí a opětovné nasazení

Pro vyjmutí opěrky hlavy:

1. Zvedněte co nejvíce opěrku hlavy.
2. Stiskněte uvolňovací tlačítko opěrky hlavy (1) a zároveň vytáhněte opěrku hlavy směrem nahoru (2).

Pro opětovné nasazení opěrky hlavy:

1. Vložte vodící tyče opěrky (3) do otvorů v opěradle a zároveň stiskněte uvolňovací tlačítko (1).
2. Nastavte příslušnou výšku opěrky hlavy.

Vyhřívání sedadel (je-li ve výbavě)

Vyhřívání sedadel slouží k ohřevu sedadel za chladného počasí.

Za teplého počasí nebo v době, kdy vyhřívání sedadel není potřebné, přepněte spínače vyhřívání sedadel do polohy OFF.



VÝSTRAHA

Vyhřívání sedadla může způsobit **ZÁVAŽNÉ POPÁLENINY**, a to i při nízkých teplotách a především při delším používání.

Cestující musí být schopni cítit, že se sedadlo přehřívá, aby je mohli v případě potřeby vypnout.

Lidé, kteří nemohou vnímat změnu teploty nebo necítí bolest působící na pokožku, by měli být mimořádně opatrní. Jde především o následující typy cestujících:

- Kojenci, děti, starší nebo postižené osoby nebo nemocní lidé.
- Lidé s citlivou pokožkou nebo náchylní k popálení.
- Vyčerpané osoby.
- Intoxikované osoby.
- Lidé, kteří berou léky způsobující malátnost nebo ospalost.



VÝSTRAHA

Na sedadlo se zapnutým vyhříváním **NIKDY** nepokládejte žádný předmět, který tepelně izoluje, jako je deka nebo polštář. Může dojít k přehřátí sedadla a k následnému popálení nebo poškození sedadla.

POZNÁMKA

Aby nedošlo k poškození sedadel a jejich vyhřívání:

- Nikdy nečistěte sedadla rozpouštědly, jako je ředidlo, benzen, alkohol nebo benzin.
- Nepokládejte na sedadla vybavená vyhříváním těžké a ostré předměty.
- Neměňte potah sedadla. Může dojít k poškození vyhřívání sedadel.



Vyhřívání sedadla řidiče nebo spolujezdce zapnete stisknutím příslušného tlačítka při spuštěném motoru.

Za teplého počasí nebo v době, kdy vyhřívání sedadel není potřebné, přepněte spínače vyhřívání sedadel do polohy OFF.

- Manuální regulace teploty
Každým stisknutím tlačítka se nastavení teploty sedadla změní následujícím způsobem:

– Přední sedadlo

VYNUTO → VYSOKÁ (☀️☀️☀️)
↑ ↓
NÍZKÁ (☀️) ← STŘEDNÍ (☀️☀️)

– Zadní sedadlo

VYNUTO → VYSOKÁ (☀️☀️) → NÍZKÁ (☀️)
↑

- Automatická regulace teploty
Vyhřívání sedadla začne automaticky regulovat teplotu sedadla, aby se zabránilo popáleninám při nízkých teplotách po manuálním zapnutí.

– Přední sedadlo

VYNUTO → VYSOKÁ (☀️☀️☀️)
↑ ↓ 30 MINUT
NÍZKÁ (☀️) ← STŘEDNÍ (☀️☀️)
60 MINUT

- Zadní sedadlo

VYNUTO → VYSOKÁ () → NÍZKÁ ()
↑ 30 MINUT ↓

Pokud je znovu zvolena VYSOKÁ teplota, bude teplota regulována automaticky.

- Pokud stisknete spínač na více než 1,5 sekundy se zapnutým vyhříváním, vyhřívání sedadla se vypne.
- Při zapnutí spínače zapalování se vyhřívání sedadla uvede do výchozího vypnutého stavu.
- Automatické řízení komfortu (pro sedadlo řidiče) (je-li ve výbavě)
 - Vyhřívání sedadla automaticky řídí teplotu sedadla v závislosti na okolní teplotě a nastavené teplotě klimatizace, když je motor v chodu. Pokud je stisknutý spínač vyhřívání sedadla, bude nutné vyhřívání sedadla ovládat ručně.

Pro použití této funkce je nutno ji aktivovat v nabídce Nastavení na obrazovce multimediálního systému.

- Při zapnutí spínače zapalování se vyhřívání sedadla uvede do výchozího vypnutého stavu. Pokud je však zapnutá funkce automatického řízení komfortu, vyhřívání sedadla řidiče se zapíná a vypíná v závislosti na okolní teplotě a nastavené teplotě klimatizace.

Podrobnosti naleznete v příručce k multimediálnímu systému samostatně dodávané s vozidlem.

Informace

Se spínačem vyhřívání sedadel v poloze ON se vyhřívání sedadla zapíná a vypíná automaticky v závislosti na teplotě sedadla.

Ventilování sedadel (je-li ve výbavě)



Ventilování sedadel je určeno k ochlazení předních sedadel prostřednictvím proudění vzduchu malými větracími otvory v povrchu sedáků a opěradel.

Pokud není ventilování sedadel potřebné, přepněte spínače do polohy OFF.

Ventilování sedadla řidiče nebo spolujezdce (je-li ve výbavě) zapnete stisknutím tlačítka při spuštěném motoru.

POZNÁMKA

Aby nedošlo k poškození ventilování sedadel:

- **Nikdy nečistěte sedadla rozpouštědly, jako je ředidlo, benzen, alkohol nebo benzin.**
- **Zabraňte rozlití tekutin na povrch předních sedadel a jejich opěradel; může dojít k zneprůchodnění otvorů a k funkčním poruchám.**
- **Pod sedadla neumísťujte materiály jako plastové tašky nebo noviny. Mohou zablokovat přívod vzduchu a vývody vzduchu pak nebudou správně pracovat.**
- **Neměňte potah sedadla. Může dojít k poškození ventilování sedadel.**
- **Pokud vývody vzduchu nefungují, znovu nastartujte vozidlo. Nedoje-li k nápravě, doporučujeme vám nechat vozidlo zkontrolovat u autorizovaného opravce HYUNDAI.**

- Při každém stisknutí spínače se proud vzduchu změní následujícím způsobem:

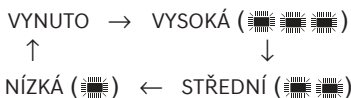

- Pokud stisknete spínač na více než 1,5 sekundy se zapnutým ventilováním, ventilování se vypne.
- Při zapnutí spínače zapalování se ventilování sedadel uvede do výchozího vypnutého stavu.
- Automatické řízení komfortu (pro sedadlo řidiče) (je-li ve výbavě)
 - Funkce ventilování sedadel automaticky reguluje teplotu sedadla v závislosti na okolní teplotě a nastavené teplotě klimatizace, když je motor v chodu. Pokud je stisknutý spínač ventilování sedadel, bude nutné ventilování sedadel ovládat ručně.
 Pro použití této funkce je nutno ji aktivovat v nabídce Nastavení na obrazovce multimediálního systému.
 - Při zapnutí spínače zapalování se ventilování sedadel uvede do výchozího vypnutého stavu. Pokud je však zapnutá funkce automatického řízení komfortu, ventilování sedadel se zapíná a vypíná v závislosti na okolní teplotě a nastavené teplotě klimatizace.

Podrobnosti naleznete v příručce k multimediálnímu systému samostatně dodávané s vozidlem.

Upozornění na cestující na zadním sedadle (ROA) (je-li ve výbavě)

Systém upozornění na cestující na zadním sedadle slouží k tomu, aby řidiči zabránil opustit vozidlo, když na zadním sedadle zůstává cestující.

Nastavení systému

Chcete-li použít Upozornění na cestující na zadním sedadle, je nutné je aktivovat v nabídce Nastavení na obrazovce multimediálního systému. Zvolte:

- Setup → Vehicle Settings → Convenience → Rear Occupant Alert

Podrobné informace získáte naskenováním QR kódu v samostatně dodávané stručné příručce.

Činnost systému

- První výstraha
 Jestliže otevřete přední dveře po otevření a zavření zadních dveří a vypnutí motoru, na sdruženém přístroji se zobrazí varovné hlášení „Check rear seats“ (Zkontrolujte zadní sedadla).
- Druhá výstraha
 Po první výstraze se spustí druhá výstraha, pokud systém detekuje pohyb ve vozidle poté, co dojde k zavření dveří řidiče a k zamknutí všech dveří. Na zhruba 25 sekund bude znít houkačka. Pokud bude systém nadále detekovat pohyb, výstraha se zopakuje až 8krát.
 Odemkněte dveře chytrým klíčkem a výstraha se zastaví.
- Systém snímá pohyb ve vozidle po dobu 8 hodin od zamknutí dveří.
- Druhá výstraha se aktivuje až po aktivaci první výstrahy.

Bezpečnostní opatření pro systém

- Ověřte, že jsou zavřená všechna okna. Pokud je některé okno otevřené, může dojít ke spuštění výstrahy, jestliže snímač detekuje nežádoucí pohyb (např. způsobený větrem nebo hmyzem).



Nechcete-li systém upozornění na cestující na zadním sedadle (ROA) používat, stiskněte tlačítko OK na volantu, když se na sdruženém přístroji zobrazí první výstraha. Tímto způsobem se jednorázově deaktivuje druhá výstraha.

- Dojde-li k nárazu na střechnu, může se spustit výstraha.
- Pokud jsou ve vozidle naskládané krabice nebo jiné předměty, systém nemusí krabice nebo předměty detekovat. Anebo se může výstraha aktivovat, jestliže krabice nebo předměty spadnou.
- Snímač nemusí fungovat správně, pokud je zakrytý cizím materiálem.
- Výstraha se může spustit, pokud je detekován pohyb na sedadle řidiče či spolujezdce.
- Výstraha se může spustit při zamknutých dveřích, je-li vozidlo v myčce nebo jsou v okolí vibrace či hluk.
- Detekce pohybu uvnitř vozidla se zastaví při vzdáleném nastartování (je-li ve výbavě vzdálené startování).

VÝSTRAHA

I když je vozidlo vybaveno systémem upozornění na cestující na zadním sedadle (ROA), vždy zkontrolujte zadní sedadlo, než opustíte vozidlo.

Systém upozornění na cestující na zadním sedadle nemusí fungovat, jestliže:

- Pohyb po určitou dobu ustane nebo je příliš malý.
- Cestující na zadním sedadle je zakrytý, například dekou.
- Vždy dbejte na bezpečnost pasažérů, neboť funkce detekce a druhá výstraha nemusí fungovat v závislosti na okolním prostředí a za určitých podmínek.

BEZPEČNOSTNÍ PÁSY

Tato část popisuje, jak správně používat bezpečnostní pásy. Rovněž popisuje, co není vhodné při používání bezpečnostních pásů dělat.

Pravidla pro bezpečné používání bezpečnostních pásů

Před každou jízdou se vždy připestejte a ujistěte se, že se připestovali také všichni ostatní cestující. Airbagy slouží jako bezpečnostní doplněk bezpečnostních pásů, nejde o jejich náhradu. Ve většině zemí platí, že všichni cestující ve vozidle musí být řádně připoutáni.



VÝSTRAHA

Když je vozidlo v pohybu, **VŠICHNI** cestující musí být správně připoutáni bezpečnostními pásy. Při nastavování a používání bezpečnostních pásů dodržujte následující opatření:

- Děti menší než 150 cm a lehčí než 36 kg by měly být vždy řádně připoutány na zadních sedadlech.
- Nikdy nevozte dítě na předním sedadle, pokud není vypnutý airbag. Pokud dítě sedí na sedadle spolujezdce, posuňte sedadlo co možná nejvíce dozadu a dítě řádně připestejte.
- **NIKDY** nedovolte, aby kojeneček či malé dítě cestovalo na klíně dospělého.
- **NIKDY** necestujte se sklopeným opěradlem.
- Nedovolte, aby více dětí cestovalo na jednom sedadle či se společně poutalo jedním bezpečnostním pásem.
- Nikdy neved'te horní část pásu pod rukou nebo za zády.

- **Nikdy** bezpečnostní pásy neved'te přes křehké předměty. Při prudkém zastavení nebo nárazu může pás předměty poškodit.
- Bezpečnostní pásy nesmějí být překroucené. Překroucený bezpečnostní pás vás při nehodě správně neochrání.
- **Nepoužívejte** bezpečnostní pás s poškozenou tkaninou nebo dalšími součástmi.
- **Nezapínejte** bezpečnostní pás do přezek určených pro jiné pásy.
- **NIKDY** si nerozepínejte bezpečnostní pásy za jízdy. Může dojít ke ztrátě kontroly nad vozidlem a k nehodě.
- Ujistěte se, že v přezce pásu není žádný předmět, který by zabraňoval správné funkci zapínacího mechanismu. Bezpečnostní pás by se nemusel správně zajistit.
- Uživatel by neměl přidávat další příslušenství ani provádět žádné úpravy, které by bránily zařízením pro nastavení bezpečnostních pásů v napnutí volného pásu nebo bránily uživatelům bezpečnostního pásu upravit napnutí volného pásu.



VÝSTRAHA

Poškozené bezpečnostní pásy a mechanismus bezpečnostních pásů nebudou správně fungovat. Vždy vyměňte:

- Prodrženou, kontaminovanou nebo poškozenou tkaninu.
- Poškozené pevné součásti pásu.
- Celý komplet pásu, který byl používán během nehody, i když není poškození tkaniny nebo ostatních součástí zjevné.

Varovná kontrolka bezpečnostního pásu

Varování bezpečnostního pásu řidiče

■ Sdružený přístroj



1GQA2083

Jako připomínka pro řidiče se po každém přepnutí spínače zapalování do polohy ON bez ohledu na zapnutí bezpečnostního pásu rozsvítí na 6 sekund varovná kontrolka bezpečnostního pásu řidiče.

Pokud se rozjedete s nezapnutým bezpečnostním pásem, nebo si jej odepnete a pojedete rychlostí do 20 km/h nebo zastavíte, rozsvítí se příslušná varovná kontrolka.

Pokud se rozjedete s nezapnutým bezpečnostním pásem, nebo si jej odepnete a pojedete rychlostí 20 km/h nebo rychleji, varovná kontrolka se rozblíká a rozezní se na zhruba 100 sekund varovný zvuk.

Dojde-li k rozepnutí bezpečnostního pásu při jízdě rychlostí pod 20 km/h, rozsvítí se varovná kontrolka.

Pokud bude rychlost vozidla 20 km/h nebo vyšší, varovná kontrolka bude blikat a po dobu zhruba 100 sekund bude znít varovný zvuk.

Varování bezpečnostního pásu spolujezdce

Jako připomínka pro spolujezdce vpředu se po každém přepnutí spínače zapalování do polohy ON bez ohledu na zapnutí bezpečnostního pásu rozsvítí na 6 sekund varovná kontrolka bezpečnostního pásu spolujezdce.

Pokud se rozjedete s nezapnutým bezpečnostním pásem, nebo si jej odepnete a pojedete rychlostí do 20 km/h nebo zastavíte, rozsvítí se příslušná varovná kontrolka.

Pokud se rozjedete s nezapnutým bezpečnostním pásem, nebo si jej odepnete a pojedete rychlostí 20 km/h nebo rychleji, varovná kontrolka se rozblíká a rozezní se na zhruba 100 sekund varovný zvuk.

Dojde-li k rozepnutí bezpečnostního pásu při jízdě rychlostí pod 20 km/h, rozsvítí se varovná kontrolka. Pokud bude rychlost vozidla 20 km/h nebo vyšší, varovná kontrolka bude blikat a po dobu zhruba 100 sekund bude znít varovný zvuk.



VÝSTRAHA

Jízda v nesprávné poloze negativně ovlivňuje systém varování bezpečnostního pásu spolujezdce. Je důležité, aby řidič poučil spolujezdce o správné poloze uvedené v této příručce.



Informace

- Varovná kontrolka bude blikat nebo se rozsvítí na 6 sekund, i když nebude sedadlo spolujezdce obsazené.
- Varování bezpečnostního pásu spolujezdce se může také spustit, když na sedadlo spolujezdce dáte zavazadlo.

Varování bezpečnostního pásu zadního sedadla (je-li ve výbavě)



Pro sedadlo vzadu vlevo a vzadu vpravo

Jako připomínka pro cestujícího v zadní části se po každém přepnutí spínače zapalování do polohy ON bez ohledu na zapnutí bezpečnostního pásu rozsvítí na 6 sekund varovná kontrolka bezpečnostního pásu cestujícího v zadní části.

Jestliže se rozjedete bez zapnutí bezpečnostních pásů nebo si je rozeptete při jízdě rychlostí nižší než 20 km/h, bude svítit příslušná varovná kontrolka, dokud si pásy nezapnete.

Pojedete-li dále bez zapnutých pásů nebo si pásy rozeptete při jízdě rychlostí 20 km/h nebo vyšší, rozezní se na zhruba 35 sekund varovný zvuk a varovná kontrolka pásů se rozbliká.

Dojde-li k rozeptnutí bezpečnostního pásu při jízdě rychlostí pod 20 km/h, rozsvítí se varovná kontrolka.

Pokud bude rychlost vozidla 20 km/h nebo vyšší, varovná kontrolka bude blikat a po dobu zhruba 35 sekund bude znít varovný zvuk.



VÝSTRAHA

Nevhodná poloha při jízdě negativně ovlivňuje varovný systém bezpečnostního pásu cestujícího v zadní části.

Je důležité, aby řidič poučil spolujezdce o správné poloze uvedené v této příručce.



Informace

- **I když nebude zadní vnější sedadlo obsazené, rozsvítí se nebo bude blikat varovná kontrolka po dobu 6 sekund.**
- **Varovná kontrolka bezpečnostního pásu cestujícího na zadním vnějším sedadle může být aktivní, pokud je na zadním vnějším sedadle umístěn laptop nebo jiné elektronické zařízení.**

Pro prostřední zadní sedadlo

Jako připomínka pro cestujícího v zadní části se po každém přepnutí spínače zapalování do polohy ON bez ohledu na zapnutí bezpečnostního pásu rozsvítí na 6 sekund varovná kontrolka bezpečnostního pásu cestujícího v zadní části.

Pokud je spínač zapalování v poloze ON, když není zapnutý bezpečnostní pás, bude na zhruba 70 sekund svítit varovná kontrolka bezpečnostního pásu.

Pokud se rozjedete s nezapnutým bezpečnostním pásem, nebo si jej odepnete a pojedete rychlostí pod 20 km/h, příslušná varovná kontrolka bude nadále svítit po dobu přibližně 70 sekund.

Pojedete-li dále bez zapnutých pásů nebo si pásy rozeprnete při jízdě rychlostí vyšší než 20 km/h, rozezní se na zhruba 35 sekund varovný zvuk a varovná kontrolka pásů se rozblíká.

Dojde-li k otevření nebo zavření zadních dveří při jízdě rychlostí pod 10 km/h, varovná kontrolka a varovný zvuk nebudou v činnosti, i kdyby vozidlo jelo rychlostí přes 20 km/h.

Zádržný systém bezpečnostních pásů

Tříbodový bezpečnostní pás



Zapnutí pásu:

Vytáhněte pás z navíječe a vložte kovovou přezku (1) do zámku (2). Uслыšíte „cvaknutí“ při zajištění přezky v zámku.



Dolní část pásu (1) ved'te přes boky a horní část pásu (2) ved'te přes hrudník.

Bezpečnostní pás se automaticky nastaví na správnou délku pouze v případě, že dolní část pásu nastavíte ručně tak, aby vedla pevně přes boky. Pokud se pomalu nahnete dopředu, pás se vytáhne a umožní vám volný pohyb.

V případě prudkého zastavení nebo nárazu bude pás zablokován ve své poloze. Pás se také zajistí v případě, že se příliš rychle nakloníte dopředu.

POZNÁMKA

Pokud nemůžete vytáhnout dostatečnou část bezpečnostního pásu z navijče, silně za popruh zatáhněte a uvolněte jej. Po uvolnění budete moci bezpečnostní pás hladce vytáhnout.

⚠ VÝSTRAHA

©HI038182L

Nesprávně nastavené bezpečnostní pásy zvyšují riziko závažného zranění při nehodě. Při nastavování bezpečnostních pásů dodržujte následující opatření:

- Bederní část bezpečnostního pásu umístěte co nejnižše kolem svých boků, nikoli přes pas, aby tkanina přiléhala. Při tomto vedení pásu mohou sílu nárazu pohltnout silně pánevní kosti a snižuje se riziko vnitřního zranění.
- Jednu ruku dejte pod ramenní část pásu a druhou přes pás, viz ilustrace.
- Horní ukotvení bezpečnostního pásu musí být vždy řádně zajištěné ve správné výšce.
- Nikdy neved'te horní část pásu přes krk nebo tvář.

Výškové nastavení

Výškové nastavení ukotvení předního bezpečnostního pásu lze nastavit do čtyř různých poloh s ohledem na pohodlí a bezpečnost.

Horní část pásu by měla vést přes hrudník a středem přes rameno, které je blíže ke dveřím, ne přes krk.



■ Přední sedadlo

©S037060

Pokud chcete upravit výšku ukotvení bezpečnostního pásu, posuňte nastavovač výšky nahoru nebo dolů do požadované polohy.

Chcete-li ukotvení zvýšit, zatáhněte za něj směrem nahoru (1). Pro jeho snížení ho zatlačte dolů (3) při současném stisknutí tlačítka nastavovače výšky (2).

Uvolněte tlačítko, čímž se ukotvení zajistí ve zvolené poloze. Pokuste se posunout nastavovač výšky, abyste se ujistili, že je zajištěn v dané poloze.



Rozeptnutí pásu:

Stiskněte uvolňovací tlačítko (1) na zámku. Po uvolnění by se měl bezpečnostní pás automaticky navinout zpět do navíječe. Pokud se tak nestane, zkontrolujte bezpečnostní pás, zda není překroucený, a zkuste to znovu.

Bezpečnostní pás prostředního zadního sedadla (tříbodový bezpečnostní pás prostředního zadního sedadla)



Zapnutí bezpečnostního pásu:

1. Vytáhněte jazýček (A) z otvoru v krytu sestavy bezpečnostního pásu.



2. Zasuňte jazýček (A) do zámku (A') tak, abyste uslyšeli cvaknutí indikující zajištění jazýčku v zámku. Ujistěte se, že pás není překroucený.



3. Vytáhněte jazýček (B) z kapsy (C).



4. Vytáhněte jazýček (B) a zasuňte ho do zámku (B') tak, abyste uslyšeli cvaknutí indukující zajištění jazýčku v zámku. Ujistěte se, že pás není překroucený.

Pokud chcete použít bezpečnostní pás na prostředním zadním sedadle, musíte použít zámek s označením „CENTER“.

i Informace

Pokud nemůžete vytáhnout bezpečnostní pás z navijecce, silně za popruh zatáhněte a uvolněte jej. Po uvolnění budete moci bezpečnostní pás hladce vytáhnout.



Rozepnutí bezpečnostního pásu:

1. Stiskněte uvolňovací tlačítko na zámku (B') a vytáhněte jazýček (B).



2. Zatlačte kapsu (C) na konec pásu.
3. Zasuňte jazýček (B) do kapsy (C).



4. Aby se navinul bezpečnostní pás prostředního zadního sedadla, zasuňte jazýček (A) do otvoru pro uvolnění pásu (A'). Zatahněte za bezpečnostní pás a nechte ho automaticky navinout.



5. Zasuňte jazýček (A) do otvoru v krytu sestavy bezpečnostního pásu.

Předpínače bezpečnostních pásů



[1]: Bezpečnostní pás s předpínačem v navijecím modulu.

Přední sedadlo a zadní sedadlo (je-li ve výbavě).

Vozidlo je vybaveno předpínači bezpečnostních pásů u řidiče, předního spolujezdce a cestujících vzadu. Účelem předpínačů bezpečnostních pásů je zajistit, aby se v případě určitých typů čelních či bočních srážek bezpečnostní pásy pevně utáhly kolem těla cestujícího. Předpínače bezpečnostních pásů se obvykle aktivují společně s airbagy při dostatečně silných čelních či bočních srážkách.

Při prudkém zastavení, nebo pokud se cestující pohne dopředu příliš rychle, navijec zablokuje pás.

Při určitých typech čelních srážek se aktivují předpínače a přitáhnou bezpečnostní pás pevně kolem těla cestujícího.

Pokud systém rozpozná příliš vysoké napětí bezpečnostního pásu řidiče nebo spolujezdce, když se aktivuje systém předpínače, omezovač síly uvnitř předpínače sníží sílu napnutí příslušného bezpečnostního pásu (je-li ve výbavě omezovač síly).

VÝSTRAHA

- Vždy se připoutejte a sed'te ve správné poloze.
- Bezpečnostní pásy nesmějí být uvolněné nebo překroucené. Uvolněný nebo překroucený bezpečnostní pás vás při nehodě správně neochrání.
- Nepokládejte žádné předměty do blízkosti přezky. Mohly by negativně ovlivnit její funkci.
- Po aktivaci předpínače nebo po nehodě nechte předpínač vždy vyměnit.
- NIKDY nekontrolujte, neopravujte ani nevyměňujte předpínače sami. Doporučujeme vám nechat předpínače zkontrolovat, opravit nebo vyměnit u autorizovaného opravce HYUNDAI.
- Zabraňte úderům do konstrukce bezpečnostních pásů.

VÝSTRAHA

Nedotýkejte se sestavy předpínače bezpečnostního pásu po dobu několika minut od jejich aktivace. Když se předpínací mechanismus během srážky aktivuje, zahřeje se na vysokou teplotu a může vás popálit.

POZOR

Práce na karoserii v přední části vozidla mohou vést k poškození systému předpínače bezpečnostního pásu. Proto vám doporučujeme svěřit servis tohoto systému autorizovanému opravci HYUNDAI.



OHIO38175L

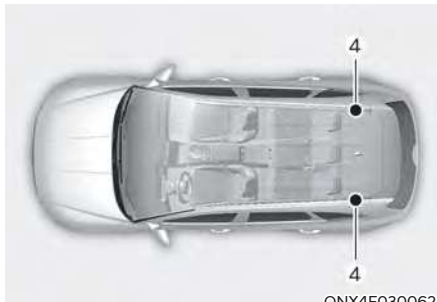

ONX4E030062

Systém předpínačů bezpečnostních pásů se skládá především z následujících součástí. Jejich umístění je uvedeno na obrázku výše:

- (1) Varovná kontrolka airbagu SRS
- (2) Předpínač v navíjecím modulu
- (3) Řídicí modul SRS
- (4) Zadní předpínač v navíjecím modulu (je-li ve výbavě)

POZNÁMKA

Snímač, který aktivuje řídicí modul SRS, je propojený s předpínači bezpečnostních pásů. Varovná kontrolka airbagů ve sdruženém přístroji se po zapnutí tlačítka start/stop motoru zhruba na 3–6 sekund rozsvítí a poté by měla zhasnout.

Pokud předpínač bezpečnostních pásů nefunguje správně, varovná kontrolka se rozsvítí, i když je airbag SRS v pořádku. Jestliže se varovná kontrolka nerozsvítí, trvale svítí nebo se rozsvítí za jízdy, doporučujeme nechat předpínač, bezpečnostní pásy i řídicí modul SRS co nejdříve zkontrolovat u autorizovaného opravce HYUNDAI.

Informace

- Předpínač bezpečnostních pásů se může aktivovat při určitých čelních a bočních srážkách nebo při převržení (je-li vozidlo vybaveno snímačem převržení).
- Při aktivaci předpínačů bezpečnostních pásů se může ozvat silný hluk a v prostoru pro cestující se může objevit jemný prášek, který vypadá jako kouř. Jde o běžný projev systému a není nebezpečný.
- I když tento prášek není toxický, může způsobit podráždění kůže a neměl by být vdechován po delší dobu. Po nehodě, při níž se aktivovaly předpínače bezpečnostních pásů, pečlivě omyjte veškerá zasažená místa.

Další bezpečnostní upozornění týkající se bezpečnostních pásů

Používání bezpečnostních pásů v těhotenství

I během těhotenství je potřeba vždy používat bezpečnostní pásy. Nejlepší způsob, jak ochráníte své doposud nenarozené dítě, je chránit sebe sama pomocí bezpečnostního pásu.

Těhotné ženy by měly vždy používat tříbodový bezpečnostní pás. Hrudní část bezpečnostního pásu vedte přes hrudník mezi prsy, nikdy ne přes krk. Bederní část vedte pod břichem tak, aby pás PEVNĚ obepínal vaše boky a pánevní kost, a pod zaoblenou částí břicha.



VÝSTRAHA

Aby nedošlo k závažnému poranění nebo smrti nenarozeného dítěte při nehodě, nesmí těhotné ženy NIKDY vést dolní část bezpečnostního pásu přes břicho či nad ním v místech, kde se nalézá dítě.

Používání bezpečnostních pásů u dětí

Kojenci a malé děti

Většina zemí má zákony týkající se dětských zádržných systémů vyžadující, aby děti cestovaly ve schválených dětských zádržných systémech včetně podsedáků. Věk, od kterého je možné místo dětského zádržného systému používat bezpečnostní pásy, se liší podle zemí, proto musíte dodržovat příslušné předpisy platné v zemi, ve které cestujete. Dětské zádržné systémy musí být řádně umístěny a nainstalovány na zadním sedadle.

Více informací naleznete v této kapitole v pasáži „Dětské zádržné systémy“.



VÝSTRAHA

Děti **VŽDY** řádně připoutejte v dětském zádržném systému odpovídajícím výšce a hmotnosti dítěte.

Aby nemohlo dojít k závažnému poranění nebo úmrtí dítěte či jiných cestujících, NIKDY nedržte dítě za jízdy na klíně či v náruči. Velké síly, které vznikají během srážky, vytrhnou dítě z vašich rukou a vymrští jej do interiéru vozidla.

Malé děti jsou v případě nehody nejlépe chráněny před zraněním, když jsou správně připoutány na zadním sedadle v dětském zádržném systému, který splňuje požadavky bezpečnostních norem ve vaší zemi. Před koupí dětského zádržného systému se ujistěte, že je opatřený certifikačním štítkem s informací, že systém splňuje požadavky bezpečnostního standardu platného ve vaší zemi.

Dětský zádržný systém musí být pro vaše dítě vhodný z hlediska jeho výšky a hmotnosti. Tuto informaci si ověřte na štítku na dětském zádržném systému. Viz pasáž „Dětské zádržné systémy“ v této kapitole.

Větší děti

Děti menší než 150 cm a lehčí než 36 kg, které jsou příliš velké na podsedák, by měly vždy sedět na zadních sedadlech a být připoutány třibodovými bezpečnostními pásy. Bezpečnostní pás musí vést přes horní část stehen a obepínat rameno a hrudník, aby bylo dítě správně chráněno. Připoutání pravidelně kontrolujte. Pohyb dítěte může způsobit posunutí pásu. Děti jsou při dopravní nehodě nejvíce chráněny, pokud jsou umístěny ve vhodném dětském zádržném systému na zadních sedadlech.

Pokud na předním sedadle cestuje dítě větší než 150 cm a těžší než 36 kg, musí být správně připoutáno třibodovým bezpečnostním pásem a sedadlo posunuto co nejvíce dozadu.

Pokud se horní část bezpečnostního pásu mírně dotýká krku nebo tváře dítěte, pokuste se umístit dítě blíže ke středu vozidla. Pokud se horní část bezpečnostního pásu stále dotýká krku nebo tváře dítěte, vraťte dítě zpět do zádržného systému na zadním sedadle.



VÝSTRAHA

- **Vždy se ujistěte, že větší děti mají zapnutý a správně nastavený bezpečnostní pás.**
- **NIKDY nedovolte, aby se ramenní část pásu dotýkala krku či obličeje dítěte.**
- **Nedovolte, aby jeden bezpečnostní pás používalo více dětí zároveň.**

Používání bezpečnostních pásů u zraněné osoby

Při transportu zraněné osoby by měl být použit bezpečnostní pás. V každém případě konzultujte vhodnost použití bezpečnostních pásů s lékařem.

Jedna osoba, jeden pás

Jedním bezpečnostním pásem nesmí být nikdy připoutány dvě osoby (včetně dětí). Zvýšilo by se riziko i vážnost zranění v případě dopravní nehody.

Sed'te vzpřímeně

Sezení ve sklopené poloze, když je vozidlo v pohybu, může být nebezpečné. I když je osoba připoutána, ochranná funkce zádržného systému (bezpečnostních pásů a airbagů) se ve chvíli, kdy je sedadlo sklopené, výrazně snižuje.

Aby bezpečnostní pásy fungovaly správně, musí být vedeny těsně přes boky a hrudník.

Během nehody může dojít k vyvrstvení těla do pásu a ke zranění krku či jiných částí těla.

Čím více je sedadlo sklopené, tím vyšší je nebezpečí, že boky cestujícího podklouznou pod bederní část pásu nebo že krk cestujícího zasáhne hrudní část pásu.

VÝSTRAHA

- **NIKDY** nejezděte se sklopeným opěradlem.
- **Jízda se sklopeným opěradlem zvyšuje v případě nehody či prudkého zastavení pravděpodobnost závažného či smrtelného zranění.**
- **Řidič a cestující by VŽDY měli sedět na sedadlech řádně opřeni, správně připoutáni bezpečnostními pásy a s opěradly ve vzpřímené poloze.**

Péče o bezpečnostní pásy

Systém bezpečnostních pásů nesmíte nikdy demontovat ani jinak upravovat. Navíc je nutné dbát na to, aby bezpečnostní pásy, jazýčky a zámky nebyly poškozovány dveřmi, sedadly a podobně.

Pravidelné prohlídky

Všechny bezpečnostní pásy je potřeba pravidelně kontrolovat, zdali nejsou poškozené. Všechny poškozené díly by měly být co nejdřív vyměněny.

Bezpečnostní pásy udržujte čisté a suché

Bezpečnostní pásy musíte udržovat čisté a suché. Pokud se pás znečistí, je možné jej vyčistit použitím jemného mýdla a teplé vody. Bělidla, silné čisticí prostředky nebo abraziva se nesmějí používat, protože by došlo k poškození vláken bezpečnostního pásu.

Kdy je třeba bezpečnostní pásy vyměnit

Celý systém bezpečnostních pásů je třeba vyměnit, pokud mělo vozidlo dopravní nehodu. Tuto výměnu je třeba provést i v případě, že není poškození bezpečnostních pásů viditelné. Doporučujeme vám kontaktovat autorizovaného opravce HYUNDAI.

DĚTSKÝ ZÁDRŽNÝ SYSTÉM (CRS)

Naše doporučení: Děti vždy vzadu



VÝSTRAHA

Dítě ve vozidle vždy řádně připoutejte. Děti všech věkových skupin jsou ve větším bezpečí, pokud jsou při jízdě připoutané na zadních sedadlech. Dětský zádržný systém směřující dozadu nikdy nemontujte na sedadlo spolujezdce, pokud není vypnutý airbag.

Děti menší než 150 cm a lehčí než 36 kg by měly vždy sedět na zadních sedadlech a musí být vždy umístěny v dětském zádržném systému, aby se snížilo riziko jejich zranění při nehodě, náhlém zabrzdění nebo náhlém manévru.

Statistiky dopravních nehod ukazují, že bezpečnější je umístění dětského zádržného systému na zadní sedadlo, oproti sedadlu předního spolujezdce. Děti, které jsou pro dětský zádržný systém příliš velké, musí využívat bezpečnostní pásy sedadla.

Většina zemí má předpisy, které vyžadují, aby děti cestovaly v dětských zádržných systémech.

Zákony upravující věk nebo hmotnostní/výškové omezení, od kterého je možné místo dětského zádržného systému používat bezpečnostní pásy, se liší podle jednotlivých zemí, proto musíte dodržovat příslušné platné předpisy země, ve které cestujete.

Dětské zádržné systémy musí být řádně umístěny a instalovány na sedadle ve vozidle. Vždy používejte běžně dostupný dětský zádržný systém, který splňuje požadavky platné ve vaší zemi.

Dětský zádržný systém (CRS)

Kojence a mladší děti je třeba připoutat do vhodného zádržného systému směřujícího dozadu či dopředu, který je nutné správně uchytit k sedadlu. Vždy si přečtěte a dodržujte pokyny k instalaci a používání dodané výrobcem dětského zádržného systému.



VÝSTRAHA

- **Během instalace a používání se vždy řiďte pokyny výrobce dětského zádržného systému.**
- **Své dítě vždy řádně připoutejte v dětském zádržném systému.**
- **Nepoužívejte sedačky pro kojence nebo dětské sedačky, které se „zaháknou“ přes opěradlo, protože v případě nehody nejsou dostatečně bezpečné.**
- **Po nehodě vám doporučujeme, aby dětský zádržný systém, bezpečnostní pásy sedadla, ukotvení ISOFIX a ukotvení top-tether zkontroloval autorizovaný opravce HYUNDAI.**

Volba dětského zádržného systému (CRS)

Při výběru dětského zádržného systému vždy dodržujte tyto pokyny:

- Ujistěte se, že dětský zádržný systém má štítek, jenž potvrzuje, že systém splňuje platné předpisy ve vaší zemi. Dětský zádržný systém je možné instalovat pouze tehdy, pokud byl schválen v souladu s požadavky ECE-R44 nebo ECE-R129.
- Zvolte dětský zádržný systém podle výšky a hmotnosti dítěte. Povinný štítek či příručka k použití tyto informace obvykle obsahují.
- Zvolte dětský zádržný systém, který je vhodný pro sedadlo vozidla, na kterém bude používán.
- Přečtěte si a dodržujte upozornění a pokyny k instalaci a používání dodané s dětským zádržným systémem.

Typy dětských zádržných systémů

Existují tři hlavní typy dětských zádržných systémů: orientované proti směru jízdy, orientované ve směru jízdy a podsedadky.

Jsou klasifikovány podle věku, výšky a hmotnosti dítěte.



Dětský zádržný systém používaný zády ke směru jízdy

Dětský zádržný systém používaný zády ke směru jízdy má sedací plochu pro dítě proti směru jízdy. Postron přidrží dítě na místě a v případě nehody udrží dítě v dětském zádržném systému a sníží namáhání křehkého krku a páteře.

Všechny děti do jednoho roku věku musí jezdit v dětském zádržném systému používaném zády ke směru jízdy. Existují různé typy dětských zádržných systémů používaných zády ke směru jízdy: dětský zádržný systém pro nemluvnata lze používat pouze proti směru jízdy. Konvertibilní dětské zádržné systémy a systémy 3v1 mají vyšší výškové a hmotnostní omezení pro polohu zády ke směru jízdy, čímž vám umožní přepravovat vaše děti zády ke směru jízdy po delší dobu.

Dětský zádržný systém používejte co nejdéle v poloze proti směru jízdy, dokud vaše dítě splňuje výškové a hmotnostní omezení udávané výrobcem dětského zádržného systému.



ONX4030032

Dětský zádržný systém používaný ve směru jízdy

Dětský zádržný systém používaný ve směru jízdy poskytuje ochranu těla vašeho dítěte díky postroji. Poutejte děti v dětském zádržném systému používaném ve směru jízdy pomocí postroje, než dosáhnou horního výškového nebo hmotnostního limitu daného výrobcem dětského zádržného systému.

Jakmile dítě vyroste z dětského zádržného systému používaného ve směru jízdy, je připravené na podsedák.

Podsedáky

Podsedák je dětský zádržný systém určený pro lepší přizpůsobení systému bezpečnostních pásů vozidla. Podsedák upravuje pozici pásu tak, že pevně obepne silnější části těla dítěte. Poutejte děti s využitím podsedáku, dokud nejsou dostatečně velké, aby mohly být připoutány bezpečnostním pásem sedadla.

Při správném vedení bezpečnostní pás vede komfortně přes kyčle, nikoliv přes žaludek. Ramenní pás musí vést přes ramena a hrudník a nikoliv přes krk nebo obličej. Děti menší než 150 cm a lehčí než 36 kg musí být vždy řádně připoutány, aby bylo minimalizováno riziko zranění během nehody, prudkého zastavení nebo náhlého manévru.

Montáž dětského zádržného systému (CRS)



VÝSTRAHA

Před montáží dětského zádržného systému:

přečtěte si a dodržujte pokyny výrobce dětského zádržného systému.

V důsledku nedodržení upozornění a pokynů se může zvýšit nebezpečí VÁŽNÉHO nebo SMRTELNÉHO ZRANĚNÍ v případě nehody.



VÝSTRAHA

Pokud opěrka hlavy neumožňuje řádnou montáž dětského zádržného systému, je nutné opěrku hlavy příslušného sedadla nastavit nebo zcela demontovat.

Po výběru správného zádržného systému pro vaše dítě a zkontrolování vhodnosti pro dané sedadlo se řádná instalace skládá ze tří všeobecných kroků:

- **Dětský zádržný systém řádně připevněte k vozidlu.** Všechny dětské zádržné systémy je nutné k vozidlu připevnit pomocí bezpečnostního pásu nebo části bezpečnostního pásu nebo pomocí horního ukotvení ISOFIX (top-tether), ukotvení ISOFIX, případně pomocí podpěrné nohy.

- **Ujistěte, že je dětský zádržný systém pevně připevněn.** Po montáži dětského zádržného systému do vozidla zatlačte sedačku dopředu a ze strany na stranu, abyste se ujistili, že je řádně připevněna k sedadlu. Dětský zádržný systém připevněný bezpečnostním pásem musí být namontován co nejpevněji. Určitý pohyb ze strany na stranu je ovšem možný.

Při montáži dětského zádržného systému nastavte sedadlo a opěradlo (nahoru a dolů, dopředu a dozadu) tak, aby dítě sedělo v dětském zádržném systému pohodlně.

- **Zajistěte dítě v dětském zádržném systému.** Ujistěte se, že je dítě řádně připoutáno v dětském zádržném systému dle pokynů výrobce dětského zádržného systému.



POZOR

Dětský zádržný systém se může v uzavřeném vozidle zahřát na velmi vysokou teplotu. Abyste zabránili popáleninám, zkontrolujte před umístěním dítěte do dětského zádržného systému teplotu dosedací plochy a spon.

Vhodnost jednotlivých sedadel pro dětské zádržné systémy (CRS) upevňované bezpečnostními pásy a pomocí ISOFIX v souladu s předpisy EU

(Informace pro použití podle uživatelů vozidla a výrobců dětských zádržných systémů)

- Ano: Vhodné pro umístění určené kategorie dětského zádržného systému
- Ne: Nevhodné pro umístění určené kategorie dětského zádržného systému
- „-“: Není relevantní
- Tabulka odpovídá vozidlu s levostranným řízením. Kromě sedadla spolujezdce vpředu tabulka platí i pro vozidlo s pravostranným řízením. Pro sedadlo spolujezdce vpředu u vozidla s pravostranným řízením použijte informaci pro sedadlo číslo 3.

Kategorie CRS		Sedadla						
		1	2	3		4	5	6
				Airbag zapnutý	Airbag vypnutý			
Univerzální dětský zádržný systém s uchycením bezpečnostním pásem	Všechny hmotnostní kategorie	-	-	Ne	Ano ¹⁾ F, R	Ano F, R	Ano F, R	Ano F, R
Dětský zádržný systém i-size	ISOFIX CRF: F2, F2X, R1, R2	-	-	Ne	Ne	Ano F, R	Ne	Ano F, R
Brašna na přenášení dítěte (bočně směřující dětský zádržný systém ISOFIX)	ISOFIX CRF: L1, L2	-	-	Ne	Ne	Ne	Ne	Ne
Dětský zádržný systém ISOFIX pro kojence* (*: dětský zádržný systém ISOFIX pro nemluvněta)	ISOFIX CRF: R1	-	-	Ne	Ne	Ano R	Ne	Ano R
Dětský zádržný systém ISOFIX pro batole – malý	ISOFIX CRF: F2, F2X, R2, R2X	-	-	Ne	Ne	Ano F, R	Ne	Ano F, R
Dětský zádržný systém ISOFIX pro batole – velký* (*: ne podsedáky)	ISOFIX CRF: F3, R3	-	-	Ne	Ne	Ano F, R	Ne	Ano F, R
Podsedák – zúžená šířka	ISO CRF: B2	-	-	Ne	Ano ¹⁾	Ano	Ano	Ano
Podsedák – plná šířka	ISO CRF: B3	-	-	Ne	Ano ¹⁾	Ano	Ano	Ano

Poznámka 1): Chcete-li instalovat univerzální zádržný systém, opěradlo sedadla v první řadě by mělo být v co nejvíce vzpřímené poloze

Číslo sedadla	Pozice ve vozidle	Sedadla
1	Vpředu vlevo	
2	Vpředu uprostřed	
3	Vpředu vpravo	
4	2. řada vlevo	
5	2. řada uprostřed	
6	2. řada vpravo	

ONX4E030063

- * Pokud opěrka hlavy neumožňuje řádnou montáž dětského zadržného systému, je nutné opěrku hlavy příslušného sedadla nastavit nebo zcela demontovat.
- * Dětský zadržný systém směřující dozadu nikdy nemontujte na sedadlo spolujezdce, pokud není vypnutý airbag.

Doporučené dětské zadržné systémy

Hmotnostní skupina	Název	Výrobce	Typ uchycení	Číslo schválení ECE
Skupina 0+ / I	BABY-SAFE 2 i-SIZE a BABY-SAFE i-SIZE BASE	Britax Romer	ISOFIX s podpěrnou nohou, používaný zády ke směru jízdy	R129/00 – E1 – 000008
Skupina I	Duo Plus	Britax Romer	ISOFIX a popruh top-tether	R44/04 – E1 – 04301133
Skupina II	KidFix2 R	Britax Romer	ISOFIX a bezpečnostní pás vozidla s vodítkem dětského zadržného systému pro bederní část bezpečnostního pásu	R44/04 – E1 – 04301304
Skupina III	Junior III	Graco	Bezpečnostní pás vozidla	R44/04 – E11 – 03.44.164 R44/04 – E11 – 03.44.165

Informace výrobce dětského zadržného systému (pro Evropu)

Britax: <http://www.britax.com>

Graco: <http://www.gracobaby.com>

Ukotvení ISOFIX a ukotvení top-tether (systém ukotvení ISOFIX) pro děti

Systém ISOFIX ukotvuje dětský zádržný systém během jízdy i během případné nehody. Tento systém je určen k usnadnění montáže dětského zádržného systému a omezení možnosti nesprávné montáže dětského zádržného systému. Systém ISOFIX využívá ukotvení ve vozidle a úchyty dětského zádržného systému. Systém ISOFIX eliminuje potřebu používat k připevnění dětského zádržného systému na zadní sedadla bezpečnostní pásy.

Ukotvení ISOFIX jsou kovové tyče integrované ve vozidle. Každé sedadlo ISOFIX má dvě dolní ukotvení, která se spojí s upevňovacími součástmi dětského zádržného systému.

Pro používání systému ISOFIX ve vašem vozidle musíte mít dětský zádržný systém s upevňovacími součástmi ISOFIX.

Výrobce dětského zádržného systému vám poskytne pokyny k používání dětského zádržného systému s ukotveními ISOFIX.



ONX4030035

Ukotvení ISOFIX jsou umístěna na pravém a levém vnějším zadním sedadle. Jejich umístění je uvedeno na obrázku.

VÝSTRAHA

Nepokoušejte se montovat dětský zádržný systém pomocí ukotvení ISOFIX na prostřední zadní sedadlo. Toto sedadlo není vybaveno ukotveními ISOFIX. V důsledku používání ukotvení vnějších sedadel pro montáž dětského zádržného systému na prostřední zadní sedadlo může dojít k poškození ukotvení.



[A]: Indikátor polohy ukotvení ISOFIX

(Typ A- , Typ B- )

[B]: Ukotvení ISOFIX

Ukotvení ISOFIX se nacházejí mezi opěradlem a sedákem levého a pravého vnějšího zadního sedadla a jsou označeny symboly.

Ukotvení ISOFIX se navíc nacházejí mezi opěradlem a sedákem vnějšího zadního sedadla spolujezdce (je-li ve výbavě).

Zajištění dětského zádržného systému pomocí „systému ukotvení ISOFIX“

Pro montáž dětského zádržného systému i-Size nebo dětského zádržného systému kompatibilního s ISOFIX na jednom ze zadních vnějších sedadel nebo vnějším sedadle spolujezdce (je-li ve výbavě):

1. Zámek bezpečnostního pásu oddalte od ukotvení ISOFIX.
2. Odstraňte z ukotvení všechny předměty, které by mohly bránit bezpečnému spojení dětského zádržného systému a ukotvení ISOFIX.
3. Umístěte dětský zádržný systém na sedadlo vozidla, poté sedačku připevněte k ukotvení ISOFIX v souladu s pokyny výrobce dětského zádržného systému.
4. Pro řádnou montáž a připojení upevňovací částí dětského zádržného systému k ukotvení ISOFIX se řiďte pokyny výrobce dětského zádržného systému.



VÝSTRAHA

Při používání systému ISOFIX dodržujte následující opatření:

- Prečtěte si a dodržujte všechny pokyny k montáži dodané s vaším dětským zádržným systémem.
- Aby dítě nemohlo zachytit nenavínuté bezpečnostní pásy, zapněte všechny nepoužívané zadní bezpečnostní pásy a naviňte tkaninu bezpečnostního pásu za dítětem. Děti mohou být uškrceny, když se jim kolem krku omotá bezpečnostní pás a utáhne se.
- K ukotvení NIKDY nepřipevňujte více než jeden dětský zádržný systém. Může to způsobit uvolnění či zlomení ukotvení nebo úchyty.
- Doporučujeme, abyste po nehodě nechali systém ISOFIX zkontrolovat u svého autorizovaného opravce HYUNDAI. V důsledku nehody se může poškodit systém ISOFIX a dětský zádržný systém nemusí správně fungovat.

Zajištění dětského zádržného systému pomocí „systému ukotvení top-tether“



Ukotvení top-tether pro dětský zádržný systém jsou umístěna v zadní části opěradel.



1. Ved'te popruh top-tether dětského zádržného systému přes opěradlo. Pro umístění popruhu top-tether si prosím přečtěte a dodržujte pokyny výrobce dětského zádržného systému.
2. Popruh top-tether zajistěte v ukotvení top-tether, poté popruh top-tether napněte dle pokynů výrobce vašeho dětského zádržného systému, čímž připevníte dětský zádržný systém k sedadlu.

VÝSTRAHA

Při montáži systému top-tether se řiďte následujícími upozorněními:

- Přečtěte si a dodržujte všechny pokyny k montáži dodané s vaším dětským zádržným systémem.
- K ukotvení ISOFIX top-tether **NIKDY** nepřipevňujte více než jeden dětský zádržný systém. Může to způsobit uvolnění či zlomení ukotvení nebo úchytu.
- Popruh top-tether nepřipevňujte k ničemu jinému než k příslušnému ukotvení top-tether. Při přichycení k jinému bodu nemusí úchyt správně fungovat.
- Ukotvení pro dětský zádržný systém jsou dimenzována pouze na namáhání způsobené správně nainstalovaným dětským zádržným systémem.

Za žádných okolností se nesmějí používat pro bezpečnostní pásy či úchyty pro dospělé ani pro připevňování předmětů či jiného vybavení ve vozidle.

Zajištění dětského zádržného systému pomocí tříbodového bezpečnostního pásu

Pokud nepoužíváte systém ISOFIX, musí být všechny dětské zádržné systémy připevněny k zadnímu sedadlu pomocí spodní části tříbodového bezpečnostního pásu.



Montáž dětského zádržného systému pomocí tříbodového bezpečnostního pásu

Pro montáž dětského zádržného systému na zadní sedadla postupujte následovně:

1. Umístěte dětský zádržný systém na zadní sedadlo a vedte tříbodový bezpečnostní pás okolo dětského zádržného systému nebo skrz něj podle pokynů výrobce zádržného systému. Ujistěte se, že bezpečnostní pás není překroucený.



2. Vložte sponu tříbodového bezpečnostního pásu do zámku. Musí být slyšet „cvaknutí“.

i Informace

Umístěte uvolňovací tlačítko tak, aby bylo v naléhavém případě snadno dostupné.



3. Odstraňte maximum vůle z bezpečnostního pásu zatlačením dětského zádržného systému dolů a navinutím bezpečnostního pásu zpět do navíječe.
4. Zatáhněte a zatlačte dětský zádržný systém, abyste zkontrolovali, že ho bezpečnostní pás pevně přidržuje na místě.

Jestliže váš výrobce zádržného systému doporučuje používat spolu s tříbodovým bezpečnostním pásem popruh top-tether, viz stranu 3-45.

Pro demontáž dětského zádržného systému stiskněte uvolňovací tlačítko na zámku a poté tříbodový bezpečnostní pás vytáhněte z dětského zádržného systému a nechte ho zcela navinout do navíječe.

AIRBAG – PŘÍDAVNÝ ZÁDRŽNÝ SYSTÉM

■ Levostranné řízení

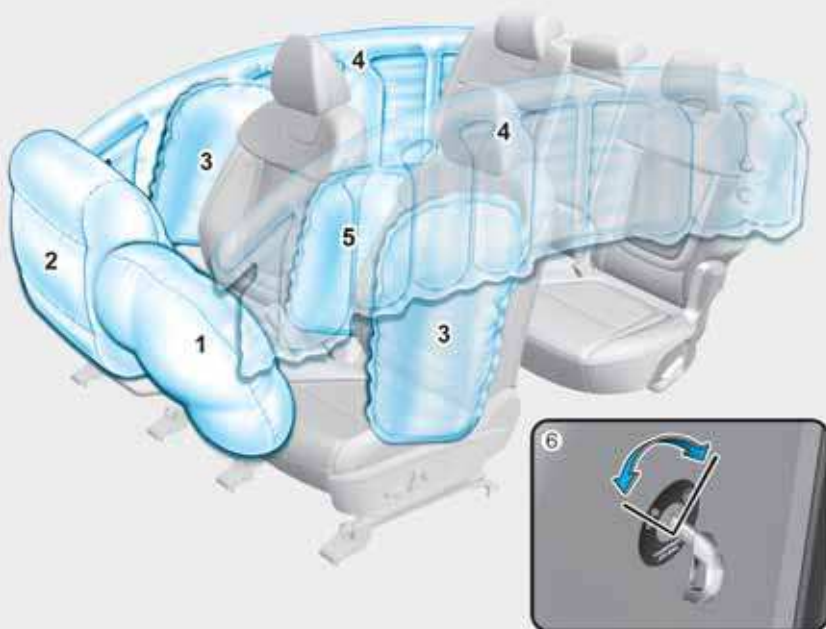

Skutečné airbagy ve vozidle se mohou od obrázku lišit.

ONX4E030054

- | | |
|-----------------------------|--|
| 1. Čelní airbag řidiče | 5. Přední středový airbag* |
| 2. Čelní airbag spolujezdce | 6. Vypínač airbagu spolujezdce vpředu* |
| 3. Boční airbag* | |
| 4. Hlavový airbag* | *: je-li ve výbavě |

■ Pravostranné řízení

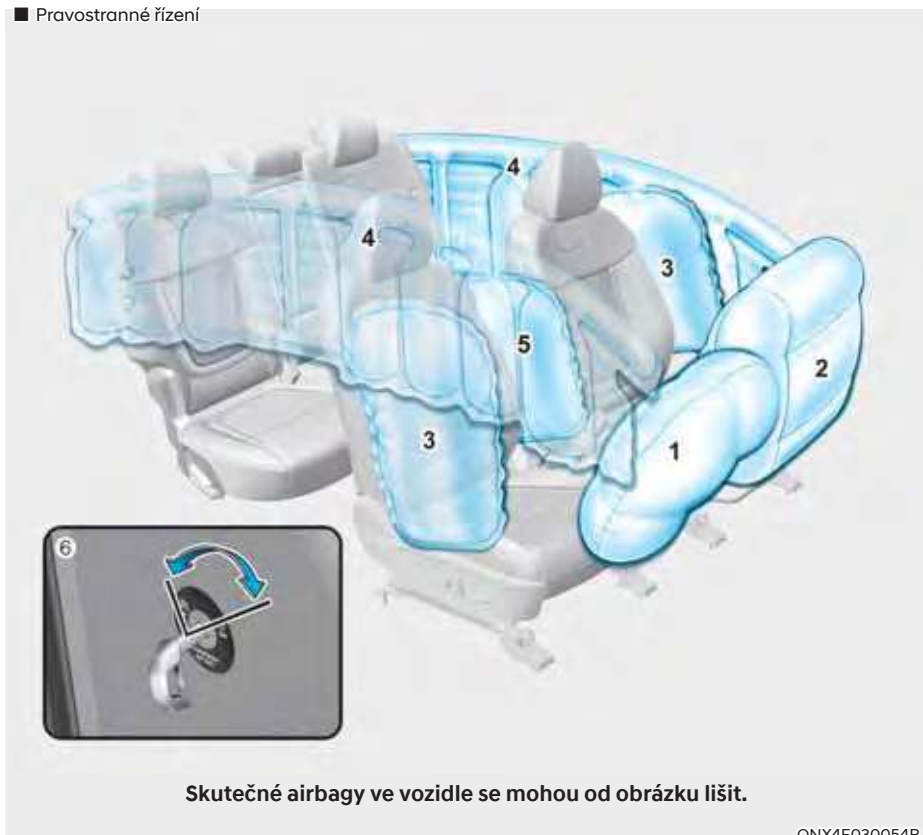

Skutečné airbagy ve vozidle se mohou od obrázku lišit.

ONX4E030054R

1. Čelní airbag řidiče
2. Čelní airbag spolujezdce
3. Boční airbag*
4. Hlavový airbag*

5. Přední středový airbag*
6. Vypínač airbagu spolujezdce vpředu*

*: je-li ve výbavě

Vozidla jsou vybavena přídatným systémem airbagů pro sedadlo řidiče a sedadla spolujezdce.

Čelní airbagy tvoří doplněk k tříbodovým bezpečnostním pásům. Aby tyto airbagy cestující chránily, je nutné se za jízdy vždy připoutat.

Pojedete-li nepřipoutaní, můžete při nehodě utrpět závažné či smrtelné zranění.

Airbagy tvoří doplněk bezpečnostních pásů, ale nejsou jejich náhradou. Airbagy se rovněž nerozvinou při každé nehodě. Při určitých nehodách vás ochrání pouze bezpečnostní pásy.



VÝSTRAHA

BEZPEČNOSTNÍ OPATŘENÍ PRO AIRBAGY

VŽDY použijte bezpečnostní pásy a dětské zádržné systémy – při každé cestě, vždy a všichni! I s airbagy může dojít k závažnému poranění nebo úmrtí při srážce, pokud při rozvinutí airbagu nejste správně připoutáni nebo nemáte pásy zapnuté vůbec.

NIKDY neumísťujte dítě do dětského zádržného systému nebo na podsedák instalovaný na sedadle spolujezdce, pokud není vypnutý airbag.

Rozvíjející se airbag může malé dítě zasáhnout velkou silou a způsobit mu závažné či smrtelné zranění.

Dítě menší než 150 cm a lehčí než 36 kg vždy posad'te na zadní sedadlo. Je to nejbezpečnější místo pro cestování pro děti v každém věku. Pokud dítě větší než 150 cm a těžší než 36 kg musí sedět na předním sedadle, musí být řádně připoutané a sedadlo by mělo být posunuto co nejdále dozadu.

Všichni cestující by měli sedět vzpřímeně s opěradlem ve vzpřímené poloze, uprostřed sedáku se zapnutým bezpečnostním pásem, pohodlně nataženými nohama a chodidly na podlaze, dokud není vozidlo zaparkováno a vypnuto. Pokud není cestující během nehody na svém místě, může ho rychle se rozvíjející airbag vážně či smrtelně zranit.

Ani řidiči ani cestující ve vozidle by neměli sedět nebo se naklánět příliš blízko k airbagům, ke dveřím či ke středové konzole.

Posuňte si sedadlo co nejdále od čelních airbagů směrem dozadu, ale stále přitom zachovávejte kontrolu nad vozidlem.

Kde jsou airbagy?

Čelní airbag řidiče a spolujezdce



Vaše vozidlo je vybaveno přídatným zádržným systémem (SRS) a tříbodovými pásy na sedadle řidiče i spolujezdce.

Systém SRS se skládá z airbagů, které se nalézají uprostřed volantu, v dolní boční nárazové ploše u řidiče pod volantem a na straně předního spolucestujícího v předním panelu nad odkládací schránkou.

Airbagy jsou označeny nápisem „AIR BAG“ vyraženým na krytu.

Účelem systému SRS je poskytovat řidiči a/nebo spolujezdci dodatečnou ochranu nad rámec ochrany zajišťované bezpečnostními pásy v případě dostatečně silného čelního nárazu.

VÝSTRAHA

Pro snížení nebezpečí závažného zranění nebo smrti rozvinujícím se čelním airbagem dodržujte následující opatření:

- Za všech okolností musí mít cestující ve vozidle zapnuté bezpečnostní pásy, což jim pomáhá sedět ve správné poloze.
- Posuňte si sedadlo co nejdále od čelních airbagů směrem dozadu, ale stále přitom zachovávejte kontrolu nad vozidlem.
- Nikdy se nenaklánějte ke dveřím či ke středové konzole.
- Nedovoľte spolujezdci, aby pokládal nohy na přístrojovou desku.
- Na moduly airbagů ve volantu, v přístrojové desce, čelním okně a v panelu nad schránkou před spolujezdcem ani do jejich blízkosti se nesmějí umísťovat žádné předměty (jako kryt palubní desky, držák mobilních telefonů, držák nápojů, osvěžovač nebo štítky). Podobné předměty mohou způsobit zranění, pokud vozidlo narazí takovou silou, že dojde k rozvinutí airbagů.
- Na čelní okno ani na vnitřní zpětné zrcátko neupevňujte žádné předměty.



©TMM038095L

Vypínač airbagu předního spolujezdce (je-li ve výbavě)

Smyslem je vypnutí čelního airbagu spolujezdce, aby bylo možné převážet osoby, u nichž je zvýšené riziko zranění airbagem kvůli jejich věku, velikosti nebo zdravotnímu stavu.



©NX4E030069

Pro vypnutí čelního airbagu spolujezdce: Zasuňte klíček nebo podobný pevný předmět do spínače vypnutí/zapnutí čelního airbagu spolujezdce a otočte ho do polohy OFF (vypnuto). Kontrolka vypnutí airbagu spolujezdce (☒) se rozsvítí a zůstane svítit, dokud nebude čelní airbag spolujezdce znovu aktivován.



©NX4E030070

Opětovné zapnutí airbagu předního spolujezdce:

Zasuňte klíček nebo podobný pevný předmět do spínače vypnutí/zapnutí čelního airbagu spolujezdce a otočte ho do polohy ON (zapnuto). Rozsvítí se kontrolka zapnutí airbagu spolujezdce (☒).

i Informace

Kontrolka zapnutí/vypnutí čelního airbagu spolujezdce obvykle svítí cca 4 sekundy po přepnutí spínače zapalování do polohy ON. Pokud jsou však spínač zapalování nebo tlačítko start/stop motoru přepnuty do polohy ON během 3 minut po jejich přepnutí do polohy OFF, kontrolka se nerozsvítí.

⚠ VÝSTRAHA

Nikdy nedovoďte, aby dospělý cestující seděl na předním sedadle, pokud svítí kontrolka vypnutí čelního airbagu spolujezdce. Když svítí kontrolka vypnutí airbagu, airbag se při srážce nerozvine. Zapněte čelní airbag spolujezdce nebo nechte spolujezdce, ať si sedne na zadní sedadlo.

⚠ VÝSTRAHA

Pokud vypínač čelního airbagu spolujezdce nefunguje, může dojít k následujícím situacím:

- Varovná kontrolka airbagů (⚠) ve sdruženém přístroji se rozsvítí.
- Kontrolka vypnutí čelního airbagu spolujezdce (⚠) nebude svítit a rozsvítí se kontrolka zapnutí (⚠). Čelní airbag spolu jezdce se v případě srážky vpředu rozvine, i když je spínač čelního airbagu spolujezdce v poloze OFF.
- Doporučujeme nechat spínač čelního airbagu spolujezdce a systém airbagů SRS co nejdříve zkontrolovat u autorizovaného opravce HYUNDAI.

Boční airbagy a přední středový airbag (jsou-li ve výbavě)



Vaše vozidlo je u obou sedadel přední řady vybaveno bočním airbagem. Kromě toho je vnitřní strana opěradla řidiče opatřena předním středovým airbagem. Účelem airbagů je poskytovat dodatečnou ochranu k ochraně zajišťované bezpečnostními pásy.

Boční airbagy a přední středový airbag jsou navrženy tak, aby se rozvinuly v případě určitých nárazů z boku v závislosti na intenzitě, úhlu, rychlosti a místě nárazu.

U vozidel vybavených snímačem převrácení se mohou přední středový airbag, boční a hlavové airbagy i předpínače na obou stranách vozidla aktivovat, dojde-li k převrácení nebo hrozí-li převrácení vozidla.

Boční airbagy a přední středový airbag se nerozvinou při všech typech bočních srážek či převrácení.



VÝSTRAHA

Pro snížení nebezpečí závažného zranění nebo úmrtí kvůli rozvíjícímu se bočnímu airbagu a přednímu středovému airbagu dodržujte následující opatření:

- **Za všech okolností musí mít cestující ve vozidle zapnuté bezpečnostní pásy, což jim pomáhá sedět ve správné poloze.**
- **Nedovolte cestujícím, aby se hlavou nebo částí svého těla nakláněli směrem ke dveřím, pokládali ruce na dveře, vystrkovali ruce z okna nebo dávali předměty mezi dveře a sedadla.**
- **Držte volant za jeho okraj rukama v poloze 9 a 3 hodiny, což minimalizuje nebezpečí zranění paží a rukou.**
- **Nepoužívejte dodatečné potahy sedadel. Mohou snížit účinnost systému nebo jej kompletně zablokovat.**
- **Nevěšzte na věšák jiné předměty než oděvy. V případě nehody může dojít k poškození vozidla nebo ke zranění osob, zejména při rozvinutí airbagu.**
- **Na airbag nebo mezi airbag a tělo neumísťujte žádné předměty. Neupevňujte také žádné předměty do oblastí rozvinutí airbagu, jako dveře, boční okno, přední a zadní sloupek.**
- **Nepokládejte žádné předměty mezi dveře a sedadlo. V případě rozvinutí bočního airbagu se z nich mohou stát nebezpečné projektily.**
- **Neinstalujte na boční airbagy či do jejich blízkosti žádné příslušenství.**
- **Dbejte na to, aby nedošlo k úderu do dveří, když je tlačítko start/stop motoru v poloze ON nebo START. Mohlo by to způsobit rozvinutí bočních airbagů.**
- **Dojde-li k poškození sedadla nebo potahu sedadla, doporučujeme vám nechat provést opravu u autorizovaného opravce HYUNDAI.**

Hlavové airbagy (jsou-li ve výbavě)



©NX4030040



©TM030032

Hlavové airbagy jsou umístěny na obou stranách podél střešních profilů nad předními a zadními dveřmi.

Jsou konstruovány tak, aby pomáhaly chránit hlavy cestujících na předních sedadlech a cestujících na zadních vnějších sedadlech při určitých bočních nárazech do vozidla.

Hlavové airbagy jsou navrženy tak, aby se rozvinuly v případě určitých nárazů z boku v závislosti na intenzitě srážky, úhlu, rychlosti a nárazu.

U vozidel vybavených snímačem převrácení se mohou boční a hlavové airbagy i předpínače na obou stranách vozidla aktivovat, dojde-li k převrácení nebo hrozí-li převrácení vozidla.

Hlavové airbagy se nerozvinou při všech typech bočních srážek či převrácení.



VÝSTRAHA

Pro snížení nebezpečí závažného zranění nebo smrti kvůli aktivujícímu se hlavovému airbagu dodržujte následující opatření:

- Za všech okolností musí mít cestující zapnuté bezpečnostní pásy, což jim pomáhá sedět ve správné poloze.
- Dětský zádržný systém řádně zajistíte co nejdále od dveří.
- Neumísťujte žádné předměty nad airbag. Neupevňujte také žádné předměty do oblasti rozvinutí airbagu, jako dveře, boční okno, přední a zadní sloupek, boční střešní profily.
- Nezavěšujte na věšák nic jiného než oblečení, především ne tvrdé nebo křehké předměty.
V případě nehody mohou poškodit vozidlo nebo zranit cestující.
- Nedovolte cestujícím, aby se hlavou nebo částí svého těla nakláněli směrem ke dveřím, pokládali ruce na dveře, vystrkovali ruce z okna nebo dávali předměty mezi dveře a sedadla.
- Neotevírejte ani neopravujte boční hlavové airbagy.

Jak systém airbagů funguje?

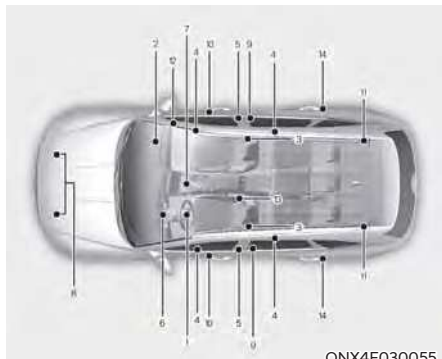

ONX4E030055

- (1) Modul čelního airbagu řidiče
- (2) Modul čelního airbagu spolujezdce
- (3) Moduly bočních airbagů*
- (4) Moduly hlavových airbagů*
- (5) Přední předpínač v navíjecím modulu
- (6) Varovná kontrolka airbagu
- (7) Řídicí modul SRS (SRSCM) / snímač převrácení*
- (8) Snímače čelního nárazu
- (9) Snímače bočního nárazu (akcelerační)*
- (10) Snímače boční síly
- (11) Zadní předpínač v navíjecím modulu*
- (12) Vypínač čelního airbagu spolujezdce*
- (13) Modul předního středového airbagu*
- (14) Snímače bočního nárazu (akcelerační)*

*: je-li ve výbavě

SRSCM neustále monitoruje všechny komponenty SRS, když je spínač zapalování v poloze ON, aby určil, zda je síla nárazu dostatečně silná pro rozvinutí airbagu nebo aktivaci předpínače bezpečnostního pásu sedadla.



Varovná kontrolka SRS

Varovná kontrolka systému airbagů SRS na přístrojové desce zobrazí symbol airbagu, který vidíte na ilustraci. Systém kontroluje, zda není porucha v elektrickém systému airbagů. Kontrolka indikuje, že v systému airbagů patrně došlo k potížím, což může zahrnovat i boční a hlavové airbagy, které slouží k ochraně při převrácení (je-li vozidlo vybaveno snímačem převrácení).



VÝSTRAHA

Má-li v systém SRS poruchu, nemusí se airbag při nehodě rozvinout, což zvyšuje nebezpečí závažného zranění nebo úmrtí.

Pokud dojde k jakékoli z následujících situací, systém SRS nefunguje správně:

- Kontrolka se nerozsvítí zhruba tři až šest sekund po přepnutí tlačítka start/stop motoru do polohy ON.
- Kontrolka nezhasne po uplynutí přibližně tří až šesti sekund po rozsvícení.
- Kontrolka se rozsvítí během jízdy.
- Kontrolka bliká při zapnutém motoru.

Pokud došlo k některé z uvedených situací, doporučujeme nechat systém SRS co nejdříve zkontrolovat u autorizovaného opravce HYUNDAI.

V průběhu střední až prudké srážky detekují čidla rychlost zpomalování vozidla. Je-li zpomalování dostatečně rychlé, řídicí jednotka rozvine čelní airbagy ve správný okamžik a s potřebnou silou.

Čelní airbagy pomáhají chránit řidiče a spolujezdce tím, že reagují na čelní srážky, při nichž samotné bezpečnostní pásy nemohou poskytnout dostatečnou ochranu. Je-li nutno, poskytnou ochranu v případě boční srážky či převrácení také boční airbagy, které chrání boční část těla.

- Airbagy se aktivují (jsou připraveny se rozvinout v případě potřeby), když je spínač zapalování v poloze ON nebo přibližně po dobu 3 minut po vypnutí zapalování.
- Airbagy se rozvinou v případě určitého typu čelní nebo boční srážky a chrání cestující před závažným zraněním.
- Neexistuje konkrétní rychlost, při níž se airbagy naplní. Obecně platí, že airbagy se plní v závislosti na závažnosti a směru srážky. Tyto dva faktory určují, zdali snímače vydají signál pro naplnění airbagů.
- Rozvinutí airbagu závisí na množství faktorů včetně rychlosti vozidla, úhlu nárazu a pevnosti vozidel nebo objektů, do kterých vaše vozidlo narazilo. Určující faktory se neomezují pouze na výše uvedené.
- Čelní airbagy se okamžitě zcela naplní a vypustí. Je pro vás prakticky nemožné, abyste viděli, jak se airbagy rozvíjejí během nehody. Mnohem pravděpodobnější je, že po srážce uvidíte jen splasklé airbagy visící ze svých úložných prostorů.

- Kromě rozvinutí v případě vážné čelní srážky se ve vozidle vybaveném snímačem převrácení rozvinou také boční a hlavové airbagy – v případě že systém detekuje převrácení vozidla.

Když dojde k detekci převrácení, hlavové airbagy zůstanou naplněné delší dobu a poskytují ochranu před vymrštěním z vozidla, především ve spojení s bezpečnostními pásy (je-li ve výbavě snímač převrácení).

- Aby mohly airbagy poskytovat ochranu, musí se rozvinout velmi rychle. Plnění airbagu trvá extrémně krátkou dobu, během níž se musí naplnit v prostoru mezi cestujícím a konstrukcí vozidla – dřív, než cestující narazí na konstrukci. Tato rychlost plnění snižuje nebezpečí vážného nebo smrtelného zranění a je to jedna ze základních vlastností airbagu.

Při rychlém rozvinutí airbagů může však také dojít ke zraněním, která mohou zahrnovat odřenyiny tváře, podlitiny a zlomeniny kostí, protože rychlost plnění znamená také rozvinutí o velké síle.

- Za určitých okolností může při kontaktu s airbagem dojít i ke smrtelnému zranění, zvláště pokud cestující sedí příliš blízko k airbagu.

Lze učinit kroky, které sniží nebezpečí zranění rozvíjejícím se airbagem. Největším rizikem je sedět příliš blízko k airbagu. Airbag potřebuje pro rozvinutí prostor. Doporučuje se, aby řidič seděl co nejdále od středu volantu, ale zároveň si uchoval kontrolu nad vozidlem.

■ Čelní airbag řidiče (1)



ODN8039077L

Pokud elektronický systém SRSCM detekuje dostatečně silný náraz do čelní části vozidla, automaticky aktivuje čelní airbagy.

■ Čelní airbag řidiče (2)



ODN8039078L

Při nafukování airbagů se kryty modulů airbagů začnou oddělovat díky rozpínajícím se vzduchovým vakům. Po úplném oddělení krytů se dosáhne plného rozvinutí airbagů.

Plně rozvinutý airbag v kombinaci se správně použitými bezpečnostními pásy, které zpomalují pohyb řidiče a spolujezdce vpřed, snižují riziko poranění hlavy a hrudníku.

■ Čelní airbag řidiče (3)



ODN8039079L

■ Čelní airbag spolujezdce



ODN8039080L

Po naplnění se airbag okamžitě začne vypouštět, takže řidič stále vidí dopředu a může řídit a obsluhovat ovládací prvky.



VÝSTRAHA

Aby se z předmětů při rozvinutí airbagu spolujezdce nestaly nebezpečné projektily:

- **Nepokládejte na panel nad schránkou před spolujezdcem do míst, kde je airbag spolujezdce, žádné předměty (držák nápojů, držák na CD, nálepky atd.).**
- **Neumisťujte do blízkosti sdruženého přístroje nebo na povrch přístrojové desky nádobku s osvěžovačem vzduchu.**

Co se stane po rozvinutí airbagů

Po čelní nebo boční srážce se airbag velmi rychle vypustí. Rozvinutí airbagu nebrání řidiči ve výhledu dopředu ani v řízení. Hlavové airbagy mohou po rozvinutí zůstat určitou dobu částečně naplněné.



VÝSTRAHA

Po rozvinutí airbagu postupujte následujícím způsobem:

- **Co nejdříve po nárazu otevřete okna a dveře, aby se zkrátilo působení kouře a prachu uvolněných při rozvinutí airbagu.**
- **Nedotýkejte se ihned po rozvinutí airbagu vnitřních součástí prostoru, kde byl airbag uložen. Součásti, které přicházejí do kontaktu s plnicím se airbagem, mohou být velmi horké.**
- **Zasaženou kůži vždy pečlivě omyjte studenou vodou a jemným mýdlem.**
- **Doporučujeme nechat airbag ihned po rozvinutí vyměnit u autorizovaného opravce HYUNDAI. Airbagy jsou jednorázové.**

Hluk a kouř z rozvíjejícího se airbagu

Když se airbagy plní, dělají velký hluk a zanechávají ve vzduchu v interiéru vozidla kouř a prach. To je normální a je to důsledek zážehu nálože v airbagu. Po rozvinutí airbagu můžete mít z důvodu kontaktu hrudníku s bezpečnostním pásem i airbagem určité potíže s dýcháním, stejně jako v důsledku vdechnutí kouře a prachu. Prach může u některých lidí zhoršit projevy astmatu. Pociťujete-li po rozvinutí airbagů dýchací obtíže, ihned vyhledejte lékařskou pomoc.

I když kouř ani prach nejsou toxické, mohou způsobit podráždění kůže, očí, nosu, hrdla atd. V takovém případě se ihned umyjte a opláchněte studenou vodou, a pokud syndromy přetrvávají, vyhledejte lékařskou pomoc.

Dětský zádržný systém neinstalujte na sedadlo spolujezdce

■ Typ A



OHI038169L

■ Typ B

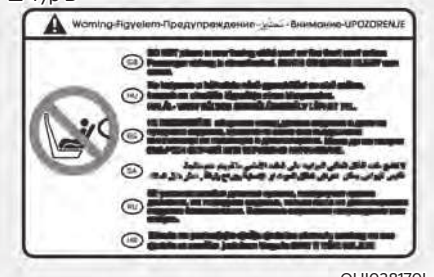

OHI038170L

Dětský zádržný systém nikdy nemontujte na sedadlo spolujezdce, pokud není vypnutý airbag.

VÝSTRAHA

Dětský zádržný systém používaný proti směru jízdy NIKDY nepoužívejte na sedadle, které je vpředu chráněno AKTIVNÍM AIRBAGEM, neboť hrozí VÁŽNÉ nebo dokonce SMRTELNÉ ZRANĚNÍ dítěte.

Proč se při srážce můj airbag nerozvinul?

Je několik typů srážek, při kterých by airbag patrně neposkytl dodatečnou ochranu. Ty zahrnují nárazy zezadu, třetí nebo čtvrtou nehodu v řetězové nehodě, stejně jako nárazy při nízkých rychlostech. Míra poškození vozidla ukazuje pouze na absorpci energie při nárazu, není ukazatelem, zda se měl rozvinout airbag či nikoli.

Snímače srážky systému airbagů

VÝSTRAHA

Aby se snížilo nebezpečí nečekaného rozvinutí airbagu a závažného poranění či smrti:

- Vyvarujte se přímých úderů a zabraňte úderům předměty do míst, kde jsou airbagy nebo snímače.
- Neprovádějte údržbu v oblasti snímačů airbagů nebo v jejich okolí. Pokud se změni poloha nebo úhel snímačů, mohou se airbagy rozvinout i v situaci, kdy by se rozvinout neměly, nebo se nemusí naopak rozvinout v situaci, kdy je to potřeba.
- Instalace chráničů nárazníků s jinými než originálními díly Hyundai nebo neekvivalentní díly může negativně ovlivnit spolehlivost systému airbagů v okamžiku srážky.

Pro zajištění správné funkce systému airbagů doporučujeme vyměnit nárazník za originální díl HYUNDAI nebo ekvivalent (originálního dílu) určený pro vaše vozidlo.

- Při tažení vozidla přepněte tlačítko start/stop motoru do polohy OFF nebo ACC a počkejte 3 minuty, aby nedošlo k náhodnému rozvinutí airbagů.
- Doporučujeme přenechat veškeré opravy airbagů autorizovanému opravci HYUNDAI.



1. Řídicí modul SRS / snímač převrácení *
2. Přední snímač nárazu
3. Snímač bočního nárazu (tlakový)*

4. Snímač bočního nárazu (akcelerace)*
5. Snímač bočního nárazu (akcelerace)*

*: je-li ve výbavě

Podmínky pro naplnění airbagu



Čelní airbagy

Čelní airbagy jsou navrženy tak, aby se rozvinuly při čelním nárazu v závislosti na jeho závažnosti.



Boční a hlavové airbagy

Boční a hlavové airbagy se rozvinou, když boční senzory detekují srážku, a rozvinutí závisí na závažnosti srážky s bočním nárazem.

Ačkoliv jsou čelní airbagy řidiče a spolujezdce vpředu určeny pro rozvinutí při čelních nárazech, mohou se rozvinout i při jiných typech kolizí, pokud snímače nárazu detekují náraz dostatečné intenzity. Boční a hlavové airbagy jsou určeny k rozvinutí při bočních nárazech, ale mohou se rozvinout i během jiných kolizí, pokud snímače bočního nárazu detekují náraz dostatečné intenzity.

Boční a hlavové airbagy jsou rovněž určeny k rozvinutí, když snímač převrácení detekuje převrácení (je-li ve výbavě snímač převrácení).

Pokud dojde k nárazu do podvozku v důsledku nerovnosti nebo předmětů na nekvalitní silnici, mohou se rozvinout airbagy. Po neupravených cestách nebo vozovkách, které nejsou určeny pro provoz vozidel, jezděte opatrně, abyste předešli nechtěnému naplnění airbagů.

Podmínky pro nenaplnění airbagu



Při určitých srážkách při pomalé rychlosti se airbagy nemusí rozvinout. Airbagy jsou navrženy tak, aby se v podobných případech nerozvinuly, protože by nezvýšily ochranný účinek bezpečnostních pásů.



Čelní airbagy se nerozvinou při zadním nárazu, protože cestující se silou nárazu posouvají dozadu. V tomto případě by naplněné airbagy neposkytly další ochranný účinek.



Čelní airbagy se nemusí naplnit při bočním nárazu, protože cestující se pohybují směrem k nárazu, takže naplnění čelního airbagu by neznamenal zvýšení ochrany cestujících.

Boční a hlavové airbagy a přední středový airbag se mohou rozvinout v závislosti na závažnosti srážky.



Při nárazu pod určitým úhlem mohou síly nárazu směřovat cestující ve směru, kde by airbagy neposkytly další ochranu, takže snímače nemusí rozvinout žádné airbagy.



Před nárazem řidiči často prudce brzdí. Takové prudké brzdění snižuje přední část vozidla, takže vozidlo může vjet pod vozidlo s větší světlou výškou. Při tomto podjetí se airbagy nemusí rozvinout, protože zpomalení detekované snímači může být při tomto podjetí výrazně nižší.



Čelní airbagy se nemusí rozvinout při převrácení vozidla, protože jejich rozvinutí by cestujícím neposkytlo lepší ochranu.

i Informace

- Vozidla vybavená snímačem převrácení
Boční a hlavové airbagy se mohou rozvinout při převrácení vozidla, když snímač převrácení detekuje převrácení.
- Vozidla nevybavená snímačem převrácení
Boční a/nebo hlavové airbagy, pokud jsou ve výbavě, se mohou rozvinout, když se vozidlo převrátí po bočním nárazu.



Airbagy se nemusí rozvinout, pokud se vozidlo střetne s objekty, jako jsou sloupy nebo stromy, kde je bod nárazu koncentrován v jedné oblasti a energii nárazu pohltí konstrukce vozidla.

Péče o systém SRS

Systém SRS je v podstatě bezúdržbový a neobsahuje tedy žádné díly, na kterých byste mohli sami provádět bezpečnou údržbu. Jestliže se při přepnutí tlačítka start/stop motoru do polohy ON nerozsvítí varovná kontrolka systému airbagů SRS nebo svítí trvale, je potřeba nechat systém ihned zkontrolovat u autorizovaného opravce HYUNDAI.

Doporučujeme přenechat veškeré práce na systému SRS, jako je montáž, demontáž, opravy či jakékoli práce na volantu, panelu u spolujezdce, předních sedadlech a střešních profilech, autorizovanému opravci HYUNDAI.

Nesprávné zacházení se systémem SRS může vést k závažnému poranění osob.



VÝSTRAHA

Aby nemohlo dojít k závažnému nebo smrtelnému zranění, dodržujte následující opatření:

- **Nepokoušejte se upravovat nebo odpojovat komponenty či kabeláž systému SRS, na kryty nedávejte žádné nalepovací dekorace a neupravujte konstrukci vozidla.**
- **Na moduly airbagů ve volantu, v přístrojové desce a v panelu spolujezdce nad schránkou před spolujezdcem ani do jejich blízkosti nepokládejte žádné předměty.**
- **Kryty airbagů čistěte měkkým hadříkem navlhčeným čistou vodou. Rozpouštědla a čisticí prostředky mohou narušit strukturu krytu airbagů a negativně tak ovlivnit spolehlivost systému airbagů.**
- **Doporučujeme, aby výměnu rozvinutých airbagů provedl autorizovaný opravce HYUNDAI.**
- **Je-li nutné součásti systému airbagů zlikvidovat nebo je nutné zlikvidovat celé vozidlo, je nutné dodržovat určitá bezpečnostní pravidla. Obratě se na autorizovaného opravce HYUNDAI, který vám poskytne potřebné informace. Nedodržení těchto pokynů může dojít ke zvýšení rizika zranění osob.**

Další bezpečnostní pokyny

Cestující by neměli vstávat ze sedadel nebo nastavovat sedadla během jízdy.

Cestující, který není připoután bezpečnostním pásem, může být při srážce nebo nouzovém brzdění vymrštěn proti interiéru vozidla, na ostatní cestující nebo ven z vozidla.

Na bezpečnostních pásích nepoužívejte žádné příslušenství.

Zařízení deklarující zvýšení komfortu cestujících nebo měnící polohu bezpečnostního pásu mohou snížit ochranný účinek bezpečnostního pásu a zvýšit nebezpečí vážného zranění při nehodě.

Neupravujte přední sedadla. Úpravy předních sedadel by mohly ovlivnit správnou funkci detektorů přídavného zádržného systému nebo bočních airbagů.

Neukládejte předměty pod přední sedadla. Předměty pod předními sedadly by mohly ovlivnit správnou funkci detektorů přídavného zádržného systému a kabeláže.

Vyhýbejte se nárazům do dveří. Náraz do dveří ve chvíli, kdy je tlačítko start/stop motoru v poloze ON nebo START, může způsobit rozvinutí airbagů.

Přidávání výbavy nebo úpravy vašeho vozidla vybaveného airbagy

Pokud modifikujete vozidlo úpravou rámu vozidla, nárazníku, předních nebo bočních částí karosérie nebo světlé výšky, může to mít vliv na funkci systému airbagů ve vašem vozidle.

Varovné štítky airbagu



Varovné štítky airbagu slouží jako upozornění cestujícím na možné nebezpečí spojené se systémem airbagů.

Nezapomeňte si v této uživatelské příručce přečíst veškeré informace o airbazinech ve vašem vozidle.

4. Sdružený přístroj

Sdružený přístroj – hybridní vozidlo	4-2
Sdružený přístroj – plug-in hybridní vozidlo	4-3
Ovládání sdruženého přístroje	4-4
Osvětlení přístrojové desky	4-4
Ukazatele a měřicí přístroje	4-4
Rychloměr	4-4
Ukazatel výkonu	4-5
Palivoměr	4-5
Ukazatel stavu nabití hybridního akumulátoru	4-6
Kontrolka plug-in hybridního režimu	4-7
Ukazatel venkovní teploty	4-7
Celkové počítadlo kilometru	4-8
Dojezdová vzdálenost	4-8
Spotřeba paliva (u 10,25palcového sdruženého přístroje)	4-9
Varovná kontrolka náledí	4-9
Indikátor řazení	4-10
Indikátor řazení automatické převodovky	4-10
Indikátor řazení automatické převodovky v režimu manuálního řazení (pro Evropu)	4-10
Varovné kontrolky a kontrolky	4-11
Hlášení na displeji LCD	4-23
Displej LCD	4-33
Ovládání displeje LCD	4-33
Režimy displeje LCD	4-34
Režim palubního počítače	4-35
Režim Turn By Turn (TBT)	4-35
Asistenční režim	4-35
Skupina hlavních varovných hlášení	4-36
Režim Uživatelská nastavení	4-37
Palubní počítač (4,2 palce) – hybridní vozidlo	4-44
Režimy palubního počítače	4-44
Palubní počítač (10,25 palce) – hybridní vozidlo	4-46
Režimy palubního počítače	4-46
Palubní počítač (4,2 palce) – plug-in hybridní vozidlo	4-49
Režimy palubního počítače	4-49
Palubní počítač (10,25 palce) – plug-in hybridní vozidlo	4-52
Režimy palubního počítače	4-52
Nastavení vozidla (multimediální systém)	4-55
Nastavení vašeho vozidla	4-55

SDRUŽENÝ PŘÍSTROJ – HYBRIDNÍ VOZIDLO

■ 4,2 palce



■ 10,25 palce



Skutečný sdružený přístroj ve vozidle se může od obrázku lišit. Podrobnosti naleznete v této kapitole v části „Ukazatele a měřicí přístroje“.

ONX4EH041015E/ ONX4H040002

- | | |
|--------------------------------------|--|
| 1. Ukazatel výkonu | 4. Palivoměr |
| 2. Rychloměr | 5. Varovné kontrolky a kontrolky |
| 3. Ukazatel stavu nabití akumulátoru | 6. Displej LCD (včetně palubního počítače) |

SDRUŽENÝ PŘÍSTROJ – PLUG-IN HYBRIDNÍ VOZIDLO

■ 4,2 palce



■ 10,25 palce

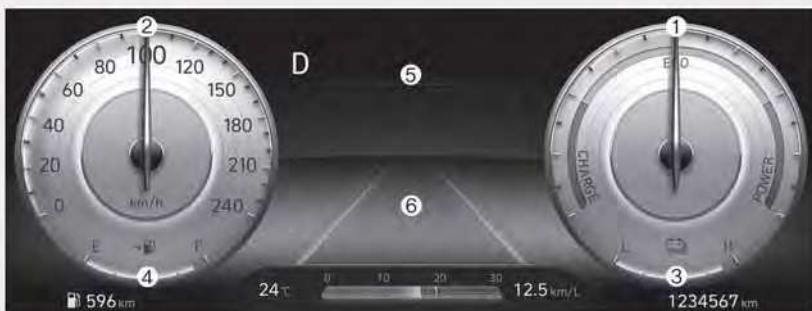

Skutečný sdrúžený prístroj ve vozidle se může od obrázku lišit. Podrobnosti naleznete v této kapitole v části „Ukazatele a měřicí přístroje“.

ONX4EH040007/ ONX4H040002

- | | |
|--------------------------------------|--|
| 1. Ukazatel výkonu | 4. Palivoměr |
| 2. Rychloměr | 5. Varovné kontrolky a kontrolky |
| 3. Ukazatel stavu nabití akumulátoru | 6. Displej LCD (včetně palubního počítače) |

Ovládání sdruženého přístroje Osvětlení přístrojové desky



OCN7040019L

Když je spínač zapalování v poloze ON, jas osvětlení přístrojové desky můžete nastavit z režimu Uživatelská nastavení („Světla → Jas“). Když jsou zapnutá parkovací světla nebo světlomety, nastaví se také intenzita jasu spínačů v interiéru a náladových světel.

Pokud je vaše vozidlo vybaveno dodatečnou navigací, řiďte se podle samostatně dodané příručky k multimediálnímu systému.

VÝSTRAHA

Nikdy nenastavujte sdružený přístroj za jízdy. Může dojít ke ztrátě kontroly nad vozidlem a následné nehodě, která může skončit úmrtím, vážným poraněním či poškozením vozidla.

- Zobrazí se úroveň osvětlení přístrojové desky.
- Jestliže jas dosáhne maximální nebo minimální úrovně, ozve se zvukové znamení.

Ukazatele a měřicí přístroje Rychloměr



ONX4H040003

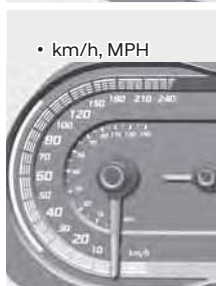

ONX4EH040003

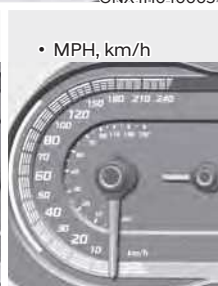

ONX4EH040004



OCN7040005



OBC3040005

Rychloměr udává rychlost vozidla a je kalibrován pro kilometry za hodinu (km/h) a/nebo míle za hodinu (MPH).

Ukazatel výkonu

■ 4,2 palce



ONX4H040004

■ 10,25 palce



OCN7H040002

Ukazatel výkonu indikuje, zda je stávající jízda palivově účinná či nikoliv.

- CHARGE (NABÍJENÍ): Indikuje, že je energie produkovaná vozidlem měněna na elektrickou energii. (rekuperace energie)
- ECO: Indikuje, že vozidlo jede způsobem šetrným k životnímu prostředí.
- POWER (VÝKON): Indikuje, že vozidlo překročilo rozsah stylu jízdy šetrného k životnímu prostředí.

i Informace

V souladu s ukazatelem výkonu se rozsvítí nebo zhasne kontrolka „EV“.

- Kontrolka „EV“ svítí: vozidlo je poháněno elektrickým motorem nebo je vypnutý spalovací motor.
- Kontrolka „EV“ nesvítí: vozidlo je poháněno spalovacím motorem.

Palivoměr

■ 4,2 palce

• Typ A



ONX4040008

• Typ B



ONX4E040008

■ 10,25 palce

• Typ A



OTM040012

• Typ B



OTM040012L

Tento ukazatel zobrazuje přibližné množství paliva, které zbývá v palivové nádrži.

i Informace

- Objem palivové nádrže je uveden v kapitole 2.
- Palivoměr je doplněn varovnou kontrolkou nízké hladiny paliva, která se rozsvítí, když je nádrž téměř prázdná.
- Ve svahu nebo v zatáčce se může ručička palivoměru pohybovat nebo se varovná kontrolka nízké hladiny paliva může rozsvítit dříve než obvykle v důsledku pohybu paliva v nádrži.

! VÝSTRAHA

Pokud vám ve vozidle dojde palivo, může to být pro cestující nebezpečné.

Jakmile se rozsvítí varovná kontrolka nízké hladiny paliva v nádrži nebo se ručička palivoměru přiblíží ke značce „0“ nebo „E (prázdná nádrž)“, musíte co nejdříve zastavit a doplnit palivo.



POZNÁMKA

Nejezděte s téměř prázdnou palivovou nádrží. Spotřeba veškerého paliva může způsobit požár v motoru nebo poškodit katalyzátor.

Ukazatel stavu nabití hybridního akumulátoru



Tento ukazatel indikuje zbývající stav nabití hybridního akumulátoru. Pokud se stav nabití blíží úrovni „0“ nebo „L“ (nízká), vozidlo automaticky nastartuje spalovací motor pro nabíjení akumulátoru.

Nicméně pokud se ukazatel stavu nabití blíží úrovni „0“ nebo „L“ (nízká) a rozsvítí se servisní ukazatel () nebo kontrolka poruchy (MIL) (), doporučujeme nechat vozidlo zkontrolovat u autorizovaného opravce HYUNDAI.

POZNÁMKA

Nikdy se nepokoušejte nastartovat vozidlo, pokud je palivová nádrž prázdná. V tomto stavu nemůže spalovací motor nabíjet vysokonapěťový akumulátor hybridního systému. Pokud se pokusíte nastartovat vozidlo s prázdnou palivovou nádrží, vysokonapěťový akumulátor se vybije a poškodí.

Kontrolka plug-in hybridního režimu



- Režim CD (vybití nabití, elektrický režim): K pohonu vozidla se používá vysokonapěťový (hybridní) akumulátor.
- Režim AUTO: Režim CD a CS jsou voleny automaticky podle jízdních podmínek.
- Režim CS (udržování nabití, hybridní režim): K pohonu vozidla se používá vysokonapěťový (hybridní) akumulátor a zážehový motor.

i Informace

I když je akumulátor dostatečně nabitý a je možné jet v elektrickém režimu, může se v některých místech kvůli ochraně systému spustit zážehový motor.

Ukazatel venkovní teploty



Tento ukazatel udává stávající teplotu venkovního vzduchu v krocích po 1 °C (1 °F).

Mějte na paměti, že teplota uváděná na displeji LCD se nemusí změnit okamžitě se změnou venkovní teploty (teplota se může změnit s menší prodlevou.)

Jednotky teploty můžete změnit z °C na °F nebo z °F na °C v nabídce Nastavení ve sdruženém přístroji nebo na obrazovce multimediálního systému:

- Přejděte do „Setup → Unit → Temperature unit“.

Jednotky teploty na displeji LCD ve sdruženém přístroji i na obrazovce klimatizace se změň.

Celkové počítadlo kilometrů



Celkové počítadlo ujetých kilometrů ukazuje počet kilometrů, které vozidlo ujelo od svého uvedení do provozu, a lze podle něj stanovit potřebnou údržbu.

Dojezdová vzdálenost



- V tomto režimu se zobrazuje odhadovaná vzdálenost, kterou lze ujet do vyčerpání paliva.
- V případě, že odhadovaná vzdálenost je menší než 1 km, palubní počítač bude pro dojezd zobrazovat znak „----“.

i Informace

- **Není-li vozidlo na rovném povrchu nebo došlo-li k přerušení přívodu od akumulátoru, nemusí se dojezdová vzdálenost zobrazovat správně.**
- **Dojezdová vzdálenost se může od skutečné vzdálenosti lišit, neboť jde jen o odhad dojezdové vzdálenosti.**
- **Palubní počítač nemusí zaregistrovat doplnění paliva, jestliže načerpáte méně než 6 litrů.**
- **Dojezdová vzdálenost se může výrazně lišit podle jízdních podmínek, jízdních návyků a stavu vozidla.**

Spotřeba paliva (u 10,25palcového sdruženého přístroje)



Průměrná spotřeba paliva (1) a okamžitá spotřeba paliva (2) jsou zobrazeny ve spodní části sdruženého přístroje.

Automatický reset

Chcete-li automaticky nulovat průměrnou spotřebu paliva, zvolte v nabídce Nastavení na obrazovce multimediálního systému možnost „After Ignition“ (Po zapnutí zapalování) nebo „After Refueling“ (Po doplnění paliva).

Varovná kontrolka náledí (je-li ve výbavě)



Tato varovná kontrolka varuje řidiče v situaci, kdy může docházet k namrzání silnice. Když je hodnota venkovní teploty nižší než cca 4 °C, 10krát blikne varovná kontrolka náledí a ukazatel venkovní teploty a poté se rozsvítí trvale. Rovněž 3krát zazní varovný zvuk.

i Informace

Jestliže se varovná kontrolka náledí rozsvítí za jízdy, je potřeba jet pozorněji a vyvarovat se nadměrné rychlosti, přílišného zrychlování, náhlého brzdění, ostrého zatáčení atd.

Indikátor řazení

Indikátor řazení automatické převodovky (je-li ve výbavě)



Tento indikátor informuje o aktuálně zařazeném rychlostním stupni.

Indikátor řazení automatické převodovky v režimu manuálního řazení (pro Evropu, je-li ve výbavě)



V režimu manuálního řazení indikuje, jaký rychlostní stupeň je vhodné zařadit pro úsporu paliva.

- Řazení nahoru: ▲2, ▲3, ▲4, ▲5, ▲6
- Řazení dolů: ▼1, ▼2, ▼3, ▼4, ▼5

Například

↑3: Indikuje, že je doporučeno přeřadit nahoru na 3. rychlostní stupeň (aktuálně je zařazen 2. nebo 1. rychlostní stupeň).

↓3: Indikuje, že je doporučeno přeřadit dolů na 3. rychlostní stupeň (aktuálně je zařazen 4., 5. nebo 6. rychlostní stupeň).

Pokud systém řádně nepracuje, indikátor není zobrazen.

Varovné kontrolky a kontrolky

Informace

Po nastartování motoru se ujistěte, že všechny varovné kontrolky zhasly. Pokud některá stále svítí, je to upozornění na situaci, která vyžaduje vaši pozornost.

Varovná kontrolka bezpečnostního pásu



Tato varovná kontrolka informuje řidiče, že nemá zapnutý bezpečnostní pás.

Další podrobnosti naleznete v pasáži „Bezpečnostní pásy“ v kapitole 3.

Varovná kontrolka airbagu



Tato varovná kontrolka se rozsvítí:

- Když přepnete spínač zapalování nebo tlačítko start/stop motoru do polohy ON.
 - Varovná kontrolka airbagu se rozsvítí zhruba na 3 až 6 sekund a po provedení všech kontrol zhasne.
- Varovná kontrolka airbagu zůstane svítit, došlo-li k poruše funkčnosti systému airbagů SRS (Safety Restraint System).

Pokud tato situace nastane, doporučujeme vám nechat vozidlo zkontrolovat u autorizovaného opravce HYUNDAI.

Varovná kontrolka parkovací brzdy a brzdové kapaliny



Tato varovná kontrolka se rozsvítí:

- Když přepnete spínač zapalování nebo tlačítko start/stop motoru do polohy ON.
 - Kontrolka parkovací brzdy se rozsvítí na zhruba 3 sekundy a po uvolnění parkovací brzdy zhasne.
- Když je zatažená parkovací brzda.
- Když je nízká hladina brzdové kapaliny v nádržce.
 - Jestliže se varovná kontrolka rozsvítí a parkovací brzda není zatažená, znamená to, že je v nádržce málo brzdové kapaliny.
- Když nefunguje regenerativní brzda.

Když je nízká hladina brzdové kapaliny v nádržce:

1. Jedte opatrně na nejbližší bezpečné místo a zastavte vozidlo.
2. Vypněte motor, ihned zkontrolujte hladinu brzdové kapaliny a podle potřeby ji dolijte (**další podrobnosti naleznete v části „Brzdová kapalina“ v kapitole 9**). Po doplnění brzdové kapaliny zkontrolujte všechny součásti brzdového systému z hlediska úniku kapaliny. Jestliže v brzdovém systému dochází k úniku kapaliny a varovná kontrolka zůstane svítit nebo nefungují-li správně brzdy, s vozidlem nejezděte. Doporučujeme vám nechat vozidlo zkontrolovat u autorizovaného opravce HYUNDAI.

Dvouokruhový brzdový systém

Vaše vozidlo je vybaveno dvouokruhovým brzdícím systémem. To znamená, že pokud by došlo k poruše tohoto systému, budete stále moci brzdit dvě kola.

Pokud bude fungovat pouze jeden okruh, bude třeba k zabrzdění vozidla vyvinout větší tlak na brzdový pedál.

U pouze částečně fungujícího brzdového systému je také třeba počítat s delší brzdnou dráhou vozidla.

Pokud nastane selhání brzdového systému během jízdy, zařadte nižší převodový stupeň, abyste využili brzdící síly motoru a co nejdříve zastavte vozidlo na bezpečném místě.



VÝSTRAHA

Varovná kontrolka parkovací brzdy a brzdové kapaliny

Jízda s rozsvícenou varovnou kontrolkou je nebezpečná. Jestliže se varovná kontrolka parkovací brzdy a brzdové kapaliny rozsvítí a parkovací brzda není zatažená, znamená to, že je v nádržce málo brzdové kapaliny.

Pokud tato situace nastane, doporučujeme vám nechat vozidlo zkontrolovat u autorizovaného opravce HYUNDAI.

Varovná kontrolka regenerativní brzdy



(žlutá)

Tato varovná kontrolka se rozsvítí:

Když nefunguje regenerativní brzda a brzda řádně nebrzdí. Následkem toho se současně rozsvítí varovná kontrolka brzdy (červeně) a varovná kontrolka regenerativní brzdy (žlutě).

Pokud tato situace nastane, jedte opatrně a doporučujeme vám nechat vozidlo zkontrolovat u autorizovaného opravce HYUNDAI.

K ovládání brzdového pedálu bude potřebná větší síla než normálně a brzdná dráha se může prodloužit.

Varovná kontrolka protiblokovacího systému brzd (ABS)



Tato varovná kontrolka se rozsvítí:

- Když přepnete spínač zapalování nebo tlačítko start/stop motoru do polohy ON.
 - Varovná kontrolka ABS se rozsvítí na zhruba 3 sekundy a poté zhasne.
- Došlo-li k poruše systému ABS.

Mějte na paměti, že hydraulický brzdový systém bude stále funkční, i kdyby došlo k poruše systému ABS.

Varovná kontrolka systému elektronického rozdělování brzdné síly (EBD)



Když svítí současně varovná kontrolka ABS a varovná kontrolka parkovací brzdy, může to signalizovat problém se systémem elektronického rozdělování brzdné síly.

Pokud tato situace nastane, doporučujeme vám nechat vozidlo zkontrolovat u autorizovaného opravce HYUNDAI.



VÝSTRAHA

Varovná kontrolka systému elektronického rozdělování brzdné síly (EBD)

Když se varovné kontrolky ABS i parkovací brzdy a brzdové kapaliny rozsvítí, brzdový systém nebude normálně fungovat a při prudkém brzdění může dojít k nečekaným a nebezpečným situacím.

V tomto případě se vyvarujte jízdy vysokou rychlostí a náhlého brzdění.

Doporučujeme vám nechat vůz co nejdříve zkontrolovat u autorizovaného opravce HYUNDAI.

i Informace – varovná kontrolka systému elektronického rozdělování brzdné síly (EBD)

Když svítí varovná kontrolka ABS nebo svítí kontrolky ABS a parkovací brzdy a nízké hladiny brzdové kapaliny, nemusí fungovat rychloměr a počítadlo kilometrů. Rovněž se může rozsvítit varovná kontrolka EPS a síla potřebná k řízení se může zvýšit nebo snížit.

Pokud tato situace nastane, doporučujeme vám nechat vůz co nejdříve zkontrolovat u autorizovaného opravce HYUNDAI.

Varovná kontrolka posilovače řízení (EPS)



Tato varovná kontrolka se rozsvítí:

- Když přepnete spínač zapalování nebo tlačítko start/stop motoru do polohy ON.
 - Varovná kontrolka elektrického posilovače řízení se rozsvítí na zhruba 3 sekundy a poté zhasne.
- Dojde-li k poruše systému EPS.
 - Pokud k tomu dojde, doporučujeme vozidlo co nejdříve odvézt k autorizovanému opravci HYUNDAI nebo do servisu a nechat systém zkontrolovat.

Kontrolka poruchy (MIL)

Tato kontrolka se rozsvítí:

- Když přepnete spínač zapalování nebo tlačítko start/stop motoru do polohy ON.
 - Kontrolka poruchy se rozsvítí na zhruba 3 sekundy a poté zhasne.
- Dojde-li k poruše systému řízení emisí, k poruše motoru nebo k poruše hnacího ústrojí vozidla.
Pokud tato situace nastane, doporučujeme vám nechat vozidlo zkontrolovat u autorizovaného opravce HYUNDAI.

POZNÁMKA

- Jízda s rozsvícenou kontrolkou poruchy (MIL) může způsobit poškození systému řízení emisí, což má negativní vliv na jízdní vlastnosti a/nebo spotřebu paliva.
- Pokud se aktivuje systém zvýšené ochrany motoru z důvodu nedostatku motorového oleje, bude výkon motoru omezen. Pokud takový stav nastává opakovaně, rozsvítí se kontrolka poruchy.

POZNÁMKA

- Pokud se rozsvítí kontrolka poruchy (MIL), je možné, že dojde k poškození katalyzátoru, což může vést ke ztrátě výkonu motoru.
Pokud tato situace nastane, doporučujeme vám nechat vůz co nejdříve zkontrolovat u autorizovaného opravce HYUNDAI.
- Pokud tlak oleje poklesne z důvodu nedostatečného množství motorového oleje apod., rozsvítí se varovná kontrolka tlaku motorového oleje a aktivuje se systém zvýšené ochrany motoru, který omezuje výkon motoru. Poté se v případě opakované a nepřetržité jízdy rozsvítí varovná kontrolka motoru.

Varovná kontrolka elektronické parkovací brzdy (EPB) (je-li ve výbavě)**EPB**

Tato varovná kontrolka se rozsvítí:

- Když přepnete spínač zapalování nebo tlačítko start/stop motoru do polohy ON.
 - Varovná kontrolka EPB se rozsvítí na zhruba 3 sekundy a poté zhasne.
- Dojde-li k poruše systému EPB.
Pokud tato situace nastane, doporučujeme vám nechat vozidlo zkontrolovat u autorizovaného opravce HYUNDAI.

i Informace

Varovná kontrolka elektronické parkovací brzdy (EPB) se může rozsvítit, když se rozsvítí kontrolka elektronického stabilizačního systému (ESC) indikující, že ESC řádně nefunguje (neznamená to poruchu EPB).

Kontrolka AUTO HOLD**AUTO HOLD**

Tato kontrolka se rozsvítí:

- [Bíle] Když spínačem AUTO HOLD aktivujete systém AUTO HOLD.
- [Zeleně] Když sešlápnete brzdový pedál a zcela zastavíte s aktivovaným systémem AUTO HOLD.
- [Žlutě] Dojde-li k poruše systému AUTO HOLD.
Pokud tato situace nastane, doporučujeme vám nechat vozidlo zkontrolovat u autorizovaného opravce HYUNDAI.

Další podrobnosti naleznete v části „AUTO HOLD“ v kapitole 6.

Varovná kontrolka systému dobíjení



Tato varovná kontrolka se rozsvítí:

Když se akumulátor nenabíjí, zatímco motor běží. Okamžitě vypněte veškeré elektrické spotřebiče. Pokuste se nepoužívat elektricky ovládané komponenty jako elektricky ovládaná okna. Nechte motor běžet.

Doporučujeme vám nechat vůz co nejdříve zkontrolovat u autorizovaného opravce HYUNDAI.

Varovná kontrolka tlaku motorového oleje



Tato varovná kontrolka se rozsvítí:

Když je nízká hladina oleje v motoru.

Je-li nízká hladina oleje v motoru:

1. Jedte opatrně na nejbližší bezpečné místo a zastavte vozidlo.
2. Vypněte motor a zkontrolujte hladinu oleje v motoru (další podrobnosti naleznete v části „Motorový olej“ v kapitole 9). Pokud je hladina nízká, doplňte podle potřeby olej.

Jestliže varovná kontrolka zůstává svítit i po přidání oleje nebo nemáte olej k dispozici, doporučujeme vám nechat vozidlo co nejdříve zkontrolovat u autorizovaného opravce HYUNDAI.

(Pokračování v jízdě se svítící varovnou kontrolkou může způsobit poruchu motoru.)

i Informace

Pokud tlak motorového oleje poklesne z důvodu nedostatečného množství motorového oleje atd., rozsvítí se varovná kontrolka tlaku motorového oleje. Navíc se aktivuje systém zvýšené ochrany motoru, který omezuje výkon motoru. Pokud se obnoví tlak motorového oleje, varovné kontrolky tlaku motorového oleje a systému zvýšené ochrany motoru zhasnou.

POZNÁMKA

- Pokud nevypnete motor ihned po rozsvícení varovné kontrolky tlaku motorového oleje, mohlo by dojít k vážnému poškození motoru.
- Jestliže varovná kontrolka zůstane svítit, i když běží motor, značí to, že mohlo dojít k závažnému poškození nebo selhání motoru. V takovém případě:
 1. Zastavte vozidlo co nejdříve na bezpečném místě.
 2. Vypněte motor a zkontrolujte hladinu oleje. Je-li hladina oleje nízká, doplňte olej na správnou hladinu.
 3. Znovu nastartujte motor. Pokud varovná kontrolka zůstane svítit i po nastartování motoru, ihned vypněte motor. Pokud tato situace nastane, doporučujeme vám nechat vozidlo zkontrolovat u autorizovaného opravce HYUNDAI.

Varovná kontrolka nízkého stavu paliva



Tato varovná kontrolka se rozsvítí:

Když je palivová nádrž téměř prázdná. Co nejdříve dotankujte.

POZNÁMKA

Pokud pokračujete v jízdě, přestože svítí varovná kontrolka stavu paliva nebo je hladina paliva pod úrovní „O nebo E“, může dojít k vynechávání motoru a k poškození katalyzátoru.

Servisní varovná kontrolka



Tato varovná kontrolka se rozsvítí:

- Když přepnete spínač zapalování nebo tlačítko start/stop motoru do polohy ON.
 - Servisní varovná kontrolka se rozsvítí zhruba na 3 sekundy a po provedení všech kontrol zhasne.
- Když dojde k problému systému řízení hybridního vozidla nebo hardwaru.

Pokud se varovná kontrolka rozsvítí za jízdy nebo nezhasne po nastartování vozidla, doporučujeme vám nechat vozidlo zkontrolovat autorizovaným opravcem HYUNDAI.

Kontrolka připojení nabíjecího konektoru (plug-in hybridní vozidlo)



Tento indikátor se rozsvítí červeně, když je připojen nabíjecí kabel.

Varovná kontrolka výfukového systému (GPF)



- Tato varovná kontrolka se rozsvítí, když dojde k nahromadění určitého množství pevných částic.
- Když se tato varovná kontrolka rozsvítí, může zhasnout, když s vozidlem pojedete po dobu asi 30 minut rychlostí vyšší než 80 km/h (na vyšší než 3. převodový stupeň při 1 500 až 4 000 ot./min).

Pokud tato varovná kontrolka bliká i přes uvedenou proceduru (v této situaci se zobrazí varovné hlášení na displeji LCD), doporučujeme nechat systém GPF zkontrolovat u autorizovaného opravce HYUNDAI.

POZNÁMKA

Pokud budete pokračovat v jízdě po delší dobu s blikající varovnou kontrolkou GPF, může dojít k poškození systému filtru pevných částic GPF a zhoršení spotřeby paliva.

Varovná kontrolka překročení rychlosti (je-li ve výbavě)

120
km/h

Tato varovná kontrolka se rozblíká:

- Když jedete s vozidlem rychlostí vyšší než 120 km/h.
 - Má vám zabránit v jízdě nadměrnou rychlostí.
 - Na přibližně 5 sekund rovněž zazní varovný zvuk upozorňující na překročení rychlosti.

Kontrolka hlavního varovného hlášení



Tato varovná kontrolka se rozsvítí:

V případě poruchy některého z následujících systémů:

- Porucha asistenčního systému pro prevenci srážky vpředu (je-li ve výbavě)
- Zakrytí radaru asistenčního systému pro prevenci srážky vpředu (je-li ve výbavě)
- Porucha systému varování před kolizí v mrtvém úhlu (je-li ve výbavě)
- Zakrytí radaru systému varování před kolizí v mrtvém úhlu (je-li ve výbavě)
- Porucha světlometů LED (jsou-li ve výbavě)
- Porucha asistenčního systému dálkových světel (je-li ve výbavě)
- Porucha adaptivního tempomatu (je-li ve výbavě)
- Zakrytí radaru adaptivního tempomatu (je-li ve výbavě)
- Porucha systému kontroly tlaku vzduchu v pneumatikách (TPMS)

Pro zjištění podrobností varování se podívejte na LCD displej.

Varovná kontrolka nízkého tlaku vzduchu v pneumatikách



Tato varovná kontrolka se rozsvítí:

- Když přepnete spínač zapalování nebo tlačítko start/stop motoru do polohy ON.
 - Varovná kontrolka nízkého tlaku vzduchu v pneumatikách se rozsvítí na zhruba 3 sekundy a poté zhasne.
- Když je tlak vzduchu v jedné nebo více pneumatikách nedostatečný. (Poloha podhuštěných pneumatik se zobrazuje na displeji LCD.)

Podrobnosti naleznete v části „Systém kontroly tlaku vzduchu v pneumatikách (TPMS)“ v kapitole 8.

Tato varovná kontrolka zůstává po rozblíknání zhruba 60 sekund svítit nebo opakovaně bliká a vypíná se v třisekundových intervalech:

Dojde-li k poruše systému TPMS.

Pokud tato situace nastane, doporučujeme vám nechat vůz co nejdříve zkontrolovat u autorizovaného opravce HYUNDAI.

Podrobnosti naleznete v části „Systém kontroly tlaku vzduchu v pneumatikách (TPMS)“ v kapitole 8.

VÝSTRAHA

Bezpečné zastavení

- TPMS vás nemůže upozornit na vážné a náhlé poškození pneumatiky způsobené vnějšími vlivy.
- Pokud cítíte jakoukoliv nestabilitu vozidla, okamžitě uvolněte pedál akcelerace, plynule a mírně zabrzděte a pomalu dojeďte na bezpečné místo mimo dopravní provoz.

Varovná kontrolka asistenčního systému pro prevenci srážky vpředu (je-li ve výbavě)



Tato varovná kontrolka se rozsvítí:

- Když přepnete tlačítko start/stop motoru do polohy ON.
 - Varovná kontrolka asistenčního systému pro prevenci srážky vpředu se rozsvítí na zhruba 3 sekundy a poté zhasne.
- Dojde-li k poruše asistenčního systému pro prevenci srážky vpředu.

Pokud tato situace nastane, doporučujeme vám nechat vozidlo zkontrolovat u autorizovaného opravce HYUNDAI.

Podrobnosti naleznete v části „Asistenční systém pro prevenci srážky vpředu (FCA)“ v kapitole 7.

Kontrolka systému pro udržení v jízdním pruhu (je-li ve výbavě)



Tato kontrolka se rozsvítí:

- [Zeleně] Když jsou splněny provozní podmínky systému.
- [Bíle] Když nejsou splněny provozní podmínky systému.
- [Žlutě] Když dojde k poruše systému pro udržení v jízdním pruhu.
Pokud tato situace nastane, doporučujeme vám nechat vozidlo zkontrolovat u autorizovaného opravce HYUNDAI.

Podrobnosti naleznete v části „Systém pro udržení v jízdním pruhu (LKA)“ v kapitole 7.

Varovná kontrolka pohonu všech kol (4WD) (je-li ve výbavě)



Tato varovná kontrolka se rozsvítí:

Dojde-li k poruše systému 4WD.

Pokud tato situace nastane, doporučujeme vám nechat vozidlo zkontrolovat u autorizovaného opravce HYUNDAI.

Podrobnosti naleznete v části „Pohon všech kol (4WD)“ v kapitole 6.

Varovná kontrolka světlometů LED (je-li ve výbavě)



Tato varovná kontrolka se rozsvítí:

- Když přepnete spínač zapalování nebo tlačítko start/stop motoru do polohy ON.
 - Varovná kontrolka světlometů LED se rozsvítí na zhruba 3 sekundy a poté zhasne.
- Dojde-li k poruše světlometu LED. Pokud tato situace nastane, doporučujeme vám nechat vozidlo zkontrolovat u autorizovaného opravce HYUNDAI.

Tato varovná kontrolka se rozbliká:

Dojde-li k poruše komponentu souvisejícího se světlomety LED.

Pokud tato situace nastane, doporučujeme vám nechat vozidlo zkontrolovat u autorizovaného opravce HYUNDAI.

POZNÁMKA

Nepřetržitá jízda s rozsvícenou nebo blikající varovnou kontrolkou světlometů LED může zkrátit životnost světlometů LED.

Kontrolka připravenosti



Tato kontrolka se rozsvítí:

když je vozidlo připraveno k jízdě.

- Svítí: je možná normální jízda.
- Nesvítí: normální jízda není možná nebo došlo k problému.
- Bliká: nouzová jízda.

Když kontrolka připravenosti nesvítí nebo bliká, je problém se systémem. Pokud tato situace nastane, doporučujeme vám nechat vozidlo zkontrolovat u autorizovaného opravce HYUNDAI.

Kontrolka režimu „EV“

EV

Tato kontrolka se rozsvítí:

Tato kontrolka se rozsvítí, když je vozidlo poháněno elektrickým motorem.

Kontrolka elektronického stabilizačního systému (ESC) (je-li ve výbavě)



Tato kontrolka se rozsvítí:

- Když přepnete spínač zapalování nebo tlačítko start/stop motoru do polohy ON.
 - Kontrolka elektronického stabilizačního systému se rozsvítí na zhruba 3 sekundy a poté zhasne.
- Dojde-li k poruše systému ESC.
Pokud tato situace nastane, doporučujeme vám nechat vozidlo zkontrolovat u autorizovaného opravce HYUNDAI.

Tato kontrolka se rozblíká:

Je-li systém ESC v činnosti.

Podrobnosti naleznete v kapitole 6 v části „Elektronický stabilizační systém (ESC)“.

Kontrolka vypnutí elektronického stabilizačního systému (ESC) (je-li ve výbavě)



Tato kontrolka se rozsvítí:

- Když přepnete spínač zapalování nebo tlačítko start/stop motoru do polohy ON.
 - Varovná kontrolka vypnutí systému ESC se rozsvítí na zhruba 3 sekundy a poté zhasne.
- Když deaktivujete systém ESC stisknutím tlačítka ESC OFF.

Podrobnosti naleznete v kapitole 6 v části „Elektronický stabilizační systém (ESC)“.

Kontrolka imobilizéru (bez chytrého klíčku) (je-li ve výbavě)



Tato kontrolka se rozsvítí:

- Když vozidlo detekuje imobilizér v klíčku se spínačem zapalování v poloze ON.
- Nyní můžete nastartovat motor.
 - Kontrolka zhasne po nastartování motoru.

Tato kontrolka se rozblíká:

Dojde-li k poruše systému imobilizéru.

Pokud tato situace nastane, doporučujeme vám nechat vozidlo zkontrolovat u autorizovaného opravce HYUNDAI.

Kontrolka imobilizéru (s chytrým klíčkem) (je-li ve výbavě)



Tato kontrolka se rozsvítí na zhruba 30 sekund:

- Když vozidlo detekuje chytrý klíček ve vozidle a tlačítko start/stop motoru je v poloze ACC nebo ON.
- Když vozidlo detekuje chytrý klíček, motor můžete nastartovat.
 - Kontrolka zhasne po nastartování motoru.

Kontrolka blíká na pár sekund:

Když chytrý klíček není ve vozidle.

- Jestliže vozidlo nedetekuje chytrý klíček, motor nemůžete nastartovat.

Kontrolka se rozsvítí na 2 sekundy a zhasne:

Když je chytrý klíček ve vozidlo a tlačítko start/stop motoru je v poloze ON, ale vozidlo není schopné chytrý klíček detekovat.

Pokud tato situace nastane, doporučujeme vám nechat vozidlo zkontrolovat u autorizovaného opravce HYUNDAI.

Tato kontrolka se rozbliká:

Dojde-li k poruše systému imobilizéru.

Pokud tato situace nastane, doporučujeme vám nechat vozidlo zkontrolovat u autorizovaného opravce HYUNDAI.

Kontrolka asistenta sjezdu ze svahu (DBC) (je-li ve výbavě)



Tato kontrolka se rozsvítí:

- Když přepnete spínač zapalování nebo tlačítko start/stop motoru do polohy ON.
 - Kontrolka asistenta sjezdu ze svahu se rozsvítí na zhruba 3 sekundy a poté zhasne.
- Když aktivujete systém stisknutím tlačítka DBC.

Tato kontrolka se rozbliká:

Když je v činnosti asistent sjezdu ze svahu.

Tato kontrolka se rozsvítí žlutě:

Dojde-li k poruše systému asistenta sjezdu ze svahu.

Pokud tato situace nastane, doporučujeme vám nechat vozidlo zkontrolovat u autorizovaného opravce HYUNDAI.

Podrobnosti naleznete v části „Asistent sjezdu ze svahu (DBC)“ v kapitole 6.

Kontrolka ukazatelů směru



Tato kontrolka se rozbliká:

Když páčkou směrových světel zapnete směrová světla.

Když dojde ke kterékoli z následujících situací, je patrně závada v systému směrových světel.

- Kontrolka směrových světel svítí, ale neblinká
- Kontrolka směrových světel rychle bliká
- Kontrolka směrových světel se vůbec nerozsvítí

Pokud nastane jakákoliv z těchto situací, doporučujeme vám nechat vůz zkontrolovat u autorizovaného opravce HYUNDAI.

Kontrolka dálkových světel



Tato kontrolka se rozsvítí:

- Když jsou světlomety zapnuté a v poloze dálkových světel
- Když přitáhnete páčku směrových světel a zapnete světelnou houkačku.

Kontrolka tlumených světel



Tato kontrolka se rozsvítí:

Když svítí světlomety.

Kontrolka zapnutých světel



Tato kontrolka se rozsvítí:

Když jsou zapnutá koncová světla nebo světlomety.

Kontrolka zadního mlhového světla (je-li ve výbavě)



Tato kontrolka se rozsvítí:

Když jsou zapnutá zadní světla do mlhy.

Kontrolka asistenčního systému dálkových světel (je-li ve výbavě)



Tato kontrolka se rozsvítí:

- Když jsou dálková světla zapnutá a spínač světel je v poloze AUTO.
- Pokud vaše vozidlo detekuje protijedoucí nebo předjíždějící vozidlo, asistenční systém dálkových světel automaticky přepne na tlumená světla.

Podrobnosti naleznete v části „Asistenční systém dálkových světel (HBA)“ v kapitole 5.

Kontrolka tempomatu (je-li ve výbavě)



Tato kontrolka se rozsvítí:

Když je zapnutý tempomat.

Podrobnosti naleznete v části „Tempomat (CC)“ v kapitole 7.

Kontrolka režimu SPORT (je-li ve výbavě)



Tato kontrolka se rozsvítí:

Když zvolíte jízdní režim „SPORT“.

Podrobnosti naleznete v části „Integrovaný systém řízení režimu jízdy“ v kapitole 6.

Kontrolka režimu ECO (je-li ve výbavě)



Tato kontrolka se rozsvítí:

Když zvolíte jízdní režim „ECO“.

Podrobnosti naleznete v části „Integrovaný systém řízení režimu jízdy“ v kapitole 6.

Hlášení na displeji LCD

„Shift to P“ (Zařadte polohu P) (pro systém s chytrým klíčkem)

Toto hlášení se zobrazí, jestliže se pokusíte vypnout vozidlo, aniž by byla zařazena poloha P (parkování).

Pokud tato situace nastane, přepněte tlačítko start/stop motoru do polohy ACC.

„Low Key Battery“ (Vybitá baterie v klíčku) (pro systém s chytrým klíčkem)

Toto hlášení se zobrazí, když je vybitá baterie chytrého klíčku, zatímco měníte polohu tlačítka start/stop motoru do polohy OFF.

„Press START button while turning wheel“ (Stiskněte tlačítko START a zároveň otočte volantem) (pro systém s chytrým klíčkem)

Toto hlášení se zobrazí, jestliže se zámek volantu neodemkne běžným způsobem ve chvíli, kdy stisknete tlačítko start/stop motoru.

Při otáčení volantu doprava a doleva stisknete tlačítko start/stop motoru.

„Check Steering Wheel Lock System“ (Zkontrolujte zamknutí volantu) (pro systém s chytrým klíčkem)

Toto hlášení se zobrazí, jestliže se volant normálně nezamkne při změně polohy tlačítka start/stop motoru do polohy OFF.

„Press brake pedal to start engine“ (Pro nastartování motoru sešlápněte brzdový pedál) (pro systém s chytrým klíčkem)

Toto hlášení se zobrazí, jestliže tlačítko start/stop motoru přejde po opakovaném stisknutí tlačítka bez sešlápnutí brzdového pedálu dvakrát do režimu ACC.

Vozidlo je možné nastartovat sešlápnutím brzdového pedálu a následným stisknutím tlačítka start/stop motoru.

„Key not in vehicle“ (Klíček není ve vozidle) (pro systém s chytrým klíčkem)

Toto hlášení se zobrazí, jestliže chytrý klíček není ve vozidle, když opustíte vozidlo, zatímco je tlačítko start/stop motoru v poloze ON nebo Start.

Než opustíte vozidlo, vždy vypněte motor.

„Key not detected“ (Klíček nebyl detekován) (pro systém s chytrým klíčkem)

Toto hlášení se zobrazí, jestliže chytrý klíček není detekován ve chvíli, kdy stisknete tlačítko start/stop motoru.

„Press START button again“ (Stiskněte znovu tlačítko START) (pro systém s chytrým klíčkem)

Toto varovné hlášení se zobrazí, když jste nemohli nastartovat vozidlo stisknutím tlačítka start/stop motoru.

V takovém případě se pokuste nastartovat motor opakovaným stisknutím tlačítka start/stop motoru.

Pokud se toto varovné hlášení zobrazí pokaždé, když stisknete tlačítko start/stop motoru, doporučujeme, abyste nechali vozidlo zkontrolovat u autorizovaného opravce Hyundai.

**„Press START button with key“
(Stiskněte tlačítko START s klíčkem)
(pro systém s chytrým klíčkem)**

Toto hlášení se zobrazí, když stisknete tlačítko start/stop motoru při zobrazeném varovném hlášení „Key not detected“ (Klíček nebyl detekován).

Současně bliká kontrolka imobilizéru.

**„Check BRAKE SWITCH fuse“
(Zkontrolujte pojistku spínače brzdy)
(pro systém s chytrým klíčkem)**

Toto hlášení se zobrazí, pokud je odpojena pojistka spínače brzdy.

Před nastartováním motoru je nutné vyměnit pojistku.

Není-li to možné, lze nastartovat motor stisknutím tlačítka start/stop motoru v režimu ACC na dobu 10 sekund.

**„12V battery discharging due to additional electrical devices“
(Vybíjení 12V akumulátoru z důvodu připojení doplňkových elektrických zařízení)**

Toto hlášení se zobrazí, pokud je zjištěno slabé napětí 12V akumulátoru z důvodu použití elektrického příslušenství, které nebylo instalováno ve výrobním závodu (např. kamery na přístrojové desce) při parkování. Dbejte opatrnosti, neboť akumulátor není vybitý.

Jestliže se hlášení zobrazuje i po odstranění elektrického příslušenství, které nebylo instalováno ve výrobním závodu, doporučujeme vám nechat vozidlo zkontrolovat u autorizovaného opravce HYUNDAI.

Otevřené dveře, kapota, dveře zavazadlového prostoru



Toto varování se zobrazí, když jsou otevřené některé dveře, kapota nebo dveře zavazadlového prostoru. Varování na displeji ukazuje, které dveře jsou otevřené.



POZOR

Před jízdou byste měli zkontrolovat, zda jsou dveře / kapota / dveře zavazadlového prostoru zcela zavřené.

Varování při otevřeném střešním okně (je-li ve výbavě)



Toto varování se zobrazí, pokud vypnete motor a střešní okno je otevřené.

Před opuštěním vozidla řádně zavřete střešní okno.

Nízký tlak vzduchu v pneumatikách



Toto varovné hlášení se zobrazí při nízkém tlaku vzduchu v pneumatikách. Rozsvítí se příslušná pneumatika na vozidle.

Podrobnosti naleznete v části „Systém kontroly tlaku vzduchu v pneumatikách (TPMS)“ v kapitole 8.

Světla

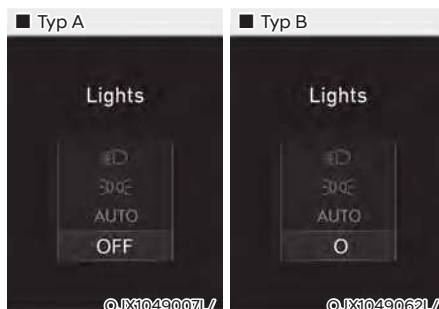

Tato kontrolka zobrazuje, které vnější světlo je zvoleno ovladačem světel.

Funkci zobrazení stěračů/světel lze aktivovat či deaktivovat v nabídce Uživatelská nastavení na displeji LCD sdruženého přístroje. Zvolte:

- Setup → User settings → Cluster → Wiper/Lights display

Stěrače



Tato kontrolka zobrazuje, jaká rychlost stírání je zvolena ovladačem stěračů.

Funkci zobrazení stěračů/světel lze aktivovat či deaktivovat v nabídce Uživatelská nastavení na displeji LCD sdruženého přístroje.

Zvolte:

- Setup → User settings → Cluster → Wiper/Lights display

„Low Washer Fluid“ (Nízká hladina kapaliny do ostříkovačů) (je-li ve výbavě)

Toto hlášení se zobrazí, pokud je nádržka kapaliny do ostříkovačů téměř prázdná.

Doplňte kapalinu do ostříkovačů.

„Low fuel“ (Nízká hladina paliva)

Toto hlášení se zobrazí, pokud je palivová nádrž téměř prázdná.

Pokud se zobrazí toto hlášení, na sdruženém přístroji se rozsvítí varovná kontrolka nízké hladiny paliva v nádrži.

Doporučuje se vyhledat nejbližší čerpací stanici a co nejdříve doplnit palivo.

POZNÁMKA

Nejezděte vozidlem při nízké hladině paliva. Když je palivová nádrž zcela prázdná, může dojít k poškození hybridního akumulátoru.

„Engine has overheated“ (Přehřátí motoru)

Toto hlášení se zobrazí, pokud teplota chladicí kapaliny motoru překročí 120 °C. Znamená to, že motor je přehřátý a mohl by se poškodit.

Pokud se motor vašeho vozidla přehřívá, viz část „Když se motor přehřívá“ v kapitole 7.

„Check exhaust system“ (Zkontrolujte výfukový systém) (je-li ve výbavě)

Toto hlášení se zobrazí, pokud je problém se systémem GPF. Současně bude blikat také varovná kontrolka GPF. Pokud tato situace nastane, doporučujeme vám nechat systém GPF zkontrolovat u autorizovaného opravce HYUNDAI.

GPF: Filtr pevných částic pro zážehové motory

„Check headlight“ (Zkontrolujte světlomety) (je-li ve výbavě)

Toto hlášení se zobrazí, pokud světlomety nefungují správně. Je zřejmě nutné vyměnit žárovku světlometu.

Nezapomeňte vyměnit přepálenou žárovku za žárovku se stejným jmenovitým příkonem.

„Check turn signal“ (Zkontrolujte směrová světla) (je-li ve výbavě)

Toto hlášení se zobrazí při poruše směrových světel. Je zřejmě nutné vyměnit žárovku.

Nezapomeňte vyměnit přepálenou žárovku za žárovku se stejným jmenovitým příkonem.

„Check brake light“ (Zkontrolujte brzdová světla) (je-li ve výbavě)

Toto hlášení se zobrazí při poruše brzdových světel. Je zřejmě nutné vyměnit žárovku.

Nezapomeňte vyměnit přepálenou žárovku za žárovku se stejným jmenovitým příkonem.

„Check fog light“ (Zkontrolujte mlhová světla) (jsou-li ve výbavě)

Toto hlášení se zobrazí při poruše mlhových světel. Je zřejmě nutné vyměnit žárovku.

Nezapomeňte vyměnit přepálenou žárovku za žárovku se stejným jmenovitým příkonem.

„Check headlamp LED“ (Zkontrolujte světlomety LED) (jsou-li ve výbavě)

Toto hlášení se zobrazí, pokud je problém se světlomety LED. Doporučujeme vám nechat vozidlo zkontrolovat u autorizovaného opravce HYUNDAI.

„Check Active Air Flap System“ (Zkontrolujte systém aktivní vzduchové klapky)

Toto hlášení se zobrazí v následujících situacích:

- Porucha aktuátoru klapky.
- Porucha řídicí jednotky aktuátoru vzduchové klapky.
- Vzduchová klapka se neotvírá.

Po nápravě všech uvedených závad varování zmizí.

„Ready to start driving“ (Připraveno k jízdě)

Toto hlášení se zobrazí, když je vozidlo připraveno k jízdě.

**„Check regenerative brakes“
(Zkontrolujte regenerativní brzdy)**

Toto hlášení se zobrazí, pokud je výkon brzd nízký nebo regenerativní brzda nefunguje správně z důvodu poruchy brzdového systému.

V takovém případě může být reakce brzdového pedálu pomalejší a brzdná dráha se může prodloužit.

**„Stop vehicle and check brakes“
(Zastavte vozidlo a zkontrolujte brzdy)**

Toto hlášení se zobrazí, pokud došlo k poruše brzdového systému.

Pokud tato situace nastane, zaparkujte vozidlo na bezpečném místě. Doporučujeme nechat vůz odtáhnout k autorizovanému opravci HYUNDAI a nechat ho zkontrolovat.

„Check Hybrid system“ (Zkontrolujte hybridní systém)

Toto hlášení se zobrazí, pokud je problém s hybridním systémem. Pokud se zobrazí toto varovné hlášení, zdržte se řízení vozidla. Pokud tato situace nastane, doporučujeme vám nechat vozidlo zkontrolovat u autorizovaného opravce HYUNDAI.

„Stop safely and check Hybrid system“ (Bezpečně zastavte a zkontrolujte hybridní systém)

Toto hlášení se zobrazí, pokud je problém s hybridním systémem. Dokud nebude problém vyřešen, bude blikat kontrolka „“ a znít varovný zvuk. Pokud se zobrazí toto varovné hlášení, zdržte se řízení vozidla. Pokud tato situace nastane, doporučujeme vám nechat vozidlo zkontrolovat u autorizovaného opravce HYUNDAI.

„Check Hybrid system. Do not start engine“ (Zkontrolujte hybridní systém. Nestartujte motor.)

Toto hlášení se zobrazí, pokud je napětí hybridního akumulátoru příliš nízké. Varovný zvuk bude znít, dokud nebude problém vyřešen. Pokud se zobrazí toto varovné hlášení, zdržte se řízení vozidla. Pokud tato situace nastane, doporučujeme vám nechat vozidlo zkontrolovat u autorizovaného opravce HYUNDAI.

„Stop safely and check power supply“ (Bezpečně zastavte a zkontrolujte napájení)

Toto hlášení se zobrazí, pokud je porucha v systému napájení.

Pokud tato situace nastane, zaparkujte vozidlo na bezpečném místě. Doporučujeme nechat vůz odtáhnout k autorizovanému opravci HYUNDAI a nechat ho zkontrolovat.

„Check virtual engine sound system“ (Zkontrolujte systém virtuálního zvuku motoru)

Toto varovné hlášení se zobrazí, pokud je problém se systémem virtuálního zvuku motoru.

Pokud tato situace nastane, doporučujeme vám nechat vozidlo zkontrolovat u autorizovaného opravce HYUNDAI.



„Refill inverter coolant“ (Doplňte chladicí kapalinu invertoru)

Toto hlášení se zobrazí, jestliže je chladicí kapalina invertoru téměř prázdná. Musíte doplnit chladicí kapalinu invertoru.

„Park with engine on to charge battery“ (Pro nabíjení akumulátoru zaparkujte vozidlo a nechte běžet motor)

Toto hlášení se zobrazí, pokud je napětí hybridního akumulátoru příliš nízké. Pokud tato situace nastane, vozidlo zaparkujte na bezpečném místě a počkejte, dokud se hybridní akumulátor nenabije.

„Start engine to avoid battery discharge“ (Nastartujte motor, aby nedošlo k vybití akumulátoru)

Toto hlášení se zobrazí pro informování řidiče, že 12V akumulátor se může vybitet, pokud bude spínač zapalování v poloze ON (aniž by svítila kontrolka ). Integrovaný 12V akumulátor se nabíjí automaticky, když je vozidlo v pohotovostním režimu (.

**„Check regenerative brakes“
(Zkontrolujte regenerativní brzdy)**

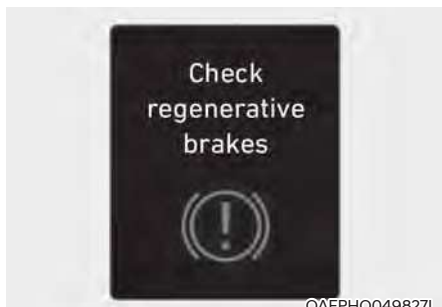

0AEPHQ049827L

Toto hlášení se zobrazí, pokud je výkon brzd nízký nebo regenerativní brzda nefunguje správně z důvodu poruchy brzdového systému.

V takovém případě může být reakce brzdového pedálu pomalejší a brzdná dráha se může prodloužit.

**„Check virtual engine sound system“
(Zkontrolujte systém virtuálního zvuku motoru)**



0AEPHQ049828L

Toto varovné hlášení se zobrazí, pokud je problém se systémem virtuálního zvuku motoru.

Pokud tato situace nastane, doporučujeme vám nechat vůz zkontrolovat u autorizovaného opravce HYUNDAI.

**„Unplug vehicle to start“
(Pro nastartování odpojte vozidlo)
(plug-in hybridní vozidlo)**



0AEPHQ049829L

Toto hlášení se zobrazí při startování motoru bez odpojení nabíjecího kabelu. Odpojte nabíjecí kabel a poté nastartujte vozidlo.

**„Remaining time“ (Zbývající čas)
(plug-in hybridní vozidlo)**



0AEPHQ049818L

Toto hlášení zobrazuje čas zbývající do plného nabití akumulátoru.

**„Wait until fuel door unlocks“
(Počkejte, až se odemknou dvířka
plnicího hrdla palivové nádrže)
(plug-in hybridní vozidlo)**

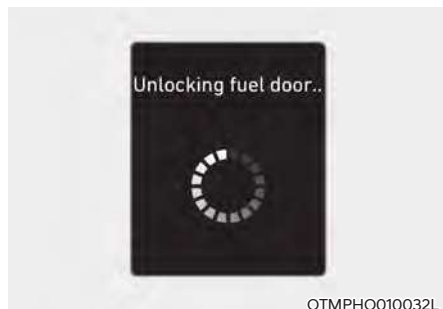

OTMPHQ010032L

Toto hlášení se zobrazí, když se pokusíte odemknout dvířka plnicího hrdla palivové nádrže, zatímco je palivová nádrž pod tlakem. Počkejte, až se uvolní tlak v palivové nádrži.

**„Check fuel door“ (Zkontrolujte
dvířka plnicího hrdla palivové
nádrže) (plug-in hybridní vozidlo)**



0AEPHQ049831L

Toto hlášení se zobrazí, jestliže se dvířka plnicího hrdla palivové nádrže otevřou za jízdy, nebo dojde k abnormální situaci.

POZNÁMKA

- Může trvat až 20 sekund, než se dvířka plnicího hrdla palivové nádrže odemknou.
- Jestliže se dvířka plnicího hrdla palivové nádrže neotevřou, protože se kolem nich vytvořil led, jemně na dvířka poklepejte nebo na ně zatlačte, aby se led rozlomil a dvířka se uvolnila.
- Dvířka neotevírejte páčením. V případě potřeby postříkejte prostor kolem dvířek schválenou rozmrazovací kapalinou (nepoužívejte nemrzoucí směs do chladiče), nebo zajed'te s vozidlem do teplého prostoru, kde led roztaje.

„Fuel door unlocked“ (Odemknutá dvířka plnicího hrdla palivové nádrže) (plug-in hybridní vozidlo)



OTMPHQ010033L

Toto hlášení se zobrazí, když jsou dvířka plnicího hrdla palivové nádrže odemknutá. Rovněž to znamená „Připraveno k doplnění paliva“. Otevřete dvířka plnicího hrdla palivové nádrže stisknutím jejich zadního středního okraje.

„Shift to P to charge“ (Pro nabíjení zařad'te polohu P) (plug-in hybridní vozidlo)



OAEPHQ049833L

Toto hlášení se zobrazí, když je připojen nabíjecí konektor a je zařazena poloha R (zpátečka), N (neutrál) nebo D (jízda). Zařad'te polohu P (parkování) a znovu spusťte proces nabíjení.

„Switching to Hybrid mode to allow heating or air conditioning“ (Přepnutí do hybridního režimu, aby se umožnilo vytápění nebo klimatizace) (plug-in hybridní vozidlo)



OAEPHQ049842L

Toto hlášení se zobrazí, když se vozidlo automaticky přepne do režimu HEV, aby se umožnilo vytápění nebo klimatizace. K této situaci dochází, když je teplota chladicí kapaliny nízká (pod 14 °C) a řidič zapne vytápění nebo klimatizaci.

Jakmile teplota chladicí kapaliny vzroste nad 14 °C nebo řidič vypne vytápění či klimatizaci, vozidlo se vrátí do výchozího režimu (EV).

„Maintaining Hybrid mode to allow heating or air conditioning“ (Zachování hybridního režimu, aby se umožnilo vytápění nebo klimatizace) (plug-in hybridní vozidlo)



0AEPHQ049841L

Toto hlášení se zobrazí, když vozidlo zachová režim HEV, aby se umožnilo vytápění nebo klimatizace. Režim se nezmění, když řidič stiskne tlačítko [HEV] a chce přepnout z režimu HEV do režimu EV, pokud je zapnuté vytápění nebo klimatizace a teplota chladicí kapaliny je nižší než 14 °C.

„Low/High System Temp. Maintaining Hybrid mode“ (Vysoká/nízká teplota systému. Zachování hybridního režimu.) (plug-in hybridní vozidlo)



0AEPHQ049834L

0AEPHQ049835L

Toto hlášení se zobrazí, když je teplota vysokonapětového (hybridního) akumulátoru příliš nízká nebo příliš vysoká. Toto varovné hlášení slouží k ochraně akumulátoru a hybridního systému.

„Low/High System Temp. Switching to Hybrid mode“ (Vysoká/nízká teplota systému. Přepnutí do hybridního režimu.) (plug-in hybridní vozidlo)



0AEPHQ049836L

0AEPHQ049837L

Toto hlášení se zobrazí, když je teplota vysokonapětového (hybridního) akumulátoru příliš nízká nebo příliš vysoká. Toto varovné hlášení slouží k ochraně akumulátoru a hybridního systému.

„Switching to Hybrid mode to lubricate engine“ (Přepnutí do hybridního režimu pro promazání motoru) (plug-in hybridní vozidlo)



0AEPHQ049838L

Toto hlášení se zobrazí, když se vozidlo automaticky přepne do režimu HEV za účelem promazání motoru, když je spínač zapalování v poloze ON.

„Exit SPORT to switch to electric mode“ (Pro přechod do elektrického režimu ukončete režim SPORT) (plug-in hybridní vozidlo)



0AEPHQ049840L

Toto hlášení se zobrazí při stisknutí tlačítka [HEV], ale nelze přepnout z režimu HEV do EV, protože je zapnutý režim SPORT.

„Maintaining Hybrid mode to protect engine“ (Zachování hybridního režimu pro ochranu motoru) (plug-in hybridní vozidlo)



0AEPHQ049839L

Toto hlášení se zobrazí při stisknutí tlačítka [HEV], ale nelze přepnout z režimu HEV do EV kvůli mazání motoru.

DISPLEJ LCD

Ovládání displeje LCD

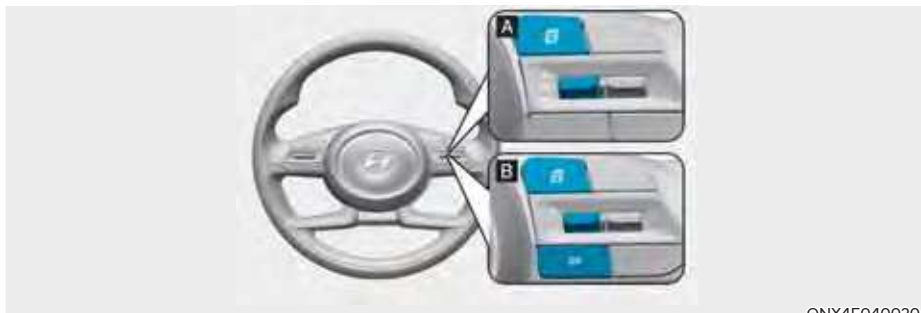

ONX4E040020

Režimy displeje LCD lze měnit pomocí ovládacích prvků.

Spínač	Funkce
	Tlačítko MODE slouží ke změně režimu zobrazení
	Tlačítko MOVE slouží k procházení jednotlivých položek
OK	Tlačítko SELECT/RESET slouží k nastavení nebo obnovení nastavení zvolené položky

Režimy displeje LCD

Režimy	Symbol	Vysvětlení
Palubní počítač		Tento režim zobrazuje informace o jízdě, například denní počítadlo kilometrů, spotřebu paliva atd. Podrobnosti naleznete v části „Palubní počítač“ v této kapitole.
Režim Turn By Turn (TBT)		Tento režim zobrazuje stav navigace.
Asistenční systém		<ul style="list-style-type: none"> - Adaptivní tempomat (SCC) - Systém pro udržení v jízdním pruhu (LKA) - Systém pro řízení v jízdním pruhu (LFA) - Systém kontroly pozornosti řidiče (DAW) - Rozložení hnací síly (4WD)
Uživatelská nastavení		V tomto režimu můžete změnit nastavení dveří, světel atd.
Varování systému		Tento režim zobrazuje varovná hlášení týkající poruchy světel apod. Tento režim zobrazuje informace týkající se tlaku vzduchu v pneumatikách (TPMS) a stavu rozložení hnací síly.

Zobrazené informace se mohou lišit podle dostupných funkcí vozidla.

Režim palubního počítače



ONX4E040022

V režimu palubního počítače se zobrazují informace týkající se jízdních parametrů vozidla včetně spotřeby paliva, počtu ujetých kilometrů a rychlosti vozidla.

Podrobnosti naleznete v této kapitole v části „Palubní počítač“.

Režim Turn By Turn (TBT)



OCN7060149

Při výběru zobrazení Turn by Turn se zobrazí podrobná navigace a vzdálenost / čas do cíle.

Asistenční režim



ONX4040013

SCC/HDA/LKA

Tento režim zobrazuje stav adaptivního tempomatu (SCC), asistenta pro jízdu na dálnici (HDA) a systému pro udržení v jízdním pruhu (LKA).

Podrobnosti k jednotlivým systémům naleznete v kapitole 7.

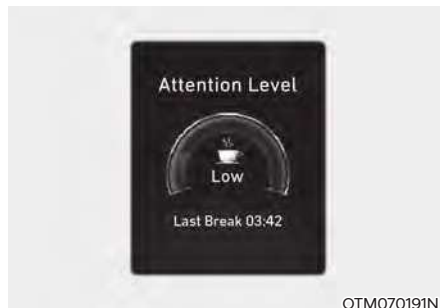

OTM070191N

Systém kontroly pozornosti řidiče (DAW)

Tento režim zobrazuje stav systému kontroly pozornosti řidiče (DAW).

Podrobnosti naleznete v části „Systém kontroly pozornosti řidiče (DAW)“ v kapitole 7.



Rozložení hnací síly (4WD)

Tento režim zobrazuje informace související s hnací silou pohonu 4WD.

Podrobnosti naleznete v části „Pohon všech kol“ v kapitole 6.

Skupina hlavních varovných hlášení

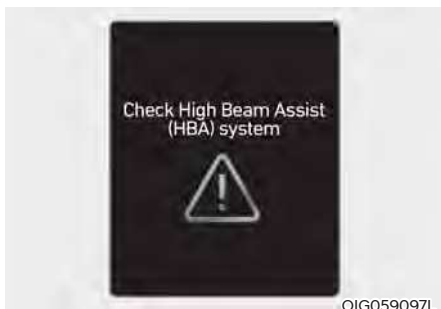

Tato varovná kontrolka informuje řidiče o následujících situacích.

- Porucha asistenčního systému pro prevenci srážky vpředu (je-li ve výbavě)
- Zakrytí radaru asistenčního systému pro prevenci srážky vpředu (je-li ve výbavě)
- Porucha systému varování před kolizí v mrtvém úhlu (je-li ve výbavě)
- Zakrytí radaru systému varování před kolizí v mrtvém úhlu (je-li ve výbavě)
- Porucha světlometů LED (jsou-li ve výbavě)
- Porucha asistenčního systému dálkových světel (je-li ve výbavě)

- Porucha adaptivního tempomatu (je-li ve výbavě)
- Zakrytí radaru adaptivního tempomatu (je-li ve výbavě)
- Porucha systému kontroly tlaku vzduchu v pneumatikách (TPMS)

Kontrolka hlavního varovného hlášení se rozsvítí, dojde-li k jedné nebo více výše popsaným situacím s varovným hlášením.

V takovém případě se na displeji LCD zobrazí ikona hlavního varovného hlášení (⚠) vedle ikony Uživatelská nastavení (⚙).

Jestliže se situace s varovným hlášením vyřeší, kontrolka hlavního varovného hlášení zhasne a ikona hlavního varovného hlášení zmizí.



Tlak vzduchu v pneumatikách

Tento režim zobrazuje informace týkající se tlaku vzduchu v pneumatikách.

Podrobnosti naleznete v části „Systém sledování tlaku vzduchu v pneumatikách (TPMS)“ v kapitole 8.

Režim Uživatelská nastavení



V tomto režimu můžete měnit nastavení sdruženého přístroje, dveří, světel atd.

1. Jízdní asistent
2. Sdružený přístroj
3. Světla
4. Dveře
5. Komfort
6. Ekonomické používání vozidla
7. Jednotky
8. Reset

Zobrazené informace se mohou lišit podle funkcí vozidla.

„Shift to P to edit settings“ (Před nastavením přeřadte do polohy P)

Toto varovné hlášení se zobrazí, pokud se pokusíte zvolit položku z režimu Uživatelská nastavení během jízdy.

- Pro vaši bezpečnost měňte uživatelská nastavení až po zaparkování vozidla, zapnutí parkovací brzdy a zařazení polohy P (parkování).

Stručný průvodce (nápověda)

Tento režim poskytuje rychlý přehled systémů v režimu Uživatelská nastavení.

Zvolte položku, stiskněte a přidržte tlačítko OK.

Více informací o jednotlivých systémech najdete v tomto návodu k obsluze.

i Informace

Při použití multimediálního systému je podporován pouze režim Uživatelská nastavení na multimediálním systému, avšak režim Uživatelská nastavení na sdruženém přístroji není podporován.

1. Jízdní asistent

Položka	Vysvětlení
Komfort jízdy	<ul style="list-style-type: none"> • Systém pro řízení v jízdním pruhu Slouží k aktivaci či deaktivaci systému pro řízení v jízdním pruhu. Podrobnosti naleznete v části „Systém pro řízení v jízdním pruhu“ v kapitole 7. • Asistent pro jízdu na dálnici Slouží k aktivaci či deaktivaci asistenta pro jízdu na dálnici. Podrobnosti naleznete v části „Asistent pro jízdu na dálnici (HDA)“ v kapitole 7. • Automatické řízení rychlosti na dálnici Aktivace nebo deaktivace automatického řízení rychlosti na dálnici. Podrobnosti naleznete v části „Adaptivní tempomat na bázi navigace (NSCC)“ v kapitole 7. • Varování při rychlostním omezení Slouží k aktivaci nebo deaktivaci varování při rychlostním omezení. Podrobnosti naleznete v části „Omezovač rychlosti“ v kapitole 7.
Rychlost varování	<p>Slouží k nastavení rychlosti varování asistenčního systému řidiče.</p> <ul style="list-style-type: none"> • Normal / Late (normální výstraha / pozdější výstraha)
Hlasitost varování	<p>Slouží k nastavení hlasitosti varování asistenčního systému řidiče.</p> <ul style="list-style-type: none"> • Vysoká / Střední / Nízká / Vypnuto
Systém kontroly pozornosti řidiče (DAW)	<ul style="list-style-type: none"> • Výstraha při odjetí vozidla vpředu Slouží k aktivaci a deaktivaci výstrahy při odjetí vozidla vpředu. • Varování před nepozornou jízdou Slouží k upozornění řidiče na nepozornou jízdu. Podrobnosti naleznete v části „Systém kontroly pozornosti řidiče (DAW)“ v kapitole 7.
Bezpečnost vpředu	<p>Slouží k nastavení asistenčního systému pro prevenci srážky vpředu (FCA).</p> <ul style="list-style-type: none"> • Aktivní asistent • Pouze varování • Vypnuto <p>Podrobnosti naleznete v části „Asistenční systém pro prevenci srážky vpředu (FCA)“ v kapitole 7.</p>
Bezpečnost jízdy v pruzích	<p>Slouží k nastavení funkce systému pro udržení v jízdním pruhu (LKA).</p> <ul style="list-style-type: none"> • Aktivní asistent • Pouze varování • Vypnuto <p>Podrobnosti naleznete v části „Systém pro udržení v jízdním pruhu (LKA)“ v kapitole 7.</p>

* Zobrazené informace se mohou lišit podle funkcí vozidla.

Položka	Vysvětlení
Bezpečnost v mrtvém úhlu	<ul style="list-style-type: none"> • Monitorování mrtvého úhlu Slouží k aktivaci nebo deaktivaci systému monitorování mrtvého úhlu. Podrobnosti naleznete v části „Systém monitorování mrtvého úhlu (BVM)“ v kapitole 7. • Varování pro bezpečné opuštění vozidla (SEW) Slouží k aktivaci či deaktivaci varování pro bezpečné opuštění vozidla. Podrobnosti naleznete v části „Varování pro bezpečné opuštění vozidla (SEW)“ v kapitole 7. • Aktivní asistent • Pouze varování • Vypnuto <p>Slouží k aktivaci nebo deaktivaci systému monitorování mrtvého úhlu. Podrobnosti naleznete v části „Systém monitorování mrtvého úhlu (BVM)“ v kapitole 7.</p>
Bezpečnost při parkování	<ul style="list-style-type: none"> • Automatické zapnutí systému monitorování okolí vozu Slouží k aktivaci nebo deaktivaci automatického zapnutí systému monitorování okolí vozu. Podrobnosti naleznete v části „Systém monitorování okolí vozu (SVM)“ v kapitole 7. • Automatické zapnutí varování vzdálenosti při parkování Slouží k aktivaci nebo deaktivaci automatického zapnutí varování vzdálenosti při parkování. Podrobnosti naleznete v části „Systém varování vzdálenosti při parkování (jízda vpřed/couvání)“ v kapitole 7. • Systém bezpečnosti v příčném směru při couvání Slouží k aktivaci a deaktivaci systému bezpečnosti v příčném směru při couvání. Podrobnosti naleznete v části „Asistent prevence kolize s vozidly v příčném směru při couvání (RCCA)“ v kapitole 7.

* Zobrazené informace se mohou lišit podle funkcí vozidla.

2. Sdružený přístroj

Položka	Vysvětlení
Vynulování spotřeby paliva	<ul style="list-style-type: none"> • Při nastartování vozidla • Po doplnění paliva • Ručně Slouží k vynulování zobrazené spotřeby paliva.
Zobrazení stěračů / světel	Slouží k aktivaci nebo deaktivaci režimu stěračů / světel. V případě aktivace zobrazuje displej LCD zvolený režim stěračů / světel, kdykoliv změníte režim.
Dopravní značky	Pro nastavení zobrazovaných dopravních značek.
Hlasitost hlasových pokynů sdruženého přístroje	Slouží k úpravě hlasitosti hlasových pokynů sdruženého přístroje.
Varování při náledí	Slouží k aktivaci či deaktivaci varování při náledí.
Výběr motivu	Můžete vybrat motiv sdruženého přístroje. <ul style="list-style-type: none"> • Sdružený přístroj typu A: Motiv A / Motiv B / Motiv C • Sdružený přístroj typu B: Odkaz na režim jízdy / CLASSIC A / CLASSIC B / CLASSIC C / CUBE
Monitorování mrtvého úhlu	Slouží k aktivaci nebo deaktivaci systému monitorování mrtvého úhlu.

3. Světla

Položka	Vysvětlení
Jas	Úprava úrovně jasu. <ul style="list-style-type: none"> • Úroveň 1 až 20
Krátkodobá signalizace změny směru	<ul style="list-style-type: none"> • Vypnuto: Funkce krátkodobé signalizace změny směru se deaktivuje. • 3, 5, 7 bliknutí: po lehkém přemístění páčky směrových světel bliknou směrová světla 3krát, 5krát nebo 7krát. Podrobnosti naleznete v části „Osvětlení“ v kapitole 5.
Jas ambientního osvětlení (je-li ve výbavě)	<ul style="list-style-type: none"> • Vypnuto • Úroveň 1/2/3/4
Barva ambientního osvětlení (je-li ve výbavě)	Bílá Polar / bílá Moon / modrá Ice / modrá Ocean / zelená Jade / zelená Orchid / žlutá Freesia / červená Sunrise / fialová Aurora / fialová Lightning
Doběh světlometů	Pro zapnutí nebo vypnutí funkce doběhu světlometů. Podrobnosti naleznete v části „Světla“ v kapitole 5.
Asistenční systém dálkových světel	Slouží k aktivaci či deaktivaci asistenčního systému dálkových světel. Podrobnosti naleznete v části „Asistenční systém dálkových světel (HBA)“ v kapitole 5.

* Zobrazené informace se mohou lišit podle funkcí vozidla.

4. Dveře

Položka	Vysvětlení
Automatické zamknutí	<ul style="list-style-type: none"> • Aktivace na základě řazení: všechny dveře se automaticky zamknou, jestliže dojde k přeřazení z polohy P (parkování) do polohy R (zpátečka), N (neutrál) nebo D (jízda). (pouze při běžícím motoru.) • Aktivace na základě rychlosti: všechny dveře se automaticky zamknou, jakmile rychlost vozidla překročí 15 km/h. • Vypnuto: funkce automatického uzamknutí dveří se deaktivuje.
Automatické odemknutí	<ul style="list-style-type: none"> • Při přeřazení do polohy P: všechny dveře se automaticky odemknou po přeřazení do polohy P (parkování). (pouze při běžícím motoru.) • Při vytáhnutí klíčku / při vypnutí vozidla: všechny dveře se automaticky odemknou, když dojde k vytažení klíčku ze spínače zapalování nebo k přepnutí tlačítka start/stop motoru do polohy OFF. • Vypnuto: funkce automatického odemknutí dveří se deaktivuje.
Odemknutí dvěma stisknutími	Slouží k aktivaci či deaktivaci funkce odemknutí dvěma stisknutími.
Elektrické dveře zavazadlového prostoru	Pokud je zvolena tato položka, bude aktivována funkce elektrických dveří zavazadlového prostoru. Podrobnosti naleznete v části „Elektrické dveře zavazadlového prostoru“ v kapitole 5.
Rychlost otevírání elektrických dveří zavazadlového prostoru	Slouží k nastavení rychlosti elektrických dveří zavazadlového prostoru. <ul style="list-style-type: none"> • Rychle / Normálně Podrobnosti naleznete v části „Elektrické dveře zavazadlového prostoru“ v kapitole 5.
Výška otevírání elektrických dveří zavazadlového prostoru	Slouží k nastavení výšky otevírání elektrických dveří zavazadlového prostoru. <ul style="list-style-type: none"> • Úplné otevření / Úroveň 3 / Úroveň 2 / Úroveň 1 / Uživatelské nastavení výšky
Automatické zavírání dveří zavazadlového prostoru	-
Chytré dveře zavazadlového prostoru	Slouží k aktivaci nebo deaktivaci chytrých dveří zavazadlového prostoru. Podrobnosti naleznete v části „Chytré dveře zavazadlového prostoru“ v kapitole 5.

* Zobrazené informace se mohou lišit podle funkcí vozidla.

5. Komfort

Položka	Vysvětlení
Funkce snadného přístupu	<ul style="list-style-type: none"> • Vypnuto: funkce snadného přístupu je deaktivována. • Normální / Prodloužená: po vypnutí motoru se sedadlo řidiče automaticky posune kousek dozadu (normální) nebo daleko dozadu (prodloužená), abyste mohli komfortně nastoupit nebo vystoupit. <p>Podrobnosti naleznete v části „Systém paměti polohy řidiče“ v kapitole 5.</p>
Upozornění na cestující na zadním sedadle	<p>Slouží k aktivaci a deaktivaci upozornění na cestující na zadním sedadle.</p> <p>Podrobnosti naleznete v části „Upozornění na cestující na zadním sedadle (ROA)“ v kapitole 5.</p>
Uvítací zrcátko/ světlo	<ul style="list-style-type: none"> • Při odemknutí dveří: Vnější zpětná zrcátka se odklopí a uvítací světla se automaticky zapnou při odemknutí dveří. • Při přiblížení řidiče: Vnější zpětná zrcátka se odklopí a uvítací světla se automaticky zapnou, když se řidič přiblíží k vozidlu s chytrým klíčkem. <p>Podrobnosti naleznete v části „Uvítací osvětlení“ v kapitole 5.</p>
Systém bezdrátového nabíjení	<p>Slouží k aktivaci nebo deaktivaci systému bezdrátového nabíjení v předním sedadle.</p> <p>Podrobnosti naleznete v části „Systém bezdrátového nabíjení mobilního telefonu“ v kapitole 5.</p>
Automatický zadní stěrač (při couvání)	<p>Slouží k aktivaci či deaktivaci automatického zadního stěrače. Po přeřazení z polohy D do polohy R se při zapnutých předních stěračích automaticky uvede v činnost zadní stěrač. Po následném přeřazení z polohy R do polohy D se zadní stěrač vypne.</p>
Pokročilá ochrana před odcizením	<p>Aktivace nebo deaktivace funkce pokročilé ochrany před odcizením.</p>
Servisní interval	<ul style="list-style-type: none"> • Servisní interval <p>Slouží k aktivaci nebo deaktivaci funkce servisního intervalu.</p> <ul style="list-style-type: none"> • Nastavení intervalu <p>Pokud je aktivní menu Servisní interval, můžete upravit čas a vzdálenost.</p> <ul style="list-style-type: none"> • Reset <p>Slouží k vynulování servisního intervalu.</p>

* Zobrazené informace se mohou lišit podle funkcí vozidla.

6. Ekonomické používání vozidla

Položka	Vysvětlení
Režim Utility	Slouží k aktivaci nebo deaktivaci režimu Utility. * Režim Utility: Jde o režim pro používání elektrické energie z vysokonapěťového akumulátoru (neumožňuje jízdu). Hodí se například při táboření apod.
Jízda v režimu EV v zelené zóně	Slouží k aktivaci nebo deaktivaci jízdy v režimu EV v zelené zóně. * Jízda v režimu EV v zelené zóně: Když uživatel zvolí možnost „Jízda v režimu EV v zelené zóně“, vozidlo pojedou co nejvíce v režimu EV, aby chránilo ovzduší. (na základě mapových informací – školní zóna, park, vnitřní parkoviště apod.)
Průvodce volnoběhem	<ul style="list-style-type: none"> • Zapnutí Průvodce volnoběhem: Zap/Vyp Na základě informací z navigačního systému informuje řidiče, kdy má sejmout nohu z pedálu akcelerace. • Zvuk Nastavení zvuku průvodce volnoběhem.
Aktivace upozornění na volnoběh	<ul style="list-style-type: none"> • Včasné / normální / zpožděné Slouží k výběru, kdy se zobrazí upozornění na volnoběh.
Ekonomická jízda na volnoběh	Slouží k aktivaci nebo deaktivaci ekologické jízdy na volnoběh.
Zamknutí nabíjecího kabelu	Slouží k nastavení režimu zamknutí nabíjecího kabelu. • Během nabíjení, Vždy zamknuto, Nezamykat
AUX. BATTERY SAVER+ (Dobíjení pomocného akumulátoru+)	Slouží k aktivaci nebo deaktivaci funkce ochrany pomocného akumulátoru+. Pokud je funkce zapnutá, je vysokonapěťový akumulátor využíván k udržení 12V akumulátoru v nabitěm stavu.

7. Jednotky

Položka	Vysvětlení
Jednotka rychlosti	Slouží k volbě jednotky rychlosti. (km/h, MPH)
Jednotka teploty	Slouží k volbě jednotky teploty. (°C, °F)
Jednotka spotřeby paliva	Pro volbu jednotky spotřeby paliva. (km/l, l/100 km, MPG)
Jednotka měření tlaku v pneumatikách	Slouží k volbě jednotky tlaku vzduchu v pneumatikách. (psi, kPa, bar)

8. Reset

* Zobrazené informace se mohou lišit podle funkcí vozidla.

Palubní počítač (4,2 palce) – hybridní vozidlo

Palubní počítač je systém informací pro řidiče řízený mikropočítačem, který zobrazuje informace týkající se jízdy.

i Informace

Některé jízdní informace uložené v palubním počítači (např. průměrná rychlost vozidla) se v případě odpojení akumulátoru vynulují.

Režimy palubního počítače

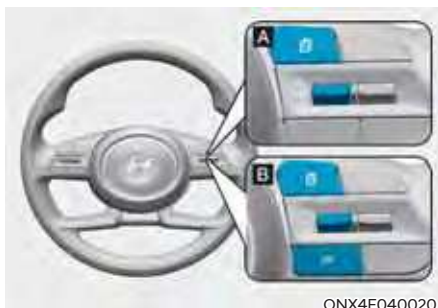
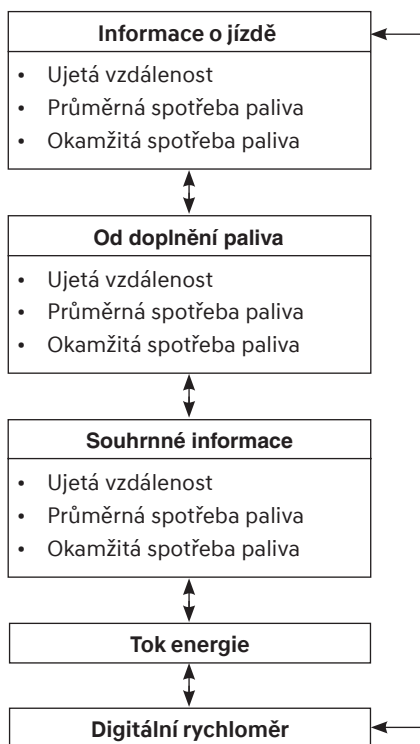

ONX4E040020

Pro změnu režimu palubního počítače přepnete spínač „ \wedge “, „ \vee “ na volantu.

- Ruční reset
Průměrnou spotřebu vynulujete ručně stisknutím spínače OK na volantu na dobu delší než 1 sekunda při zobrazení průměrné spotřebě.
- Automatický reset
Chcete-li automaticky nulovat průměrnou spotřebu paliva, zvolte v nabídce Nastavení na sdruženém přístroji možnost „After Ignition“ (Po zapnutí zapalování) nebo „After Refueling“ (Po doplnění paliva).
 - Po zapnutí zapalování: když je motor vypnutý 3 a více minut, průměrná spotřeba paliva se vynuluje automaticky.
 - Po doplnění paliva: Průměrná spotřeba paliva se vynuluje automaticky, když dotankujete 6 a více litrů paliva a pojedete rychlostí vyšší než 1 km/h.

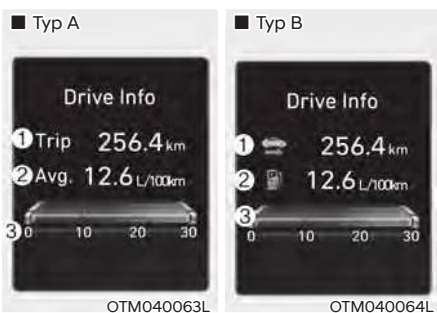

Informace o jízdě

Zobrazí se ujetá vzdálenost (1), průměrná spotřeba paliva (2) a okamžitá spotřeba paliva (3).

Informace se počítají pro každý zapalovací cyklus. Nicméně když je motor vypnutý 3 a více minut, obrazovka s informacemi o jízdě se vynuluje automaticky.

Chcete-li provést ruční vynulování, podržte stisknutý spínač OK na volantu na dobu delší než 1 sekunda při zobrazení „Informace o jízdě“.

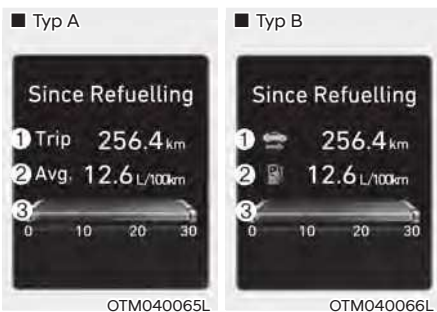

Od doplnění paliva

Zobrazí se ujetá vzdálenost (1), průměrná spotřeba paliva (2) a okamžitá spotřeba paliva (3) od okamžiku doplnění paliva do vozidla.

Chcete-li provést ruční vynulování, podržte stisknutý spínač OK na volantu na dobu delší než 1 sekunda při zobrazení „Od doplnění paliva“.

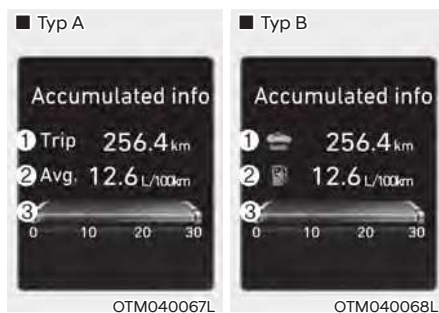

Souhrnné informace

Společně se zobrazí celková ujetá vzdálenost (1), průměrná spotřeba paliva (2) a okamžitá spotřeba paliva (3).

Informace se počítá od posledního vynulování.

Chcete-li provést ruční vynulování, podržte stisknutý spínač OK na volantu na dobu delší než 1 sekunda při zobrazení „Souhrnné informace“.



Tok energie

Hybridní systém informuje řidiče o toku energie v jednotlivých provozních režimech. Za jízdy je stávající tok energie specifikován pomocí 11 režimů.

Podrobnosti naleznete v části „Hybridní systém“ v kapitole 1.



OTM040045

Digitální rychloměr

Obrazovka digitálního rychloměru zobrazuje rychlost vozidla.

Palubní počítač (10,25 palce) – hybridní vozidlo

Palubní počítač je systém informací pro řidiče řízený mikropočítačem, který zobrazuje informace týkající se jízdy.

i Informace

Některé jízdní informace uložené v palubním počítači (např. průměrná rychlost vozidla) se v případě odpojení akumulátoru vynulují.

Režimy palubního počítače

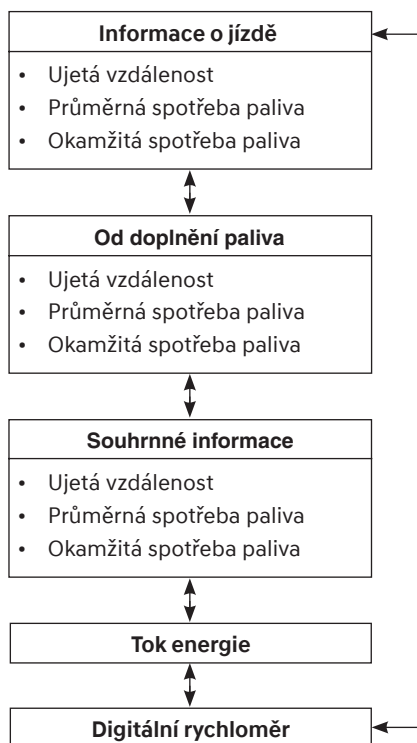

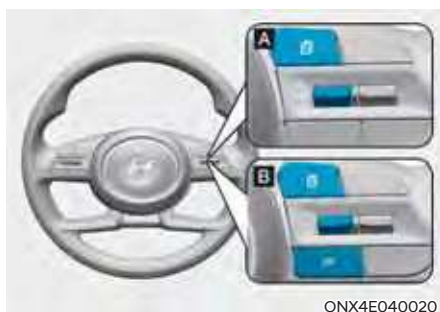

Pro změnu režimu palubního počítače přepnete spínač „ \wedge , \vee “ na volantu.

- Ruční reset
Průměrnou spotřebu vynulujete ručně stisknutím spínače OK na volantu na dobu delší než 1 sekunda při zobrazení průměrné spotřeby.
 - Automatický reset
Chcete-li automaticky nulovat průměrnou spotřebu paliva, zvolte v nabídce Nastavení na sdruženém přístroji možnost „After Ignition“ (Po zapnutí zapalování) nebo „After Refueling“ (Po doplnění paliva).
 - Po zapnutí zapalování: když je motor vypnutý 3 a více minut, průměrná spotřeba paliva se vynuluje automaticky.
 - Po doplnění paliva: Průměrná spotřeba paliva se vynuluje automaticky, když dotankujete 6 a více litrů paliva a pojedete rychlostí vyšší než 1 km/h.
- * U 10,25palcového sdruženého přístroje můžete zkontrolovat spotřebu paliva ve střední spodní části sdruženého přístroje.

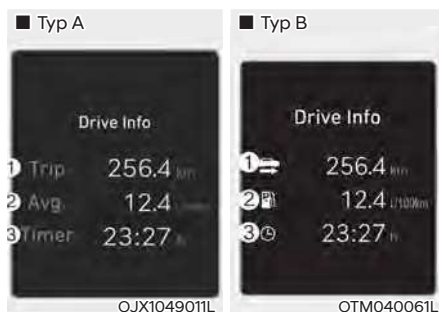

Informace o jízdě

Zobrazí se ujetá vzdálenost (1), průměrná spotřeba paliva (2) a celková doba jízdy (3). Informace se počítají pro každý zapalovací cyklus. Nicméně když je motor vypnutý 3 a více minut, obrazovka s informacemi o jízdě se vynuluje automaticky.

Chcete-li provést ruční vynulování, podržte stisknutý spínač OK na volantu na dobu delší než 1 sekunda při zobrazení „Informace o jízdě“.

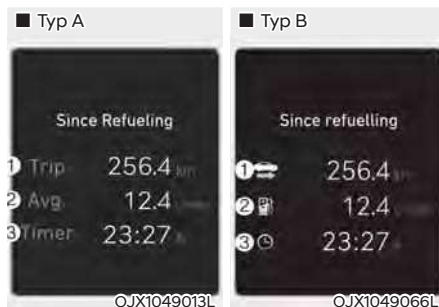

Od doplnění paliva

Zobrazí se ujetá vzdálenost (1), průměrná spotřeba paliva (2) a celková doba jízdy (3) od okamžiku doplnění paliva do vozidla.

Chcete-li provést ruční vynulování, podržte stisknutý spínač OK na volantu na dobu delší než 1 sekunda při zobrazení „Od doplnění paliva“.

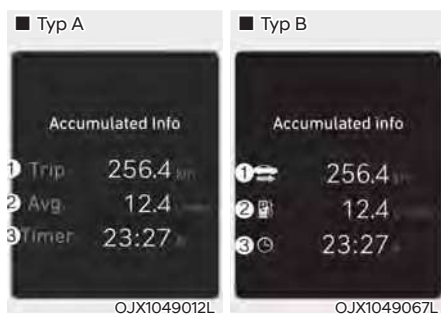

Souhrnné informace

Společně se zobrazí celková ujetá vzdálenost (1), průměrná spotřeba paliva (2) a celková doba jízdy (3).

Informace se počítá od posledního vynulování.

Chcete-li provést ruční vynulování, podržte stisknutý spínač OK na volantu na dobu delší než 1 sekunda při zobrazení „Souhrnné informace“.



Tok energie

Hybridní systém informuje řidiče o toku energie v jednotlivých provozních režimech. Za jízdy je stávající tok energie specifikován pomocí 11 režimů.

Podrobnosti naleznete v části „Hybridní systém“ v kapitole 1.



Digitální rychloměr

Obrazovka digitálního rychloměru zobrazuje rychlost vozidla.

Palubní počítač (4,2 palce) – plug-in hybridní vozidlo

Palubní počítač je systém informací pro řidiče řízený mikropočítačem, který zobrazuje informace týkající se jízdy.



i Informace

Některé jízdní informace uložené v palubním počítači (např. průměrná rychlost vozidla) se v případě odpojení akumulátoru vynulují.

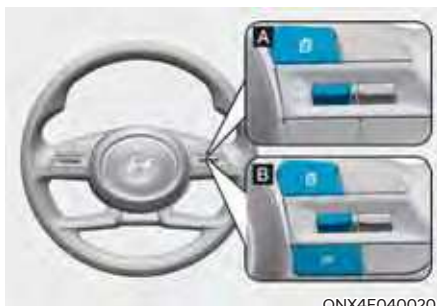
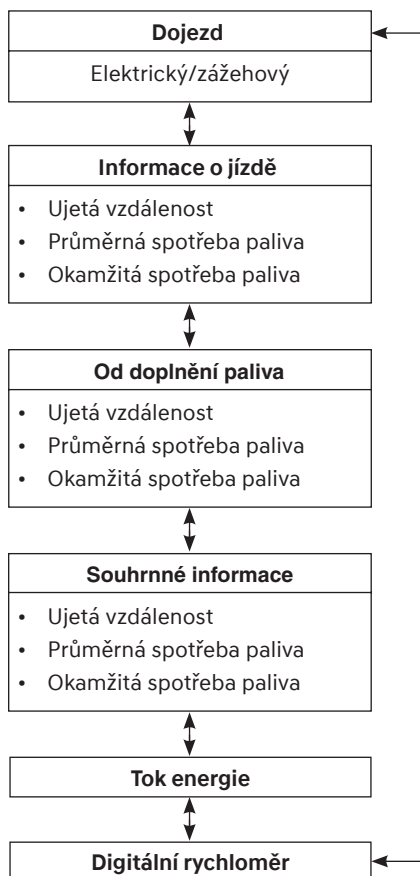
Režimy palubního počítače



ONX4E040020

Pro změnu režimu palubního počítače přepnete spínač „“, „“ na volantu.

- Ruční reset
Průměrnou spotřebu vynulujete ručně stisknutím spínače OK na volantu na dobu delší než 1 sekunda při zobrazení průměrné spotřebě.
- Automatický reset
Chcete-li automaticky nulovat průměrnou spotřebu paliva, zvolte v nabídce Nastavení na sruženém přístroji možnost „After Ignition“ (Po zapnutí zapalování) nebo „After Refueling“ (Po doplnění paliva).
 - Po zapnutí zapalování: když je motor vypnutý 3 a více minut, průměrná spotřeba paliva se vynuluje automaticky.
 - Po doplnění paliva: Průměrná spotřeba paliva se vynuluje automaticky, když dotankujete 6 a více litrů paliva a pojedete rychlostí vyšší než 1 km/h.



OAEPH049534L

Dojezd

Dojezd je odhadovaná vzdálenost, kam lze s vozidlem dojet na zbyvajícím palivu v nádrži (benzín) a na vysokonapěťový (hybridní) akumulátor (elektrína).

Jestliže je dojezdová vzdálenost kratší než 1 km, palubní počítač zobrazí jako dojezdovou vzdálenost znak „---“.

i Informace

- Není-li vozidlo na rovném povrchu nebo došlo-li k přerušení přívodu od akumulátoru, funkce dojezdové vzdálenosti nemusí pracovat správně.
- Dojezdová vzdálenost se může od skutečné vzdálenosti lišit, neboť jde jen o odhad dojezdové vzdálenosti.
- Palubní počítač nemusí zaregistrovat doplnění paliva, jestliže načerpáte méně než 6 litrů.
- Dojezdová vzdálenost se může výrazně lišit v závislosti na jízdních podmínkách, stylu jízdy a stavu vozidla.



OTM040063L

OTM040064L

Informace o jízdě

Zobrazí se ujetá vzdálenost (1), průměrná spotřeba paliva (2) a okamžitá spotřeba paliva (3).

Informace se počítají pro každý zapalovací cyklus. Nicméně když je motor vypnutý 3 a více minut, obrazovka s informacemi o jízdě se vynuluje automaticky.

Chcete-li provést ruční vynulování, podržte stisknutý spínač OK na volantu na dobu delší než 1 sekunda při zobrazení „Informace o jízdě“.

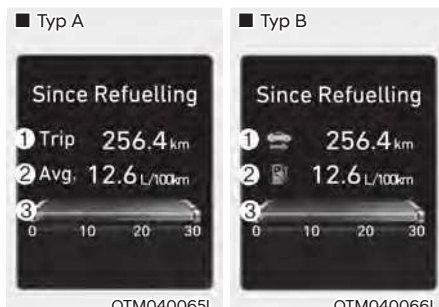

OTM040065L

OTM040066L

Od doplnění paliva

Zobrazí se ujetá vzdálenost (1), průměrná spotřeba paliva (2) a okamžitá spotřeba paliva (3) od okamžiku doplnění paliva od vozidla.

Chcete-li provést ruční vynulování, podržte stisknutý spínač OK na volantu na dobu delší než 1 sekunda při zobrazení „Od doplnění paliva“.

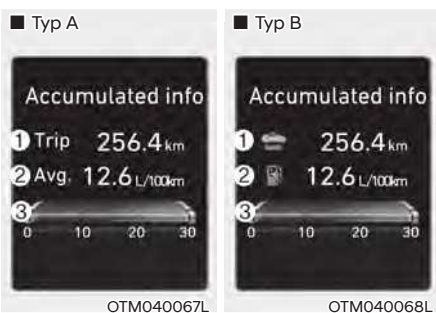

Souhrnné informace

Společně se zobrazí celková ujetá vzdálenost (1), průměrná spotřeba paliva (2) a okamžitá spotřeba paliva (3).

Informace se počítá od posledního vynulování.

Chcete-li provést ruční vynulování, podržte stisknutý spínač OK na volantu na dobu delší než 1 sekunda při zobrazení „Souhrnné informace“.



Tok energie

Hybridní systém informuje řidiče o toku energie v jednotlivých provozních režimech. Za jízdy je stávající tok energie specifikován pomocí 11 režimů.

Podrobnosti naleznete v části „Hybridní systém“ v kapitole 1.



Digitální rychloměr

Obrazovka digitálního rychloměru zobrazuje rychlost vozidla.

Palubní počítač (10,25 palce) – plug-in hybridní vozidlo

Palubní počítač je systém informací pro řidiče řízený mikropočítačem, který zobrazuje informace týkající se jízdy.

i Informace

Některé jízdní informace uložené v palubním počítači (např. průměrná rychlost vozidla) se v případě odpojení akumulátoru vynulují.

Režimy palubního počítače

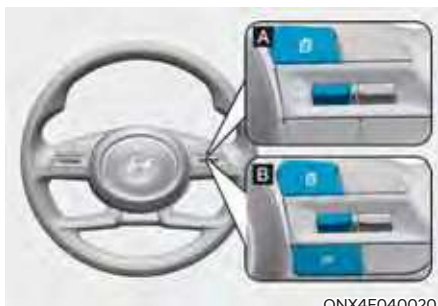
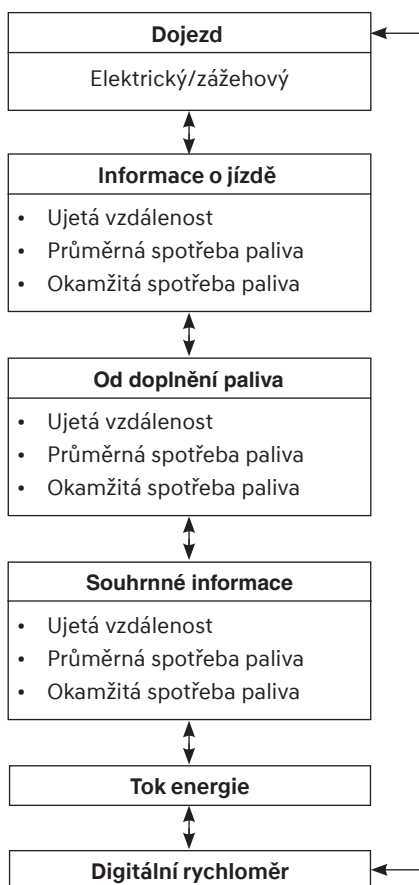

Pro změnu režimu palubního počítače přepněte spínač „ \wedge “, „ \vee “ na volantu.

- Ruční reset
Průměrnou spotřebu vynulujete ručně stisknutím spínače OK na volantu na dobu delší než 1 sekunda při zobrazení průměrné spotřebě.
 - Automatický reset
Chcete-li automaticky nulovat průměrnou spotřebu paliva, zvolte v nabídce Nastavení na sdruženém přístroji možnost „After Ignition“ (Po zapnutí zapalování) nebo „After Refueling“ (Po doplnění paliva).
 - Po zapnutí zapalování: když je motor vypnutý 3 a více minut, průměrná spotřeba paliva se vynuluje automaticky.
 - Po doplnění paliva: Průměrná spotřeba paliva se vynuluje automaticky, když dotankujete 6 a více litrů paliva a pojedete rychlostí vyšší než 1 km/h.
- * U 10,25palcového sdruženého přístroje můžete zkontrolovat spotřebu paliva ve střední spodní části sdruženého přístroje.



Dojezd

Dojezd je odhadovaná vzdálenost, kam lze s vozidlem dojet na zbývající palivo v nádrži (benzín) a na vysokonapěťový (hybridní) akumulátor (elektrína).

Jestliže je dojezdová vzdálenost kratší než 1 km, palubní počítač zobrazí jako dojezdovou vzdálenost znak „---“.

i Informace

- **Není-li vozidlo na rovném povrchu nebo došlo-li k přerušení přívodu od akumulátoru, funkce dojezdové vzdálenosti nemusí pracovat správně.**
- **Dojezdová vzdálenost se může od skutečné vzdálenosti lišit, neboť jde jen o odhad dojezdové vzdálenosti.**
- **Palubní počítač nemusí zaregistrovat doplnění paliva, jestliže načerpáte méně než 6 litrů.**
- **Dojezdová vzdálenost se může výrazně lišit v závislosti na jízdních podmínkách, stylu jízdy a stavu vozidla.**

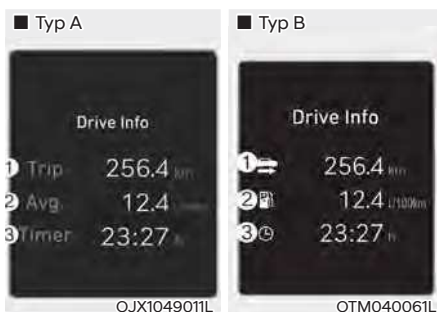

Informace o jízdě

Zobrazí se ujetá vzdálenost (1), průměrná spotřeba paliva (2) a celková doba jízdy (3).

Informace se počítají pro každý zapalovací cyklus. Nicméně když je motor vypnutý 3 a více minut, obrazovka s informacemi o jízdě se vynuluje automaticky.

Chcete-li provést ruční vynulování, podržte stisknutý spínač OK na volantu na dobu delší než 1 sekunda při zobrazení „Informace o jízdě“.

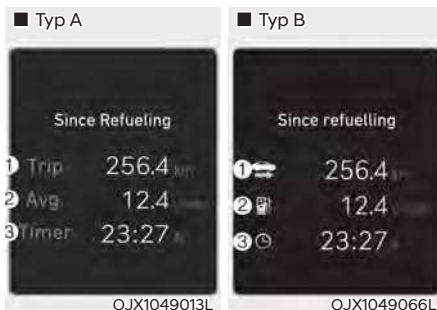

Od doplnění paliva

Zobrazí se ujetá vzdálenost (1), průměrná spotřeba paliva (2) a celková doba jízdy (3) od okamžiku doplnění paliva do vozidla.

Chcete-li provést ruční vynulování, podržte stisknutý spínač OK na volantu na dobu delší než 1 sekunda při zobrazení „Od doplnění paliva“.

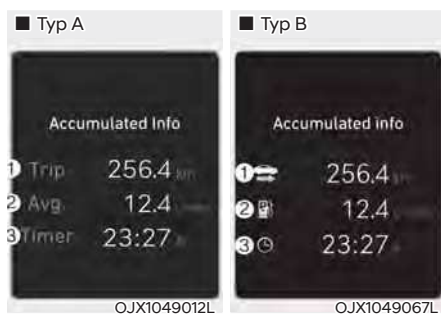

Souhrnné informace

Společně se zobrazí celková ujetá vzdálenost (1), průměrná spotřeba paliva (2) a celková doba jízdy (3).

Informace se počítá od posledního vynulování.

Chcete-li provést ruční vynulování, podržte stisknutý spínač OK na volantu na dobu delší než 1 sekunda při zobrazení „Souhrnné informace“.



Tok energie

Hybridní systém informuje řidiče o toku energie v jednotlivých provozních režimech. Za jízdy je stávající tok energie specifikován pomocí 11 režimů.

Podrobnosti naleznete v části „Hybridní systém“ v kapitole 1.



Digitální rychloměr

Obrazovka digitálního rychloměru zobrazuje rychlost vozidla.

NASTAVENÍ VOZIDLA (MULTIMEDIÁLNÍ SYSTÉM) (JE-LI VE VÝBAVĚ)



©NX4E040028

Menu Nastavení vozidla v multimediálním systému umožňuje uživateli zvolit nejrůznější nastavení, včetně funkcí zamykání/odemykání dveří, praktických funkcí, nastavení asistenčních systémů řidiče apod.

Menu Nastavení vozidla

- Jízdní asistent
- Sdružený přístroj
- Klimatizace
- Sedadlo
- Světla
- Dveře
- Komfort

Zobrazené informace se mohou lišit podle funkcí vozidla.



VÝSTRAHA

Během jízdy neprovádějte nastavení vozidla. To může způsobit rozptýlení s následkem nehody.

Nastavení vašeho vozidla



©NX4050067

1. Stiskněte tlačítko SETUP na hlavní jednotce multimediálního systému.



©NX4E040027

2. Vyberte možnost „Vozidlo“ a změňte nastavení funkcí.

Podrobné informace naleznete v samostatně dodávané příručce k multimediálnímu systému.

5. Praktická výbava

Přístup do vozidla.....	5-4
Dálkové ovládání	5-4
Chytrý klíček	5-7
Systém imobilizéru	5-12
Zámky dveří.....	5-13
Ovládání zámků dveří zvenku.....	5-13
Ovládání zámků dveří zevnitř	5-15
Bezpečnostní uzamknutí	5-17
Funkce automatického zamknutí/odemknutí dveří	5-17
Dětské bezpečnostní pojistky zadních dveří	5-17
Alarm.....	5-18
Integrovaný paměťový systém	5-19
Ukládání poloh do paměti	5-19
Vyvolání poloh z paměti.....	5-20
Resetování systému	5-20
Funkce snadného přístupu	5-21
Volant.....	5-22
Elektrický posilovač řízení (EPS)	5-22
Sklon volantu / teleskopický sloupek řízení	5-23
Vyhřívání volantu	5-23
Houkačka	5-24
Zrcátka	5-25
Vnitřní zpětné zrcátko	5-25
Vnější zpětné zrcátko	5-26
Okna.....	5-29
Elektricky ovládaná okna.....	5-31
Panoramatické střešní okno	5-34
Elektricky ovládaná sluneční clona	5-34
Vyklopení / zavření.....	5-35
Odsunutí / zavření.....	5-35
Automatické obrácení chodu	5-36
Resetování střešního okna.....	5-37
Varování při otevřeném střešním okně.....	5-38

Výbava exteriéru	5-39
Kapota	5-39
Dveře zavazadlového prostoru	5-40
Elektrické dveře zavazadlového prostoru	5-42
Chytré dveře zavazadlového prostoru	5-48
Dvířka plnicího hrdla palivové nádrže (hybridní vozidlo).....	5-50
Dvířka plnicího hrdla palivové nádrže (plug-in hybridní vozidlo).....	5-53
Osvětlení.....	5-57
Vnější osvětlení.....	5-57
Asistenční systém dálkových světel (HBA).....	5-63
Nastavení asistenčního systému dálkových světel	5-63
Činnost asistenčního systému dálkových světel.....	5-64
Porucha a omezení funkce asistenčního systému dálkových světel	5-64
Osvětlení interiéru.....	5-66
Automatické zhasnutí osvětlení interiéru	5-66
Přední světla	5-66
Zadní světla.....	5-67
Osvětlení kosmetického zrcátka	5-67
Osvětlení schránky před spolujezdcem.....	5-67
Osvětlení zavazadlového prostoru	5-68
Uvítací osvětlení.....	5-68
Stěrače a ostřikovače.....	5-70
Stěrače čelního okna.....	5-71
Ostřikovače čelního okna	5-72
Zadní stěrač a ostřikovač	5-73
Automatická klimatizace	5-74
Automatické topení a klimatizace.....	5-76
Manuální topení a klimatizace	5-77
Režim Multi Air	5-84
Ovládání systému.....	5-85
Údržba systému.....	5-87
Odmrazení a odmlžení čelního okna	5-90
Automatická klimatizace	5-90
Odmrazování zadního okna.....	5-91

5. Praktická výbava

Další funkce klimatizace	5-92
Systém automatického odmlžování.....	5-92
Automatické odvlhčování	5-93
Recirkulace vzduchu při použití kapaliny do ostřikovače.....	5-93
Vnitřní cirkulace vzduchu	5-93
Automatické funkce využívající nastavení klimatizace (pro sedadlo řidiče)	5-93
Úložný prostor	5-94
Úložný prostor ve středové konzole.....	5-94
Schránka před spolujezdcem	5-94
Vana zavazadlového prostoru.....	5-95
Prvky v interiéru	5-96
Držák nápojů.....	5-96
Popelník	5-97
Sluneční clona	5-97
Elektrická zásuvka	5-98
Zdířka USB s funkcí nabíjení	5-99
Bezdrátové nabíjení chytrého telefonu.....	5-99
Hodiny	5-102
Háček na šaty	5-102
Ukotvení rohožek.....	5-102
Boční záclonka	5-103
Sít na zavazadla (držák).....	5-104
Kryt zavazadlového prostoru	5-104
Výbava exteriéru	5-106
Střešní nosič	5-106
Multimediální systém	5-107
Vstup USB	5-107
Anténa	5-107
Dálkové ovládání na volantu.....	5-107
Multimediální systém.....	5-108
Rozpoznávání hlasu.....	5-108
Bezdrátová technologie Bluetooth®.....	5-109
Jak funguje rádio ve vozidle	5-109

PŘÍSTUP DO VOZIDLA

Dálkový ovladač (je-li ve výbavě)



Vaše vozidlo HYUNDAI využívá dálkový ovladač, s jehož pomocí lze odemknout či zamknout dveře řidiče a cestujících nebo dveře zavazadlového prostoru.

1. Zamykání dveří
2. Odemykání dveří
3. Odemykání dveří zavazadlového prostoru

Zamknutí

Pro zamknutí:

1. Zavřete všechny dveře, kapotu motoru a dveře zavazadlového prostoru.
2. Na dálkovém ovladači stiskněte tlačítko zamknutí dveří (1).
3. Dveře se zamknou. Výstražná světla zablikají. Vnější zpětné zrcátko se rovněž sklopí, jestliže je v režimu uživatelského nastavení na displeji LCD zvolena možnost „Convenience → Welcome mirror/light → On door unlock“. **Podrobnosti naleznete v části „Displej LCD“ v kapitole 4.**
4. Pohledem na polohu tlačítka zamknutí dveří uvnitř vozidla ověřte, že jsou dveře zamknuté.

VÝSTRAHA

Nikdy nenechávejte klíčky ve vozidle, když jsou zde děti bez dozoru. Nehlídané děti mohou vložit klíček do spínače zapalování a ovládat elektrická okna či jiné prvky vozidla nebo dokonce uvést vůz do pohybu, což může způsobit závažné nebo dokonce smrtelné zranění.

Odemknutí

Pro odemknutí:

1. Na dálkovém ovladači stiskněte tlačítko odemknutí dveří (2).
2. Dveře se odemknou. Výstražná světla dvakrát bliknou. Vnější zpětné zrcátko se rovněž vyklopí, jestliže je v režimu uživatelského nastavení na displeji LCD zvolena možnost „Convenience → Welcome mirror/light → On door unlock“. **Podrobnosti naleznete v části „Displej LCD“ v kapitole 4.**

Informace

Jestliže po odemknutí neotevřete některé dveře, po 30 sekundách se dveře automaticky zase zamknou.

Odemknutí dveří zavazadlového prostoru

Pro odemknutí:

1. Na dálkovém ovládání stiskněte na více než jednu sekundu tlačítko pro odemknutí dveří zavazadlového prostoru (3).
2. Výstražná světla dvakrát bliknou. Jakmile jsou dveře zavazadlového prostoru otevřeny a poté zavřeny, dveře zavazadlového prostoru se automaticky zamknou.

i Informace

- Po odemknutí dveří zavazadlového prostoru se tyto dveře zamknou automaticky.
- Slovo „HOLD“ uvedené na tlačítku znamená, že je potřeba je podržet na více než jednu sekundu.

Nastartování

Podrobné informace viz „Zapalování pomocí klíčku“ v kapitole 6.

POZNÁMKA

Aby nedošlo k poškození dálkového ovladače:

- **Chraňte dálkový ovladač před vodou, jakoukoli jinou kapalinou a ohněm. Pokud vnitřek dálkového ovladače navlhne (v důsledku průniku nápoje nebo vlhkosti) nebo se zahřeje, vnitřní obvod může mít poruchu a dojde k zániku záruky na vozidlo.**
- **Nepouštějte dálkový ovladač na zem ani s ním neházejte.**
- **Chraňte dálkový ovladač před extrémními teplotami.**

Mechanický klíček



OPDE046003

Pokud dálkový ovladač nefunguje normálně, můžete zamknout nebo odemknout dveře pomocí mechanického klíčku.

Pokud chcete klíček vyklopit, stiskněte uvolňovací tlačítko a klíček se vyklopí automaticky.

Pokud chcete klíček zavřít, manuálně jej sklopte a zároveň mějte stisknuté uvolňovací tlačítko.

POZNÁMKA

Nezavírejte klíček bez stisknutí uvolňovacího tlačítka. Mohlo by tím dojít k poškození klíčku.

Pravidla používání dálkového ovládání

Dálkové ovládání nebude fungovat, pokud se vyskytne některá z následujících situací:

- Klíček je ve spínači zapalování.
- Překročíte provozní vzdálenost (přibližně 10 m).
- Baterie v dálkovém ovládání je vybitá.
- Signál mohou blokovat jiná vozidla nebo objekty.
- Počasí je extrémně chladné.
- Dálkové ovládání se nachází v blízkosti rádiového vysílače, např. rádiové stanice nebo letiště, který může rušit jeho normální funkci.

Pokud dálkové ovládání nefunguje správně, otevřete a zavřete dveře pomocí mechanického klíčku. Pokud máte s dálkovým ovladačem problém, doporučujeme vám obrátit se na autorizovaného opravce HYUNDAI.

Je-li dálkové ovládání blízko mobilního telefonu, mohou běžné provozní signály mobilního telefonu blokovat signál z dálkového ovládání.

Platí to především v situacích, kdy je telefon aktivní, kupříkladu během volání, zasílání textových zpráv nebo příjmu či odesílání elektronické pošty.

Dbejte na to, abyste nenosili dálkové ovládání a svůj mobilní telefon na stejném místě, a mezi těmito dvěma druhy zařízení vždy udržujte adekvátní vzdálenost.

i Informace

Změny nebo úpravy, které nejsou výslovně schváleny stranou odpovědnou za schválení pro provoz, by mohly mít za následek zrušení oprávnění uživatele k provozu zařízení. Jestliže kvůli změnám či úpravám, které nebyly výslovně schváleny stranou zodpovědnou za schválení pro provoz, přestane fungovat systém bezklíčového přístupu, nejde o závadu krytou zárukou výrobce vozidla.

POZNÁMKA

Uchovávejte dálkové ovládání mimo materiály, které blokují průchod elektromagnetických vln do klíčku.

Výměna baterie



OPD046002

Typ baterie: CR2032

1. Vložte tenký nástroj do štěrby a opatrně vypačte kryt.
2. Vyjměte starou baterii a vložte novou. Ujistěte se, že baterie je ve správné poloze.
3. Nasadte zpět zadní kryt dálkového ovládání.

Máte-li podezření, že vaše dálkové ovládání je poškozené nebo se domníváte, že nepracuje správně, doporučuje se kontaktovat autorizovaného opravce HYUNDAI.

i Informace



Nesprávně zlikvidovaný akumulátor může být škodlivý pro životní prostředí a lidské zdraví. Baterii likvidujte v souladu s místními zákony a předpisy.

Chytrý klíček (je-li ve výbavě)

■ Typ A



OTM050228L

■ Typ B



OTM050221L

■ Typ C



OTM050229L

Vaše vozidlo HYUNDAI používá chytrý klíček, s jehož pomocí lze odemknout či zamknout dveře (a dveře zavazadlového prostoru) a dokonce nastartovat motor jen tím, že máte klíček u sebe.

1. Zamykání dveří
2. Odemykání dveří
3. Zamykání / odemykání dveří zavazadlového prostoru (dveře zavazadlového prostoru)
Otevírání / zavírání dveří zavazadlového prostoru (elektrické dveře zavazadlového prostoru)
4. Dálkový inteligentní parkovací asistent (jízda vpřed)

5. Dálkový inteligentní parkovací asistent (couvání)
6. Vzdálené startování

Zamknutí vozidla



©DN8059001

Pro zamknutí:

1. Zavřete všechny dveře, kapotu motoru a dveře zavazadlového prostoru.
2. Mějte chytrý klíček u sebe.
3. Stiskněte tlačítko na klíce dveří nebo tlačítko zamknutí dveří na chytrém klíčku.
4. Výstražná světla zablikají. Vnější zpětné zrcátko se rovněž sklopí, jestliže je v režimu uživatelského nastavení na displeji LCD zvolena možnost „Convenience → Welcome mirror/light → On door unlock nebo On driver approach“. **Podrobnosti naleznete v části „Displej LCD“ v kapitole 4.**
5. Zatáhnutím za vnější madlo dveří ověříte, že se vůz zamknul.

i Informace

Tlačítko na madle dveří funguje pouze v případě, že se chytrý klíček nachází přibližně 0,7–1 m od vnějšího madla dveří.

Nastane-li některá z následujících situací, dveře se nezamknou a na tři sekundy zazní zvukové znamení, i když stisknete tlačítko na vnějším madlu dveří:

- Chytrý klíček je ve vozidle.
- Tlačítko start/stop motoru je v poloze ACC nebo ON.
- Některé dveře kromě dveří zavazadlového prostoru jsou otevřeny.

VÝSTRAHA

Nenechávejte chytrý klíček ve vozidle, když jsou zde děti bez dozoru. Nehlídané děti mohou vložit klíček do zapalování a ovládat elektrická okna či jiné prvky vozidla nebo dokonce uvést vůz do pohybu, což může způsobit závažné nebo dokonce smrtelné zranění.

Odemknutí vozidla



Pro odemknutí:

1. Mějte chytrý klíček u sebe.
2. Stiskněte tlačítko na klíce dveří nebo tlačítko odemknutí dveří na chytrém klíčku.
3. Dveře se odemknou. Výstražná světla dvakrát bliknou. Vnější zpětné zrcátko se rovněž vyklopí, jestliže je v režimu uživatelského nastavení na displeji LCD zvolena možnost „Convenience → Welcome mirror/light → On door unlock nebo On driver approach“.
Podrobnosti naleznete v části „Displej LCD“ v kapitole 4.

Informace

- Tlačítko na madle dveří funguje pouze v případě, že se chytrý klíček nachází přibližně 0,7–1 m od vnějšího madla dveří. Dveře mohou odemknout i jiné osoby, které u sebe chytrý klíček nemají.
- Jestliže po odemknutí neotevřete některé dveře, po 30 sekundách se dveře automaticky zase zamknou.
- Dveře se mohou zamknout nebo odemknout, pokud je při mytí vozu nebo v důsledku silného deště aktivován dotykový senzor vnější kliky dveří.

- Chcete-li zabránit neúmyslnému zamknutí nebo odemknutí dveří: Stiskněte na chytrém klíčku tlačítko zamknutí a okamžitě stiskněte tlačítko odemknutí spolu s tlačítkem zamknutí na déle než 4 sekundy. Dveře se v tomto okamžiku nezamknou ani neodemknou, i když dojde k dotknutí dotykového snímače na vnější klice dveří. Chcete-li tuto funkci deaktivovat, stiskněte tlačítko zamknutí nebo odemknutí dveří na chytrém klíčku.

Otevření dveří zavazadlového prostoru

Pro odemknutí:

1. Mějte chytrý klíček u sebe.
2. Stiskněte na více než jednu sekundu tlačítko na madlu dveří zavazadlového prostoru nebo tlačítko pro odemknutí dveří zavazadlového prostoru (3) na chytrém klíčku.
3. Výstražná světla dvakrát bliknou.

i Informace

- Tlačítkem pro odemknutí dveří zavazadlového prostoru (3) se odemknou pouze dveře zavazadlového prostoru. Neuvolní západku a dveře zavazadlového prostoru se neotevřou automaticky. Pokud použijete tlačítko pro odemknutí dveří zavazadlového prostoru, stále je nutno stisknout tlačítko na madlu dveří zavazadlového prostoru a otevřít je.
- Dveře zavazadlového prostoru se po odemknutí automaticky zamknou, pokud je do 30 sekund neotevřete.

Vzdálené startování vozidla (je-li ve výbavě)

Vozidlo můžete nastartovat pomocí tlačítka vzdáleného startování (6) na chytrém klíčku.

Postup vzdáleného startování vozidla:

1. Stiskněte tlačítko zamknutí dveří na chytrém klíčku, když jste ve vzdálenosti do 10 m od vozidla.
2. Stiskněte tlačítko Vzdálené startování (6) na více než 2 sekundy do 4 sekund po stisknutí tlačítka zamknutí dveří.
3. Chcete-li funkci vzdáleného startování vypnout, jednou stiskněte tlačítko vzdáleného startování (6).

i Informace

- Aby bylo možné spustit funkci vzdáleného startování, musí být ve vozidle zařazena poloha P (parkování).
- Pokud do vozidla nastoupíte bez registrovaného chytrého klíčku, motor se vypne.
- Pokud do 10 minut od vzdáleného nastartování nenastoupíte do vozidla, motor se vypne.
- Tlačítko vzdáleného startování (6) nemusí fungovat, pokud chytrý klíček není ve vzdálenosti do 10 m od vozidla.
- Vozidlo vzdáleně nenastartuje, pokud je otevřená kapota motoru nebo dveře zavazadlového prostoru.
- Nenechávejte motor běžet na volnoběh po delší dobu.

Dálkový pohyb vozidlem vpřed nebo couvání (je-li ve výbavě)

Pomocí chytrého klíčku může řidič pohybovat vozidlem vpřed nebo s ním couvat pomocí tlačítka Jízda vpřed nebo Couvání (4, 5) na chytrém klíčku.

Podrobnosti naleznete v části „Dálkový inteligentní parkovací asistent (RSPA)“ v kapitole 7.

Nastartování

Vozidlo můžete nastartovat bez vložení klíčku.

Podrobnosti naleznete v části „Tlačítko start/stop motoru“ v kapitole 6.

i Informace

Pokud se po určitou dobu nezmění poloha chytrého klíčku, funkce detekce činnosti chytrého klíčku se pozastaví. Zvedněte chytrý klíček, aby se znovu aktivovala detekce.

POZNÁMKA

Aby nedošlo k poškození chytrého klíčku:

- Udržujte chytrý klíček na chladném a suchém místě, abyste předešli jeho poškození nebo poruše. Vystavení vlhkosti nebo vysoké teplotě může způsobit poruchu vnitřního obvodu chytrého klíčku, na kterou se nemusí vztahovat záruka.
- Zabraňte pádu chytrého klíčku na zem ani s ním neházejte.
- Chraňte chytrý klíček před extrémními teplotami.

Mechanický klíček

Pokud chytrý klíček nefunguje normálně, můžete zamknout nebo odemknout dveře řidiče pomocí mechanického klíčku.

Postup vytažení mechanického klíčku z pouzdra chytrého klíčku:



Stiskněte a přidržte uvolňovací tlačítko (1) a vyjměte mechanický klíček (2). Vložte mechanický klíček do klíčové dírky ve dveřích.

Pokud chcete mechanický klíček zasunout zpět, vložte klíček do otvoru a tlačte jej dovnitř, dokud neuslyšíte cvaknutí.

Ztráta chytrého klíčku

K jednomu vozidlu je možné zaregistrovat maximálně dva chytré klíčky. Jestliže ztratíte chytrý klíček, doporučuje se okamžitě odvézt vozidlo a zbývající klíček k autorizovanému opravci HYUNDAI, případně tam vůz odtáhnout, je-li to nezbytné.

Pravidla pro používání chytrého klíčku

Chytrý klíček nebude fungovat, pokud se vyskytne některá z následujících situací:

- Chytrý klíček se nachází v blízkosti rádiového vysílače, např. rádiové stanice nebo letiště, který může rušit normální funkci dálkového ovladače.
- Chytrý klíček se nachází v blízkosti mobilní vysílačky nebo mobilního telefonu.
- Další chytrý klíček od vozidla je používán v blízkosti vašeho vozidla.

Když chytrý klíček nefunguje běžným způsobem, otevřete a zavřete dveře pomocí mechanického klíčku. Máte-li s chytrým klíčkem potíže, doporučujeme vám kontaktovat autorizovaného opravce HYUNDAI.

Je-li chytrý klíček blízko mobilního telefonu, mohou běžné provozní signály mobilního telefonu blokovat signál z dálkového ovládání. Platí to především v situacích, kdy je telefon aktivní, kupříkladu během volání, zasílání textových zpráv nebo příjmu či odesílání elektronické pošty. Dbejte na to, abyste pokud možno nenosili chytrý klíček a svůj mobilní telefon na stejném místě, například ve stejné kapse kalhot nebo bundy, aby nedocházelo k rušení mezi těmito dvěma zařízeními.

i Informace

Změny nebo úpravy, které nejsou výslovně schváleny stranou odpovědnou za schválení pro provoz, by mohly mít za následek zrušení oprávnění uživatele k provozu zařízení. Jestliže kvůli změnám či úpravám, které nebyly výslovně schváleny stranou zodpovědnou za schválení pro provoz, přestane fungovat systém bezklíčového přístupu, nejde o závadu krytou zárukou výrobce vozidla.

POZNÁMKA

- **Uchovávejte chytrý klíček mimo materiály, které blokují průchod elektromagnetických vln do klíčku.**
- **Vždy mějte chytrý klíček u sebe, když opouštíte vozidlo. Pokud necháte chytrý klíček poblíž vozidla, může dojít k vybití akumulátoru ve vozidle.**

Výměna baterie

Jestliže chytrý klíček nefunguje správně, zkuste vyměnit baterii.

Typ baterie: CR2032

Výměna baterie:



Jestliže chytrý klíček nefunguje správně, zkuste vyměnit baterii.

Sejměte kryt chytrého klíčku pomocí vložení plochého (-) šroubováku do otvoru a jeho otočením ve směru hodinových ručiček.

Typ baterie: CR2032

Výměna baterie:

1. Vyjměte mechanický klíček.
2. Pomocí tenkého nástroje demontujte zadní kryt chytrého klíčku.
3. Vyjměte starou baterii a vložte novou. Ujistěte se, že baterie je ve správné poloze.
4. Nasadte zpět zadní kryt chytrého klíčku.

Máte-li pocit, že chytrý klíček je poškozený nebo nefunguje správně, doporučujeme vám kontaktovat autorizovaného opravce HYUNDAI.

Informace



Nesprávně zlikvidovaný akumulátor může být škodlivý pro životní prostředí a lidské zdraví. Akumulátor likvidujte v souladu s místními zákony nebo předpisy.

Imobilizér

Systém imobilizéru pomáhá chránit vozidlo před odcizením. Při použití nesprávně kódovaného klíčku (nebo jiného zařízení) se zablokuje palivový systém vozidla.

Při přepnutí tlačítka start/stop motoru do polohy ON by se měla kontrolka imobilizéru krátce rozsvítit a potom zhasnout. Pokud kontrolka začne blikat, systém nerozpoznává kód klíčku.

Přepněte spínač zapalování do polohy LOCK/OFF a poté znovu do polohy ON.

Systém nemusí rozpoznat kód klíčku, pokud je v blízkosti klíčku jiný klíček od imobilizéru nebo jiný kovový předmět (například přívěšek na klíče). Motor se nemusí spustit, neboť kovové předměty mohou narušit přenos signálu z vysílače.

Pokud systém opakovaně nerozpoznává kód klíčku, doporučuje se kontaktovat svého autorizovaného opravce HYUNDAI.

Nepokoušejte se měnit tento systém nebo k němu přidávat další zařízení. Mohou nastat problémy s elektroinstalací a vozidlo může být nepojízdné.



VÝSTRAHA

Abyste předešli odcizení předmětů ve vozidle, nenechávejte náhradní klíčky nikde ve vašem vozidle. Heslo k imobilizéru je unikátní pro každého zákazníka a mělo by být tajné.

POZNÁMKA

Vysílač ve vašem klíčku je důležitou součástí systému imobilizéru. Je navržen tak, aby bez problémů fungoval dlouhé roky, ale nesmí být vystaven vlhkosti, statické elektřině a hrubému zacházení. Mohlo by dojít k poškození systému imobilizéru.

ZÁMKY DVEŘÍ

Ovládání zámků dveří zvenku

Mechanický klíček



1. Zatáhněte za kliku dveří.
2. Stiskněte páčku (1) umístěnou uvnitř spodní části krytu pomocí mechanického klíčku nebo plochého šroubováku.
3. Tlačte na páčku a vytlačte kryt (2) ven.
4. Otočte mechanickým klíčkem (3) směrem k zadní části vozidla, pokud jej chcete odemknout, a směrem k přední části vozidla, pokud jej chcete zamknout.

Po odemknutí je možné dveře otevřít zatažením za kliku dveří.

Při zavírání dveří na dveře zatlačte rukou. Ujistěte se, že dveře jsou řádně zavřené.

i Informace

- Při zamykání dveří mechanickým klíčkem buďte opatrní, lze zamknout/odemknout pouze dveře řidiče.
- Když jsou všechny dveře zamknuté mechanickým klíčkem, zamkněte všechny dveře pomocí spínače centrálního zamykání uvnitř vozidla. Otevřete dveře pomocí vnitřní kliky dveří řidiče a poté zavřete dveře a zamkněte dveře řidiče mechanickým klíčkem.
- Podrobnosti o zamykání dveří zevnitř vozidla naleznete v části „Ovládání zámků dveří zevnitř vozidla“ v kapitole 5.

i Informace

- Při sundávání krytu dbejte, abyste kryt neztratili a nezpůsobili škrábance.
- Pokud kryt klíčku přimrzne a neotevívá se, lehce na něj poklepejte, nebo jej nepřímou zahřejte (teplotou dlaně apod.).
- Na dveře a kliku dveří nevyvíjejte nadměrnou sílu. Mohly by se poškodit.

Dálkové ovládání



Dveře zamknete stisknutím tlačítka zamknutí dveří (1) na dálkovém ovládání.

Dveře odemknete stisknutím tlačítka odemknutí dveří (2) na dálkovém ovládání.

Po odemknutí je možné dveře otevřít zatažením za kliku dveří.

Při zavírání dveří na dveře zatlačte rukou. Ujistěte se, že dveře jsou řádně zavřené.

Chytrý klíček



Dveře zamknete stisknutím tlačítka na vnější klíce dveří s chytrým klíčkem u sebe nebo stisknutím tlačítka zamknutí dveří na chytrém klíčku.

Dveře odemknete stisknutím tlačítka na vnější klíce dveří s chytrým klíčkem u sebe nebo stisknutím tlačítka odemknutí dveří na chytrém klíčku.

Po odemknutí je možné dveře otevřít zatažením za kliku dveří.

Při zavírání dveří na dveře zatlačte rukou. Ujistěte se, že dveře jsou řádně zavřené.

i Informace

- V chladu a vlhku nemusí zámky a mechanismy dveří fungovat správně z důvodu mrazu.
- Jestliže rychle za sebou několikrát zamknete a odemknete dveře pomocí klíčku nebo dveřního spínače, systém může dočasně přestat pracovat, aby chránil obvod a zabránil poškození součástí systému.

Ovládání zámku dveří zevnitř vozidla

Pomocí vnitřní kliky dveří



ONX4050004

Dveře řidiče a dveře spolujezdce

Pokud je vnitřní klika dveří přitažena, když jsou dveře zamknuté, dveře se odemknou a otevřou.

Zadní dveře

Pokud jednou zatáhnete za vnitřní kliku zamknutých dveří, dveře se odemknou. Po druhém zatažení za vnitřní kliku se dveře otevřou.

i Informace

Jestliže zámek dveří selže, zatímco jste ve vozidle, zkuste jeden z následujících způsobů otevření:

- **Opakovaně odemykejte dveře (elektricky i ručně) a zároveň táhněte za kliku dveří.**
- **Použijte zámky a kliky ostatních dveří.**
- **Stáhněte dolů přední okno a odemkněte dveře zvenčí pomocí mechanického klíčku.**

Pomocí spínače centrálního zamykání/odemykání dveří



ONX4050005

- Při stisknutí části spínače (🔒) (1) se všechny dveře zamknou.
 - Pokud jsou některé dveře otevřené, dveře se nezamknou ani po stisknutí zamykacího tlačítka (1) centrálního zamykání dveří.
 - Pokud je ve vozidle chytrých klíčků a některé dveře otevřené, dveře se nezamknou ani po stisknutí zamykacího tlačítka (1) centrálního zamykání dveří.
- Při stisknutí části spínače (🔓) (2) se všechny dveře odemknou.
- Kontrolka dveří (3).

Když jsou zamknuty všechny dveře vozidla, rozsvítí se kontrolky na dveřích řidiče a dveřích spolujezdce. Pokud jsou některé dveře odemknuté, kontrolky zhasnou.

VÝSTRAHA

- Dveře by za jízdy měly být vždy zcela zavřené a zamknuté. Jsou-li dveře odemknuté, zvyšuje se riziko vymrštění osoby z vozidla při nehodě.
- Netahejte za jízdy za vnitřní kliku dveří u řidiče nebo spolujezdce.

VÝSTRAHA

Nenechávejte děti nebo zvířata ve vozidle bez dozoru. V zavřeném vozidle může být velmi horko, což může mít za následek smrtelné nebo vážné zranění dětí nebo zvířat bez dozoru, která nemohou uniknout z vozidla. Děti mohou ovládat funkce vozidla, které je mohou zranit, nebo být vystaveny jinému nebezpečí, pokud by někdo získal přístup do vozidla.

VÝSTRAHA

Své vozidlo vždy zajistěte.

Necháte-li vozidlo odemknuté, hrozí vám i ostatním osobám zvýšené nebezpečí, že se ve vozidle někdo schová.

Pro zajištění vozidla zařadte při sešlápnutí brzdě polohu P (parkování), přepněte spínač zapalování do polohy LOCK/OFF, zavřete všechna okna, zamkněte všechny dveře a vždy si vezměte klíček s sebou.

POZOR

Pokud otevřete dveře bez ohledu na blížící se osobu nebo předmět, může dojít k poškození nebo zranění. Při otevírání dveří buďte opatrní a sledujte vozidla, motocykly, cyklisty nebo chodce blížící se k vozidlu na straně dveří.

VÝSTRAHA

Zůstanete-li ve vozidle po dlouhou dobu za velmi chladného nebo horkého počasí, ohrožujete své zdraví i život. Nezamykejte vozidlo zvenčí, když je někdo uvnitř.

Bezpečnostní uzamknutí (je-li ve výbavě)

Některá vozidla mohou být vybavena systémem bezpečnostního zamknutí. Bezpečnostní zamknutí zabraňuje otevření dveří zevnitř či zvenčí, jakmile dojde k aktivaci této funkce, a poskytuje dodatečné zabezpečení vozidla.

Pro zamknutí vozidla pomocí funkce bezpečnostní zamknutí, musí být dveře zamknuté pomocí dálkového ovladače nebo chytrého klíčku. Pro odemknutí vozidla je nutné znovu použít dálkový ovladač nebo chytrý klíček.

Funkce automatického zamknutí/odemknutí dveří

Systém odemknutí dveří při nárazu

Když se v důsledku nárazu rozvinou airbagy, automaticky se odemknou všechny dveře.

Systém zamykání dveří při jízdě (je-li ve výbavě)

Všechny dveře se automaticky zamknou, jakmile rychlost vozidla překročí 15 km/h.

Funkce automatického zamykání/odemkání dveří lze zapnout a vypnout v režimu Uživatelská nastavení na displeji LCD. **Podrobnosti naleznete v části „Displej LCD“ v kapitole 4. Pokud je vaše vozidlo vybaveno dodatečnou navigací, řiďte se podle samostatně dodané příručky k multimediálnímu systému.**

Dětské bezpečnostní pojistky na zadních dveřích



Dětské bezpečnostní pojistky pomáhají zabránit dětem cestujícím na zadních sedadlech v náhodném otevření zadních dveří. Dětské bezpečnostní pojistky na zadních dveřích by měly být používány vždy, když jsou děti ve vozidle.

Dětská bezpečnostní pojistka se nalézá na hraně obou zadních dveří. Když je dětská bezpečnostní pojistka v poloze zamknuto, zadní dveře se po zatažení za vnitřní kliku dveří neotevřou.

Chcete-li aktivovat dětskou bezpečnostní pojistku, vložte malý plochý nástroj (např. šroubovák) (1) do otvoru a otočte jím dle nákrasu do uzamknuté polohy.

Chcete-li, aby bylo možné otevřít zadní dveře zevnitř (2), odemkněte zpět dětskou bezpečnostní pojistku.



VÝSTRAHA

Když dítě nechtěně otevře zadní dveře za jízdy, může z vozidla vypadnout. Dětské bezpečnostní pojistky na zadních dveřích by měly být používány vždy, když jsou ve vozidle děti.

OCHRANA PROTI ODCIZENÍ VOZIDLA

Tento systém pomáhá chránit vozidlo i cennosti v něm. Dojde-li k některé z následujících situací, zazní houkačka a rozblíká se výstražná světlá:

- Otevření dveří bez použití chytrého klíčku.
- Otevření dveří zavazadlového prostoru bez použití chytrého klíčku.
- Otevření kapoty motoru.

Alarm trvá 30 sekund, pak se systém resetuje. Alarm vypnete odemknutím dveří pomocí chytrého klíčku.

Ochrana proti odcizení se automaticky aktivuje 30 sekund po zamknutí dveří a dveří zavazadlového prostoru. Pro aktivaci systému musíte dveře i dveře zavazadlového prostoru zamknout zvenčí pomocí chytrého klíčku nebo dotknutím se dotykového snímače na vnější straně kliky dveří s chytrým klíčkem u sebe.

Bliknou výstražná světlá a jedenkrát zazní zvukové znamení indikující, že systém je aktivován.

Jakmile je bezpečnostní systém zapnutý, vyvolá otevření jakýchkoli dveří, dveří zavazadlového prostoru nebo kapoty bez použití chytrého klíčku alarm.

Bezpečnostní systém se nezaktivuje, nejsou-li kapota, dveře zavazadlového prostoru nebo některé dveře zcela zavřené. Pokud se systém se nezaktivuje, zkontrolujte, zdali jsou kapota, dveře zavazadlového prostoru a všechny dveře zcela zavřené.

Nepokoušejte se měnit tento systém nebo k němu přidávat další zařízení.

i Informace

- **Nezamykejte dveře dříve, než všichni cestující vystoupí z vozidla. Když zbývající cestující vystoupí z vozidla až po aktivování systému, spustí se alarm.**
- **Pokud není systém vozidla deaktivován chytrým klíčkem, otevřete dveře mechanickým klíčkem a nastartujte motor přímým stisknutím tlačítka start/stop motoru s chytrým klíčkem u sebe.**
- **Když systém deaktivujete odemknutím vozidla, ale do 30 sekund neotevřete některé dveře nebo dveře zavazadlového prostoru, dveře se automaticky znovu zamknou a systém se znovu aktivuje.**

i Informace



Vozidla vybavená alarmem mají štítek s následujícím textem:

1. **WARNING (VÝSTRAHA)**
2. **SECURITY SYSTEM (BEZPEČNOSTNÍ SYSTÉM)**

INTEGROVANÝ PAMĚŤOVÝ SYSTÉM (JE-LI VE VÝBAVĚ)



©NX4050007

Integrovaný paměťový systém pro sedadlo řidiče slouží k uložení a vyvolání následujících nastavení jediným tlačítkem.

- Poloha sedadla řidiče



VÝSTRAHA

Nikdy se nepokoušejte ovládat integrovaný paměťový systém, když je vozidlo v pohybu.

Může to vést ke ztrátě kontroly nad vozidlem a následně k nehodě s následkem smrti, vážného zranění nebo poškození majetku.

i Informace

- Při odpojení akumulátoru se nastavení z paměti vymaže.
- Pokud integrovaný paměťový systém nefunguje správně, doporučujeme nechat systém zkontrolovat u autorizovaného opravce HYUNDAI.

Uložení polohy do paměti

1. Přeřadte do polohy P (parkování), když je tlačítko start/stop motoru v poloze ON.
2. Nastavte sedadlo řidiče, volant, intenzitu osvětlení přístrojové desky a výšku/jas průhledového displeje do potřebné polohy.
3. Stiskněte tlačítko SET. Systém jednou pípne a na displeji LCD sdruženého přístroje se zobrazí hlášení „Press button to save settings“ (Nastavení uložte stisknutím tlačítka).
4. Do 4 sekund stiskněte jedno z paměťových tlačítek (1 nebo 2). Systém dvojným pípnutím signalizuje, že nastavení bylo úspěšně uloženo do paměti.
5. Na displeji sdruženého přístroje se zobrazí hlášení „Driver 1 (or 2) settings saved“ (Nastavení řidiče 1 (nebo 2) uloženo). Hlášení se zobrazí pouze pro nastavení paměti polohy sedadla řidiče.

Vyvolání poloh z paměti

1. Přeřaďte do polohy P (parkování), když je tlačítko start/stop motoru v poloze ON.
2. Stiskněte požadované tlačítko paměti (1 nebo 2). Systém jednou pípně, poté se sedadlo řidiče, volant a osvětlení přístrojové desky automaticky nastaví do uložené polohy.
3. Na displeji sdruženého přístroje se zobrazí hlášení „Driver 1 (or 2) settings applied“ (Nastavení řidiče 1 (nebo 2) použito).

i Informace

- Pokud stisknete tlačítko SET nebo odpovídající tlačítko, jehož nastavení se vyvolává, nastavení se dočasně deaktivuje. Pokud stisknete jiná tlačítka, nastavení stisknutého tlačítka se aktivuje.

Pokud například stisknete tlačítko SET nebo tlačítko číslo 1, když se provádí nastavování čísla 1, nastavení se dočasně deaktivuje. Pokud stisknete tlačítko číslo 2, aktivuje se nastavení čísla 2.

- Pokud během vyvolávání uložených poloh upravíte sedadlo, volant nebo osvětlení přístrojové desky, přednastavené nastavení se nepoužije.

Vynulování systému

Pokud integrovaný paměťový systém nefunguje správně, resetujte jej následujícím postupem.

Resetování integrovaného paměťového systému

1. Zastavte vozidlo a otevřete dveře řidiče, zatímco je tlačítko start/stop motoru v poloze ON a je zařazena poloha P (parkování).
2. Nastavte sedadlo řidiče a opěradlo do polohy co nejvíce vpředu.
3. Po dobu 2 sekund současně držte stisknuté tlačítko SET a zatlačte dopředu spínač posunu sedadla řidiče.

Během resetování integrovaného paměťového systému

1. Resetování začne zvukem upozornění.
2. Sedadlo řidiče a opěradlo se nastaví do zadní polohy a bude znít zvuk upozornění.
3. Sedadlo řidiče a opěradlo se opět nastaví do výchozí polohy (středové polohy) a bude znít zvuk upozornění.

V následujících případech se však může postup resetování a zvuk upozornění zastavit.

- Je stisknuto tlačítko paměti.
- Je použit spínač ovládní sedadla.
- Je zařazena jiná poloha než P (parkování).
- Rychlost vozidla překročí 3 km/h.
- Zavřou se dveře řidiče.

POZNÁMKA

- Pokud se během resetování integrovaného paměťového systému resetování a zvuk upozornění zastaví neúplně, spusťte postup resetování znovu.
- Před resetováním integrovaného paměťového systému se ujistěte, že kolem sedadla řidiče nejsou žádné předměty.

Funkce snadného přístupu

Systém posune sedadlo řidiče automaticky následujícím způsobem:

- Se systémem dálkového ovladače
 - Při vytažení klíčku ze zapalování se sedadlo řidiče posune dozadu.
 - Při vložení klíčku do zapalování se sedadlo řidiče posune dopředu.
- Se systémem chytrého klíčku
 - Při přepnutí tlačítka start/stop motoru do polohy OFF se sedadlo řidiče posune dozadu.
 - Při přepnutí tlačítka start/stop motoru do polohy ACC nebo START se sedadlo řidiče posune dopředu.

Funkci snadného přístupu lze aktivovat či deaktivovat v režimu Uživatelská nastavení na displeji LCD. „Convenience → Seat Easy Access → Off/Normal/Extended“.

Podrobnosti naleznete v části „Displej LCD“ v kapitole 4.

**POZOR**

Řidič by měl být při používání této funkce opatrný, aby nedošlo ke zranění osob nebo dětí na zadním sedadle. V naléhavém případě musí řidič zastavit pohyb předního sedadla (při aktivaci funkce snadného přístupu) pomocí tlačítka SET nebo kteréhokoli ovládacího tlačítka sedadla řidiče.

VOLANT

Posilovač řízení (EPS)

Systém pomáhá s řízením vozidla. Pokud je vozidlo vypnuté nebo pokud je posilovač řízení nefunkční, vozidlo stále můžete řídit, ale řízení vyžaduje použití větší síly.

Pokud zaznamenáte jakoukoli změnu v úsilí vynaloženém pro běžné řízení, doporučujeme vám nechat systém zkontrolovat autorizovaným opravcem HYUNDAI.



POZOR

Pokud systém elektrického posilovače řízení nefunguje normálně, ve sdruženém přístroji se rozsvítí varovná kontrolka  a zobrazí se hlášení „Check motor driven power steering“ (Zkontrolujte elektrický posilovač řízení). Vozidlo je možné řídit, ale je potřeba vyvinout větší sílu při řízení. Doporučujeme vozidlo co nejdříve odvézt k autorizovanému opravci HYUNDAI nebo do servisu a nechat systém zkontrolovat.

Informace

Během normálního provozu vozu se mohou vyskytovat následující příznaky:

- **Ihned po přepnutí tlačítka start/stop motoru do polohy ON může být otáčení volantem namáhavější.**
To je způsobeno prováděním diagnostiky systému EPS. Při dokončení diagnostiky se síla potřebná pro otáčení volantem vrátí do normálního stavu.
- **Když je napětí akumulátoru nízké, může být otáčení volantem namáhavější. To je však pouze dočasné, neboť po nabití akumulátoru se vrátí normální stav.**
- **Po přepnutí spínače start/stop motoru do polohy ON nebo OFF můžete slyšet klapnutí relé EPS.**
- **Hluk motoru je možné slyšet při zastavení vozidla nebo jízdě nízkou rychlostí.**
- **Když otáčíte volantem při nízkých teplotách, můžete slyšet neobvyklý zvuk. Jakmile teplota vzroste, hluk zmizí. To je normální.**
- **Pokud je detekována chyba v systému elektrického posilovače řízení, funkce posilovače řízení se kvůli zabránění smrtelné nehodě vypne. Mohou svítit varovné kontrolky ve sdruženém přístroji nebo může být otáčení volantem namáhavější. Objeví-li se tyto příznaky, odjed'te s vozidlem co nejdříve na bezpečné místo, jakmile to bude bezpečné možné. Doporučujeme vám nechat tento systém co nejdříve zkontrolovat u autorizovaného opravce HYUNDAI.**

Sklon volantu / teleskopický sloupek řízení

Při nastavování volantu do pohodlné polohy umístěte volant tak, aby směřoval k vaší hrudi, nikoliv k obličeji. Ujistěte se, že vidíte na varovné kontrolky a ukazatele ve sdruženém přístroji. Po nastavení volantu se pokuste pohnout volantem nahoru a dolů, abyste se ujistili, že je řádně zajištěný.

Polohu volantu nastavujte vždy před jízdou.



VÝSTRAHA

NIKDY nenastavujte volant za jízdy. Může dojít ke ztrátě kontroly nad vozidlem a k nehodě.



ONX4050070

Úprava úhlu a výšky volantu:

1. Zatáhněte za uvolňovací páčku dolů (1).
2. Nastavte volant do požadovaného úhlu (2) a vzdálenosti (3).
3. Zatáhnutím uvolňovací páčky nahoru zamkněte volant v nastavené poloze.

i Informace

Uvolňovací páčka někdy nemusí zcela zaskočit na své místo. K tomu může dojít, když nejsou zcela zarovnané zuby zamykacího mechanismu. Nastane-li tato situace, zatáhněte za uvolňovací páčku dolů, znovu nastavte volant, a poté zatáhnutím uvolňovací páčky nahoru zamkněte volant v nastavené poloze.

Vyhřívání volantu (je-li ve výbavě)



©NX4050008

Pokud je spínač zapalování v poloze ON nebo pokud běží motor, stiskněte pro vyhřívání volantu příslušné tlačítko.

Rozsvítí se kontrolka v tlačítku.

Pro vypnutí vyhřívání volantu znovu stiskněte tlačítko. Kontrolka v tlačítku zhasne.

- Automatické řízení komfortu (pro sedadlo řidiče) (je-li ve výbavě)
 - Vyhřívání volantu automaticky řídí teplotu volantu v závislosti na okolní teplotě a nastavené teplotě klimatizace, když je motor v chodu. Pokud je stisknutý spínač vyhřívání volantu, bude nutné vyhřívání volantu ovládat ručně.

Pro použití této funkce je nutno ji aktivovat v nabídce Nastavení na obrazovce multimediálního systému.

- Při zapnutí spínače zapalování se vyhřívání volantu uvede do výchozího vypnutého stavu. Pokud je však zapnutá funkce automatického řízení komfortu, vyhřívání volantu se zapíná a vypíná v závislosti na okolní teplotě a nastavené teplotě klimatizace.

Pro podrobnější informace vám doporučujeme kontaktovat autorizovaného opravce HYUNDAI.

i Informace

Vyhřívání volantu se automaticky vypne zhruba po 30 minutách od zapnutí vyhřívání.

POZNÁMKA

Na volant neinstalujte žádný kryt nebo příslušenství. Kryt či příslušenství mohou poškodit systém vyhřívání volantu.

Houkačka



Pokud chcete použít houkačku, stiskněte oblast označenou symbolem houkačky na volantu (viz obrázek). Houkačka houká pouze tehdy, když je stisknutá tato oblast.

POZNÁMKA

Pokud chcete použít houkačku, netlučte do ní ani nebuďte pěstí. Netlačte na houkačku ostrými předměty.

ZRCÁTKA

Vnitřní zpětné zrcátko

Před jízdou zkontrolujte, zda je vnitřní zpětné zrcátko nastavené do správné polohy. Zpětné zrcátko nastavte tak, aby byl výhled zpětným zrcátkem správně vycentrovaný.



VÝSTRAHA

Ujistěte se, že vám nic nebrání ve výhledu. Nedávejte na zadní sedadla, do zavazadlového prostoru či za zadní opěrky hlavy žádné předměty, které by mohly blokovat výhled skrze zadní okno.



VÝSTRAHA

Abyste se vyhnuli závažnému zranění při nehodě nebo rozvinutí airbagu, neupravujte zpětné zrcátko a neinstalujte široké zrcátko.



VÝSTRAHA

NIKDY nenastavujte zrcátko za jízdy. Může dojít ke ztrátě kontroly nad vozidlem a k nehodě.

POZNÁMKA

Při čištění zrcátka používejte papírovou utěrku nebo podobný materiál, který navlhčete čisticím prostředkem na sklo. Nerozstříkujte čisticí prostředek na sklo přímo na zrcátko, neboť by mohlo dojít k jeho poškození následkem vniknutí čisticího prostředku dovnitř tělesa zrcátka.

Zpětné zrcátko s přepínáním den/noc (je-li ve výbavě)



[A]: Den, [B]: Noc

Nastavení provedte před jízdou a s páčkou pro přepínání den/noc v poloze pro den. Přitáhněte páčku pro přepínání den/noc směrem k sobě, abyste omezili oslnění od světlometů vozidel za vámi při jízdě v noci.

Mějte na paměti, že v poloze pro noc není obraz pohledu dozadu tak jasný.

Elektrochromatické zrcátko (ECM) (je-li ve výbavě)



Elektrické zpětné zrcátko v noci či za špatných světelných podmínkách automaticky řídí míru odrazů světlometů automobilů jedoucích za vámi.

Když motor běží, odrazivost se automaticky nastavuje prostřednictvím snímače ve zpětném zrcátku. Snímač detekuje hladinu osvětlení okolo vozidla a automaticky uzpůsobí odrazivost světel od vozidel za vámi.

Při každém zařazení do polohy R (zpátečka) se automaticky nastaví maximální odrazivost zrcátka, aby se zlepšil výhled řidiče za vozidlo.

Vnější zpětná zrcátka



Vaše vozidlo je vybaveno vnějšími zpětnými zrcátky na levé i pravé straně. Zrcátka je možné nastavit dálkově pomocí spínače pro ovládání vnějších zpětných zrcátek. Vnější zpětná zrcátka je možné sklopit, aby se předešlo jejich poškození při mytí v automatické myčce nebo při projíždění úzké ulice.

Vnější zpětné zrcátko je konvexní. Předměty zobrazované v zrcátku se nacházejí blíže, než se v zrcátku zdá.

Používejte vnitřní zpětné zrcátko nebo se podívejte dozadu přímo, abyste zjistili skutečnou vzdálenost vozidel vzadu, než začnete přejíždět do jiného jízdního pruhu.

Před jízdou zkontrolujte, zda máte vnější zpětná zrcátka nastavena do vámi požadované polohy.

VÝSTRAHA

Nenastavujte ani nesklápějte vnější zpětná zrcátka za jízdy. Může dojít ke ztrátě kontroly nad vozidlem a k nehodě.

POZNÁMKA

- Neseškrabujte námrazu z povrchu zrcátka; můžete poškodit povrch skla.
- Pokud je zrcátko zablokované ledem, nenastavujte jej silou. Použijte schválený odmrazovací sprej (nikoli nemrznoucí kapalinu do chladiče) nebo houbičku či jemnou látku s velmi teplou vodou, případně převezte vozidlo do tepla a nechte led roztát.
- K čištění zrcátka nepoužívejte agresivní brusné čisticí prostředky, palivo ani jiné čisticí produkty na bázi ropných látek.

Nastavení zpětných zrcátek



1. Nastavované zrcátko vyberte posunem páčky (1) do polohy L (levá strana) nebo R (pravá strana).
2. Pomocí ovladače (2) pro nastavení zrcátka upravte sklon zrcátka nahoru, dolů, doleva nebo doprava.
3. Po nastavení otočte páčkou (1) doprostřed, aby nedošlo k nechtěné změně nastavení.

POZNÁMKA

- Zrcátka se přestanou pohybovat, jakmile dosáhnou maximálního úhlu nastavení, ale motorek pracuje dál, dokud je ovladač stisknutý. Nedržte ovladač stisknutý déle než je nutné, protože by mohlo dojít k poškození motorku.
- Nepokoušejte se nastavit zpětná zrcátka rukou, mohlo by dojít k poškození motorku.

Sklopení vnějšího zpětného zrcátka



Manuální typ

Pokud chcete sklopit vnější zpětné zrcátko, uchopte těleso zrcátka a sklopte je směrem k zadní části vozidla.



Elektrický typ

Vnější zpětné zrcátko lze sklopit či vyklopit stisknutím spínače.

- Jestliže v režimu Uživatelská nastavení na displeji LCD zvolíte možnost „Convenience → Welcome mirror/light → On door unlock“, vnější zpětné zrcátko se bude automaticky sklápět nebo vyklopět takto:
 - Zrcátko se sklopí nebo vyklopí ve chvíli, kdy zamknete nebo odemknete dveře chytrým klíčkem.
 - Zrcátko se sklopí nebo vyklopí ve chvíli, kdy zamknete nebo odemknete dveře tlačítkem na vnější klice dveří.
- Jestliže v režimu Uživatelská nastavení na displeji LCD zvolíte možnost „Convenience → Welcome mirror/light → On door unlock“ and „Convenience → Welcome mirror/light → On driver approach“, vnější zpětné zrcátko se automaticky vyklopí, když se přiblížíte k vozidlu (všechny dveře jsou zavřené a zamknuté) s chytrým klíčkem u sebe.

POZNÁMKA

Elektricky ovládaná vnější zrcátka fungují, i když je spínač zapalování v poloze OFF. Z důvodu prevence zbytečného vybíjení akumulátoru při vypnutém motoru neseřizujte zrcátka déle, než je nezbytné.

POZNÁMKA

Nesklápějte elektrická zpětná zrcátka rukou. Mohlo by dojít k poruše motorku.

OKNA

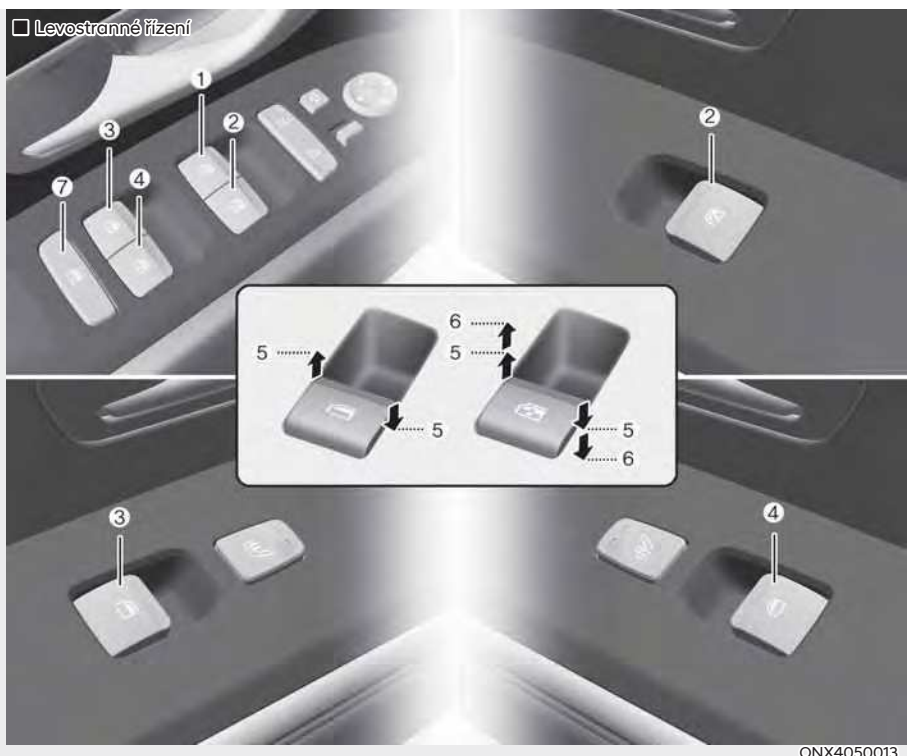

- (1) Ovladač elektrického ovládání oken na straně řidiče
- (2) Ovladač elektrického ovládání oken na straně předního spolujezdce
- (3) Ovladač elektrického ovládání oken levých zadních dveří
- (4) Ovladač elektrického ovládání oken pravých zadních dveří
- (5) Otevírání a zavírání oken
- (6) Automatické elektrické ovládání okna*
- (7) Spínač zablokování ovládání elektricky ovládaných oken

*: je-li ve výbavě

☐ Pravostranné řízení

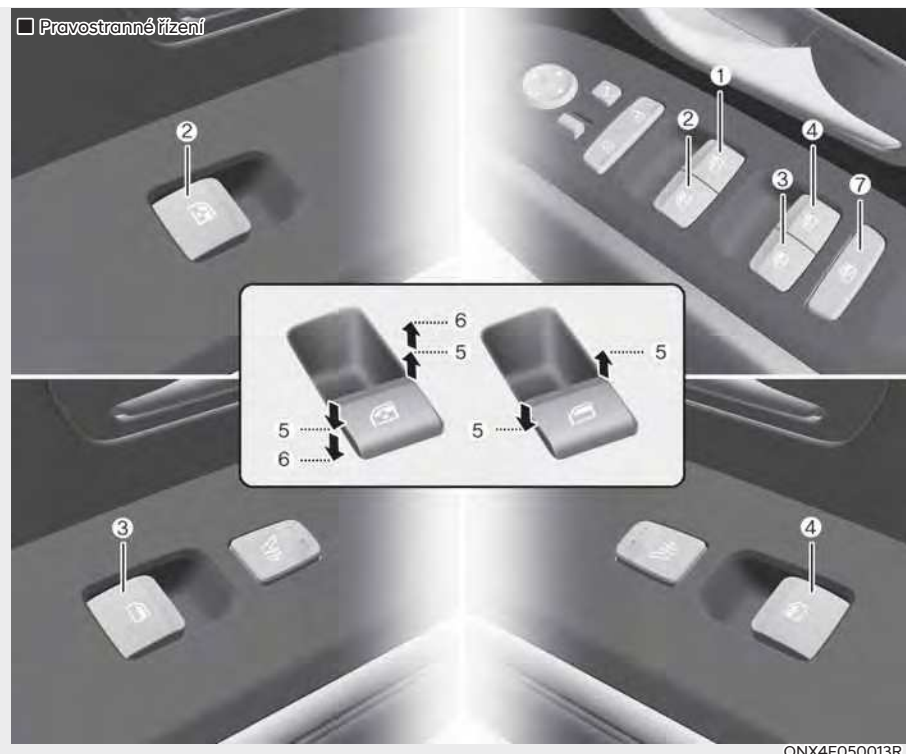

ONX4E050013R

- (1) Ovladač elektrického ovládání oken na straně řidiče
- (2) Ovladač elektrického ovládání oken na straně předního spolujezdce
- (3) Ovladač elektrického ovládání oken levých zadních dveří
- (4) Ovladač elektrického ovládání oken pravých zadních dveří

- (5) Otevírání a zavírání oken
- (6) Automatické elektrické ovládání okna*
- (7) Spínač zablokování ovládání elektricky ovládaných oken

*: je-li ve výbavě

Elektricky ovládaná okna

Aby bylo možné otevřít či zavřít okna, musí být spínač zapalování v poloze ON. Na každých dveřích je ovladač, který ovládá okno ve dveřích. Řidič má k dispozici spínač zablokování ovládání elektricky ovládaných oken, kterým může zablokovat funkci oken ostatních cestujících. Elektrická okna budou fungovat ještě asi 3 minuty po přepnutí spínače zapalování do polohy ACC nebo OFF. Nicméně, jsou-li otevřené přední dveře, nelze elektrická okna ovládat ani v rámci tohoto 3minutového intervalu.

Otevírání a zavírání oken



Otevírání:

Stiskněte ovladač ovládání okna dolů do polohy první zářezky (5). Když chcete, aby se pohyb okna zastavil, ovladač uvolněte.

Zavření:

Vytáhněte ovladač ovládání okna nahoru do polohy první zářezky (5). Když chcete, aby se pohyb okna zastavil, ovladač ovládání okna uvolněte.

Automatické otevření okna (je-li ve výbavě)

Krátkým zatažením za ovladač ovládání okna nebo jeho stisknutím do druhého dorazu (6) se zcela otevře okno řidiče, i když spínač uvolníte.

Pokud chcete okno zastavit v požadované poloze, když se okno pohybuje, zatáhněte nebo stlačte ovladač.

Automatické zavření a otevření okna (je-li ve výbavě)

Krátkým zatažením za ovladač ovládání okna nebo jeho stisknutím do druhého dorazu (6) se zcela zavře nebo otevře okno řidiče, i když spínač uvolníte. Pokud chcete okno zastavit v požadované poloze, když se okno pohybuje, zatáhněte nebo stlačte ovladač.

Resetování elektricky ovládaných oken

Pokud elektrické ovládání oken nefunguje normálně, systém automatického ovládání oken musí být resetován následujícím způsobem:

1. Přepněte spínač zapalování do polohy ON.
2. Zavřete okno a táhněte ovladač ovládání okna vzhůru nejméně po dobu jedné sekundy.

Pokud ani po resetování nefungují elektricky ovládaná okna správně, doporučujeme, abyste si nechali systém zkontrolovat u autorizovaného opravce HYUNDAI.

Automatické obrácení chodu (je-li ve výbavě)



©CN7050026

Pokud okno detekuje při automatickém zavírání překážku, zastaví se a spustí o zhruba 30 cm, aby bylo možné předmět z okna vytáhnout.

Pokud okno detekuje překážku, když je ovladač trvale přidržován ve zvednuté poloze, okno se zastaví v pohybu směrem nahoru a poté se spustí asi o 2,5 cm.

Pokud je spínač ovládání okna tlačen nahoru dalších 5 sekund po spuštění dolů automatickým obráceným chodem, automatický obrácený chod přestane fungovat.

i Informace

Funkce automatického obrácení chodu je aktivní pouze v případě, že byla použita funkce automatického zavření úplným zatážením za ovladač do druhé zarážky.

POZNÁMKA

Nedávejte na okna žádné doplňky. Nemusí fungovat funkce automatického obrácení chodu.

! VÝSTRAHA

Před zavřením oken se ujistěte, že jim v cestě nestojí žádná část těla ani jiné předměty. Mohlo by dojít ke zranění nebo k poškození vozidla.

Pokud je mezi oknem a horním rámem zachycen předmět, jehož průměr je menší než 4 mm, funkce automatického obrácení chodu nemusí detekovat překážku, nezastaví pohyb a neobrátil směr pohybu.

Tlačítko zablokování ovládání elektricky ovládaných oken



©CN7050027

Řidič může zablokovat ovládání oken zadních dveří stisknutím tlačítka zablokování ovládání zadních oken.

Když dojde ke stisknutí tlačítka zablokování ovládání oken:

- Pomocí hlavního ovladače řidiče lze ovládat všechna elektricky ovládaná okna.
- Pomocí ovladače u spolujezdce vpředu lze ovládat okno na straně spolujezdce.
- Pomocí ovladačů na zadních oknech nelze ovládat zadní okna.
- * Jestliže je zapnutý zámek elektricky ovládaných oken, pasažér na zadním sedadle nemůže otevřít zadní dveře.

VÝSTRAHA

Nenechte děti si hrát s elektrickým ovládáním oken. Mějte tlačítko zablokování ovládání oken na dveřích řidiče v poloze LOCK. Neúmyslné ovládání oken dětmi může mít za následek vážné zranění nebo smrt.

POZNÁMKA

- Abyste předešli možnému poškození systému elektrického ovládání oken, nezavírejte ani neotevírejte dvě nebo více oken najednou. Zajistíte tak také dlouhou životnost pojistky.
- Nikdy se nesnažte současně ovládat jedno okno ovladačem na dveřích řidiče a ovladačem na příslušných dveřích v opačném směru. Pokud by tato situace nastala, okno se zastaví a nebude možné ho zavřít ani otevřít.

Funkce vzdáleného otevírání / zavírání oken (je-li ve výbavě)



ONX4EPH051004L

Pohyb okna můžete ovládat, i když je motor vypnutý.

- Stiskněte tlačítko zamknutí dveří (1) na déle než 3 sekundy. Okno se bude pohybovat vzhůru, dokud budete držet tlačítko zamknutí dveří. Jakmile tlačítko uvolníte, pohyb okna se zastaví.
- Stiskněte tlačítko odemknutí dveří (2) na déle než 3 sekundy. Okno se bude po odemknutí dveří pohybovat dolů, dokud budete držet tlačítko odemknutí dveří. Jakmile tlačítko uvolníte, pohyb okna se zastaví.

Informace

- Funkce vzdáleného otevření/zavření oken se může náhle zastavit, když se během této operace vzdálíte od vozidla. Zůstaňte v blízkosti vozidla, dokud sledujete pohyb okna.
- Jedno z oken může přestat pracovat, pokud dojde k přerušení jeho pohybu určitou silou. Ale ostatní okna se budou pohybovat i nadále. Proto byste se měli ujistit, že jsou všechna okna zavřená.
- Funkce vzdáleného otevření/zavření oken se ovládá u okna vybaveného automatickým elektrickým ovládáním.

PANORAMATICKÉ STŘEŠNÍ OKNO (JE-LI VE VÝBAVĚ)

Je-li vaše vozidlo vybaveno střešním oknem, můžete jej posouvat nebo vyklápět pomocí spínače na stropní konzole.



Střešní okno je možné ovládat pouze s tlačítkem start/stop motoru v poloze ON nebo START.

Střešní okno lze ovládat

ještě po dobu asi 3 minuty poté, co bylo tlačítko start/stop motoru přepnuto do polohy ACC nebo OFF. Nicméně jestliže jsou otevřené přední dveře, nelze střešní okno ovládat ani v rámci tohoto 3minutového intervalu.

VÝSTRAHA

- Nikdy nenastavujte střešní okno nebo sluneční clonu za jízdy. Může dojít ke ztrátě kontroly nad vozidlem a následné nehodě, která může skončit poraněním či poškozením majetku.
- Nenechávejte běžet motor a klíček ve vozidle, pokud jsou děti ve vozidle samy. Děti bez dozoru mohou manipulovat se střešním oknem, což může vést k vážnému zranění.
- Nesedejte si na střechu vozidla. Může dojít ke zranění nebo poškození vozidla.

POZNÁMKA

Neovládejte střešní okno, pokud jsou na vozidle namontovány střešní nosiče nebo pokud jsou na střeše zavazadla.

Elektricky ovládaná sluneční clona



Pomocí elektricky ovládané sluneční clony blokuje přímé sluneční světlo procházející střešním oknem.

- Zatláče spínač střešního okna dozadu do polohy první zarážky a sluneční clona se automaticky odsune.
- Zatláče spínač střešního okna dopředu do polohy první zarážky a sluneční clona se automaticky zavře. Pokud je však střešní okno otevřené, střešní okno se zavře jako první.

Chcete-li zastavit pohyb sluneční clony v kterémkoli bodě, stiskněte spínač střešního okna v libovolném směru.

POZNÁMKA

Za elektricky ovládanou sluneční clonu netahejte ani za ni netlačte rukou, protože by to mohlo způsobit poškození nebo poruchu sluneční clony.

VÝSTRAHA

Vrásky vytvořené na elektricky ovládané sluneční cloně jsou normální, jelikož jde o vlastnost materiálu.

Vyklopení / zavření



- Zatlačte spínač střešního okna nahoru, střešní okno se vyklopí ven. Pokud je však elektricky ovládaná sluneční clona zavřená, sluneční clona se otevře jako první.
- Zatlačte spínač střešního okna dopředu, střešní okno se automaticky zavře.

Chcete-li v kterémkoli bodě zastavit pohyb střešního okna, zatlačte spínač střešního okna v libovolném směru.

Odsunutí / zavření



- Zatlačte spínač střešního okna dozadu, střešní okno se odsune. Pokud je však elektricky ovládaná sluneční clona zavřená, sluneční clona se otevře jako první.
- Zatlačte spínač střešního okna dopředu, střešní okno se zavře.
- Zatlačte spínač střešního okna dopředu do polohy první zarážky a střešní okno se uvede do pohybu manuálně.
- Zatlačte spínač střešního okna dopředu do polohy druhé zarážky a střešní okno se uvede do pohybu automaticky (funkce automatického posouvání).

Chcete-li v kterémkoli bodě zastavit pohyb střešního okna, zatlačte spínač střešního okna v libovolném směru.

Automatické obracení chodu



Pokud střešní okno při automatickém zavírání detekuje překážku, zahájí pohyb v opačném směru a poté se v určité poloze zastaví.

Funkce obracení chodu nemusí fungovat, pokud je zachycen tenký nebo měkký předmět, nebo je střešní okno zavíráno manuálně.

VÝSTRAHA

- Před manipulováním se střešním oknem se ujistěte, že vaše hlava, ruce, paže nebo jiné části těla nebo předměty jsou mimo jeho dosah pohybu. Části těla nebo předměty by se mohly zachytit a mohlo by dojít ke zranění nebo poškození vozidla.
- Nikdy záměrně nepoužívejte části těla k testování funkce automatického obracení chodu. Sklo střešního okna může obrátit směr pohybu, ale existuje riziko zranění.

POZNÁMKA

- Nedržte spínač střešního okna stále zatlačený i poté, co se střešní okno zcela otevře, zavře nebo vyklopí. Mohlo by dojít k poškození motoru střešního okna.
- Neustálé ovládání, jako je odsouvání / zavírání, vyklápění / zavírání atd., mohou způsobit poruchu motoru nebo střešního okna.
- Pravidelně odstraňujte nečistoty nahromaděné na vodící liště střešního okna.
- Po dlouhodobém používání střešního okna může vznikat hluk způsobený nečistotami nahromaděnými mezi střešním oknem a karoserií vozidla. Pravidelně čistým hadříkem odstraňujte nečistoty při otevřeném střešním okně.
- Pokud se pokusíte otevřít střešní okno, když je venkovní teplota pod bodem mrazu nebo když je okno pokryto sněhem či ledem, může se poškodit ovládací pohon. Za chladného a vlhkého počasí nemusí střešní okno správně fungovat.
- Bezprostředně po dešti nebo mytí vozidla neotvírejte střešní okno a nejezděte s otevřeným střešním oknem. Voda by mohla namočit vnitřek vozidla.
- Během jízdy nevystřkujte ze střešního okna zavazadla. Pokud vozidlo náhle zastaví, mohlo by dojít k poškození vozidla.

VÝSTRAHA

Během jízdy nevystřkujte ze střešního okna hlavu, paže, části těla ani předměty. Pokud vozidlo náhle zastaví, mohlo by dojít ke zranění.

Resetování střešního okna



V určitých situacích může být nutné střešní okno resetovat. Střešní okno může být potřeba resetovat například v následujících situacích:

- Když došlo k odpojení nebo vybití 12V akumulátoru
- Když došlo k výměně pojistky střešního okna
- Jestliže funkce dotykového automatického otevření/zavření střešního okna nefunguje správně

Postup resetování střešního okna:

1. Doporučuje se provést postup resetování při běžícím motoru. Nastartujte vozidlo při zařazené poloze P (parkování).
2. Ujistěte se, že jsou sluneční clona a střešní okno ve zcela zavřené poloze. Jsou-li sluneční clona a střešní okno otevřené, zatlačte spínač střešního okna dopředu, dokud se sluneční clona a střešní okno zcela nezavřou.
3. Po jejich úplném zavření uvolněte spínač střešního okna.
4. Zatlačte spínač dopředu a přidržte jej, dokud se sluneční clona a střešní okno mírně nepohnou. Pak spínač uvolněte.

5. Do 3 sekund zatlačte spínač střešního okna dopředu a přidržte jej, dokud se sluneční clona a střešní okno neotevřou a nezavřou. Spínač neuvolňujte, dokud není operace dokončena.

Pokud spínač uvolníte během operace, zahajte postup znovu od kroku 2.

i Informace

Pokud se střešní okno neresetuje po odpojení nebo vybití akumulátoru nebo po vypálení pojistky střešního okna, nemusí fungovat správně.

Varování při otevřeném střešním okně



Pokud řidič vypne motor, zatímco střešní okno není zcela zavřené, ozve se na několik sekund varovný zvuk a na displeji LCD se zobrazí varování při otevřeném střešním okně.

Zavřete řádně střešní okno, když opouštíte vozidlo.



POZOR

Před opuštěním vozidla se ujistěte, že je střešní okno zcela zavřené.

Pokud je střešní okno otevřené, mohlo by dojít k napršení nebo nasněžení střešním oknem a namočení interiéru. Ponechání střešního okna otevřeného, když je vozidlo bez dozoru, může rovněž přilákat zloděje.

VNĚJŠÍ VÝBAVA

Kapota

Otevření kapoty



1. Zaparkujte a zatáhněte parkovací brzdu.
2. Zatáhněte za uvolňovací páčku, abyste kapotu uvolnili. Kapota by se měla mírně pootevřit.



3. Přejděte před přední část vozidla, mírně kapotu nadzvedněte, zatáhněte za druhou západku (1) uvnitř pod střední částí kapoty a kapotu zvedněte (2).



4. Vytáhněte podpěru.
5. Kapotu podepřete podpěrou (3).

VÝSTRAHA

- Podpěru uchopte za místo opatřené pryží. Pryž zabrání popálení horkým kovem, když je motor horký.
- Podpěra musí být při každé kontrole motorového prostoru zcela zasunuta do příslušného otvoru. Tím zabráníte možnému pádu kapoty a zranění.

Zavření kapoty

1. Před zavřením kapoty zkontrolujte v motorovém prostoru a jeho okolí následující:
 - Z motorového prostoru nebo prostoru otevření kapoty je odstraněno veškeré nářadí nebo volné předměty.
 - Z motorového prostoru jsou odstraněny rukavice, hadry nebo jiné hořlavé materiály.
 - Všechny uzávěry plicích otvorů jsou pevně a správně instalovány.
2. Vraťte podpěru do spony, jinak by mohla za jízdy rachotit.
3. Přivřete kapotu, dokud nebude asi 30 cm nad zavřenou polohou, a nechte ji spadnout. Dbejte, aby zacakla na místo.
4. Zkontrolujte, zda je kapota správně zajištěna. Pokud lze kapotu lehce nazdvihnout, není řádně zavřená. Znovu ji otevřete a zavřete ji o něco větší silou.



VÝSTRAHA

- Před zavřením kapoty se ujistěte, že zavírající se kapotě nic nestojí v cestě.
- Před jízdou vždy pečlivě zkontrolujte, zda je kapota správně zavřená. Zkontrolujte, zda není ve sruženém přístroji rozsvícena varovná kontrolka nebo zobrazeno hlášení otevřené kapoty. Při jízdě s otevřenou kapotou může dojít k naprosté ztrátě výhledu a následné nehodě.
- Nejezděte s vozidlem se zvednutou kapotou, která brání ve výhledu. Mohla by způsobit nehodu, spadnout nebo se poškodit.

Dveře zavazadlového prostoru

Otevření dveří zavazadlového prostoru



ONX4E050056R

Ověřte, zda je zařazena poloha P (parkování), a zatáhněte parkovací brzdou.

Pak proveďte jedno z následujících:

1. Odemkněte všechny dveře pomocí tlačítka odemknutí dveří, dálkového ovládání nebo chytrého klíčku. Stiskněte tlačítko na rukojeti dveří zavazadlového prostoru a otevřete je.
2. Stiskněte a přidržte tlačítko pro odemknutí dveří zavazadlového prostoru na dálkovém ovládání nebo chytrém klíčku. Stiskněte tlačítko na rukojeti dveří zavazadlového prostoru a otevřete je.
3. S chytrým klíčkem u sebe stiskněte tlačítko na rukojeti dveří zavazadlového prostoru a otevřete je.

Zavření dveří zavazadlového prostoru



ONX4050024

Spusťte dveře zavazadlového prostoru dolů a pro zajištění na ně zatlačte. Zatažením za dveře, aniž by došlo ke stisknutí tlačítka na madle, vždy zkontrolujte, že jsou dveře zavazadlového prostoru zajištěné.

VÝSTRAHA

Dveře zavazadlového prostoru by měly být za jízdy vždy zcela zavřené. Necháte-li dveře otevřené nebo jen přivřené, mohou do vozidla pronikat jedovaté výfukové plyny obsahující oxid uhelnatý (CO) a způsobit závažné zdravotní problémy nebo smrt.

POZNÁMKA

Abyste zabránili poškození vzpěr dveří zavazadlového prostoru a souvisejících součástí, dveře zavazadlového prostoru před jízdou vždy zavřete.

Informace

V chladu a vlhku nemusí zámky a mechanismy dveří zavazadlového prostoru fungovat správně z důvodu mrazu.

VÝSTRAHA



ONX4E050058R

Nepřidržujte vzpěru dveří zavazadlového prostoru. Nezapomeňte, že deformace této součásti může způsobit poškození vozidla a zranění.

VÝSTRAHA

- NIKDY nikoho nepřevážte v zavazadlovém prostoru vozidla. Když jsou dveře zavazadlového prostoru částečně nebo zcela zajištěné a osoba nemůže vystoupit, hrozí vážné nebo dokonce smrtelné zranění v důsledku nedostatečného větrání, výfukových plynů a rychlého zahřátí nebo vystavení chladu. Zavazadlový prostor je rovněž velmi nebezpečné místo v případě nehody, protože nejde o chráněné místo pro pasažéry, ale o deformační zónu vozidla.
- Vaše vozidlo by mělo být odstaveno zamčené a klíčky uchovávány mimo dosah dětí. Rodiče by měli poučit své děti o nebezpečí pramenícím ze hry v zavazadlovém prostoru.

Nouzové bezpečnostní uvolnění dveří zavazadlového prostoru



ONX4E050059R

Vaše vozidlo je vybaveno páčkou nouzového bezpečnostního uvolnění dveří ve spodní části dveří zavazadlového prostoru. Pokud někdo zůstane nedopatřením zamknutý v zavazadlovém prostoru, dveře zavazadlového prostoru lze otevřít posunutím páčky ve směru šipky a dveře zavazadlového prostoru vytlačením otevřít.

VÝSTRAHA

- Pro případ nouze si zapamatujte umístění páčky pro nouzové otevření dveří zavazadlového prostoru a způsob jejich otevření, kdyby vás někdo nedopatřením v zavazadlovém prostoru zamkl.
- Nikdo by se neměl nikdy nacházet v zavazadlovém prostoru vozidla. Zavazadlový prostor je v případě srážky velmi nebezpečné místo.
- Uvolňovací páčku použijte pouze v případě nouze. Buďte mimořádně opatrní, zejména pokud se vozidlo pohybuje.

Elektrické dveře zavazadlového prostoru (jsou-li ve výbavě)

Tlačítko otevření/zavření elektrických dveří zavazadlového prostoru automaticky otevírá a zavírá dveře zavazadlového prostoru.

Před použitím elektrických dveří zavazadlového prostoru

Elektrické dveře zavazadlového prostoru fungují, když je spínač zapalování v poloze ON a je zařazena poloha P (parkování). Při vypnutém motoru však budou dveře zavazadlového prostoru fungovat bez ohledu na zařazenou polohu.

Z bezpečnostních důvodů před otevřením nebo zavřením dveří zavazadlového prostoru zkontrolujte, zda je zařazena poloha P (parkování).

VÝSTRAHA

- Nikdy nenechávejte ve vozidle děti bez dozoru. Děti by mohly uvést v činnost elektrické dveře zavazadlového prostoru. Mohlo by tím dojít ke zranění dětí nebo jiných osob a k poškození vozidla.
- Než začnete otevírat, resp. zavírat elektrické dveře zavazadlového prostoru, ujistěte se, že v jejich blízkosti nejsou lidé ani předměty. Vyčkejte, dokud nebudou dveře plně otevřené a nezastaví se, a teprve poté nakládejte, resp. vykládejte náklad nebo nechte vystupovat cestující z vozidla.

POZNÁMKA

Nezavírejte ani neotvírejte elektrické dveře zavazadlového prostoru ručně. Může dojít k jejich poškození. Je-li nutné zavřít nebo otevřít elektrické dveře zavazadlového prostoru ručně kvůli vybitému nebo odpojenému akumulátoru, nevyvíjejte na ně nadměrný tlak.

Otevření elektrických dveří zavazadlového prostoru



Elektrické dveře zavazadlového prostoru se automaticky otevřou, když uděláte jedno z následujících:

- Na dálkovém ovládacím nebo chytrém klíčku stisknete na více než jednu sekundu tlačítko pro odemknutí dveří zavazadlového prostoru.



- Stisknete tlačítko elektrických dveří zavazadlového prostoru na cca jednu sekundu.

Pro nouzové zastavení během procesu stisknete krátce tlačítko elektrických dveří zavazadlového prostoru.



- S chytrým klíčkem u sebe stiskněte spínač (1) na rukojeti dveří zavazadlového prostoru.

Zavření elektrických dveří zavazadlového prostoru



- Stisknete tlačítko otevření / zavření dveří zavazadlového prostoru na klíčku a podržte je, dokud se dveře zavazadlového prostoru zcela nezavřou.
- Uvolněním tlačítka otevírání / zavírání dveří zavazadlového prostoru na klíčku se zastaví pohyb dveří zavazadlového prostoru a přibližně na 5 sekund bude znít bzučák.
- Pro nouzové zastavení v průběhu pohybu elektrických dveří zavazadlového prostoru stisknete krátce tlačítko elektrických dveří zavazadlového prostoru na klíčku.



ONX4H050001

- Pro úplné zavření elektrických dveří zavazadlového prostoru, když jsou otevřené, musíte držet tlačítko pro jejich zavření, dokud se nezavřou. Během zavírání bude znít bzučák nepřetržitě. Pokud během zavírání uvolníte tlačítko zavírání, dveře zavazadlového prostoru se přestanou zavírat a bzučák zazní přibližně na dobu 5 sekund.
- Pro nouzové zastavení v průběhu pohybu elektrických dveří zavazadlového prostoru stiskněte krátce tlačítko elektrických dveří zavazadlového prostoru.



ONX4E050062R

- Stiskněte vnitřní tlačítko elektrických dveří zavazadlového prostoru na cca jednu sekundu, když jsou dveře zavazadlového prostoru otevřené. Dveře se automaticky zavřou a uzamknou.

Automatické obracení chodu



ONX4E050030

Pokud elektrické dveře zavazadlového prostoru během otevírání nebo zavírání detekují jakoukoli překážku, elektrické dveře zavazadlového prostoru se zastaví a začnou se pohybovat opačným směrem.

Funkce obracení chodu nemusí fungovat, pokud jsou předměty příliš měkké nebo tenké, nebo pokud jsou dveře zavazadlového prostoru téměř zcela zavřené v blízkosti zajištěné polohy.

Dbejte na to, aby otevírání dveří zavazadlového prostoru nebránilo žádné předměty.

Pokud funkce automatického obracení chodu během otevírání a zavírání dveří více než dvakrát automaticky obrátí chod, elektrické dveře zavazadlového prostoru se v této poloze mohou zastavit. Pokud k tomu dojde, opatrně zavřete dveře zavazadlového prostoru, a poté se pokuste se znovu ovládat elektrické dveře zavazadlového prostoru automaticky.

VÝSTRAHA

Nikdy nevkládejte žádný předmět ani část těla do dráhy pohybu elektrických dveří zavazadlového prostoru ve snaze ověřit činnost funkce automatického obracení chodu.

POZNÁMKA

Před ovládním elektrických dveří zavazadlového prostoru nepokládejte na elektrické dveře zavazadlového předmětu těžké předměty. Dodatečná hmotnost může poškodit provoz systému.

Situace, při nichž elektrické dveře zavazadlového prostoru nefungují

- Elektrické dveře zavazadlového prostoru se neotevrou, když je vozidlo v pohybu. Při jízdě s otevřenými dveřmi zavazadlového prostoru se ozve zvukové znamení. Okamžitě zastavte na bezpečném místě a zkontrolujte, zda nejsou dveře zavazadlového prostoru otevřené.
- Otevírání nebo zavírání elektrických dveří zavazadlového prostoru více než 5krát za sebou může vést k poškození ovládacího motoru. Pokud k tomu dojde, systém se přepne do režimu tepelné ochrany, aby nedošlo k přehřátí motoru. V režimu tepelné ochrany nebudou elektrické dveře zavazadlového prostoru fungovat. Pokud stisknete kterékoli z tlačítek elektrických dveří zavazadlového prostoru, abyste je otevřeli, 3krát zazní zvukový signál, ale dveře zavazadlového prostoru zůstanou zavřené. Před opětovným ovládáním systému nechte systém elektrických dveří zavazadlového prostoru asi na 1 minutu vychladnout.

Resetování elektrických dveří zavazadlového prostoru



V případě, že došlo k vybití nebo odpojení akumulátoru nebo k výměně či odpojení pojistky elektrických dveří zavazadlového prostoru, je nutné elektrické dveře zavazadlového prostoru následujícím způsobem resetovat:

1. Zařaďte polohu P (parkování).
2. Stiskněte současně na dobu 3 sekund vnitřní tlačítko elektrických dveří zavazadlového prostoru (B) a spínač na madle elektrických dveří zavazadlového prostoru (A). Zazní zvukové znamení.
3. Zavřete dveře zavazadlového prostoru ručně.

Jestliže ani pro provedení výše uvedené procedury elektrické dveře zavazadlového prostoru nefungují správně, doporučujeme nechat systém zkontrolovat u autorizovaného opravce HYUNDAI.

i Informace

Pokud elektrické dveře zavazadlového prostoru nebudou fungovat normálně, znovu zkontrolujte, zda je zařazena správná poloha.

VÝSTRAHA



ONX4E050058R

Nepřidržíte se vzpěr dveří zavazadlového prostoru ani za ně netahejte. Pamatujte, že poškozením vzpěry dveří zavazadlového prostoru může dojít k poškození vozidla a riziku úrazu.

Nastavení elektrických dveří zavazadlového prostoru

Řidič může zvolit výšku nebo rychlost otevírání elektrických dveří zavazadlového prostoru v nabídce Nastavení na obrazovce multimediálního systému.



OJX105911L

Výška otevírání elektrických dveří zavazadlového prostoru

Chcete-li upravit výšku otevírání elektrických dveří zavazadlového prostoru, zvolte možnost „Setup → Vehicle Settings → Door/Tailgate → Power Tailgate Opening Height → Full Open/Level 3/ Level 2/Level 1/User Height Setting“.

Podrobnosti naleznete v samostatně dodávané příručce k multimediálnímu systému.

Pokud zvolíte možnost „User Height Setting“, nastavte výšku elektrických dveří zavazadlového prostoru ručně podle následujících pokynů.

Ručně nastavte dveře zavazadlového prostoru do požadované výšky.



ONX4E050062R

Na dobu delší než 3 sekundy držte stisknuté tlačítko otevření/zavření elektrických dveří zavazadlového prostoru umístěné uvnitř dveří zavazadlového prostoru.

Po zaznění zvukového znamení zavřete dveře ručně.

Dveře zavazadlového prostoru se otevřou na nastavenou výšku automatického zastavení.

Rychlost otevírání elektrických dveří zavazadlového prostoru

Rychlost otevírání elektrických dveří zavazadlového prostoru můžete upravit v režimu Uživatelská nastavení na displeji LCD. „Door → Power Tailgate Opening Speed → Fast/Slow“.

Podrobnosti naleznete v části „Displej LCD“ v kapitole 4.



VÝSTRAHA

Dveře zavazadlového prostoru by měly být za jízdy vždy zcela zavřené. Necháte-li dveře otevřené nebo jen přivřené, mohou do vozidla pronikat jedovaté výfukové plyny obsahující oxid uhelnatý (CO) a způsobit závažné zdravotní problémy nebo smrt.



VÝSTRAHA

Cestující by neměli nikdy cestovat v zavazadlovém prostoru, kde není k dispozici žádný zádržný systém. Aby se předešlo zranění v případě nehody nebo při prudkém brzdění, cestující by měli být vždy správně připoutáni.

Nouzové bezpečnostní uvolnění dveří zavazadlového prostoru



Vaše vozidlo je vybaveno páčkou nouzového bezpečnostního uvolnění dveří ve spodní části dveří zavazadlového prostoru uvnitř vozidla.

Pokud někdo zůstane nedopatřením zamknutý v zavazadlovém prostoru, dveře zavazadlového prostoru lze otevřít posunutím páčky ve směru šipky a dveře zavazadlového prostoru vytlačení otevřít.



VÝSTRAHA

- Seznamte se s umístěním páčky nouzového bezpečnostního uvolnění dveří zavazadlového prostoru ve vozidle a se způsobem jejich otevření pomocí uvolňovací páčky.
- Nikdo by se neměl nikdy nacházet v zavazadlovém prostoru vozidla. Zavazadlový prostor je v případě srážky velmi nebezpečné místo.
- Uvolňovací páčku použijte pouze v případě nouze. Buďte mimořádně opatrní, zejména pokud se vozidlo pohybuje.

Chytré dveře zavazadlového prostoru (jsou-li ve výbavě)



Je-li vozidlo vybaveno chytrým klíčkem, dveře zavazadlového prostoru lze otevřít bez dotyku pomocí systému chytrých dveří zavazadlového prostoru.

Používání chytrých dveří zavazadlového prostoru

Systém chytrých dveří zavazadlového prostoru lze otevřít automaticky bez dotyku, pokud jsou splněny následující podmínky:

- V nabídce Nastavení na obrazovce multimediálního systému je povolena funkce chytrých dveří zavazadlového prostoru.
- Chytré dveře zavazadlového prostoru jsou aktivovány a připraveny 15 sekund po zavření a zamknutí všech dveří.
- Chytré dveře zavazadlového prostoru se otevřou, když je po dobu 3 sekund v prostoru za vozidlem detekován chytrý klíček.

i Informace

Chytré dveře zavazadlového prostoru **NEBUDOU** v činnosti v následujících případech:

- Některé dveře nejsou zamknuté či zavřené.
- Systém detekuje chytrý klíček do 15 sekund od zavření a zamknutí dveří.
- Chytrý klíček je detekován do 15 sekund od zavření a zamknutí všech dveří a ve vzdálenosti do 1,5 m od klik předních dveří (u vozidel vybavených uvítacím světlem).
- Chytrý klíček je ve vozidle.

1. Settings (Nastavení)

Pro aktivaci chytrých dveří zavazadlového prostoru přejděte do režimu Uživatelská nastavení a na displeji LCD zvolte položku Smart Tailgate.

2. Detekce a upozornění

Detekční prostor chytrých dveří zavazadlového prostoru sahá přibližně 50–100 cm za vozidlo. Pokud se nacházíte v detekčním prostoru a máte u sebe chytrý klíček, výstražná světla zablikají a zazní varovný zvuk, který vás upozorní na to, že se chytré dveře zavazadlového prostoru otevřou.

i Informace

Pokud nechcete otevřít dveře zavazadlového prostoru, nepřibližujte se k detekčnímu prostoru. Pokud neúmyslně vstoupíte do detekčního prostoru a zablikají výstražná světla a zazní zvukové znamení, opusťte i s chytrým klíčkem detekční prostor za vozidlem. Dveře zavazadlového prostoru zůstanou zavřené.

3. Automatické otevření

Poté, co výstražná světla zablikají, a šestkrát zazní zvukové znamení, se chytré dveře zavazadlového prostoru otevřou.

Deaktivace chytrých dveří zavazadlového prostoru

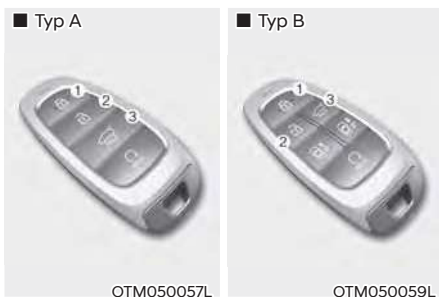

1. Zamykání dveří
2. Odemykání dveří
3. Zamykání / odemykání dveří zavazadlového prostoru (dveře zavazadlového prostoru)
Otevírání / zavírání dveří zavazadlového prostoru (elektrické dveře zavazadlového prostoru)

Pokud během stadia detekování a výstrahy stisknete jakékoli tlačítko chytrého klíčku, funkce chytrých dveří zavazadlového prostoru se deaktivuje.

Pro případ nouzové situace se ujistěte, že víte, jak deaktivovat funkci chytrých dveří zavazadlového prostoru.

- Pokud stisknete tlačítko odemknutí dveří (2), funkce chytrých dveří zavazadlového prostoru se dočasně deaktivuje. Pokud však během 30 sekund neotevřete žádné dveře, funkce chytrých dveří zavazadlového prostoru se znovu aktivuje.
- Jestliže stisknete tlačítko pro otevření zavazadlového prostoru (3) na více než 1 sekundu, dveře zavazadlového prostoru se otevrou.
- Chytré dveře zavazadlového prostoru budou stále aktivovány, když stisknete tlačítko zamknutí dveří (1) nebo tlačítko otevření/zavření dveří zavazadlového prostoru (3) na chytrém klíčku, za předpokladu, že chytré dveře zavazadlového prostoru již nejsou ve stadiu detekce a výstrahy.

- Pokud jste deaktivovali funkci chytrých dveří zavazadlového prostoru stisknutím tlačítka na chytrém klíčku a otevřeli dveře, funkci chytrých dveří zavazadlového prostoru lze znovu aktivovat zavřením a zamknutím všech dveří.

Detekční prostor



- Detekční prostor chytrých dveří zavazadlového prostoru sahá přibližně 50–100 cm za vozidlo. Pokud se nacházíte v detekčním prostoru a máte u sebe chytrý klíček, výstražná světla zablikají a přibližně na 3 sekundy bude znít varovný zvuk, který vás upozorní na to, že se dveře zavazadlového prostoru otevrou.
- Výstraha se zastaví, pokud se během 3 sekund chytrý klíček přemístí mimo detekční prostor.

i Informace

- **Funkce chytrých dveří zavazadlového prostoru nemusí fungovat správně, pokud se vyskytne některá z následujících situací:**
 - Chytrý klíček se nachází v blízkosti rádiového vysílače, např. rádiové stanice nebo letiště, který může rušit normální funkci dálkového ovladače.
 - Chytrý klíček se nachází v blízkosti mobilní vysílačky nebo mobilního telefonu.
 - Další chytrý klíček od vozidla je používán v blízkosti vašeho vozidla.
- **Detekční prostor chytrých dveří zavazadlového prostoru se může změnit, když:**
 - Vozidlo je zaparkováno ve svahu.
 - Jedna strana vozidla je vyvýšená nebo snížená vzhledem k opačné straně.

Dvířka plnicího hrdla palivové nádrže (hybridní vozidlo)

Otevření dvířek plnicího hrdla palivové nádrže



1. Vypněte motor.
2. Ujistěte se, že jsou všechny dveře odemknuté.
3. Stiskněte zadní střední okraj dvířek plnicího hrdla palivové nádrže.



4. Tahem otevřete dvířka plnicího hrdla palivové nádrže (1), abyste získali přístup k uzávěru palivové nádrže.
5. Uzávěr palivové nádrže (2) sejměte otáčením proti směru hodinových ručiček. Může se ozvat syčivý zvuk, když se vyrovnává tlak uvnitř nádrže.
6. Uzávěr odložte na dvířka plnicího hrdla palivové nádrže.

i Informace

Dvířka plnicího hrdla palivové nádrže se odemknou, když se odemknou všechny dveře.

Odemknutí dvířek plnicího hrdla palivové nádrže:

- Stiskněte tlačítko odemknutí na chytrém klíčku
- Stiskněte tlačítko centrálního odemknutí dveří na obložení loketní opěrky dveří řidiče

Dvířka plnicího hrdla palivové nádrže se zamknou, když se zamknou všechny dveře.

Zamknutí dvířek plnicího hrdla palivové nádrže:

- Stiskněte tlačítko zamknutí na chytrém klíčku
 - Stiskněte tlačítko centrálního zamknutí dveří na obložení loketní opěrky dveří řidiče
- * Všechny dveře se automaticky zamknou, jakmile rychlost vozidla překročí 15 km/h
Dvířka plnicího hrdla palivové nádrže se také zamknou, když rychlost vozidla překročí 15 km/h

i Informace

Jestliže se dvířka plnicího hrdla palivové nádrže neotevřou, protože se kolem nich vytvořil led, jemně na dvířka poklepejte nebo na ně zatlačte, aby se led rozlomil a dvířka se uvolnila. Dvířka neotevírejte páčením. V případě potřeby postříkejte prostor kolem uzávěru schválenou rozmrazovací kapalinou (nepoužívejte nemrznoucí směs do chladice) nebo zajed'te s vozidlem do teplého prostoru, kde led roztaje.

Zavření dvířek plnicího hrdla palivové nádrže

1. Uzávěr palivové nádrže nasadte zpět a otáčejte jím ve směru hodinových ručiček, dokud se neozve jedno „cvaknutí“.
2. Zavřete dvířka plnicího hrdla palivové nádrže, až bezpečně zacvaknou.

Informace

Za účelem zamknutí dvířek plnicího hrdla palivové nádrže se ujistěte, že jsou dveře vozidla v poloze LOCK a dvířka plnicího hrdla palivové nádrže jsou zcela zavřená.

Pokud nejsou dvířka plnicího hrdla palivové nádrže zcela zavřená, nezamknou se.

POZOR

Během mytí vozidla (např. ve vysokotlaké myčce, automatické myčce atd.) udržujte dveře v poloze LOCK.

VÝSTRAHA

Automobilové palivo je vysoce hořlavé a výbušné. Nedodržení těchto pokynů může vést k **ZÁVAŽNĚMU** nebo **SMRTELNĚMU ZRANĚNÍ**:

- **Přečtěte si a dodržujte veškeré výstražné pokyny uvedené u čerpací stanice.**
- Před doplňováním paliva si ověřte, kde je nouzový odpojovač přívodu paliva, pokud je na čerpací stanici k dispozici.
- Dříve než se dotknete plnicí pistole, měli byste vybit potenciálně nebezpečný elektrostatický náboj dotykem jiné kovové části vozidla holou rukou, v bezpečné vzdálenosti od plnicího hrdla palivové nádrže, plnicí pistole nebo jiného zdroje výparů.
- Během doplňování paliva nepoužívejte mobilní telefony. Elektrický proud a/ nebo elektronické interference z mobilního telefonu mohou potenciálně zapálit palivové výpary a způsobit požár.
- Po zahájení čerpání paliva nenastupujte zpět do vozidla. Dotykem, třením nebo klouzáním po předmětech nebo látkách, v nichž může vznikat statická elektřina, se může začít hromadit elektrický náboj. Elektrostatický výboj může zapálit palivové výpary a způsobit požár. Pokud musíte znovu nastoupit do vozu, měli byste opět eliminovat potenciálně nebezpečný výboj statické elektřiny tím, že se holou rukou dotknete kovové části vozu, která je dostatečně vzdálená od plnicího hrdla paliva, palivové hubice nebo jiného palivového zdroje.

- Pokud používáte schválený přenosný kanystr, položte jej před doplňováním paliva na zem. Elektrostatický výboj z kanystru může zapálit palivové výpary a způsobit požár.

Po zahájení doplňování paliva je potřeba udržovat kontakt mezi holou rukou a vozidlem, dokud tankování neskončí.

- Používejte pouze schválené plastové kanystry, které jsou určeny pro přepravu a skladování paliva.
- Při čerpání paliva vždy zařadte polohu P (parkování), zatáhněte parkovací brzdou a přepněte spínač zapalování do polohy LOCK/OFF. Jiskry, které produkují elektrické součásti motoru, mohou zapálit palivové výpary a způsobit požár.
- Nepoužívejte zápalky nebo zapalovač a nekuřte ani nenechávejte nedopalky cigaret ve vašem vozidle při pobytu na čerpací stanici, zejména při doplňování paliva.
- Nepřepíňujte nádrž, mohlo by dojít k přetečení paliva.
- Pokud během doplňování paliva dojde k požáru, vzdalte se od vozidla a okamžitě kontaktujte vedoucího čerpací stanice a potom místní hasiče. Dodržujte všechny bezpečnostní pokyny, které od nich obdržíte.

- Pokud palivo pod tlakem vystříkne, může potřísnit vaše šaty a kůži, takže budete vystaveni nebezpečí podpálení a popálení. Vždy odšroubovávejte uzávěr opatrně a pomalu. Pokud kolem uzávěru uniká palivo nebo uslyšíte syčení, počkejte před úplným odšroubováním uzávěru, dokud tyto podmínky nepominou.
- Vždy se ujistěte, že je uzávěr plnicího hrdla palivové nádrže řádně instalován, aby se předešlo vylití paliva v případě nehody.

Informace

Vždy doplňujte do vozidla palivo v souladu s doporučeními v části „Požadavky na palivo“ uvedenými v kapitole 1.

POZNÁMKA

- Dbejte, aby nedošlo k polítní vnějších povrchů vozidla palivem. Všechny typy paliva rozlité na lakované povrchy mohou lak poškodit.
- Pokud je nutné vyměnit uzávěr plnicího hrdla palivové nádrže, použijte pouze originální uzávěr HYUNDAI nebo jeho ekvivalent určený pro vaše vozidlo. Pokud použijete nesprávný uzávěr plnicího hrdla palivové nádrže, může to mít za následek vážné poškození palivového systému nebo systému řízení emisí.

Dvířka plnicího hrdla palivové nádrže (plug-in hybridní vozidlo)

Otevření dvířek plnicího hrdla palivové nádrže



ONX4EPH051001L

1. Vypněte vozidlo.
2. Stiskněte tlačítko otevření dvířek plnicího hrdla palivové nádrže.

POZNÁMKA

Jestliže se dvířka plnicího hrdla palivové nádrže neotevřou, protože se kolem nich vytvořil led, jemně na dvířka poklepejte nebo na ně zatlačte, aby se led rozlomil a dvířka se uvolnila. Dvířka neotevírejte páčením. V případě potřeby postříkejte prostor kolem dvířek schválenou rozmrazovací kapalinou (nepoužívejte nemrzoucí směs do chladiče) nebo zajed'te s vozidlem do teplého prostoru, kde led roztaje.



OTMPHQ010032L

3. Počkejte, až se uvolní tlak v palivové nádrži. Když se po uvolnění tlaku v palivové nádrži otevřou dvířka plnicího hrdla palivové nádrže, zobrazí se hlášení.



OAEPHQ049832L

POZNÁMKA

- Může trvat až 20 sekund, než se dvířka plnicího hrdla palivové nádrže otevřou.
- Jestliže jsou dvířka plnicího hrdla palivové nádrže zamrzlá a neotevřou se do 20 sekund při teplotě pod bodem mrazu, mírně na ně poklepejte a pokuste se je otevřít znovu.



4. Tahem zcela otevřete dvířka plnicího hrdla palivové nádrže (1).
5. Uzávěr palivové nádrže (2) sejměte otáčením proti směru hodinových ručiček. Může se ozvat syčivý zvuk, když se vyrovnává tlak uvnitř nádrže.
6. Uzávěr odložte na dvířka plnicího hrdla palivové nádrže.

POZNÁMKA

- Může trvat až 20 sekund, než se dvířka plnicího hrdla palivové nádrže odemknou.
- Jestliže se dvířka plnicího hrdla palivové nádrže neotevřou, protože se kolem nich vytvořil led, jemně na dvířka poklepejte nebo na ně zatlačte, aby se led rozlomil a dvířka se uvolnila.
- Dvířka neotevírejte páčením. V případě potřeby postříkejte prostor kolem dvířek schválenou rozmrazovací kapalinou (nepoužívejte nemrznoucí směs do chladiče), nebo zajed'te s vozidlem do teplého prostoru, kde led roztaje.

⚠ VÝSTRAHA

- Před doplněním paliva zkontrolujte, jaký typ paliva se pro vaše vozidlo používá. Jestliže natankujete naftu do benzínem poháněného vozidla nebo benzín do naftou poháněného vozidla, může to mít dopad na palivovou soustavu a způsobit vážné poškození vozidla.
- Doplněte palivo do palivové nádrže během 20 minut od otevření dvířek plnicího hrdla palivové nádrže. Po 20 minutách se palivová nádrž může uzavřít a může dojít k přetečení paliva. V takovém případě opětovně stiskněte tlačítko otevření dvířek plnicího hrdla palivové nádrže.
- Nenechávejte dvířka plnicího hrdla palivové nádrže otevřená po delší dobu. Mohlo by dojít k vybití akumulátoru.
- Po natankování vozidla zavřete dvířka plnicího hrdla palivové nádrže. Jestliže nastartujete vozidlo s otevřenými dvířky plnicího hrdla palivové nádrže, na displeji LCD se zobrazí hlášení „Check fuel door“ (Zkontrolujte dvířka plnicího hrdla palivové nádrže).
- Nedoplňujte palivo do vozidla, zatímco se nabíjí (vysokonapěťový) hybridní akumulátor. Může dojít k požáru nebo výbuchu kvůli statické elektřině.

Zavření dvířek plnicího hrdla palivové nádrže

1. Uzávěr nasad'te zpět a otáčejte jím doprava, dokud se neozve jedno „cvaknutí“. To indikuje, že je uzávěr bezpečně dotažen.
2. Zavřete dvířka plnicího hrdla palivové nádrže a lehce na ně zatlačte, abyste se ujistili, že jsou bezpečně zavřena.



VÝSTRAHA

Automobilové palivo je vysoce hořlavé a výbušné. Nedodržení těchto pokynů může vést k **ZÁVAŽNÉMU** nebo **SMRTELNÉMU ZRANĚNÍ**:

- Přečtěte si a dodržujte veškeré výstražné pokyny uvedené u čerpací stanice.
- Před doplňováním paliva si ověřte, kde je nouzový odpojovač přívodu paliva, pokud je na čerpací stanici k dispozici.
- Dříve než se dotknete plnicí pistole, měli byste vybit potenciálně nebezpečný elektrostatický náboj dotykem jiné kovové části vozidla holou rukou, v bezpečné vzdálenosti od plnicího hrdla palivové nádrže, plnicí pistole nebo jiného zdroje výparů.
- Během doplňování paliva nepoužívejte mobilní telefony. Elektrický proud a/ nebo elektronické interference z mobilního telefonu mohou potenciálně zapálit palivové výpary a způsobit požár.
- Po zahájení čerpání paliva nenastupujte zpět do vozidla. Dotykem, třením nebo klouzáním po předmětech nebo látkách, v nichž může vznikat statická elektřina, se může začít hromadit elektrický náboj. Elektrostatický výboj může zapálit palivové výpary a způsobit požár. Pokud musíte znovu nastoupit do vozu, měli byste opět eliminovat potenciálně nebezpečný výboj statické elektřiny tím, že se holou rukou dotknete kovové části vozu, která je dostatečně vzdálená od plnicího hrdla paliva, palivové hubice nebo jiného palivového zdroje.
- Pokud používáte schválený přenosný kanystr, položte jej před doplňováním paliva na zem. Elektrostatický výboj z kanystru může zapálit palivové výpary a způsobit požár. Po zahájení doplňování paliva je potřeba udržovat kontakt mezi holou rukou a vozidlem, dokud tankování neskončí.
- Používejte pouze schválené plastové kanystry, které jsou určeny pro přepravu a skladování paliva.
- Když doplňujete palivo, vždy zařadte polohu P (parkování), zatáhněte parkovací brzdou a přepněte tlačítko start/stop motoru do polohy OFF. Jiskry, které produkují elektrické součásti motoru, mohou zapálit palivové výpary a způsobit požár.
- Nepoužívejte zápalky nebo zapalovač a nekuřte ani nenechávejte nedopalky cigaret ve vašem vozidle při pobytu na čerpací stanici, zejména při doplňování paliva.
- Nepřepněte nádrž, mohlo by dojít k přetečení paliva.
- Pokud během doplňování paliva dojde k požáru, vzdalte se od vozidla a okamžitě kontaktujte vedoucího čerpací stanice a potom místní hasiče. Dodržujte všechny bezpečnostní pokyny, které od nich obdržíte.
- Pokud palivo pod tlakem vystříkne, může potřísnit vaše šaty a kůži, takže budete vystaveni nebezpečí podpálení a popálení. Vždy odšroubovávejte uzávěr opatrně a pomalu. Pokud kolem uzávěru uniká palivo nebo uslyšíte syčení, počkejte před úplným odšroubováním uzávěru, dokud tyto podmínky nepominou.
- Vždy se ujistěte, že je uzávěr plnicího hrdla palivové nádrže řádně instalován, aby se předešlo vylití paliva v případě nehody.

i Informace

Vždy doplňujte do vozidla palivo v souladu s doporučeními v části „Požadavky na palivo“ uvedenými v kapitole 1.

POZNÁMKA

- Dbejte, aby nedošlo k polití vnějších povrchů vozidla palivem. Všechny typy paliva rozlité na lakované povrchy mohou lak poškodit.
- Pokud je nutné vyměnit uzávěr plnicího hrdla palivové nádrže, použijte pouze originální uzávěr HYUNDAI nebo jeho ekvivalent určený pro vaše vozidlo. Pokud použijete nesprávný uzávěr plnicího hrdla palivové nádrže, může to mít za následek vážné poškození palivového systému nebo systému řízení emisí.

! VÝSTRAHA

V případě používání jízdního režimu EV po určitou dobu bez toho, aby běžel spalovací motor, systém automaticky aktivuje režim EMM (režim údržby motoru), aby se chránila palivová soustava a spalovací motor. To znamená, že i kdyby bylo možné používat jízdní režim EV s dostatečným nabitím akumulátoru, systém může spustit spalovací motor, abych chránil palivovou soustavu a motor. Jestliže ve vozidle ponecháte palivo bez doplňování nebo používání po dobu delší než 6 měsíců, zbývající palivo v palivové soustavě se může znehodnotit. To může vést ke korozi nebo ucpání. Doporučuje se nejméně každých 6 měsíců zvolením hybridního režimu (CS) spotřebovat nejméně 40 % zbývajícího paliva a doplnit do vozidla nové palivo.

Nouzové uvolnění dvířek plnicího hrdla palivové nádrže



Pokud se dvířka plnicího hrdla palivové nádrže neotevřou kvůli vybití baterie a poruše elektrického vedení, postupujte podle níže uvedeného postupu.

1. Otevřete dveře zavazadlového prostoru a sejměte horní kryt bočního obložení.
2. Lehce zatáhněte za nouzovou rukojeť směrem k zadní části vozidla a dvířka plnicího hrdla palivové nádrže se otevřou.

Pokud se tak stane, uzávěr palivové nádrže otevírejte pomalu, protože palivová nádrž může být pod tlakem. Pokud uslyšíte syčivý zvuk, počkejte, až skončí. Poté sejměte uzávěr palivové nádrže a pomalu doplňujte palivo. Rychlé tankování by mohlo způsobit přetečení paliva.

! POZOR

Netahejte za rukojeť nadměrnou silou, jinak může dojít k poškození obložení zavazadlového prostoru nebo uvolňovací rukojeti.

OSVĚTLENÍ

Vnější osvětlení

Ovládání světel

Pokud chcete ovládat světla, otočte spínač na konci ovládací páčky do jedné z následujících poloh:

■ Typ A



ODN8059200

■ Typ B

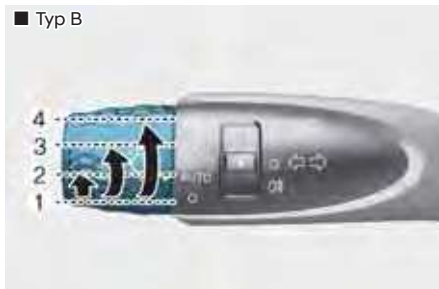

ONX4E050175

■ Typ C



ODN8059200L

1. Poloha OFF (O) (vypnuto)
2. Poloha světel AUTO (je-li ve výbavě)
3. Poloha obrysových světel
4. Poloha čelních světlometů

Světla pro denní svícení (DLR)

Světla pro denní svícení zvyšují během dne viditelnost přední části vašeho vozidla pro ostatní účastníky silničního provozu.

Systém světel pro denní svícení se vypne, když:

- Svítí světlomety.
- Je zapnutá parkovací brzda.
- Je vozidlo vypnuté.



ODN8059201

Poloha AUTO

Obrysová světla a světlomety se budou zapínat a vypínat automaticky v závislosti na množství denního světla změřeném snímačem okolního světla (1) umístěným v horní části čelního okna.

I při zapnutí funkci AUTO se doporučuje zapnout světlomety ručně během jízdy v noci, v mlze, v dešti, nebo když vjedete do tmavých prostor, jako jsou tunely nebo podzemní parkoviště.

POZNÁMKA

- Nezakrývejte snímač ani nelijte žádné kapaliny na snímač (1) umístěný v horní části čelního okna.
- Nečistěte snímač pomocí čistícího prostředku na okna, mohl by zanechat tenký povlak, který by rušil funkci snímače.
- Jestliže má vaše vozidlo čelní okno s tónovaným sklem nebo jiným typem kovového povrchu, nemusí systém automatického ovládání osvětlení fungovat správně.



Poloha obrysových světel (⇒⇄)

Obrysová světla a osvětlení registrační značky a přístrojové desky jsou zapnuta.



Poloha čelních světlometů (⇒D)

Světlomety, obrysová světla, osvětlení registrační značky a přístrojové desky jsou zapnuta.

i Informace

Aby bylo možné zapnout světlomety, musí být spínač zapalování v poloze ON.

Ovládání dálkových světel



ODN8059205

Pokud chcete zapnout dálková světla, zatlačte na páčku směrem od sebe. Páčka se vrátí do původní polohy.

Kontrolka dálkových světel se rozsvítí při zapnutí dálkových světel.

Pokud chcete vypnout dálková světla, zatlačte na páčku směrem od sebe. Zapnou se tlumená světla.



VÝSTRAHA

Nepoužívejte dálková světla, pokud proti vám jedou další vozidla. Dálková světla by mohla omezit výhled ostatních řidičů.



ODN8059204

Chcete-li krátce bliknout dálkovými světly, přitáhněte páčku k sobě a uvolněte ji. Dálková světla budou svítit, dokud budete držet páčku u sebe.

Ukazatele směru a signalizace změny jízdního pruhu

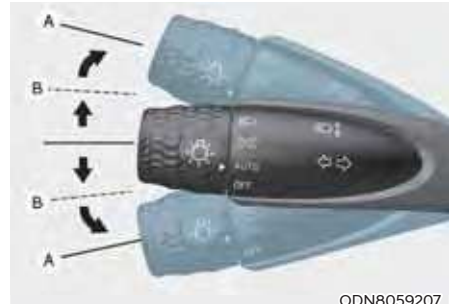

ODN8059207

Pro signalizování odbočování zatlačte pro zatáčení doleva páčku dolů a pro zatáčení doprava nahoru do polohy (A). Pokud chcete signalizovat změnu jízdního pruhu, mírně páčku posuňte a přidržte v poloze (B).

Páčka se vrátí do polohy vypnuto po svém uvolnění, nebo po dokončení zatáčení.

Pokud se ukazatele nevympnou, neblíkají nebo blikají neobvykle, jedna ze žárovek ukazatelů směru může být přepálená a bude nutné ji vyměnit.

Krátkodobá signalizace změny směru

Pro krátkodobou signalizaci změny směru zatlačte páčku směrových světel nahoru nebo dolů do polohy (B) a uvolněte ji.

Směrová světla bliknou 3krát, 5krát nebo 7krát.

Zapnout funkci krátkodobé signalizace změny směru nebo nastavit počet bliknutí můžete zvolením možnosti „Setup → User Settings → Lights → One Touch Turn Signal → Off/3 flashes/5 flashes/7 flashes“ na LCD displeji sdruženého přístroje.

Zadní mlhové světlo (je-li ve výbavě)



Zadní mlhové světlo se zapíná následujícím způsobem:

Přepněte spínač světel do polohy světlometů a pak otočte spínač světel (1) do polohy zadního mlhového světla.

Zadní mlhové světlo vypnete jedním z následujících způsobů:

- Vypnete spínač světel.
- Přepnete spínač světel (1) znovu do polohy zadního mlhového světla.

Funkce ochrany akumulátoru

Účelem této funkce je zabránit vybití akumulátoru. Systém automaticky vypne obrysová světla, když řidič vypne vozidlo a otevře dveře na straně řidiče.

Pomocí této funkce se automaticky vypnou obrysová světla v případě, že řidič v noci zaparkuje u krajnice.

Pokud je třeba nechat světla rozsvícená i po vypnutí vozidla, proveďte následující:

- (1) Otevřete dveře řidiče.
- (2) Pomocí spínače světel na sloupku řízení vypněte a znovu zapněte obrysová světla.

Funkce doběhu světlometů (je-li ve výbavě)

Když přepnete spínač zapalování do polohy ACC nebo OFF a jsou zapnuté světlomety, zůstanou světlomety (případně také obrysová světla) svítit ještě asi 5 minut. Pokud však při vypnutém motoru otevřete a zavřete dveře u řidiče, světlomety zhasnou po zhruba 15 sekundách. Pokud navíc při vypnutém vozidle otevřete a zavřete dveře u řidiče, světlomety (a obrysová světla) zhasnou po zhruba 15 sekundách.

Světlomety (případně také obrysová světla) lze vypnout dvojitým stisknutím zamykacího tlačítka na dálkovém ovládání nebo na chytrém klíčku nebo otočením spínače světel do polohy OFF či AUTO.

Funkci doběhu světlometů můžete zapnout zvolením možnosti „Setup → User Settings → Lights → Headlight Delay.

POZNÁMKA

Pokud řidič vystoupí z vozidla jinými dveřmi než dveřmi řidiče, funkce ochrany akumulátoru nefunguje a funkce doběhu světlometů se automaticky nevypne.

Může to způsobit vybití akumulátoru. Abyste zabránili vybití baterie, nezapomeňte světlomety ručně vypnout spínačem světlometů před výstupem z vozidla.

Nastavení sklonu světlometů



ONX4050037

Manuální typ (je-li ve výbavě)

Otáčením přepínače nastavení sklonu světlometů nastavíte sklon světlometů, aby odpovídal počtu cestujících a nákladu v zavazadlovém prostoru.

Čím vyšší je číslo na regulátoru, tím níže svítí světlomety. Vždy udržujte paprsek světlometů ve správné úrovni, jinak mohou světlomety oslňovat ostatní řidiče.

Níže jsou uvedeny příklady vhodného nastavení pro různé zátěže. Pro jiný než uvedený náklad upravte přepínač do polohy, která se nejvíce blíží skutečnosti.

Stav naložení	Poloha spínače
Pouze řidič	0
Řidič + spolujezdec vpředu	0
Plně obsazeno cestujícími (včetně řidiče)	1
Všichni cestující (včetně řidiče) + maximální povolené zatížení	2
Řidič + maximální povolené zatížení	3



VÝSTRAHA

Pokud systém správně nefunguje, doporučujeme vám nechat jej zkontrolovat u autorizovaného opravce HYUNDAI. Nepokoušejte se opravit systém sami.

Statické přisvětlování do zatáček (je-li ve výbavě)

Při jízdě do zatáčky se automaticky zapne levé či pravé statické přisvětlování do zatáček, které zlepšuje viditelnost.

Statické přisvětlování do zatáček se zapne, když je splněna některá z následujících podmínek.

Rychlost vozidla je nižší než 10 km/h a úhel natočení volantu je přibližně 80 stupňů se zapnutými tlumenými světly.

Rychlost vozidla je mezi 10 a 90 km/h a úhel natočení volantu je přibližně 35 stupňů se zapnutými tlumenými světly.

Když vozidlo couvá a je splněna jedna z výše uvedených podmínek, rozsvítí se světlo protilehlé vůči směru natočení volantu.

ASISTENČNÍ SYSTÉM DÁLKOVÝCH SVĚTEL (HBA) (JE-LI VE VÝBAVĚ)



Asistenční systém dálkových světel automaticky nastaví světlomety (přepíná mezi dálkovými a tlumenými světly) podle jasu detekovaných vozidel a určitých jízdních podmínek.

Detekční snímač (přední kamera)



[1]: Přední kamera

Přední kamera se používá jako detekční snímač k detekci okolního světla a jasu během jízdy.

Umístění detekčního snímače je znázorněno na obrázku výše.

POZNÁMKA

Přední kameru vždy udržujte v dobrém stavu, abyste udrželi optimální výkon asistenčního systému dálkových světel.

Podrobnosti o opatřeních pro přední kameru naleznete v části „Asistenční systém pro prevenci srážky vpředu (FCA)“ v kapitole 7.

Nastavení asistenčního systému dálkových světel

Při běžícím motoru vyberte v menu Nastavení možnost „Lights → High Beam Assist (nebo HBA (High Beam Assist))“, čímž zapnete asistenční systém dálkových světel. Zrušením výběru této možnosti systém vypnete.



VÝSTRAHA

Pro vaši bezpečnost měňte Nastavení až po zaparkování vozidla na bezpečném místě.

Činnost asistenčního systému dálkových světel

Zobrazení a ovládání systému

- Po výběru možnosti „High Beam Assist“ v nabídce Nastavení ovládejte asistenční systém dálkových světel podle níže uvedeného postupu.
 - Přepněte spínač světlometů do polohy AUTO a zatlačte páčku světlometů směrem ke sdruženému přístroji. Na sdruženém přístroji se rozsvítí kontrolka asistenčního systému dálkových světel (☰D AUTO) a systém se zapne.
 - Když je systém aktivní, dálková světla se rozsvítí, když rychlost vozidla překročí 40 km/h. Když je rychlost vozidla nižší než 25 km/h, dálková světla se nerozsvítí.
 - Při rozsvícení dálkových světel se na sdruženém přístroji rozsvítí kontrolka dálkových světel (☰D).
- Když je aktivní asistenční systém dálkových světel, pokud je použita páčka nebo spínač světlometů, systém pracuje následovně:
 - Jestliže přitáhnete páčku světlometů k sobě a dálková světla jsou vypnutá, dálková světla se zapnou, aniž by došlo k vypnutí asistenčního systému dálkových světel. Když páčku světlometů uvolníte, vrátí se do středové polohy a dálková světla se vypnou.
 - Jestliže přitáhnete páčku světlometů k sobě a dálková světla jsou zapnutá asistenčním systémem dálkových světel, zapnou se tlumená světla a asistenční systém dálkových světel se vypne.
 - Pokud je spínač světlometů přepnut z polohy AUTO do jiné polohy (světlomet / obrysová světla / vypnuto), asistenční systém dálkových světel se vypne a rozsvítí se odpovídající světlo.

- Když je asistenční systém dálkových světel v činnosti, dálková světla se přepnou na tlumená v následujících situacích:
 - Když jsou detekovány světlometry protijedoucího vozidla.
 - Když dojde k detekci koncových světel vozidla jedoucího vpředu.
 - Když dojde k detekci světlometů nebo koncových světel motocyklu nebo jízdního kola.
 - Když je okolí dostatečně jasně osvětlené a dálková světla nejsou potřeba.
 - Když dojde k detekci pouličního nebo jiného osvětlení.

Porucha a omezení funkce asistenčního systému dálkových světel

Porucha asistenčního systému dálkových světel



Pokud asistenční systém dálkových světel nepracuje správně, zobrazí se varovné hlášení „Check High Beam Assist (HBA) system“ nebo „Check HBA (High Beam Assist system)“ (Zkontrolujte asistenční systém dálkových světel (HBA)) a na sdruženém přístroji se rozsvítí varovná kontrolka . Doporučujeme vám nechat tento systém zkontrolovat u autorizované opravce HYUNDAI.

Omezení funkce asistenčního systému dálkových světel

Asistenční systém dálkových světel nemusí fungovat správně v následujících situacích:

- Světlo vozidla není detekováno, neboť má světlomet poškozený nebo zakrytý atd.
- Světlomet vozidla je pokrytý prachem, sněhem či vodou.
- Vozidlo má vypnuté světlometry, ale má zapnutá mlhová světla atd.
- Když je poblíž světlo podobného tvaru jaký mají světla vozidla.
- Když byly světlometry poškozeny nebo nebyly správně opraveny.
- Když nejsou světlometry správně seřizeny.
- Když jedete po úzké, klikaté nebo nerovné silnici, nebo do kopce či z kopce.
- Když je na křižovatce či na klikaté cestě vozidlo vpředu viditelné jen zčásti.
- Jsou-li vpředu semaforey, reflexní značka, blikající značka nebo zrcadlo.
- Je-li vpředu dočasná reflexní značka nebo blikající světlo (staveniště).
- Když jsou špatné jízdní podmínky, vozovka je například mokrá, namrzlá nebo pokrytá sněhem.
- Když se náhle ze zatáčky vynoří vozidlo.
- Když je vozidlo nakloněno kvůli prázdné pneumatice nebo je taženo.
- Světlo vozidla nelze detekovat kvůli výfukovým plynům, kouři, mlze, sněhu atd.

Podrobnosti o omezeních pro přední kameru naleznete v části „Asistenční systém pro prevenci srážky vpředu (FCA)“ v kapitole 7.



VÝSTRAHA

- **Asistenční systém dálkových světel nemusí vždy fungovat správně. Řidič neustále zodpovídá za bezpečnou jízdu a musí stále sledovat okolní situaci.**
- **Když asistenční systém dálkových světel nepracuje správně, přepínejte mezi dálkovými a tlumenými světly ručně.**

OSVĚTLENÍ INTERIÉRU

VÝSTRAHA

Nepoužívejte světla v interiéru při jízdě ve tmě. Osvětlení interiéru vám může zhoršit výhled a způsobit nehodu.

POZNÁMKA

Nepoužívejte osvětlení interiéru delší dobu, když je vozidlo vypnuté, jinak se vybije akumulátor.

Automatické zhasnutí osvětlení interiéru

Osvětlení interiéru automaticky zhasne zhruba 10 minut po vypnutí vozidla a zavření dveří. Jsou-li otevřené některé dveře, zhasne osvětlení zhruba 40 minut po vypnutí vozidla. Zamknete-li dveře chytrým klíčkem a přejde-li bezpečnostní systém vozidla do pohotovostního stavu, osvětlení zhasne o pět sekund později.

Osvětlení vpředu



- (1) Přední světlo na čtení
- (2) Světlo v předních dveřích
- (3) Zapnutí/vypnutí osvětlení přední části interiéru

Přední světlo na čtení:

Pro rozsvícení nebo zhasnutí světla na čtení stiskněte jeden ze symbolů. Toto světlo je bodové pro komfortní používání jako světlo na čtení v noci nebo jako samostatné světlo pro řidiče a spolujezdce.

Osvětlení dveří ():

Osvětlení přední a zadní části interiéru se rozsvítí po otevření předních nebo zadních dveří. Při odemknutí dveří chytrým klíčkem se přední a zadní osvětlení rozsvítí na zhruba 30 sekund, pokud se neotevrou některé dveře. Zavřete-li dveře, přední a zadní osvětlení interiéru po zhruba 30 sekundách postupně zhasne. Nicméně, je-li tlačítko start/stop motoru v poloze ON nebo jsou zamknuté všechny dveře, přední a zadní světla se vypnou. Přední a zadní světlo zůstane rozsvícené cca 20 minut, když jsou dveře otevřené a spínač zapalování je v poloze ACC nebo OFF.

Osvětlení interiéru ():

Pro zapnutí osvětlení pro přední/zadní sedadla stiskněte tlačítko.

Zadní osvětlení interiéru (je-li ve výbavě)





Spínač zadního osvětlení interiéru:
Stisknutím tohoto tlačítka osvětlení interiéru zapnete a vypnete.

Osvětlení kosmetického zrcátka (je-li ve výbavě)



Pro zapnutí/vypnutí světla stiskněte tlačítko.

-  : Po stisknutí tohoto tlačítka se světlo rozsvítí.
-  : Po stisknutí tohoto tlačítka světlo zhasne.

Osvětlení schránky před spolujezdcem



Světlo ve schránce před spolujezdcem se rozsvítí při otevření této schránky.

Osvětlení zavazadlového prostoru



Osvětlení se rozsvítí při otevření dveří zavazadlového prostoru.

Osvětlení zhasne při zavření dveří zavazadlového prostoru.

Uvítací osvětlení



Uvítací osvětlení pomáhá řidiči lépe vidět rozsvícením světel vozidla, když se řidič přiblíží k vozidlu.

Osvětlení kliky dveří

Když jsou zavřené a zamknuté všechny dveře (a dveře zavazadlového prostoru), rozsvítí se na přibližně 15 sekund osvětlení klik dveří, když dojde k některé z následujících situací.

1. Je-li v režimu Uživatelská nastavení na displeji LCD zvolena možnost „Convenience → Welcome mirror/light → On door unlock“,
 - Světla se rozsvítí při stisknutí tlačítka zamknutí dveří na chytrém klíčku.
 - Světla se rozsvítí při stisknutí tlačítka na vnější klíče dveří za přítomnosti chytrého klíčku.
2. Jsou-li v režimu Uživatelská nastavení na displeji LCD zvoleny možnosti „Convenience → Welcome mirror/light → On door unlock“ i „Convenience → Welcome mirror/light → On driver approach“, světla se rozsvítí, když se k vozidlu přiblížíte a máte u sebe chytrý klíček.

Funkci uvítacího světla lze aktivovat či deaktivovat v režimu Uživatelská nastavení na displeji LCD.

Světlomety a obrysová světla

Když jsou zapnuté světlomety (spínač světlometů je v poloze světlometů nebo AUTO) a všechny dveře (i zavazadlový prostor) jsou zamknuté a zavřené, rozsvítí se při stisknutí tlačítka odemknutí dveří na dálkovém ovládnání nebo chytrém klíčku na 15 sekund obrysová světla a světlomety.

Pokud v této době stisknete znovu tlačítko zamknutí nebo odemknutí dveří, obrysová světla a světlomety ihned zhasnou.

Osvětlení interiéru

Když je spínač osvětlení interiéru v poloze  a všechny dveře (včetně dveří zavazadlového prostoru) jsou zamknuté a zavřené, osvětlení interiéru se rozsvítí na 30 sekund, když dojde k některé z následujících situací.

- Když stisknete tlačítko odemknutí dveří na dálkovém ovladači nebo chytrém klíčku.
- Když se rukou dotknete vnější kliky dveří a máte chytrý klíček u sebe.

Pokud v této době stisknete znovu tlačítko zamknutí nebo odemknutí dveří na chytrém klíčku, světla se vypnou ihned.

STĚRAČE A OSTŘIKOVAČE

■ Stěrač/ostřikovač čelního okna

- Typ A



ONX4E050148

■ Stěrač/ostřikovač zadního okna

- Typ A



ONX4E050149

- Typ B

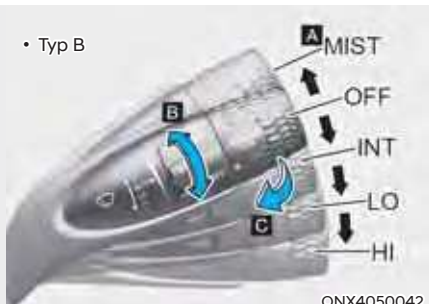

ONX4050042

- Typ B

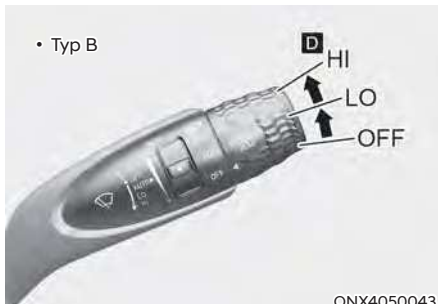

ONX4050043

- Typ C



ONX4E050042R

- Typ C

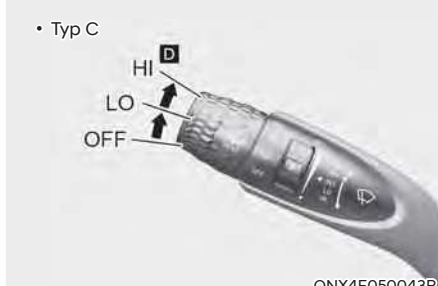

ONX4E050043R

A. Řízení rychlosti stěračů (vpředu)

- V / MIST – jedno setření
- O / OFF – vypnuto
- --- / INT – cyklické stírání
- AUTO* – Automatické ovládání stěračů
- 1 / LO – nízká rychlost stírání
- 2 / HI – vysoká rychlost stírání

B. Nastavení doby cyklu přerušovaného stírání

C. Ostříknutí s krátkým setřením (vpředu)

D. Ovládání zadního stěrače*

- 2 / HI – vysoká rychlost stírání
- 1 / LO – nízká rychlost stírání
- O / OFF – vypnuto

E. Ostříknutí s krátkým setřením (vzadu)

*: je-li ve výbavě

Stěrače čelního okna

Fungují následovně, pokud je spínač zapalování v poloze ON.

V (MIST): pro jednoduchý stírací cyklus přemístěte páčku dolů (V) nebo nahoru (MIST) a uvolněte ji. Stěrače budou pracovat nepřetržitě, pokud páčku přidržíte v této poloze.

O (OFF): Stěrače jsou vypnuté.

--- (INT): Stěrače pracují přerušovaně se stejnými intervaly stírání. Tento režim použijte v mírném dešti nebo v mlze. Pokud chcete nastavit rychlost, otáčejte ovladačem nastavení rychlosti.

1 (LO): Stěrač se pohybuje pomaleji.

2 (HI): Stěrač se pohybuje rychleji.

i Informace

Pokud je na čelním okně velký nános sněhu nebo ledu, odmrazujte čelní okno před použitím stěračů po dobu přibližně 10 minut nebo dokud sníh a/nebo led neroztají, abyste zajistili jejich správnou funkci.

Pokud sníh a led před stíráním a ostřikováním neodstraníte, může dojít k poškození stěrače i ostřikovačů.

AUTO (automatické) řízení (pokud je ve výbavě)



Dešťový snímač umístěný v horní části skla čelního okna detekuje intenzitu deště a řídí správný interval cyklovače stěračů.

Interval stírání se bude řídit automaticky podle hustoty srážek.

Když přestane pršet, stěrač se zastaví.

Pokud chcete nastavit citlivost, otáčejte ovladačem nastavení citlivosti.

Pokud je spínač stěračů v režimu AUTO s tlačítkem start/stop motoru v poloze ON, stěrače se jednou aktivují za účelem vlastní diagnostiky systému. Přepněte spínač stěračů do polohy O (OFF), jestliže se stěrače nepoužívají.

VÝSTRAHA

Aby nedošlo ke zranění osob stěrači, když běží motor a ovladač stěračů je v poloze AUTO, dodržujte následující pokyny:

- Nedotýkejte se horní hrany čelního okna v místě dešťového snímače.
- Neotírejte horní část skla čelního okna mokrým nebo vlhkým hadrem.
- Netlačte na sklo čelního okna.

POZNÁMKA

- Když myjete vozidlo, nastavte spínač stěračů do polohy OFF (O), abyste vypnuli automatickou funkci stěračů. Stěrač se může spustit a poškodit, pokud je při mytí vozidla spínač nastaven do režimu AUTO.
- Nedemontujte kryt snímače v horní části skla čelního okna na straně spolujezdce. Mohlo by dojít k poškození součástí systému, které by nemuselo být kryto zárukou na vaše vozidlo.
- Jelikož se používá světelný snímač, může dojít k dočasnému narušení funkce kvůli prudké změně okolního světla, způsobené nečistotami a prachem za jízdy.

Ostříkovače čelního okna



V poloze OFF (O) zatáhněte páčku mírně směrem k vám, čímž se kapalina do ostříkovačů rozpráší na předním okně a stěrače projdou 1–3 cykly. Rozstřík a stírání budou pokračovat, dokud páčku neuvolníte. Když ostříkovače nefungují, je patrně potřeba doplnit kapalinu do ostříkovačů do nádržky.

Recirkulace vzduchu při použití kapaliny do ostříkovače

Aby nedocházelo ke vniknutí nežádoucího zápachu kapaliny do ostříkovačů do kabiny při jejím použití, v závislosti na venkovní teplotě se automaticky aktivuje režim vnitřní cirkulace vzduchu a klimatizace. Pokud zvolíte režim přívodu venkovního (čerstvého) vzduchu, když je funkce v činnosti, funkce se po určité době obnoví. Za určitých podmínek, jako je chladné počasí nebo vypnutý motor, nemusí tato funkce fungovat.

Podrobnosti naleznete v části „Další funkce klimatizace“ v této kapitole.

VÝSTRAHA

Když je venkovní teplota pod bodem mrazu, **VŽDY** zahřejte čelní okno odmrazováním, aby kapalina do ostříkovačů na čelním okně nenamrzala. Mohla by vám zhoršit výhled a způsobit nehodu se závažným zraněním osob nebo smrtí.

POZNÁMKA

- Abyste předešli možnému poškození čerpadla ostříkovačů, nepoužívejte ostříkovače, když je nádržka na kapalinu prázdná.
- Abyste předešli možnému poškození stěračů nebo čelního okna, nepoužívejte stěrače, když je čelní okno suché.
- Abyste předešli poškození ramen stěračů a jejich součástí, nepokoušejte se hýbat stěrači manuálně.
- Abyste předešli poškození stěračů a ostříkovače, používejte v zimě nebo za chladného počasí nemrznoucí kapalinu.

Stěrač a ostříkovač zadního okna

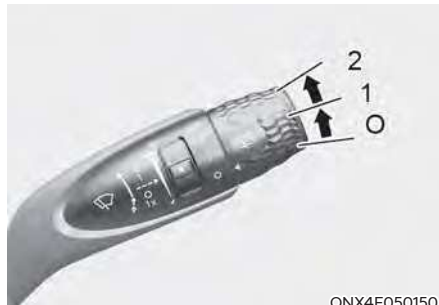

ONX4E050150

Spínač stěrače a ostříkovače zadního okna se nachází na konci ovládací páčky stěračů a ostříkovačů. Stěrač a ostříkovač zadního okna se zapíná otočením spínače do požadované polohy.

HI (2) – rychlé stírání

LO (1) – pomalé stírání

OFF (O) – vypnuto



ONX4E050045

Odtlačením páčky od sebe rozstříknete na zadní okno kapalinu a proběhnou 1–3 cykly setření. Rozstřík a stírání budou pokračovat, dokud páčku neuvolníte.

Automatický zadní stěrač (je-li ve výbavě)

Zadní stěrač se zapne, když vozidlo couvá a přední stěrač je zapnutý. Tuto funkci zapnete v nabídce nastavení na displeji LCD. Zvolte:

- Setup → User Settings → Convenience → Auto Rear Wiper (in R)

SYSTÉM AUTOMATICKÉ KLIMATIZACE (JE-LI VE VÝBAVĚ)

■ Přední sedadlo

- Levostranné řízení
 - Typ A



- Typ B



Skutečný vzhled systému klimatizace se může od obrázku lišit.

ONX4EH050101/ONX4EH050100

1. Ovladač pro nastavení teploty pro stranu řidiče
2. Ovladač pro nastavení teploty pro stranu spolujezdce
3. Tlačítko AUTO (automatické řízení)
4. Tlačítko ovládnání přívodu vzduchu
5. Tlačítko VYPNUTÍ
6. Tlačítko odmrazování čelního okna
7. Tlačítko A/C (klimatizace)
8. Ovladač otáček ventilátoru
9. Tlačítko volby režimu
10. Tlačítko režimu Multi Air
11. Tlačítko odmrazování zadního okna
12. Tlačítko synchronizace klimatizačních okruhů (SYNC)
13. Informační displej ovládnání klimatizace
14. Tlačítko Pouze řidič

- Pravostranné řízení
– Typ A



- Typ B



Skutečný vzhled systému klimatizace se může od obrázku lišit.

ONX4EH050101R/ ONX4EH050100R

- | | |
|--|---|
| <ol style="list-style-type: none"> 1. Ovladač pro nastavení teploty pro stranu řidiče 2. Ovladač pro nastavení teploty pro stranu spolujezdce 3. Tlačítko AUTO (automatické řízení) 4. Tlačítko ovládání přívodu vzduchu 5. Tlačítko VYPNUTÍ 6. Tlačítko odmrazování čelního okna 7. Tlačítko A/C (klimatizace) | <ol style="list-style-type: none"> 8. Ovladač otáček ventilátoru 9. Tlačítko volby režimu 10. Tlačítko režimu Multi Air 11. Tlačítko odmrazování zadního okna 12. Tlačítko synchronizace klimatizačních okruhů (SYNC) 13. Informační displej ovládání klimatizace 14. Tlačítko Pouze řidič |
|--|---|



1. Ovladač teploty

Automatické topení a klimatizace

Automatická klimatizace se ovládá nastavením požadované teploty.

1. Stiskněte tlačítko AUTO.

Režim, rychlost ventilátoru, přívod vzduchu a klimatizace se budou řídit automaticky podle navolené teploty.

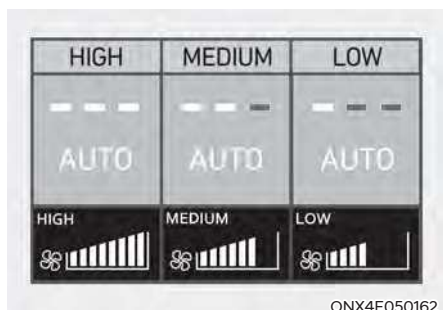

Sílu proudění vzduchu můžete ovládat ve třech stupních stisknutím tlačítka AUTO během automatického provozu.

- HIGH (Vysoká): Zajistí rychlou klimatizaci a vytápění se silným prouděním vzduchu
- MEDIUM (Střední): Zajistí klimatizaci a vytápění se středně silným prouděním vzduchu
- LOW (Nízká): Je vhodná pro řidiče, kteří dávají přednost k slabému proudění vzduchu.



Otočením ovladače teploty vzduchu nastavte požadovanou hodnotu. Pokud je nastavena nejnižší teplota (Lo), klimatizace bude pracovat trvale.

Po dostatečném ochlazení interiéru upravte ovladačem nastavení teploty na vyšší hodnotu.

Chcete-li automatickou funkci vypnout, zvolte libovolné tlačítko z následujících:

- Tlačítko volby režimu
- Tlačítko odmrazování čelního okna (Opakovaným stisknutím se odmrazování čelního okna vypne. Na informačním displeji se ještě jednou zobrazí značka „AUTO“.)
- Ovladač otáček ventilátoru
Zvolená funkce bude řízena ručně, zatímco ostatní funkce automaticky.

Pro pohodlí a zlepšení účinnosti klimatizace použijte tlačítko AUTO a nastavte teplotu na 22 °C.



©NX4EH050002

i Informace

Nikdy nedávejte nic poblíž snímače, aby měl systém lepší kontrolu nad vytápěním i chlazením.

Manuální topení a klimatizace

Systém topení a klimatizace lze ovládat ručně stisknutím jiných tlačítek než tlačítka AUTO. V tomto případě pracuje systém dle zvoleného příkazu nebo tlačítek. Stisknutím jakéhokoliv tlačítka kromě tlačítka AUTO během používání automatického provozu, budou nezvolené funkce řízeny automaticky.

1. Nastartujte motor.
2. Zvolte polohu pro požadovaný režim.
Pro účinnější vytápění a chlazení zvolte:
 - Topení:
 - Chlazení:
3. Nastavte ovladač teploty vzduchu na požadovanou hodnotu.
4. Nastavte režim přívodu venkovního (čerstvého) vzduchu.
5. Nastavte ovladač otáček ventilátoru na požadovanou hodnotu.
6. Pokud chcete používat klimatizaci, zapněte ji.
7. Pokud chcete znovu zvolit plně automatický režim, stiskněte tlačítko „AUTO“.

Výběr režimu

■ Levostranné řízení



■ Pravostranné řízení



Skutečný vzhled systému klimatizace se může od obrázku lišit.



ONX4E050163

Tlačítko volby režimu nastavuje směr proudění vzduchu systému větrání.



Odmrazování (A, B)

Většina vzduchu proudí na čelní okno.



Tvář (B, C, E)

Vzduch proudí na horní polovinu těla a do tváře. Navíc u každého výdechu je možné nastavit směr proudění vzduchu z příslušného otvoru.



Podlaha (A, B, D, E, F)

Většina vzduchu proudí na podlahu.

Můžete také zvolit 2 až 3 režimy současně.

- režim tvář (🌀) + podlaha (↕)
- režim tvář (🌀) + odmrazování (🌬️)
- režim podlaha (↕) + odmrazování (🌬️)
- režim tvář (🌀) + podlaha (↕) + odmrazování (🌬️)



Režim Multi Air (B, C, D, E, F, G)

DIFFUSE

Z větracích výdechů vychází jemný vánek.



Odmrazování (A, B)

Většina vzduchu je směřována na čelní okno a malé množství k odmrazení bočních oken.

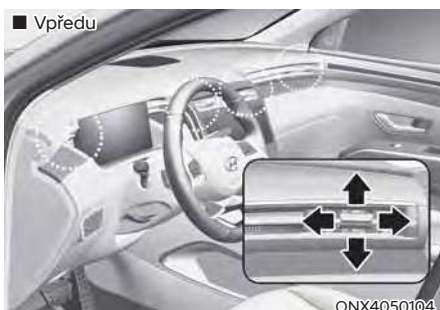

Výdechy vzduchu v přístrojové desce

Proud vzduchu větracím výdechem v přístrojové desce lze směřovat nahoru/dolů nebo doleva/doprava pomocí ovládací páčky výdechu.

Proud vzduchu je rovněž možné ZAVŘÍT pomocí ovládací páčky.

Posunutím páčky do polohy ⊗ se výdech zavře, posunutím do polohy ☰ se otevře. Výdech ve třetí řadě však nelze zavřít.

Ovladač teploty

- Přední sedadlo
• Typ A



- Typ B



Zatlačením ovladače nahoru se teplota zvýší. Zatlačením ovladače dolů se teplota sníží.

- Zadní sedadlo



Teplotu můžete upravit pomocí tlačítka ovládaní teploty.



ONX4050122

Nastavení stejné teploty

Stisknutím tlačítka „SYNC“ (kontrolka se rozsvítí) lze nastavit stejnou teplotu na straně řidiče a spolujezdce a v prostoru zadních sedadel.

Nastavení teploty individuálně

Stisknutím tlačítka „SYNC“ (kontrolka zhasne) lze nastavit teplotu na straně řidiče a spolujezdce a v prostoru zadních sedadel individuálně.

Konverze teploty

Pokud se akumulátor vybije nebo byl odpojen, teplota bude zobrazována ve stupních Celsia.

Změna jednotek teploty z °C na °F nebo z °F na °C:

- Obrazovka sdruženého přístroje nebo multimediálního systému

Přejděte do „Setup → Unit → Temperature unit“.

Jednotky teploty na displeji LCD sdruženého přístroje i na obrazovce klimatizace se změní.

Ovladač přívodu vzduchu

Používá se pro výběr mezi režimem přívodu venkovního (čerstvého) vzduchu a režimem vnitřní cirkulace vzduchu (vzduch z kabiny).

Režim vnitřní cirkulace vzduchu



Je-li zvolen režim vnitřní cirkulace vzduchu, v interiéru vozidla cirkuluje stále stejný vzduch, který je podle zvolené funkce buď ohříván, nebo ochlazován.

Režim přívodu venkovního (čerstvého) vzduchu



Je-li zvolen režim přívodu venkovního (čerstvého) vzduchu, do vozidla vstupuje vzduch zvenku a je podle zvolené funkce buď ohříván nebo ochlazován.

i Informace

Doporučuje se používat systém primárně v režimu přívodu čerstvého vzduchu. Režim vnitřní cirkulace vzduchu používejte pouze v případě potřeby. Delší provoz topení v režimu vnitřní cirkulace vzduchu a bez zapnutí klimatizace může mít za následek zamlžení čelního okna. Navíc je možné, že při dlouhodobém zapnutí klimatizace se zvoleným režimem vnitřní cirkulace vzduchu dojde k přílišnému vysušení, odvlhčení vzduchu v prostoru pro cestující, a může to přispívat k tvorbě nepříjemného zápachu z výdechů z důvodu zatuchlého vzduchu.

! VÝSTRAHA

- Dlouhodobé nepřerušované používání ventilace v režimu vnitřní cirkulace vzduchu může způsobit ospalost cestujících ve vozidle. To může vést ke ztrátě kontroly nad vozidlem a k nehodě.
- Dlouhodobé nepřerušované používání ventilace v režimu vnitřní cirkulace vzduchu při vypnutém systému klimatizace může způsobit zvýšení vlhkosti v interiéru vozidla. Může to vést ke kondenzaci vlhkosti na čelním okně a ke zhoršení výhledu.
- Nespěte ve vozidle ani nezůstávejte v zaparkovaném vozidle po delší dobu, pokud jsou vytažená okna a je zapnuté vytápění nebo klimatizace. Může dojít k vážnému poškození zdraví nebo smrti v důsledku poklesu hladiny kyslíku a nebo tělesné teploty.

Ovladač otáček ventilátoru



Otáčky ventilátoru lze nastavit na požadovanou úroveň stisknutím ovladače otáček ventilátoru.

Při vyšších rychlostech ventilátoru se přivádí více vzduchu.

Stisknutím tlačítka OFF ventilátor vypnete.

POZNÁMKA

Zapnutí ventilátoru v situaci, kdy spínač zapalování není v poloze ON, může způsobit vybití akumulátoru. Používejte ventilátor pouze za chodu motoru.

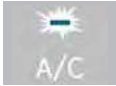
Klimatizace

Pokud chcete klimatizaci zapnout, stiskněte tlačítko A/C (kontrolka se rozsvítí).

Opětovným stisknutím tlačítka klimatizaci vypnete.

Režim OFF

Systém klimatizace se vypne za následujících podmínek:

- Když jsou otáčky ventilátoru nastaveny na úroveň 1, stiskněte tlačítko OFF.
- Stisknete tlačítko OFF na dobu delší než 1,2 sekundy.

Pouze řidič

Pokud stisknete tlačítko DRIVER ONLY (POUZE ŘIDIČ) a rozsvítí se kontrolka, většina studeného vzduchu proudí směrem k sedadlu řidiče.

Určité množství vzduchu však může vycházet z výdechů u jiných sedadel, aby se udržovala příjemná kvalita vzduchu v interiéru.

Pokud použijete tlačítko pro neobsazené sedadlo spolujezdce, sníží se spotřeba energie.

Když stisknete tlačítko odmrazování čelního okna, abyste odstranili námrazu, vzduch fouká z levé a pravé strany čelního okna, i kdyby bylo stisknuto tlačítko POUZE ŘIDIČ.

Režim Multi Air (je-li ve výbavě)





ONX4050128

Pokud stisknete tlačítko režimu Multi Air, jemný vánek z větracích výdechů zajistí příjemné prostředí.

Pokud je stisknuto tlačítko režimu Multi Air, když jsou otáčky ventilátoru nad úrovní 4, sníží se na úroveň 3.

OFF

Pokud tlačítko stisknete ještě jednou, systém se vrátí do předchozího režimu Multi Air. Pokud stisknete tlačítko volby režimu, systém pracuje podle změněného směru proudění vzduchu.

Činnost systému

Ventilace

1. Zvolte režim proudění vzduchu do tváře .
2. Nastavte režim přívodu venkovního (čerstvého) vzduchu.
3. Nastavte ovladač teploty vzduchu na požadovanou hodnotu.
4. Nastavte ovladač otáček ventilátoru na požadovanou hodnotu.

Topení

1. Zvolte režim proudění vzduchu do tváře .
2. Nastavte režim přívodu venkovního (čerstvého) vzduchu.
3. Nastavte ovladač teploty vzduchu na požadovanou hodnotu.
4. Nastavte ovladač otáček ventilátoru na požadovanou hodnotu.
5. Pokud je to žádoucí, zapněte klimatizaci a ovladačem teploty nastavte vytápění, čímž vysušíte vzduch před jeho vstupem do prostoru pro cestující.

Pokud se čelní okno zamlžuje, stiskněte tlačítko odmrazování čelního okna.

Užitečné rady

- Chcete-li zabránit pronikání prachu nebo nepříjemného dýmu do interiéru vozidla skrze systém větrání, dočasně nastavte ovladač přívodu vzduchu do režimu vnitřní cirkulace vzduchu. Jakmile opustíte oblast se znečištěným vzduchem, nezapomeňte opět nastavit ovladač do režimu přívodu čerstvého vzduchu. To pomůže řidiči udržet pozornost a pohodlí ve vozidle.
- Abyste předešli zamlžení čelního okna, nastavte ovladač přívodu vzduchu do režimu přívodu venkovního (čerstvého) vzduchu a otáčky ventilátoru do požadované polohy, zapněte klimatizaci a teplotu nastavte ovladačem na požadovanou hodnotu.

Klimatizace

Klimatizační systémy HYUNDAI jsou plněny chladivem R-134a nebo R-1234yf.

1. Nastartujte motor. Stiskněte tlačítko klimatizace.
2. Zvolte režim proudění vzduchu do tváře .
3. Nastavte ovladač přívodu vzduchu dočasně do režimu vnitřní cirkulace vzduchu, aby se prostor pro cestující rychle ochladil. Když je v prostoru pro cestující dosaženo požadované teploty, přepněte ovladač přívodu vzduchu zpět do režimu přívodu venkovního (čerstvého) vzduchu.
4. Nastavte otáčky ventilátoru a teplotu za účelem udržení maximálního komfortu.

Informace



Vaše vozidlo je plněné médiem R-134 nebo R1234yf podle zákonů ve vaší zemi, platných v době výroby. Informace, jaké chladivo je ve vašem vozidle, naleznete na štítku v motorovém prostoru. Podrobnosti o umístění štítku klimatizace naleznete v kapitole 8.

POZNÁMKA

- Systém chlazení mohou opravovat pouze školení a certifikovaní technici, kteří zajistí jeho správný a bezpečný provoz.
- Systém chlazení je potřeba opravovat v dobře větraném prostoru.
- Výparník (cívka chlazení) se nikdy nesmí nahrazovat dílem vyjmutým z ojetého nebo poškozeného vozidla. Nové výparníky MAC musí mít certifikaci (a štítek) potvrzující, že vyhovují normě SAE J2842.

POZNÁMKA

- Když používáte klimatizaci, bedlivě sledujte teploměr, pokud jedete do kopce nebo v husté dopravě a teploty venku jsou vysoké. Provoz klimatizace může způsobit přehřátí motoru. Dál použijte ventilátor, ale vypněte klimatizaci, pokud teploměr indikuje přehřátí motoru.
- Při otevření oken za vlhkého počasí může při klimatizování dojít ke kondenzaci vody ve vozidle. Protože větší kapky vody mohou způsobit poškození elektrických zařízení, klimatizace by měla být používána pouze při zavřených oknech.

Rady k používání klimatizace

- Pokud bylo vozidlo zaparkované na přímém slunci za horkého počasí, na krátkou dobu otevřete okna, aby horký vzduch zevnitř mohl uniknout ven.
- Po dostatečném ochlazení přepněte z režimu vnitřní cirkulace vzduchu zpět na režim přívodu čerstvého vzduchu.
- Chcete-li snížit zamlžení oken zevnitř za deštivých či vlhkých dní, snižte vlhkost uvnitř vozidla pomocí klimatizace se zavřenými okny a střešním oknem.
- Během provozu klimatizace můžete občas zaregistrovat drobné změny otáček motoru z důvodu zapínání a vypínání kompresoru klimatizace. Jde o normální projev funkce systému.
- Používejte klimatizaci alespoň jednou za měsíc, byť jen několik minut, abyste zajistili maximální výkon systému.
- Při používání klimatizace můžete zaregistrovat na zemi pod vozidlem na straně spolujezdce kapající čistou vodu (nebo dokonce kaluž). Jde o normální projev funkce systému.
- Jestliže používáte klimatizaci nadměrným způsobem, rozdíl mezi teplotou vnějšího vzduchu a čelního okna může způsobit zamlžení vnějšího povrchu okna a ztrátu výhledu. V takovém případě přepněte tlačítko volby režimu do polohy  a nastavte ovladač nastavení otáček ventilátoru na nejnižší rychlost.

Údržba systému

Kabinový vzduchový filtr

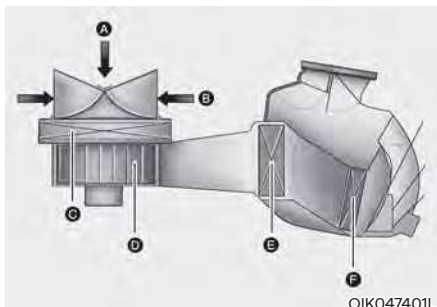

[A]: Vnější vzduch, [B]: Recirkulovaný vzduch
[C]: Kabinový vzduchový filtr, [D]: Ventilátor
[E]: Jádru výparníku, [F]: Jádru výměníku tepla

Vzduchový filtr klimatizace, instalovaný za schránkou před spolujezdcem, filtruje prach a další částice, které pronikají do vozidla zvenčí systémem topení a klimatizace.

Pokud se za nějakou dobu nashromáždí ve filtru prach a jiné nečistoty, množství vzduchu proudícího větracími průduchy se může snížit, a tím může docházet k zamlžování vnitřní strany čelního okna, i když máte nastaven režim přívodu čerstvého vzduchu zvenčí.

Pokud k tomu dochází, doporučujeme nechat vyměnit vzduchový filtr klimatizace u autorizovaného opravce HYUNDAI.

Informace

- **Vyměňte filtr v souladu s plánem údržby. Pokud je vůz provozován za ztížených podmínek, jako na prašných cestách nebo na cestách s nepevným povrchem, je nutné výměnu vzduchového filtru klimatizace provádět častěji.**
- **Pokud se průtok vzduchu výrazně sníží, doporučujeme nechat systém zkontrolovat u autorizovaného opravce HYUNDAI.**

Kontrola množství chladiva v klimatizaci a maziva v kompresoru

Pokud je množství chladiva malé, výkonnost klimatizace může být omezená. Přeplnění rovněž snižuje výkon klimatizace.

Pokud tedy zjistíte abnormální funkci, doporučujeme vám nechat tento systém zkontrolovat u autorizovaného opravce HYUNDAI.

POZNÁMKA

Je důležité, aby byl použit správný typ a množství oleje a chladiva. Jinak může dojít k poškození kompresoru a abnormálnímu chodu systému. Abyste předešli poškození, servis systému klimatizace vašeho vozidla by měli provádět pouze vyškolení a certifikovaní technici.

VÝSTRAHA

Vozidla vybavená chladivem R-134a



Protože toto chladivo se používá při velmi vysokém tlaku, smí systém klimatizace opravovat pouze vyškolení a certifikovaní technici.

Veškerá chladiva musí odebírána pomocí náležitého vybavení. Vypouštění chladiva přímo do atmosféry je škodlivé pro lidské zdraví a životní prostředí. Nedodržení těchto varování může vést k vážným úrazům.

VÝSTRAHA

Vozidla vybavená chladivem R-1234yf



Protože toto chladivo je mírně hořlavé a používá se při velmi vysokém tlaku, smí servis systému klimatizace provádět pouze vyškolení a certifikovaní technici. Je důležité používat správný typ a množství oleje i chladiva.

Veškerá chladiva musí odebírána pomocí náležitého vybavení. Vypouštění chladiva přímo do atmosféry je škodlivé pro lidské zdraví a životní prostředí. Nedodržení těchto varování může vést k vážným úrazům.



ONX4050071

Štítek chladiva klimatizace

Informace, jaké chladivo je ve vašem vozidle, naleznete na štítku v motorovém prostoru.

■ Příklad

- Typ A

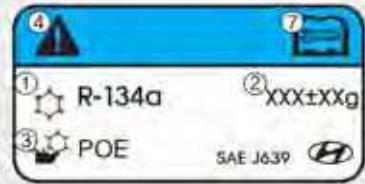

OHYK059003

- Typ B



OHYK059002



Symbols a specifikace týkající se chladiva klimatizace znamenají následující:

1. Klasifikace chladiva
2. Množství chladiva
3. Klasifikace maziva kompresoru
4. Pozor
5. Hořlavé chladivo
6. Servis systému klimatizace smí provádět pouze registrovaný technik
7. Dílenská příručka

ODMRAZENÍ A ODMĚZENÍ ČELNÍHO OKNA

VÝSTRAHA

Vyhřívání čelního okna

Nepoužívejte polohu  v průběhu ochlazování za extrémně vlhkého počasí. Rozdíl mezi teplotou venku a teplotou čelního okna může způsobit zamrznutí vnější strany čelního okna, a tedy zhoršení výhledu, které může způsobit nehodu s následkem vážného úrazu nebo smrti. V tomto případě nastavte tlačítko volby režimu do polohy  a ovladač nastavení otáček ventilátoru na nižší otáčky.

- Chcete-li docílit maximální účinnosti odmrazování, nastavte ovladač teploty na nejvyšší hodnotu a otáčky ventilátoru na nejvyšší rychlost.
- Pokud je během odmrazování nebo odmrazování žádoucí proudění horkého vzduchu na podlahu, nastavte režim podlaha-odmrazení.
- Před jízdou odstraňte veškerý sníh a led z čelního okna, zadního okna, vnějších zpětných zrcátek a všech bočních oken.
- Odstraňte veškerý sníh a led z kapoty a sacích otvorů vzduchu v mřížce kapoty, abyste zlepšili účinnost topení a odmrazování a omezili pravděpodobnost zamrznutí vnitřní strany čelního okna.

POZNÁMKA

Je-li motor po nastartování studený, může chvíli trvat, než se vzduch proudící z klimatizace zahřeje.

Automatická klimatizace

Odmrzení vnitřní strany čelního okna

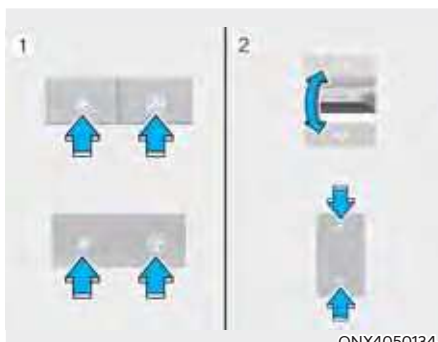

1. Zvolte požadovanou rychlost ventilátoru.
2. Zvolte požadovanou teplotu.
3. Stiskněte tlačítko odmrazování ().
4. Klimatizace se zapne podle detekované venkovní teploty, režim přívodu venkovního (čerstvého) vzduchu a vyšší otáčky ventilátoru se nastaví automaticky.

Pokud se režim přívodu venkovního (čerstvého) vzduchu a vyšší otáčky ventilátoru nenastaví automaticky, nastavte příslušný ovladač ručně.

Je-li zvolena poloha , nižší otáčky ventilátoru se nastaví na vyšší.

Odmrazení vnější strany čelního okna

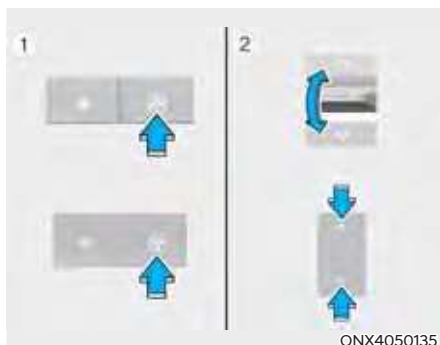

1. Nastavte maximální otáčky ventilátoru.
2. Nastavte ovladač teploty vzduchu na maximální hodnotu (HI).
3. Stiskněte tlačítko odmrázování (☂).
4. Klimatizace se zapne podle detekované venkovní teploty a bude automaticky zvolen režim přívodu venkovního (čerstvého) vzduchu.

Je-li zvolena poloha ☂, nižší otáčky ventilátoru se nastaví na vyšší.

Odmrazování zadního okna

POZNÁMKA

Abyste předešli poškození vodivých prvků odmrázování zadního okna přilepených k vnitřní straně zadního okna, nikdy nepoužívejte k čištění okna ostré předměty nebo čisticí prostředky obsahující brusivo.

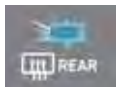

Zadní okno je vyhříváno za účelem odstranění námrazy, zamlžení a tenké vrstvy ledu z vnitřní a vnější strany, když běží motor.

- Pokud chcete aktivovat odmrázování zadního okna, stiskněte tlačítko odmrázování zadního okna na středovém ovládacím panelu. Kontrolka v tlačítku odmrázování zadního okna se rozsvítí, když je odmrázování zapnuté.
- Pokud chcete odmrázování zadního okna vypnout, stiskněte znovu tlačítko odmrázování zadního okna.

i Informace

- Pokud je na zadním okně silná vrstva sněhu, omeťte ji před zapnutím odmrázování zadního okna.
- Odmrazování zadního okna se vypne po cca 20 minutách nebo po přepnutí tlačítka start/stop motoru do polohy OFF.

Odmrazování vnějších zpětných zrcátek (pokud je ve výbavě)

Pokud je váš vůz vybaven odmrázováním vnějších zpětných zrcátek, bude odmrázování v činnosti při zapnutém odmrázování zadního okna.

DALŠÍ FUNKCE KLIMATIZACE

Systém automatického odmlžování (je-li ve výbavě)



Systém automatického odmlžování snižuje pravděpodobnost zamřžování vnitřní strany čelního okna tím, že automaticky snímá vlhkost na vnitřní straně čelního okna.

Systém automatického odmlžování funguje při zapnutém topení nebo klimatizování.

i Informace

Systém automatického odmlžování nemusí správně fungovat, jestliže je vnější teplota pod -10°C .

Je možné zapnout systém automatického odmlžování i při vypnuté klimatizaci.

Zapnutí a vypnutí systému automatického odmlžování

Systém klimatizace

Stiskněte tlačítko odmrazování čelního okna na 3 sekundy s tlačítkem start/stop motoru v poloze ON. Když je systém automatického odmlžování vypnutý, blikne 3krát symbol ADS OFF a na informačním displeji klimatizace se zobrazí ADS OFF.

Když je systém automatického odmlžování zapnutý, blikne symbol ADS OFF 6krát bez signálu.

Multimediální systém

Systém automatického odmlžování lze zapnout a vypnout výběrem možnosti „Setup → Vehicle Settings → Climate → Defog/Defrost Options → Auto Defog“ na obrazovce multimediálního systému.

Podrobné informace naleznete v samostatně dodávané příručce k multimediálnímu systému.

i Informace

- Pokud se klimatizaci zapnutou systémem automatického odmlžování pokusíte vypnout, blikne indikátor 3krát a klimatizace se nevypne.
- Abyste zachovali účinnost systému automatického odmlžování, nevybírejte režim vnitřní cirkulace vzduchu, když je tento systém v provozu.
- Když je systém automatického odmlžování v činnosti, jsou deaktivovány ovladač otáček ventilátoru, ovladač nastavení teploty a ovladač přívodu vzduchu.

POZNÁMKA

Nedemontujte kryt snímače v horní části čelního okna.

Mohlo by dojít k poškození součástí systému, které by nemuselo být kryto zárukou na vaše vozidlo.

Automatické odvlhčování (je-li ve výbavě)

Režim vnitřní cirkulace vzduchu se kvůli zvýšení kvality vzduchu v kabině a omezení zamřžování předního okna po zhruba 5 až 30 minutách automaticky vypne, v závislosti na vnější teplotě, a nastaví se režim přívodu venkovního (čerstvého) vzduchu.

Zapnutí a vypnutí automatického odvlhčování

Multimediální systém

Automatické odvlhčování lze zapnout a vypnout výběrem možnosti „Setup → Vehicle Settings → Climate → Automatic Ventilation → Auto Dehumidify“ na obrazovce multimediálního systému.

Podrobné informace naleznete v samostatně dodávané příručce k multimediálnímu systému.

Recirkulace vzduchu při použití kapaliny do ostřikovače (je-li ve výbavě)

Při použití ostřikovače čelního okna se automaticky aktivuje režim vnitřní cirkulace vzduchu, aby se omezilo vniknutí nežádoucího zápachu kapaliny do ostřikovačů do kabiny.

Při přepnutí do režimu vnitřní cirkulace vzduchu může do vozidla proudit nepříjemný zápach.

Za chladného počasí se však nemusí režim vnitřní cirkulace vzduchu aktivovat, aby se nezamřžovalo čelní okno.

Zapnutí nebo vypnutí aktivace systému při použití kapaliny do ostřikovačů

Multimediální systém

Funkci aktivace systému při použití kapaliny do ostřikovačů lze zapnout a vypnout výběrem možnosti „Setup → Vehicle Settings → Climate → Recirculate Air → Activate upon Washer Fluid Use (nebo Interlocking washer fluid)“ na obrazovce multimediálního systému.

Podrobné informace naleznete v samostatně dodávané příručce k multimediálnímu systému.

Vnitřní cirkulace vzduchu a střešní okno (je-li ve výbavě)

Když je otevřeno střešní okno, režim přívodu venkovního (čerstvého) vzduchu se zvolí automaticky. Pokud v takové situaci stisknete tlačítko volby režimu přívodu vzduchu, zvolí se režim vnitřní cirkulace vzduchu, ale po 3 minutách se vrátí zpět do režimu přívodu venkovního (čerstvého) vzduchu. Když je střešní okno zavřené, poloha přívodu vzduchu se vrátí do původně zvolené polohy.

Automatické funkce využívající nastavení klimatizace (pro sedadlo řidiče)

Teplota vyhřívání sedadla řidiče, ventilace sedadla a vyhřívání volantu jsou řízeny automaticky podle vnitřní a venkovní teploty vozidla, když motor běží.

Po použití těchto funkcí je nutno je zapnout v nabídce Nastavení na obrazovce multimediálního systému. Zvolte:

- Setup → Vehicle Settings → Seat → Heated/Ventilated Features → Heated/Ventilated Features → Auto. Controls That Use Climate Control Settings

Podrobnosti o systému automatického řízení komfortu naleznete v pasáži „Vyhřívání sedadel“ a „Ventilování sedadel“ v kapitole 3 a v části „Vyhřívání volantu“ v kapitole 5.

ÚLOŽNÝ PROSTOR

VÝSTRAHA

Ve vozidle nikdy neskladujte zapalovače, tlakové nádoby na propan-butan nebo jiné hořlavé/výbušné materiály. Tyto položky se mohou vznítit, pokud je vozidlo vystavené vysokým teplotám po delší dobu.

VÝSTRAHA

Během jízdy mějte kryty úložných prostorů VŽDY bezpečně uzavřené. Předměty ve vozidle se pohybují stejně rychle jako vozidlo. Když musíte rychle zastavit či zatočit nebo dojde-li k nehodě, předměty mohou z úložných prostorů vylétnout a způsobit poranění, když zasáhnou řidiče nebo cestující.

POZNÁMKA

Abyste předešli možnému odcizení, nenechávejte cenné věci v úložných prostorách.

Úložný prostor ve středové konzole



Otevření:
Stiskněte tlačítko.

Schránka před spolujezdcem



Otevření:
Zatáhněte za páčku.

VÝSTRAHA

Schránka před spolujezdcem musí být vždy zavřená, pokud ji právě nepoužíváte. Otevřená schránka před spolujezdcem může spolujezdci způsobit vážné poranění při nehodě, i když má zapnutý bezpečnostní pás.

Úložný prostor pod podlahou zavazadlového prostoru (je-li ve výbavě)



Do schránky můžete uložit lékárničku, výstražný trojúhelník (přední zásobník), nářadí, atd., aby byly snadno přístupné.

- Uchopte madlo na krytu a zvedněte jej.

PRVKY V INTERIÉRU

Držák nápojů



Do držáků nápojů je možné vložit pohárky nebo malé plechovky s nápoji.

VÝSTRAHA

- Používáte-li držák nápojů, vyhýbejte se prudkým rozjezdům a brzdění, aby se nápoj nevyliil. Pokud se horká tekutina vylíje, můžete se popálit. Popálený řidič může ztratit kontrolu nad vozidlem a způsobit nehodu.
- Nedávejte do držáku za jízdy nepříkryté nebo nezabezpečené šálky, láhve, plechovky atd. s horkými nápoji. V případě prudkého zastavení nebo nehody mohou způsobit zranění.
- Do držáků vkládejte pouze měkké šálky. Tvrdé předměty vás mohou v případě nehody zranit.

VÝSTRAHA

Nevystavujte plechovky nebo láhve přímému slunečnímu svitu a nedávejte je do vozidla, ve kterém je vysoká teplota. Mohou explodovat.

POZNÁMKA

- Za jízdy mějte nápoje uzavřené, aby se nemohly vylít. Když se tekutina vylíje, může vniknout do elektrických/elektronických systémů vozidla a poškodit elektrická/elektronická zařízení.
- Při čištění rozlité tekutiny nepoužívejte proud horkého vzduchu pro vyfouknutí tekutiny nebo sušení držáku. Může dojít k poškození interiéru.

Popelník (pokud je ve výbavě)



Chcete-li popelník použít, otevřete kryt.

Čištění popelníku:

Plastová nádoba se vyjme zvednutím nahoru po otočení krytu proti směru otáčení hodinových ručiček a vytažením ven.

VÝSTRAHA

Pokud vložíte hořící cigaretu nebo zápalku do popelníku, kde jsou hořlavé materiály, může dojít k požáru.

Sluneční clona

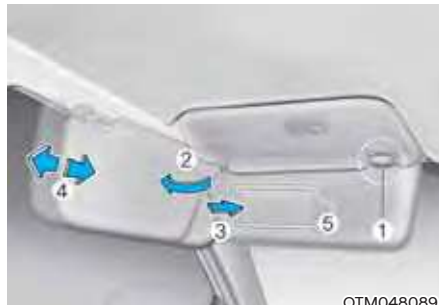

Pokud chcete sluneční clonu použít, stáhněte ji dolů.

Pokud chcete sluneční clonu použít ke stínění slunečního světla z bočního okna, stáhněte ji dolů, uvolněte ze spony (1) a otočte do strany (2) směrem k oknu.

Pokud chcete použít kosmetické zrcátko, stáhněte clonu dolů a posuňte kryt zrcátka (3).

Nastavte sluneční clonu podle potřeby dopředu nebo dozadu (4) (je-li ve výbavě). Držák (5) slouží k uchycení malých lístků.

Bezpečně zavřete kryt kosmetického zrcátka a po použití otočte sluneční clonu do její původní polohy.

VÝSTRAHA

Z důvodu vaší bezpečnosti si nezakrývejte výhled při používání sluneční clony.

POZNÁMKA

Sponu (5) vedle kosmetického zrcátka ve sluneční cloně lze použít k přichycení lístků za mýto nebo lístků z parkovacího automatu. Lístky vkládejte do držáku opatrně, abyste jej nepoškodili. Nedávejte do držáku lístků více lístků zároveň. Přídržná spona by se mohla poškodit.

Elektrická zásuvka



Elektrická zásuvka je určena pro napájení mobilních telefonů a jiných zařízení určených pro provoz na napájení z elektrického systému vozidla. Příkon zařízení nesmí překročit 180 W při běžícím motoru.

VÝSTRAHA

Předcházejte zásahu elektrickým proudem. Nevkládejte do elektrické zásuvky prst nebo jiné cizí předměty (špendlík atd.) a nedotýkejte se jí mokrou rukou.

POZOR

Aby nedošlo k poškození zásuvek:

- Zásuvku používejte pouze u běžícího motoru a po použití vyjměte zástrčku příslušenství. Používání příslušenství po delší dobu při vypnutém motoru by mohlo mít za následek vybití akumulátoru.
- Používejte pouze 12V elektrické příslušenství s příkonem do 180 W.
- Pokud používáte elektrickou zásuvku, nastavte klimatizaci nebo topení na nejnižší provozní úroveň.
- Pokud zásuvku nepoužíváte, zavřete krytku zásuvky.
- Některá elektrická zařízení mohou způsobit rušení elektroniky při připojení do elektrické zásuvky ve vozidle. Tato zařízení mohou způsobovat nadměrné rušení zvuku a závady v jiných elektronických systémech nebo zařízeních používaných ve vašem vozidle.
- Zástrčku zasuňte co nejdále. Při nesprávném kontaktu se může zástrčka přehřát a přepálit se pojistka.
- Do zásuvky zapojujte pouze taková zařízení s vlastní baterií, která mají ochranu proti zpětnému proudu. Proud z baterie zařízení může téci do elektrických/elektronických systémů vozidla a narušit jejich provoz.

Nabíječka USB



Nabíječka USB je určena k nabíjení baterií v malých elektrických zařízeních pomocí kabelu USB.

Elektrická zařízení lze nabíjet pouze s tlačítkem start/stop motoru v poloze ACC nebo ON (případně START).

Stav nabíjení zařízení lze sledovat na zařízení samotném.

Po použití odpojte kabel USB z portu USB.

- Chytrý telefon nebo tablet se mohou během nabíjení zahřát. Nicméně to neznamena poruchu systému nabíjení.
- Chytrý telefon nebo tablet s jiným způsobem nabíjení nelze řádně nabít. V takovém případě použijte speciální nabíječku svého zařízení.
- Nabíjecí terminál slouží pouze k nabíjení elektrických zařízení. Nabíjecí terminál nepoužívejte ani k zapnutí audiosystému ani k přehrávání médií na multimediálním systému.

Bezdrátové nabíjení chytrého telefonu (je-li ve výbavě)



[A]: Kontrolka, [B]: Nabíjecí podložka

Některé modely vozidla jsou vybaveny bezdrátovou nabíječkou chytrého telefonu.

Systém je k dispozici, když jsou zavřeny všechny dveře a když je tlačítko start/stop motoru v poloze ON (nebo START).

Nabíjení chytrého telefonu

Systém bezdrátového chytrého telefonu nabíjí pouze chytré telefony s technologií Qi (Ⓚ). Pro ověření, zda váš chytrý telefon podporuje technologii Qi, si přečtěte štítek na krytu příslušenství chytrého telefonu nebo navštivte webové stránky výrobce vašeho chytrého telefonu.

Bezdrátové nabíjení začne, jakmile položíte chytrý telefon se zapnutou technologií Qi na jednotku bezdrátového nabíjení.

1. Z nabíjecí jednotky odstraňte všechny ostatní předměty včetně chytrého klíčku. Pokud nedodržíte tento pokyn, může se proces bezdrátového nabíjení přerušit. Položte chytrý telefon doprostřed nabíjecí podložky.
2. Když se chytrý telefon nabíjí, kontrolka svítí oranžově. Po nabití začne svítit modře.
3. Funkci bezdrátového nabíjení lze zapnout či vypnout v nabídce Nastavení na sdruženém přístroji. Zvolte:
 - Setup → User settings → Convenience → Wireless Charging

Když se chytrý telefon nenabíjí:

- Mírně změňte polohu chytrého telefonu na nabíjecí podložce.
- Ujistěte se, že kontrolka svítí oranžově.

Při poruše systému bezdrátového nabíjení začne kontrolka po dobu 10 sekund blikat oranžově.

V takovém případě dočasně přerušete proces nabíjení a poté se znovu pokuste nabít svůj chytrý telefon.

Systém vydá varování prostřednictvím hlášení na displeji LCD, jestliže je chytrý telefon po vypnutí vozidla a otevření předních dveří stále položen na bezdrátové nabíjecí jednotce.

V případě chytrých telefonů některých výrobců vás systém nemusí varovat, když chytrý telefon necháte na bezdrátové nabíjecí jednotce. Důvodem jsou určité parametry chytrého telefonu, nikoli porucha bezdrátového nabíjecího systému.

POZNÁMKA

- Systém bezdrátového nabíjení chytrého telefonu nemusí podporovat některé chytré telefony, které nejsou ověřeny pro standard Qi (Qi).
- Pro dosažení optimální účinnosti nabíjení pokládejte chytrý telefon doprostřed nabíjecí podložky. Jestliže je chytrý telefon umístěn mírně na jednu stranu, může dojít ke snížení intenzity nabíjení a v některých případech i k zahřívání telefonu.
- V některých případech se může proces bezdrátového nabíjení dočasně zastavit, když je používán chytrý klíček, např. při startování vozidla nebo odemykání či zamykání dveří apod.
- U některých chytrých telefonů se po plném nabití nemusí barva kontrolky nabíjení změnit na modrou.
- Proces bezdrátového nabíjení se může dočasně zastavit, když se uvnitř systému bezdrátového nabíjení chytrého telefonu abnormálně zvýší teplota. Proces bezdrátového nabíjení se znovu spustí, když teplota poklesne na určitou úroveň.
- Proces bezdrátového nabíjení se může dočasně zastavit, když se mezi systémem bezdrátového nabíjení chytrého telefonu a chytrým telefonem nachází kovový předmět, například mince.
- Při nabíjení určitých chytrých telefonů s funkcí vlastní ochrany se rychlost bezdrátového nabíjení může snížit a bezdrátové nabíjení se může i zastavit.
- Má-li chytrý telefon masivní kryt, nemusí být bezdrátové nabíjení možné.
- Není-li chytrý telefon v plném kontaktu s nabíjecí podložkou, nemusí bezdrátové nabíjení fungovat správně.
- Některé magnetické předměty, jako jsou kreditní karty, telefonní karty, nebo železniční jízdenky, se mohou poškodit, jsou-li během nabíjení ponechány společně s chytrým telefonem.
- Když je na nabíjecí podložku položen chytrý telefon nepodporující funkci bezdrátového nabíjení nebo kovové předměty, může se ozvat slabý zvuk. Tento slabý zvuk je způsoben tím, že vozidlo rozpoznává kompatibilitu předmětu položeného na nabíjecí podložku. To nijak neovlivní vaše vozidlo ani chytrý telefon.

Informace

Nabíjení se zastaví také v případě, že je spínač zapalování v poloze OFF.

Hodiny

Hodiny lze nastavit z multimediálního systému.

Podrobné informace naleznete v samostatně dodávané příručce k multimediálnímu systému.

VÝSTRAHA

Hodiny nenastavujte během jízdy. Způsobilo by to nepozornost při jízdě, což může vést k nehodě s následkem úrazu nebo smrti.

Háček na šaty



Tyto háčky nejsou určeny k pověšení velkých nebo těžkých předmětů.

VÝSTRAHA



Nevěste na háček ramínka nebo jiné tvrdé předměty, pouze oděvy. Nevkládejte do kapes oděvů těžké, ostré nebo křehké předměty. V případě nehody nebo při naplnění hlavových airbagů může dojít k poškození vozidla nebo ke zranění osob.

Ukotvení koberečků

VŽDY používejte podlahové ukotvení a připevněte k němu rohožky. Kotvy na podlaze vpředu udrží podlahové rohožky na místě.

VÝSTRAHA

Nepokládejte na koberečky další podložky či rohože. Použijete-li koberečky do každého počasí, odstraňte před jejich položením kobercové podlahové rohože. Používejte pouze koberečky určené k upevnění do úchytů.

VÝSTRAHA

Pokud instalujete JAKÉKOLI rohožky do vozidla, je nutné dodržovat následující.

- Před upevněním koberečku ke koberci podlahy vpředu odstraňte z koberce ochrannou fólii. V opačném případě by se mohl kobereček po ochranné fólii volně pohybovat a mohlo by to způsobit nezamýšlené brzdění nebo akceleraci.
- Zajistěte, aby rohožky byly na podlaze řádně zajištěny prostřednictvím ukotvení.
- Nepoužívejte ŽÁDNÉ rohožky, které není možné řádně upevnit k ukotvení ve vozidle.
- Nevrstvěte rohožky na sobě (např. univerzální pryžovou rohožku na kobercové rohožce). Na každé místo lze instalovat pouze jednu rohožku.

DŮLEŽITÉ – váš vůz byl vyroben s ukotvením pro podlahové rohože na straně řidiče, které je určeno pro bezpečné přidržení podlahových rohoží na místě. Aby se předešlo narušení obsluhy pedálů, společnost HYUNDAI doporučuje, aby byly instalovány pouze rohožky HYUNDAI, které jsou navrženy pro vaše vozidlo.

Boční záclonka (je-li ve výbavě)



Používání boční záclonky:

1. Vytáhněte záclonku za háček (1).
2. Přichyťte záclonku po obou stranách háčku.

POZOR

- Vždy přichyťte záclonku po obou stranách háčku. V případě přichycení pouze jedné strany boční záclonky by mohlo dojít k jejímu poškození.
- Dbejte, aby se mezi vozidlo a boční záclonku nedostal žádný cizí materiál. Záclonku pak nelze vytáhnout.

Síť na zavazadla



Abyste zajistili předměty v zavazadlovém prostoru, můžete použít čtyři držáky umístěné v bočním obložení zavazadlového prostoru a upevnit do nich síť na zavazadla.

Dbejte, aby byla síť na zavazadla bezpečně uchycena k držákům v panelu zavazadlového prostoru.

Potřebujete-li síť na zavazadla, doporučujeme vám kontaktovat autorizovaného opravce HYUNDAI.

VÝSTRAHA

Dejte pozor na zranění očí. **NENAPÍNEJTE NADMĚRNĚ síť na zavazadla. VŽDY dbejte, aby váš obličej i tělo byly v případě uvolnění úchytu sítě mimo dráhu jejího odpružení. NEPOUŽÍVEJTE zavazadlovou síť, když popruh jeví viditelné známky opotřebení nebo poškození.**

Síť na zavazadla používejte pouze k zabránění posouvání lehkých předmětů v zavazadlovém prostoru.

Kryt zavazadlového prostoru (je-li ve výbavě)



Kryt zavazadlového prostoru používejte k zakrytí předmětů uložených v zavazadlovém prostoru.

Použití krytu zavazadlového prostoru



1. Zatáhněte kryt zavazadlového prostoru dozadu pomocí madla (1).
2. Vložte vodící čep (2) do otvoru (3).

Informace

Kryt zavazadlového prostoru vytahujte pomocí madla uprostřed, aby vodící čepy nemohly vypadnout z drážky.

Když se kryt zavazadlového prostoru nepoužívá:

1. Zatáhněte kryt dozadu a nahoru a uvolněte ho z drážek.
2. Kryt zavazadlového prostoru se automaticky zatáhne.

i Informace

Kryt zavazadlového prostoru se nemusí automaticky zatáhnout, nebyl-li zcela vytažen. Vytáhněte kryt zavazadlového prostoru až na doraz, a poté jej pomalu nechte zatáhnout.

POZNÁMKA

Nepokládejte na vytažený kryt zavazadlového prostoru žádná zavazadla, může dojít k jeho poškození.

! VÝSTRAHA

- Na kryt zavazadlového prostoru nepokládejte žádné předměty. V případě nehody nebo při brzdění by tyto předměty mohly být vrženy do prostoru v interiéru vozu a mohly by zranit cestující.
- Nikdy nenechte nikoho cestovat v zavazadlovém prostoru. Ten je určený pouze pro zavazadla.
- Udržujte vyvážení vozidla a těžké předměty nakládejte co nejvíce dopředu.

Demontáž krytu zavazadlového prostoru



1. Zatlačte jednu stranu krytu zavazadlového prostoru dovnitř, abyste stlačili pružinu a uvolnili kryt zavazadlového prostoru.
2. Když je pružina stlačená vytáhněte kryt zavazadlového prostoru ven.
3. Otevřete podlahu zavazadlového prostoru a kryt uložte v podlaze.

VNĚJŠÍ VÝBAVA

Střešní nosič (je-li ve výbavě)



Pokud má vozidlo střešní nosič, můžete uložit náklad na střechu vozidla.

POZNÁMKA

Je-li vozidlo vybaveno střešním oknem, musíte umístit náklad na střešní nosič tak, aby nepřekážel pohybu střešního okna.

POZNÁMKA

- Při převážení nákladu na střešním nosiči přijměte taková opatření, aby nedošlo k poškození střechy vozidla.
- Při převážení velkých předmětů na střešním nosiči se ujistěte, že nepřesahují celou délku a šířku střechy.

VÝSTRAHA

- V následujících technických údajích je uvedeno maximální zatížení střešních nosičů.

Rozdělte náklad na střešním nosiči co nejrovnoměrněji a pevně jej zajistěte.

STŘEŠNÍ NOSIČ	100 kg ROVNOMĚRNĚ ROZDĚLENO
---------------	-----------------------------------

Zatížení střešních nosičů nad specifikovaný hmotnostní limit může způsobit poškození vozidla.

- Těžiště vozidla se při naložení zavazadel na střešní nosič zvýší.

Vyvarujte se prudkých rozjezdů, brzdění, náhlých manévrů nebo jízdy vysokou rychlostí, protože by mohlo dojít ke ztrátě kontroly nad vozidlem nebo k jeho převrácení a k nehodě.

- Při přepravě nákladu na střešním nosiči vždy jezděte pomalu a zatáčky projíždějte opatrně.

Náhlé poryvy větru, způsobené počasím nebo předjížděcími vozidly, mohou působit na náklad uložený na střešním nosiči náhlým vztlakem. To platí zejména, když převážíte velké ploché předměty, jako jsou dřevěná prkna nebo matrace.

Může v důsledku toho dojít k pádu nákladu ze střešního nosiče a tím k poškození vašeho vozidla nebo vozidel ve vaší blízkosti.

- Abyste zabránili poškození nebo ztrátě nákladu ze střešního nosiče během jízdy, kontrolujte před vyjetím i častokrát během jízdy bezpečné upevnění nákladu.

MULTIMEDIÁLNÍ SYSTÉM

POZNÁMKA

- Pokud si na vůz nainstalujete vlastní světlomety typu HID, může docházet k narušení funkce audiosystému a elektroniky vozidla.
- Zabraňte kontaktu částí interiéru s chemickými látkami jako parfémy, kosmetické oleje, opalovací krémy, čističe ruku a osvěžovače vzduchu, mohou způsobit poškození nebo odbarvení.

Zdířka USB



Do zdířky USB můžete pomocí kabelu USB připojit audio zařízení.

i Informace

Pokud je přenosné audiozařízení připojeno do elektrické zásuvky, může být přehrávání rušeno. Pokud k tomu dojde, použijte napájecí zdroj přenosného audiozařízení.

Anténa

Anténa ve tvaru žraločí ploutve



ONX4050058

Anténa ve tvaru žraločí ploutve přijímá přenášená data. (Například: AM/FM, DAB, GPS).

Ovládací prvky dálkového ovládní audiosystému na volantu



OCN7050073L

POZNÁMKA

Nepoužívejte několik ovládacích tlačítek dálkového ovládní audiosystému současně.

HLASITOST (VOL + / VOL -) (1)

- Posunem ovladače VOLUME nahoru se hlasitost zvýší.
- Posunem ovladače VOLUME dolů se hlasitost sníží.

SEEK/PRESET (↗↘) (2)

Stisknete-li spínač SEEK/PRESET nahoru nebo dolů a přidržíte-li jej na 0,8 sekundy nebo déle, bude v následujících režimech fungovat takto:

- **Režim RADIO**
Bude fungovat jako tlačítko volby AUTO SEEK. Bude vyhledávat, dokud tlačítko neuvolníte.
- **Režim MEDIA**
Bude fungovat jako tlačítko FF/RW.

Stisknete-li spínač SEEK/PRESET nahoru nebo dolů, bude v následujících režimech fungovat takto:

- **Režim RADIO**
Bude fungovat jako tlačítko PRESET STATION UP/DOWN.
- **Režim MEDIA**
Bude fungovat jako tlačítko TRACK UP/DOWN.

MODE (3)

Stisknutím tlačítka MODE budete přepínat mezi režimy Radio a AUX.

MUTE (🔇) (4)

- Stisknutím tlačítka MUTE ztlumíte zvuk.
- Opětovným stisknutím tlačítka MUTE aktivujete zvuk.

i Informace

Podrobné informace o ovládacích tlačítkách audiosystému jsou uvedeny v samostatně dodávané příručce k multimedialnímu systému.

Multimedialní systém (je-li ve výbavě)

Podrobné informace naleznete v samostatně dodávané příručce k multimedialnímu systému.

Rozpoznávání hlasu



Podrobné informace naleznete v samostatně dodávané příručce k multimedialnímu systému.

Bezdrátová technologie Bluetooth®

■ Typ A



OCN7050075

■ Typ B

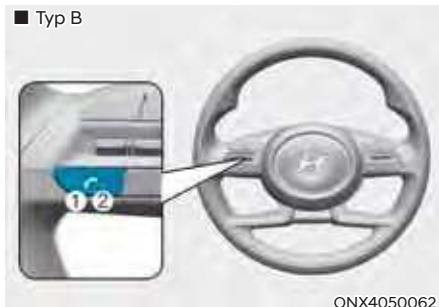

ONX4050062



ONX4E050174

- (1) Tlačítko pro volání/přijem hovorů
- (2) Tlačítko pro ukončení hovoru
- (3) Mikrofon

Podrobné informace naleznete v samostatně dodávané příručce k multimediálnímu systému.

POZOR

Abyste zabránili rozptýlení řidiče, nepokoušejte se nadměrně ovládat zařízení, když řídíte vozidlo. Mohlo by to vést k dopravní nehodě.

Jak funguje rádio ve vozidle

Přijem FM

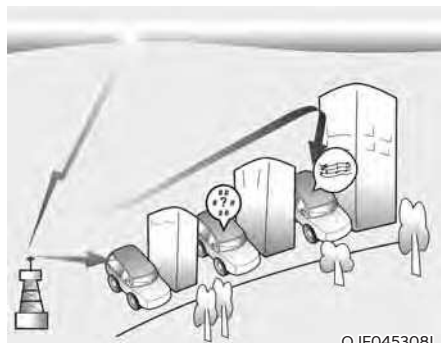

OJF045308L

Vysílače rozhlasových stanic vysílajících v rozsazích FM a AM jsou rozmístěny kolem města. Jejich signály zachytává anténa vašeho vozu. Z antény se signál přivádí do audiosystému, odkud se po úpravě a zesílení vede do reproduktorů.

Audiosystém vašeho vozidla je zkonstruován tak, aby za předpokladu příjmu kvalitního a silného signálu zajistil vysoce kvalitní reprodukci. Za určitých okolností však přijímaný signál není dostatečně silný nebo čistý.

Může to být způsobeno různými faktory, jako je vzdálenost od vysílače, blízkost rozhlasového vysílače jiné stanice, nebo přítomnost budov, mostů nebo jiných velkých terénních překážek v této oblasti.

Přijem AM (MW, LW)

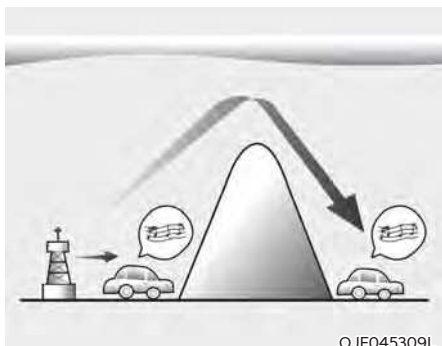

Přijem signálu v pásmu AM je možný z větší vzdálenosti než v FM. To je způsobeno nižší přenosovou frekvencí signálu v pásmu AM. Tyto dlouhé rádiové vlny s nízkou frekvencí jsou schopny lépe kopírovat zaoblení zeměkoule a nevyzařují pouze v přímém směru do atmosféry.

Kromě toho jsou tyto vlny schopny překonávat překážky, takže poskytují lepší plošné pokrytí signálem.

Rozhlasová stanice FM

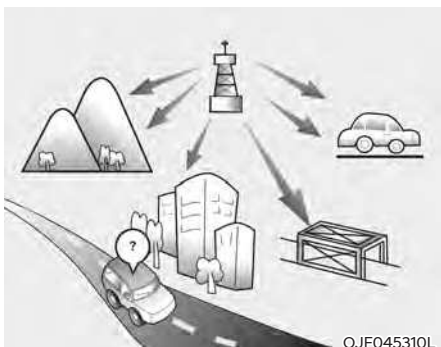

Signál v pásmu FM je vysílán na vyšší frekvenci a není schopný kopírovat zaoblení zeměkoule. Proto signál FM začíná v krátké vzdálenosti od vysílače slábnout. Přijem signálu v pásmu FM je také negativně ovlivňován budovami, horami nebo jinými překážkami. Tím může dojít ke zhoršení kvality poslechu a vy můžete nabýt dojem, že je chyba ve vašem audiosystému.

Následující stavy jsou naprosto normální a neznamenají poruchu přístroje:

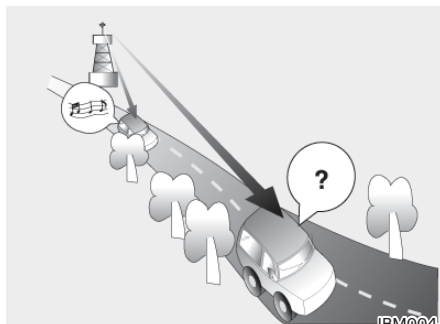

- Slábnutí – když se vaše vozidlo pohybuje od rozhlasového vysílače, signál slábne a zvuk začíná také slábnout. V této situaci doporučujeme naladit jinou stanici se silným signálem.
- Chvění, praskání – slabý FM signál nebo velké překážky mezi vysílačem a vaším audiosystémem mohou vyvolávat chvění nebo praskání. Částečného zlepšení můžete dosáhnout snížením úrovně vysokých tónů, dokud rušení nezmizí.

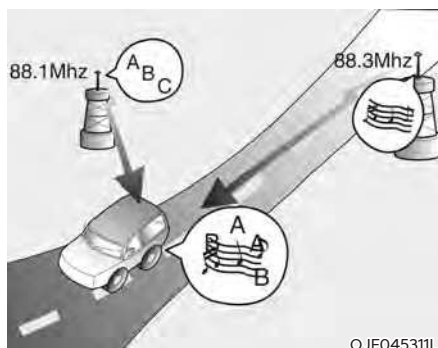

- Rušení jinými stanicemi – současně se slábnutím jednoho FM signálu se slábnutím jednoho FM signálu se může na příjmu objevit jiný, silnější signál, který je poblíž dříve naladěné frekvence. Audiosystém je nastaven tak, aby se automaticky přeladil na nejsilnější signál v těsné blízkosti nastaveného pásma. V tomto případě naladte na jinou stanici se silnějším signálem.
- Rušení odrazy (násobný signál) – pokud váš audiosystém přijímá současně signál z několika směrů, může se to projevit chvěním a zkrácením příjmu. Může to být způsobeno zachycením přímého a odraženého signálu téže stanice nebo příjmem signálů dvou stanic vysílajících na podobné frekvenci. V takovém případě naladte jinou stanici, dokud se situace nezlepší.

Použití mobilního telefonu nebo vysílačky

Při použití mobilního telefonu uvnitř vozu může v audiosystému docházet k rušení. Toto však neznamená poruchu audiosystému. V takovém případě umístěte mobilní telefon co nejdále od audiosystému.

POZNÁMKA

Při použití takových komunikačních systémů, jako je mobilní telefon nebo radiostanice uvnitř vozidla, musí být instalována samostatná vnější anténa. Pokud byste mobilní telefon a vysílačku používali pouze s interní anténou, mohlo by docházet k rušení elektrického systému vozidla a mohl by být negativně ovlivněn jeho bezpečný provoz.



VÝSTRAHA

Nepoužívejte mobilní telefon během jízdy. Zastavte na bezpečném místě, pokud chcete používat mobilní telefon.

iPod®

iPod® je registrovaná obchodní známka společnosti Apple Inc.

Bezdrátová technologie Bluetooth®

Název a logo Bluetooth® jsou registrované obchodní známky společnosti Bluetooth SIG, Inc. a veškeré jejich používání firmou HYUNDAI se řídí licencí.

Ostatní ochranné známky a obchodní názvy patří příslušným vlastníkům.

Pro používání bezdrátové technologie Bluetooth® je zapotřebí mobilní telefon podporující bezdrátovou technologii Bluetooth®.



6. Řízení vašeho vozidla

Před jízdou.....	6-4
Před nástupem do vozidla	6-4
Před nastartováním	6-4
Spínač zapalování	6-5
Zapalování pomocí klíčku	6-5
Tlačítko start/stop motoru	6-8
Automatická převodovka	6-13
Činnost automatické převodovky	6-13
Parkování	6-16
Hlášení na displeji LCD	6-17
Pádlový ovladač	6-18
Dobré jízdni návyky	6-18
Průvodce volnoběhem	6-20
Brzdový systém	6-21
Posilovač brzd.....	6-21
Indikátor opotřebení kotoučových brzd	6-22
Elektronická parkovací brzda (EPB)	6-22
Funkce Auto Hold.....	6-27
Protiblokovací systém brzd (ABS)	6-30
Elektronický stabilizační systém (ESC)	6-32
Řízení stability vozidla.....	6-34
Asistent stability přívěsu (TSA).....	6-35
Asistent rozjezdu do kopce (HAC).....	6-36
Signalizace nouzového brzdění (ESS).....	6-36
Multikolizní brzda (MCB)	6-37
Brzdový asistent (BAS).....	6-38
Asistent sjezdu ze svahu (DBC)	6-38
Správné návyky při brzdění	6-41

Pohon všech kol (4WD).....	6-42
Multi Terrain Control	6-42
Režim Multi Terrain Control.....	6-42
Činnost systému 4WD.....	6-43
Nouzová opatření	6-46
Snížení rizika převrácení	6-47
Systém elektronického řízení tlumičů	6-48
Porucha systému	6-48
Integrovaný systém řízení režimu jízdy	6-49
Speciální jízdní podmínky	6-51
Nebezpečné jízdní podmínky	6-51
Rozhoupání vozidla	6-51
Plynulé projíždění zatáček	6-52
Jízda v noci	6-52
Jízda v dešti	6-52
Jízda v zaplavených oblastech	6-53
Jízda po dálnici	6-53
Snížení rizika převrácení	6-53
Jízda v zimě	6-54
Jízda na sněhu nebo ledu	6-54
Zimní opatření	6-57
Tažení přívěsu (pro Evropu)	6-59
Co když se rozhodnete táhnout přívěs?.....	6-60
Tažné zařízení	6-63
Jízda s přívěsem	6-64
Údržba při tažení přívěsu	6-67
Hmotnost vozidla	6-68
Přetížení	6-68



VÝSTRAHA

Oxid uhelnatý (CO) je jedovatý. Jeho vdechování může způsobit bezvědomí a smrt.

Výfukové plyny obsahují oxid uhelnatý, který je neviditelný a bez zápachu.

Výfukové plyny nevdechujte.

Pokud kdykoliv ucítíte ve vozidle výfukové plyny, okamžitě otevřete okna. Vdechování CO může způsobit bezvědomí a smrt zadušením.

Ujistěte se, že je výfuková soustava na vašem vozidle v pořádku.

Komponenty výfukové soustavy by měly být kontrolovány při každém zvednutí vozidla na zvedáku, např. při výměně motorového oleje či za jiným účelem. Pokud zaregistrujete změnu zvuku výfuku nebo pokud přejedete nějaký předmět, který mohl zasáhnout podvozek vozu, nechte si výfukový systém co nejdříve zkontrolovat u autorizovaného opravce vozů HYUNDAI.

Nenechávejte motor běžet v uzavřeném prostoru.

Nechat motor běžet ve volnoběžných otáčkách v garáži, i když máte otevřená vrata, je nebezpečné. Nechte motor běžet jen tak dlouho, aby nastartoval a mohli jste vyjet z garáže.

Vyhnete se dlouhodobému chodu motoru ve volnoběžných otáčkách, jsou-li ve vozidle cestující.

Pokud musíte nechat motor běžet delší dobu ve volnoběžných otáčkách a ve voze musí zůstat cestující, zaparkujte na otevřeném prostranství, nastavte vždy ovladač přívodu vzduchu na přívod čerstvého vzduchu a ovladač ventilátoru nastavte na vysoké otáčky, aby byl do interiéru vozidla přiváděn čerstvý vzduch.

Otvory pro přívod vzduchu udržujte v čistotě.

Aby byla zajištěna správná funkce ventilační soustavy, je nutné, aby mřížka přívodu vzduchu před čelním oknem nebyla zanesena listy, sněhem, ledem či jinými nečistotami.

Musíte-li jet s otevřeným zavazadlovým prostorem:

Zavřete všechna okna.

Otevřete výdechy vzduchu v přístrojové desce.

Nastavte ovladač přívodu vzduchu na přívod čerstvého vzduchu zvenku, ovladač distribuce vzduchu do prostoru nohou nebo tváře a ovladač otáček ventilátoru nastavte na vysokou rychlost.

PŘED JÍZDOU

Před nástupem do vozidla

- Ujistěte se, že všechna okna, vnější zpětné(a) zrcátko(a) a vnější světla jsou čistá a nezakrytá.
- Odstraňte námrazu, sních i led.
- Vizually zkontrolujte nerovnoměrné opotřebování a poškození pneumatik.
- Podívejte se pod vozidlo, zda zde nejsou patrné známky nějakého úniku.
- Ujistěte se, že za vámi nejsou žádné překážky, pokud chcete couvat.

Před nastartováním

- Ujistěte se, že kapota, zavazadlový prostor i dveře jsou bezpečně zavřené a zamknuté.
- Nastavte polohu sedadel a volantu.
- Nastavte vnitřní a vnější zpětná zrcátka.
- Zkontrolujte, že svítí všechna světla.
- Zapněte si bezpečnostní pás. Zkontrolujte, zda-li mají všichni cestující zapnuté bezpečnostní pásy.
- Se spínačem zapalování v poloze ON zkontrolujte ukazatele a kontroly na přístrojové desce a hlášení na displeji.
- Zkontrolujte, že jsou všechny předměty, které převážíte, bezpečně uloženy či připoutány.



VÝSTRAHA

Aby nemohlo dojít k **VÁŽNÉMU** nebo **SMRTELNÉMU ZRANĚNÍ**, dodržujte následující opatření:

- **VŽDY** se připoutejte. Když je vozidlo v pohybu, všichni cestující musí být správně připoutáni bezpečnostními pásy. Další informace naleznete v pasáži „Bezpečnostní pásy“ v kapitole 3.
- **Vždy** jezděte opatrně. Předpokládejte, že ostatní řidiči nebo chodci mohou být neopatrní a dělat chyby.
- **Stále** věnujte pozornost řízení. Rozptylování řidiče může způsobit nehodu.
- **Nechte si dostatečný odstup** od vozidla před vámi.



VÝSTRAHA

NIKDY před jízdou nepijte alkohol ani neužívejte drogy.

Požívání alkoholu nebo konzumace drog jsou pro řízení nebezpečné a mohou vést k nehodě a k **ZÁVAŽNÉMU ZRANĚNÍ** nebo **SMRTI**.

Alkohol za volantem je každoročně jednou z hlavních příčin úmrtí na silnicích. Dokonce i malé množství alkoholu ovlivní vaše reakce, vnímání a úsudek. Pouhá jedna sklenice alkoholického nápoje může snížit vaši schopnost reagovat na měnící se podmínky a v případě tísne a doba vaší reakce se každou další sklenicí prodlužuje.

Jízda pod vlivem drog je stejně nebezpečná či dokonce nebezpečnější než jízda pod vlivem alkoholu.

Pravděpodobnost vážné nehody je mnohem větší, pokud pijete alkohol nebo berete drogy a řídíte. Pokud pijete alkohol nebo berete drogy, neříd'te. Nejezděte s řidičem, který pil alkohol nebo užil drogy. Zvolte si jiného řidiče nebo si zavolejte taxi.

SPÍNAČ ZAPALOVÁNÍ

VÝSTRAHA

Aby nemohlo dojít k **VÁŽNÉMU** nebo **SMRTELNÉMU ZRANĚNÍ**, dodržujte následující opatření:

- **NIKDY** nedovolte dětem ani jiným osobám, které nejsou seznámeny s obsluhou vozidla, aby se dotýkaly zapalování nebo souvisejících částí vozu. Může dojít k nečekanému a náhlému pohybu vozidla.
- **NIKDY** se nesnažte sahat na spínač zapalování nebo jiné ovládací prvky skrze volant, když je vozidlo v pohybu. Přítomnost ruky nebo paže ve volantu může způsobit ztrátu kontroly nad vozidlem a nehodu.

Zapalování pomocí klíčku (je-li ve výbavě)



OTM060051L

[A]: LOCK, [B]: ACC
[C]: ON, [D]: START

Při otevření předních dveří se osvětlí prostor kolem spínací skříňky za předpokladu, že není spínač zapalování v poloze ON. Jakmile zapnete zapalování, osvětlení ihned zhasne, případně zhasne po 30 sekundách od zavření dveří (je-li ve výbavě).

VÝSTRAHA

- **NIKDY** za jízdy nepřepínejte zapalování do polohy **LOCK** nebo **ACC** s výjimkou nouzových situací.
Vypne se motor a přestane pracovat posilovač řízení a brzd. To může vést ke ztrátě kontroly nad vozidlem a brzdné síly, což může způsobit nehodu.
- Než opustíte sedadlo řidiče, vždy se ujistěte, že je zařazena poloha **P** (parkování), zatáhněte parkovací brzdu a otočte spínač zapalování do polohy **LOCK**.
Pokud nejsou dodrženy tyto bezpečnostní pokyny, může dojít k neočekávanému pohybu vozidla.

POZNÁMKA

Nikdy nepoužívejte neoriginální kryty spínače zapalování. Může dojít k selhání během startování kvůli chybě v komunikaci.

Polohy spínače zapalování

Poloha spínače	Úkon	Poznámky
LOCK	Chcete-li otočit spínačem zapalování do polohy LOCK, zatlačte na klíček v poloze ACC a otočte jím do polohy LOCK. Klíček je možné ze zapalování vyjmout pouze v poloze LOCK. Zámek volantu chrání vozidlo před odcizením. (je-li ve výbavě)	
ACC	Lze používat určitá elektrická příslušenství. Volant se odemkne.	Nelze-li otočit spínačem zapalování do polohy ACC, otočte klíčkem a zároveň otáčejte volantem doleva a doprava a uvolněte napětí.
ON	Normální poloha klíčku po nastartování motoru. Lze používat všechny funkce vozidla a veškeré příslušenství. Když přepnete zapalování z polohy ACC do ON, lze zkontrolovat varovné kontrolky.	Nenechávejte zapalování v poloze ON, když neběží motor, aby se nevybíjel akumulátor.
START	Pokud chcete motor nastartovat, otočte spínač zapalování do polohy START. Po uvolnění se klíček vrátí do polohy ON.	Motor se bude startovat, dokud klíček neuvolníte.

Startování motoru



VÝSTRAHA

- Při řízení vašeho vozidla vždy používejte správnou obuv. Nevhodná obuv jako vysoké podpatky, lyžařské boty, sandály, žabky atd., může omezit schopnost řidiče ovládat pedály brzdy, akcelerace i spojky.
 - Nestartujte vozidlo se sešlápnutým pedálem akcelerace. Vozidlo se může náhle pohnout a způsobit nehodu.
 - Vyčkejte, dokud se otáčky motoru nedostanou na běžnou úroveň. V případě, že uvolníte brzdový pedál při vysokých otáčkách motoru, může se vozidlo náhle pohnout.
1. Ujistěte se, že je parkovací brzda zatažená.
 2. Ujistěte se, že je zařazena poloha P (parkování).
 3. Sešlápněte brzdový pedál.
 4. Otočte spínač zapalování do polohy START. Přidržte klíček (maximálně po dobu 10 sekund), dokud motor nenastartuje, a poté ho uvolněte.

i Informace

- Nečekejte ve stojícím vozidle, až se motor zahřeje.
Jeďte ihned s nízkými otáčkami motoru. (Vyhněte se prudkému zrychlování a zpomalování.)
- Vždy startujte s nohou na brzdovém pedálu. Nestartujte vozidlo se sešlápnutým pedálem akcelerace. Nepřetáčejte motor během zahřívání.

POZNÁMKA

Aby nedošlo k poškození vozidla:

- Nedržte klíček v zapalování v poloze START déle než 10 sekund. Před dalším pokusem počkejte 5 až 10 sekund.
- Neotáčejte spínač zapalování do polohy START, pokud již motor běží. Může se tím poškodit startér.
- Pokud to provoz a situace na silnici dovolí, můžete během jízdy zařadit polohu N (neutrál) a otočit spínač zapalování do polohy START za účelem opětovného nastartování motoru.
- Nestartujte motor roztačením nebo tažením vozidla.

Tlačítko start/stop motoru (je-li ve výbavě)



Jakmile se otevřou přední dveře, rozsvítí se tlačítko start/stop motoru a zhasne 30 sekund po zavření dveří.

VÝSTRAHA

Nouzové vypnutí vozidla:

Stiskněte a držte tlačítko start/stop motoru na více než dvě sekundy **NEBO** třikrát rychle stiskněte a uvolněte tlačítko start/stop motoru (během tří sekund).

Pokud se vozidlo stále pohybuje, můžete vozidlo nastartovat bez sešlápnutí brzdového pedálu – stisknutím tlačítka start/stop motoru se zařazenou polohou N (neutrál).

VÝSTRAHA

- **NIKDY** se nepokoušejte stisknout tlačítko start/stop motoru, když je vozidlo v pohybu, vyjma nouzové situace. Vozidlo se vypne a ztratí se výkon pro posilovač řízení a brzd. To může vést ke ztrátě kontroly nad vozidlem a brzdné síly, což může způsobit nehodu.
- Než opustíte sedadlo řidiče, vždy se ujistěte, že je zařazena poloha P (parkování), zatáhněte parkovací brzdu, přepněte tlačítko start/stop motoru do polohy OFF a vezměte chytrý klíček s sebou. Pokud nejsou dodrženy tyto bezpečnostní pokyny, může dojít k neočekávanému pohybu vozidla.
- Nikdy se nesnažte sahat na tlačítko start/stop motoru nebo jiné ovládací prvky skrz volant, když je vozidlo v pohybu. Přítomnost ruky nebo paže ve volantu může způsobit ztrátu kontroly nad vozidlem a nehodu.

Polohy tlačítka start/stop motoru

Poloha tlačítka	Úkon	Poznámka
OFF	Chcete-li vypnout motor, stiskněte tlačítko start/stop motoru při zařazené poloze P (parkování). Zámek volantu chrání vozidlo před odcizením. (je-li ve výbavě)	Jestliže není volant při otevření dveří řidiče správně zamknutý, zazní varovný zvuk.
ACC	Stiskněte tlačítko start/stop motoru, když je tlačítko v poloze OFF, aniž byste sešlápli brzdový pedál. Lze používat určitá elektrická příslušenství. Volant se odemkne.	Ponecháte-li tlačítko start/stop motoru v poloze ACC na dobu více než jedné hodiny, vypne se automaticky napájení příslušenství, aby se nevybíjel akumulátor. Pokud se volant neodemkne správně, tlačítko start/stop motoru nebude fungovat. Otáčejte volantem doleva a doprava, aby se uvolnilo napětí, a stiskněte tlačítko start/stop motoru.
ON	Stiskněte tlačítko start/stop motoru, když je tlačítko v poloze ACC, aniž byste sešlápli brzdový pedál. Před nastartováním motoru je možné zkontrolovat varovné kontrolky.	Nenechávejte tlačítko start/stop motoru v režimu ON, když neběží motor, aby se nevybíjel akumulátor.
START	Chcete-li nastartovat motor, sešlápněte brzdový pedál a stiskněte tlačítko start/stop motoru při zařazené poloze P (parkování) nebo N (neutrál). Z bezpečnostních důvodů startujte motor se zařazenou polohou P (parkování).	Pokud stisknete tlačítko start/stop motoru bez sešlápnutí brzdového pedálu, motor se nespustí a tlačítko start/stop motoru prochází následujícími fázemi: OFF → ACC → ON → OFF nebo ACC

Startování motoru



VÝSTRAHA

- Při řízení vašeho vozidla vždy používejte správnou obuv. Nevhodná obuv, jako jsou vysoké podpatky, lyžařské boty, sandály, žabky atd., může omezit schopnost řidiče ovládat brzdový a pedál akcelerace.
- Nestartujte vozidlo se sešlápnutým pedálem akcelerace. Vozidlo se může náhle pohnout a způsobit nehodu.



Informace

- Vozidlo nastartuje stisknutím tlačítka start/stop motoru pouze v případě, že je chytrý klíček ve vozidle.
- I když je chytrý klíček ve vozidle, nemusí motor nastartovat, pokud je klíček daleko od řidiče.
- Pokud je tlačítko spouštění/vypínání motoru v poloze ACC nebo ON a otevřou se některé dveře, systém zkontroluje přítomnost chytrého klíčku. Pokud není chytrý klíček ve vozidle, kontrolka „“ bude blikat a rozsvítí se varování „Key not in vehicle“ (Klíček není ve vozidle). Když jsou všechny dveře zavřené, zhruba na 5 sekund zazní také zvukové znamení. Mějte chytrý klíček ve vozidle.

1. Mějte chytrý klíček vždy u sebe.
2. Ujistěte se, že je parkovací brzda zatažená.
3. Ujistěte se, že je zařazena poloha P (parkování).
4. Sešlápněte brzdový pedál.
5. Stiskněte tlačítko start/stop motoru.



Informace

- Nečekejte ve stojícím vozidle, až se motor zahřeje. Jeďte ihned s nízkými otáčkami motoru. Předcházejte prudkému zrychlování a zpomalování.
- Vždy startujte s nohou na brzdovém pedálu. Nestartujte vozidlo se sešlápnutým pedálem akcelerace. Nepřetáčejte motor během zahřívání.
- Pokud je okolní teplota nízká, kontrolka „“ může zůstat rozsvícená delší dobu než obvykle.

POZNÁMKA

Aby nedošlo k poškození vozidla:

- Pokud motor zhasne během jízdy, nepokoušejte se zařadit polohu P (parkování).

Pokud to provoz a situace na silnici dovolí, můžete během jízdy zařadit polohu N (neutrál) a stisknout tlačítko start/stop motoru za účelem opětovného nastartování motoru.

- Nestartujte vozidlo jeho tlačení nebo tažením.

POZNÁMKA

Aby nedošlo k poškození vozidla:

Tlačítko start/stop motoru nedržte stisknuté déle než 10 sekund s výjimkou situace, kdy je spálená pojistka kontrolky.

Když je pojistka brzdového světla přepálená, nemůžete motor nastartovat normálně. Vyměňte pojistku za novou. Pokud nemůžete pojistku vyměnit, můžete nastartovat motor stisknutím a přidržením tlačítka start/stop motoru na 10 sekund s tlačítkem start/stop motoru v poloze ACC.

Pro vaši bezpečnost vždy před nastartováním sešlápněte brzdový pedál.

**i** Informace

Pokud je baterie chytrého klíčku slabá nebo pokud chytrý klíček správně nefunguje, můžete nastartovat vozidlo stisknutím tlačítka start/stop motoru s chytrým klíčkem ve směru jako na obrázku výše.

Vypnutí motoru

1. Zastavte vozidlo a plně sešlápněte brzdový pedál.
2. Ujistěte se, že je zařazena poloha P (parkování).
3. Přepněte tlačítko start/stop motoru do polohy OFF a zatáhněte parkovací brzdu.

Vzdálené startování (je-li ve výbavě)

■ Typ A



OTM060055L

■ Typ B



OTM060056L

Vozidlo můžete nastartovat pomocí tlačítka vzdáleného startování na chytrém klíčku.

Postup vzdáleného startování vozidla:

1. Stiskněte tlačítko zamknutí dveří, když jste ve vzdálenosti do 10 m od vozidla.
 2. Stiskněte tlačítko vzdáleného startování (Ω_{HOLD}) na více než 2 sekundy do 4 sekund po zamknutí dveří. Výstražná světla zablikají.
 3. Chcete-li funkci vzdáleného startování vypnout, jednou stiskněte tlačítko vzdáleného startování (Ω_{HOLD}).
- Tlačítko vzdáleného startování (Ω_{HOLD}) nemusí fungovat, pokud chytrý klíček není ve vzdálenosti do 10 m od vozidla.
 - Vozidlo vzdáleně nenastartuje, pokud je otevřená kapota motoru nebo dveře zavazadlového prostoru.
 - Aby bylo možné spustit funkci vzdáleného startování, musí být ve vozidle zařazena poloha P (parkování).
 - Pokud do vozidla nastoupíte bez registrovaného chytrého klíčku, motor se vypne.
 - Pokud do 10 minut od vzdáleného nastartování nenastoupíte do vozidla, motor se vypne.
 - Nenechávejte motor běžet na volnoběh po delší dobu.

AUTOMATICKÁ PŘEVODOVKA

■ Levostranné řízení



ONX4060003

■ Pravostranné řízení



ONX4E060003R

Činnost automatické převodovky

Automatická převodovka má šest dopředných rychlostí a zpátečku. Jednotlivé rychlostní stupně se v režimu D (jízda) volí automaticky. Indikátor ve sdruženém přístroji zobrazuje polohu tlačítka řazení, pokud je spínač zapalování v poloze ON.



VÝSTRAHA

Pokud je vozidlo během horkého počasí zaparkováno venku, může se tlačítko řazení automatické převodovky nebo části interiéru zahřát. Vždy buďte opatrní, když vozidlo horké.



VÝSTRAHA

Dodržováním následujících zásad snižíte riziko **VÁŽNÉHO** nebo **SMRTELNÉHO ZRANĚNÍ**:

- Před zařazením polohy D (jízda) nebo R (zpátečka) **VŽDY** zkontrolujte, zda se v okolí vozu nevyskytují osoby, zejména děti.
- Než opustíte sedadlo řidiče, vždy se ujistěte, že tlačítko řazení v poloze P (parkování), zatáhněte parkovací brzdu a přepněte spínač zapalování do polohy LOCK/OFF. Pokud nejsou dodrženy tyto bezpečnostní pokyny, může dojít k neočekávanému a náhlému pohybu vozidla.
- **Nebřzděte prudce motorem (přeřazení na nižší rychlostní stupeň) na kluzkých cestách. Může dojít k proklouznutí pneumatik a následně k nehodě.**

P (parkování)

Před zařazením polohy P (parkování) vždy úplně zastavte.

Pro řazení z P (parkování) musíte pevně sešlápnout brzdový pedál a ujistit se, že vaše noha nespočívá na pedálu akcelerace.

Řadicí tlačítko musí být před vypnutím motoru v poloze P (parkování).



VÝSTRAHA

- **Přeřazení do polohy P (parkování) za jízdy může způsobit ztrátu kontroly nad vozidlem.**
- Po zastavení vozidla nezapomeňte přeřadit do polohy P (parkování), zatáhnout parkovací brzdu a vypnout motor.
- Při parkování ve svahu zablokujte kola, aby se vozidlo nemohlo rozjet dolů.
- **Nepoužívejte místo parkovací brzdy polohu P (parkování).**

R (zpátečka)

Použijte tuto polohu při couvání.

POZNÁMKA

Před zařazením nebo vyřazením polohy R (zpátečka) vždy úplně zastavte; pokud zařadíte polohu R (zpátečka), když je vozidlo v pohybu, může dojít k poškození převodovky.

Když je vozidlo zastaveno se zařazenou polohou R (zpátečka), pokud otevřete dveře řidiče s nezapnutým bezpečnostním pásem, automaticky se zařadí poloha P (parkování).

Pokud se však vozidlo pohybuje se zařazenou polohou R (zpátečka), pokud otevřete dveře řidiče s nezapnutým bezpečnostním pásem, nemusí být z důvodu ochrany automatické převodovky automaticky zařazena poloha P (parkování).

N (neutrál)

Kola a převodovka nejsou propojeny.

Chcete-li nastartovat zhasnutý motor nebo potřebujete-li zastavit se zapnutým motorem, použijte polohu N (neutrál). Potřebujete-li z libovolného důvodu opustit vozidlo, přeřadte do polohy P (parkování).

Když přeřazujete z polohy N (neutrál) do jakékoli jiné polohy, vždy sešlápněte brzdový pedál.



VÝSTRAHA

Řadte pouze s nohou pevně umístěnou na brzdovém pedálu. Řazení při vysokých otáčkách motoru může způsobit velmi rychlý pohyb vozidla. Mohli byste ztratit kontrolu nad vozidlem a narazit do lidí nebo předmětů v okolí.

D (jízda)

Toto je normální poloha pro jízdu.

Převodovka automaticky řadí v rozsahu 6 rychlostních stupňů pro dosažení nejlepší spotřeby paliva a výkonu.

Chcete-li vozidlo rozjet směrem dopředu, stiskněte tlačítko D (jízda) se sešlápnutým brzdovým pedálem při běžícím motoru.

Poté plynule sešlápněte pedál akcelerace. Potřebujete-li při předjíždění nebo jízdě do kopce vyšší výkon, plně sešlápněte pedál akcelerace. Převodovka automaticky přeřadí na nižší rychlostní stupeň (nebo přejde přes více stupňů, podle potřeby).

Když je vozidlo zastaveno se zařazenou polohou D (jízda), pokud otevřete dveře řidiče s nezapnutým bezpečnostním pásem, automaticky se zařadí poloha P (parkování).

Pokud se však vozidlo pohybuje se zařazenou polohou D (jízda), pokud otevřete dveře řidiče s nezapnutým bezpečnostním pásem, nemusí být z důvodu ochrany automatické převodovky automaticky zařazena poloha P (parkování).

Spínač DRIVE MODE, umístěný na konzole tlačítka řazení, umožňuje řidiči přepnout z režimu NORMAL do režimu SPORT. (je-li ve výbavě)

Podrobnosti naleznete v části „Integrovaný systém řízení režimu jízdy“ dále v této kapitole.

Systém blokování řazení

Z bezpečnostních důvodů je automatická převodovka vybavena systémem blokování řazení, který brání přeřazení převodovky z polohy P (parkování) nebo N (neutrál) do polohy R (zpátečka) nebo D (jízda) bez sešlápnutí brzdového pedálu.

Chcete-li přeřadit z polohy P (parkování) do polohy R (zpátečka):

1. Držte brzdový pedál sešlápnutý.
2. Nastartujte motor nebo přepněte spínač zapalování do polohy ON.
3. Sešlápněte brzdový pedál a stiskněte tlačítko R (zpátečka).

Zachování zařazené polohy N (neutrál) po vypnutí vozidla



ONX4060004

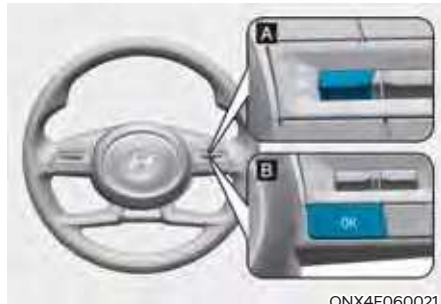

ONX4E060021

Pokud chcete, aby vozidlo zachovalo zařazení polohy N (neutrál) po vypnutí vozidla, postupujte následovně.

1. Při běžícím motoru nebo s tlačítkem start/stop motoru v poloze ON uvolněte parkovací brzdou. Pokud je aktivní systém AUTO HOLD, vypněte ho.
2. Stiskněte tlačítko N (neutrál) při sešlápnutém brzdovém pedálu.
3. Když sundáte nohu z brzdového pedálu, na displeji LCD sdruženého přístroje se zobrazí hlášení „Press and hold the OK button to stay in Neutral when vehicle is Off“ (Stiskněte a podržte tlačítko OK, aby se po vypnutí vozidla zachovala poloha neutrálu) (nebo „Hold OK button to stay in neutral gear position when vehicle is Off“ (Podržte tlačítko OK, aby se po vypnutí vozidla zachovala zařazená poloha neutrálu)).
4. Stiskněte a podržte tlačítko OK na volantu déle než 1 sekundu.

5. Když se na displeji LCD sdruženého přístroje zobrazí hlášení „Vehicle will stay in (N). Change gear to cancel“ (Vozidlo zachová polohu (N). Zrušte ji přeřazením) (nebo „N will stay engaged when the vehicle is Off“ (Po vypnutí vozidla zůstane zařazena poloha N)), stiskněte tlačítko start/stop motoru při sešlápnutém brzdovém pedálu.

Pokud však otevřete dveře řidiče, automaticky se zařadí poloha P (parkování) a tlačítko start/stop motoru se přepne do polohy OFF.

Dojde-li k vybití akumulátoru:

Když je vybitý akumulátor, nemůžete řadit.

V případě nouze zařadte na rovném povrchu polohu N (neutrál) následujícím postupem.

1. Připojte kabely akumulátoru z jiného vozidla nebo z jiného akumulátoru ke svorkám pro startování z cizího zdroje v motorovém prostoru.

Podrobnosti naleznete v části „Startování z cizího zdroje“ v kapitole 8.

2. S tlačítkem start/stop motoru v poloze ON uvolněte parkovací brzdou.
3. Zařadte polohu N (neutrál), viz část „Zachování zařazené polohy N (neutrál) po vypnutí vozidla“ v této kapitole.

Parkování

Vždy zcela zastavte a stále držte sešlápnutý brzdový pedál. Zařadte polohu P (parkování), zatáhněte parkovací brzdou a přepněte spínač zapalování do polohy LOCK/OFF. Když opouštíte vozidlo, berte si klíček s sebou.

- Za účelem zajištění bezpečnosti se za následujících podmínek automaticky zařadí poloha P (parkování).
 - Když si řidič rozepne bezpečnostní pás a otevře dveře řidiče, když je aktivní funkce „Zachování zařazené polohy N (neutrál) po vypnutí vozidla“ nebo při zapnutém zapalování
 - Při vypnutí motoru při zařazené poloze R (zpátečka) / D (jízda) nebo N (neutrál)

Toto je jen doplňková bezpečnostní funkce. Vždy zkontrolujte, zda je zařazena poloha P (parkování).



VÝSTRAHA

Když zůstáváte ve vozidle s běžícím motorem, dávejte pozor, abyste nedrželi dlouho sešlápnutý pedál akcelerace. Mohl by se přehřát motor nebo výfukový systém a mohlo by dojít k požáru.

Výfukové plyny a výfukový systém jsou velmi horké. Nedotýkejte se komponent výfukového systému.

Nezastavujte a neparkujte nad hořlavými materiály, jako je suchá tráva, papíry nebo listí. Mohou se vznítit a způsobit požár.

Hlášení na displeji LCD

- * Skutečné hlášení se může od následujícího hlášení na displeji LCD lišit.
- * Použití následujícího hlášení se může lišit v závislosti na modelu vozidla.

„Shifting conditions not met. Reduce speed, then shift“ (Nesplněny podmínky řazení. Zpomalte a poté přeřadte.)

Toto varovné hlášení se zobrazí na displeji LCD, když jsou pro přeřazení příliš vysoké otáčky motoru nebo příliš vysoká rychlost vozidla.

Doporučujeme před přeřazením snížit otáčky motoru nebo zpomalit.

„Press brake pedal to change gear“ (Pro přeřazení sešlápněte brzdový pedál)

Toto varovné hlášení se zobrazí na displeji LCD, pokud není při řazení sešlápnutý brzdový pedál.

Doporučujeme sešlápnout brzdový pedál a poté přeřadit.

„Shift to P after stopping“ (Přeřadte do polohy P po zastavení)

Toto varovné hlášení se zobrazí na displeji LCD v případě řazení polohy P (parkování), když je vozidlo v pohybu.

Před přeřazením do polohy P (parkování) zastavte vozidlo.

„PARK engaged“ (Zařazena poloha parkování)

Toto varovné hlášení se zobrazí na displeji LCD v případě řazení polohy P (parkování), když je vozidlo v pohybu.

„Press and hold the OK button on the steering wheel to stay in Neutral“ (Stiskněte a podržte tlačítko OK na volantu, aby se zachovala poloha neutrálu)

Hlášení se zobrazí na displeji LCD, pokud je stisknuto tlačítko N (neutrál) a sejmete nohu z brzdového pedálu, zatímco vozidlo stojí. Chcete-li po vypnutí motoru zachovat zařazenou polohu N (neutrál), stiskněte a podržte tlačítko „OK“ na volantu déle než 1 sekundu.

„Vehicle will stay in (N). Change gear to cancel“ (Vozidlo zachová polohu (N). Zrušte ji přeřazením) / „N will stay engaged when the vehicle is Off“ (Po vypnutí vozidla zůstane zařazena poloha N)

Toto varovné hlášení se zobrazí na displeji LCD, když stisknete tlačítko „OK“ na volantu poté, co se na LCD displeji sdruženého přístroje zobrazí hlášení. Po vypnutí motoru zůstane zařazena poloha N (neutrál).

„NEUTRAL engaged“ (Zařazena poloha neutrálu)

Toto hlášení se zobrazí na displeji LCD, pokud je zařazena poloha N (neutrál).

„Gear already selected“ (Převod již zařazen) / „This gear is already selected“ (Tento převod je již zařazen)

Toto hlášení se zobrazí na displeji LCD, pokud je znovu stisknuto tlačítko aktuálně zařazeného převodu.

„Shift button held down“ (Tlačítko řazení je drženo stisknuté) / „Shift button is stuck“ (Tlačítko řazení je zaseknuté)

Toto varovné hlášení se zobrazí na displeji LCD, když je tlačítko řazení drženo stisknuté nebo tlačítko řazení nefunguje správně. Odstraňte předměty nebo nečistoty v okolí tlačítka řazení.

Pokud se toto hlášení zobrazí znovu, doporučujeme vám nechat vozidlo zkontrolovat u autorizovaného opravce HYUNDAI.

„Shifter system malfunction! Service immediately“ (Porucha systému řazení! Neprodleně zajistěte servis.)

Toto varovné hlášení se zobrazí na displeji LCD, když převodovka nebo tlačítko řazení nefunguje správně v poloze P (parkování).

V takovém případě vám doporučujeme neprodleně nechat vozidlo zkontrolovat u autorizovaného opravce HYUNDAI.

„Check shift controls“ (Zkontrolujte ovládací prvky řazení)

Toto varovné hlášení se zobrazí na displeji LCD, když došlo k poruše tlačítka řazení.

V takovém případě vám doporučujeme neprodleně nechat vozidlo zkontrolovat u autorizovaného opravce HYUNDAI.

Pádlový ovladač



Pádlový ovladač je k dispozici, když je tlačítko řazení v poloze D (jízda).

S tlačítkem řazení v poloze D

Pádlový ovladač bude funkční při rychlosti vozidla nad 10 km/h.

Jedním přitažením pádlového ovladače [+] nebo [-] se přeřadí o jeden rychlostní stupeň nahoru nebo dolů a systém přejde z automatického do manuálního režimu.

Chcete-li z režimu manuálního řazení přepnout zpět do režimu automatického řazení, proveďte některý z následujících úkonů:

- Přitáhněte pádlový ovladač [+] na déle než sekundu.
- Stiskněte tlačítko D.

Režim manuálního řazení se přepne zpět na režim automatického řazení také v některé z následujících situací:

- Když je během jízdy mírně sešlápnutý pedál akcelerace na dobu delší než 6 sekund.
- Když vozidlo zastaví.

i Informace

Jsou-li pádlové ovladače [+] a [-] přitaženy současně, přeřazení se nemusí provést.

Dobré jízdní návyky

- Nikdy nepřepněte z polohy P (parkování) nebo polohy N (neutrál) do jiné polohy, když je sešlápnutý pedál akcelerace.
- Nikdy nepřepněte do polohy P (parkování), když je vůz v pohybu. Ujistěte se, že vůz úplně stojí, než se pokusíte zařadit polohu R (zpátečka) nebo polohu D (jízda).
- Nepřepněte za jízdy do polohy N (neutrál). V opačném případě může dojít k nehodě kvůli ztrátě brzdící síly motoru a může se poškodit převodovka.

- Při jízdě do kopce nebo z kopce vždy zařadte polohu D (jízda) při jízdě dopředu nebo polohu R (zpátečka) při couvání a před rozjetím zkontrolujte zařazený rychlostní stupeň zobrazený na sdruženém přístroji. Jestliže pojedete v opačném směru než je zařazený rychlostní stupeň, motor nebo elektromotor zastaví svou činnost a může dojít k vážné dopravní nehodě z důvodu zhoršeného výkonu brzd.
- Nejezděte s nohou opřenou o brzdový pedál. I mírný, avšak stálý tlak na pedál může způsobit přehřátí brzd, jejich opotřebení a případně i selhání.
- Před opuštěním vozidla vždy zatáhněte parkovací brzdu. Nespolehejte se jen na to, že zařazení polohy P (parkování) zabrání vozidlu v pohybu.
- Při jízdě po vozovce s kluzkým povrchem buďte velmi opatrní. Zvláště při brzdění, akceleraci a řazení. Na kluzkém povrchu může prudká změna rychlosti způsobit ztrátu přilnavosti kol, ztrátu kontroly nad vozidlem a následně nehodu.
- Optimální výkonnosti a úsporného provozu vozidla dosáhnete plynulým sešlapováním a uvolňováním pedálu akcelerace.
- Pokud ztratíte kontrolu nad vozidlem při jízdě ve vysokých rychlostech (např. při jízdě po dálnici), zvyšuje se riziko převrácení vozidla.
- Ke smyku často dochází ve chvílích, kdy vozidlo sjede jednou stranou z vozovky a řidič prudce zatočí, aby se vrátil na vozovku.
- Pokud vozidlo sjede z vozovky, vyvarujte se prudkých pohybů volantem. Namísto toho zpomalte a potom se vraťte do jízdního pruhu.
- Společnost HYUNDAI vám doporučuje dodržovat všechna rychlostní omezení na silnici.



VÝSTRAHA

- Než opustíte sedadlo řidiče, vždy se ujistěte, že tlačítko řazení v poloze P (parkování), zatáhněte parkovací brzdu a přepněte spínač zapalování do polohy OFF.
Pokud nejsou dodrženy tyto bezpečnostní pokyny, může dojít k neočekávanému a náhlému pohybu vozidla.
- Nejezděte se zařazenou polohou N (neutrál). Motorová brzda nebude fungovat a to může způsobit nehodu.
- Při jízdě do kopce nebo z kopce vždy zařadte polohu D (jízda) při jízdě dopředu nebo polohu R (zpátečka) při couvání a před rozjetím zkontrolujte zařazený rychlostní stupeň zobrazený na sdruženém přístroji. Jestliže pojedete v opačném směru než je zařazený rychlostní stupeň, motor se vypne a může dojít k vážné dopravní nehodě z důvodu zhoršeného výkonu brzd.



VÝSTRAHA

Dodržováním následujících zásad snížíte riziko **VÁŽNÉHO** nebo **SMRTELNÉHO ZRANĚNÍ**:

- **VŽDY** se připoutejte. V případě nehody je nepřipoutaný cestující vystaven mnohem většímu nebezpečí vážného nebo smrtelného zranění než cestující správně připoutaný.
- Při zatáčení nebo odbočování nejezděte vysokou rychlostí.
- Vyvarujte se prudkých pohybů volantem, jako je náhlá změna jízdního pruhu nebo ostrý průjezd zatáčky.

PRŮVODCE VOLNOBĚHEM (JE-LI VE VÝBAVĚ)



OOSH069019L

Průvodce volnoběhem informuje řidiče, kdy je vhodné sejmout nohu z pedálu akcelerace. Systém předjímá, že vozidlo bude zpomalovat*, na základě analýzy trasy a stavu silnice v navigaci. Systém řidiče vyzývá, aby sundal nohu z pedálu a nechal vozidlo jet z kopce pouze s motorem EV. Zabraňuje se tak zbytečnému plýtvání palivem a snižuje se spotřeba.

i * Informace

Příkladem zpomalování je levá/pravá zatáčka, jízda po kruhovém objezdu, nájezd nebo výjezd z dálnice atd.

Nastavení funkce průvodce volnoběhem

Průvodce volnoběhem lze zvolit v režimu uživatelského nastavení na displeji LCD sdruženého přístroje nebo na displeji multimediálního systému následujícím postupem.

1. Otočte spínač zapalování do polohy ON.
2. Na displeji LCD sdruženého přístroje nebo na displeji multimediálního systému zvolte „User Settings → Eco Vehicle → Coasting Guide“.

Provozní podmínky

Po zvolení funkce v režimu uživatelského nastavení uvedete systém do pohotovostního stavu následujícím postupem.

1. Zadejte do navigačního systému údaj o cíli a zvolte trasu jízdy.
2. Zkontrolujte, že je vozidlo v režimu ECO tím, že pojedete v režimu D (jízda).
3. Jed'te s vozidlem rychlostí 40 až 160 km/h.

i Informace

Provozní rychlost se může lišit z důvodu odlišného sdruženého přístroje a ovlivnění navigace mírou nahuštění pneumatik.

i Informace

Průvodce volnoběhem je pouze pomocnou funkcí napomáhající k hospodárné jízdě. Provozní podmínky se proto mohou lišit v závislosti na dopravní/jízdní situaci (např. jízda v dopravní zácpě, jízda ve svahu, jízda v zatáčce). Berete-li průvodce volnoběhem jako vodítko, vezměte v úvahu aktuální jízdní podmínky, jako jsou vzdálenosti od vozidel vpředu/vzadu.

BRZDOVÝ SYSTÉM

Posilovač brzd

Vaše vozidlo je vybaveno posilovačem brzd, který automaticky upravuje svou činnost během normálního používání.

Pokud není vozidlo v pohotovostním (☞) režimu nebo vozidlo během jízdy vypnete, nebude fungovat posilovač brzd. Vozidlo lze i v takovém případě zastavit vynaložením vyšší síly na brzdový pedál než obvykle. Brzdná dráha však bude delší než při použití posilovače brzd.

Pokud není vozidlo v pohotovostním (☞) režimu, rezervní brzdná energie se vyčerpává každým sešlápnutím brzdového pedálu. Nepumpujte brzdovým pedálem, když posilovač brzd nefunguje.



VÝSTRAHA

Dodržujte následující pravidla:

- Nejezděte s nohou opřenou o brzdový pedál. Způsobí to přehřívání brzd, nadměrné opotřebení brzdového obložení a prodloužení brzdné vzdálenosti.
- Při jízdě z dlouhého nebo prudkého svahu podřad'te manuálně pomocí pádlového ovladače na nižší převodový stupeň, abyste kontrolovali rychlost bez přílišného používání brzdového pedálu. Nepřetržité sešlápnutí brzd vede k jejich přehřívání a může způsobit dočasnou ztrátu brzdného výkonu, deformaci brzdového kotouče a vibrování volantů. Stejný jev lze pozorovat při prudkém brzdění za vysoké rychlosti.

- Mokré brzdy mohou narušit schopnost vozidla bezpečně zpomalit; vozidlo se také může při brzdění stáčet k jedné straně. Mírným přibrzděním můžete zjistit, zda byly brzdy tímto způsobem ovlivněny. Vždy si takto vyzkoušejte brzdy po průjezdu hlubokou vodou. Potřebujete-li brzdy vysušit, mírně sešlápněte brzdový pedál, aby se brzdy zahřály, a udržte bezpečnou rychlost, dokud nezačnou brzdy zase normálně fungovat. Dokud brzy nezačnou zase správně pracovat, nejezděte příliš rychle.

POZNÁMKA

- Když kontrolka „☞“ nesvítí, nedržte brzdový pedál stále sešlápnutý. Může dojít k vybití akumulátoru.
- Vznik hluku a vibrací při brzdění je normální.
- Za normálního provozu se může v níže uvedených případech objevit hluk od elektrického čerpadla pro brzdy a vibrace od motoru.
 - Když je pedál náhle sešlápnutý.
 - Když je pedál opakovaně sešlapován rychle za sebou.
 - Když se při brzdění aktivuje funkce ABS.

Indikátor opotřebování kotoučových brzd

Pokud jsou vaše brzdové destičky opotřebované a potřebujete nové destičky, uslyšíte vysoký varovný zvuk vycházející od předních nebo zadních brzd. Tento zvuk se může objevovat a mizet nebo může být slyšet při sešlápnutí brzdového pedálu.

Mějte prosím na paměti, že za určitých podmínek nebo počasí mohou brzdy při prvním sešlápnutí (nebo lehkém sešlápnutí) skřípat. To je normální a neznamenaá to problém s brzdami.

POZNÁMKA

Abyste předešli nákladné opravě brzd, nepokračujte v jízdě s opotřebovanými brzdovými destičkami.

i Informace

Brzdové destičky vždy vyměňujte jako kompletní sadu pro přední nebo zadní nápravu.

Elektronická parkovací brzda (EPB)

Zatažení parkovací brzdy



Pro zatažení elektronické parkovací brzdy (EPB):

1. Držte brzdový pedál sešlápnutý.
2. Zatáhněte za spínač EPB směrem nahoru.

Ujistěte se, že se rozsvítí varovná kontrolka parkovací brzdy.

Elektronická parkovací brzda (EPB) se může automaticky zatáhnout, když:

- Vyžadují to jiné systémy
- Řidič vypne vozidlo, zatímco je v činnosti funkce Auto Hold.

Nouzové brzdění

Dojde-li za jízdy k problémům s brzdami, je možné zatažením a přidržením spínače EPB nouzově zabrzdít. Brzdění je možné jen když spínač EPB přidržujete. Brzdná dráha však bude delší než obvykle.



VÝSTRAHA

Aby nedošlo k **ZÁVAŽNÉMU ZRANĚNÍ** nebo **SMRTI**, nepoužívejte brzdou EPB, když je vozidlo v pohybu, kromě nouzových situací. Může se poškodit brzdový systém a dojít k nehodě.



Informace

Během nouzového brzdění se rozsvítí varovná kontrolka parkovací brzdy indikující, že je systém v provozu.

POZNÁMKA

Pokud po delší dobu vnímáte hluk nebo zápach spáleniny, když brzdou EPB používáte pro nouzové brzdění, doporučujeme vám nechat systém zkontrolovat u autorizovaného opravce HYUNDAI.

Uvolnění parkovací brzdy



Pro uvolnění elektronické parkovací brzdy (EPB):

1. Přepněte tlačítko start/stop motoru do polohy ON nebo START.
2. Se sešlápnutým brzdovým pedálem stiskněte spínač EPB.

Ujistěte se, že zhasne varovná kontrolka parkovací brzdy.

Pro automatické uvolnění elektronické parkovací brzdy (EPB):

- Za následujících podmínek
1. Ujistěte se, že bezpečnostní pásy jsou zapnuté a dveře, kapota a dveře zavazadlového prostoru jsou zavřené.
 2. U vozidla v pohotovostním (🚗) režimu sešlápněte brzdový pedál a přeřadte z polohy P (parkování) do polohy R (zpátečka), D (jízda) nebo režimu manuálního řazení.
 3. Sešlápněte pedál akcelerace.

Ujistěte se, že zhasne varovná kontrolka parkovací brzdy.

i Informace

- Brzdu EPB lze zatáhnout, i když je tlačítko start/stop motoru v poloze OFF (pouze je-li k dispozici napájení akumulátorem), ale z bezpečnostních důvodů ji v tomto režimu nelze uvolnit.
- Pro svou vlastní bezpečnost sešlápněte brzdový pedál a uvolněte parkovací brzdu ručně pomocí tlačítka EPB, když jedete z kopce nebo když couváte.

POZNÁMKA

- Jestliže varovná kontrolka parkovací brzdy svítí i poté, co byla brzda EPB uvolněna, nechte systém zkontrolovat u autorizovaného opravce HYUNDAI.
- Nejezděte vozidlem při zatažené brzdě EPB. Může to způsobit nadměrné opotřebení brzdových destiček a rotoru brzd.

Varovná hlášení



Chcete-li uvolnit brzdu EPB, připoutejte se, zavřete dveře, kapotu i dveře zavazadlového prostoru

- Při pokusu o jízdu se zataženou brzdou EPB zazní varovný zvuk a zobrazí se varovné hlášení.
- Pokud je bezpečnostní pás řidiče rozepnutý a kapota motoru nebo dveře zavazadlového prostoru jsou otevřené, zazní varovný zvuk a zobrazí se varovné hlášení.
- Pokud je problém s vozidlem, může zazníť varovný zvuk a zobrazit se varovné hlášení.

Dojde-li k výše popsané situaci, sešlápněte brzdový pedál a uvolněte brzdu EPB stisknutím tlačítka EPB.

VÝSTRAHA

- Kdykoli opouštíte vozidlo nebo parkujete, vždy zcela zastavte a stále držte sešlápnutý brzdový pedál. Zařadte polohu P (parkování), potáhněte nahoru spínač EPB a přepněte tlačítko start/stop motoru do polohy OFF. Když opouštíte vozidlo, berte si klíček s sebou. U vozidel, která nemají náležitě zařazenou polohu P (parkování) a zataženou parkovací brzdou, hrozí nebezpečí, že se nechtěně rozjedou a způsobí zranění vám nebo jiným osobám.
- NIKDY nenechte nikoho, kdo není seznámen s tímto vozidlem, aby se dotýkal spínače EPB. V případě neúmyslného uvolnění brzdy EPB může dojít k vážnému zranění.
- EPB uvolněte až poté, co sedíte uvnitř vozidla a máte nohu pevně na brzdovém pedálu.

POZNÁMKA

- Nešlapejte na pedál akcelerace, když je zatažená parkovací brzda. Sešlápnete-li pedál akcelerace při zatažené brzdě EPB, zazní varovný zvuk a zobrazí se hlášení. Může se poškodit parkovací brzda.
- Jízda se zapnutou parkovací brzdou může způsobit přehřátí brzdového systému a předčasné opotřebení nebo zničení součástí brzd. Před jízdou zkontrolujte, že jste brzdou EPB uvolnili a nesvíí varovná kontrolka brzd.

Informace

- Během zatahování a uvolňování brzdy EPB může být slyšet cvakání. Tento stav je normální a indikuje, že EPB řádně funguje.
- Před přenecháním klíčku parkovacímu asistentovi mu vysvětlete, jak brzda EPB funguje.

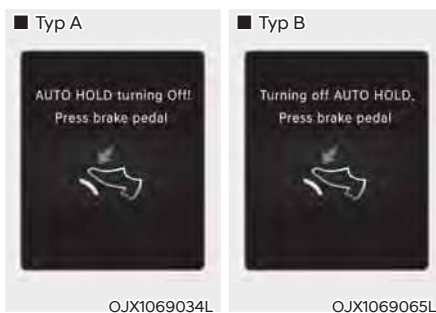

„AUTO HOLD turning Off! Press brake pedal“ / „Turning off AUTO HOLD. Press brake pedal“ (Vypíná se funkce AUTO HOLD. Sešlápněte brzdový pedál.)

Když přechod z funkce Auto Hold na brzdou EPB nefunguje správně, zazní varovný zvuk a zobrazí se hlášení.

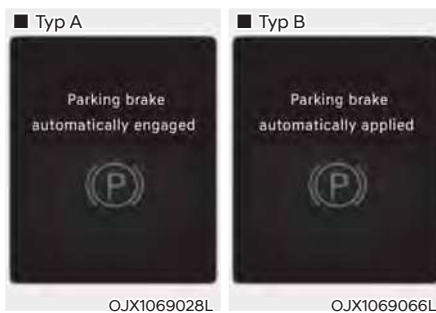

„Parking brake automatically engaged“ / „Parking brake automatically applied“ (Parkovací brzda je automaticky zatažená)

Když je zatažena brzda EPB při aktivní funkci Auto Hold, zazní varovný zvuk a zobrazí se hlášení.

Porucha EPB

Varovná kontrolka elektronické parkovací brzdy (EPB) se rozsvítí, jestliže přepnete tlačítko start/stop motoru do polohy ON, a zhruba po 3 sekundách zhasne, jestliže systém funguje správně.

Jestliže varovná kontrolka EPB zůstane rozsvícená, rozsvítí se za jízdy nebo se nerozsvítí, když se změní poloha tlačítka start/stop motoru na ON, znamená to, že se může jednat o poruchu EPB.

Pokud tato situace nastane, doporučujeme vám nechat systém zkontrolovat u autorizovaného opravce HYUNDAI.

Varovná kontrolka EPB se může rozsvítit, když se rozsvítí kontrolka ESC, čímž indikuje, že nefunguje správně ESC, což však neznamená poruchu EPB.

POZNÁMKA

- **Pokud varovná kontrolka brzdy EPB stále svítí, doporučujeme vám nechat systém zkontrolovat u autorizovaného opravce HYUNDAI.**
- **Pokud se varovná kontrolka parkovací brzdy nerozsvítí nebo bliká i po zatažení spínače EPB, je možné, že brzda EPB není zatažená.**
- **Pokud varovná kontrolka parkovací brzdy bliká, když svítí varovná kontrolka brzdy EPB, stiskněte spínač a pak jej potáhněte nahoru. Opakujte to ještě jednou. Jestliže varování EPB nezmizí, doporučujeme vám nechat systém zkontrolovat u autorizovaného opravce HYUNDAI.**

Varovná kontrolka parkovací brzdy

■ Typ A Zkontrolujte varovnou kontrolku parkovací brzdy přepnutím tlačítka start/stop motoru do polohy ON.



■ Typ B



Tato kontrolka se rozsvítí, když je zatažená parkovací brzda a tlačítko start/stop motoru je v poloze START nebo ON.

Před jízdou se ujistěte, že je parkovací brzda uvolněná a varovná kontrolka parkovací brzdy zhasnutá.

Pokud varovná kontrolka parkovací brzdy zůstane svítit po uvolnění parkovací brzdy, zatímco vozidlo je v pohotovostním režimu, může být porucha v brzdovém systému. Nutná je okamžitá akce.

Jakmile to bude možné, okamžitě s vozidlem zastavte. Pokud to možné není, buďte obzvlášť opatrní při řízení vozidla a v jízdě pokračujte pouze na bezpečné místo.

Pokud se elektronická parkovací brzda neuvolní

Pokud se brzda EPB neuvolní normálním způsobem, doporučujeme vám obrátit se na autorizovaného opravce HYUNDAI, naložit vozidlo na podvalník a nechat systém zkontrolovat.

Auto Hold

Poté, co řidič sešlápnutím brzdového pedálu vozidla zcela zastaví, funkce Auto Hold udržuje vozidlo na místě, i když brzdový pedál už není sešlápnutý.

Aktivace funkce:



1. Když jsou dveře u řidiče, kapota motoru a dveře zavazadlového prostoru (vozidlo vybavené tlačítkem řazení) zavřené, sešlápněte brzdový pedál, a poté stiskněte spínač AUTO HOLD. Rozsvítí se kontrolka AUTO HOLD a systém přejde do pohotovostního režimu.



2. Když vozidlo plně zastavíte pomocí brzdového pedálu, funkce Auto Hold udržuje brzdový tlak, aby vozidlo stálo. Kontrolka se změní z bílé na zelenou.
3. Vozidlo zůstane stát, i když uvolníte brzdový pedál.
4. Jestliže zatáhnete brzdou EPB, funkce Auto Hold se uvolní.

Uvolnění:

- Sešlápněte-li pedál akcelerace se zařazenou polohou D (jízda) nebo v režimu manuálního řazení, funkce Auto Hold se automaticky uvolní a vozidlo se rozjede. Kontrolka AUTO HOLD se změní ze zelené na bílou.
- Po opětovném nastartování vozidla pomocí kolébkového spínače tempomatu (RES+ nebo SET-) během aktivovaných funkcí AUTO HOLD a tempomat se funkce AUTO HOLD uvolní bez ohledu na polohu pedálu akcelerace. Kontrolka AUTO HOLD se změní ze zelené na bílou.



VÝSTRAHA

Po automatickém uvolnění funkce Auto Hold po sešlápnutí pedálu akcelerace se vždy rozhlédněte kolem vozidla.

Plynulého rozjezdu dosáhnete pomalým sešlápnutím pedálu akcelerace.

Pro vypnutí:



1. Držte brzdový pedál sešlápnutý.
 2. Stiskněte spínač AUTO HOLD.
- Kontrolka AUTO HOLD zhasne.

VÝSTRAHA

Abyste zabránili nečekanému a náhlému pohybu vozidla, **VŽDY** před vypnutím funkce Auto Hold sešlápněte brzdový pedál, než:

- Pojedete ze svahu.
- Pojedete se zařazenou polohou R (zpátečka). (vozidlo vybavené tlačítkem řazení)
- Zaparkujete vozidlo.

Informace

- Funkce Auto Hold nefunguje, jestliže:
 - Jsou otevřené dveře u řidiče
 - Je otevřena kapota motorového prostoru
 - Jsou otevřené dveře zavazadlového prostoru (vozidlo vybavené tlačítkem řazení)
 - Je zařazena poloha P (parkování).
 - Je zatažená brzda EPB
- Pro vaši bezpečnost se Auto Hold automaticky přepne na EPB, když:
 - Jsou otevřené dveře u řidiče
 - Je otevřena kapota motorového prostoru
 - Vozidlo stojí déle než 10 minut
 - Vozidlo stojí v prudkém svahu
 - Vozidlo se několikrát rozjede

V těchto případech se rozsvítí varovná kontrolka parkovací brzdy, kontrolka AUTO HOLD se změní ze zelené na bílou, ozve se varovný zvuk a zobrazí se varovné hlášení, že byla automaticky zapnuta parkovací brzda EPB. Před pokračováním v jízdě sešlápněte brzdový pedál, zkontrolujte okolí vozidla a ručně uvolněte parkovací brzdu spínačem EPB.
- Když je funkce Auto Hold v činnosti, můžete zaslechnout mechanický zvuk. Jde o běžný provozní jev.

POZNÁMKA

Pokud se kontrolka AUTO HOLD změní na žlutou, nefunguje Auto Hold správně. Doporučujeme vám kontaktovat autorizovaného opravce HYUNDAI.

VÝSTRAHA

- Při startování vozidla pomalu sešlápněte pedál akcelerace.
- Když jedete z kopce, couváte nebo parkujete, je z bezpečnostních důvodů vhodné funkci Auto Hold vypnout.

POZNÁMKA

V případě poruchy systému detekce otevřených dveří řidiče či kapoty nemusí systém Auto Hold fungovat správně.

Doporučujeme vám kontaktovat autorizovaného opravce HYUNDAI.

Varovná hlášení

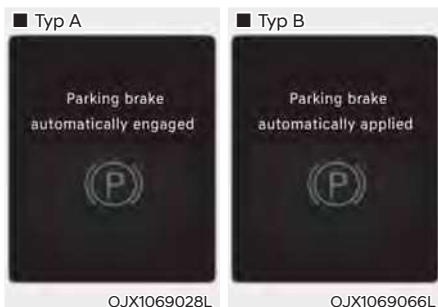

„Parking brake automatically engaged“ / „Parking brake automatically applied“ (Parkovací brzda je automaticky zatažena)

Když je zatažena brzda EPB při aktivní funkci Auto Hold, zazní varovný zvuk a zobrazí se hlášení.

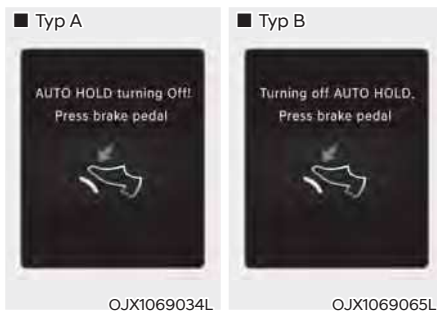

„AUTO HOLD turning Off! Press brake pedal“ / „Turning off AUTO HOLD. Press brake pedal“ (Vypíná se funkce AUTO HOLD. Sešlápněte brzdový pedál.)

Když přechod z funkce Auto Hold na brzdou EPB nefunguje správně, zazní varovný zvuk a zobrazí se hlášení.

Pokud se zobrazí toto hlášení, funkce Auto Hold a EPB nemusí fungovat. Pro vaši bezpečnost sešlápněte brzdový pedál.

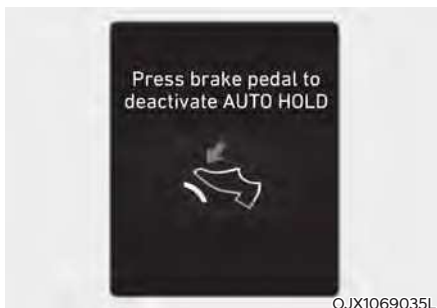

„Press brake pedal to deactivate AUTO HOLD“ (Sešlápnutím brzdového pedálu deaktivujete funkci AUTO HOLD)

Pokud jste při deaktivaci funkce Auto Hold pomocí tlačítka AUTO HOLD nedrželi sešlápnutý brzdový pedál, zazní varovný zvuk a zobrazí se hlášení.



OTM060049L

„AUTO HOLD conditions not met. Close door and hood“ (Podmínky funkce AUTO HOLD nebyly splněny. Zavřete dveře a kapotu.)

Když stisknete spínač AUTO HOLD a dveře řidiče a kapota motoru nejsou zavřené, zazní varovný zvuk a na displeji LCD sdruženého přístroje se zobrazí hlášení.

Spínač AUTO HOLD stiskněte až po zavření dveří řidiče a kapoty.

Protiblokovací systém brzd (ABS)



VÝSTRAHA

Protiblokovací systém brzd (ABS) ani elektronický stabilizační systém (ESC) nezabrání nehodám při nesprávných nebo nebezpečných jízdních manévrech. I když je se systémem ABS ovladatelnost vozidla při prudkém brzdění lepší, vždy udržujte bezpečnou vzdálenost od vozidel jedoucích před vámi. Při ztížených jízdních podmínkách vždy snižte rychlost. Brzdná dráha vozů vybavených ABS (nebo ESC) může být za následujících podmínek delší než u vozů bez těchto systémů.

V následujících podmínkách jed'te s vozidlem pomaleji než obvykle:

- Jízda na nepevněném povrchu, na šterku nebo na sněhu.
- Jízda po hrbolatém povrchu (nestejněměrná výška povrchu cesty či vozovky).
- Na vozidle jsou nasazeny sněhové řetězy.

Bezpečnostní vlastnosti vozů vybavených systémy ABS nebo ESC se nesmí zkoušet při rychlé jízdě nebo prudkým zatáčením. Takovou jízdou ohrožujete nejen sebe, ale i ostatní účastníky silničního provozu.

ABS je elektronický brzdový systém, který pomáhá předejít smyku při brzdění. ABS umožňuje řidiči zároveň brzdit a řídit.

Používání ABS

Abyste v nouzové situaci maximálně využili ABS, nepokoušejte se měnit brzdny tlak a pumpovat brzdovým pedálem. Sešlápněte brzdový pedál co nejsilněji.

Pokud použijete brzdy v podmínkách, kdy by mělo dojít k zablokování kol, můžete z brzd slyšet různé zvuky nebo mít podobný pocit v brzdovém pedálu. To je normální a znamená to, že ABS je aktivní.

ABS nezkracuje čas nebo vzdálenost potřebnou k zastavení vozidla.

Vždy udržujte bezpečnou vzdálenost od vozidla před vámi.

ABS nezabrání smyku způsobenému náhlými změnami směru jízdy, například při snaze projet příliš rychle zatáčkou nebo při prudké změně jízdního pruhu. Vždy jezděte bezpečnou rychlostí odpovídající stavu vozovky a počasí.

ABS nemůže zabránit ztrátě stability. Při prudkém brzdění vždy otáčejte volantem jen mírně. Prudké nebo rychlé pohyby volantem mohou způsobit, že váš vůz narazí do protijedoucích vozidel nebo vyjede ze silnice.

Na nebezpečných vozovkách může mít aktivace protiblokovacího systému brzd za následek delší brzdnou vzdálenost než u vozidel s konvenčním brzdovým systémem.

Varovná kontrolka ABS ((ABS)) zůstává svítit ještě pár sekund po přepnutí tlačítka start/stop motoru do polohy ON.

Během této doby provádí systém ABS autodiagnostiku. Pokud poté kontrolka zhasne, je vše v pořádku. Pokud kontrolka zůstane svítit, mohlo dojít k problému v systému ABS. Doporučujeme co nejdříve kontaktovat autorizovaného opravce HYUNDAI.



VÝSTRAHA

Pokud se varovná kontrolka ABS ((ABS)) rozsvítí a zůstane svítit, pravděpodobně došlo k potížím v systému ABS. Váš posilovač brzd bude fungovat běžným způsobem. Aby nedošlo k závažnému zranění nebo úmrtí osob, doporučujeme co nejdříve kontaktovat nejbližšího autorizovaného opravce HYUNDAI.

POZNÁMKA

Pokud jedete po vozovce, kde není dostatečná přilnavost, například po zledovatělém povrchu, a trvale brzdíte, ABS bude trvale aktivní a může se rozsvítit varovná kontrolka ABS ((ABS)). Zastavte s vozidlem na bezpečném místě a vypněte vozidlo.

Vozidlo znovu nastartujte. Pokud varovná kontrolka ABS nesvítí, váš systém ABS funguje běžným způsobem.

Jinak může být problém v systému ABS. Doporučujeme co nejdříve kontaktovat autorizovaného opravce HYUNDAI.



Informace

Když startujete vozidlo kvůli vybitému akumulátoru pomocí startovacích kabelů, může se zároveň rozsvítit kontrolka ABS ((ABS)). Důvodem je nízké napětí akumulátoru. Neznamená to poruchu ABS. Před jízdou nabijte akumulátor.

Elektronický stabilizační systém (ESC) (je-li ve výbavě)



Elektronický stabilizační systém pomáhá stabilizovat vozidlo během zatáčení.

Systém ESC kontroluje vámi určený směr jízdy pomocí volantu a skutečný směr jízdy vozidla. Systém ESC vyvíjí brzdný tlak na jakoukoliv z brzd vozidla a zasahuje i do řízení motoru, čímž řidiči pomáhá udržovat směrovou stabilitu vozidla. Není ale náhražkou za bezpečné jízdní návyky. Vždy přizpůsobte rychlost a styl jízdy situaci na silnici.

VÝSTRAHA

Nikdy nejezděte v zatáčkách rychlostí, která neodpovídá stavu vozovky. Systém ESC nezabrání nehodám.

Příliš vysoká rychlost při zatáčení a aquaplaning na mokřem povrchu mohou mít stále za následek vážné nehody.

Činnost ESC

Aktivní režim ESC

Po přepnutí tlačítka start/stop motoru do polohy ON se kontrolky ESC a ESC OFF rozsvítí na cca tři sekundy. Po zhasnutí obou kontrolky je systém ESC aktivní.

Když je v činnosti



Když je systém ESC v činnosti, kontrolka ESC bliká:

- Pokud použijete brzdy v podmínkách, kdy by mělo dojít k zablokování kol, můžete z brzd slyšet různé zvuky nebo mít podobný pocit v brzdovém pedálu. Jde o normální jev a znamená to, že systém ESC je aktivní.
- Když se zaktivuje systém ESC, nemusí motor reagovat na akcelerátor stejně jako za běžných podmínek.
- Pokud byl ve chvíli, kdy se aktivoval systém ESC, zapnutý tempomat, automaticky se vypne. Tempomat lze znovu zapnout až ve chvíli, kdy to jízdní podmínky dovolí. **Viz část „Tempomat“ v kapitole 7 (je-li ve výbavě).**
- Při vyjždění z bahna nebo jízdy po kluzké vozovce se při sešlápnutí pedálu akcelerace nemusí zvýšit otáčky motoru, i když pedál sešlápnete hluboko. Účelem je zachování stability a trakce vozidla a neindikuje to žádný problém.

Vypnutí systému ESC



Vypnutí ESC:

- Stav 1

Stiskněte krátce tlačítko ESC OFF. Rozsvítí se kontrolka ESC OFF a/nebo se objeví hlášení „Traction Control disabled“ (Řízení trakce vypnuto). V tomto případě je vypnuta funkce řízení trakce systému ESC (řízení motoru), ale funkce řízení brzd systému ESC (řízení brzd) je i nadále aktivní.

- Stav 2

Stiskněte tlačítko ESC OFF a držte ho trvale stisknuté po dobu delší než 3 sekundy. Rozsvítí se kontrolka ESC OFF a/nebo hlášení „Traction & Stability Control disabled“ (Řízení trakce a stability vypnuto) a zazní varovný tón. V tomto případě je vypnuta funkce řízení trakce systému ESC (řízení motoru) i funkce řízení brzd systému ESC (řízení brzd).

Jestliže přepnete tlačítko spouštění motoru do polohy OFF s vypnutým systémem ESC, zůstane systém vypnutý. Po opětovném nastartování vozidla se ESC automaticky znovu zapne.

Kontrolky

- Kontrolka ESC (bliká)



- Kontrolka ESC OFF (svítí)



Když přepnete tlačítko spouštění motoru do polohy ON, kontrolka ESC se rozsvítí a poté zhasne, pokud systém ESC pracuje správně.

Kontrolka ESC bliká vždy, když je systém ESC v činnosti.

Pokud kontrolka ESC zůstane svítit, může být porucha v systému ESC. Jestliže se tato kontrolka rozsvítí, doporučujeme nechat vozidlo co nejdříve zkontrolovat u autorizovaného opravce HYUNDAI.

Při vypnutí systému ESC se rozsvítí kontrolka ESC OFF.



VÝSTRAHA

Když kontrolka ESC bliká, znamená to, že systém ESC je v činnosti:

Jed'te pomalu a NIKDY se nepokoušejte zrychlit. NIKDY nevypínejte systém ESC ve chvíli, kdy kontrolka ESC bliká. Mohli byste ztratit kontrolu nad vozidlem a způsobit nehodu.

POZNÁMKA

Jízda s pneumatikami a koly různých rozměrů může způsobit nesprávné fungování systému ESC. Před výměnou pneumatik se ujistěte o shodných rozměrech všech čtyř pneumatik a kol. Nikdy nejezděte s vozidlem s namontovanými koly a pneumatikami různých rozměrů.

Použití tlačítka ESC OFF

Při jízdě

Vypnutí systému ESC má být pouze krátkodobé, v situaci, kdy potřebujete uvolnit automobil uvázný ve sněhu nebo v blátě, aby systém ESC nebránil v otáčení kol.

Pokud chcete ESC vypnout během jízdy, stiskněte tlačítko vypnutí ESC OFF při jízdě po rovné silnici.

POZNÁMKA

Abyste nedošlo k poškození převodovky:

- Zamezte přílišnému protáčení kol jedné nápravy s rozsvícenými varovnými kontrolkami ESC, ABS a parkovací brzdy. Oprava v takovém případě není kryta zárukou. Snižte výkon motoru a neprotáčejte nadměrně kola, když tyto kontrolky svítí.
- Při provozování vozidla na dynamometru se ujistěte, že je systém ESC vypnutý (rozsvícená kontrolka ESC OFF).

Informace

Vypnutí systému ESC nijak neovlivňuje činnost systému ABS ani brzd.

Řízení stability vozidla (VSM)

Řízení stability vozidla je funkcí elektronického stabilizačního systému (ESC). Pomáhá vozidlu zůstat stabilní při zrychlení nebo prudkém brzdění na mokré, klzkém a nerovném povrchu, kde může dojít k nerovnoměrné trakci kol.



VÝSTRAHA

Při používání systému řízení stability vozidla dodržujte následující zásady:

- **VŽDY sledujte rychlost a vzdálenost od vozidla před vámi. Systém VSM nenahrazuje bezpečný styl jízdy.**
- **Nikdy nejezděte rychlostí, která neodpovídá stavu vozovky. Systém VSM nezabrání nehodám. Nadměrná rychlost za špatného počasí a na klzkých či nerovných cestách může vést k závažným nehodám.**

Činnost VSM

Zapnutí systému VSM

Systém VSM je v činnosti, když:

Je zapnutý elektronický stabilizační systém (ESC).

Když je v činnosti

Pokud použijete brzdy v podmínkách, kdy se aktivuje ESC, mohou být z brzd slyšet různé zvuky nebo můžete vnímat pohyby v brzdovém pedálu. Jde o normální jev a znamená to, že systém VSM je aktivní.



Informace

Systém VSM není aktivní za následujících podmínek:

- Jízda do kopce nebo z kopce.
- Couvání.
- Svítí kontrolka ESC OFF.
- Varovná kontrolka EPS (elektrický posilovač řízení) () svítí nebo bliká.

Vypnutí systému VSM

Chcete-li vypnout VSM, stiskněte tlačítko ESC OFF. Kontrolka ESC OFF (OFF) se rozsvítí.

Chcete-li systém VSM zapnout, znovu stiskněte tlačítko ESC OFF. Kontrolka ESC OFF zhasne.



VÝSTRAHA

Pokud kontrolka ESC (OFF) nebo EPS (EPS) zůstane svítit nebo bliká, patrně došlo k poruše systému VSM. Jestliže se tato kontrolka rozsvítí, doporučujeme nechat vozidlo co nejdříve zkontrolovat u autorizovaného opravce HYUNDAI.

POZNÁMKA

Jízda s pneumatikami a koly různých rozměrů může způsobit nesprávné fungování systému řízení stability. Před výměnou pneumatik se ujistěte o shodných rozměrech všech čtyř pneumatik a kol. Nikdy nejezděte s vozidlem s namontovanými koly a pneumatikami různých rozměrů.

Asistent stability přívěsu (TSA) (je-li ve výbavě)

Asistent stability přívěsu funguje jako systém řízení stability vozidla. Asistent stability přívěsu usiluje o stabilizaci vozidla a přívěsu, když se přívěs kývá nebo osciluje. Ke kývání a oscilaci vozidla může dojít z nejrůznějších příčin. Ve většině případů k tomu dojde při vysoké rychlosti. Je-li však přívěs pod vlivem bočního větru, nárazového větru a přetížení nákladem, hrozí nebezpečí rozkývání.

K rozkývání přispívají faktory, jako je:

- Vysoká rychlost
- Silný boční vítr
- Přetížení nákladem
- Prudké manévry volantem
- Nerovná vozovka

Asistent stability přívěsu neustále analyzuje nestabilitu vozidla a přívěsu. Když asistent stability přívěsu detekuje kývání, automaticky přibrzdí přední kola, aby se vozidlo stabilizovalo. Pokud to však ke stabilizaci nestačí, automaticky se přibrzdí všechna kola a náležitě se sníží výkon motoru. Je-li vozidlo stabilní bez kývání, asistent stability přívěsu nezasahuje.

Asistent rozjezdu do kopce (HAC)

Asistent rozjezdu do kopce zabraňuje couvnutí vozidla při rozjíždění do kopce. Systém automaticky přidrží brzdy po dobu asi 2 sekund a poté je uvolní, případně je uvolní při sešlápnutí pedálu akcelerace.



VÝSTRAHA

Při rozjíždění do kopce buďte vždy připraveni sešlápnout pedál akcelerace. Asistent rozjezdu do kopce je aktivní jen asi 2 sekundy.



Informace

- Asistent rozjezdu do kopce není v činnosti, když je zařazena poloha P (parkování) nebo N (neutrál).
- Asistent rozjezdu do kopce se aktivuje, i když je systém ESC (elektronický stabilizační systém) vypnutý. Nicméně není aktivní, pokud ESC nepracuje správně.

Signalizace nouzového brzdění (ESS)

Signalizace nouzového brzdění upozorňuje řidiče jedoucí za vámi blikajícími brzdovými světly při prudkém a náhlém brzdění.

Systém se aktivuje, když:

- Vozidlo náhle zastaví. (Zpomalování je prudší než 7 m/s^2 a rychlost jízdy je vyšší než 55 km/h .)
- ABS se zaktivuje a rychlost překročí 55 km/h .

Výstražná světla se automaticky zapnou po zablikání brzdových světel:

- když je rychlost vozidla nižší než 40 km/h ,
- když je aktivován systém ABS a
- když prudké brzdění skončí.

Výstražná světla přestanou blikat:

- Když jede vozidlo po určitou dobu nízkou rychlostí.
Řidič může výstražná světla vypnout ručně stisknutím tlačítka.



Informace

Signalizace nouzového brzdění se nezapne, když výstražná světla již blikají.

Multikolizní brzda (MCB) (je-li ve výbavě)

Multikolizní brzda automaticky ovládá brzdy v případě nehody, kdy dojde k rozvinutí airbagu, aby se snížilo riziko případných dalších nehod.

Činnost systému

- Od okamžiku rozvinutí airbagu multikolizní brzda po krátkou dobu sleduje intenzitu sešlápnutí brzdového pedálu a pedálu akcelerace. Systém je v činnosti, pokud jsou splněny následující podmínky:
 - Rychlost vozidla je v době srážky nižší než 180 km/h.
 - Brzdový pedál a pedál akcelerace téměř nejsou sešlápnuté.
- Když řidič sešlápne brzdový pedál za určitou úroveň, zatímco je v činnosti multikolizní brzda, brzdný zásah má přednost před automatickým brzděním systémem multikolizní brzdy. Pokud však řidič sundá nohu z brzdového pedálu, systém multikolizní brzdy bude udržovat automatické brzdění.

Vypnutí systému

- Multikolizní brzda se vypne v následujících situacích:
 - Pedál akcelerace je sešlápnutý za určitou úroveň.
 - Vozidlo se zastaví.
 - Elektronický stabilizační systém (ESC) nebo elektronická zařízení mají poruchu.
 - V situaci, kdy systém nemůže fungovat normálně.
 - Uběhlo 10 sekund od automatického ovládnutí brzd systémem multikolizní brzdy.



VÝSTRAHA

- **Multikolizní brzda po kolizi snižuje rychlost vozidla a snižuje riziko druhé kolize, ale nezabrání druhé kolizi. Sešlápnutím pedálu akcelerace můžete odjet z místa kolize, abyste předešli dalším nebezpečným situacím.**
- **Poté, co je vozidlo zastaveno multikolizní brzdou, systém přestane ovládat brzdy. V závislosti na situaci by měl řidič sešlápnout brzdový pedál nebo pedál akcelerace, aby nedošlo k další nehodě.**

Brzdový asistent (BAS)

Brzdový asistent slouží ke snížení nebo zabránění rizika nehody. Pomocí snímačů určí vzdálenost od vozidla jedoucího před vámi nebo od chodce (např. radar a kamera) a v případě potřeby varuje řidiče ohledně nebezpečí nehody prostřednictvím varovného hlášení nebo výstražného alarmu.

Omezení systému

Brzdový asistent je doplňkovým systémem a není náhradou za bezpečnou jízdu. Je odpovědností řidiče, aby vždy sledoval rychlost a odstup od vozidla vpředu a zajistil tím, že je bezpečné používat systém AEB.

Při používání brzdového asistenta dodržujte následující pokyny:

Tento systém je pouze doplňkovým systémem, který nezbavuje řidiče nutnosti být extrémně opatrný a obezřetný. Detekční rozsah a objekty detekovatelné snímači jsou omezené. Vždy dbejte na stav vozovky.

NIKDY nejezděte nadměrnou rychlostí, která neodpovídá stavu vozovky nebo při zatáčení.

Vždy jezděte opatrně, abyste se nedostali do nečekaných situací. Brzdový asistent nezastaví vozidlo zcela a nezabrání kolizím.

Asistent sjezdu ze svahu (DBC)







Asistent sjezdu ze svahu pomáhá řidiči sjet z prudkého svahu bez nutnosti sešlápnutí brzdového pedálu.

Systém automaticky přibrzďuje, aby udržel rychlost vozidla pod určitou hodnotou, a umožní řidiči soustředit se na řízení vozidla při jízdě z kopce.

Systém se vypne vždy při vypnutí motoru.

Stisknutím tlačítka systém zapnete a dalším stisknutím jej vypnete.

Činnost systému

Režim	Kontrolka	Popis
Pohotovostní režim	 Svítí zelená kontrolka	Při rychlosti do 60 km/h stiskněte tlačítko Asistenta sjezdu ze svahu. Asistent sjezdu ze svahu se zapne a zůstane v pohotovostním režimu. Systém se nezapne, je-li rychlost vozidla vyšší než 60 km/h.
Aktivovaný	 Zelená kontrolka bliká	V pohotovostním režimu bude asistent sjezdu ze svahu aktivovaný za následujících podmínek: <ul style="list-style-type: none"> • Svah je dostatečně prudký. • Není sešlápnutý brzdový pedál nebo pedál akcelerace. • Rychlost vozidla je v rozmezí 4 až 40 km/h. V rozmezí rychlosti aktivace 4 až 40 km/h může řidič ovládat rychlost vozidla sešlápnutím brzdového pedálu nebo pedálu akcelerace.
Vypnuto	 Zelená kontrolka nesvítí	Asistent sjezdu ze svahu se vypne za následujících podmínek: <ul style="list-style-type: none"> • Znovu stisknete tlačítko asistenta sjezdu ze svahu. • Rychlost vozidla je vyšší než 60 km/h.
	 Svítí zelená kontrolka	Asistent sjezdu ze svahu bude deaktivován, ale zůstane v pohotovostním režimu za následujících podmínek: <ul style="list-style-type: none"> • Svah není dostatečně prudký. • Rychlost vozidla je v rozmezí 40 až 60 km/h.
Porucha systému	 Svítí žlutá kontrolka	Žlutá varovná kontrolka se rozsvítí, pokud pravděpodobně došlo k poruše systému, nebo systém během aktivace nefunguje správně. Pokud k tomu dojde, asistent sjezdu ze svahu se deaktivuje. Doporučujeme vám nechat tento systém co nejdříve zkontrolovat u autorizovaného opravce HYUNDAI.



„Downhill Brake Control disabled. Control vehicle speed (manually)“
(Asistent sjezdu ze svahu je vypnutý.
Ovládejte rychlost vozidla (manuálně).)

Když asistent sjezdu ze svahu nefunguje správně, na displeji LCD sdruženého přístroje se zobrazí toto varovné hlášení a zazní varovný zvuk. Pokud tato situace nastane, ovládejte rychlost vozidla sešlápnutím brzdového pedálu.



VÝSTRAHA

Na běžné vozovce asistenta sjezdu ze svahu vždy vypněte. Systém se může nechtěně aktivovat z pohotovostního režimu při jízdě přes zpomalovací prahy nebo v ostrých zatáčkách.

Informace

- Asistent sjezdu ze svahu se nemusí deaktivovat v prudkém klesání, přestože byl sešlápnutý brzdový pedál nebo pedál akcelerace.
- Asistent sjezdu ze svahu nemusí vždy udržovat rychlost vozidla na určité hodnotě.
- Asistent sjezdu ze svahu není aktivní za následujících podmínek:
 - Je zařazena poloha P (parkování).
 - Je aktivní ESC.
- Když je aktivní asistent sjezdu ze svahu, brzdy mohou být hlučné a vibrovat.
- Při aktivaci asistenta sjezdu ze svahu se rozsvítí zadní brzdové světlo.

Správné návyky při brzdění



VÝSTRAHA

Kdykoli opouštíte vozidlo nebo parkujete, vždy zcela zastavte a stále držte sešlápnutý brzdový pedál. Zařaďte polohu P (parkování), zatáhněte parkovací brzdu a přepněte tlačítko start/stop motoru do polohy OFF.

Vozidla zaparkovaná bez zapnuté nebo plně zatažené parkovací brzdy se mohou nechtěně rozjet a způsobit zranění řidiči i jiným osobám. Před vystoupením z vozidla VŽDY zatáhněte parkovací brzdu.

Mokré brzdy mohou být nebezpečné! Brzdy mohou navlhnout, když vozidlo projede stojící vodou nebo je umyjete. Pokud jsou brzdy mokré, vozidlo nezastaví tak rychle. Mokré brzdy také mohou způsobit, že vůz táhne do strany.

Pro vysušení brzd lehce sešlapujte brzdy, dokud se výkon brzd nevrátí k normálu. Jestliže nebude běžný brzdový účinek obnoven, zastavte, jakmile vám to bezpečnost provozu umožní, telefonicky kontaktujte nejbližšího autorizovaného opravce vozů HYUNDAI a požádejte ho o pomoc.

Nejezděte s nohou opřenou o brzdový pedál. I mírný, avšak stálý tlak na pedál může způsobit přehřátí brzd, jejich opotřebení a případně i selhání.

Pokud při jízdě dojde k defektu pneumatiky, mírně přibrzdujte a udržujte přímý směr. Jakmile jedete dostatečně pomalu, sjedte ze silnice a na bezpečném místě zastavte.

Aby nemohlo dojít k couvnutí vozidla, sešlápněte po zastavení pevně brzdový pedál.

POHON VŠECH KOL (4WD) (JE-LI VE VÝBAVĚ)

Systém pohonu všech kol (4WD) distribuuje výkon motoru na přední i zadní kola pro dosažení maximální trakce.

Systém 4WD je užitečný, pokud je zapotřebí zvýšená trakce na kluzkých, zablácených, mokřích nebo zasněžených vozovkách.

Je možná příležitostná jízda v terénu na nebezpečných cestách. Je důležité vždy snížit rychlost na úroveň odpovídající bezpečné jízdě za daných podmínek.

Multi Terrain Control

Multi Terrain Control je systém, který zajišťuje optimální jízdní výkon ovládním pohonu všech kol, motoru, převodovky a brzdění podle terénních podmínek (sníh, zablácená a písčítá vozovka apod.).

Režim Multi Terrain Control



Pokud stisknete tlačítko režimu „DRIVE/TERRAIN“ (jízda / terén), změní se jízdní režim z normálního řízení na Multi Terrain Control. Přepínáním tlačítka můžete zvolit režim SNOW (sníh), MUD (bláto) nebo SAND (písek). Pokud znovu stisknete tlačítko režimu „DRIVE/TERRAIN“, změní se jízdní režim z Multi Terrain Control na normální řízení.

Pokud je nastaven režim Multi Terrain Control, po opětovném nastartování motoru se jízdní režim nastaví na normální řízení jízdy.



VÝSTRAHA

Dodržováním následujících zásad snížíte riziko **VÁŽNĚHO** nebo **SMRTELNĚHO ZRANĚNÍ**:



- Nejezděte za podmínek, které vybočují z rámce předpokládaného použití vozidla, například v náročném terénu mimo vozovku.
- Při zatáčení nebo odbočování nejezděte vysokou rychlostí.
- Vyvarujte se prudkých pohybů volantem, jako je náhlá změna jízdního pruhu nebo ostrý průjezd zatáčky.
- Pokud ztratíte kontrolu nad vozidlem při jízdě ve vysokých rychlostech (např. při jízdě po dálnici), zvyšuje se riziko převrácení vozidla.
- Ke smyku často dochází ve chvílích, kdy vozidlo sjede jednou stranou z vozovky a řidič prudce zatočí, aby se vrátil na vozovku.
- Pokud vozidlo sjede z vozovky, vyvarujte se prudkých pohybů volantem. Namísto toho zpomalte a potom se vraťte do jízdního pruhu.

POZNÁMKA

- Nejezděte přes vodu s hladinou vyšší, než odpovídá spodní části vozu.
- Po vyjetí z bláta nebo vody zkontrolujte stav brzd. Při pomalé jízdě několikrát sešlápněte brzdový pedál, dokud nepocítíte, že se vrátila normální brzdná síla.
- Při jízdě v terénu jako písek, bláto nebo voda (viz „Údržba při provozování za ztížených podmínek“ v kapitole 9) zkráťte plánovaný interval údržby.
- Po použití v terénu vždy vozidlo řádně umyjte, zejména spodní část vozidla.
- Všechna čtyři kola vozidla musí mít pneumatiky stejné velikosti, typu, dezénu, rychlostního indexu a zatížení.
- Zajistěte, aby bylo vozidlo s permanentním 4WD vždy taženo na vozidle odtahové služby.

Činnost systému 4WD

Volba režimu pohon všech kol (4WD)

Režim přenosu výkonu	Výběr režimu	Popis
4WD AUTO (normální jízda)	-	V režimu 4WD AUTO se vozidlo za běžných podmínek chová jako konvenční vozidlo 2WD. Když systém zjistí, že je potřeba pohánět všechna čtyři kola, začne se výkon motoru automaticky rozvádět všechna čtyři kola. Tento režim využijete při jízdě na běžných komunikacích. Pokud na sdruženém přístroji zvolíte „Driving force distribution“ (Rozložení hnací síly), zobrazí se stav rozložení hnací síly (4WD).
SNOW		V tomto režimu se může vozidlo díky vhodnému rozložení hnací síly stabilně rozjet na kluzkých, například zasněžených, vozovkách. Díky omezení prokluzu kol můžete jet bezpečně.
MUD		V tomto režimu můžete jet bezpečně díky zajištění dostatečné hnací síly při počátečním rozjezdu vhodným rozdělením hnací síly vozidla při jízdě po zablácené, nezpevněné nebo nerovné cestě.
SAND		V tomto režimu můžete jet bezpečně díky rozdělení hnací síly vozidla při jízdě po hladkém, suchém písku nebo hlubokém šterku a nezpevněných cestách.

Pro bezpečný provoz 4WD

Před jízdou

- Ujistěte se, že všichni cestující mají zapnuté bezpečnostní pásy.
- Sed'te vzpřímeně, blíže k volantu než obvykle. Nastavte volant tak, aby se vám pohodlně řídilo.

Jízda na zasněžených nebo zledovatělých silnicích

- Pedál akcelerace sešlapujte jemně a rozjíždějte se pomalu.
- Používejte zimní pneumatiky nebo sněhové řetězy.
- Udržujte dostatečnou vzdálenost od vozidel jedoucích před vámi.
- Při zpomalování brzděte motorem.
- Vyhýbejte se nadměrné rychlosti, prudkému rozjíždění, prudkému brzdění i náhlým změnám směru, aby nedošlo ke smyku.

Jízda v písku či v blátě

- Udržujte pomalou, konstantní rychlost.
- I při jízdě v blátě použijte v případě potřeby sněhové řetězy.
- Udržujte dostatečnou vzdálenost od vozidel jedoucích před vámi.
- Jeďte pomalu a vždy kontrolujte stav vozovky.
- Vyhýbejte se nadměrné rychlosti, prudkému rozjíždění, prudkému brzdění i náhlým změnám směru, aby nedošlo k zapadnutí vozidla.



POZOR

Pokud vozidlo uvázlo ve sněhu, písku nebo blátě, umístěte pod hnaná kola pro zajištění trakce neklouzavý materiál NEBO pomalu protáčejte kola dopředu a dozadu, čímž vznikne houpavý pohyb, který může vozidlo uvolnit. Nicméně zabraňte kontinuálnímu běhu motoru ve vysokých otáčkách, který může způsobit poškození systému 4WD.

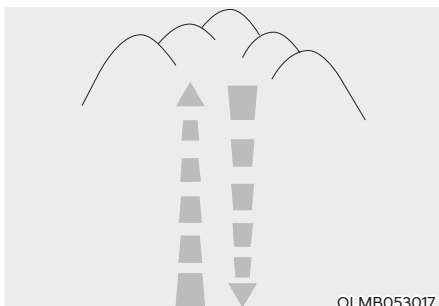

OLMB053017

Jízda do kopce a z kopce

- Jízda do kopce
 - Než se rozjedete, zkontrolujte, zdali je vůbec možné kopec vyjet.
 - Jedte co nejpříměji.
- Jízda z kopce
 - Při jízdě z kopce nepřerazujte. Potřebný převodový stupeň zařadte ještě před jízdou z kopce.
 - Při jízdě ze svahu jedte pomalu s využitím motorové brzdy.
 - Jedte co nejpříměji.



VÝSTRAHA

Při jízdě do prudkého kopce nebo z prudkého kopce dbejte mimořádné opatrnosti. Vozidlo se může v závislosti na sklonu, terénu a přítomnosti vody/ bláta převrátit.



OLMB053018



VÝSTRAHA

Nejezděte napříč prudkými svahy. Lehká změna v úhlu natočení kola může způsobit destabilizaci vozidla. Při ukončení jízdy vpřed může vozidlo ztratit stabilitu. Vaše vozidlo se může převrátit a způsobit vážná nebo smrtelná zranění.

Jízda vodou

- Snažte se vyhnout jízdě hlubokou stojatou vodou. Může zastavit motor a zablokovat výfuk.
- Pokud potřebujete projet vodou, zastavte vozidlo, nastavte režim 4WD LOCK a jedte rychlostí nižší než 8 km/h.
- Při jízdě vodou nepřerazujte.

Další jízdni návyky

- Před jízdou se seznámte s podmínkami terénu.
- Při jízdě v terénu buďte vždy opatrní a vyhněte se nebezpečným oblastem.
- Za silného větru jedte pomalu.
- Při zatáčení snižte rychlost. Těžiště vozidel 4WD je umístěno výše než u konvenčních vozidel 2WD, proto jsou při prudkém zatáčení náchylnější k převrácení.



ONX4E060022

- Při jízdě v terénu vždy pevně držte volant.

VÝSTRAHA

Při jízdě v terénu nedržte volant za jeho vnitřní část. Při rychlém manévru nebo pohybu volantu při nárazu do předmětů na povrchu terénu si můžete zranit paži. Mohlo by dojít ke ztrátě kontroly nad řízením a následně závažnému poranění nebo úmrtí.

Nouzová opatření

Pneumatiky

Nepoužívejte velikost a typ pneumatiky a kola, které se liší od těch, jež jsou původně nasazeny na vašem voze. Může to mít nepříznivý vliv na bezpečnost a jízdní vlastnosti Vašeho vozu, což by mohlo vést ke ztrátě kontroly nad vozem nebo převrácení a následnému vážnému zranění.

Při výměně pneumatik dbejte na to, aby všechny čtyři pneumatiky a kola byly stejné velikosti, typu, vzorku, značky a stejné třídy zatížení. Pokud vozidlo vybavíte jinou kombinací kol a pneumatik než doporučenou společností HYUNDAI pro jízdu v terénu, neměli byste tyto pneumatiky používat při jízdě na dálnicích.

VÝSTRAHA

Nikdy nespustíte nebo neprovozujete motor u vozidla 4WD zvednutého na zvedáku. Vozidlo by mohlo sklouznout nebo sjet ze zvedáku a způsobit závažné poranění či smrt vám nebo osobám stojícím okolo.

Tažení vozidla

Vozidla 4WD musí být tažena pomocí zařízení se zvedákem kol a vozíku nebo plošiny, a to se všemi koly zvednutými ze země. Podrobnosti naleznete v části „Tažení“ v kapitole 8.

Testování na dynamometru

Vozidlo s permanentním 4WD musí být testováno na speciálním dynamometru určeném pro 4 kola.



Vozidlo s permanentním 4WD nelze testovat na válcovém stavu 2WD. Pokud musíte použít zařízení pro vozidla 2WD, použijte následující postup:

1. Zkontrolujte, zda je v pneumatikách tlak vzduchu doporučený pro váš vůz.
2. Přední kola umístěte na válečkovou stolicí pro zkoušku rychloměru, jak je naznačeno na obrázku.
3. Uvolněte parkovací brzdu.
4. Umístěte zadní kola na prozatímní volnoběžný válec tak, jak vidíte na obrázku.

POZOR

- Nikdy během testu nezatahujte parkovací brzdu.
- Při zvedání vozidla nenechávejte přední a zadní kola protáčet se samostatně. Všechna čtyři kola se musí otáčet současně.



VÝSTRAHA

Nezdržujte se před přední částí vozidla, když se vozidlo nachází na dynamometru. Vozidlo může poskočit dopředu a přivodit závažné nebo smrtelné zranění.

Snížení nebezpečí převrácení

Toto víceúčelové osobní vozidlo je definováno jako sportovně užitkové vozidlo (SUV). Vozidla SUV mají vyšší světlou výšku podvozku a užší rozchod, aby byla schopná použití v rozličných situacích při jízdě v terénu. Zvláštní konstrukční charakteristiky jim dávají vyšší těžiště, než mívají běžné vozy. Výhodou vyšší světlé výšky podvozku je lepší výhled na cestu, což Vám umožňuje předvídat případné problémy. Nejsou určena pro zatáčení při stejných rychlostech jako konvenční osobní vozidla, podobně jako sportovní vozy se sníženým těžištěm nepodávají uspokojivé výsledky při jízdě v terénu. Z důvodu tohoto nebezpečí se důrazně doporučuje, aby řidič a spolucestující byli připoutáni bezpečnostními pásy. V případě převrácení je nepřipoutaná osoba vystavena mnohem většímu nebezpečí úmrtí než osoba připoutaná. Existují kroky, které může řidič provést, aby omezil nebezpečí převrácení. Pokud je to možné, vyvarujte se prudkého zatáčení a náhlých manévřů, na střešní nosič nenakládejte těžký náklad a nikdy své vozidlo nijak neupravujte.



VÝSTRAHA

Převrácení

Stejně jako u jiných vozidel SUV může mít nesprávné ovládání tohoto vozu za následek ztrátu kontroly nad vozem, nehodu nebo převrácení vozu.

- Terénní vozidla mají výrazně vyšší míru převrácení než ostatní typy vozidel.

- Specifické vlastnosti designu (vyšší světlá výška, užší rozchod atd.) způsobují u tohoto vozidla vyšší těžiště než u běžných vozidel.
- Vozidla SUV nejsou navržena pro zatáčení při stejné rychlosti jako běžná vozidla.
- Vyhněte se ostrému zatáčení a náhlým změnám směru jízdy.
- Při převrácení má nepřipoutaná osoba mnohem vyšší pravděpodobnost úmrtí než cestující připoutaný bezpečnostním pásem. Ujistěte se, že všichni cestující ve vozidle jsou správně připoutáni.



VÝSTRAHA

Váš vůz je vybaven pneumatikami konstruovanými tak, aby zajistily bezpečnou jízdu a dobré jízdní vlastnosti. Nepoužívejte velikost a typ pneumatiky a kola, které se liší od těch, jež jsou původně nasazeny na vašem voze. Může to mít nepříznivý vliv na bezpečnost a jízdní vlastnosti Vašeho vozu, což by mohlo vést ke ztrátě kontroly nad vozem nebo převrácení a následnému vážnému zranění. Při výměně pneumatik dbejte na to, aby všechny čtyři pneumatiky a kola byly stejné velikosti, typu, vzorku, značky a stejné třídy zatížení. Pokud se přesto rozhodnete vybavit své vozidlo kombinací pneumatik a kol, jež nejsou doporučeny společností HYUNDAI pro jízdu v terénu, neměli byste tyto pneumatiky používat pro jízdu na dálnici.



VÝSTRAHA

Vozidlo na zvedáku

Když je vozidlo s permanentním 4WD zvednuto na zvedáku, nikdy nestartujte motor ani neotáčejte pneumatikami.

Hrozí nebezpečí, že otáčení pneumatik dotýkajících se země by mohlo způsobit pád vozidla ze zvedáku a jeho odskočení dopředu nebo dozadu.

SYSTÉM ELEKTRONICKÉHO ŘÍZENÍ TLUMIČŮ (JE-LI VE VÝBAVĚ)

Systém elektronického řízení tlumičů automaticky s využitím snímačů vozidla řídí odpružení vozidla tak, aby maximalizoval jízdní komfort s ohledem na jízdní podmínky, jako je rychlost, povrch vozovky, zatáčení, požadavky na zastavení a zrychlení.

Porucha systému



„Check Electronic Suspension“
(Zkontrolujte systém elektronického řízení tlumičů)

Pokud systém elektronického řízení tlumičů nefunguje správně, zobrazí se na LCD displeji sdruženého přístroje toto varovné hlášení. Pokud tato situace nastane, doporučujeme vám nechat tento systém zkontrolovat u autorizovaného opravce HYUNDAI.

POZNÁMKA

Pokud je úroveň nabití akumulátoru příliš vysoká nebo nízká, elektronické řízení tlumičů nemusí dočasně fungovat, aby se chránil systém. Pokud tato situace nastane, zobrazí se varovné hlášení „Check Electronic Suspension“ (Zkontrolujte systém elektronického řízení tlumičů).

INTEGROVANÝ SYSTÉM ŘÍZENÍ JÍZDNÍHO REŽIMU (JE-LI VE VÝBAVĚ)



Jízdní režim lze volit podle preferencí řidiče nebo podmínek na silnici.

Při opětovném nastartování motoru se systém přepne do režimu ECO.

Režimy se mění po přepnutí tlačítka DRIVE MODE následujícím způsobem.

ECO ←→ SPORT

Režim ECO: Režim ECO pomáhá snížit spotřebu paliva pro ekologickou jízdu.

Režim SPORT: Režim SPORT poskytuje sportovní, ale pevnou jízdu

Režim ECO



Když je jízdní režim nastaven na ECO, logika řízení motoru a převodovky se upraví s cílem dosáhnout co nejnižší spotřeby paliva.

- Když zvolíte tlačítkem DRIVE MODE režim ECO, rozsvítí se kontrolka ECO.
- Při každém opětovném nastartování motoru zůstane režim jízdy v režimu ECO.

i Informace

Spotřeba paliva závisí na stylu jízdy a jízdních podmínkách.

Při zapnutí režimu ECO:

- Akcelerace může být při mírném sešlápnutí pedálu akcelerace o něco pomalejší.
- Může být omezen výkon klimatizace.
- Může se změnit struktura řazení automatické převodovky.
- Může se zvýšit hlučnost motoru.

Výše uvedené situace jsou normální, pokud kvůli spotřebě zapnete režim ECO.

Omezení režimu ECO:

Pokud dojde v režimu ECO k následujícím situacím, může být činnost systému omezena, i když se nezmění stav kontrolky ECO.

- Když je teplota chladicí kapaliny nízká: Systém bude omezen, dokud se neupraví výkon motoru zpět do běžného stavu.
- Při jízdě do kopce: Výkon systému bude při jízdě do kopce omezený, neboť platí omezení pro točivý moment motoru.
- Když na několik sekund hluboce sešlápnete pedál akcelerace: Systém bude omezen, protože se předpokládá, že řidič chce zrychlit.

Režim SPORT



Režim SPORT přináší jízdní dynamiku a automaticky upraví tuhost volantu i řízení motoru a převodovky s cílem dosáhnout zvýšeného zážitku z jízdy.

- Když zvolíte tlačítkem DRIVE MODE režim SPORT, rozsvítí se kontrolka SPORT.
- Kdykoli znovu nastartujete motor, vrátí se jízdní režim zpět na ECO. Pokud chcete zapnout režim SPORT, zvolte tlačítkem DRIVE MODE režim SPORT.
- Při zapnutí režimu SPORT:
 - Otáčky motoru zůstávají po určitou dobu zvýšené, i když uvolníte pedál akcelerace
 - Řazení nahoru je při akceleraci opožděné

Informace

V jízdním režimu SPORT se zvyšuje spotřeba paliva.

SPECIÁLNÍ JÍZDNÍ PODMÍNKY

Nebezpečné jízdní podmínky

Při nebezpečných jízdních podmínkách jako voda, sníh, led, bláto a písek se řiďte následujícími pokyny:

- Jedte opatrně a udržujte delší brzdou vzdálenost.
- Vyhněte se náhlému uvážení nebo náhlé změně směru jízdy.
- Pokud vaše vozidlo uváže ve sněhu, blátě, písku, zařadte druhý rychlostní stupeň. Zrychlujte pomalu, abyste se vyhnuli nepotřebnému protáčení kol.
- Pod hnací kola použijte písek, kamennou sůl, sněhové řetězy nebo jiný neklouzavý materiál, abyste při uvážnutí vozidla na ledu, ve sněhu nebo blátě zajistili vyšší trakci.



VÝSTRAHA

Zařazení nižšího rychlostního stupně u automatické převodovky během jízdy na kluzkém povrchu může mít za následek nehodu. Náhlá změna otáček pneumatik by mohla způsobit smyk. Při zařazování nižšího rychlostního stupně při jízdě na kluzkém povrchu buďte opatrní.

Rozhoupání vozidla

Pokud je nutné rozhoupat vozidlo za účelem uvolnění ze sněhu, písku nebo bahna, otočte nejprve volant doprava a doleva, abyste vytvořili prostor okolo předních kol. Pak zařazujte střídavě R (zpátečka) a dopřednou rychlost.

Snažte se neprotáčet kola a nezvyšovat příliš otáčky motoru.

Abyste se vyhnuli opotřebování převodovky, vyčkejte, dokud se kola nepřestanou protáčet, a pak teprve přerazujte. Během řazení uvolněte pedál akcelerace a po zařazení stupně převodovky mírně sešlápněte pedál akcelerace. Pomalu protácejte kola směrem vpřed a vzad, čímž vznikne houpatý pohyb, který může vozidlo uvolnit.



VÝSTRAHA

Pokud vozidlo uváže a dojde k protáčení kol, může se velmi rychle zvýšit teplota pneumatik. Pokud se pneumatiky poškodí, může dojít k úniku vzduchu nebo explozi. Jde o nebezpečnou situaci – může dojít ke zranění řidiče i dalších osob. Nezkoušejte provádět tento postup v případě, že se v blízkosti vozidla nacházejí lidé nebo nějaké objekty.

Pokud se pokoušíte vozidlo vyprostit, může se vozidlo rychle přehřát, což může způsobit požár v motorovém prostoru nebo jinou škodu. Pokuste se zabránit protáčení kol, pokud je to možné, abyste předešli přehřátí pneumatik nebo motoru. **NEPROTÁČEJTE** kola rychlostí vyšší než 56 km/h.



Informace

Systém ESC musí být před vyhoupáním vozidla vypnutý.

POZNÁMKA

Pokud je vozidlo stále uvízlé i po několikanásobném rozhoupání, nechte vozidlo vytáhnout odtahovou službou, aby nedošlo k přehřátí motoru či poškození převodovky nebo pneumatik. Viz část „Tažení“ v kapitole 8.

Plynulé projíždění zatáček

Při projíždění zatáček nebrzděte a neřadte, obzvláště při jízdě na mokré vozovce. Nejlépe je projíždět zatáčky vždy s mírnou akcelerací.

Jízda v noci

Jízda v noci přináší více nebezpečí než jízda během dne. Zde jsou některé významné tipy, které je vhodné mít na paměti:

- Zpomalte a zvětšete si odstup od ostatních vozidel, protože v noci může být obtížné je vidět, zvláště v oblastech, kde není pouliční osvětlení.
- Nastavte si zrcátka tak, abyste nebyli oslňováni světlomety ostatních vozidel.
- Udržujte světlomety v čistotě a správně seřazené. Znečištěné a nesprávně nastavené světlomety zhoršují viditelnost v noci.
- Vyvarujte se pohledu do světlometů protijedoucích vozidel. Mohli byste být oslněni a očím bude trvat několik sekund, než si zvyknou na tmou.

Jízda v dešti

Děšť a mokré vozovky mohou být nebezpečné. Zde je pár tipů, které je vhodné mít při jízdě v dešti nebo na kluzké vozovce na paměti:

- Zpomalte a nechte si větší odstup od vozidla před vámi. Hustý déšť zhoršuje výhled a zvyšuje vzdálenost potřebnou k zastavení vozidla.
- Vypněte tempomat. (Je-li ve výbavě)
- Lišty stěračů čelního okna vyměňte, když na čelním okně zanechávají nesetřené pruhy.
- Ujistěte se, že pneumatiky vašeho vozu mají dostatečný vzorek. Pokud vaše pneumatiky nemají dostatečně hluboký vzorek, může při prudkém brzdění na mokré dlažbě dojít ke smyku a následně k nehodě. **Viz část „Běhoun pneumatik“ v kapitole 9.**
- Zapněte světlomety, aby vás ostatní lépe viděli.
- Rychlý průjezd velkou kaluží může mít vliv na vaše brzdy. Pokud musíte projíždět kalužemi, snažte se jimi projíždět pomalu.
- Pokud si myslíte, že vaše brzdy navlhly, přibrzdujte zlehka za jízdy, dokud nebude obnovena jejich běžná účinnost.

Aquaplaning

Je-li silnice hodně mokrá a jedete příliš rychle, může vaše vozidlo ztratit téměř úplně nebo zcela kontakt s povrchem vozovky a vlastně jedete po vodě. Nejlepší radou je na mokré silnici ZPOMALIT.

Riziko aquaplaningu se zvyšuje se snižující se hloubkou vzorku, viz část „Běhoun pneumatik“ v kapitole 9.

Jízda v zaplavených oblastech

Vyhnete se průjezdu zaplavených oblastí, pokud si nejste jisti, že hladina vody není vyšší než spodní část náboje kola. Vodou vždy projíždějte pomalu. Nechte si odpovídající vzdálenost pro zastavení, protože výkonnost brzd se může snížit.

Po průjezdu vodou vysušte brzdy opakovaným mírným sešlápnutím, když se vozidlo pohybuje pomalu.

Jízda po dálnici

Pneumatiky

Upravte tlak vzduchu v pneumatikách dle specifikací. Podhuštěné pneumatiky se mohou zahřát nebo poškodit.

Nemontujte opotřebené nebo poškozené pneumatiky, které mohou snížit trakci a selhat při brzdění.

i Informace

Nikdy nezvyšujte tlak vzduchu v pneumatikách nad maximální tlak vzduchu uvedený na vašich pneumatikách.

Palivo, chladicí kapalina motoru a motorový olej

Při jízdě po dálnici vyšší rychlostí se spotřebovává více paliva než při jízdě pomalejší, mírnější rychlostí. Pro hospodárnou jízdu po dálnici udržujte mírnou rychlost.

Před jízdou nezapomeňte zkontrolovat výšku hladiny chladicí kapaliny a motorového oleje.

Hnací řemen

Povolený nebo poškozený hnací řemen může způsobit přehřátí motoru.

Snížení nebezpečí převrácení

Vaše víceúčelové osobní vozidlo se nazývá SUV (Sports Utility Vehicle). Vozidla SUV mají vyšší světlou výšku podvozku a užší rozchod, aby byla schopná použití v rozličných situacích při jízdě v terénu. Specifická konstrukce jim dává vyšší těžiště než u běžných vozidel, takže mají vyšší tendenci se při prudkých manévrech převrátit. Terénní vozidla mají výrazně vyšší míru převrácení než ostatní typy vozidel. Z důvodu tohoto nebezpečí se důrazně doporučuje, aby řidič a spolucestující byli připoutáni bezpečnostními pásy. Při převrácení má nepřipoutaná osoba mnohem vyšší pravděpodobnost úmrtí než cestující připoutaný bezpečnostním pásem.

Existují kroky, které může řidič provést, aby omezil nebezpečí převrácení. Je-li možno, předcházejte ostrým zatáčkám a prudkým manévryům, nedávejte na střechu vozidla těžký náklad a nikdy vozidlo nijak neupravujte.



VÝSTRAHA

Terénní vozidla mají výrazně vyšší míru převrácení než ostatní typy vozidel. Jak předcházet převrácení nebo ztrátě kontroly nad vozidlem:

- **Zatáčky projíždějte pomaleji než s běžným osobním automobilem.**
- **Předcházejte ostrým zatáčkám a prudkým manévryům.**
- **V žádném případě vozidlo neupravujte způsobem, který by zvýšil jeho těžiště.**
- **Udržujte správný tlak v pneumatikách.**
- **Nevozte na střechu těžký náklad.**



VÝSTRAHA

Při převrácení má nepřipoutaná osoba mnohem vyšší pravděpodobnost úmrtí než cestující připoutaný bezpečnostním pásem. Ujistěte se, že všichni cestující jsou správně připoutáni.

JÍZDA V ZIMĚ

Ztížené provozní podmínky v zimě vedou k rychlejšímu opotřebením pneumatik a k dalším problémům. Abyste tyto negativní vlivy zimního provozu omezili na minimum, dodržujte následující doporučení:

Jízda na sněhu nebo ledu

Udržujte dostatečnou vzdálenost od vozidel jedoucích před vámi.

Brzděte opatrně. Prudké zrychlování, náhlé brzdění, jízda vysokou rychlostí a prudké zatáčení jsou potenciálně nebezpečné. Při zpomalování využijte brzděného účinku motoru. Při prudkém zabrzdění na sněhu nebo ledu se může vozidlo dostat do smyku.

Při jízdě v hlubokém sněhu může být nezbytně nutné použít zimní pneumatiky nebo nasadit sněhové řetězy.

Vždy vozte nouzovou výbavu. Mohou to být například sněhové řetězy, vlečné lano, baterka, výstražná svítilna, písek, lopatka, startovací kabely, škrabka na sklo, rukavice, podložka na zem, pracovní oděv, deka apod.

Zimní pneumatiky



VÝSTRAHA

Zimní pneumatiky by měly mít stejný rozměr a být stejného typu jako standardní pneumatiky na vozidle. Jinak by bezpečnost a řízení vašeho vozidla mohly být negativně ovlivněny.

Doporučujeme, abyste zimní pneumatiky používali, když teplota vozovky poklesne pod 7 °C. Nainstalujte na vozidlo doporučené zimní pneumatiky dle níže uvedené tabulky.

Pokud nasazujete zimní pneumatiky, nahustěte je na stejný tlak vzduchu jako u originálních pneumatik. Namontujte zimní pneumatiky na všechna čtyři kola, aby bylo řízení vašeho vozidla vyvážené za každého počasí. Přílnavost zimních pneumatik na suché vozovce nemusí být taková, jako je tomu u originálních pneumatik.

U prodejce pneumatik si ověřte maximální doporučenou rychlost.

Sněhové řetězy



Vzhledem k tomu, že boční stěny radiálních pneumatik jsou tenčí než u ostatních typů pneumatik, mohou se při nasazení určitých typů sněhových řetězů poškodit. Proto doporučujeme používat namísto sněhových řetězů zimní pneumatiky. Když je nutné použít sněhové řetězy, použijte originální příslušenství HYUNDAI nebo ekvivalent specifikovaný pro vaše vozidlo a před instalací si přečtěte návod jak řetězy nasazovat. Nesprávným použitím sněhových řetězů může dojít k poškození vašeho vozidla, které není kryto zárukou výrobce vašeho vozidla.

Pokud používáte sněhové řetězy, připevňte je na hnacím kola následujícím způsobem.

2WD: Přední kola

4WD: Všechna čtyři kola

Pokud pro vozidlo 4WD není k dispozici kompletní sada řetězů, je možno řetězy nainstalovat pouze na přední kola.



VÝSTRAHA

Pokud používáte sněhové řetězy, řízení vozidla se výrazně změní:

- Nepřekračujte rychlost 30 km/h nebo doporučenou maximální rychlost výrobce řetězů, pokud je nižší.
- Jed'te opatrně a vyhýbejte se hrbolům, dírám, prudkému zatáčení a jiným nebezpečím na vozovce, která by mohla mít za následek poskakování vozidla.
- Vyvarujte se prudkého zatáčení nebo zablokování kol při brzdění.



Informace

- Sněhové řetězy nasazujte pouze v páru a na přední kola. Sněhové řetězy poskytují větší záběr hnacích kol, nezabrání však ujíždění vozidla do strany.
- Neinstalujte pneumatiky s hroty, aniž byste se seznámili s místními předpisy omezujícími jejich používání.

Instalace sněhových řetězů

Když sněhové řetězy instalujete, dodržujte instrukce výrobce a montujte je na pneumatiky maximálně natěsno. S řetězy jedte pomalu (méně než 30 km/h). Pokud slyšíte, že se řetězy dotýkají karosérie nebo podvozku, zastavte a utáhněte je. Pokud stále dochází ke kontaktu, zpomalujte, dokud tento zvuk neustane. Jakmile se dostanete na čistou vozovku, řetězy demontujte.

Když nasazujete sněhové řetězy, zaparkujte vozidlo na rovině mimo dopravní ruch. Zapněte výstražná světla a za vozidlo umístěte výstražný trojúhelník (je-li k dispozici). Před instalací sněhových řetězů vždy zařadte polohu P (parkování), zatáhněte parkovací brzdou a vypněte motor.

POZNÁMKA

Při používání sněhových řetězů:

Pokud je nutné použít sněhové řetězy, řiďte se následující tabulkou.

215/65 R17	Sněhové řetězy textilního nebo drátového typu o tloušťce menší než 12 mm
235/50 R19	Sněhové řetězy textilního typu

- **Nesprávně instalované řetězy nebo řetězy nesprávné velikosti mohou poškodit brzdové hadice, zavěšení kol, karosérii nebo kola vašeho vozidla.**
- **Použijte řetězy třídy „S“ podle SAE nebo drátové řetězy.**
- **Pokud uslyšíte zvuk způsobený kontaktem řetězů s vozidlem, utáhněte znovu řetězy, aby se nedotýkaly vozidla.**
- **Aby nedošlo k poškození vozidla, utáhněte řetězy po ujetí 0,5–1,0 km.**
- **Nepoužívejte sněhové řetězy na vozidla vybavená hliníkovými koly. Pokud je to nevyhnutelné, použijte řetězy drátového typu.**
- **Používejte drátové řetězy s tloušťkou menší než 12 mm, aby nedošlo k poškození spojky řetězu.**

Zimní opatření

Používejte kvalitní chladicí kapalinu na bázi etylenglykolu

Vaše vozidlo je z výroby vybaveno náplní kvalitní chladicí kapaliny na bázi etylenglykolu. Jinou chladicí kapalinu nepoužívejte, protože kapalina tohoto typu pomáhá prevenci koroze chladicí soustavy, maže vodní čerpadlo a brání zamrznutí. Kapalinu vyměňujte a doplňujte podle plánu údržby v kapitole 9. Před zimou nechte chladicí kapalinu zkontrolovat, zda má dostatečně nízký bod tuhnutí (v závislosti na předpokládaných teplotách v zimě).

Kontrolujte akumulátor a kabely

Zimní teploty ovlivňují výkon akumulátoru. **Akumulátor a kabely zkontrolujte dle pokynů v kapitole 9.** Doporučujeme nechat nabíjecí kabely zkontrolovat u autorizovaného opravce HYUNDAI nebo v servisu.

V případě potřeby změňte typ oleje na „zimní“

V některých regionech se v zimě doporučuje používat „zimní“ olej s nízkou viskozitou. Kromě toho vyměňte motorový olej a filtr, pokud se blíží dalšímu intervalu údržby. Čerstvý motorový olej zajišťuje optimální provoz motoru v zimních měsících. Další informace viz kapitolu 2. Pokud si nejste jisti zimním typem oleje, doporučujeme obrátit se na autorizovaného opravce HYUNDAI.

Zkontrolujte zapalovací svíčky a zapalovací soustavu

Zapalovací svíčky zkontrolujte dle pokynů uvedených v kapitole 8.

V případě potřeby je vyměňte. Zároveň zkontrolujte všechny zapalovací kabely a komponenty ohledně prasklin, opotřebení a poškození.

Ochrana zámků před zamrznutím

Abyste ochránili zámky před zamrznutím, aplikujte od otvorů zámku schválený odmrzovač nebo glycerin. Pokud je zámek již zakrytý ledem, ošetřete ho doporučeným rozmrazovačem nebo led odstraňte. Pokud zamrzne vnitřní část zámku, pokuste se zámek uvolnit nahřátým klíčkem. S nahřátým klíčkem manipulujte opatrně, abyste zabránili zranění.

V systému ostřikovačů použijte doporučenou nemrznoucí kapalinu

Abyste zabránili zamrznutí ostřikovačů, doplňte doporučenou nemrznoucí kapalinu v souladu se specifikacemi na obalu. Nemrznoucí kapalinu do ostřikovačů zakoupíte u autorizovaného opravce HYUNDAI a ve většině obchodů s automobilovým příslušenstvím.

Nepoužívejte nemrznoucí kapalinu do chladicí soustavy, protože ta poškozuje lakované povrchy.

Nenechte zamrznout parkovací brzdu

Za určitých podmínek může parkovací brzda zatuhnout v zabrzděné poloze. To se obvykle stává v případech, kdy je kolem zadních brzd nahromaděný sníh nebo led, nebo když jsou brzdy mokré. Pokud hrozí zamrznutí parkovací brzdy, dočasně ji zatáhněte při zařazené poloze P (parkování). Také předem zablokujte zadní kola, aby se vozidlo nemohlo rozjet. Potom uvolněte parkovací brzdu.

Nenechte na spodku vozidla hromadit sníh a led

Za určitých podmínek se pod blatníky nahromadí hroudy sněhu a ledu a brání v pohybu kol při zatáčení. Při jízdě za podobných podmínek byste měli pravidelně kontrolovat spodek vozidla, aby byla přední kola a komponenty řízení volné.

Vozte s sebou vybavení pro nouzové situace

Podle počasí byste s sebou měli vozit vybavení pro nouzové situace. Mohou to být například sněhové řetězy, vlečné lano, baterka, výstražná svítilna, písek, lopatka, startovací kabely, škrabka na sklo, rukavice, podložka na zem, pracovní oděv, deka apod.

Do motorového prostoru neumísťte žádné předměty nebo materiály

Umístěním předmětů nebo materiálů do motorového prostoru může vzniknout porucha nebo požár motoru, protože mohou blokovat chlazení motoru. Tento druh poškození není kryt výrobní zárukou.

TAŽENÍ PŘÍVĚSU (PRO EVROPU)

Jestliže uvažujete o tažení přívěsu, je třeba nejprve ověřit zákonné požadavky ve vaší zemi. Tyto předpisy se mohou v různých zemích lišit. Pokud si jimi nejste jisti, doporučujeme obrátit se na autorizovaného opravce HYUNDAI.

Nezapomeňte, že jízda s přívěsem je jiná než jízda se samotným vozidlem. Jízda s přívěsem má vliv na řízení, životnost a spotřebu paliva. Pro bezpečnou jízdu s přívěsem potřebujete správné vybavení, které musíte správně používat. Při nesprávném tažení přívěsu může dojít k poškození vašeho vozidla, které není kryto zárukou výrobce vašeho vozidla.

Tato část obsahuje mnohokrát prověřené, důležité rady pro tažení přívěsu a bezpečnostní pravidla. Mnoho z nich je důležitých pro bezpečnost vaši a vašich spolucestujících. Před tažením přívěsu si pečlivě přečtěte tuto část.



VÝSTRAHA

Dodržujte následující pravidla:

- **Nepoužijete-li správné vybavení a pojedete-li nesprávným způsobem, můžete při tažení přívěsu ztratit kontrolu nad vozidlem. Je-li například přívěs příliš těžký, může se snížit účinnost brzd. Mohlo by dojít k vážnému nebo smrtelnému zranění vás nebo vašich spolucestujících. Přívěs tahejte pouze v případě, že dodržíte všechny kroky v této části.**
- **Před tažením se ujistěte, že celková hmotnost přívěsu, celková kombinovaná hmotnost, celková hmotnost vozidla, celkové zatížení náprav a zatížení oje přívěsu vyhovují stanoveným limitům.**
- **Při tažení přívěsu nezapomeňte vypnout systém ISG (Idle Stop and Go).**

i Informace – pro Evropu

- **Maximální technicky přípustné zatížení zadní nápravy nesmí být překročeno o více než 15 % a maximální přípustná hmotnost vozidla nesmí být překročena o více než 10 %, resp. 100 kg, přičemž je rozhodující nižší hodnota. V takovém případě nepřekračujte rychlost 100 km/h u vozidla kategorie M1 nebo 80 km/h u vozidla kategorie N1.**
- **Když vozidlo kategorie M1 táhne přívěs, může dodatečná zátěž na tažné zařízení překračovat maximální zatížení pneumatik, avšak nikoli o více než 15 %. V takovém případě nepřekračujte rychlost 100 km/h a zvyšte tlak vzduchu v pneumatikách minimálně o 0,2 baru.**
- * M1: osobní vozidlo (do 9 sedadel)
- * N1: užitkové vozidlo (do 3,5 tuny)

Co když se rozhodnete táhnout přívěs?

Zde je několik důležitých bodů, pokud se rozhodnete táhnout přívěs:

- Zvažte používání stabilizátoru kývání. Na stabilizátor kývání se zeptejte prodejce tažného zařízení.
- Netahejte přívěs během prvních 2 000 kilometrů, aby se motor mohl řádně zaběhnout. Když nedodržíte toto doporučení, může dojít k závažnému poškození motoru nebo převodovky.
- Když táhnete přívěs, doporučujeme získat potřebné informace ohledně dodatečných požadavků jako je tažná souprava apod. u autorizovaného opravce HYUNDAI.
- Vždy jedte mírnou rychlostí (méně než 100 km/h) resp. podle rychlostních omezení.
- V dlouhém stoupání nepřekračujte rychlost 70 km/h nebo stanovenou maximální povolenou rychlost, podle toho, která je nižší.
- Pečlivě dodržujte omezení pro hmotnost a náklad uvedené na následujících stránkách.

Hmotnost přívěsu



Jaká je maximální bezpečná hmotnost přívěsu? Nikdy by neměl být těžší než je maximální hmotnost brzděného přívěsu. Ale i tak může být příliš těžký. Závisí to na tom, jak chcete přívěs používat. Důležité údaje jsou například nadmořská výška, klesání nebo stoupání, venkovní teplota a četnost používání vozidla k tažení přívěsu. Ideální hmotnost přívěsu může také záviset na speciální výbavě, kterou máte ve vozidle.

Svislé zatížení na tažné zařízení



Svislé zatížení na tažné zařízení je důležité, neboť ovlivňuje celkovou hmotnost vozidla. Tažné zařízení by mělo nést maximálně 10 % celkové hmotnosti přívěsu a zátěž by měla být v limitu maximálního povoleného zatížení tažného zařízení.

Po naložení přívěsu zvažte zvlášť přívěs a poté oj, abyste zjistili, zda jsou hmotnosti v pořádku. Pokud tomu tak není, můžete je jednoduše upravit posunutím některých položek na přívěsu.

VÝSTRAHA

Dodržujte následující pravidla:

- Nikdy nesmíte naložit přívěs tak, aby v zadu byla větší váha než vpředu. V přední části by mělo být zhruba 60 % celkového nákladu přívěsu; v zadní části by mělo být zhruba 40 % celkového nákladu přívěsu.
- Nikdy nepřekračujte maximální hmotnostní limity přívěsu nebo tažného zařízení přívěsu. Nesprávné nakládání může mít za následek poškození vašeho vozidla a/nebo zranění osob. Hmotnosti a zatížení zkontrolujte prostřednictvím běžné váhy nebo na stanici dálniční kontroly, kde jsou vybaveni váhou.

Informace

Se zvyšující se nadmořskou výškou klesá výkon motoru. Od 1 000 m nad mořem a na každých dalších 1 000 metrů je třeba odečíst 10 % hmotnosti vozidla/přívěsu (hmotnost přívěsu + celková hmotnost vozidla).

Referenční hmotnost a vzdálenost při tažení přívěsu (pro Evropu)

Položka		Smartstream G1.6 T-GDi HEV
		AT
Maximální hmotnost přívěsu kg	Nebrzděného	750
	Brzděného	1 650
Maximální přípustné statické vertikální zatížení na závěs kg		100
Doporučená vzdálenost od osy zadních kol k přípojnému bodu mm		1 025

Referenční hmotnost a vzdálenost při tažení přívěsu (pro Evropu)

Položka		Smartstream G1.6 T-GDi PHEV
		AT
Maximální hmotnost přívěsu kg	Nebrzděného	750
	Brzděného	1 350
Maximální přípustné statické vertikální zatížení na závěs kg		100
Doporučená vzdálenost od osy zadních kol k přípojnému bodu mm		1 025

Výbava pro tažení přívěsu

Tažná zařízení

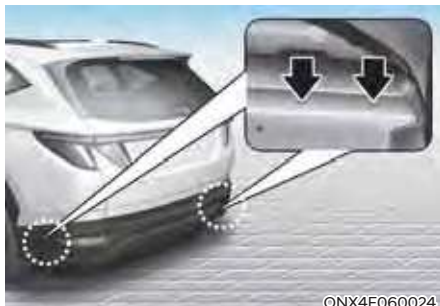

i Informace

Montážní otvory pro tažné zařízení se nalézají na obou stranách podvozku za zadními pneumatikami.

Důležité je mít správné tažné zařízení. Boční vítr, projíždějící velké nákladní vozy a nerovnosti na vozovce jsou jen některé důvody, proč budete potřebovat správné tažné zařízení. Zde jsou některá pravidla, která je potřeba dodržovat:

- Musíte vrtat při instalaci tažného zařízení otvory v konstrukci vozidla? Pokud ano, potom se ujistěte, že otvory jsou po demontáži zařízení utěsněny. Jestliže je neutěsníte, může do vozidla pronikat oxid uhelnatý (CO) z výfukových plynů, stejně jako nečistoty a voda.
- Nárazníky na vašem vozidle nejsou určeny pro instalaci tažného zařízení. Neupevňujte na ně tažná zařízení z půjčovny ani jiné typy tažných zařízení pro nárazníky. Používejte pouze tažná zařízení určená pro montáž na rám vozidla, která se neupevňují na nárazník.

- Mechanické tažné zařízení nesmí zakrývat žádnou část zadní registrační značky ani světel vozidla.

Pokud by mohla být zadní registrační značka a/nebo světa částečně zakryty jakoukoli částí mechanického tažného zařízení, mechanická tažná zařízení, která nelze snadno demontovat nebo přemístit bez použití nástrojů, mimo snadno ovladatelného (tj. s vynaložením síly nepřesahující 20 Nm) uvolňovacího klíče dodávaného výrobcem tažného zařízení, se nesmí použít.

Mějte na paměti, že mechanické tažné zařízení, které je namontováno a nepoužívá se, musí být vždy demontováno nebo přemístěno, pokud jakákoli část mechanického tažného zařízení zakrývá zadní registrační značku a/nebo zadní světa.

- Originální tažné zařízení HYUNDAI je k dispozici u autorizovaného opravce vozů HYUNDAI.

Zajišťovací řetězy

Mezi vozidlo a přívěs byste vždy měli instalovat řetězy.

Pokyny pro používání bezpečnostních řetězů vám sdělí výrobce tažného zařízení či přívěsu. Při upevňování zajišťovacích řetězů dodržujte doporučení výrobce. Vždy zachovejte určitý průvės, abyste mohli s přívěsem zatáčet. A nikdy nedovolte, aby se zajišťovací řetězy dotýkaly země.

Brzdy přívěsu

Pokud je přívěs vybavený brzdovým systémem, ten musí odpovídat předpisům ve vaší zemi, musí být správně instalován a používán.

Pokud hmotnost přívěsu přesáhne maximální hmotnost nebrzděného přívěsu, musí mít vlastní správně dimenzované brzdy. Přečtěte si a dodržujte instrukce pro brzdy přívěsu, abyste byli schopni brzdy správně nainstalovat, nastavit a udržovat. Nezasahujte do brzdové soustavy vašeho vozidla.



VÝSTRAHA

Nepoužívejte přívěs s vlastními brzdami, pokud si nejste absolutně jistí, že máte správně nastavený brzdový systém. Toto není úloha pro amatéry. Pro tuto práci využijte odborný a kvalifikovaný servis přívěsů.

Jízda s přívěsem

Tažení přívěsu vyžaduje určité zkušenosti. Dřív než se vydáte na otevřenou silnici, musíte poznat váš přívěs. Seznamte se s řízením a brzděním s přidanou hmotností vašeho přívěsu. Vždy mějte na paměti, že souprava, s níž nyní jedete, je delší a nereaguje tak rychle jako samotné vozidlo.

Než vyjedete, zkontrolujte tažné za řízení a ložnou plochu, bezpečnostní řetězy, elektrické přípojky, světla, pneumatiky a brzdy.

Během cesty kontrolujte bezpečnost nákladu a funkčnost světel a brzd přívěsu.

Vzdálenost

Od vozidla vpředu si udržujte minimálně dvojnásobný odstup než při jízdě bez přívěsu. Vyvarujete se tak situaci, kdy je potřebné prudce brzdit nebo náhle zatáčet.

Předjíždění

Táhnete-li přívěs, potřebujete vpředu větší odstup. A protože vozidlo je delší, budete muset zajet více dopředu před předjížděné vozidlo, než změníte jízdní pruh.

Couvání

Držte volant jednou rukou v dolní části. Poté, pokud chcete zatočit s přívěsem doleva, pohněte rukou doleva. Pokud chcete zatočit s přívěsem doprava, pohněte rukou doprava. Vždy couvejte pomalu, a pokud je to možné, nechte se někým navigovat.

Zatáčení

Pokud zatáčíte s přívěsem, zatáčejte více zešíroka než normálně. Zatáčejte tak, abyste nenajeli na nebezpečnou krajnici nebo obrubník a nenarazili do dopravní značky, stromu nebo jiných objektů. Vyvarujte se škrubání a náhlým manévřům. Signalizujte své záměry s dostatečným předstihem.

Směrová světla

Když táhnete přívěs, musí být vaše vozidlo vybaveno dodatečnými ukazateli směru a zvláštní kabeláží. Zelené šipky na vaší přístrojové desce budou blikat, když budete signalizovat odbočení nebo změnu jízdního pruhu. Správně připojená světla přívěsu budou také blikat, aby upozornila ostatní řidiče, že chcete odbočit, změnit jízdní pruh nebo zastavit.

Pokud táhnete přívěs, zelené šipky na vaší přístrojové desce budou při odbočování blikat, i když žárovky na vašem přívěsu budou přepálené. Budete si tedy myslet, že vaší signalizací řidiči za vámi vidí, ale ve skutečnosti tomu tak nebude. Je důležité, abyste občas zkontrolovali, zda žárovky na vašem přívěsu jsou funkční. Světla musíte také zkontrolovat při každém odpojení a dalším připojením kabeláže.



VÝSTRAHA

Nepřipojujte systém osvětlení přívěsu přímo k systému osvětlení vozidla. Použijte schválenou kabeláž pro přívěsy. V opačném případě může dojít k poškození elektrického systému vozidla a ke zranění osob. Se žádostí o pomoc se obraťte na autorizovaného opravce HYUNDAI.

Jízda v kopcovitém terénu

Zpomalte a zařadte nižší rychlostní stupeň před jízdou z dlouhého a prudkého kopce. Pokud nepřefadíte na nižší převodový stupeň, budete možná muset použít brzdy tak silně, že se přehřejí a nebudou již fungovat účinně.

Při dlouhém stoupání podřadte a zpomalte na cca 70 km/h, aby se nepřehřál motor a převodovka.

Pokud je hmotnost vašeho přívěsu vyšší než maximální povolená hmotnost nebrzděného přívěsu a vaše vozidlo je vybaveno automatickou převodovkou, měli byste mít při tažení přívěsu zvolenou polohu D (jízda).

Jízda s přívěsem v režimu D (jízda) omezuje vznik tepla a prodlužuje životnost převodovky.

POZNÁMKA

Prevence přehřátí motoru a převodovky:

- Při jízdě s přívěsem do prudkého kopce (stoupání více než 6 %), pozorně sledujte teplotu chladicí kapaliny motoru, aby nedošlo k přehřátí motoru. Pokud se ručička ukazatele teploty chladicí kapaliny motoru přiblíží ke značce „H“ (horká), co nejdříve bezpečně zastavte a nechte motor pracovat ve volnoběžných otáčkách, dokud nevychladne. Poté můžete v jízdě pokračovat.
- Pokud táhnete přívěs s maximální celkovou hmotností vozidla a maximální hmotností přívěsu, může dojít k přehřátí motoru nebo převodovky. Při jízdě za těchto podmínek nechte motor běžet na volnoběh, dokud se nezchladí. V jízdě lze pokračovat, jakmile teplota motoru či převodovky dostatečně poklesne.
- Při tažení přívěsu může být rychlost vozidla výrazně nižší než rychlost ostatních vozidel, především při jízdě do kopce. Při tažení přívěsu do kopce jezděte v pravém pruhu. Zvolte rychlost vozidla podle maximální uvedené rychlosti pro vozidla s přívěsy, sklonu svahu a hmotnosti přívěsu.

Parkování ve svahu

Obecně platí, že pokud máte k vozidlu připojen přívěs, neměli byste parkovat vozidlo na svahu.

Pokud jste však nuceni parkovat s přívěsem ve svahu, dodržujte následující zásady:

1. Zaparkujte vozidlo na parkovišti.
Otočte volant ve směru k obrubníku (doprava, pokud směřuje ze svahu, doleva, pokud směřuje do svahu).
2. Zařadte polohu P (parkování).
3. Zatáhněte parkovací brzdou a zavřete vozidlo.
4. Pod kola přívěsu dejte ze spodní strany klíny.
5. Nastartujte motor, přidržte brzdou, přeřadte na neutrální, uvolněte parkovací brzdou a pomalu uvolňujte brzdy, dokud se váha přívěsu nepřenese na klíny.
6. Znovu zabrzděte a zatáhněte parkovací brzdou.
7. Přeřadte do polohy P (parkování), když vozidlo parkuje do svahu, a R (zpátečka) při parkování ze svahu.
8. Zavřete vozidlo a uvolněte brzdy vozidla, ale nechejte zataženou parkovací brzdou.



VÝSTRAHA

Prevence závažného či smrtelného zranění:

- Nevystupujte z vozidla bez pevně zatažené parkovací brzdou. Pokud jste nechali běžet motor, vozidlo se může náhle rozjet. Mohlo by dojít k vážnému nebo smrtelnému zranění vás nebo dalších osob.
- Když zastavíte ve svahu, nedržte vozidlo na místě pomocí pedálu akcelerace.

Jízda s vozidlem po jeho zaparkování ve svahu

1. Se zařazenou polohou P (parkování) zabrzděte, držte brzdový pedál sešlápnutý a poté:
 - Nastartujte motor;
 - Zařadte rychlost; a
 - Uvolněte parkovací brzdu.
2. Pomalu uvolněte brzdový pedál.
3. Jedte pomalu, dokud se klíny pod koly přívěsu neuvolní.
4. Zastavte a pověřte někoho, aby klíny sebral a uložil.

Údržba při tažení přívěsu

Vaše vozidlo bude potřebovat údržbu častěji, pokud taháte přívěs pravidelně. Mezi důležité položky, kterým je třeba věnovat vyšší pozornost, patří motorový olej, kapalina v převodovce, mazivo náprav a chladicí kapalina. Další důležitou položkou, kterou je nutné často kontrolovat, jsou brzdy. Pokud se chystáte na jízdu s přívěsem, je dobré zkontrolovat tyto položky před jízdou. Nezapomeňte na údržbu vašeho přívěsu a tažného zařízení. Dodržujte plán údržby, který jste obdrželi k přívěsu a pravidelně jej kontrolujte. Nejlepší je provádět kontrolu denně před každou jízdou. Nejdůležitější je, aby všechny matice a šrouby byly utažené.

POZNÁMKA

Prevence poškození vozidla:

- **Kvůli vyšší zátěži během tažení přívěsu může za horkých dní a při jízdě do kopce dojít k přehřátí. Pokud indikátor chladicí kapaliny ukazuje přehřátí, vypněte klimatizaci, zastavte na bezpečném místě a nechte motor zchladnout.**
- **Nevypínejte motor, když indikátor chladicí kapaliny ukazuje přehřátí. (Nechte motor vychladnout ve volnoběžných otáčkách)**
- **Když táhnete přívěs, kontrolujte častěji kapalinu automatické převodovky.**
- **Jestliže vozidlo nemá klimatizaci, je potřeba nainstalovat ventilátor chladiče, aby měl motor při tažení přívěsu vyšší výkon.**

HMOTNOST VOZIDLA

Dva štítky na středovém sloupku na straně řidiče ukazují, pro jakou hmotnost nákladu byl váš vůz uzpůsoben: informace o pneumatikách a nosnosti a certifikační štítek.

Před nakládáním vozidla se seznamte s následujícími termíny pro stanovení hmotnosti vozidla z technické specifikace vozidla a certifikačního štítku:

Základní pohotovostní hmotnost

Toto je hmotnost vozidla včetně paliva v nádrži a veškeré standardní výbavy. Nezahrnuje cestující, náklad nebo volitelnou výbavu.

Pohotovostní hmotnost vozidla

Toto je hmotnost nového vozidla plus veškeré dodatečné vybavení.

Hmotnost nákladu

Tento údaj zahrnuje veškeré hmotnosti s výjimkou základní pohotovostní hmotnosti včetně nákladu a volitelné výbavy.

Celkové zatížení náprav

Toto je celkové zatížení každé nápravy (přední a zadní) – včetně pohotovostní hmotnosti vozidla a užitečného zatížení.

Celkové povolené zatížení nápravy

Toto je maximální povolené zatížení, které může nést každá náprava (přední nebo zadní). Tyto údaje jsou uvedeny na certifikačním štítku. Celkové zatížení každé nápravy nesmí nikdy překročit její celkové povolené zatížení.

Celková hmotnost vozidla

Toto je základní celková hmotnost plus aktuální hmotnost nákladu plus cestujících.

Maximální celková povolená hmotnost vozidla

Toto je maximální povolená hmotnost plně naloženého vozidla (včetně volitelné výbavy, příslušenství, cestujících a nákladu). Maximální celková povolená hmotnost vozidla je uvedena na certifikačním štítku na středovém sloupku na straně řidiče.

Přetížení



VÝSTRAHA

Celkové povolené zatížení nápravy a celková povolená hmotnost vozidla pro vaše vozidlo jsou uvedeny na certifikačním štítku na středovém sloupku na straně řidiče (nebo předního spolujezdce). Překročení těchto hodnot může mít za následek nehodu nebo poškození vozidla. Hmotnost zatížení můžete vypočítat vážením položek (a osob) před naložením do vozidla. Dávejte si pozor, abyste vozidlo nepřetížili.

7. Asistenční systém řidiče

Bezpečnost jízdy	
Asistenční systém pro prevenci srážky vpředu (FCA) (pouze přední kamera).....	7-2
Asistenční systém pro prevenci srážky vpředu (FCA) (kombinovaný snímač).....	7-14
Systém pro udržení v jízdním pruhu (LKA)	7-30
Asistent prevence kolize v mrtvém úhlu (BCA).....	7-36
Varování pro bezpečné opuštění vozidla (SEW)	7-49
Systém manuálního omezovače rychlosti (MSLA)	7-55
Systém inteligentního omezovače rychlosti (ISLA)	7-58
Systém kontroly pozornosti řidiče (DAW)	7-64
Systém monitorování mrtvého úhlu (BVM).....	7-70
Komfort jízdy	
Tempomat (CC).....	7-72
Adaptivní tempomat (SCC)	7-76
Adaptivní tempomat na bázi navigace (NSCC)	7-92
Systém pro řízení v jízdním pruhu (LFA).....	7-99
Asistent pro jízdu na dálnici (HDA)	7-103
Bezpečnost při parkování	
Zpětná kamera (RVM).....	7-109
Systém monitorování okolí vozu (SVM)	7-113
Asistent prevence kolize s vozidly v příčném směru při couvání (RCCA)	7-119
Varování vzdálenosti při parkování (couvání) (PDW).....	7-129
Varování vzdálenosti při parkování (jízda vpřed/couvání) (PDW).....	7-132
Asistent prevence kolize při parkování (couvání) (PCA)	7-137
Dálkový inteligentní parkovací asistent (RSPA)	7-145
Prohlášení o shodě.....	7-158

ASISTENČNÍ SYSTÉM PRO PREVENCI SRÁŽKY VPŘEDU (FCA) (POUZE PŘEDNÍ KAMERA) (JE-LI VE VÝBAVĚ)

Základní funkce



Asistenční systém pro prevenci srážky vpředu je určen k detekování a monitorování vozidla jedoucího vpředu nebo detekování chodce nebo cyklisty na vozovce a varovným hlášením a zvukovým varováním upozorní řidiče na hrozící kolizi a v případě potřeby zahájí nouzové brzdění.

Detekční snímač



[1]: Přední kamera

Umístění detekčního snímače je znázorněno na obrázku výše.

POZOR

Pro zachování optimálního výkonu detekčního snímače dodržujte následující opatření:

- **NIKDY** nerozebírejte detekční snímač ani sestavu snímače, ani je nevystavujte nárazu.
- Pokud došlo k výměně nebo opravě detekčního snímače, doporučujeme nechat vozidlo zkontrolovat autorizovaným opravcem HYUNDAI.
- **NIKDY** nedávejte na čelní okno žádné příslušenství či nálepky ani čelní okno netóňte.
- Dejte mimořádný pozor, aby přední kamera zůstávala v suchu.
- **NIKDY** nedávejte na palubní desku žádné odrazivé předměty (například bílý papír či zrcátko).

Nastavení asistenčního systému pro prevenci srážky vpředu

Nastavení funkcí



Bezpečnost vpředu

Se zapnutým motorem v menu Nastavení vyberte nebo zrušte výběr možnosti „Driver assistance → Forward safety“ a nastavte, zda se mají nebo nemají používat jednotlivé funkce.

- Je-li vybrána možnost „Active assist“ (Aktivní asistent), asistenční systém pro prevenci srážky vpředu varuje řidiče varovným hlášením a zvukovým varováním v závislosti na úrovních rizika kolize. Podle rizika kolize se použije asistence brzdění.
- Je-li vybrána možnost „Warning only“ (Pouze varování), asistenční systém pro prevenci srážky vpředu varuje řidiče varovným hlášením a zvukovým varováním v závislosti na úrovních rizika kolize. Systém nebude pomáhat s brzděním. Řidič musí v případě potřeby sešlápnout brzdový pedál nebo provést zásah volantem.
- Pokud je vybrána možnost „Off“ (Vypnuto), asistenční systém pro prevenci srážky vpředu se vypne. Ve sdruženém přístroji se rozsvítí varovná kontrolka .

Řidič může z menu Nastavení na displeji LCD sledovat, zda je Asistenční systém pro prevenci srážky vpředu zapnutý nebo vypnutý. Pokud varovná kontrolka  zůstane po zapnutí asistenčního systému pro prevenci srážky vpředu rozsvícená, doporučujeme vám nechat vozidlo zkontrolovat autorizovaným opravcem HYUNDAI.

VÝSTRAHA

Po opětovném nastartování motoru se asistenční systém pro prevenci srážky vpředu vždy zapne. Pokud je však vybrána možnost „Off“ (Vypnuto), řidič by měl mít neustále přehled o okolí a jet bezpečně.

POZOR

Pokud je vybrána možnost „Warning only“ (Pouze varování), systém nebude pomáhat s brzděním.

Informace

Asistenční systém pro prevenci srážky vpředu se vypne, když je vypnutý systém ESC stisknutím a podržením tlačítka ESC OFF po dobu delší než 3 sekundy. Ve sdruženém přístroji se rozsvítí varovná kontrolka .



Rychlost varování

Při běžícím motoru vyberte v menu Nastavení možnost „Driver assistance → Warning timing“ a změňte rychlost varování asistenčního systému pro prevenci srážky vpředu.

Při dodání vozidla je rychlost varování nastavena na „Normal“ (Normální výstraha). Pokud změňte rychlost varování, může se změnit rychlost varování i jiných asistenčních systémů.



Hlasitost varování

Při běžícím motoru vyberte v menu Nastavení možnost „Driver assistance → Warning volume“ a změňte hlasitost varování asistenčního systému pro prevenci srážky vpředu na „High“ (Vysoká), „Medium“ (Střední), „Low“ (Nízká) nebo „Off“ (Vypnuto).

Nicméně i když je vybrána možnost „Off“ (Vypnuto), hlasitost varování asistenčního systému pro prevenci srážky vpředu se nevyklopí, ale zvuk bude znít hlasitostí „Low“ (Nízká).

Pokud změňte hlasitost varování, může se změnit hlasitost varování i jiných asistenčních systémů.



POZOR

- **Nastavení rychlosti a hlasitosti varování se vztahuje na všechny funkce asistenčního systému pro prevenci srážky vpředu.**
- **I když je pro rychlost varování vybráno „Normal“, pokud vozidlo vpředu náhle zastaví, nemusí vám rychlost varování připadat opožděná.**
- **Rychlost varování „Late“ (Pozdější výstraha) zvolte, když je malá hustota provozu nebo jedete pomalu.**



Informace

Pokud je motor opětovně nastartován, zůstane zachováno poslední nastavení rychlosti a hlasitosti varování.

Činnost asistenčního systému pro prevenci srážky vpředu

Základní funkce

Varování a ovládání

Základní funkcí asistenčního systému pro prevenci srážky vpředu je varovat a ovládat vozidlo v závislosti na úrovni rizika kolize: „Varování před kolizí“, „Nouzové brzdění“ a „Zastavení vozidla a ukončení ovládání brzd“.



Varování před kolizí

- Jako varování řidiče před kolizí se na sdruženém přístroji zobrazí varovné hlášení „Collision warning“ (Varování před kolizí) a zazní varovný zvuk.
- Pokud je vpředu detekováno vozidlo, funkce se uvede v činnost, pokud se rychlost vašeho vozidla pohybuje mezi přibližně 10 až 180 km/h.
- Pokud je vpředu detekován chodec nebo cyklista, funkce se uvede v činnost, pokud se rychlost vašeho vozidla pohybuje mezi přibližně 10 až 60 km/h.
- Je-li vybrána možnost „Active assist“ (Aktivní asistent), systém může pomáhat s brzděním.



Nouzové brzdění

- Jako varování řidiče o tom, že se provede nouzové brzdění, se na sdruženém přístroji zobrazí varovné hlášení „Emergency braking“ (Nouzové brzdění) a zazní varovný zvuk.
- Pokud je vpředu detekováno vozidlo, funkce se uvede v činnost, pokud se rychlost vašeho vozidla pohybuje mezi přibližně 10 až 60 km/h.
- Pokud je vpředu detekován chodec nebo cyklista, funkce se uvede v činnost, pokud se rychlost vašeho vozidla pohybuje mezi přibližně 10 až 60 km/h.
- V případě nouzového brzdění funkce podpoří brzdění silným brzdícím zásahem, který pomáhá zabránit kolizi s vozidlem, chodcem nebo cyklistou vpředu.



Zastavení vozidla a ukončení ovládání brzd

- Když vozidlo zastaví v důsledku nouzového brzdění, na sdruženém přístroji se zobrazí varovné hlášení „Drive carefully“ (Jed'te opatrně). S ohledem na svou bezpečnost by měl řidič okamžitě sešlápnout brzdový pedál a zkontrolovat okolí.
- Ovládání brzdy skončí po zastavení vozidla nouzovým brzděním za dobu přibližně 2 sekund.

VÝSTRAHA

Při používání asistenčního systému pro prevenci srážky vpředu dodržujte následující opatření:

- Pro vaši bezpečnost měňte Nastavení až po zaparkování vozidla na bezpečném místě.
- Je-li vybrána možnost „Active assist“ (Aktivní asistent) nebo „Warning only“ (Pouze varování), při vypnutí funkce ESC stisknutím a podržením tlačítka ESC OFF po dobu delší než 3 sekundy se asistenční systém pro prevenci srážky vpředu automaticky vypne. V takovém případě nelze asistenční systém pro prevenci srážky vpředu nastavit z menu Nastavení a na sdruženém přístroji se rozsvítí varovná kontrolka , což je normální. Pokud je funkce ESC zapnutá stisknutím tlačítka ESC OFF, asistenční systém pro prevenci srážky vpředu zachová poslední nastavení.

- Asistenční systém pro prevenci srážky vpředu není v činnosti ve všech situacích ani nemůže zabránit všem kolizím.
- Řidič musí nést odpovědnost za ovládání vozidla. Nespoléhejte se pouze na asistenční systém pro prevenci srážky vpředu. Místo toho udržujte bezpečnou brzdovou vzdálenost a v případě potřeby sešlápněte brzdový pedál, abyste snížili rychlost jízdy nebo zastavili vozidlo.
- Nikdy záměrně nezkoušejte činnost asistenčního systému pro prevenci srážky vpředu s osobami, předměty atd. Může dojít k vážnému zranění nebo usmrcení.
- Asistenční systém pro prevenci srážky vpředu se nemusí uvést v činnost, pokud řidič sešlápne brzdový pedál, aby nedošlo ke kolizi.
- V závislosti na stavu vozovky a jízdních podmínkách může asistenční systém pro prevenci srážky vpředu varovat řidiče pozdě nebo jej nemusí varovat vůbec.
- Během činnosti asistenčního systému pro prevenci srážky vpředu může vozidlo náhle zastavit a způsobit tak zranění cestujících a pohyb volných předmětů. Vždy mějte zapnutý bezpečnostní pás a udržujte volné předměty zajištěné.
- Pokud se zobrazuje varovné hlášení jakéhokoli jiného systému nebo se vydává varovný zvuk, nemusí se zobrazit varovné hlášení asistenčního systému pro prevenci srážky vpředu a nemusí zaznít jeho varovný zvuk.
- Pokud je prostředí hlučné, nemusíte slyšet varovný zvuk asistenčního systému pro prevenci srážky vpředu.
- V závislosti na jízdních podmínkách se asistenční systém pro prevenci srážky vpředu může vypnout nebo nemusí fungovat správně, nebo se může uvést činnost bezdůvodně.



VÝSTRAHA

- I když nastane problém s asistenčním systémem pro prevenci srážky vpředu, běžný provoz brzd vozidla nebude narušen.
- Při nouzovém brzdění se ovládání brzd asistenčním systémem pro prevenci srážky vpředu automaticky ukončí, když řidič důrazně sešlápne pedál akcelerace nebo provede prudký zásah volantem.



POZOR

Rozsah provozních rychlostí asistenčního systému pro prevenci srážky vpředu se může snížit v důsledku podmínek vozidla, chodce nebo cyklisty vpředu nebo okolí. V závislosti na rychlosti může funkce řidiče pouze varovat nebo nemusí fungovat vůbec.





Informace

V situaci bezprostředně hrozící kolize může asistenční systém pro prevenci srážky vpředu pomáhat s brzděním, pokud řidič nebrzdí dostatečně.

Porucha a omezení funkce asistenčního systému pro prevenci srážky vpředu

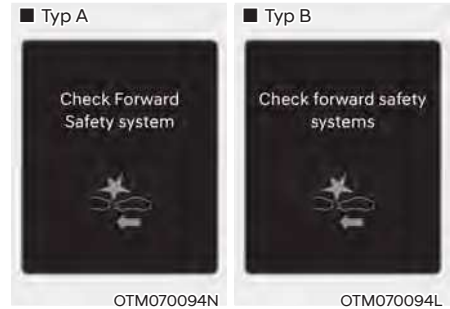
Porucha asistenčního systému pro prevenci srážky vpředu





Pokud asistenční systém pro prevenci srážky vpředu nefunguje správně, zobrazí se varovné hlášení „Check forward safety system(s)“ (Zkontrolujte systémy pro bezpečnost vpředu) a na sdruženém přístroji se rozsvítí varovné kontrolky  a . Doporučujeme vám nechat vozidlo zkontrolovat u autorizovaného opravce HYUNDAI.

Vypnutí asistenčního systému pro prevenci srážky vpředu



Pokud je čelní okno v místě, kde se nachází přední kamera nebo snímač, pokryté cizím materiálem, jako je sníh nebo kapky deště, může to snížit detekční schopnost a dočasně omezit nebo vypnout asistenční systém pro prevenci srážky vpředu.

Pokud k tomu dojde, zobrazí se varovné hlášení „Forward safety system(s) disabled. Camera obscured“ (Systémy pro bezpečnost vpředu jsou vypnuté. Kamera je zakrytá.) a na sdruženém přístroji se rozsvítí varovné kontrolky  a .

Po odstranění sněhu, kapek deště nebo cizího materiálu bude asistenční systém pro prevenci srážky vpředu pracovat běžným způsobem.

Pokud asistenční systém pro prevenci srážky vpředu po odstranění zakrytí (sníh, kapky deště nebo cizí materiál) nepracuje běžným způsobem, doporučujeme vám nechat vozidlo zkontrolovat u autorizovaného opravce HYUNDAI.

VÝSTRAHA

- I když se na sdruženém přístroji varovné hlášení nezobrazí nebo se varovná kontrolka nerozsvítí, asistenční systém pro prevenci srážky vpředu nemusí fungovat správně.
- Asistenční systém pro prevenci srážky vpředu nemusí fungovat správně v oblasti (např. v otevřeném terénu), kde nejsou po zapnutí motoru detekovány žádné předměty.

Omezení funkce asistenčního systému pro prevenci srážky vpředu

Asistenční systém pro prevenci srážky vpředu nemusí fungovat běžným způsobem nebo může fungovat neočekávaně za následujících okolností:

- Detekční snímač nebo okolí jsou znečištěné nebo poškozené.
- Teplota v okolí přední kamery je vysoká nebo nízká.
- Objektiv kamery je zastíněn kvůli tónování, fólii nebo vrstvě na čelním okně, poškození skla nebo cizímu materiálu (nálepka, hmyz atd.) na skle.
- Vlhkost na čelním okně není odstraněna nebo přimrzla.
- Kapalina do ostřikovače je stříkána nepřetržitě nebo je zapnutý stěrač.
- Jízda v hustém dešti nebo sněžení nebo v husté mlze.
- Zorné pole přední kamery je omezeno v důsledku oslnění sluncem.
- Pouliční osvětlení nebo světlo protijedoucího vozidla se odráží na mokrému povrchu vozovky, například od louží na silnici.
- Na palubní desce je umístěn předmět.
- Vozidlo je taženo.
- Okolní prostředí je velmi silně osvětlené.
- Okolní prostředí je velmi tmavé, například v tunelu apod.
- Okolní osvětlení se náhle změní, například při vjezdu do tunelu nebo jeho opuštění.
- Okolní osvětlení je slabé a světlometry nesvítí nebo nesvítí dost jasně.

- Vozidlo projíždí párou, kouřem nebo stínem.
- Je detekována pouze část vozidla, chodce nebo cyklisty.
- Před vozidlem je autobus, těžký nákladní automobil, nákladní automobil s neobvykle tvarovaným nákladem, přívěsem apod.
- Vozidlo vpředu nemá žádná koncová světla, jeho koncová světla jsou umístěna neobvykle apod.
- Okolní osvětlení je slabé a koncová světla nesvítí nebo nesvítí dost jasně.
- Zadní část vozidla vpředu je malá nebo vozidlo nevypadá normálně, například když je vozidlo nakloněno, převráceno nebo je vidět boční část vozidla atd.
- Světelná výška předního vozidla je nízká nebo vysoká.
- Před vámi se náhle objeví vozidlo, chodec nebo cyklista.
- Vozidlo vpředu je detekováno pozdě.
- Vozidlo vpředu je náhle blokováno překážkou.
- Vozidlo vpředu náhle změní jízdní pruh nebo náhle sníží rychlost.
- Vozidlo vpředu má deformovaný tvar.
- Rychlost vozidla vpředu je vysoká nebo nízká.
- Vozidlo vpředu se začne pohybovat v opačném směru vašeho vozidla, aby se vyhnulo kolizi.
- Před vámi je vozidlo a vaše vozidlo při nízké rychlosti změní jízdní pruh.
- Vozidlo vpředu je pokryto sněhem.

- Opouštíte jízdní pruh nebo se do něj vracíte.
- Jízda je nestabilní.
- Jste na kruhovém objezdu a vozidlo před vámi není detekováno.
- Stále jedete v kruhu.
- Vozidlo vpředu má neobvyklý tvar.
- Vozidlo vpředu jede do kopce nebo z kopce.
- Chodec nebo cyklista není plně detekován, například pokud se chodec naklání nebo nejde zcela vzpřímeně.
- Chodec nebo cyklista má na sobě oděv nebo vybavení, které ztěžuje jeho identifikaci jako chodce nebo cyklistu.



Ilustrace nahoře znázorňuje obraz, který přední kamera detekuje jako vozidlo, chodce a cyklistu.

- Chodec nebo cyklista vpředu se pohybuje velmi rychle.
- Chodec nebo cyklista vpředu je malého vzrůstu nebo zaujímá pozici těla s nízkou výškou.
- Chodec nebo cyklista vpředu má omezenou hybnost.
- Chodec nebo cyklista vpředu se pohybuje napříč vůči směru jízdy.

- Před vozidlem je skupina chodců, cyklistů nebo velký dav.
- Chodec nebo cyklista má na sobě oblečení, které splývá s pozadím, takže je obtížné jej detekovat.
- Chodec nebo cyklistu je obtížné odlišit od podobně tvarované struktury v okolí.
- Jedete kolem chodce, cyklisty, dopravní značky, konstrukce atd. poblíž křižovatky.
- Jedete po parkovišti.
- Jízda mýtnou bránou, po staveništi, nezpevněné cestě, částečně zpevněné cestě, nerovné vozovce, přes zpomalovací prahy apod.
- Jízda ve svahu, po klikaté silnici apod.
- Jízda po silnici se stromy nebo pouličními světly po stranách.
- Nekvalitní vozovka způsobuje přílišné vibrace vozidla během jízdy.
- Výška vašeho vozidla je nízká nebo vysoká kvůli těžkému nákladu, neobvyklému tlaku v pneumatikách apod.
- Jízda po úzké silnici s přerostlými stromy nebo trávou.
- Dochází k rušení elektromagnetickými vlnami, jako je jízda v oblasti se silnými rádiovými vlnami nebo elektrickým rušením

VÝSTRAHA

- Jízda v zatáčkách



Asistenční systém pro prevenci srážky vpředu nemusí detekovat jiná vozidla nebo chodce před vámi na klikatých silnicích, které nepříznivě ovlivňují funkci snímačů. V důsledku toho nemusí k varování či brzdění dojít, když je to potřeba.

Při projíždění zatáčkou musíte zachovávat bezpečnou brzdovou vzdálenost a v případě potřeby volantem změnit směr jízdy nebo sešlápnout brzdový pedál pro snížení rychlosti a zachování bezpečné brzdné vzdálenosti.



©ADAS006



©ADAS005

©ADAS004

Asistenční systém pro prevenci srážky vpředu může při jízdě po klikaté silnici detekovat vozidlo, chodce nebo cyklistu ve vedlejším jízdním pruhu nebo mimo jízdní pruh.

Pokud k tomu dojde, asistenční systém pro prevenci srážky vpředu může varovat řidiče a ovládat brzdu bezdůvodně. Neustále si udržujte přehled o dopravní situaci kolem vozidla.

- **Jízda ve svahu**



©ADAS009



©ADAS007

©ADAS008

Asistenční systém pro prevenci srážky vpředu nemusí při jízdě do kopce nebo z kopce, při níž je nepříznivě ovlivněna funkce snímačů, detekovat jiná vozidla, chodce nebo cyklisty před vámi.

To může mít za následek bezdůvodné varování nebo brzdění, nebo nemusí k varování či brzdění dojít, když je to potřeba.

Rychlost vozidla se také může rychle snížit, když je náhle detekováno vozidlo, chodce nebo cyklista vpředu.

Při jízdě do kopce nebo z kopce vždy sledujte dopravní situaci a v případě potřeby změňte volantem směr jízdy a sešlápnutím brzdového pedálu zpomalte, abyste udrželi bezpečnou vzdálenost.

• Změna jízdního pruhu



[A]: Vaše vozidlo

[B]: Vozidlo přejíždějící do jiného jízdního pruhu

Když do vašeho jízdního pruhu vjede ze sousedního pruhu jiné vozidlo, nebude snímačem rozpoznáno, dokud se nedostane do detekčního rozsahu snímače. Asistenční systém pro prevenci srážky vpředu nemusí vozidlo okamžitě detekovat, když vozidlo náhle přejíždí do jiného jízdního pruhu. V takovém případě musíte udržovat bezpečnou brzdovou vzdálenost a v případě potřeby změnit volantem směr jízdy a sešlápnutím brzdového pedálu zpomalit, abyste udrželi bezpečnou vzdálenost.



[A]: Vaše vozidlo

[B]: Vozidlo přejíždějící do jiného jízdního pruhu

[C]: Vozidlo ve stejném jízdním pruhu

Když vozidlo před vámi vyjíždí z jízdního pruhu, asistenční systém pro prevenci srážky vpředu nemusí okamžitě detekovat vozidlo, které je před vámi nyní.

V takovém případě musíte udržovat bezpečnou brzdovou vzdálenost a v případě potřeby změnit volantem směr jízdy a sešlápnutím brzdového pedálu zpomalit, abyste udrželi bezpečnou vzdálenost.

- Detekování vozidla

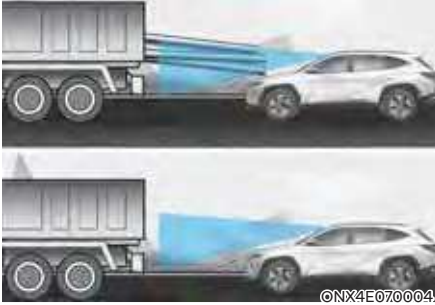

Pokud vozidlo před vámi veze náklad přesahující směrem dozadu, nebo pokud má vozidlo před vámi vyšší světelnou výšku, je nutná zvýšená pozornost. Asistenční systém pro prevenci srážky vpředu nemusí být schopný detekovat náklad přesahující z vozidla. V takových případech musíte zachovávat bezpečnou brzdovou vzdálenost od předmětu nejvíce vzadu a v případě potřeby změnit volantem směr jízdy a sešlápnutím brzdového pedálu zpomalit, abyste udrželi bezpečnou vzdálenost.

VÝSTRAHA

- Při tažení přívěsu nebo jiného vozidla vám doporučujeme z bezpečnostních důvodů vypnout asistenční systém pro prevenci srážky vpředu.
- Asistenční systém pro prevenci srážky vpředu může zasáhnout, pokud jsou detekovány objekty, které mají podobný tvar nebo vlastnosti jako vozidla, chodci a cyklisti.
- Asistenční systém pro prevenci srážky vpředu nereaguje na předměty, jako jsou jízdni kola, motocykly nebo menší předměty opatřené koly, jako jsou zavazadla, nákupní vozíky nebo kočárky.
- Asistenční systém pro prevenci srážky vpředu nemusí fungovat běžným způsobem, pokud je rušen silnými elektromagnetickými vlnami.
- Asistenční systém pro prevenci srážky vpředu nemusí fungovat po dobu 15 sekund po nastartování vozidla nebo po inicializaci přední kamery.

ASISTENČNÍ SYSTÉM PRO PREVENCI SRÁŽKY VPŘEDU (FCA) (KOMBINOVANÝ SNÍMAČ) (JE-LI VE VÝBAVĚ)

Základní funkce

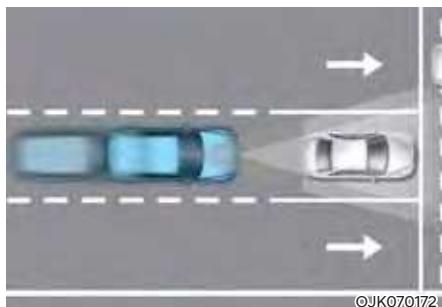

Asistenční systém pro prevenci srážky vpředu je určen k detekování a monitorování vozidla jedoucího vpředu nebo detekování chodce nebo cyklisty na vozovce a varovným hlášením a zvukovým varováním upozorní řidiče na hrozící kolizi a v případě potřeby zahájí nouzové brzdění.

Funkce Odbočování na křižovatce (je-li ve výbavě)

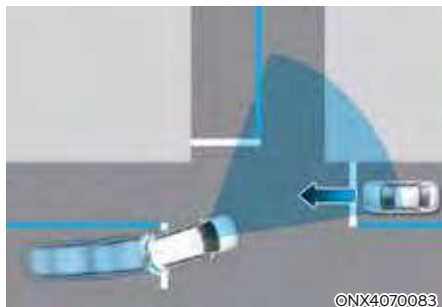

Funkce Odbočování na křižovatce může při odbočování vlevo na křižovatce zabránit srážce s protijedoucím vozidlem v sousedním jízdním pruhu pomocí nouzového brzdění.

Detekční snímač



[1]: Přední kamera

[2]: Přední radar

Umístění detekčních snímačů je znázorněno na obrázku výše.



POZOR

Pro zachování optimálního výkonu detekčního snímače dodržujte následující opatření:

- Nikdy nerozebírejte detekční snímač ani sestavu snímače, ani je nevystavujte nárazu.
- Pokud došlo k výměně nebo opravě detekčních snímačů, doporučujeme vám nechat vozidlo zkontrolovat autorizovaným opravcem HYUNDAI.
- NIKDY nedávejte na čelní okno žádné příslušenství či nálepky ani čelní okno netónujte.
- Dejte mimořádný pozor, aby přední kamera zůstávala v suchu.
- Nikdy nedávejte na palubní desku žádné odrazivé předměty (například bílý papír či zrcátko).
- Do blízkosti krytu předního radaru neumísťujte rámeček na registrační značku ani nelepte cizí předměty jako nálepky, fólie nebo ochranné polepy nárazníku.
- Přední radar a kryt vždy udržujte v čistotě.

Na mytí vozidla používejte pouze měkké utěrky. Na snímač nebo jeho kryt nesměřujte proud tlakové vody.

- Pokud byl radar nebo jeho okolí vystaveno působení nadměrné síly, asistenční systém pro prevenci srážky vpředu nemusí fungovat správně, i když se na sdruženém přístroji nezobrazí varovné hlášení. Doporučujeme vám nechat vozidlo zkontrolovat u autorizovaného opravce HYUNDAI.
- Na opravu nebo výměnu krytu předního radaru používejte pouze originální náhradní díly nebo ekvivalentní náhradní díly specifikované pro vaše vozidlo. Kryt předního radaru nelakujte.

Nastavení asistenčního systému pro prevenci srážky vpředu

Nastavení funkcí



Bezpečnost vpředu

Se zapnutým motorem v menu Nastavení vyberte nebo zrušte výběr možnosti „Driver assistance → Forward safety“ a nastavte, zda se nebo nemají používat jednotlivé funkce.

- Je-li vybrána možnost „Active assist“ (Aktivní asistent), asistenční systém pro prevenci srážky vpředu varuje řidiče varovným hlášením, zvukovým varováním a vibracemi volantu (je-li ve výbavě) v závislosti na úrovních rizika kolize. Podle rizika kolize se použije asistence brzdění.
- Je-li vybrána možnost „Warning only“ (Pouze varování), asistenční systém pro prevenci srážky vpředu varuje řidiče varovným hlášením, zvukovým varováním a vibracemi volantu (je-li ve výbavě) v závislosti na úrovních rizika kolize. Systém nebude pomáhat s brzděním. Řidič musí v případě potřeby sešlápnout brzdový pedál nebo provést zásah volantem.
- Pokud je vybrána možnost „Off“ (Vypnuto), asistenční systém pro prevenci srážky vpředu se vypne. Ve sdruženém přístroji se rozsvítí varovná kontrolka .

Řidič může z menu Nastavení na displeji LCD sledovat, zda je Asistenční systém pro prevenci srážky vpředu zapnutý nebo vypnutý. Pokud varovná kontrolka  zůstane po zapnutí asistenčního systému pro prevenci srážky vpředu rozsvícená, doporučujeme vám nechat vozidlo zkontrolovat autorizovaným opravcem HYUNDAI.

VÝSTRAHA

Po opětovném nastartování motoru se asistenční systém pro prevenci srážky vpředu vždy zapne. Pokud je však vybrána možnost „Off“ (Vypnuto), řidič by měl mít neustále přehled o okolí a jet bezpečně.

POZOR

- Pokud je vybrána možnost „Warning only“ (Pouze varování), systém nebude pomáhat s brzděním.
- Nastavení pro Bezpečnost vpředu zahrnují „Základní funkci“ a „Odbočování na křižovatce“ (je-li ve výbavě).
- Vibrace volantu lze zapnout nebo vypnout. V nabídce Nastavení vyberte možnost „Driver Assistance → Haptic Warning“ (je-li ve výbavě).

Informace

Asistenční systém pro prevenci srážky vpředu se vypne, když je vypnutý systém ESC stisknutím a podržením tlačítka ESC OFF po dobu delší než 3 sekundy. Ve sdruženém přístroji se rozsvítí varovná kontrolka .



OTM070140N

Rychlost varování

Při běžícím motoru vyberte v menu Nastavení možnost „Driver assistance → Warning timing“ a změňte rychlost varování asistenčního systému pro prevenci srážky vpředu.

Při dodání vozidla je rychlost varování nastavena na „Normal“ (Normální výstraha). Pokud změňte rychlost varování, může se změnit rychlost varování i jiných asistenčních systémů.



ONX4EPH071003L

Hlasitost varování

Při běžícím motoru vyberte v menu Nastavení možnost „Driver assistance → Warning volume“ a změňte hlasitost varování asistenčního systému pro prevenci srážky vpředu na „High“ (Vysoká), „Medium“ (Střední), „Low“ (Nízká) nebo „Off“ (Vypnuto).

Nicméně i když je vybrána možnost „Off“ (Vypnuto), hlasitost varování asistenčního systému pro prevenci srážky vpředu se nevyplne, ale zvuk bude znít hlasitostí „Low“ (Nízká).

Pokud změňte hlasitost varování, může se změnit hlasitost varování i jiných asistenčních systémů.



POZOR

- **Nastavení rychlosti a hlasitosti varování se vztahuje na všechny funkce asistenčního systému pro prevenci srážky vpředu.**
- **I když je pro rychlost varování vybráno „Normal“, pokud vozidlo vpředu náhle zastaví, nemusí vám rychlost varování připadat opožděná.**
- **Rychlost varování „Late“ (Pozdější výstraha) zvolte, když je malá hustota provozu nebo jedete pomalu.**



Informace

Pokud je motor opětovně nastartován, zůstane zachováno poslední nastavení rychlosti a hlasitosti varování.

Činnost asistenčního systému pro prevenci srážky vpředu

Základní funkce

Varování a ovládání

Základní funkcí asistenčního systému pro prevenci srážky vpředu je varovat a ovládat vozidlo v závislosti na úrovni rizika kolize: „Varování před kolizí“, „Nouzové brzdění“ a „Zastavení vozidla a ukončení ovládání brzd“.



Varování před kolizí

- Jako varování řidiče před kolizí se na sdruženém přístroji zobrazí varovné hlášení „Collision warning“ (Varování před kolizí), zazní varovný zvuk a zavibruje volant (je-li ve výbavě).
- Pokud je vpředu detekováno vozidlo, funkce se uvede v činnost, pokud se rychlost vašeho vozidla pohybuje mezi přibližně 10 až 180 km/h.
- Pokud je vpředu detekován chodec nebo cyklista, funkce se uvede v činnost, pokud se rychlost vašeho vozidla pohybuje mezi přibližně 10 až 85 km/h.
- Je-li vybrána možnost „Active assist“ (Aktivní asistent), systém může pomáhat s brzděním.



Nouzové brzdění

- Jako varování řidiče o tom, že se provede nouzové brzdění, se na sdruženém přístroji zobrazí varovné hlášení „Emergency braking“ (Nouzové brzdění), zazní varovný zvuk a zavibruje volant (je-li ve výbavě).
- Pokud je vpředu detekováno vozidlo, funkce se uvede v činnost, pokud se rychlost vašeho vozidla pohybuje mezi přibližně 10 až 75 km/h.
- Pokud je vpředu detekován chodec nebo cyklista, funkce se uvede v činnost, pokud se rychlost vašeho vozidla pohybuje mezi přibližně 10 až 65 km/h.
- V případě nouzového brzdění funkce podpoří brzdění silným brzdovým zásahem, který pomáhá zabránit kolizi s vozidlem, chodcem nebo cyklistou vpředu.



Zastavení vozidla a ukončení ovládání brzd

- Když vozidlo zastaví v důsledku nouzového brzdění, na sruženém přístroji se zobrazí varovné hlášení „Drive carefully“ (Jed'te opatrně). S ohledem na svou bezpečnost by měl řidič okamžitě sešlápnout brzdový pedál a zkontrolovat okolí.
- Ovládání brzdy skončí po zastavení vozidla nouzovým brzděním za dobu přibližně 2 sekund.

Funkce Odbočování na křižovatce (je-li ve výbavě)

Varování a ovládání

Funkce Odbočování na křižovatce varuje řidiče a ovládá vozidlo v závislosti na úrovni rizika kolize: „Varování před kolizí“, „Nouzové brzdění“ a „Zastavení vozidla a ukončení ovládání brzd“.



Varování před kolizí

- Jako varování řidiče před kolizí se na sruženém přístroji zobrazí varovné hlášení „Collision warning“ (Varování před kolizí), zazní varovný zvuk a zavibruje volant (je-li ve výbavě).
- Funkce se uvede v činnost, pokud je rychlost vašeho vozidla v rozsahu přibližně 10 až 30 km/h a rychlost protijedoucího vozidla v rozsahu přibližně 30 až 70 km/h.
- Je-li vybrána možnost „Active assist“ (Aktivní asistent), systém může pomáhat s brzděním.



Nouzové brzdění

- Jako varování řidiče o tom, že se provede nouzové brzdění, se na sdruženém přístroji zobrazí varovné hlášení „Emergency braking“ (Nouzové brzdění), zazní varovný zvuk a zavibruje volant (je-li ve výbavě).
- Funkce se uvede v činnost, pokud je rychlost vašeho vozidla v rozsahu přibližně 10 až 30 km/h a rychlost protijedoucího vozidla v rozsahu přibližně 30 až 70 km/h.
- V případě nouzového brzdění funkce podpoří brzdění silným brzdným zásahem, který pomáhá zabránit kolizi s protijedoucím vozidlem.

i Informace

Pokud je sedadlo řidiče na levé straně, funkce Odbočování na křižovatce bude v činnosti, pouze když řidič odbočuje doleva. Pokud je sedadlo řidiče na pravé straně, funkce bude v činnosti, pouze když řidič odbočuje doprava.



Zastavení vozidla a ukončení ovládání brzd

- Když vozidlo zastaví v důsledku nouzového brzdění, na sdruženém přístroji se zobrazí varovné hlášení „Drive carefully“ (Jed'te opatrně). S ohledem na svou bezpečnost by měl řidič okamžitě sešlápnout brzdový pedál a zkontrolovat okolí.
- Ovládání brzdy skončí po zastavení vozidla nouzovým brzděním za dobu přibližně 2 sekund.



VÝSTRAHA

Při používání asistenčního systému pro prevenci srážky vpředu dodržujte následující opatření:

- Pro vaši bezpečnost měňte Nastavení až po zaparkování vozidla na bezpečném místě.
- Je-li vybrána možnost „Active assist“ (Aktivní asistent) nebo „Warning only“ (Pouze varování), při vypnutí funkce ESC stisknutím a podržením tlačítka ESC OFF po dobu delší než 3 sekundy se asistenční systém pro prevenci srážky vpředu automaticky vypne. V takovém případě nelze asistenční systém pro prevenci srážky vpředu nastavit z menu Nastavení a na sdruženém přístroji se rozsvítí varovná kontrolka , což je normální. Pokud je funkce ESC zapnutá stisknutím tlačítka ESC OFF, asistenční systém pro prevenci srážky vpředu zachová poslední nastavení.
- Asistenční systém pro prevenci srážky vpředu není v činnosti ve všech situacích ani nemůže zabránit všem kolizím.
- Řidič musí nést odpovědnost za ovládání vozidla. Nespolehejte se pouze na asistenční systém pro prevenci srážky vpředu. Místo toho udržujte bezpečnou brzdnu vzdálenost a v případě potřeby sešlápněte brzdový pedál, abyste snížili rychlost jízdy nebo zastavili vozidlo.
- Nikdy záměrně nezkoušejte činnost asistenčního systému pro prevenci srážky vpředu s osobami, předměty atd. Může dojít k vážnému zranění nebo usmrcení.
- Asistenční systém pro prevenci srážky vpředu se nemusí uvést v činnost, pokud řidič sešlápně brzdový pedál, aby nedošlo ke kolizi.

- V závislosti na stavu vozovky a jízdních podmínkách může asistenční systém pro prevenci srážky vpředu varovat řidiče pozdě nebo jej nemusí varovat vůbec.
- Během činnosti asistenčního systému pro prevenci srážky vpředu může vozidlo náhle zastavit a způsobit tak zranění cestujících a pohyb volných předmětů. Vždy mějte zapnutý bezpečnostní pás a udržujte volné předměty zajištěné.
- Pokud se zobrazuje varovné hlášení jakéhokoli jiného systému nebo se vydává varovný zvuk, nemusí se zobrazit varovné hlášení asistenčního systému pro prevenci srážky vpředu a nemusí zaznít jeho varovný zvuk.
- Pokud je prostředí hlučné, nemusíte slyšet varovný zvuk asistenčního systému pro prevenci srážky vpředu.
- V závislosti na jízdních podmínkách se asistenční systém pro prevenci srážky vpředu může vypnout nebo nemusí fungovat správně, nebo se může uvést činnost bezdůvodně.



VÝSTRAHA

- I když nastane problém s asistenčním systémem pro prevenci srážky vpředu, běžný provoz brzd vozidla nebude narušen.
- Při nouzovém brzdění se ovládání brzd asistenčním systémem pro prevenci srážky vpředu automaticky ukončí, když řidič důrazně sešlápně pedál akcelerace nebo provede prudký zásah volantem.

POZOR

- Rozsah rychlostí pro činnost asistenčního systému pro prevenci srážky vpředu se může zmenšit v závislosti na podmínkách vozidla, chodce a cyklisty vpředu nebo okolí. Asistenční systém pro prevenci srážky vpředu může řidiče pouze varovat nebo se nemusí uvést činnost.
- Asistenční systém pro prevenci srážky vpředu bude zasahovat za určitých podmínek na základě posouzení úrovně rizika podle situace protijedoucího vozidla, směru jízdy, rychlosti a okolí.



Informace

V situaci bezprostředně hrozící kolize může asistenční systém pro prevenci srážky vpředu řídit brzdění, pokud řidič nebrzdí dostatečně.

Porucha a omezení funkce asistenčního systému pro prevenci srážky vpředu

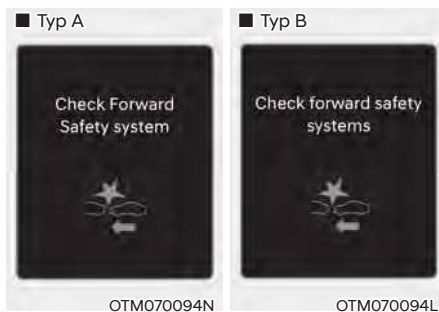
Porucha asistenčního systému pro prevenci srážky vpředu





Pokud asistenční systém pro prevenci srážky vpředu nefunguje správně, zobrazí se varovné hlášení „Check forward safety system(s)“ (Zkontrolujte systémy pro bezpečnost vpředu) a na sdruženém přístroji se rozsvítí varovné kontrolky  a . Doporučujeme vám nechat vozidlo zkontrolovat u autorizovaného opravce HYUNDAI.

Vypnutí asistenčního systému pro prevenci srážky vpředu



Pokud je čelní okno v místě, kde se nachází přední kamera, kryt předního radaru nebo snímač pokryté cizím materiálem, jako je sníh nebo kapky deště, může to snížit detekční schopnost a dočasně omezit nebo vypnout asistenční systém pro prevenci srážky vpředu.

Pokud k tomu dojde, zobrazí se varovné hlášení „Forward safety system(s) disabled. Camera obscured“ (Systémy pro bezpečnost vpředu jsou vypnuté. Kamera je zakrytá.) nebo „Forward safety system disabled. Radar blocked“ (Systém pro bezpečnost vpředu je vypnutý. Radar je zakrytý.) a na sdruženém přístroji se rozsvítí varovné kontrolky  a .

Po odstranění sněhu, kapek deště nebo cizího materiálu bude asistenční systém pro prevenci srážky vpředu pracovat běžným způsobem.

Pokud asistenční systém pro prevenci srážky vpředu po odstranění zakrytí (sníh, kapky deště nebo cizí materiál) nepracuje běžným způsobem, doporučujeme vám nechat vozidlo zkontrolovat u autorizovaného opravce HYUNDAI.

VÝSTRAHA

- I když se na sdruženém přístroji varovné hlášení nezobrazí nebo se varovná kontrolka nerozsvítí, asistenční systém pro prevenci srážky vpředu nemusí fungovat správně.
- Asistenční systém pro prevenci srážky vpředu nemusí fungovat správně v oblasti (např. v otevřeném terénu), kde nejsou po zapnutí motoru detekovány žádné předměty.

Omezení funkce asistenčního systému pro prevenci srážky vpředu

Asistenční systém pro prevenci srážky vpředu nemusí fungovat běžným způsobem nebo může fungovat neočekávaně za následujících okolností:

- Detekční snímač nebo okolí jsou znečištěné nebo poškozené.
- Teplota v okolí přední kamery je vysoká nebo nízká.
- Objektiv kamery je zastíněn kvůli tónování, fólii nebo vrstvě na čelním okně, poškození skla nebo cizímu materiálu (nálepka, hmyz atd.) na skle.
- Vlhkost na čelním okně není odstraněna nebo přimrzla.
- Kapalina do ostřikovače je stříkána nepřetržitě nebo je zapnutý stěrač.
- Jízda v hustém dešti nebo sněžení nebo v husté mlze.
- Zorné pole přední kamery je omezeno v důsledku oslnění sluncem.
- Pouliční osvětlení nebo světlo protijedoucího vozidla se odráží na mokřém povrchu vozovky, například od louží na silnici.
- Na palubní desce je umístěn předmět.

- Vozidlo je taženo.
- Okolní prostředí je velmi silně osvětlené.
- Okolní prostředí je velmi tmavé, například v tunelu apod.
- Okolní osvětlení se náhle změní, například při vjezdu do tunelu nebo jeho opuštění.
- Okolní osvětlení je slabé a světlomety nesvítí nebo nesvítí dost jasně.
- Vozidlo projíždí párou, kouřem nebo stínem.
- Je detekována pouze část vozidla, chodce nebo cyklisty.
- Před vozidlem je autobus, těžký nákladní automobil, nákladní automobil s neobvykle tvarovaným nákladem, přívěsem apod.
- Vozidlo vpředu nemá žádná koncová světla, jeho koncová světla jsou umístěna neobvykle apod.
- Okolní osvětlení je slabé a koncová světla nesvítí nebo nesvítí dost jasně.
- Zadní část vozidla vpředu je malá nebo vozidlo nevypadá normálně, například když je vozidlo nakloněno, převráceno nebo je vidět boční část vozidla atd.
- Světlá výška předního vozidla je nízká nebo vysoká.
- Před vámi se náhle objeví vozidlo, chodec nebo cyklista.
- Zadní nárazník v blízkosti předního radaru utrpěl náraz, je poškozený, nebo byl přední radar přemístěn ze své původní polohy.
- Teplota v okolí předního radaru je vysoká nebo nízká.
- Jízda tunelem nebo železným mostem.
- Jízda v rozlehlých místech, kde je málo vozidel nebo konstrukcí (např. poušť, louka, předměstí atd.).
- Jízda v blízkosti kovových konstrukcí jako staveniště, železnice atd.
- V blízkosti se nachází materiál, který se velmi dobře odráží na předním radaru, například zábradlí, blízké vozidlo atd.
- Cyklista vpředu jede na kole vyrobeném z materiálu, který neodráží přední radar.
- Vozidlo vpředu je detekováno pozdě.
- Vozidlo vpředu je náhle blokováno překážkou.
- Vozidlo vpředu náhle změní jízdní pruh nebo náhle sníží rychlost.
- Vozidlo vpředu má deformovaný tvar.
- Rychlost vozidla vpředu je vysoká nebo nízká.
- Vozidlo vpředu se začne pohybovat v opačném směru vašeho vozidla, aby se vyhnulo kolizi.
- Před vámi je vozidlo a vaše vozidlo při nízké rychlosti změní jízdní pruh.
- Vozidlo vpředu je pokryto sněhem.
- Opouštíte jízdní pruh nebo se do něj vracíte.
- Jízda je nestabilní.
- Jste na kruhovém objezdu a vozidlo před vámi není detekováno.
- Stále jedete v kruhu.
- Vozidlo vpředu má neobvyklý tvar.
- Vozidlo vpředu jede do kopce nebo z kopce.
- Chodec nebo cyklista není plně detekován, například pokud se chodec naklání nebo nejde zcela vzpřímeně.
- Chodec nebo cyklista má na sobě oděv nebo vybavení, které ztěžuje jeho identifikaci jako chodce nebo cyklistu.



Ilustrace nahoře znázorňuje obraz, který přední kamera detekuje jako vozidlo, chodce a cyklistu.

- Chodec nebo cyklista má na sobě oblečení, které splývá s pozadím, takže je obtížné jej detekovat.
- Chodce nebo cyklistu je obtížné odlišit od podobně tvarované struktury v okolí.
- Jedete kolem chodce, cyklisty, dopravní značky, konstrukce atd. poblíž křižovatky.
- Jedete po parkovišti.
- Jízda mýtnou bránou, po staveništi, nezpevněné cestě, částečně zpevněné cestě, nerovné vozovce, přes zpomalovací prahy apod.
- Jízda ve svahu, po klikaté silnici apod.
- Jízda po silnici se stromy nebo pouličními světly po stranách.
- Nekvalitní vozovka způsobuje přílišné vibrace vozidla během jízdy.
- Výška vašeho vozidla je nízká nebo vysoká kvůli těžkému nákladu, neobvyklému tlaku v pneumatikách apod.
- Jízda po úzké silnici s přerostlými stromy nebo trávou.
- Dochází k rušení elektromagnetickými vlnami, jako je jízda v oblasti se silnými rádiovými vlnami nebo elektrickým rušením.

VÝSTRAHA

- Jízda v zatáčkách



Asistenční systém pro prevenci srážky vpředu nemusí detekovat jiná vozidla, chodce nebo cyklisty před vámi na klikatých silnicích, které nepříznivě ovlivňují funkci snímačů. V důsledku toho nemusí k varování či brzdění dojít, když je to potřeba.

Při projíždění zatáčkou musíte zachovávat bezpečnou brzdovou vzdálenost a v případě potřeby volantem změnit směr jízdy nebo sešlápnout brzdový pedál pro snížení rychlosti a zachování bezpečné brzdové vzdálenosti.

Asistenční systém pro prevenci srážky vpředu může při jízdě po klikaté silnici detekovat vozidlo, chodce nebo cyklistu ve vedlejším jízdním pruhu nebo mimo jízdní pruh.

Pokud k tomu dojde, asistenční systém pro prevenci srážky vpředu může varovat řidiče a ovládat brzdu bezdůvodně. Neustále si udržujte přehled o dopravní situaci kolem vozidla.

- Jízda ve svahu



Asistenční systém pro prevenci srážky vpředu nemusí při jízdě do kopce nebo z kopce, při níž je nepříznivě ovlivněna funkce snímačů, detekovat jiná vozidla, chodce nebo cyklisty před vámi.

To může mít za následek bezdůvodné varování nebo brzdění, nebo nemusí k varování či brzdění dojít, když je to potřeba.

Rychlost vozidla se také může rychle snížit, když je náhle detekováno vozidlo, chodec nebo cyklista vpředu.

Při jízdě do kopce nebo z kopce vždy sledujte dopravní situaci a v případě potřeby změňte volantem směr jízdy a sešlápnutím brzdového pedálu zpomalte, abyste udrželi bezpečnou vzdálenost.

- Změna jízdního pruhu



[A]: Vaše vozidlo

[B]: Vozidlo přejíždějící do jiného jízdního pruhu

Když do vašeho jízdního pruhu vjede ze sousedního pruhu jiné vozidlo, nebude snímačem rozpoznáno, dokud se nedostane do detekčního rozsahu snímače. Asistenční systém pro prevenci srážky vpředu nemusí vozidlo okamžitě detekovat, když vozidlo náhle přejíždí do jiného jízdního pruhu. V takovém případě musíte udržovat bezpečnou brzdovou vzdálenost a v případě potřeby změnit volantem směr jízdy a sešlápnutím brzdového pedálu zpomalit, abyste udrželi bezpečnou vzdálenost.



[A]: Vaše vozidlo

[B]: Vozidlo přejíždějící do jiného jízdního pruhu

[C]: Vozidlo ve stejném jízdním pruhu

Když vozidlo před vámi vyjíždí z jízdního pruhu, asistenční systém pro prevenci srážky vpředu nemusí okamžitě detekovat vozidlo, které je před vámi nyní. V takovém případě musíte udržovat bezpečnou brzdovou vzdálenost a v případě potřeby změnit volantem směr jízdy a sešlápnutím brzdového pedálu zpomalit, abyste udrželi bezpečnou vzdálenost.

• Detekování vozidla



Pokud vozidlo před vámi veze náklad přesahující směrem dozadu, nebo pokud má vozidlo před vámi vyšší světlovou výšku, je nutná zvýšená pozornost. Asistenční systém pro prevenci srážky vpředu nemusí být schopný detekovat náklad přesahující z vozidla. V takových případech musíte zachovávat bezpečnou brzdovou vzdálenost od předmětu nejvíce vzadu a v případě potřeby změnit volantem směr jízdy a sešlápnutím brzdového pedálu zpomalit, abyste udrželi bezpečnou vzdálenost.



VÝSTRAHA

- Při tažení přívěsu nebo jiného vozidla vám doporučujeme z bezpečnostních důvodů vypnout asistenční systém pro prevenci srážky vpředu.
- Asistenční systém pro prevenci srážky vpředu může zasáhnout, pokud jsou detekovány objekty, které mají podobný tvar nebo vlastnosti jako vozidla, chodci a cyklisti.
- Asistenční systém pro prevenci srážky vpředu nereaguje na předměty, jako jsou jízdní kola, motocykly nebo menší předměty opatřené koly, jako jsou zavazadla, nákupní vozíky nebo kočárky.
- Asistenční systém pro prevenci srážky vpředu nemusí fungovat běžným způsobem, pokud je rušen silnými elektromagnetickými vlnami.
- Asistenční systém pro prevenci srážky vpředu nemusí fungovat po dobu 15 sekund po nastartování vozidla nebo po inicializaci přední kamery.

SYSTÉM PRO UDRŽENÍ V JÍZDNÍM PRUHU (LKA) (JE-LI VE VÝBAVĚ)

Systém pro udržení v jízdním pruhu detekuje značení jízdního pruhu (nebo okraje vozovky), když rychlost vozidla přesahuje určitou hodnotu. Systém pro udržení v jízdním pruhu varuje řidiče, pokud vozidlo opustí jízdní pruh bez použití směrového světla, nebo automaticky pomůže řidiči s řízením, aby zabránil vyjetí vozidla z jízdního pruhu.

Detekční snímač



[1]: Přední kamera

Přední kamera slouží jako detekční snímač pro detekci značení jízdního pruhu (nebo okrajů vozovky).

Umístění detekčního snímače je znázorněno na obrázku výše.



POZOR

Podrobnosti o opatřeních pro přední kameru naleznete v části „Asistenční systém pro prevenci srážky vpředu (FCA)“ v kapitole 7.

Nastavení systému pro udržení v jízdním pruhu

Nastavení funkcí



OTM070184N

Bezpečnost jízdy v pruzích

Se zapnutým motorem v menu Nastavení vyberte nebo zrušte výběr možnosti „Driver assistance → Lane safety“ a nastavte, zda se mají nebo nemají používat jednotlivé funkce.

- Je-li zvolena možnost „Assist“ (Asistent), systém pro udržení v jízdním pruhu automaticky pomůže řidiči s řízením při detekci opouštění jízdního pruhu, aby zabránil vyjetí vozidla z jeho jízdního pruhu.
- Je-li vybrána možnost „Warning only“ (Pouze varování), systém pro udržení v jízdním pruhu varuje řidiče varovným zvukem a vibracemi volantu (je-li ve výbavě), když je detekováno opouštění jízdního pruhu. Řidič musí ovládat řízení vozidla.
- Pokud je vybrána možnost „Off“ (Vypnuto), systém pro udržení v jízdním pruhu se vypne. Kontrolka  na sdruženém přístroji zhasne.



VÝSTRAHA

- Pokud je vybrána možnost „Warning only“ (Pouze varování), systém nebude pomáhat s řízením.
- Systém pro udržení v jízdním pruhu nebude ovládat volant, když vozidlo pojedě středem jízdního pruhu.
- Pokud je vybrána možnost „Off“ (Vypnuto), řidič by měl mít neustále přehled o okolí a ovládat řízení vozidla.

Zapnutí / vypnutí systému pro udržení v jízdním pruhu (tlačítko asistenta pro jízdu v pruzích)



Při běžícím motoru zapnete systém pro udržení v jízdním pruhu stisknutím tlačítka asistenta pro jízdu v pruzích na volantu. Ve sdruženém přístroji se rozsvítí bílá kontrolka

Opětovným stisknutím a přidržením tlačítka funkci vypnete.



POZOR

Krátkým stisknutím tlačítka asistenta pro jízdu v pruzích se zapne nebo vypne systém pro řízení v jízdním pruhu.



Hlasitost varování

Při tlačítku start/stop motoru v poloze ON vyberte v menu Nastavení možnost „Driver assistance → Warning volume“ a změňte hlasitost varování systému pro udržení v jízdním pruhu na „High“ (Vysoká), „Medium“ (Střední), „Low“ (Nízká) nebo „Off“ (Vypnuto).

I když je však vybrána možnost „Off“ (Vypnuto), hlasitost varování o nepřítomnosti rukou na volantu se nevypne. Funkce vibrací volantu (je-li ve výbavě) také zůstane zapnutá, i když je vybrána možnost „Off“ (Vypnuto).

Pokud změníte hlasitost varování, může se změnit hlasitost varování i jiných asistenčních systémů.

Činnost systému pro udržení v jízdním pruhu

Varovná hlášení a řízení systému pro udržení v jízdním pruhu

Systém pro udržení v jízdním pruhu varuje řidiče a pomáhá mu řídit vozidlo vybavené systémem varování při opuštění jízdního pruhu a systémem pro udržení v jízdním pruhu.



Systém varování při opuštění jízdního pruhu

- Jako varování řidiče, že vozidlo vyjíždí z promítaného jízdního pruhu vpředu, bude ve sdruženém přístroji blikat zelená kontrolka . Na sdruženém přístroji bude rovněž blikat čára jízdního pruhu podle toho, kterým směrem vozidlo vyjíždí a bude znít varovný zvuk.

Rovněž zavibruje volant. (je-li ve výbavě)

- Systém pro udržení v jízdním pruhu bude v činnosti, když bude rychlost vozidla v rozsahu přibližně 60 až 200 km/h.

Systém pro udržení v jízdním pruhu

- Jako varování řidiče, že vozidlo vyjíždí z promítaného jízdního pruhu vpředu, bude ve sdruženém přístroji blikat zelená kontrolka . Systém rovněž provede volantem řídicí zásah, aby vozidlo zůstalo uvnitř jízdního pruhu.
- Systém pro udržení v jízdním pruhu bude v činnosti, když bude rychlost vozidla v rozsahu přibližně 60 až 200 km/h.

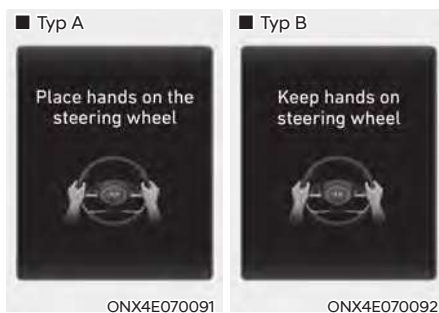

Varování o nepřítomnosti rukou na volantu

Pokud řidič na několik sekund sundá ruce z volantu, na sdruženém přístroji se zobrazí varovné hlášení „Place hands on the steering wheel“ (Dejte ruce na volant.) (nebo „Keep hands on the steering wheel“ (Mějte ruce na volantu)) a postupně bude vydáván varovný zvuk.

VÝSTRAHA

- Systém nemusí pomáhat s řízením, pokud volant držíte velmi pevně nebo je natočen o více než určitý úhel.
- Systém pro udržení v jízdním pruhu nefunguje vždy. Je odpovědností řidiče, aby vždy bezpečně řídil vozidlo a udržoval vozidlo v příslušném jízdním pruhu.
- Hlášení varování o nepřítomnosti rukou na volantu se může v závislosti na jízdních podmínkách zobrazit opožděně. Vždy mějte za jízdy ruce na volantu.
- Pokud je volant držen velmi lehce, může se hlášení varování o nepřítomnosti rukou na volantu zobrazit, protože systém pro udržení v jízdním pruhu nemusí rozpoznat, že má řidič ruce na volantu.
- Pokud na volant připevníte nějaké předměty, varování o nepřítomnosti rukou na volantu nemusí fungovat správně.

Informace

- Nastavení můžete změnit na sdruženém přístroji (Uživatelská nastavení) nebo v multimediálním systému (Nastavení vozidla), podle toho, co je k dispozici u vašeho vozidla. Podrobnosti naleznete v části „Uživatelská nastavení“ v kapitole 4 nebo v části „Nastavení vozidla“ v dodané příručce k multimediálnímu systému.
- Když jsou detekovány značky jízdního pruhu (nebo okraje vozovky), barva čar jízdního pruhu na sdruženém přístroji se změní z šedé na bílou a rozsvítí se zelená kontrolka .



- I když systém pro udržení v jízdním pruhu pomáhá s řízením, řidič může stále ovládat volant.
- Ovládání volantu může v případě, že systém pro udržení v jízdním pruhu pomáhá s řízením, vyžadovat vyšší nebo nižší sílu než v situaci, kdy systém v činnosti není.

Porucha a omezení funkce systému pro udržení v jízdním pruhu

Porucha systému pro udržení v jízdním pruhu



Pokud systém pro udržení v jízdním pruhu nefunguje správně, zobrazí se varovné hlášení „Check Lane Keeping Assist (LKA) system“ (nebo „Check LKA (Lane Keeping Assist) system“) (Zkontrolujte systém LKA (Systém pro udržení v jízdním pruhu)) a na sdruženém přístroji se rozsvítí žlutá kontrolka . Pokud tato situace nastane, doporučujeme vám nechat vozidlo zkontrolovat u autorizovaného opravce HYUNDAI.

Omezení funkce systému pro udržení v jízdním pruhu

Systém pro udržení v jízdním pruhu nemusí fungovat běžným způsobem nebo může fungovat neočekávaně za následujících okolností:

- Jízdní pruh je znečištěný nebo obtížně rozeznatelný, protože:
 - Značení jízdního pruhu (nebo okraj vozovky) je pokryto srážkovou vodou, sněhem, prachem, olejem apod.
 - Je obtížné odlišit barvu čar jízdního pruhu (nebo okraje vozovky) od povrchu vozovky.

- Na silnici blízko jízdního pruhu je jiné značení (nebo okraje vozovky) nebo značení (nebo okraje vozovky) na silnici vypadá podobně jako značení jízdního pruhu (nebo okraj vozovky).
- Značení jízdního pruhu (nebo okraj vozovky) je nezřetelné nebo poškozené.
- Na značení jízdního pruhu (nebo okraj vozovky) dopadá stín od středového dělicího pásu, stromů, zábradlí, protihlukových bariér apod.
- Počet jízdních pruhů se zvyšuje či snižuje nebo se čáry jízdních pruhů (nebo okrajů vozovky) kříží.
- Jízdní pruh (nebo okraj vozovky) je vyznačený více než dvěma liniemi.
- Značení jízdních pruhů (nebo okrajů vozovky) je komplikované nebo je nahrazují konstrukce například u staveníště.
- Na silnici je jiné značení, jako jsou klikaté pruh, značení přechodu pro chodce a dopravní značky.
- Jízdní pruh náhle zmizí, například na křižovatce.
- Jízdní pruh nebo vozovka jsou velmi široké nebo úzké.
- Na silnici je vyznačený okraj vozovky bez jízdního pruhu.
- Na vozovce je hraniční konstrukce, například mýtná brána, chodník, obrubník apod.
- Vzdálenost od vozidla před vámi je velmi krátká nebo vozidlo před vámi zakrývá čáru jízdního pruhu (nebo okraj vozovky).

Informace

Podrobnosti o omezeních pro přední kameru naleznete v části „Asistenční systém pro prevenci srážky vpředu (FCA)“ v kapitole 7.

VÝSTRAHA

Při používání systému pro udržení v jízdním pruhu dodržujte následující pokyny:

- Řidič musí nést odpovědnost za bezpečnou jízdu a řízení vozidla. Nespoléhejte se pouze na systém pro udržení v jízdním pruhu a nejezděte nebezpečně.
- Systém pro udržení v jízdním pruhu se může vypnout nebo nemusí správně fungovat, v závislosti na stavu vozovky nebo okolí. Při řízení buďte vždy opatrní.
- Pokud není jízdní pruh správně detekován, postupujte podle části „Omezení systému pro udržení v jízdním pruhu“.
- Při tažení přívěsu nebo jiného vozidla doporučujeme z bezpečnostních důvodů systém pro udržení v jízdním pruhu vypnout.
- Pokud vozidlo jede vysokou rychlostí, systém nebude zasahovat do řízení. Řidič musí při používání systému pro udržení v jízdním pruhu vždy dodržovat rychlostní omezení.
- Pokud se zobrazuje varovné hlášení jakéhokoli jiného systému nebo se vydává varovný zvuk, nemusí se zobrazit varovné hlášení systému pro udržení v jízdním pruhu a nemusí zaznít jeho varovný zvuk.
- Pokud je prostředí hlučné, nemusíte slyšet varovný zvuk systému pro udržení v jízdním pruhu.
- Jestliže na volant připevníte nějaké předměty, systém nemusí pomáhat s řízením správně.
- Systém pro udržení v jízdním pruhu nemusí fungovat po dobu 15 sekund po nastartování vozidla nebo po inicializaci přední kamery.
- Systém pro udržení v jízdním pruhu nebude fungovat, když:
 - Směrová světla nebo výstražná světla jsou zapnutá.
 - Vozidlo nejede uprostřed pruhu, když dojde k zapnutí systému pro udržení v jízdním pruhu nebo bezprostředně po změně jízdního pruhu.
 - Je v činnosti systém ESC (elektronický stabilizační systém) nebo VSM (řízení stability vozidla).
 - Vozidlo projíždí prudkou zatáčkou.
 - Je rychlost vozidla nižší než 55 km/h nebo vyšší než 210 km/h.
 - Vozidlo náhle mění jízdní pruh.
 - Vozidlo náhle zabrzdí.

ASISTENT PREVENCE KOLIZE V MRTVÉM ÚHLU (BCA) (JE-LI VE VÝBAVĚ)

Asistent prevence kolize v mrtvém úhlu detekuje a monitoruje blízkící se vozidla v oblasti mrtvého úhlu řidiče a varuje řidiče před možnou kolizí varovným hlášením a varovným zvukem.

Pokud existuje riziko kolize při změně jízdního pruhu nebo při vyjíždění z parkovacího místa, asistent prevence kolize v mrtvém úhlu navíc pomůže zabránit kolizi použitím brzd.

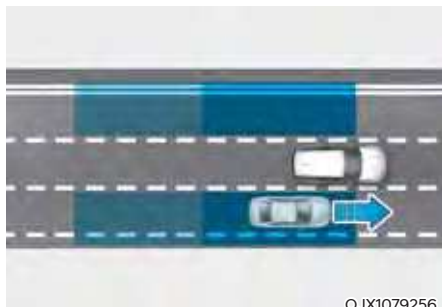

Asistent prevence kolize v mrtvém úhlu detekuje a informuje řidiče, že se v mrtvém úhlu nachází vozidlo.

POZOR

Detekční rozsah se může lišit v závislosti na rychlosti vašeho vozidla. Asistent prevence kolize v mrtvém úhlu vás však nemusí varovat na přítomnost vozidla v mrtvém úhlu, když jedete vysokou rychlostí.

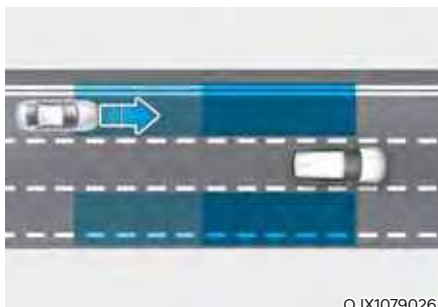

Asistent prevence kolize v mrtvém úhlu detekuje a informuje řidiče, že se z oblasti mrtvého úhlu blíží vysokou rychlostí vozidlo.

POZOR

Rychlost varování se může lišit v závislosti na rychlosti vozidla blízkícího se vysokou rychlostí.

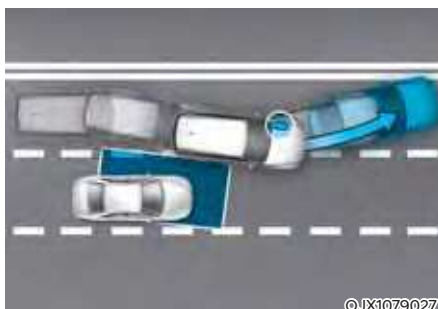

Pokud při změně jízdního pruhu asistent prevence kolize v mrtvém úhlu na základě detekce jízdního pruhu před vámi usoudí, že existuje riziko kolize s blízkícím se vozidlem v mrtvém úhlu, pomůže vyhnout se kolizi použitím brzd.

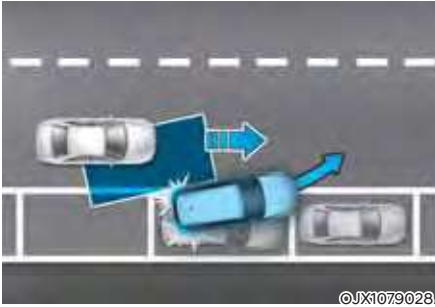

©JX1079028

Pokud při vyjíždění z parkovacího místa asistent prevence kolize v mrtvém úhlu usoudí, že existuje riziko kolize s blízcím se vozidlem v mrtvém úhlu, pomůže vyhnout se kolizi použitím brzd.

i Informace

V následujícím textu bude asistent prevence kolize v mrtvém úhlu označován jako systém bezpečnosti v mrtvém úhlu.

Detekční snímač



©NX4E050146



©NX4E070014

[1]: Přední kamera

[2]: Zadní rohový radar

Umístění detekčních snímačů je znázorněno na obrázku výše.

POZOR

Pro zachování optimálního výkonu detekčního snímače dodržujte následující opatření:

- Nikdy nerozebírejte zadní rohový radar ani sestavu radaru, ani je nevystavujte nárazu.
- Pokud byl zadní rohový radar nebo jeho okolí vystaveno působení nadměrné síly, systém bezpečnosti v mrtvém úhlu nemusí fungovat správně, i když se na sdruženém přístroji nezobrazí varovné hlášení. Doporučujeme vám nechat vozidlo zkontrolovat u autorizovaného opravce HYUNDAI.
- Pokud došlo k výměně nebo opravě zadních rohových radarů, doporučujeme vám nechat vozidlo zkontrolovat autorizovaným opravcem HYUNDAI.
- Pro opravu zadního nárazníku, kde se nachází zadní rohový radar, použijte pouze originální náhradní díly nebo ekvivalentní náhradní díly specifikované pro vaše vozidlo.
- Do blízkosti zadního rohového radaru neumísťujte rámeček na registrační značku ani nelepte cizí předměty jako nálepky, fólie nebo ochranné polepy nárazníku.
- Systém nemusí fungovat správně, pokud byl vyměněn nárazník nebo bylo poškozeno okolí zadního rohového radaru nebo byl nalakován.
- Pokud je nainstalován přívěs, nosič apod., může to nepříznivě ovlivnit funkčnost zadního rohového radaru nebo systém nemusí fungovat vůbec.

Podrobnosti o opatřeních pro přední kameru naleznete v části „Asistenční systém pro prevenci srážky vpředu (FCA)“ v kapitole 7.

Nastavení systému bezpečnosti v mrtvém úhlu

Nastavení funkcí



Bezpečnost v mrtvém úhlu

Se zapnutým motorem v menu Nastavení vyberte nebo zrušte výběr možnosti „Driver assistance → Blind-spot safety“ a nastavte, zda se mají nebo nemají používat jednotlivé funkce.

- Je-li vybrána možnost „Active assist“ (Aktivní asistent), systém varuje řidiče varovným hlášením, zvukovým varováním, vibracemi volantu (je-li ve výbavě) a v závislosti na úrovních rizika kolize použije brzdy.
- Je-li vybrána možnost „Warning only“ (Pouze varování), systém varuje řidiče varovným hlášením, zvukovým varováním a vibracemi volantu (je-li ve výbavě) v závislosti na úrovních rizika kolize. Systém nebude pomáhat s brzděním.
- Pokud je vybrána možnost „Off“ (Vypnuto), systém se vypne.



OTM070097N

Po nastartování motoru s vypnutým systémem se na sdruženém přístroji zobrazí hlášení „Blind spot safety system is Off“ (Systém bezpečnosti v mrtvém úhlu je vypnutý).

Pokud změníte nastavení z „Off“ (Vypnuto) na „Active assist“ (Aktivní asistent) nebo „Warning only“ (Pouze varování), varovná kontrolka ve vnějším zpětném zrcátku bude po dobu tří sekund blikat.

Pokud je zapnutý motor, když je systém nastaven na „Active assist“ (Aktivní asistent) nebo „Warning only“ (Pouze varování), bude po dobu tří sekund blikat varovná kontrolka na vnějším zpětném zrcátku.



VÝSTRAHA

- Pokud je vybrána možnost „Warning only“ (Pouze varování), systém nebude pomáhat s brzděním.
- Pokud je vybrána možnost „Off“ (Vypnuto), řidič by měl mít neustále přehled o okolí a jet bezpečně.



Informace

Při opětovném nastartování motoru se zachová poslední nastavení systému bezpečnosti v mrtvém úhlu.



OTM070140N

Rychlost varování

Při běžícím motoru vyberte v menu Nastavení možnost „Driver assistance → Warning timing“ a změňte rychlost varování systému bezpečnosti v mrtvém úhlu.

Při dodání vozidla je rychlost varování nastavena na „Normal“ (Normální výstraha). Pokud změníte rychlost varování, může se změnit rychlost varování i jiných asistenčních systémů.



Hlasitost varování

Při běžícím motoru vyberte v menu Nastavení možnost „Driver assistance → Warning volume“ a změňte hlasitost varování systému bezpečnosti v mrtvém úhlu na „High“ (Vysoká), „Medium“ (Střední), „Low“ (Nízká) nebo „Off“ (Vypnuto).

Je-li však hlasitost varování vypnutá, funkce vibrační volantu (je-li ve výbavě) se zapne, pokud byla vypnutá.

Pokud změníte hlasitost varování, může se změnit hlasitost varování i jiných asistenčních systémů.

Činnost systému bezpečnosti v mrtvém úhlu

Varovná hlášení a řízení systému



Detekce vozidla

- Jako varování řidiče, že bylo detekováno vozidlo, se ve vnějším zpětném zrcátku a na průhledovém displeji (je-li ve výbavě) rozsvítí varovná kontrolka.
- Systém bude v činnosti, když rychlost vašeho vozidla bude vyšší než 20 km/h a rychlost vozidla v oblasti mrtvého úhlu bude vyšší než 10 km/h.



POZOR

- **Nastavení rychlosti a hlasitosti varování se vztahuje na všechny funkce systému bezpečnosti v mrtvém úhlu.**
- **I když je pro rychlost varování vybráno „Normal“, pokud se vozidlo přibližuje vysokou rychlostí, může vám rychlost varování připadat opožděná.**
- **Rychlost varování „Late“ (Pozdější výstraha) zvolte, když je malá hustota provozu nebo jedete pomalu.**

Varování před kolizí

- Varování před kolizí bude v činnosti, když je zapnuto směrové světlo ve směru detekovaného vozidla.
- Pokud je v menu Nastavení vybrána možnost „Warning only“ (Pouze varování), varování před kolizí bude v činnosti, když se vaše vozidlo přiblíží k jízdnímu pruhu, v němž je detekováno vozidlo v mrtvém úhlu.
- Jako varování řidiče před kolizí bude ve vnějším zpětném zrcátku blikat varovná kontrolka. Současně zazní varovný zvuk a zavibruje volant (je-li ve výbavě).
- Když vypnete směrové světlo nebo se vzdálíte od jízdního pruhu, varování před kolizí se zruší a systém se vrátí do stavu detekování vozidel.



VÝSTRAHA

- **Detekční rozsah zadního rohového radaru je dán standardní šířkou vozovky, proto může systém na úzké silnici detekovat další vozidla ve vedlejším v jízdním pruhu a varovat vás. Naproti tomu na široké silnici nemusí být systém schopen detekovat vozidlo jedoucí ve vedlejším jízdním pruhu a nemusí vás varovat.**
- **Pokud svítí výstražná světla, varování před kolizí podle směrového světla nebude fungovat.**



Informace

Pokud je sedadlo řidiče na levé straně, může při odbočování doleva dojít k varování před kolizí. Udržujte dostatečnou vzdálenost od vozidel v levém jízdním pruhu. Pokud je sedadlo řidiče na pravé straně, může při odbočování doprava dojít k varování před kolizí. Udržujte dostatečnou vzdálenost od vozidel v pravém jízdním pruhu.



Asistent prevence kolize v mrtvém úhlu (při jízdě)

- Jako varování řidiče před kolizí bude ve vnějším zpětném zrcátku blikat varovná kontrolka a na sdruženém přístroji se zobrazí varovné hlášení. Současně zazní varovný zvuk a zavibruje volant (je-li ve výbavě).
- Systém bude v činnosti, když bude rychlost vašeho vozidla v rozsahu přibližně 60 až 200 km/h a budou detekována obě značení jízdního pruhu.
- Systém bude pomáhat nouzovým brzděním, aby zabránil kolizi s vozidlem v oblasti mrtvého úhlu.

VÝSTRAHA

- Asistent prevence kolize v mrtvém úhlu se vypne za následujících okolností:
 - Vaše vozidlo vjíždí do vedlejšího jízdního pruhu po určitou vzdálenost.
 - Vaše vozidlo je mimo riziko kolize.
 - Dojde k prudkému otočení volantem.
 - Je sešlápnutý brzdový pedál.
 - Je v činnosti asistenční systém pro prevenci srážky vpředu.
- Po uvedení systému v činnost nebo změně jízdního pruhu musíte jet do středu jízdního pruhu. Systém nebude v činnosti, pokud vozidlo nepojede ve středu jízdního pruhu.



ONX4E070093

Asistent prevence kolize v mrtvém úhlu (při vyjíždění)

- Jako varování řidiče před kolizí bude ve vnějším zpětném zrcátku blikat varovná kontrolka a na sdruženém přístroji se zobrazí varovné hlášení. Současně zazní varovný zvuk a zavibruje volant (je-li ve výbavě).
- Systém bude v činnosti, když rychlost vašeho vozidla bude nižší než 3 km/h a rychlost vozidla v oblasti mrtvého úhlu bude vyšší než 5 km/h.
- Systém bude pomáhat nouzovým brzděním, aby zabránil kolizi s vozidlem v oblasti mrtvého úhlu.



ONX4E070003

- Když vozidlo zastaví v důsledku nouzového brzdění, na sdruženém přístroji se zobrazí varovné hlášení „Drive carefully“ (Jed'te opatrně). S ohledem na svou bezpečnost by měl řidič okamžitě sešlápnout brzdový pedál a zkontrolovat okolí.
- Ovládání brzdy skončí po zastavení vozidla nouzovým brzděním za dobu přibližně 2 sekund.



VÝSTRAHA

Při používání systému bezpečnosti v mrtvém úhlu dodržujte následující opatření:

- Pro vaši bezpečnost měňte Nastavení až po zaparkování vozidla na bezpečném místě.
- Pokud se zobrazuje varovné hlášení jakéhokoli jiného systému nebo se vydává varovný zvuk, nemusí se zobrazit varovné hlášení systému bezpečnosti v mrtvém úhlu a nemusí zaznít jeho varovný zvuk.
- Pokud je prostředí hlučné, nemusíte slyšet varovný zvuk systému bezpečnosti v mrtvém úhlu.
- Systém bezpečnosti v mrtvém úhlu se nemusí uvést v činnost, pokud řidič sešlápně brzdový pedál za účelem zabránění kolizi.
- Při činnosti systému bezpečnosti v mrtvém úhlu se ovládání brzd systémem automaticky ukončí, když řidič důrazně sešlápně pedál akcelerace nebo provede prudký zásah volantem.
- Během činnosti systému bezpečnosti v mrtvém úhlu může vozidlo náhle zastavit a způsobit tak zranění cestujících a pohyb volných předmětů. Vždy mějte zapnutý bezpečnostní pás a udržujte volné předměty zajištěné.
- I když nastane problém se systémem bezpečnosti v mrtvém úhlu, běžný provoz brzd vozidla nebude narušen.
- Systém bezpečnosti v mrtvém úhlu není v činnosti ve všech situacích ani nemůže zabránit všem kolizím.

- V závislosti na stavu vozovky a jízdních podmínkách může systém bezpečnosti v mrtvém úhlu varovat řidiče pozdě nebo jej nemusí varovat vůbec.
- Řidič by měl neustále udržovat kontrolu nad vozidlem. Nespoléhejte se na systém bezpečnosti v mrtvém úhlu. Udržujte bezpečnou brzdovou vzdálenost a v případě potřeby sešlápněte brzdový pedál, abyste snížili rychlost jízdy nebo zastavili vozidlo.
- Nikdy záměrně nezkoušejte činnost systému bezpečnosti v mrtvém úhlu s osobami, zvířaty, předměty atd. Může dojít k vážnému zranění nebo usmrcení.



VÝSTRAHA

Řízení brzd systémem nemusí fungovat správně v závislosti na stavu systému ESC (elektronický stabilizační systém).

Pouze varování se zobrazí, když:

- Svítí varovná kontrolka systému ESC (elektronický stabilizační systém).
- Systém ESC (elektronický stabilizační systém) působí v jiné funkci.

Porucha a omezení systému bezpečnosti v mrtvém úhlu

Porucha systému bezpečnosti v mrtvém úhlu



Pokud systém bezpečnosti v mrtvém úhlu nefunguje správně, na sdruženém přístroji se zobrazí varovné hlášení „Check blind-spot safety system(s)“ (Zkontrolujte systémy bezpečnosti v mrtvém úhlu) a systém se automaticky vypne nebo bude jeho činnost omezena. Doporučujeme vám nechat tento systém zkontrolovat u autorizovaného opravce HYUNDAI.

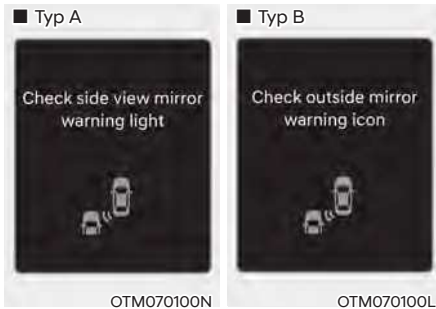

Pokud varovná kontrolka ve vnějším zpětném zrcátku nefunguje správně, na sdruženém přístroji se zobrazí varovné hlášení „Check side view mirror warning light“ (Zkontrolujte varovnou kontrolku vnějšního zpětného zrcátka) (nebo „Check outside mirror warning icon“ (Zkontrolujte varovnou ikonu vnějšního zpětného zrcátka)). Doporučujeme vám nechat tento systém zkontrolovat u autorizovaného opravce HYUNDAI.

Vypnutí systému bezpečnosti v mrtvém úhlu



Pokud je zadní nárazník v místě zadního rohového radaru nebo snímače pokrytý cizím materiálem, jako je sníh nebo kapky deště, nebo jste namontovali přívěs nebo nosič, může to snížit detekční schopnost a dočasně omezit nebo vypnout systém bezpečnosti v mrtvém úhlu.

Pokud k tomu dojde, ve sdruženém přístroji se zobrazí varovné hlášení „Blind-Spot Safety system(s) disabled. Radar blocked“ (Systém(y) bezpečnosti v mrtvém úhlu je(jsou) vypnutý(é)). Radar je zakrytý.

Po odstranění takového cizího materiálu nebo přívěsu apod. a opětovném nastartování motoru bude systém fungovat běžným způsobem.

Pokud systém ani po jejich odstranění nefunguje běžným způsobem, doporučujeme vám nechat systém zkontrolovat autorizovaným opravcem HYUNDAI.

VÝSTRAHA

- **Přestože se na sdruženém přístroji nezobrazí varovné hlášení, systém bezpečnosti v mrtvém úhlu nemusí fungovat správně.**
- **Systém bezpečnosti v mrtvém úhlu nemusí fungovat správně v oblasti (např. v otevřeném terénu), kde nejsou ihned po zapnutí motoru detekovány žádné předměty, nebo když je detekční snímač zablokován cizím materiálem ihned po nastartování motoru.**



POZOR

Chcete-li nainstalovat přívěs, nosič apod., vypněte systém bezpečnosti v mrtvém úhlu, nebo demontujte přívěs, nosič apod., abyste mohli používat systém bezpečnosti v mrtvém úhlu.

Omezení funkce systému bezpečnosti v mrtvém úhlu

Systém bezpečnosti v mrtvém úhlu nemusí fungovat běžným způsobem nebo může systém fungovat neočekávaně za následujících okolností:

- Je nepříznivé počasí, například husté sněžení, silný déšť atd.
- Zadní rohový radar je zakrytý sněhem, kapkami deště, nečistotami apod.
- Teplota v okolí zadního rohového radaru je vysoká nebo nízká.
- Jedete po nájedzu na dálnici.
- Chodník u silnice (nebo přilehlá půda) obsahuje abnormální množství kovových součástí (např. z důvodu výstavby metra).
- V blízkosti vozidla je pevný předmět, například protihlukové bariéry, zábradlí, středové oddělovače, závory, pouliční lampy, dopravní značky, tunely, stěny atd. (včetně dvojitých konstrukcí).
- Jízda v rozlehlých místech, kde je málo vozidel nebo konstrukcí (např. poušť, louka, předměstí atd.).
- Jízda po úzké silnici s přerostlými stromy nebo trávou.
- Jízda po mokré vozovce, například projíždění louží na silnici.
- Druhé vozidlo jede velmi těsně za vaším vozidlem nebo projíždí v těsné blízkosti kolem vašeho vozidla.

- Rychlost druhého vozidla je tak vysoká, že kolem vašeho vozidla projede během krátké doby.
- Vaše vozidlo projíždí kolem druhého vozidla
- Vaše vozidlo mění jízdní pruh.
- Vaše vozidlo nastartuje ve stejnou chvíli jako vozidlo vedle vás a rozjede se.
- Vozidlo ve vedlejším jízdním pruhu přejede dva jízdní pruhy směrem od vás nebo přejede přes dva jízdní pruhy do vedlejšího jízdního pruhu.
- U zadního rohového radaru je instalován přívěs nebo nosič.
- Nárazník v blízkosti zadního rohového radaru je zakrytý předměty, jako je nálepka, kryt nárazníku, nosič kol atd.
- Zadní nárazník v blízkosti zadního rohového radaru utrpěl náraz, je poškozený, nebo byl radar přemístěn ze své původní polohy.
- Výška vašeho vozidla je nízká nebo vysoká kvůli těžkému nákladu, neobvyklému tlaku v pneumatikách apod.

Systém bezpečnosti v mrtvém úhlu nemusí fungovat běžným způsobem nebo může systém fungovat neočekávaně, pokud jsou detekovány následující předměty:

- Je detekován motocykl nebo jízdní kolo.
- Je detekováno vozidlo, jako je plochý přívěs.
- Je detekováno velké vozidlo, jako je autobus nebo nákladní automobil.
- Je detekována pohybující se překážka, jako je chodec, zvíře, nákupní vozík nebo dětský kočárek.
- Je detekováno vozidlo s nízkou výškou, například sportovní vůz

Ovládání brzdění nemusí fungovat, řidič musí být pozorný v následujících případech:

- Vozidlo silně vibruje při přejezdu hrbolaté silnice, nerovné silnice nebo betonových bloků.
- Jízda po klzkém povrchu z důvodu přítomnosti sněhu, kaluže, ledu apod.
- V pneumatice je nízký tlak vzduchu nebo je poškozená.
- Je sešlápnutý brzdový pedál.
- Vozidlo náhle mění jízdní pruh.

i Informace

Podrobnosti o omezeních pro přední kameru naleznete v části „Asistenční systém pro prevenci srážky vpředu (FCA)“ a „Systém pro udržení v jízdním pruhu (LKA)“ v kapitole 7.

! VÝSTRAHA

- Jízda v zatáčkách



©JX1079057

Systém bezpečnosti v mrtvém úhlu nemusí při jízdě po klikaté silnici fungovat správně. Systém nemusí detekovat vozidlo ve vedlejším jízdním pruhu.

Při jízdě vždy věnujte pozornost stavu vozovky a dopravní situaci.



©JX1079058

Systém bezpečnosti v mrtvém úhlu nemusí při jízdě po klikaté silnici fungovat správně. Systém může detekovat vozidlo ve stejném jízdním pruhu.

Při jízdě vždy věnujte pozornost stavu vozovky a jízdním podmínkám.

- Jízda v místech spojování nebo rozdělování silnice



Systém bezpečnosti v mrtvém úhlu nemusí při projíždění místy spojování nebo rozdělování silnice fungovat správně. Systém nemusí detekovat vozidlo ve vedlejším jízdním pruhu. Při jízdě vždy věnujte pozornost stavu vozovky a dopravní situaci.

- Jízda ve svahu

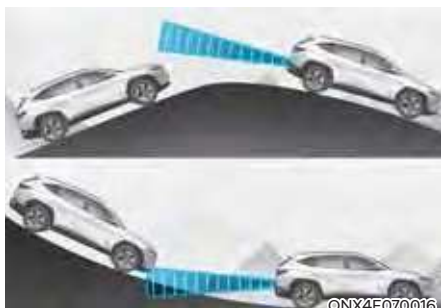

Systém bezpečnosti v mrtvém úhlu nemusí při jízdě ve svahu fungovat správně. Systém nemusí detekovat vozidlo ve vedlejším jízdním pruhu nebo může nesprávně detekovat zemský povrch nebo konstrukci. Při jízdě vždy věnujte pozornost stavu vozovky a jízdním podmínkám.

- Jízda v místech s jízdními pruhy v různých výškách

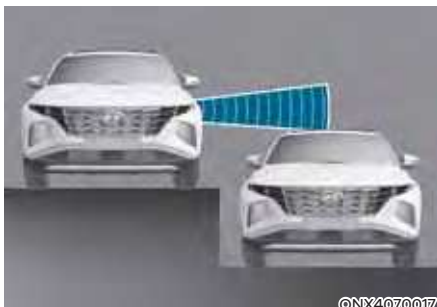

Systém bezpečnosti v mrtvém úhlu nemusí fungovat správně při jízdě v místech s jízdními pruhy v různých výškách. Systém nemusí detekovat vozidlo na silnici s jízdními pruhy v různých výškách (napojovací úsek podjezdu, křižovatky dělené silnicemi různého sklonu apod.). Při jízdě vždy věnujte pozornost stavu vozovky a dopravní situaci.

VÝSTRAHA

- Při tažení přívěsu nebo jiného vozidla nezapomeňte vypnout systém bezpečnosti v mrtvém úhlu.
- Systém bezpečnosti v mrtvém úhlu nemusí fungovat běžným způsobem, pokud je rušen silnými elektromagnetickými vlnami.
- Systém bezpečnosti v mrtvém úhlu nemusí fungovat po dobu 3 sekund po nastartování vozidla nebo po inicializaci přední kamery nebo zadních rohových radarů.

VAROVÁNÍ PRO BEZPEČNÉ OPUŠTĚNÍ VOZIDLA (SEW) (JE-LI VE VÝBAVĚ)



©JX1070063L/

Když je po zastavení vozidla a otevření dveří cestujícího detekováno vozidlo blížící se zezadu, funkce varování pro bezpečné opuštění vozidla varuje řidiče varovným hlášením a varovným zvukem, aby se zabránilo kolizi.

POZOR

Rychlost varování se může lišit v závislosti na rychlosti blížícího se vozidla.

Detekční snímač



ONX4E070018

Umístění detekčních snímačů je znázorněno na obrázku výše.

POZOR

Podrobnosti o opatřeních pro zadní rohové radary naleznete v části „Asistent prevence kolize v mrtvém úhlu (BCA)“ v kapitole 7.

Nastavení varování pro bezpečné opuštění vozidla

Nastavení funkcí



Varování pro bezpečné opuštění vozidla

S tlačítkem start/stop motoru v poloze ON vyberte v nabídce Nastavení možnost „Driver Assistance → Blind-Spot Safety → Safe Exit Warning“, čímž zapnete varování pro bezpečné opuštění vozidla. Zrušením výběru této možnosti tuto funkci vypnete.

VÝSTRAHA

Řidič by si měl být vždy vědom neočekávaných a náhlých situací, k nimž může dojít. Pokud je zrušen výběr možnosti „Safe Exit Assist“, varování pro bezpečné opuštění vozidla vám nemůže pomáhat.

Informace

Při opětovném nastartování motoru se zachová poslední nastavení varování pro bezpečné opuštění vozidla.



Rychlost varování

Při tlačítku start/stop motoru v poloze ON vyberte v menu Nastavení možnost „Driver assistance → Warning timing“ a změňte rychlost varování pro bezpečné opuštění vozidla.

Při dodání vozidla je rychlost varování nastavena na „Normal“ (Normální výstraha). Pokud změníte rychlost varování, může se změnit rychlost varování i jiných asistenčních systémů.



Hlasitost varování

Při běžícím motoru vyberte v menu Nastavení možnost „Driver assistance → Warning volume“ a změňte hlasitost varování pro bezpečné opuštění vozidla na „High“ (Vysoká), „Medium“ (Střední), „Low“ (Nízká) nebo „Off“ (Vypnuto).

Je-li však hlasitost varování vypnutá, funkce vibrační volantu (je-li ve výbavě) se zapne, pokud byla vypnutá.

Pokud změňte hlasitost varování, může se změnit hlasitost varování i jiných asistenčních systémů.



POZOR

- **Nastavení rychlosti a hlasitosti varování se vztahuje na všechny funkce varování pro bezpečné opuštění vozidla.**
- **I když je pro rychlost varování vybráno „Normal“, pokud se vozidlo ze zadu přibližuje vysokou rychlostí, může vám rychlost varování připadat opožděná.**
- **Rychlost varování „Late“ (Pozdější výstraha) zvolte, když je malá hustota provozu nebo jedete pomalu.**

Činnost varování pro bezpečné opuštění vozidla

Varování pro bezpečné opuštění vozidla



Varování před kolizí při opuštění vozidla

- Když dojde k detekci vozidla blížícího se ze zadu v okamžiku otevření dveří, na sdruženém přístroji se zobrazí varovné hlášení „Watch for traffic“ (Sledujte dopravní situaci) a zazní varovný zvuk.
- Varování pro bezpečné opuštění vozidla bude varovat řidiče, když rychlost vašeho vozidla bude nižší než 3 km/h a rychlost vozidla přibližujícího se ze zadu bude vyšší než 5 km/h.

VÝSTRAHA

Při používání varování pro bezpečné opuštění vozidla dodržujte následující opatření:

- Pro vaši bezpečnost měňte Nastavení až po zaparkování vozidla na bezpečném místě.
- Pokud se zobrazuje varovné hlášení jakéhokoli jiného systému nebo se vydává varovný zvuk, nemusí se zobrazit varovné hlášení varování pro bezpečné opuštění vozidla a nemusí zaznít jeho varovný zvuk.
- Pokud je prostředí hlučné, nemusíte slyšet varovný zvuk varování pro bezpečné opuštění vozidla.
- Varování pro bezpečné opuštění vozidla není v činnosti ve všech situacích ani nemůže zabránit všem kolizím.
- V závislosti na stavu vozovky a jízdních podmínkách může varování pro bezpečné opuštění vozidla varovat řidiče pozdě nebo jej nemusí varovat vůbec. Vždy zkontrolujte okolí vozidla.
- Řidič i cestující zodpovídají za nehody, k nimž dojde během vystupování z vozidla. Před opuštěním vozidla vždy zkontrolujte okolí.
- Nikdy záměrně nezkoušejte funkčnost varování pro bezpečné opuštění vozidla. Mohlo by to vést k vážnému nebo smrtelnému zranění.
- Varování pro bezpečné opuštění vozidla není v činnosti, pokud došlo k problému se systémem bezpečnosti v mrtvém úhlu. Varovné hlášení systému bezpečnosti v mrtvém úhlu se zobrazí, když:
 - Když je snímač systému bezpečnosti v mrtvém úhlu nebo jeho okolí zašpiněné nebo zakryté.
 - Když systém bezpečnosti v mrtvém úhlu nevaruje cestující nebo vydá cestujícím falešné varování.

Informace

Varování pro bezpečné opuštění vozidla je po vypnutí motoru v činnosti ještě asi 3 minuty, ale vypne se okamžitě po zamknutí dveří.

Porucha a omezení funkce varování pro bezpečné opuštění vozidla

Porucha varování pro bezpečné opuštění vozidla



Pokud varování pro bezpečné opuštění vozidla nefunguje správně, na sdruženém přístroji se zobrazí varovné hlášení „Check Blind-Spot Safety system“ (Zkontrolujte systém bezpečnosti v mrtvém úhlu) a funkce se automaticky vypne nebo bude její činnost omezena. Doporučujeme vám nechat vozidlo zkontrolovat u autorizovaného opravce HYUNDAI.

Vypnutí varování pro bezpečné opuštění vozidla



Pokud je zadní nárazník v místě zadního rohového radaru nebo snímače pokrytý cizím materiálem, jako je sníh nebo kapky deště, nebo jste namontovali přívěs nebo nosič, může to snížit detekční schopnost a dočasně omezit nebo deaktivovat varování pro bezpečné opuštění vozidla.

Pokud k tomu dojde, na sdruženém přístroji se zobrazí varovné hlášení „Blind-Spot Safety function disabled. Radar blocked“ (Systém(y) bezpečnosti v mrtvém úhlu je(jsou) vypnutý(é). Radar je zakrytý.).

Po odstranění takového cizího materiálu nebo přívěsu apod. a opětovném nastartování motoru bude varování pro bezpečné opuštění vozidla fungovat běžným způsobem.

Pokud varování pro bezpečné opuštění vozidla ani po jejich odstranění nefunguje běžným způsobem, doporučujeme vám nechat vozidlo zkontrolovat autorizovaným opravcem HYUNDAI.



VÝSTRAHA

- Přestože se na sdruženém přístroji nezobrazí varovné hlášení, varování pro bezpečné opuštění vozidla nemusí fungovat správně.
- Varování pro bezpečné opuštění vozidla nemusí fungovat správně v oblasti (např. v otevřeném terénu), kde nejsou ihned po zapnutí motoru detekovány žádné předměty, nebo když je detekční snímač zablokován cizím materiálem ihned po nastartování motoru.



POZOR

Chcete-li nainstalovat přívěs, nosič apod., vypněte varování pro bezpečné opuštění vozidla, nebo demontujte přívěs, nosič apod., abyste mohli používat varování pro bezpečné opuštění vozidla.

Omezení funkce varování pro bezpečné opuštění vozidla

Varování pro bezpečné opuštění vozidla nemusí fungovat běžným způsobem, nebo se může uvést činnost neočekávaně za následujících okolností:

- Vystupování z vozidla v místě s přerostlými stromy nebo trávou.
- Vystupování z vozidla na mokré silnici.
- Rychlost blížícího se vozidla je příliš vysoká nebo nízká.



Informace

Podrobnosti o omezeních pro zadní rohový radar naleznete v části „Asistent prevence kolize v mrtvém úhlu (BCA)“ v této kapitole.



VÝSTRAHA

- Varování pro bezpečné opuštění vozidla nemusí fungovat běžným způsobem, pokud je rušen silnými elektromagnetickými vlnami.
- Varování pro bezpečné opuštění vozidla nemusí fungovat po dobu 3 sekund po nastartování vozidla nebo po inicializaci zadních rohových radarů.

SYSTÉM MANUÁLNÍHO OMEZOVAČE RYCHLOSTI (MSLA) (JE-LI VE VÝBAVĚ)



- (1) Kontrolka zapnutí systému manuálního omezovače rychlosti
- (2) Nastavená rychlost

Nechcete-li překračovat určitou rychlost, můžete nastavit rychlostní omezení.

Jestliže pojedete rychleji než nastavenou rychlost, bude v činnosti systém manuálního omezovače rychlosti (nastavená rychlost bude blikat a bude znít zvukové znamení), dokud se rychlost vozidla nevrátí pod vymezené rychlostní omezení.

Činnost systému manuálního omezovače rychlosti

Nastavení rychlostního omezení



1. Při požadované rychlosti stiskněte a podržte tlačítko asistenčního systému (ASIST). Na sduženém přístroji se rozsvítí kontrolka zapnutí systému manuálního omezovače rychlosti (LIMIT).



2. Zatlačte spínač „+“ nahoru nebo spínač „-“ dolů a při požadované rychlosti ho uvolněte.

Zatlačte spínač „+“ nahoru nebo spínač „-“ dolů a přidrže ho. Rychlost se nejprve zvýší nebo sníží na nejbližší násobek deseti, a poté se při každém takovém stisknutí spínače zvýší nebo sníží o 10 km/h.



3. Na sduženém přístroji se zobrazí nastavené rychlostní omezení. Chcete-li jet vyšší rychlostí, než je přednastavené rychlostní omezení, sešlápnutím pedálu akcelerace za bod odporu aktivujete mechanismus kickdown.

Pak se rozbliká nastavené rychlostní omezení a bude znít zvukové znamení, dokud nezpomalíte pod stanovené rychlostní omezení.



i Informace

- Pokud není pedál akcelerace sešlápnutý za bod odporu, rychlost vozidla se bude udržovat v rámci rychlostního omezení.
- Při sešlápnutí pedálu akcelerace za bod odporu může být z mechanismu kickdown slyšet cvakání.

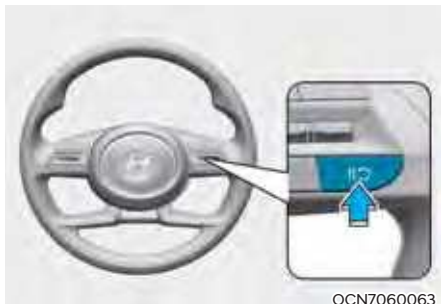
Dočasné pozastavení systému manuálního omezovače rychlosti



[A]: Typ A, [B]: Typ B

Stisknutím spínače  pozastavíte nastavené rychlostní omezení. Nastavené rychlostní omezení se vypne, ale kontrolka zapnutí systému manuálního omezovače rychlosti ( LIMIT) zůstane svítit.

Obnovení činnosti systému manuálního omezovače rychlosti



Chcete-li po pozastavení funkce obnovit činnost systému manuálního omezovače rychlosti, stiskněte spínač „+“, „-“, .

Pokud stisknete spínač „+“ nahoru nebo spínač „-“ dolů, rychlost vozidla se nastaví na aktuální rychlost zobrazenou na sduženém přístroji.

Pokud stisknete spínač , rychlost vozidla se obnoví na přednastavenou rychlost.

Vypnutí systému manuálního omezovače rychlosti



ONX4070032

Systém manuálního omezovače rychlosti vypnete stisknutím tlačítka asistenčního systému (☰). Kontrolka zapnutí systému manuálního omezovače rychlosti (LIMIT) zhasne.

Když systém manuálního omezovače rychlosti nepoužíváte, vždy jej vypněte stisknutím tlačítka asistenčního systému (☰).

VÝSTRAHA

Při používání systému manuálního omezovače rychlosti dodržujte následující pokyny:

- Rychlost vozidla vždy nastavujte na rychlostní omezení platné ve vaší zemi.
- Když funkci manuálního omezovače rychlosti nepoužíváte, udržujte ji vypnutou, aby nedošlo k neúmyslnému nastavení rychlosti. Zkontrolujte, že je zhasnutá kontrolka zapnutí systému manuálního omezovače rychlosti (LIMIT).
- Systém manuálního omezovače rychlosti nenahrazuje řádnou a bezpečnou jízdu. Řidič je neustále odpovědný za bezpečnou jízdu a měl by si být vždy vědom neočekávaných a náhlých situací, k nimž by mohlo dojít. Vždy dbejte na stav vozovky.

SYSTÉM INTELIGENTNÍHO OMEZOVAČE RYCHLOSTI (ISLA) (JE-LI VE VÝBAVĚ)

Systém inteligentního omezovače rychlosti využívá informace z detekovaného dopravního značení a navigačního systému k informování řidiče o rychlostním omezení a dalších informacích o aktuální dopravní situaci. Systém inteligentního omezovače rychlosti také pomáhá řidiči dodržovat rychlostní omezení na příslušné silnici.

POZOR

Systém inteligentního omezovače rychlosti nemusí fungovat správně, pokud se používá v jiných zemích.

Detekční snímač



[1]: Přední kamera

Umístění detekčního snímače je znázorněno na obrázku výše.

POZOR

Podrobnosti o opatřeních pro přední kameru naleznete v části „Asistenční systém pro prevenci srážky vpředu (FCA)“ v kapitole 7.

Informace

Pokud je k dispozici navigační systém, použijí se informace z navigačního systému spolu s informacemi o dopravních značkách detekovaných přední kamerou.

Nastavení systému inteligentního omezovače rychlosti

Nastavení funkcí



Omezovač rychlosti

Při zapnutém motoru v nabídce Nastavení vyberte nebo zrušte výběr možnosti „Vehicle settings → Speed limit“ a nastavte, zda se mají nebo nemají používat jednotlivé funkce.

- Je-li zvolena možnost „Speed limit assist“ (Omezovač rychlosti), systém inteligentního omezovače rychlosti bude informovat řidiče o omezení rychlosti a dalších dopravních značkách. Funkce bude navíc informovat řidiče o změně nastavené rychlosti systému manuálního omezovače rychlosti nebo adaptivního tempomatu, aby pomohla řidiči dodržovat rychlostní omezení.
- Je-li zvolena možnost „Speed Limit Warning“ (Varování při rychlostním omezení), systém inteligentního omezovače rychlosti bude informovat řidiče o omezení rychlosti a dalších dopravních značkách. Funkce navíc bude varovat řidiče, když vozidlo jede rychleji, než je rychlostní omezení.
- Pokud je vybrána možnost „Off“ (Vypnuto), systém inteligentního omezovače rychlosti se vypne.

POZOR

Je-li zvolena možnost „Speed limit warning“ (Varování při rychlostním omezení), systém inteligentního omezovače rychlosti nebude informovat řidiče, aby upravit nastavenou rychlost.

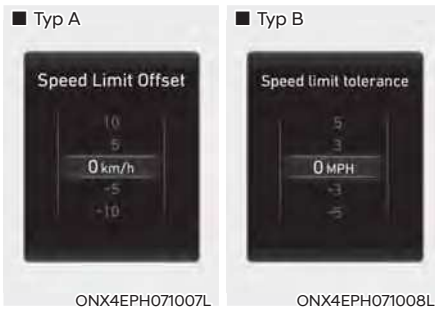

Tolerance rychlostního omezení

Když je při běžícím motoru vybrána možnost „Driver Assistance → Speed Limit → Speed Limit Offset (nebo Speed limit tolerance)“ je možné změnit toleranci rychlostního omezení. Funkce varování při rychlostním omezení a omezovač rychlosti při své činnosti použijí na detekovanou hodnotu rychlostního omezení nastavenou toleranci rychlostního omezení.

VÝSTRAHA

- Pro vaši bezpečnost měňte Nastavení až po zaparkování vozidla na bezpečném místě.
- Omezovač rychlosti pracuje na základě přičtení tolerance rychlostního omezení k příslušné hodnotě rychlostního omezení. Pokud chcete, aby nastavená rychlost odpovídala rychlostnímu omezení, nastavte toleranci na „0“.
- Funkce varování při rychlostním omezení varuje řidiče, když rychlost jízdy překročí rychlost odpovídající přičtení tolerance rychlostního omezení k příslušnému rychlostnímu omezení. Pokud chcete, aby vás funkce varování při rychlostním omezení varovala okamžitě, když rychlost jízdy překročí příslušné rychlostní omezení, nastavte toleranci na „0“.

Informace

Nastavení „Speed Offset“ nebude brát v úvahu adaptivní tempomat na bázi navigace (NSCC).

Činnost systému inteligentního omezovače rychlosti

Varování a ovládání

Systém inteligentního omezovače rychlosti varuje a ovládá vozidlo pomocí funkcí „Zobrazení rychlostního omezení“, „Varování při překročení rychlosti“ a „Změna nastavené rychlosti“.

Informace

Popis varovných hlášení a řízení systému inteligentního omezovače rychlosti platí pro nastavení tolerance rychlostního omezení na hodnotu „0“. Podrobnosti o nastavení rychlosti naleznete v části „Nastavení systému inteligentního omezovače rychlosti“.

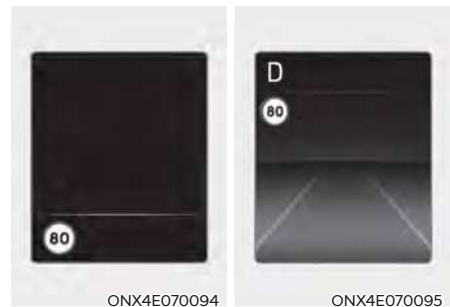

Zobrazení rychlostního omezení

Informace o rychlostním omezení se zobrazují na sdruženém přístroji.

i Informace

- Pokud nelze informace o rychlostním omezení silnice rozpoznat, zobrazí se symbol „---“. Pokud jsou dopravní značky obtížně rozpoznatelné, prostudujte si část „Omezení funkce systému inteligentního omezovače rychlosti“.
- Systém inteligentního omezovače rychlosti poskytuje kromě informací o rychlostní omezení také informace o dalších dopravních značkách. Poskytované informace o dalších dopravních značkách se mohou lišit podle vaší země.
- Doplnková značka zobrazená pod rychlostním omezením nebo značkou zákazu předjíždění představuje podmínky, za kterých je nutno značky dodržovat. Pokud nebude doplnková značka rozpoznána, zobrazí se prázdné pole.



Varování při překročení rychlosti

Při jízdě vyšší rychlostí než je zobrazené rychlostní omezení se bude rychlostní omezení zobrazovat červeně.

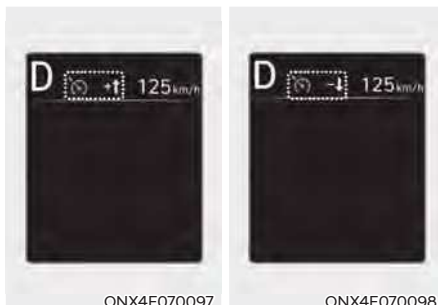

Změna nastavené rychlosti

Pokud se rychlostní omezení silnice změní, zatímco je v činnosti systém manuálního omezovače rychlosti nebo adaptivní tempomat, zobrazí se šipka nahoru nebo dolů, která informuje řidiče, že je třeba nastavenou rychlost změnit. V tuto chvíli může řidič změnit nastavenou rychlost podle rychlostního omezení pomocí spínače „+“ nebo „-“ na volantu.

VÝSTRAHA

- Pokud je tolerance rychlostního omezení nastavena na vyšší hodnotu než „0“, nastavená rychlost se změní na vyšší rychlost, než je rychlostní omezení silnice. Chcete-li jet rychlostí nižší než je rychlostní omezení, nastavte toleranci rychlostního omezení na nižší hodnotu než „0“, nebo použijte ke snížení nastavené rychlosti spínač „-“ na volantu.
- I po změně nastavené rychlosti podle rychlostního omezení silnice je stále možné s vozidlem jet rychlostí vyšší než je rychlostní omezení. V případě potřeby snižte rychlost jízdy sešlápnutím brzdového pedálu.
- Pokud je rychlostní omezení silnice nižší než 30 km/h, nebude funkce změny nastavené rychlosti fungovat.
- Systém inteligentního omezovače rychlosti pracuje s jednotkou rychlosti, kterou řidič nastavil na sdruženém přístroji. Pokud je jednotka rychlosti nastavena na jinou jednotku, než se používá ve vaší zemi, systém inteligentního omezovače rychlosti nemusí fungovat správně.

Informace

- Podrobnosti o činnosti funkce inteligentního omezovače rychlosti systému manuálního omezovače rychlosti naleznete v části „Systém manuálního omezovače rychlosti (MSLA)” v kapitole 7.
- Podrobnosti o činnosti funkce inteligentního omezovače rychlosti adaptivního tempomatu naleznete v části „Adaptivní tempomat (SCC)” v kapitole 7.

Porucha a omezení funkce systému inteligentního omezovače rychlosti

Porucha systému inteligentního omezovače rychlosti

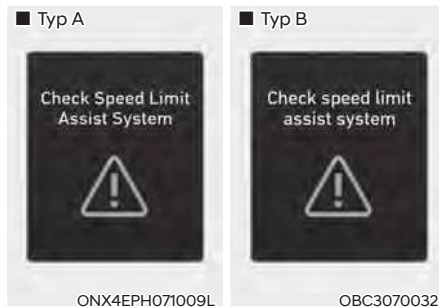

Pokud systém inteligentního omezovače rychlosti nefunguje správně, na sdruženém přístroji se zobrazí varovné hlášení „Check speed limit system“ (Zkontrolujte systém rychlostního omezení). Pokud tato situace nastane, doporučujeme vám nechat vozidlo zkontrolovat u autorizovaného opravce HYUNDAI.

Vypnutí systému inteligentního omezovače rychlosti

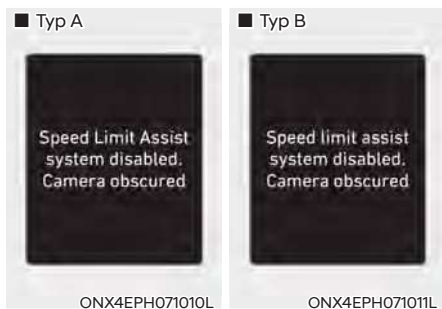

Pokud je čelní okno v místě, kde se nachází přední kamera, pokryté cizím materiálem, jako je sníh nebo kapky deště, může to snížit detekční schopnost a dočasně omezit nebo vypnout systém inteligentního omezovače rychlosti. Pokud k tomu dojde, na sdruženém přístroji se zobrazí varovné hlášení „Speed limit system disabled. Camera obscured“ (Systém rychlostního omezení je vypnutý. Kamera je zakrytá).

Po odstranění sněhu, kapek deště nebo cizího materiálu bude systém inteligentního omezovače rychlosti fungovat běžným způsobem.

Pokud systém inteligentního omezovače rychlosti ani po jejich odstranění nefunguje běžným způsobem, doporučujeme vám nechat vozidlo zkontrolovat autorizovaným opravcem HYUNDAI.



VÝSTRAHA

- **I když se na sdruženém přístroji varovné hlášení nezobrazí nebo se varovná kontrolka nerozsvítí, systém inteligentního omezovače rychlosti nemusí fungovat správně.**
- **Pokud je detekční snímač znečištěný ihned po nastartování motoru, systém inteligentního omezovače rychlosti nemusí fungovat správně.**

Omezení funkce systému inteligentního omezovače rychlosti

Systém inteligentního omezovače rychlosti nemusí fungovat správně nebo nemusí poskytovat správné informace za následujících okolností:

- Dopravní značka je znečištěná nebo nerozeznatelná.
 - Dopravní značka je špatně viditelná kvůli špatnému počasí, jako je déšť, sněžení, mlha apod.
 - Dopravní značka není čistá nebo je poškozená.
 - Dopravní značka je částečně zakryta okolními objekty nebo stínem.
- Dopravní značky neodpovídají standardu.
 - Text nebo obrázek na dopravní značce se liší od standardu.
 - Dopravní značka je instalována mezi hlavním tahem a výjezdovou silnicí nebo mezi rozdělovacími se silnicemi.
 - Podmíněná dopravní značka není instalována se značkou umístěnou na silnici pro vjezd nebo výjezd.
 - Značka je připevněna na jiné vozidlo.
- Vzdálenost mezi vozidlem a dopravními značkami je příliš velká.
- Vozidlo projíždí kolem světelných dopravních značek.
- Systém inteligentního omezovače rychlosti nesprávně rozpozná čísla na pouličních značkách nebo jiných značkách jako rychlostní omezení.
- Značka rychlostního omezení je nalakována na silnici.
- Okolní osvětlení se náhle změní, například při vjezdu do tunelu nebo jeho opuštění nebo při průjezdu pod mostem.

- V noci nebo v tunelu nepoužíváte světlomety nebo jejich jas není dostatečný.
- Dopravní značky je obtížné rozpoznat kvůli odrazu slunečního světla, pouličního osvětlení nebo protijedoucích vozidel.
- Informace z navigačního systému nebo z GPS obsahují chyby.
- Řidič nedodrжуje průvodce navigačního systému.
- Řidič jede po nové silnici, která ještě není v navigačním systému.
- Zorné pole přední kamery je omezeno v důsledku oslnění sluncem.
- Jízda po silnici s ostrými zatáčkami nebo v táhlé zatáčce.
- Projíždění přes zpomalovací prahy nebo jízda nahoru a dolů nebo doleva a doprava ve strmých svazích.
- Vozidlo silně vibruje.
- Jízda po nově otevřené silnici.

Informace

Podrobnosti o omezeních pro přední kameru naleznete v části „Asistenční systém pro prevenci srážky vpředu (FCA)“ v kapitole 7.

VÝSTRAHA

- **System inteligentního omezovače rychlosti je doplňková funkce, která pomáhá řidiči dodržovat rychlostní omezení na silnici a nemusí zobrazovat správné rychlostní omezení nebo správně řídit rychlost jízdy.**
- **Rychlost vozidla vždy nastavujte na rychlostní omezení platné ve vaší zemi.**

SYSTÉM KONTROLY POZORNOSTI ŘIDIČE (DAW) (JE-LI VE VÝBAVĚ)

Základní funkce

Systém kontroly pozornosti řidiče (DAW) posuzuje úroveň pozornosti řidiče analýzou stylu jízdy, doby řízení apod. během řízení vozidla. Pokud pozornost řidiče klesne pod určitou úroveň, systém kontroly pozornosti řidiče (DAW) doporučí přestávku.

Funkce výstrahy při odjetí vozidla vpředu

Funkce výstrahy při odjetí vozidla vpředu informuje řidiče, když se vozidlo vpředu rozjede ze zastavení.

Detekční snímač



[1]: Přední kamera

Přední kamera se během jízdy využívá k detekci stylu jízdy a odjetí vozidla vpředu. Umístění detekčního snímače je znázorněno na obrázku výše.

POZOR

Přední kameru vždy udržujte v dobrém stavu, abyste udrželi optimální výkon systému kontroly pozornosti řidiče (DAW).

Podrobnosti o opatřeních pro přední kameru naleznete v části „Asistenční systém pro prevenci srážky vpředu (FCA)“ v kapitole 7.

Nastavení systému kontroly pozornosti řidiče (DAW)

Nastavení funkcí

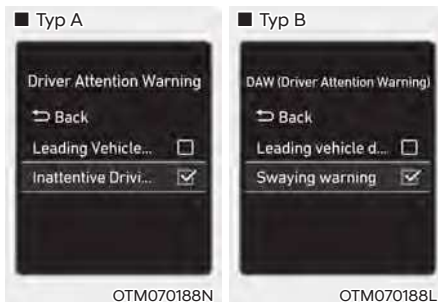

Systém kontroly pozornosti řidiče (DAW)

Při zapnutém motoru v nabídce Nastavení vyberte nebo zrušte výběr možnosti „Driver assistance → Driver Attention Warning (nebo DAW (Driver Attention Warning))“ a nastavte, zda se mají nebo nemají používat jednotlivé funkce.

- Je-li vybrána možnost „Inattentive Driving Warning“ (Varování před nepozornou jízdou) (nebo „Swaying warning“ (Varování při nestabilní jízdě)), systém kontroly pozornosti řidiče (DAW) bude informovat řidiče o úrovni jeho pozornosti a doporučí udělat si přestávku, když úroveň klesne pod určitou míru.

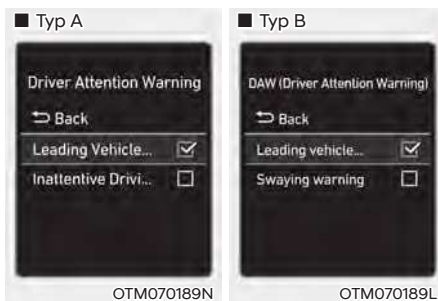

Výstraha při odjetí vozidla vpředu

- Je-li vybrána možnost „Leading vehicle departure alert“ (Výstraha při odjetí vozidla vpředu), funkce bude informovat řidiče, když se vozidlo vpředu rozjede ze zastavení.



OTM070140N

Rychlost varování

Při běžícím motoru vyberte v menu Nastavení možnost „Driver assistance → Warning timing“ a změňte rychlost varování systému kontroly pozornosti řidiče (DAW).

Při dodání vozidla je rychlost varování nastavena na „Normal“ (Normální výstraha). Pokud změňte rychlost varování, může se změnit rychlost varování i jiných asistenčních systémů.

i Informace

Při opětovném nastartování motoru se zachová poslední nastavení systému kontroly pozornosti řidiče (DAW).

Činnost systému kontroly pozornosti řidiče (DAW)

Základní funkce

Zobrazení a varování systému kontroly pozornosti řidiče (DAW)

Základní funkcí systému kontroly pozornosti řidiče (DAW) je informovat řidiče o jeho „úrovni pozornosti“ a varovat řidiče, aby si „udělal přestávku“.

Úroveň pozornosti



- Řidič může sledovat svou kondici pro řízení na sdruženém přístroji.
 - Je-li v nabídce Nastavení zrušena volba „Inattentive Driving Warning“ (Varování před nepozornou jízdou), zobrazí se hlášení „System Off“ (Systém je vypnutý).
 - Systém kontroly pozornosti řidiče (DAW) bude v činnosti, když je rychlost vozidla v rozmezí 0 až 180 km/h.
 - Pokud rychlost vozidla není v provozním rozmezí, zobrazí se hlášení „Standby“ (Pohotovostní režim) nebo „Disabled“ (Deaktivováno).

- Úroveň pozornosti řidiče se zobrazuje v intervalu 1 až 5. Čím nižší je hodnota, tím méně je řidič pozorný.
- Hodnota se snižuje, když si řidič po určitou dobu neudělá přestávku.

Doporučení udělat si přestávku



- Na sdruženém přístroji se objeví hlášení „Consider taking a break“ (Udělejte si přestávku) a zazní varovný zvuk, aby řidiči, jehož pozornost klesla pod hodnotu 1, navrhly udělat si přestávku.
- Systém kontroly pozornosti řidiče (DAW) nenavrhne přestávku, pokud je celková doba jízdy kratší než 10 minut nebo pokud od poslední návržení přestávky neuplynulo 10 minut.

VÝSTRAHA

Pro vaši bezpečnost měňte Nastavení až po zaparkování vozidla na bezpečném místě.

POZOR

- Systém kontroly pozornosti řidiče (DAW) může na základě stylu jízdy nebo návyků řidiče navrhnout přestávku, i když se řidič necítí unavený.
- Systém kontroly pozornosti řidiče (DAW) je doplňkovou funkcí a nemusí být schopen určit, zda je řidič nepozorný.
- Řidič, který se cítí unavený, by si měl udělat přestávku, i když mu to systém kontroly pozornosti řidiče (DAW) nenavrhuje.

Informace

- Nastavení můžete změnit na sdruženém přístroji (Uživatelská nastavení) nebo v multimediálním systému (Nastavení vozidla), podle toho, co je k dispozici u vašeho vozidla. Podrobnosti naleznete v části „Uživatelská nastavení“ v kapitole 4 nebo v části „Nastavení vozidla“ v dodané příručce k multimediálnímu systému.
- Systém kontroly pozornosti řidiče (DAW) vynuluje čas od poslední přestávky na 00:00 v následujících situacích:
 - Dojde k vypnutí motoru.
 - Řidič si odepne bezpečnostní pás a otevře dveře.
 - Vozidlo stojí déle než 10 minut.
- Když řidič vynuluje systém kontroly pozornosti řidiče (DAW), čas od poslední přestávky se nastaví na 00:00 a úroveň pozornosti řidiče se nastaví na „High“ (Vysoká).

Funkce výstrahy při odjetí vozidla vpředu

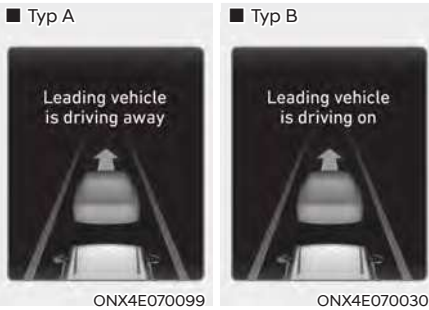

Když se vozidlo vpředu rozjede ze zastavení, funkce výstrahy při odjetí vozidla vpředu informuje řidiče zobrazením hlášení „Leading vehicle is driving away“ (nebo „Leading vehicle is driving on“) (Vozidlo vpředu se rozjelo) na sdrúženém přístroji a zazní varovný zvuk.

VÝSTRAHA

- Pokud se zobrazuje varovné hlášení jakéhokoli jiného systému nebo se vydává varovný zvuk, nemusí se zobrazit varovné hlášení výstrahy při odjetí vozidla vpředu a nemusí zaznít varovný zvuk.
- Řidič musí nést odpovědnost za bezpečnou jízdu a řízení vozidla.

POZOR

- Výstraha při odjetí vozidla vpředu je doplňkovou funkcí a nemusí upozornit řidiče, když se vozidlo vpředu rozjede ze zastavení.
- Před rozjetím vždy zkontrolujte prostor před vozidlem a jízdní podmínky.

Porucha a omezení funkce systému kontroly pozornosti řidiče (DAW)

Porucha systému kontroly pozornosti řidiče (DAW)



Když systém kontroly pozornosti řidiče (DAW) nefunguje správně, na sdrúženém přístroji se zobrazí varovné hlášení „Check DAW (Driver Attention Warning) system“ (Zkontrolujte systém kontroly pozornosti řidiče (DAW)). Pokud tato situace nastane, doporučujeme vám nechat vozidlo zkontrolovat u autorizovaného opravce HYUNDAI.

Omezení funkce systému kontroly pozornosti řidiče (DAW)

Systém kontroly pozornosti řidiče (DAW) nemusí fungovat správně v následujících situacích:

- Řidič jede agresivně.
- Řidič záměrně často přejíždí jízdní pruhy.
- Vozidlo je ovládáno asistenčním systémem, jako je například systém pro udržení v jízdním pruhu.

Funkce výstrahy při odjetí vozidla vpředu

- Když se před vás zařadí jiné vozidlo.

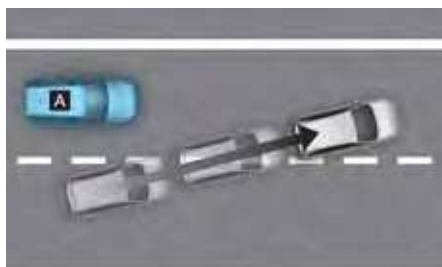

©ADAS021



©ADAS022

[A]: Vaše vozidlo, [B]: Vozidlo vpředu

Pokud se před vás zařadí jiné vozidlo, výstraha při odjetí vozidla vpředu nemusí fungovat správně.

- Když vozidlo vpředu prudce změní směr jízdy.



©ADAS034

[A]: Vaše vozidlo, [B]: Vozidlo vpředu

Pokud vozidlo vpředu prudce zatáčí, například odbočuje doleva nebo doprava, obrací se do protisměru apod., výstraha při odjetí vozidla vpředu nemusí fungovat správně.

- Když vozidlo vpředu prudce vyjede vpřed.

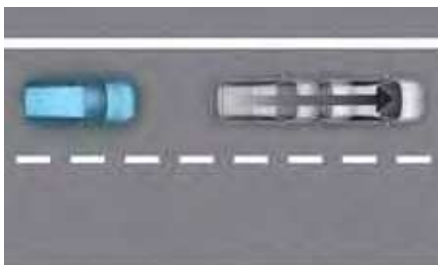

©ADAS024

Pokud vozidlo vpředu prudce vyjede vpřed, výstraha při odjetí vozidla vpředu nemusí fungovat správně.

- Když se mezi vámi a vozidlem vpředu nachází chodec nebo jízdní kolo,



Pokud se mezi vámi a vozidlem vpředu nachází chodec nebo jízdní kolo, výstraha při odjetí vozidla vpředu nemusí fungovat správně.

- Když jste na parkovišti.



Pokud vozidlo zaparkované vpředu vyjíždí směrem od vás, může vás výstraha při odjetí vozidla vpředu upozornit, že zaparkované vozidlo odjíždí.

- Při projíždění mýtnou bránou nebo křižovatkou apod.

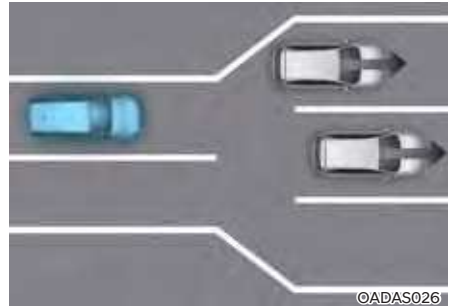

Pokud projíždíte mýtnou bránou nebo křižovatkou s mnoha vozidly, nebo projíždíte místem, kde se často spojují nebo rozdělují jízdní pruhy, výstraha při odjetí vozidla vpředu nemusí fungovat správně.

i Informace

Podrobnosti o opatřeních pro přední kameru naleznete v části „Asistenční systém pro prevenci srážky vpředu (FCA)“ v kapitole 7.

SYSTÉM MONITOROVÁNÍ MRTVÉHO ÚHLU (BVM) (JE-LI VE VÝBAVĚ)

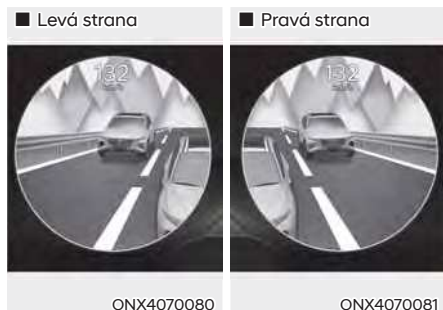

Systém monitorování mrtvého úhlu zobrazuje na sdruženém přístroji po zapnutí směrového světla oblast mrtvého úhlu za vozidlem, což pomáhá při změně jízdního pruhu.

Detekční snímač



[1], [2]: SVM – boční kamera
(kamera se nachází ve spodní část zrcátka)

Umístění detekčních snímačů je znázorněno na obrázku výše.

Nastavení systému monitorování mrtvého úhlu

Nastavení funkce

Monitorování mrtvého úhlu

Při běžícím motoru vyberte v menu Nastavení možnost „Driver Assistance → Blind-Spot Safety → Blind-Spot View“, čímž zapnete systém monitorování mrtvého úhlu. Zrušením výběru této možnosti funkci vypnete.

Činnost systému monitorování mrtvého úhlu

Ovládací spínač



Páčka směrového světla

Systém monitorování mrtvého úhlu se zapne a vypne při zapnutí a vypnutí směrového světla.

Systém monitorování mrtvého úhlu

Provozní podmínky

Při zapnutí levého nebo pravého směrového světla se na sdruženém přístroji zobrazí obraz v tomto směru.

Podmínky vypnutí

- Při vypnutí směrového světla se vypne obraz na sdruženém přístroji.
- Když jsou zapnutá výstražná světla, systém monitorování mrtvého úhlu se vypne bez ohledu na stav směrových světel.
- Pokud se na sdruženém přístroji zobrazuje jiné důležité varování, systém monitorování mrtvého úhlu se může vypnout.

Porucha systému monitorování mrtvého úhlu

Pokud systém monitorování mrtvého úhlu nefunguje správně nebo obrazovka na sdruženém přístroji bliká nebo se obraz z kamery nezobrazuje běžným způsobem, doporučujeme, abyste vozidlo nechali zkontrolovat autorizovaným opravcem HYUNDAI.



VÝSTRAHA

- **Skutečná vzdálenost od objektu se může lišit od obrazu zobrazeného na sdruženém přístroji. Nezapomeňte přímým pohledem zkontrolovat bezpečnost okolí vozidla.**
- **Vždy udržujte objektiv kamery čistý. Je-li objektiv pokrytý cizím materiálem, může to nepříznivě ovlivnit funkčnost kamery a systém monitorování mrtvého úhlu nemusí fungovat běžným způsobem.**

TEMPOMAT (JE-LI VE VÝBAVĚ)



OTM070111

- (1) Kontrolka tempomatu
- (2) Nastavená rychlost

Tempomat umožňuje jet rychlostí vyšší než 30 km/h bez sešlápnutí pedálu akcelerace.



Činnost tempomatu

Nastavení rychlosti

1. Zrychlete na požadovanou rychlost, která musí být vyšší než 30 km/h.



ONX4070032

2. Při požadované rychlosti stiskněte tlačítko asistenčního systému (). Na sdruženém přístroji se zobrazí nastavená rychlost a kontrolka tempomatu ( CRUISE).
3. Uvolněte pedál akcelerace.
Vozidlo bude udržovat nastavenou rychlost, i když není sešlápnutý pedál akcelerace.

Informace

V prudkém stoupání může vozidlo mírně zpomalovat nebo zrychlovat.

Pro zvýšení rychlosti



- Zatlačte spínač „+“ nahoru a okamžitě jej uvolněte. Při každém takovém stisknutí spínače se rychlost jízdy zvýší o 1 km/h.
- Zatlačte spínač „+“ nahoru a přidržte jej, zároveň sledujte nastavenou rychlost na sdruženém přístroji. Rychlost se nejprve zvýší na nejbližší násobek deseti, a poté se při každém takovém stisknutí spínače zvýší o 10 km/h.

Jakmile se zobrazí požadovaná rychlost, uvolněte spínač. Vozidlo zrychlí na nastavenou rychlost.

Pro snížení rychlosti



- Zatlačte spínač „-“ dolů a okamžitě jej uvolněte. Při každém takovém stisknutí spínače se rychlost jízdy sníží o 1 km/h.
- Zatlačte spínač „-“ dolů a přidržte jej, zároveň sledujte nastavenou rychlost na sdruženém přístroji. Rychlost se nejprve sníží na nejbližší násobek deseti, a poté se při každém takovém stisknutí spínače sníží o 10 km/h. Uvolněte spínač při dosažení rychlosti, kterou chcete udržovat.

Pro dočasně zrychlení

Pokud chcete dočasně zrychlit se zapnutým tempomatem, sešlápněte pedál akcelerace. Když sejmete nohu z pedálu akcelerace, vozidlo se vrátí k původně nastavené rychlosti.

Pokud při zvýšené rychlosti stisknete spínač „+“ nahoru nebo spínač „-“ dolů, rychlost jízdy se nastaví na aktuální zvýšenou rychlost.

Dočasné pozastavení tempomatu

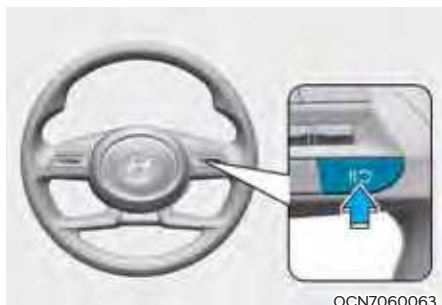

OCN7060063

Tempomat se pozastaví, když:

- Sešlápnete brzdový pedál.
- Stisknete tlačítko II.
- Zařadíte polohu N (neutrál).
- Snížíte rychlost vozidla na méně než cca 30 km/h.
- Zasahuje elektronický stabilizační systém (ESC).
- V režimu manuálního řazení zařadíte 2. rychlostní stupeň.

Na sdruženém přístroji zmizí nastavená rychlost, ale zůstane svítit kontrolka tempomatu (CRUISE).

POZNÁMKA

Pokud se tempomat pozastaví při jiné než uvedené situaci, doporučujeme vám nechat vozidlo zkontrolovat u autorizovaného opravce HYUNDAI.

Obnovení činnosti tempomatu

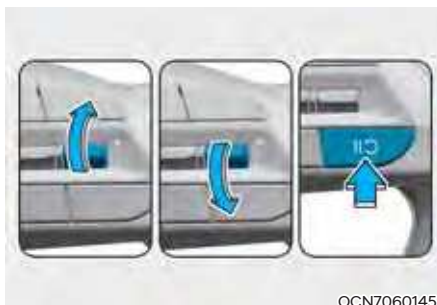

OCN7060145

Stiskněte spínač „+“, „-“ nebo tlačítko II.

Pokud stisknete spínač „+“ nahoru nebo spínač „-“ dolů, rychlost vozidla se nastaví na aktuální rychlost zobrazenou na sdruženém přístroji.

Pokud stisknete tlačítko II, rychlost vozidla se obnoví na přednastavenou rychlost.

Aby se činnost funkce obnovila, vozidlo musí jet rychlostí vyšší než 30 km/h.



VÝSTRAHA

Před použitím tlačítka II zkontrolujte dopravní situaci. Rychlost jízdy se může při stisknutí tlačítka II prudce zvýšit nebo snížit.

Vypnutí tempomatu



ONX4070032

Tempomat vypnete stisknutím tlačítka asistenčního systému (☺). Kontrolka tempomatu (ⓈCRUISE) zhasne.

Když tempomat nepoužíváte, vždyť jej vypněte stisknutím tlačítka asistenčního systému.

i Informace

Pokud je vaše vozidlo vybaveno systémem manuálního omezovače rychlosti, tempomat vypnete stisknutím a podržením tlačítka asistenčního systému (☺). Nicméně zapne se systém manuálního omezovače rychlosti.

! VÝSTRAHA

Při používání tempomatu dodržujte následující opatření:

- Rychlost vozidla vždy nastavujte na rychlostní omezení platné ve vaší zemi.
- Když tempomat nepoužíváte, udržujte jej vypnutý, aby nedošlo k neúmyslnému nastavení rychlosti. Zkontrolujte, že nesvítí kontrolka tempomatu (ⓈCRUISE).
- Tempomat nenahrazuje správnou a bezpečnou jízdu. Řidič je neustále odpovědný za bezpečnou jízdu a měl by si být vždy vědom neočekávaných a náhlých situací, k nimž by mohlo dojít.
- Vždy jezděte opatrně, abyste se nedostali do nečekaných situací. Vždy dbejte na stav vozovky.
- Pokud může být nebezpečné jet konstantní rychlostí, tempomat nepoužívejte:
 - Když jedete v hustém provozu nebo když je kvůli jízdni situaci obtížné jet konstantní rychlostí.
 - Při jízdě na mokřích, zasněžených nebo zledovatělých vozovkách
 - Při jízdě v kopcovitém terénu nebo v silném větru
 - Při jízdě ve větrných oblastech
 - Při jízdě s omezeným výhledem (kvůli špatnému počasí jako mlha, sněžení, déšť nebo písečná bouře).
- Nepoužívejte tempomat při tažení přívěsu.

ADAPTIVNÍ TEMPOMAT (SCC) (JE-LI VE VÝBAVĚ)

Adaptivní tempomat detekuje vozidlo vpředu a pomáhá udržovat požadovanou rychlost a minimální vzdálenost od vozidla před vámi.

Asistent zrychlení při předjíždění

Když je adaptivní tempomat v činnosti, pokud systém usoudí, že se řidič chystá předjíždět vozidlo vpředu, funkce pomůže se zrychlením.

Detekční snímač



[1]: Přední kamera

[2]: Přední radar

Přední kamera a přední radar se využívají jako detekční snímač k detekci vozidel vpředu.

Umístění detekčního snímače je znázorněno na obrázku výše.



POZOR

Přední kameru vždy udržujte v dobrém stavu, abyste udrželi optimální výkon adaptivního tempomatu.

Podrobnosti o opatřeních pro přední kameru a přední radar naleznete v části „Asistenční systém pro prevenci srážky vpředu (FCA)“ v kapitole 7.

Nastavení adaptivního tempomatu

Nastavení funkcí



Zapnutí adaptivního tempomatu

- Adaptivní tempomat zapnete stisknutím tlačítka asistenčního systému (☺). Rychlost bude nastavena na aktuální rychlost zobrazenou na sdruženém přístroji.
- Pokud se před vámi nenachází žádné vozidlo, bude udržována nastavená rychlost. Pokud však před vámi jede jiné vozidlo, rychlost vašeho vozidla se může snížit, aby se zachovala vzdálenost od vozidla před vámi. Pokud vozidlo před vámi zrychlí, vaše vozidlo pojede stabilní rychlostí poté, co zrychlí na nastavenou rychlost.

i Informace

- Pokud je rychlost vašeho vozidla v rozmezí 0 až 30 km/h po stisknutí tlačítka asistenčního systému (☺) se rychlost adaptivního tempomatu se nastaví na 30 km/h.
- Symbol na tlačítku asistenčního systému (☺) se může lišit v závislosti na výbavě vašeho vozidla.



[A]: Typ A, [B]: Typ B

Nastavení vzdálenosti mezi vozidly

Pokaždé, když stisknete tlačítko, změní se vzdálenost mezi vozidly následujícím způsobem:

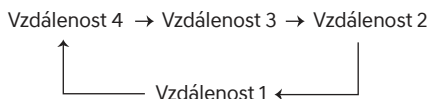

i Informace

- Pokud jedete rychlostí 90 km/h, vzdálenost se udržuje takto:
Vzdálenost 4 – přibližně 52,5 m
Vzdálenost 3 – přibližně 40 m
Vzdálenost 2 – přibližně 32,5 m
Vzdálenost 1 – přibližně 25 m
- Po opětovném nastartování motoru nebo po dočasném vypnutí adaptivního tempomatu se vzdálenost nastaví na naposledy nastavenou vzdálenost.



Pro zvýšení rychlosti

- Zatlačte spínač „+“ nahoru a okamžitě jej uvolněte. Při každém takovém stisknutí spínače se rychlost jízdy zvýší o 1 km/h.
- Zatlačte spínač „+“ nahoru a přidržte jej, zároveň sledujte nastavenou rychlost na sdruženém přístroji. Při každém takovém stisknutí spínače se rychlost jízdy zvýší o 10 km/h. Jakmile se zobrazí požadovaná rychlost, uvolněte spínač. Vozidlo zrychlí na nastavenou rychlost. Rychlost můžete nastavit do rychlosti 180 km/h.

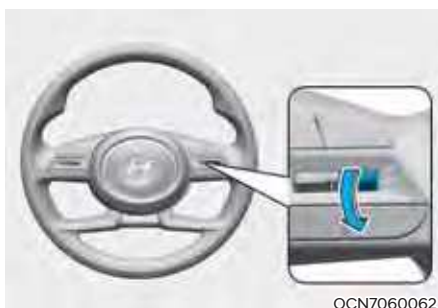

Pro snížení rychlosti

- Zatlačte spínač „-“ dolů a okamžitě jej uvolněte. Při každém takovém stisknutí spínače se rychlost jízdy sníží o 1 km/h.
- Zatlačte spínač „-“ dolů a přidržte jej, zároveň sledujte nastavenou rychlost na sdruženém přístroji. Při každém takovém stisknutí spínače se rychlost jízdy sníží o 10 km/h.

Uvolněte spínač při dosažení rychlosti, kterou chcete udržovat. Rychlost můžete nastavit do rychlosti 30 km/h.

VÝSTRAHA

Před použitím spínače „+“ zkontrolujte dopravní situaci. Když stisknete a podržíte spínač „+“ rychlost jízdy se může prudce zvýšit.

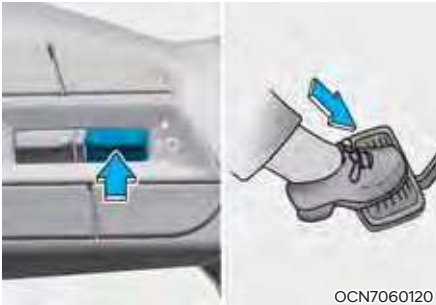

OCN7060120

Dočasné vypnutí adaptivního tempomatu

Chcete-li dočasně vypnout adaptivní tempomat, stiskněte spínač  nebo sešlápněte brzdový pedál.

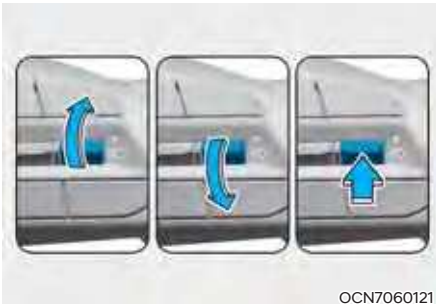

OCN7060121



Obnovení činnosti adaptivního tempomatu

Chcete-li po vypnutí funkce obnovit činnost adaptivního tempomatu, stiskněte spínač „+“, „-“, nebo .

Pokud stisknete spínač „+“ nahoru nebo spínač „-“ dolů, rychlost vozidla se nastaví na aktuální rychlost zobrazenou na sdruženém přístroji.

Pokud stisknete spínač , rychlost vozidla se obnoví na přednastavenou rychlost.

VÝSTRAHA

Před použitím spínače  zkontrolujte dopravní situaci. Rychlost jízdy se může při stisknutí spínače  prudce zvýšit nebo snížit.



ONX4070032

Vypnutí adaptivního tempomatu

Adaptivní tempomat vypnete stisknutím tlačítka asistenčního systému ()

Informace

Pokud je vaše vozidlo vybaveno systémem manuálního omezovače rychlosti, adaptivní tempomat vypnete stisknutím a podržením tlačítka asistenčního systému ()

Na základě režimu jízdy

Adaptivní tempomat bude měnit akceleraci na základě režimu jízdy vybraného v integrovaném systému řízení režimu jízdy. Viz následující tabulka.

Režim jízdy	Adaptivní tempomat
ECO	Pomalů
SPORT	Rychle

Informace

Podrobnosti naleznete v části „Integrovaný systém řízení režimu jízdy“ v kapitole 6.



Citlivost adaptivního tempomatu

Při běžícím motoru vyberte v nabídce Nastavení možnost „Driver Assistance → SCC response“ pro výběr citlivosti rychlosti vozidla při sledování vozidla jedoucího vpředu za účelem zachování nastaveného odstupu.



Hlasitost varování

Při běžícím motoru vyberte v menu Nastavení možnost „Driver assistance → Warning volume“ a změňte hlasitost varování adaptivního tempomatu na „High“ (Vysoká), „Medium“ (Střední) nebo „Low“ (Nízká). Nicméně i když je vybrána možnost „Off“ (Vypnuto), hlasitost varování adaptivního tempomatu se nevypne, ale zvuk bude znít hlasitostí „Low“ (Nízká).

Pokud změňte hlasitost varování, může se změnit hlasitost varování i jiných asistenčních systémů.

i Informace

Při opětovném nastartování motoru se zachová poslední nastavení hlasitosti varování.

Činnost adaptivního tempomatu

Provozní podmínky

Adaptivní tempomat bude v činnosti, pokud jsou splněny následující podmínky.

Základní funkce

- Je zařazena poloha D (jízda).
- Dveře řidiče jsou zavřené.
- Nemá být zatížena EPB (elektronická parkovací brzda).
- Rychlost vašeho vozidla je v rozsahu provozní rychlosti:
 - 10 až 180 km/h: pokud vpředu nejede žádné vozidlo
 - 0 až 180 km/h: pokud vpředu jede vozidlo
- Je zapnutý elektronický stabilizační systém (ESC) nebo ABS.
- Elektronický stabilizační systém (ESC) nebo ABS neřídí vozidlo.
- Otáčky motoru nejsou v červené zóně.
- Asistenční systém pro prevenci srážky vpředu není v činnosti.
- Ovládání brzd dálkovým inteligentním parkovacím asistentem není v činnosti (je-li ve výbavě).

i Informace

Pokud se při zastavení nenachází před vaším vozidlem žádné jiné vozidlo, adaptivní tempomat se zapne při sešlápnutí brzdového pedálu.

Asistent zrychlení při předjíždění

Asistent zrychlení při předjíždění bude v činnosti, když je zapnuté levé směrové světlo (levostranné řízení) nebo je zapnuté pravé směrové světlo (pravostranné řízení), je v činnosti adaptivní tempomat a jsou splněny následující podmínky:

- Rychlost vašeho vozidla je vyšší než 60 km/h.
- Výstražná světla jsou vypnutá.
- Před vaším vozidlem je detekováno vozidlo.
- Pro udržení vzdálenosti od vozidla vpředu není nutné zpomalení.



VÝSTRAHA

- **Když je zapnuté levé směrové světlo (levostranné řízení) nebo je zapnuté pravé směrové světlo (pravostranné řízení), zatímco je před vámi jiné vozidlo, vaše vozidlo může dočasně zrychlit. Vždy dbejte na stav vozovky.**
- **Asistent zrychlení při předjíždění bude v činnosti při splnění podmínek, bez ohledu na stranu jízdy platnou ve vaší zemi. Pokud používáte tuto funkci v zemích s jinou stranou jízdy, vždy dávejte pozor na dopravní situaci.**

Zobrazení a ovládání adaptivního tempomatu

Základní funkce

Stav systému adaptivního tempomatu můžete vidět v asistenčním režimu na sdruženém přístroji. Viz část „Režimy displeje LCD“ v kapitole 4.

V závislosti na stavu funkce se bude adaptivní tempomat zobrazovat, jak je znázorněno na obrázcích níže.



ONX4070033

- Když je v činnosti
 - (1) Zobrazí se, zda je před vámi vozidlo a zvolená úroveň vzdálenosti.
 - (2) Zobrazí se nastavená rychlost.
 - (3) Zobrazí se, zda je před vámi vozidlo a cílová úroveň vzdálenosti od vozidla.



OTM070155

- Při dočasném vypnutí
 - (1) Zobrazí se kontrolka  CRUISE.
 - (2) Předchozí nastavená rychlost je zobrazena tlumeně.

Informace

- Vzdálenost od vozidla vpředu na sdruženém přístroji se zobrazuje podle skutečné vzdálenosti mezi vaším vozidlem a vozidlem vpředu.
- Cílová vzdálenost se může lišit v závislosti na rychlosti vozidla a nastavené vzdálenosti. Pokud je rychlost vozidla nízká, může být změna vzdálenosti cílového vozidla malá, i když se vzdálenost od vozidla změnila.

Pro dočasné zrychlení



ONX4070034

Pokud sešlápnete pedál akcelerace nad určitou rychlost, když je v činnosti adaptivní tempomat, můžete vozidlo dočasně zrychlit, aniž byste měnili nastavenou rychlost. Po dobu sešlápnutí pedálu akcelerace nad určitou rychlost bude na sdruženém přístroji blikat nastavená rychlost, úroveň vzdálenosti a cílová vzdálenost. Pokud však intenzita sešlápnutí nestačí, může se rychlost vozidla snížit.

VÝSTRAHA

Při dočasném zrychlování buďte opatrní, protože rychlost a vzdálenost není řízena automaticky, i kdyby bylo před vámi jiné vozidlo.

Dočasné vypnutí adaptivního tempomatu

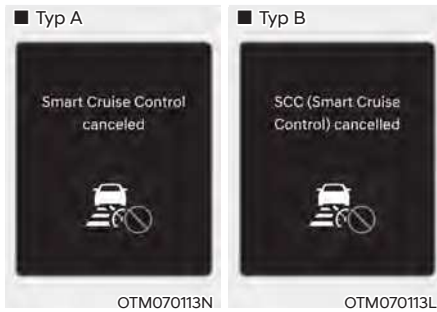

Adaptivní tempomat se automaticky dočasně vypne, když:

- Rychlost vozidla je vyšší než 190 km/h.
- Vozidlo se na určitou dobu zastaví.
- Po určitou dobu je nepřetržitě sešlápnutý pedál akcelerace.
- Nejsou splněny podmínky pro činnost adaptivního tempomatu.

Pokud je adaptivní tempomat dočasně automaticky vypnutý, na sdruženém přístroji se jako varování pro řidiče zobrazí varovné hlášení „Smart Cruise Control cancelled“ nebo „SCC (Smart Cruise Control) cancelled“ (Adaptivní tempomat je vypnutý) a zazní varovný zvuk.

Jestliže se adaptivní tempomat dočasně vypne, když vozidlo stojí a funkce je aktivována, může se zatáhnout elektronická parkovací brzdá (EPB).

VÝSTRAHA

Když je adaptivní tempomat dočasně vypnutý, nebude udržována vzdálenost od vozidla vpředu. Za jízdy vždy věnujte pozornost jízdě situaci a v případě potřeby pro zpomalení sešlápněte brzdový pedál, abyste zachovali bezpečnou vzdálenost.

Nesplnění podmínek adaptivního tempomatu

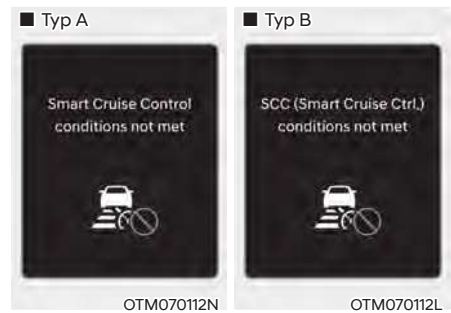

Pokud je stisknuto tlačítko asistenčního systému, spínač „+“, spínač „-“ nebo spínač , když nejsou splněny provozní podmínky adaptivního tempomatu, na sdruženém přístroji se zobrazí varovné hlášení „Smart Cruise Control conditions not met“ (nebo „SCC (Smart Cruise Ctrl.) conditions not met“) (Nejsou splněny podmínky adaptivního tempomatu) a zazní varovný zvuk.

V koloně vozidel



Při jízdě v koloně se vaše vozidlo zastaví, jestliže zastaví vozidlo před vámi. A pokud se vozidlo před vámi rozjede, vaše vozidlo se rozjede také. Poté, co vozidlo zastaví a uběhne určitá doba, na sdruženém přístroji se zobrazí hlášení „Use switch or pedal to accelerate“ (Rozjed'te se pomocí spínače nebo pedálu). Pro rozjetí sešlápněte pedál akcelerace nebo stiskněte spínač „+“, spínač „-“ nebo spínač .

Varování o dopravní situaci před vámi



V následující situaci se na sdruženém přístroji zobrazí varovné hlášení „Watch for surrounding vehicles“ (Pozor na okolní vozidla) a zazní varovný zvuk, které řidiče upozorní na dopravní situaci vpředu.

- Vozidlo vpředu zmizí ze zorného pole, když adaptivní tempomat udržuje vzdálenost od vozidla vpředu při jízdě pod určitou rychlostí.
- Když se na sdruženém přístroji zobrazí hlášení, před vámi se nenachází žádné vozidlo nebo je od vás jiné vozidlo daleko a je stisknut spínač „+“, spínač „-“ nebo spínač .



VÝSTRAHA

Vždy věnujte pozornost vozidlům nebo předmětům, které se mohou náhle objevit před vámi, a v případě potřeby sešlápněte brzdový pedál, abyste zpomalili a zachovali bezpečnou vzdálenost.

Varování před kolizí



Pokud je v činnosti adaptivní tempomat, když je riziko kolize s vozidlem vpředu vysoké, na sdruženém přístroji se zobrazí varovné hlášení „Collision warning“ (Varování před kolizí) a zazní varovný zvuk, který řidiče varuje. Za jízdy vždy věnujte pozornost jízdě a v případě potřeby pro zpomalení sešlápněte brzdový pedál, abyste zachovali bezpečnou vzdálenost.

VÝSTRAHA

V následujících situacích nemusí adaptivní tempomat varovat řidiče před kolizí.

- Vzdálenost vozidla vpředu je malá, nebo rychlost vozidla vpředu je vyšší nebo podobná jako rychlost vašeho vozidla.
- Rychlost vozidla vpředu je velmi nízká nebo vozidlo stojí.
- Ihned po zapnutí adaptivního tempomatu byl sešlápnut pedál akcelerace.

VÝSTRAHA

Při používání adaptivního tempomatu dodržujte následující opatření:

- Adaptivní tempomat nenahrazuje správnou a bezpečnou jízdu. Je odpovědností řidiče, aby vždy sledoval rychlost a odstup od vozidla vpředu.
- Adaptivní tempomat nemusí rozpoznat nečekané, náhlé a složité dopravní situace. Věnujte proto vždy pozornost dopravní situaci a mějte rychlost vozidla pod kontrolou.
- Když adaptivní tempomat nepoužíváte, udržujte jej vypnutý, aby nedošlo k neúmyslnému nastavení rychlosti.
- Když je v činnosti adaptivní tempomat, neotevírejte dveře ani neopouštějte vozidlo, i když vozidlo stojí.
- Vždy si buďte vědomi zvolené rychlosti a vzdálenosti mezi vozidly.
- Udržujte bezpečný odstup odpovídající stavu vozovky a rychlosti vozidla. Je-li vzdálenost mezi vozidly při jízdě vysokou rychlostí příliš malá, může dojít k závažné nehodě.
- Pokud vozidlo vpředu náhle zmizí při udržování vzdálenosti od vozidla vpředu, adaptivní tempomat může náhle zrychlit na nastavenou rychlost. Vždy si buďte vědomi neočekávaných a náhlých situací, k nimž může dojít.
- Rychlost vozidla se může snížit ve stoupání a zvýšit v klesání.
- Vždy si buďte vědomi situací, jako je například náhlé zařazení vozidla před vás.

- Při tažení přívěsu nebo jiného vozidla vám doporučujeme z bezpečnostních důvodů adaptivní tempomat vypnout.
- Když je vaše vozidlo taženo, vypněte adaptivní tempomat.
- Adaptivní tempomat nemusí fungovat běžným způsobem, pokud je rušen silnými elektromagnetickými vlnami.
- Adaptivní tempomat nemusí detekovat překážku vpředu a může dojít ke kolizi. Vždy pečlivě sledujte situaci před vámi, abyste se nedostali do nečekaných situací.
- Pokud vozidla pohybující se před vámi často mění jízdní pruh, může dojít ke zpomalení reakce adaptivního tempomatu nebo může adaptivní tempomat zareagovat na vozidlo, které jede ve vedlejším jízdním pruhu. Vždy jezděte opatrně, abyste se nedostali do nečekaných situací.
- Vždy si buďte vědomi okolí a jezděte bezpečně, i když se nezobrazí varovné hlášení nebo nezazní varovný zvuk.
- Pokud se zobrazuje varovné hlášení jakéhokoli jiného systému nebo se vydává varovný zvuk, nemusí se zobrazit varovné hlášení adaptivního tempomatu a nemusí zaznít jeho varovný zvuk.
- Pokud je prostředí hlučné, nemusíte slyšet varovný zvuk asistenčního systému pro prevenci srážky vpředu.
- Výrobce vozidla není odpovědný za jakékoli narušení silničního provozu nebo nehody způsobené řidičem.
- Rychlost vozidla vždy nastavujte na rychlostní omezení platné ve vaší zemi.

i Informace

- Adaptivní tempomat nemusí fungovat po dobu 15 sekund po nastartování vozidla nebo po inicializaci přední kamery nebo předního radaru.
- Když adaptivní tempomat ovládá brzdy, můžete slyšet zvuky.

Porucha a omezení funkce adaptivního tempomatu

Porucha adaptivního tempomatu

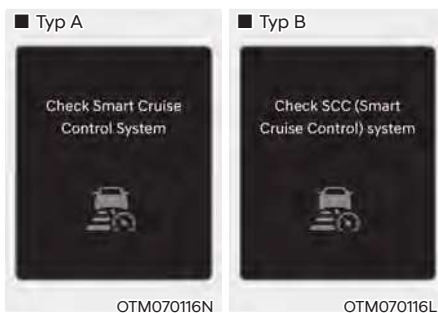

Pokud adaptivní tempomat nefunguje správně, zobrazí se varovné hlášení „Check Smart Cruise Control system“ (nebo „Check SCC (Smart Cruise Control) system“) (Zkontrolujte adaptivní tempomat) a na sdruženém přístroji se rozsvítí kontrolka . Doporučujeme vám nechat vozidlo zkontrolovat u autorizovaného opravce HYUNDAI.

Vypnutí adaptivního tempomatu

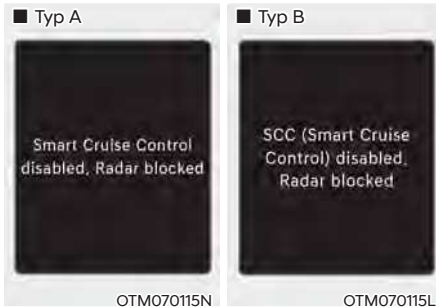

Pokud je kryt předního radaru nebo snímač pokrytý sněhem, kapkami deště nebo cizím materiálem, může to snížit detekční schopnost a dočasně omezit nebo vypnout adaptivní tempomat.

Pokud k tomu dojde, na sdruženém přístroji se na určitou dobu zobrazí varovné hlášení „Smart Cruise Control disabled. Radar blocked“ (nebo „SCC (Smart Cruise Control) disabled. Radar blocked“) (Adaptivní tempomat je vypnutý. Radar je zakrytý).

Po odstranění sněhu, kapek deště nebo cizího materiálu bude adaptivní tempomat fungovat běžným způsobem.



VÝSTRAHA

Přestože se na sdruženém přístroji nezobrazí varovné hlášení, adaptivní tempomat bezpečnosti v mrtvém úhlu nemusí fungovat správně.



POZOR

Adaptivní tempomat nemusí fungovat správně v oblasti (např. v otevřeném terénu), kde po zapnutí motoru nelze detekovat žádné předměty.

Omezení funkce adaptivního tempomatu

Adaptivní tempomat nemusí fungovat běžným způsobem nebo se může uvést činnost neočekávaně za následujících okolností:

- Detekční snímač nebo okolí jsou znečištěné nebo poškozené.
- Kapalina do ostřikovače je stříkána nepřetržitě nebo je zapnutý stěrač.
- Objektiv kamery je zastíněn kvůli tónování, fólii nebo vrstvě na čelním okně, poškození skla nebo cizímu materiálu (nálepka, hmyz atd.) na skle.
- Vlhkost na čelním okně není odstraněna nebo přimrzla.
- Zorné pole přední kamery je omezeno v důsledku oslnění sluncem.
- Pouliční osvětlení nebo světlo protijedoucího vozidla se odráží na mokřém povrchu vozovky, například od louží na silnici.
- Teplota v okolí přední kamery je vysoká nebo nízká.
- Na palubní desce je umístěn předmět.
- Okolní prostředí je velmi silně osvětlené.
- Okolní prostředí je velmi tmavé, například v tunelu apod.
- Okolní osvětlení se náhle změní, například při vjezdu do tunelu nebo jeho opuštění.
- Okolní osvětlení je slabé a světlomety nesvítí nebo nesvítí dost jasně.
- Jízda v hustém dešti nebo sněžení nebo v husté mlze.
- Vozidlo projíždí párou, kouřem nebo stínem.

- Je detekována pouze část vozidla.
- Vozidlo vpředu nemá žádná koncová světla, jeho koncová světla jsou umístěna neobvykle apod.
- Okolní osvětlení je slabé a koncová světla nesvítí nebo nesvítí dost jasně.
- Zadní část vozidla před vámi je malá nebo nevypadá normálně (např. je nakloněná, převrácená apod.).
- Světla výška předního vozidla je nízká nebo vysoká.
- Před vaše vozidlo se náhle zařadí jiné vozidlo.
- Vozidlo je taženo.
- Jízda tunelem nebo železným mostem.
- Jízda v blízkosti kovových konstrukcí jako staveniště, železnice atd.
- V blízkosti se nachází materiál, který se velmi dobře odráží na předním radaru, například zábradlí, blízké vozidlo atd.
- Zadní nárazník v blízkosti předního radaru utrpěl náraz, je poškozený, nebo byl přední radar přemístěn ze své původní polohy.
- Teplota v okolí předního radaru je vysoká nebo nízká.
- Jízda v rozlehlých místech, kde je málo vozidel nebo konstrukcí (např. poušť, louka, předměstí atd.).
- Vozidlo vpředu je vyrobeno z materiálu, který neodráží přední radar.
- Jízda v blízkosti dálniční mimoúrovňové křižovatky nebo mýtné brány.
- Jízda po kluzkém povrchu z důvodu přítomnosti sněhu, kaluže, ledu apod.
- Jízda po klikaté silnici.
- Vozidlo vpředu je detekováno pozdě.
- Vozidlo vpředu je náhle blokováno překážkou.
- Vozidlo vpředu náhle změní jízdní pruh nebo náhle sníží rychlost.
- Vozidlo vpředu má deformovaný tvar.
- Rychlost vozidla vpředu je vysoká nebo nízká.
- Před vámi je vozidlo a vaše vozidlo při nízké rychlosti změní jízdní pruh.
- Vozidlo vpředu je pokryto sněhem.
- Jízda je nestabilní.
- Jste na kruhovém objezdu a vozidlo před vámi není detekováno.
- Stále jedete v kruhu.
- Jedete po parkovišti.
- Jízda po staveništi, nezpevněné cestě, částečně zpevněné cestě, nerovné vozovce, přes zpomalovací prahy apod.
- Jízda ve svahu, po klikaté silnici apod.
- Jízda po silnici se stromy nebo pouličními světly po stranách.
- Nekvalitní vozovka způsobuje přílišné vibrace vozidla během jízdy.
- Výška vašeho vozidla je nízká nebo vysoká kvůli těžkému nákladu, neobvyklému tlaku v pneumatikách apod.
- Jízda po úzké silnici s přerostlými stromy nebo trávou.
- Dochází k rušení elektromagnetickými vlnami, jako je jízda v oblasti se silnými rádiovými vlnami nebo elektrickým rušením.

- Jízda v zatáčkách



V zatáčkách nemusí adaptivní tempomat detekovat vozidlo ve stejném jízdním pruhu a může zrychlit na nastavenou rychlost. Rychlost vozidla se také může rychle snížit, když je vozidlo vpředu detekováno náhle.

V zatáčkách zvolte odpovídající nastavenou rychlost a sešlápněte brzdový pedál nebo pedál akcelerace podle stavu vozovky a dopravní situace před vámi.



Rychlost vozidla se může snížit kvůli vozidlu v sousedním jízdním pruhu.

Sešlápněte pedál akcelerace a zvolte vhodnou nastavenou rychlost. Ověřte, zdali stav vozovky umožňuje bezpečný provoz systému adaptivního tempomatu.

- Jízda ve svahu



Adaptivní tempomat nemusí detekovat vozidlo jedoucí ve vašem jízdním pruhu a může způsobit zrychlení vašeho vozidla na nastavenou rychlost. Rychlost vozidla se také rychle sníží, když je vozidlo vpředu detekováno náhle.

Při jízdě ve svahu zvolte odpovídající nastavenou rychlost a sešlápněte brzdový pedál nebo pedál akcelerace podle stavu vozovky a dopravní situace před vámi.

- Změna jízdního pruhu



[A]: Vaše vozidlo

[B]: Vozidlo přejíždějící do jiného jízdního pruhu

Když do vašeho jízdního pruhu vjede ze sousedního pruhu jiné vozidlo, nebude snímačem rozpoznáno, dokud se nedostane do detekčního rozsahu snímače. Adaptivní tempomat nemusí vozidlo okamžitě detekovat, když vozidlo náhle přejíždí do jiného jízdního pruhu. V takovém případě musíte zachovávat bezpečnou brzdovou vzdálenost a v případě potřeby sešlápnout pro snížení rychlosti a zachování bezpečné brzdové vzdálenosti brzdový pedál.

- Detekování vozidla



V následujících případech snímač nedokáže detekovat některá vozidla ve vašem jízdním pruhu:

- Vozidla vyčnívající do jedné strany
- Pomalu se pohybující vozidla nebo náhle zpomalující vozidla
- Protijedoucí vozidla
- Stojící vozidla
- Vozidla s malou plochou profilu zádě, jako přívěsy
- Úzká vozidla, jako motocykly nebo jízdní kola
- Speciální vozidla
- Zvířata a chodci

Upravte rychlost vašeho vozidla sešlápnutím brzdového pedálu podle stavu vozovky a dopravní situace před vámi.



V následujících případech snímač nedokáže detekovat vozidla před vámi:

- Vozidla s vyšší světelnou výškou nebo vozidla přepravující náklady vyčnívající ze zadní části vozidla
- Vozidla, která mají zvednutou přední část kvůli těžkým nákladům
- Zatáčíte s vozidlem
- Jízda po úzkých cestách nebo silnicích s ostrými zatáčkami

Upravte rychlost vašeho vozidla sešlápnutím brzdového pedálu podle stavu vozovky a dopravní situace před vámi.



- Když vozidlo před vámi zmizí ze zorného pole na křižovatce, vaše vozidlo může zrychlit.

Při jízdě vždy věnujte pozornost stavu vozovky a dopravní situaci.



- Když vozidlo před vámi vyjíždí z jízdního pruhu, adaptivní tempomat nemusí okamžitě detekovat nové vozidlo, které je před vámi nyní. Při jízdě vždy věnujte pozornost stavu vozovky a dopravní situaci.



- Když vozidlo udržuje vzdálenost od vozidla před vámi, vždy dávejte pozor na chodce.

ADAPTIVNÍ TEMPOMAT NA BÁZI NAVIGACE (NSCC) (JE-LI VE VÝBAVĚ)

Adaptivní tempomat na bázi navigace pomáhá jet bezpečnou rychlostí v souladu s jízdními podmínkami při jízdě po dálnici (nebo rychlostní komunikaci) na základě údajů o silnici z navigačního systému, když je zapnutý adaptivní tempomat.

i Informace

- **Adaptivní tempomat na bázi navigace je dostupný pouze na úsecích dálnic s řízeným přístupem.**
 - * Silnice s řízeným přístupem znamená silnice s omezenými vjezdy a výjezdy umožňující plynulý dopravní provoz vysokou rychlostí. Na silnice s řízeným přístupem smějí vjíždět pouze osobní vozidla a motocykly.
- Další dálnice mohou být doplněny s budoucími aktualizacemi navigace.

i Informace

Adaptivní tempomat na bázi navigace funguje na hlavních tazích dálnic (nebo rychlostních komunikací) a nefunguje na dálničních uzlech nebo mimoúrovňových křižovatkách.

Automatické zpomalení v zóně dálniční zatáčky

Pokud je rychlost vozidla vysoká, funkce automatického zpomalení v zóně dálniční zatáčky dočasně zpomalí vaše vozidlo nebo omezí zrychlení, aby vám pomohla bezpečně projet zatáčkou na základě informací o zatáčce z navigace.

Automatická změna nastavené rychlosti na dálnici

Funkce automatické změny nastavené rychlosti na dálnici automaticky mění nastavenou rychlost adaptivního tempomatu na základě informací o rychlostním omezení z navigace.

Nastavení adaptivního tempomatu na bázi navigace

Nastavení funkcí

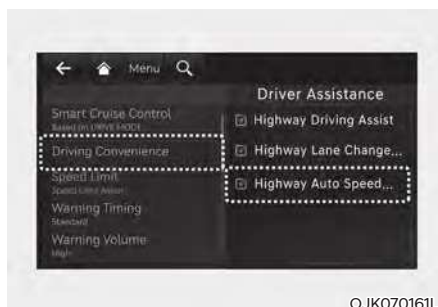

Při běžícím motoru vyberte v menu Nastavení možnost „Driver Assistance → Driving Convenience → Highway Auto Speed Slowdown (nebo Motorway auto speed slowdown)“, čímž zapnete adaptivní tempomat na bázi navigace. Zrušením výběru této možnosti funkci vypnete.

Automatická změna nastavené rychlosti na dálnici

Při běžícím motoru vyberte v menu Nastavení možnost „Driver Assistance → Driving Convenience → Highway Auto Curve Slowdown (nebo Curve slowdown (motorway))“, čímž zapnete automatické zpomalení v zóně dálniční zatáčky. Zrušením výběru této možnosti funkci vypnete.

i Informace

Pokud dojde k potížím s adaptivním tempomatem na bázi navigace, nelze funkci z nabídky Nastavení zapnout.

Činnost adaptivního tempomatu na bázi navigace

Provozní podmínky

Adaptivní tempomat na bázi navigace je připraven k činnosti, pokud jsou splněny všechny následující podmínky:

- Je zapnutý adaptivní tempomat.
- Jedete na hlavním tahu dálnice (nebo rychlostní komunikace).

i Informace

Podrobnosti o způsobu ovládání adaptivního tempomatu naleznete v části „Adaptivní tempomat (SCC)” v kapitole 7.

Zobrazení a ovládání funkce

Když je v činnosti adaptivní tempomat na bázi navigace, na sruženém přístroji se zobrazí takto:

- Systém v pohotovostním režimu



OTM070160

Pokud jsou splněny provozní podmínky, rozsvítí se bílá kontrolka **AUTO**.

- Systém v činnosti



OTM070161

Pokud je v pohotovostním stavu vyžadováno dočasné zpomalení a je v činnosti adaptivní tempomat na bázi navigace, na sruženém přístroji se rozsvítí zelený symbol **AUTO**.

Pokud je aktivní funkce automatické změny nastavené rychlosti na dálnici, na sruženém přístroji se zeleně rozsvítí symbol **AUTO** a nastavená rychlost a zazní varovný zvuk.

! VÝSTRAHA



ONX4E070003

Za následujících okolností se zobrazí varovné hlášení „Drive carefully“ (Jed'te opatrně):

- Adaptivní tempomat na bázi navigace není schopen zpomalit vaše vozidlo na bezpečnou rychlost.

i Informace

Funkce automatického zpomalení v zóně dálniční zatáčky a automatické změny nastavené rychlosti na dálnici používají stejný symbol **AUTO.**

Automatické zpomalení v zóně dálniční zatáčky

- V závislosti na blížící se dálniční zatáčce vozidlo zpomalí a po projetí zatáčkou vozidlo zrychlí na nastavenou rychlost adaptivního tempomatu.
- Doba zpomalení vozidla se může lišit v závislosti na rychlosti vozidla a zakřivení dálniční zatáčky. Čím vyšší je rychlost jízdy, tím dříve začne vozidlo zpomalovat.

Automatická změna nastavené rychlosti na dálnici

- Funkce automatické změny nastavené rychlosti na dálnici bude v činnosti, když nastavená rychlost adaptivního tempomatu dosáhne hranice rychlostního omezení na dálnici (nebo rychlostní komunikaci).
- Pokud je aktivní funkce automatické změny nastavené rychlosti na dálnici, při změně rychlostního omezení na dálnici (nebo rychlostní komunikaci) se nastavená rychlost adaptivního tempomatu automaticky změní na změněné rychlostní omezení.
- Pokud je nastavená rychlost adaptivního tempomatu odlišná od rychlostního omezení, funkce automatické změny nastavené rychlosti na dálnici bude v pohotovostním stavu.
- Pokud funkce automatické změny nastavené rychlosti na dálnici přešla do pohotovostního stavu tím, že vozidlo jede po jiné silnici, než je hlavní tah dálnice (nebo rychlostní komunikace), funkce automatické změny nastavené rychlosti na dálnici se znovu aktivuje, když znovu pojedete po hlavním tahu, aniž byste zadávali nastavenou rychlost.

- Pokud funkce automatické změny nastavené rychlosti na dálnici přešla do pohotovostního stavu tím, že jste sešlápli brzdový pedál nebo jste stiskli spínač **II** na volantu, funkci znovu aktivujete stisknutím spínače **II**.
- Funkce automatické změny nastavené rychlosti na dálnici nefunguje na dálničních uzlech nebo mimoúrovňových křižovatkách.

i Informace

- **Funkce automatické změny nastavené rychlosti na dálnici funguje pouze na základě údajů o rychlostních omezeních dálnice, nefunguje na základě přítomnosti rychlostních kamer.**
- **Když je aktivní funkce automatické změny nastavené rychlosti na dálnici, vozidlo automaticky zrychlí nebo zpomalí při změně rychlostního omezení na dálnici (nebo rychlostní komunikaci).**
- **Maximální nastavená rychlost pro funkci automatické změny nastavené rychlosti na dálnici je 140 km/h.**
- **Pokud není rychlostní omezení nové silnice v navigaci aktualizováno, funkce automatické změny nastavené rychlosti na dálnici nemusí fungovat správně.**
- **Pokud je jednotka rychlosti nastavena na jinou jednotku, než je jednotka rychlosti používaná ve vaší zemi, funkce automatické změny nastavené rychlosti na dálnici nemusí fungovat správně.**

Omezení funkce adaptivního tempomatu na bázi navigace

Adaptivní tempomat na bázi navigace nemusí fungovat běžným způsobem za následujících okolností:

- Navigace nefunguje správně.
 - V navigaci nejsou aktualizovaná rychlostní omezení a údaje o silnici.
 - Mapové informace se nepřenášejí kvůli abnormální činnosti multimediálního systému.
 - Mapové informace se liší od skutečného stavu silnice z důvodu chyby dat GPS v reálném čase nebo mapových informací.
 - Navigace během jízdy hledá trasu.
 - Signál GPS je blokován v místech, jako je tunel.
 - Silnice se dělí na dvě nebo více silnic a znovu se spojuje.
 - Řidič vyjede z trasy nastavené v navigaci.
 - Trasa do cíle se změní nebo zruší resetováním navigace.
- Vozidlo vjede na čerpací stanici nebo odpočívadlo.
 - Je v činnosti systém Android Auto nebo Car Play.
 - Navigace nedokáže detekovat aktuální polohu vozidla (např.: na vyvýšených silnicích, včetně nadjezdů přiléhající k jiným silnicím, nebo pokud je vedle souběžná jiná silnice).
 - Navigace během jízdy aktualizuje svá data.
 - Navigace je během jízdy restartována.
 - Rychlostní omezení některých úseků se mění podle dopravní situace.
 - Jízda po silnici ve výstavbě.
 - Jízda po silnici, která je řízena.
 - Je nepříznivé počasí, například husté sněžení, silný déšť atd.
 - Jízda po silnici, která ostře zatáčí.

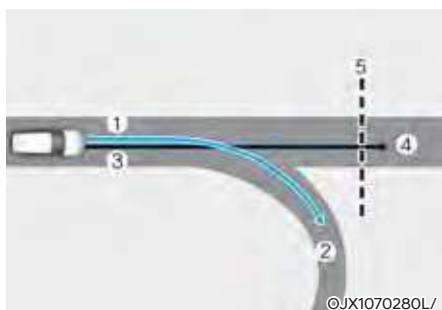

[1]: Nastavená trasa, [2]: Odbočka, [3]: Trasa jízdy, [4]: Hlavní tah, [5]: Úsek zatáčky

- Pokud se bude trasa jízdy (hlavní tah) lišit od nastavené trasy navigace (odbočka), funkce automatického zpomalení v zóně dálniční zatáčky nemusí fungovat, dokud nebude jako trasa jízdy rozpoznán hlavní tah.
- Když bude udržováním jízdy po hlavním tahu namísto po trase nastavené navigací rozpoznán jako trasa jízdy vozidla hlavní tah, uvede se v činnost funkce automatického zpomalení v zóně dálniční zatáčky. V závislosti na vzdálenosti k zatáčce a aktuální rychlosti vozidla nemusí být zpomalení vozidla dostatečné nebo může vozidlo prudce zpomalit.

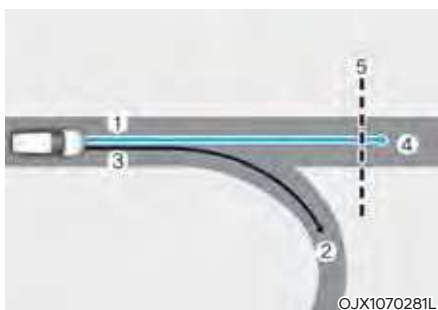

[1]: Nastavená trasa, [2]: Odbočka, [3]: Trasa jízdy, [4]: Hlavní tah, [5]: Úsek zatáčky

- Pokud se bude trasa jízdy (odbočka) lišit od nastavené trasy navigace (hlavní tah), funkce automatického zpomalení v zóně dálniční zatáčky bude v činnosti na základě údajů o zatáčce na hlavním tahu.
- Když systém usoudí, že sjíždíte z trasy vjezdem na dálniční uzel nebo křižovatku, funkce automatického zpomalení v zóně dálniční zatáčky nebude v činnosti.

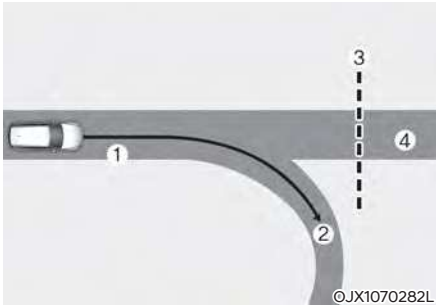

[1]: Trasa jízdy, [2]: Odbočka,
[3]: Úsek zatáčky, [4]: Hlavní tah

- Pokud v navigaci není nastaven žádný cíl, bude funkce automatického zpomalení v zóně dálniční zatáčky v činnosti na základě údajů o zatáčce na hlavním tahu.
- I když sjedete z hlavního tahu, funkce automatického zpomalení v zóně dálniční zatáčky může být dočasně v činnosti z důvodu navigačních informací o úseku dálniční zatáčky.

VÝSTRAHA

- Adaptivní tempomat na bázi navigace není náhradou za bezpečnou jízdu, ale pomocná funkce. Vždy neustále sledujte dopravní situaci. Je odpovědností řidiče vyhnout se porušení dopravních předpisů.
- Údaj o rychlostním omezení v navigaci se může lišit od skutečného rychlostního omezení na silnici. Je odpovědností řidiče kontrolovat rychlostní omezení platné na silnici nebo jízdním pruhu, kde jede.
- Když opustíte hlavní tah dálnice (nebo rychlostní komunikace), adaptivní tempomat na bázi navigace se automaticky vypne. Při jízdě vždy věnujte pozornost stavu vozovky a dopravní situaci.
- Adaptivní tempomat na bázi navigace nemusí být v činnosti z důvodu přítomnosti vozidel vpředu a jízdních podmínek vozidla. Při jízdě vždy věnujte pozornost stavu vozovky a dopravní situaci.
- Při tažení přívěsu nebo jiného vozidla vám doporučujeme z bezpečnostních důvodů adaptivní tempomat na bázi navigace vypnout.

- Poté, co projedete mýtnou bránou na dálnici (nebo rychlostní komunikaci), adaptivní tempomat na bázi navigace bude v činnosti na základě prvního jízdního pruhu. Pokud vjedete do některého jiného jízdního pruhu, funkce nemusí fungovat správně.
- Vozidlo zrychlí, pokud řidič sešlápne pedál akcelerace, zatímco je v činnosti adaptivní tempomat na bázi navigace a funkce nebude vozidlo zpomalovat. Pokud však sešlápnete pedál akcelerace nedostatečně, může vozidlo zpomalit.
- Pokud řidič zrychlí a uvolní pedál akcelerace, když je v činnosti adaptivní tempomat na bázi navigace, vozidlo nemusí dostatečně zpomalit nebo může prudce zpomalit na bezpečnou rychlost.
- Pokud je zatáčka příliš velká nebo příliš malá, nemusí adaptivní tempomat na bázi navigace fungovat.

Informace

- Mezi naváděcím pokynem z navigace a zahájením a ukončením zásahu adaptivního tempomatu na bázi navigace může vzniknout určitá časová prodleva.
- Informace o rychlosti na sdruženém přístroji a v navigaci se mohou lišit.
- I když jedete nižší rychlostí, než je nastavená rychlost adaptivního tempomatu, zrychlení může být omezeno z důvodu blížícího se úseku zatáčky.
- Pokud je v činnosti adaptivní tempomat na bázi navigace, zatímco sjíždíte z hlavního tahu na dálniční uzel, křižovatku, odpočívadlo apod., funkce může být po určitou dobu v činnosti.
- Zpomalení zásahem adaptivního tempomatu na bázi navigace se může zdát nedostatečné s ohledem na stav silnice, jako jsou nerovnosti na vozovce, úzké jízdní pruhy apod.

SYSTÉM PRO ŘÍZENÍ V JÍZDNÍM PRUHU (LFA) (JE-LI VE VÝBAVĚ)

Systém pro řízení v jízdním pruhu detekuje značení jízdních pruhů na vozovce a/nebo vozidla na silnici a pomáhá řidiči s řízením, aby se vozidlo udrželo ve středu jízdního pruhu.

Detekční snímač



[1]: Přední kamera

Přední kamera se využívá jako detekční snímač k detekci značení jízdních pruhů a vozidel vpředu.

Umístění detekčního snímače je znázorněno na obrázku výše.



POZOR

Podrobnosti o opatřeních pro přední kameru naleznete v části „Asistenční systém pro prevenci srážky vpředu (FCA)“ v kapitole 7.

Nastavení systému pro řízení v jízdním pruhu

Nastavení funkcí



Zapnutí a vypnutí systému pro řízení v jízdním pruhu

Při běžícím motoru zapnete systém pro řízení v jízdním pruhu krátkým stisknutím tlačítka asistenta pro jízdu v pružích na volantu. Na sduženém přístroji se rozsvítí šedá nebo zelená kontrolka .

Opětovným stisknutím tlačítka funkci vypnete.



Hlasitost varování

Při běžícím motoru vyberte v menu Nastavení možnost „Driver assistance → Warning volume“ a změňte hlasitost varování o nepřítomnosti rukou na volantu na „High“ (Vysoká), „Medium“ (Střední), „Low“ (Nízká) nebo „Off“ (Vypnuto).

Nicméně i když je vybrána možnost „Off“ (Vypnuto), hlasitost varování o nepřítomnosti rukou na volantu se nevypne, ale zvuk bude znít hlasitostí „Low“ (Nízká).

Pokud změníte hlasitost varování, může se změnit hlasitost varování i jiných asistenčních systémů.

Činnost systému pro řízení v jízdním pruhu

Varování a ovládání



Systém pro řízení v jízdním pruhu

Pokud je detekováno vozidlo před vámi a/nebo obě čáry jízdního pruhu a rychlost vašeho vozidla je nižší než 180 km/h, na sdruženém přístroji se rozsvítí zelená kontrolka  a funkce pomůže řízením volantu udržet vozidlo ve středu jízdního pruhu.



POZOR

Když systém nepomáhá s řízením, zelená kontrolka  zabliká a změní barvu na bílou.

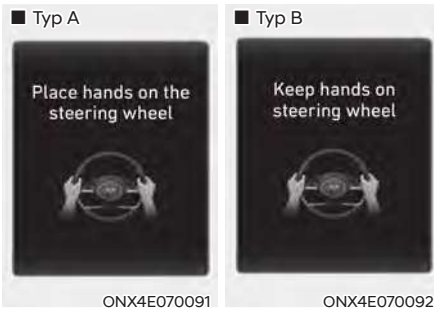

Varování o nepřítomnosti rukou na volantu

Pokud řidič na několik sekund sundá ruce z volantu, zobrazí se varovné hlášení „Place hands on the steering wheel“ (Dejte ruce na volant.) (nebo „Keep hands on the steering wheel“ (Mějte ruce na volantu)) a postupně bude vydáván varovný zvuk.

První fáze: Varovné hlášení

Druhá fáze: Varovné hlášení (červený symbol volantu) a varovný zvuk

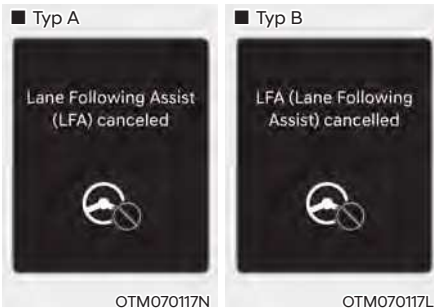

Pokud řidič i po varování o nepřítomnosti rukou na volantu nebude mít v ruce na volantu, zobrazí se varovné hlášení „Lane Following Assist (LFA) canceled“ (nebo „LFA (Lane Following Assist) cancelled“ (Systém pro řízení v jízdním pruhu je vypnutý) a systém pro řízení v jízdním pruhu se automaticky vypne.

VÝSTRAHA

- Systém nemusí pomáhat s řízením, pokud volant držíte velmi pevně nebo je natočen o více než určitý úhel.
- Systém pro řízení v jízdním pruhu nefunguje vždy. Je odpovědností řidiče, aby vždy bezpečně řídil vozidlo a udržoval vozidlo v příslušném jízdním pruhu.
- Hlášení varování o nepřítomnosti rukou na volantu se může v závislosti na jízdních podmínkách zobrazit opožděně. Vždy mějte za jízdy ruce na volantu.
- Pokud je volant držen velmi lehce, může se hlášení varování o nepřítomnosti rukou na volantu zobrazit, protože funkce nemusí rozpoznat, že má řidič ruce na volantu.
- Pokud na volant připevníte nějaké předměty, varování o nepřítomnosti rukou na volantu nemusí fungovat správně.

i Informace

- Nastavení můžete změnit na sdruženém přístroji (Uživatelská nastavení) nebo v multimediálním systému (Nastavení vozidla), podle toho, co je k dispozici u vašeho vozidla. Podrobnosti naleznete v části „Uživatelská nastavení“ v kapitole 4 nebo v části „Nastavení vozidla“ v dodané příručce k multimediálnímu systému.
- Když jsou detekována obě značení jízdního pruhu, barva čar jízdního pruhu na sdruženém přístroji se změní z šedé na bílou.



- Pokud není detekováno značení jízdního pruhu, řízení volantu systémem pro řízení v jízdním pruhu může být omezeno v závislosti na přítomnosti vozidla vpředu a jízdních podmínkách vozidla.
- I když systém pro řízení v jízdním pruhu pomáhá s řízením, řidič stále může volant ovládat.
- Ovládání volantu může v případě, že systém pro řízení v jízdním pruhu napomáhá řízení, vyžadovat vyšší nebo nižší sílu než v situaci, kdy systém v činnosti není.

Porucha a omezení funkce systému pro řízení v jízdním pruhu

Porucha systému pro řízení v jízdním pruhu

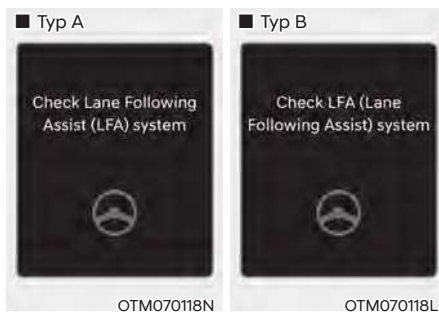

Pokud systém pro řízení v jízdním pruhu nefunguje správně, na sdruženém přístroji se zobrazí varovné hlášení „Check Lane Following Assist (LFA) system“ (nebo „Check LFA (Lane Following Assist) system“) (Zkontrolujte systém pro řízení v jízdním pruhu). Pokud tato situace nastane, doporučujeme vám nechat vozidlo zkontrolovat u autorizovaného opravce HYUNDAI.

Omezení funkce systému pro řízení v jízdním pruhu

Podrobnosti o omezeních systému naleznete v části „Systém pro udržení v jízdním pruhu (LKA)“ v kapitole 7.



VÝSTRAHA

Podrobnosti o opatřeních při používání systému pro řízení v jízdním pruhu naleznete v části „Systém pro udržení v jízdním pruhu (LKA)“ v kapitole 7.

ASISTENT PRO JÍZDU NA DÁLNICI (HDA) (JE-LI VE VÝBAVĚ)

Základní funkce

Asistent pro jízdu na dálnici pomáhá detekovat vozidla a jízdní pruhy před vámi a udržovat vzdálenost od vozidla jedoucího vpředu, udržovat nastavenou rychlost a udržovat vozidlo ve středu jízdního pruhu při jízdě po dálnici (nebo rychlostní komunikaci).



i Informace

- Asistent pro jízdu na dálnici je dostupný pouze na úsecích některých dálnic s řízeným přístupem.
 - * Silnice s řízeným přístupem znamená silnice s omezenými vjezdy a výjezdy umožňující plynulý dopravní provoz vysokou rychlostí. Na silnice s řízeným přístupem smějí vjíždět pouze osobní vozidla a motocykly.
- Další dálnice mohou být doplněny s budoucími aktualizacemi navigace.

Detekční snímač



[1]: Přední kamera

[2]: Přední radar

Umístění detekčních snímačů je znázorněno na obrázku výše.

! POZOR

Podrobnosti o opatřeních pro detekční snímače naleznete v části „Asistenční systém pro prevenci srážky vpředu (FCA)“ v kapitole 7.

Nastavení asistenta pro jízdu na dálnici

Nastavení funkcí



OJK070160L

Základní funkce

Při běžícím motoru v nabídce Nastavení vyberte nebo zrušte výběr možnosti „Driver Assistance → Driving Convenience“ a nastavte, zda se mají nebo nemají používat následující funkce.

- Pokud je zvolena možnost „Highway Driving Assist“ (nebo „HDA (Motorway Driving Assist)“), asistent pomáhá udržovat vzdálenost od vpředu jedoucího vozidla, udržuje nastavenou rychlost a pomáhá vycentrovat vozidlo v jízdním pruhu.

i Informace

- Pokud se vyskytne problém s funkcemi, nelze nastavení změnit. Doporučujeme vám nechat funkci zkontrolovat u autorizovaného opravce HYUNDAI.
- Při opětovném nastartování motoru se zachová poslední nastavení funkcí.

! VÝSTRAHA

Pro vaši bezpečnost měňte Nastavení až po zaparkování vozidla na bezpečném místě.



OJK070003L

Hlasitost varování

Při běžícím motoru vyberte v menu Nastavení možnost „Driver assistance → Warning volume“ a změňte hlasitost varování o nepřítomnosti rukou na volantu na „High“ (Vysoká), „Medium“ (Střední) nebo „Low“ (Nízká).

Nicméně i když je vybrána možnost „Off“ (Vypnuto), hlasitost varování o nepřítomnosti rukou na volantu se nevypne, ale zvuk bude znít hlasitostí „Low“ (Nízká).

Pokud změňte hlasitost varování, může se změnit hlasitost varování i jiných asistenčních systémů.

Činnost asistenta pro jízdu na dálnici

Základní funkce

Zobrazení a ovládání asistenta pro jízdu na dálnici

Stav činnosti asistenta pro jízdu na dálnici můžete vidět v asistenčním režimu na sdruženém přístroji. Viz část „Režimy displeje LCD“ v kapitole 4.

V závislosti na stavu funkce se bude asistent pro jízdu na dálnici zobrazovat, jak je znázorněno na obrázcích níže.

■ Systém v činnosti



OTM070164



ONX4070036

■ Systém v pohotovostním režimu



OTM070165

- (1) Kontrolka asistenta pro jízdu na dálnici zobrazuje, zda je před vámi vozidlo a zvolenou úroveň vzdálenosti.

* Kontrolka asistenta pro jízdu na dálnici

- Zelená **[HDA]**: Systém v činnosti
- Bílá **[HDA]**: Systém v pohotovostním režimu

- (2) Zobrazí se nastavená rychlost.
- (3) Zobrazí se kontrolka systému pro řízení v jízdním pruhu.
- (4) Zobrazí se, zda je před vámi vozidlo a zvolená úroveň vzdálenosti od vozidla.
- (5) Zobrazí se, zda je jízdní pruh detekován nebo ne.

* **Podrobnosti a omezení funkce systému pro řízení v jízdním pruhu jsou popsány v části „Systém pro řízení v jízdním pruhu (LFA)“.**

* **Podrobnosti a omezení funkce adaptivního tempomatu jsou popsány v části „Adaptivní tempomat (SCC)“.**

Činnost asistenta pro jízdu na dálnici

Asistent pro jízdu na dálnici se uvede v činnost při njetí nebo jízdě na hlavním tahu dálnice (rychlostní komunikace), a když budou splněny všechny následující podmínky:

- Systém pro řízení v jízdním pruhu je v činnosti.
- Je zapnutý adaptivní tempomat.

i Informace

- Pokud se během jízdy po dálnici (nebo rychlostní komunikaci) uvede v činnost adaptivní tempomat, bude v činnosti také asistent pro jízdu na dálnici.
- Asistent pro jízdu na dálnici se při njetí nebo jízdě na hlavním tahu dálnice (rychlostní komunikace) nezapne, pokud je vypnutý systém pro řízení v jízdním pruhu, i kdyby byl v činnosti adaptivní tempomat.

- Rozjetí po zastavení



Když je v činnosti asistent pro jízdu na dálnici, vaše vozidlo zastaví, jestliže zastaví vozidlo před vámi. A pokud se vozidlo před vámi do 30 sekund od zastavení rozjede, vaše vozidlo se rozjede také. Poté, co vozidlo zastaví a uběhne 30 sekund, na sdruženém přístroji se zobrazí hlášení „Use switch or pedal to accelerate“ (Rozjedte se pomocí spínače nebo pedálu). Pro rozjetí sešlápněte pedál akcelerace nebo stiskněte spínač „+“, spínač „-“ nebo spínač .

- Varování o nepřítomnosti rukou na volantu



Pokud řidič na několik sekund sundá ruce z volantu, zobrazí se varovné hlášení „Place hands on the steering wheel“ (Dejte ruce na volant.) (nebo „Keep hands on the steering wheel“ (Mějte ruce na volantu)) a postupně bude vydáván varovný zvuk.

První fáze: Varovné hlášení
 Druhá fáze: Varovné hlášení (červený symbol volantu) a varovný zvuk

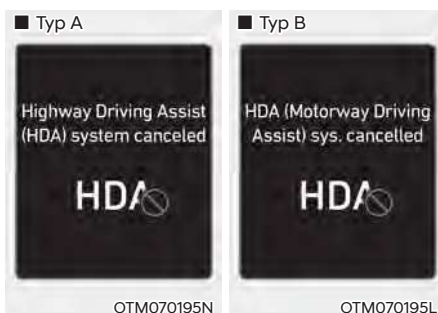

Pokud řidič i po varování o nepřítomnosti rukou na volantu nebude mít v ruce na volantu, zobrazí se varovné hlášení „Highway Driving Assist (HDA) canceled“ (nebo „HDA (Highway Driving Assist) cancelled“) (Asistent pro jízdu na dálnici (HDA) je vypnutý) a asistent pro jízdu na dálnici a asistent pro změnu jízdního pruhu se automaticky vypnou.

Pohotovostní stav asistenta pro jízdu na dálnici

Když je adaptivní tempomat dočasně vypnutý, zatímco je v činnosti asistent pro jízdu na dálnici, asistent pro jízdu na dálnici přejde do pohotovostního stavu. V takovém případě bude systém pro řízení v jízdním pruhu fungovat běžným způsobem.

Porucha a omezení funkce asistenta pro jízdu na dálnici

Porucha asistenta pro jízdu na dálnici



Pokud asistent pro jízdu na dálnici nebo funkce změny jízdního pruhu na dálnici nefungují správně, zobrazí se varovné hlášení „Check Highway Driving Assist (HDA) system“ (nebo „Check HDA (Motorway Driving Assist) system“) (Zkontrolujte asistenta pro jízdu na dálnici (HDA)) a na sdruženém přístroji se rozsvítí varovná kontrolka . Doporučujeme vám nechat vozidlo zkontrolovat u autorizovaného opravce HYUNDAI.

VÝSTRAHA

- Za ovládání vozidla k zajištění bezpečné jízdy odpovídá řidič.
- Vždy mějte za jízdy ruce na volantu.
- Asistent pro jízdu na dálnici je doplňkovou funkcí, která pomáhá řidiči při řízení vozidla. Nejedná se o systém zcela autonomního řízení. Vždy zkontrolujte jízdní podmínky a v případě potřeby podnikněte vhodné kroky k bezpečné jízdě.
- Vždy neustále sledujte dopravní situaci. Je odpovědností řidiče vyhnout se porušení dopravních předpisů. Výrobce vozidla není odpovědný za jakékoli narušení silničního provozu nebo nehody způsobené řidičem.
- Asistent pro jízdu na dálnici nemusí být schopen rozpoznat všechny dopravní situace. Z důvodu omezení funkce nemusí asistent pro jízdu na dálnici detekovat možné kolize. Vždy si buďte vědomi omezení funkce. Nemusí být detekovány překážky, jako jsou vozidla, motocykly, jízdní kola, chodci, zábradlí, mýtné brány, nespécifikované předměty, konstrukce atd., do nichž může vozidlo narazit.
- Asistent pro jízdu na dálnici se automaticky vypne v následujících situacích:
 - Jízda po silnicích, kde asistent pro jízdu na dálnici není v činnosti, jako je odpočívadlo, dálniční uzel, křižovatka apod.
 - Navigace nefunguje správně, například při aktualizaci nebo restartu navigace.

- Asistent pro jízdu na dálnici se může nečekaně uvést činnost nebo vypnout v závislosti na jízdni situaci (informace z navigace) a okolí.
- Systém pro řízení v jízdni pruhu může být dočasně deaktivován, pokud přední kamera nedokáže správně detekovat jízdni pruhy, nebo je zobrazeno varování o nepřítomnosti rukou na volantu.
- Pokud je prostředí hlučné, nemusíte slyšet varovný zvuk asistenta pro jízdu na dálnici.
- Pokud vozidlo projíždí zatáčkou vysokou rychlostí převyšující určitou hodnotu, může jet blíže jedné straně jízdniho pruhu nebo z něj může vyjet.
- Při tažení přívěsu nebo jiného vozidla vám doporučujeme z bezpečnostních důvodů asistenta pro jízdu na dálnici vypnout.
- Hlášení varování o nepřítomnosti rukou na volantu se může v závislosti na jízdni podmínkách a způsobu držení volantu zobrazit předčasně nebo opožděně. Vždy mějte za jízdy ruce na volantu.
- V zájmu své bezpečnosti si před používáním asistenta pro jízdu na dálnici prostudujte návod k obsluze.
- Asistent pro jízdu na dálnici nebude v činnosti ihned při nastartování motoru nebo při inicializaci detekčních snímačů nebo navigace.

Omezení funkce asistenta pro jízdu na dálnici

Asistent pro jízdu na dálnici nemusí fungovat běžným způsobem nebo nemusí fungovat vůbec za následujících okolností:

- Mapové informace se liší od skutečného stavu silnice, protože navigace není aktualizována
- Mapové informace se liší od skutečného stavu silnice z důvodu chyby dat GPS v reálném čase nebo mapových informací.
- Multimediální systém je přetížen současným prováděním funkcí, jako je hledání trasy, přehrávání videa, rozpoznávání hlasu atd.
- Signál GPS je blokován v místech, jako je tunel.
- Řidič vyjede z trasy nebo se trasa do cíle změní nebo zruší resetováním navigace.
- Vozidlo vjede na čerpací stanici nebo odpočívadlo.
- Je v činnosti systém Android Auto nebo Car Play.
- Navigace nedokáže detekovat aktuální polohu vozidla (např.: na vyvýšených silnicích, včetně nadjezdů přiléhající k jiným silnicím, nebo pokud je vedle souběžná jiná silnice).

Informace

Podrobnosti o omezeních pro přední kameru, přední radar, přední rohový radar a zadní rohový radar naleznete v části „Asistenční systém pro prevenci srážky vpředu (FCA)“ v kapitole 7.

ZPĚTNÁ KAMERA (RVM) (JE-LI VE VÝBAVĚ)



©NX4E070037



©NX4070038

Zpětná kamera zobrazuje prostor za vozidlem a pomáhá vám při parkování nebo couvání.

Detekční snímač



©NX4E070039

[1]: Zpětná kamera

Umístění detekčního snímače je znázorněno na obrázku výše.

Nastavení zpětné kamery

Nastavení kamery

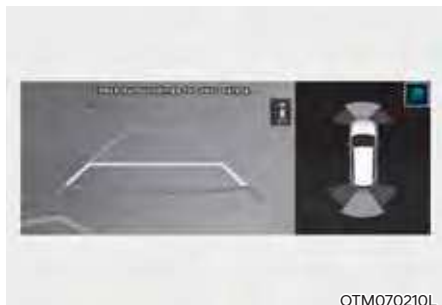

Pro zpětnou kameru můžete měnit položky „Display Contents“ (Obsah obrazovky) nebo „Display Settings“ (Nastavení obrazovky) stisknutím ikony nastavení (⚙️) na obrazovce, když je v činnosti zpětná kamera, nebo zvolením možnosti „Driver assistance → Parking safety → Camera settings“ z menu Nastavení, když běží motor.

- Pod položkou „Display Contents“ (Obsah obrazovky) změnit nastavení položky „Rear View“ (Pohled dozadu) a pod položkou „Display Settings“ (Nastavení obrazovky) můžete měnit „Brightness“ (Jas) a „Contrast“ (Kontrast) obrazovky.

Činnost zpětné kamery

Ovládací tlačítko



Tlačítko parkování/zobrazení

Zpětnou kameru zapnete stisknutím tlačítka parkování/zobrazení (1).

Opětovným stisknutím tlačítka funkci vypnete.

Pohled zezadu

Provozní podmínky

- Zařadte polohu R (zpátečka) a na obrazovce se zobrazí obraz.
- Když je zařazena poloha P (parkování), stiskněte tlačítko parkování/zobrazení (1) a na obrazovce se zobrazí obraz.

Podmínky vypnutí

- Pohled dozadu nelze vypnout, pokud je zařazena poloha R (zpátečka).
- Opětovným stisknutím tlačítka parkování/zobrazení (1), zatímco je zařazena poloha P (parkování) a zobrazuje se pohled dozadu, se pohled dozadu vypne.
- Přeražením z polohy R (zpátečka) do polohy P (parkování) se pohled dozadu vypne.

Funkce udržení pohledu dozadu

Na obrazovce se bude udržovat pohled dozadu, což vám pomůže při parkování.

Provozní podmínky

Přeřadte z polohy R (zpátečka) do polohy N (neutrál) nebo D (jízda) a na obrazovce se zobrazí pohled dozadu.

Podmínky vypnutí

- Pokud je rychlost vozidla vyšší než 10 km/h, pohled dozadu se vypne.
- Přeřadte do polohy P (parkování) a pohled dozadu se vypne.
- Pokud stisknete tlačítko parkování/zobrazení (1), obrazovka se vypne.

Pohled dozadu za jízdy



Řidič má možnost během jízdy zkontrolovat na obrazovce pohled dozadu, což přispěje ke zvýšení bezpečnosti jízdy.

Provozní podmínky

Když je zařazena poloha D (jízda) nebo N (neutrál), stiskněte tlačítko parkování/zobrazení (1) a na obrazovce se zobrazí pohled dozadu při jízdě.

Podmínky vypnutí

- Znovu stiskněte tlačítko parkování/zobrazení (1) a pohled dozadu při jízdě se vypne.
- Stiskněte některé z tlačítek multimediálního systému (2) a pohled dozadu se vypne.
- Přeřadte do polohy P (parkování) a pohled dozadu při jízdě se vypne.

Když je v činnosti

- Pokud je zařazena poloha R (zpátečka), zatímco je na obrazovce zobrazen pohled dozadu při jízdě, obrazovka přepne na pohled dozadu s parkovacím naváděním.
- Když se na obrazovce zobrazuje pohled dozadu při jízdě, v pravém horním rohu se bude zobrazovat symbol (P) označující, že se zobrazuje pohled dozadu.

Pohled shora dozadu



Když stisknete symbol  na obrazovce multimediálního systému, na obrazovce se zobrazí pohled shora ukazující vzdálenost od vozidla za vašim vozidlem při parkování.

Porucha a omezení funkce zpětné kamery

Porucha zpětné kamery

Pokud systém zpětné kamery nefunguje správně nebo obrazovka bliká nebo se obraz z kamery nezobrazuje běžným způsobem, doporučujeme vám nechat vozidlo zkontrolovat autorizovaným opravcem HYUNDAI.

Omezení funkce zpětné kamery

Pokud vozidlo delší dobu v zimě stojí nebo pokud je vozidlo zaparkováno na vnitřním parkovišti, mohou výfukové plyny dočasně rozmazat obraz.



VÝSTRAHA

- Zpětná kamera nepokrývá celý prostor za vozidlem. Řidič by měl před zaparkováním nebo couváním vždy zkontrolovat prostor za vozidlem pomocí vnitřního a vnějších zpětných zrcátek.
- Skutečná vzdálenost od objektu se může lišit od obrazu zobrazeného na obrazovce. Nezapomeňte přímým pohledem zkontrolovat bezpečnost okolí vozidla.
- Objektiv zpětné kamery vždy udržujte čistý. Je-li objektiv pokrytý cizím materiálem, může to nepříznivě ovlivnit funkčnost kamery a zpětná kamera nemusí fungovat běžným způsobem. Nepoužívejte však chemická rozpouštědla, jako jsou silné čisticí prostředky obsahující vysoce zásaditá nebo těkavá organická rozpouštědla (benzín, aceton atd.). Mohlo by dojít k poškození objektivu kamery.

SYSTÉM MONITOROVÁNÍ OKOLÍ VOZU (SVM) (JE-LI VE VÝBAVĚ)



©NX4070043



©NX4E070129

Systém monitorování okolí vozu pomáhá s parkováním pomocí kamer nainstalovaných na vozidle a zobrazuje obrazy okolí vozidla prostřednictvím obrazovky multimediálního systému.

- Funkce zobrazení parkovacího asistenta pomáhá řidiči vidět okolí vozidla během parkování v různých režimech zobrazení.
- Funkce pohled dozadu za jízdy pomáhá řidiči během jízdy kontrolovat na obrazovce pohled dozadu.

Detekční snímač



©NX4E070045



©NX4E070046

- [1]: SVM – přední kamera,
[2], [3]: SVM – boční kamera
(pod vnějším zpětným zrcátkem)
[4]: SVM – zpětná kamera

Umístění detekčních snímačů je znázorněno na obrázku výše.

Nastavení systému monitorování okolí vozu

Nastavení kamery



OTM070213L

- Pro systém monitorování okolí vozu můžete měnit položky „Display Contents“ (Obsah obrazovky) nebo „Display Settings“ (Nastavení obrazovky) stisknutím ikony nastavení (⚙️) na obrazovce, když je v činnosti systém monitorování okolí vozu, nebo zvolením možnosti „Driver assistance → Parking safety → Camera settings“ z menu Nastavení, když běží motor.
- Pod položkou „Display Contents“ (Obsah obrazovky) změnit nastavení položky „Top View Parking Guidance“ (Parkovací navádění s pohledem shora), „Rear View Parking Guidance“ (Parkovací navádění s pohledem dozadu) a „Parking Distance Warning“ (Varování vzdálenosti při parkování).

Parkovací navádění s pohledem shora



©NX4EPH071002L



©NX4E070131

- Při zvolení možnosti „Top View Parking Guidance“ (Parkovací navádění s pohledem shora) se na pravé straně obrazovky systému monitorování okolí vozu zobrazí parkovací navádění.
- Při použití zobrazení Parkovací navádění s pohledem shora můžete vidět pohled shora dopředu nebo pohled shora dozadu.
- „Parkovací navádění s pohledem shora“ lze spojit s parkovacím naváděním s pohledem dopředu nebo s parkovacím naváděním s pohledem dozadu.

Parkovací navádění s pohledem dozadu



OTM070216L

- Při zvolení možnosti „Rear View Parking Guidance“ (Parkovací navádění s pohledem dozadu) se v pohledu dozadu zobrazí parkovací navádění.
- Vodorovná naváděcí linie parkovacího navádění s pohledem dozadu ukazuje vzdálenost 0,5 m, 1 m a 2,3 m od vozidla.

Varování vzdálenosti při parkování



OTM070217L

- Při zvolení možnosti „Parking Distance Warning“ (Varování vzdálenosti při parkování) se na pravé straně obrazovky systému monitorování okolí vozu zobrazí varování vzdálenosti při parkování.
- Obrázek se zobrazí, jen když systém varování vzdálenosti při parkování varuje řidiče.

Automatické zapnutí systému monitorování okolí vozu

Chcete-li používat tuto funkci, při běžícím motoru v nabídce Nastavení vyberte možnost „Driver Assistance → Parking Safety → Surround View Monitor Auto On“.

Činnost systému monitorování okolí vozu

Ovládací tlačítko



©NX4070040



©NX4E070132

- Systém monitorování okolí vozu zapnete stisknutím tlačítka parkování/ zobrazení (1).

Opětovným stisknutím tlačítka funkci vypnete.

- Další režimy zobrazení lze vybrat dotykem ikon zobrazení (2) na obrazovce systému monitorování okolí vozu.
- Pokud stisknete některé z tlačítek multimediálního systému (3), aniž by byla zařazena poloha R (zpátečka), systém monitorování okolí vozu se vypne.

Pohled dopředu

Když je zařazena poloha N (neutrál) nebo D (jízda), na obrazovce se jako pomoc při parkování zobrazí pohled dopředu. Pohled dopředu zahrnuje pohled shora / pohled dopředu / boční pohled.

Provozní podmínky

- Když přeřadíte z polohy R (zpátečka) do polohy N (neutrál) nebo D (jízda), na obrazovce se zvolí naposledy nastavený režim funkce pohledu dopředu.
- Funkce pohledu dopředu bude v činnosti, pokud jsou splněny následující podmínky:
 - Když je zobrazena obrazovka multimediálního systému, krátce stisknete tlačítko parkování/zobrazení (1), když je zařazena poloha D (jízda) nebo N (neutrál) a rychlost vozidla je nižší než 10 km/h.
- Funkce automatického zapnutí systému monitorování okolí vozu bude v činnosti, jsou-li splněny následující podmínky:
 - Je-li v nabídce Nastavení vybrána možnost „Driver Assistance → Parking Safety → Surround View Monitor Auto On“, zobrazí se obrazovka parkovacího asistentu s pohledem dopředu, když varování vzdálenosti při parkování varuje řidiče při jízdě v režimu D (jízda).

Podmínky vypnutí

- Znovu stisknete tlačítko parkování/ zobrazení (1) a obraz se vypne.
- Pokud je rychlost vozidla vyšší než 10 km/h se zařazenou polohou D (jízda), systém monitorování okolí vozu se vypne a obrazovka se přepne zpět na předchozí obrazovku multimediálního systému. I když pojedete rychlostí nižší než 10 km/h, systém monitorování okolí vozu se nezapne.
- Stisknete některé tlačítko multimediálního systému (3) a obrazovka se přepne na obrazovku multimediálního systému.
- Zařadíte polohu P (parkování) a obraz se vypne.

Pohled zezadu

Když je zařazena poloha R (zpátečka) nebo P (parkování), na obrazovce se jako pomoc při parkování zobrazí pohled dozadu. Pohled dozadu zahrnuje pohled shora / pohled dozadu / boční pohled.

Provozní podmínky

- Zařadte polohu R (zpátečka) a na obrazovce se zobrazí obraz.
- Když je zařazena poloha P (parkování), stiskněte tlačítko parkování/zobrazení (1) a na obrazovce se zobrazí obraz.

Podmínky vypnutí

- Obraz nelze vypnout, pokud je zařazena poloha R (zpátečka).
- Přeřadte z polohy R (zpátečka) do polohy P (parkování) a obraz se vypne.
- Když je zařazena poloha P (parkování), stiskněte znovu tlačítko parkování/zobrazení (1) a na obrazovce je obraz.

Pohled dozadu za jízdy

Řidič má možnost během jízdy zkontrolovat na obrazovce pohled dozadu, což přispěje ke zvýšení bezpečnosti jízdy.

Provozní podmínky

- Běží motor.
- Pokud je rychlost vozidla vyšší než 10 km/h, stiskněte tlačítko parkování/zobrazení (1) a na obrazovce se zobrazí pohled dozadu za jízdy.
- Když se dotknete ikony  na obrazovce systému monitorování okolí vozu a rychlost vozidla je nižší než 10 km/h, na obrazovce se zobrazí pohled dozadu za jízdy.

Podmínky vypnutí

- Stiskněte znovu tlačítko parkování/zobrazení (1) a obrazovka se přepne zpět na předchozí obrazovku multimediálního systému.
- Když je rychlost vozidla nižší než 10 km/h, vyberte na obrazovce systému monitorování okolí vozu jiné režimy zobrazení a pohled dozadu za jízdy se vypne.
- Stiskněte některé tlačítko multimediálního systému (3) a obrazovka se přepne na obrazovku multimediálního systému.
- Přeřadte do polohy P (parkování) a funkce pohled dozadu za jízdy se vypne.

Porucha a omezení funkce systému monitorování okolí vozu

Porucha systému monitorování okolí vozu

Pokud systém monitorování okolí vozu nefunguje správně nebo obrazovka bliká nebo se obraz z kamery nezobrazuje běžným způsobem, doporučujeme vám nechat tuto funkci zkontrolovat autorizovaným opravcem HYUNDAI.

Omezení funkce systému monitorování okolí vozu

- Pokud vozidlo delší dobu v zimě stojí nebo pokud je vozidlo zaparkováno na vnitřním parkovišti, mohou výfukové plyny dočasně rozmazat obraz.
- Za následujících okolností se obrazovka se může zobrazovat neobvykle a v levé horní části obrazovky se zobrazí ikona:
 - Jsou otevřené dveře zavazadlového prostoru
 - Jsou otevřeny dveře u řidiče nebo spolujezdce vpředu
 - Je sklopené vnější zpětné zrcátko

VÝSTRAHA

- **VŽDY** se před rozjetím rozhlédněte kolem vozidla a ověřte, že v cestě nejsou žádné předměty ani překážky. Skutečná poloha vozidla se může lišit od toho, co vidíte na obrazovce.
- Skutečná vzdálenost od objektu se může lišit od obrazu zobrazeného na obrazovce. Nezapomeňte přímým pohledem zkontrolovat bezpečnost okolí vozidla.
- Když se na obrazovce při jízdě zobrazuje pohled dozadu, v pravém horním rohu obrazovky multimediálního systému se bude zobrazovat symbol  informující řidiče, že se zobrazuje pohled dozadu. Nesplette si jej s širokým obrazem pohledu dopředu.
- Systém monitorování okolí vozu je určen pro použití na rovném povrchu. Proto, pokud se používá na silnicích s různými výškami, jako jsou obrubníky a zpomalovací prahy, obraz na obrazovce nemusí vypadat správně.
- Vždy udržujte objektiv kamery čistý. Je-li objektiv pokrytý cizím materiálem, může to nepříznivě ovlivnit funkčnost kamery a systém monitorování okolí vozu nemusí fungovat běžným způsobem. Nepoužívejte však chemická rozpouštědla, jako jsou silné čisticí prostředky obsahující vysoce alkalická nebo těkavá organická rozpouštědla (benzín, aceton atd.). Mohlo by dojít k poškození objektivu kamery.

Informace

Když je zapnutá funkce Pohled dozadu za jízdy, zůstává v činnosti bez ohledu na rychlost vozidla. Pokud během zapnutí funkce Pohled dozadu za jízdy začnete couvat, změní se na pohled dozadu.

ASISTENT PREVENCE KOLIZE S VOZIDLY V PŘÍČNÉM SMĚRU PŘI COUVÁNÍ (RCCA) (JE-LI VE VÝBAVĚ)

Asistent prevence kolize s vozidly v příčném směru při couvání detekuje vozidla blížící se z levé a pravé strany, zatímco vaše vozidlo couvá, a varuje řidiče před hrozcí kolizí varovným hlášením a varovným zvukem. Pro zabránění kolize rovněž systém pomáhá s brzděním.



[A]: Provozní rozsah systému varování před vozidly v příčném směru při couvání

[B]: Provozní rozsah asistenta prevence kolize s vozidly v příčném směru při couvání

POZOR

Rychlost varování se může lišit v závislosti na rychlosti blížícího se vozidla.

Informace

V následujícím textu budou systém varování před vozidly v příčném směru při couvání a asistent prevence kolize s vozidly v příčném směru při couvání označovány jako systém bezpečnosti v příčném směru při couvání.

Detekční snímač



[1]: Zadní rohový radar

Umístění detekčních snímačů je znázorněno na obrázku výše.

Informace

Podrobnosti o opatřeních pro zadní rohový radar naleznete v části „Asistent prevence kolize v mrtvém úhlu (BCA)“ v kapitole 7.

Nastavení systému bezpečnosti v příčném směru při couvání

Nastavení funkcí



Systém bezpečnosti v příčném směru při couvání

Při běžícím motoru vyberte v menu Nastavení možnost „Driver assistance → Parking safety → Rear cross-traffic safety“, čímž zapnete systém bezpečnosti v příčném směru při couvání. Zrušením výběru této možnosti systém vypnete.

VÝSTRAHA

Po opětovném nastartování motoru se systém bezpečnosti v příčném směru při couvání vždy zapne. Pokud je však po opětovném nastartování motoru vybrána možnost „Off“ (Vypnuto), měl by řidič vždy brát ohled na okolí a jet bezpečně.

Informace

Nastavení pro systém bezpečnosti v příčném směru při couvání zahrnují systém varování před vozidly v příčném směru při couvání a asistenta prevence kolize s vozidly v příčném směru při couvání.



Rychlost varování

Při běžícím motoru vyberte v menu Nastavení možnost „Driver assistance → Warning timing“ a změňte rychlost varování systému bezpečnosti v příčném směru při couvání.

Při dodání vozidla je rychlost varování nastavena na „Normal“ (Normální výstraha). Pokud změňte rychlost varování, může se změnit rychlost varování i jiných asistenčních systémů.



ONX4EPH071003L

Hlasitost varování

Při běžícím motoru vyberte v menu Nastavení možnost „Driver assistance Warning volume“ a změňte hlasitost varování systému bezpečnosti v příčném směru při couvání na „High“ (Vysoká), „Medium“ (Střední), „Low“ (Nízká) nebo „Off“ (Vypnuto).

Je-li však hlasitost varování vypnutá, funkce vibrací volantu (je-li ve výbavě) se zapne, pokud byla vypnutá.

Pokud změníte hlasitost varování, může se změnit hlasitost varování i jiných asistenčních systémů.



POZOR

- **Nastavení rychlosti a hlasitosti varování se vztahuje na všechny funkce asistenta prevence kolize s vozidly v příčném směru při couvání.**
- **I když je pro rychlost varování vybráno „Normal“, pokud se vozidla z levé a pravé strany přibližují vysokou rychlostí, může vám rychlost varování připadat opožděná.**
- **Rychlost varování „Late“ (Pozdější výstraha) zvolte, když je malá hustota provozu nebo jedete pomalu.**



Informace

Pokud je motor opětovně nastartován, zůstane zachováno poslední nastavení rychlosti a hlasitosti varování.

Činnost systému bezpečnosti v příčném směru při couvání

Varování a ovládání

Systém bezpečnosti v příčném směru při couvání varuje řidiče a ovládá vozidlo v závislosti na úrovni rizika kolize: „Varování před kolizí“, „Nouzové brzdění“ a „Zastavení vozidla a ukončení ovládání brzd“.



OHY059034



ONX4070055



©NX4E070133

Varování před kolizí

- Jako varování řidiče před blížícím se vozidlem ze zadní levé / pravé strany vašeho vozidla bude ve vnějším zpětném zrcátku blikat varovná kontrolka a na sdruženém přístroji se zobrazí varovné hlášení. Současně zazní varovný zvuk a zavibruje volant (je-li ve výbavě). Pokud je v činnosti zpětná kamera, zobrazí se varování také na obrazovce multimediálního systému.

- Systém bezpečnosti v příčném směru při couvání bude v činnosti, pokud jsou splněny následující podmínky:
 - Je zařazena poloha R (zpátečka).
 - Rychlost vozidla je nižší než 8 km/h.
 - Blížící se vozidlo je přibližně 25 m od levé nebo pravé strany vašeho vozidla.
 - Rychlost vozidla přibližujícího se zleva nebo zprava je vyšší než 5 km/h.

i Informace

Pokud jsou provozní podmínky splněny, systém vydá varování, kdykoli se z levé nebo pravé strany blíží vozidlo, i když je rychlost vašeho vozidla 0 km/h.



Nouzové brzdění

- Jako varování řidiče před blížícím se vozidlem ze zadní levé / pravé strany vašeho vozidla bude ve vnějším zpětném zrcátku blikat varovná kontrolka a na sdruženém přístroji se zobrazí varovné hlášení. Současně zazní varovný zvuk a zavibruje volant (je-li ve výbavě). Pokud je v činnosti zpětná kamera, zobrazí se varování také na obrazovce multimediálního systému.

- Systém bezpečnosti v příčném směru při couvání bude v činnosti, pokud jsou splněny následující podmínky:
 - Je zařazena poloha R (zpátečka).
 - Rychlost vozidla je nižší než 8 km/h.
 - Blížící se vozidlo je přibližně 1,5 m od levé nebo pravé strany vašeho vozidla.
 - Rychlost vozidla přibližujícího se zleva nebo zprava je vyšší než 5 km/h.
- Systém bude pomáhat nouzovým brzděním, aby zabránil kolizi s vozidly blížícími se zleva a zprava.



VÝSTRAHA

Ovládání brzd skončí, když:

- Blížící se vozidlo je mimo detekční rozsah.
- Blížící se vozidlo projede za vaše vozidlo.
- Blížící se vozidlo nejede směrem k vašemu vozidlu.
- Blížící se vozidlo zpomalí.
- Řidič dostatečnou silou sešlápne brzdový pedál.



ONX4E070058

Zastavení vozidla a ukončení ovládání brzd

- Když vozidlo zastaví v důsledku nouzového brzdění, na sdruženém přístroji se zobrazí varovné hlášení „Drive carefully“ (Jed'te opatrně).
- S ohledem na svou bezpečnost by měl řidič okamžitě sešlápnout brzdový pedál a zkontrolovat okolí.
- Ovládání brzdy skončí po zastavení vozidla nouzovým brzděním za dobu přibližně 2 sekund.
- Při nouzovém brzdění se ovládání brzd systémem bezpečnosti v příčném směru při couvání automaticky ukončí, když řidič důrazně sešlápne brzdový pedál.



VÝSTRAHA

Při používání systému bezpečnosti v příčném směru při couvání dodržujte následující opatření:

- Pro vaši bezpečnost měňte Nastavení až po zaparkování vozidla na bezpečném místě.
- Pokud se zobrazuje varovné hlášení jakéhokoli jiného systému nebo se vydává varovný zvuk, nemusí se zobrazit varovné hlášení systému bezpečnosti v příčném směru při couvání a nemusí zaznít jeho varovný zvuk.
- Pokud je prostředí hlučné, nemusíte slyšet varovný zvuk systému bezpečnosti v příčném směru při couvání.
- Systém bezpečnosti v příčném směru při couvání se nemusí uvést v činnost, pokud řidič sešlápne brzdový pedál za účelem zabránění kolizi.
- I když nastane problém se systémem bezpečnosti v příčném směru při couvání, běžný provoz brzd vozidla nebude narušen.
- Když je v činnosti systém bezpečnosti v příčném směru při couvání, ovládání brzd systémem automaticky ukončí, když řidič důrazně sešlápne pedál akcelerace.
- Systém bezpečnosti v příčném směru při couvání není v činnosti ve všech situacích ani nemůže zabránit všem kolizím.
- V závislosti na stavu vozovky a jízdních podmínkách může systém bezpečnosti v příčném směru při couvání varovat řidiče pozdě nebo jej nemusí varovat vůbec.

- Řidič musí nést odpovědnost za ovládání vozidla. Nespoléhejte se pouze na systém bezpečnosti v příčném směru při couvání. Místo toho udržujte bezpečnou brzdovou vzdálenost a v případě potřeby sešlápnete brzdový pedál, abyste snížili rychlost jízdy nebo zastavili vozidlo.
- Nikdy záměrně nezkoušejte činnost systému bezpečnosti v příčném směru při couvání s osobami, zvířaty, předměty atd. Může dojít k vážnému zranění nebo usmrcení.



POZOR

Řízení brzd systémem nemusí fungovat správně v závislosti na stavu systému ESC (elektronický stabilizační systém).

Pouze varování se zobrazí, když:

- Svítí varovná kontrolka systému ESC (elektronický stabilizační systém).
- Systém ESC (elektronický stabilizační systém) působí v jiné funkci.



Informace

Jestliže vám systém pomáhá s brzděním, řidič musí okamžitě sešlápnout brzdový pedál a zkontrolovat okolí vozidla.

- Ovládání brzd skončí, když řidič dostatečnou silou sešlápne brzdový pedál.
- Po přeřazení do polohy R (zpátečka) bude ovládání brzdění aktivováno jednou pro přiblížení vozidla zleva a zprava.

Porucha a omezení funkce systému bezpečnosti v příčném směru při couvání

Porucha systému bezpečnosti v příčném směru při couvání



Pokud systém bezpečnosti v příčném směru při couvání nefunguje správně, na sdruženém přístroji se zobrazí varovné hlášení „Check rear cross-traffic safety system(s)“ (Zkontrolujte systémy bezpečnosti v příčném směru při couvání) a systém se automaticky vypne nebo bude jeho činnost omezena. Doporučujeme vám nechat vozidlo zkontrolovat u autorizovaného opravce HYUNDAI.

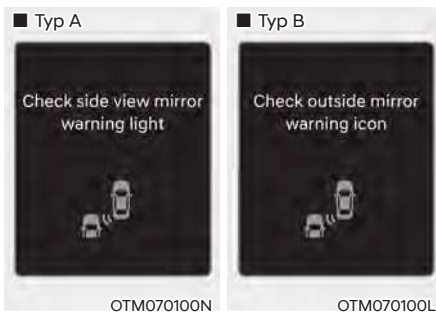

Pokud varovná kontrolka ve vnějším zpětném zrcátku nefunguje správně, na sdruženém přístroji se zobrazí varovné hlášení „Check side view mirror warning light“ (Zkontrolujte varovnou kontrolku vnějšího zpětného zrcátka) (nebo „Check outside mirror warning icon“ (Zkontrolujte varovnou ikonu vnějšího zpětného zrcátka)). Doporučujeme vám nechat vozidlo zkontrolovat u autorizovaného opravce HYUNDAI.

Vypnutí systému bezpečnosti v příčném směru při couvání



Pokud je zadní nárazník v místě zadního bočního radaru nebo snímače pokrytý cizím materiálem, jako je sníh nebo kapky deště, nebo jste namontovali přívěs nebo nosič, může to snížit detekční schopnost a dočasně omezit nebo vypnout systém bezpečnosti v příčném směru při couvání.

Pokud k tomu dojde, na sdruženém přístroji se zobrazí varovné hlášení „Rear Cross-Traffic Safety system disabled. Radar blocked“ (nebo „Rear cross-traffic safety functions disabled. Radar blocked“) (Funkce bezpečnosti v příčném směru při couvání je vypnutá. Radar je zakrytý).

Po odstranění takového cizího materiálu nebo přívěsu apod. bude systém bezpečnosti v příčném směru při couvání fungovat běžným způsobem.

Pokud systém bezpečnosti v příčném směru při couvání ani po odstranění těchto překážek nepracuje běžným způsobem, doporučujeme vám nechat vozidlo zkontrolovat u autorizovaného opravce HYUNDAI.

VÝSTRAHA

- Přestože se na sdruženém přístroji nezobrazí varovné hlášení, systém bezpečnosti v příčném směru při couvání nemusí fungovat správně.
- Systém bezpečnosti v příčném směru při couvání nemusí fungovat správně v oblasti (např. v otevřeném terénu), kde nejsou po zapnutí motoru detekovány žádné předměty.

POZOR

Chcete-li nainstalovat přívěs, nosič apod., vypněte systém bezpečnosti v příčném směru při couvání, nebo demontujte přívěs, nosič apod., abyste mohli používat systém bezpečnosti v příčném směru při couvání.

Omezení funkce systému bezpečnosti v příčném směru při couvání

Systém bezpečnosti v příčném směru při couvání nemusí fungovat běžným způsobem nebo může fungovat neočekávaně za následujících okolností:

- Vyjždění z místa s přerostlými stromy nebo trávou.
- Vyjždění z místa s mokrou vozovkou.
- Rychlost blížícího se vozidla je příliš rychlá nebo pomalá.

Ovládání brzdění nemusí fungovat, řidič musí být pozorný v následujících případech:

- Vozidlo silně vibruje při přejezdu hrbolaté silnice, nerovné silnice nebo betonových bloků.
- Jízda po kluzkém povrchu z důvodu přítomnosti sněhu, kaluže, ledu apod.
- V pneumatice je nízký tlak vzduchu nebo je poškozená.
- Je sešlápnutý brzdový pedál.
- Je v činnosti dálkový inteligentní parkovací asistent (je-li ve výbavě).

Informace

Podrobnosti o omezeních pro zadní rohový radar naleznete v části „Asistent prevence kolize v mrtvém úhlu (BCA)“ v kapitole 7.

VÝSTRAHA

- Jízda v blízkosti jiného vozidla nebo konstrukce



[A]: Konstrukce

Při jízdě v blízkosti jiného vozidla nebo konstrukce může být omezen systém bezpečnosti v příčném směru při couvání a nemusí detekovat vozidlo přibližující se zleva nebo zprava. Pokud k tomu dojde, systém nemusí řidiče varovat a nemusí ovládat brzdy, když je to potřeba. Při couvání vždy zkontrolujte své okolí.

- Když se vozidlo nachází v komplikovaném parkovacím prostředí

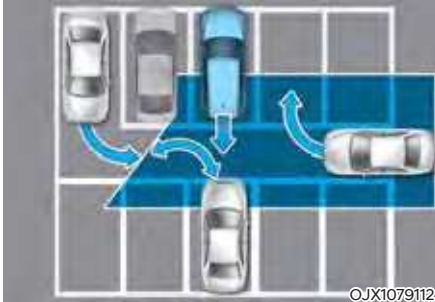

©JX1079112

Systém bezpečnosti v příčném směru při couvání může detekovat vozidla, která parkují nebo vyjíždějí poblíž vašeho vozidla (např.: vozidlo odjíždějící vedle vašeho vozidla, vozidlo parkující nebo vyjíždějící v prostoru za vaším vozidlem, vozidlo, které se blíží k vašemu vozidlu a zatáčí apod.). Pokud k tomu dojde, systém může varovat řidiče a ovládat brzdu bezdůvodně.

Při couvání vždy zkontrolujte své okolí.

- Při šikmém parkování vozidla



©JX1079113

[A]: Vozidlo

Při šikmém couvání může být omezen systém bezpečnosti v příčném směru při couvání a nemusí detekovat vozidlo přibližující se zleva nebo zprava. Pokud k tomu dojde, systém nemusí řidiče varovat a nemusí ovládat brzdy, když je to potřeba.

Při couvání vždy zkontrolujte své okolí.

- Když vozidlo jede na svahu nebo se k němu blíží

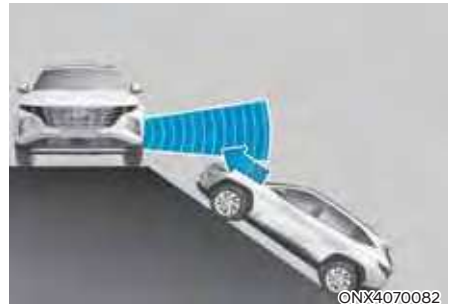

©NX4070082

Při jízdě na svahu nebo v blízkosti svahu nahoru nebo dolů může být omezen systém bezpečnosti v příčném směru při couvání a nemusí detekovat vozidlo přibližující se zleva nebo zprava. Pokud k tomu dojde, systém nemusí řidiče varovat a nemusí ovládat brzdy, když je to potřeba.

Při couvání vždy zkontrolujte své okolí.

- Zajištění na parkovací místo v blízkosti zdi

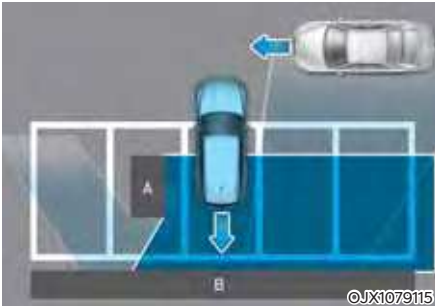

[A]: Konstrukce, [B]: Zed'

Systém bezpečnosti v příčném směru při couvání může detekovat vozidla projíždějící před vámi při parkování couváním na parkovací místo se zdí nebo konstrukcí vzadu nebo po straně. Pokud k tomu dojde, systém může varovat řidiče a ovládat brzdu bezdůvodně.

Při couvání vždy zkontrolujte své okolí.

- Při parkování vozidla zacouváním

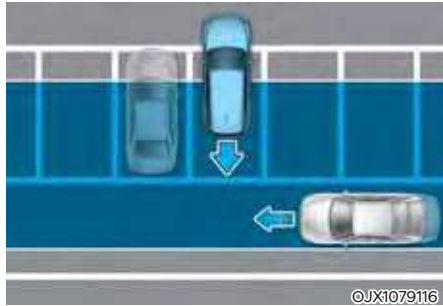

Systém bezpečnosti v příčném směru při couvání může detekovat vozidla projíždějící za vámi, když parkujete couváním na parkovací místo. Pokud k tomu dojde, systém může varovat řidiče a ovládat brzdu bezdůvodně.

Při couvání vždy zkontrolujte své okolí.

VÝSTRAHA

- Při tažení přívěsu nebo jiného vozidla vám doporučujeme z bezpečnostních důvodů systém bezpečnosti v příčném směru při couvání vypnout.
- Systém bezpečnosti v příčném směru při couvání nemusí fungovat běžným způsobem, pokud je rušen silnými elektromagnetickými vlnami.
- Systém bezpečnosti v příčném směru při couvání nemusí fungovat po dobu 3 sekund po nastartování vozidla nebo po inicializaci zadních rohových radarů.

VAROVÁNÍ VZDÁLENOSTI PŘI PARKOVÁNÍ (COUVÁNÍ) (PDW) (JE-LI VE VÝBAVĚ)

Varování vzdálenosti při parkování (couvání) upozorní řidiče, pokud je v určité vzdálenosti detekována překážka, když vozidlo couvá nízkou rychlostí.

Detekční snímač



[2]: Zadní ultrazvukové snímače.

Umístění detekčních snímačů je znázorněno na obrázku výše.

Nastavení varování vzdálenosti při parkování (couvání) Hlasitost varování



V menu Nastavení na sdruženém přístroji nebo v multimediálním systému vyberte možnost „Driver assistance → Warning volume“ a změňte hlasitost varování vzdálenosti při parkování (couvání) na „High“ (Vysoká), „Medium“ (Střední) nebo „Low“ (Nízká).

Nicméně i když je vybrána možnost „Off“ (Vypnuto), hlasitost varování vzdálenosti při parkování (couvání) se nevypne, ale zvuk bude znít hlasitostí „Low“ (Nízká). Pokud změňte hlasitost varování, může se změnit hlasitost varování i jiných asistenčních systémů.

Činnost varování vzdálenosti při parkování (couvání) Ovládací tlačítko



Tlačítko vypnutí varování vzdálenosti při parkování (couvání) (je-li ve výbavě)

- Stisknutím tlačítka vypnutí varování vzdálenosti při parkování (couvání) (P^{OFF}) vypnete varování vzdálenosti při parkování (couvání). Opětovným stisknutím tlačítka funkci zapnete.
- Pokud je varování vzdálenosti při parkování (couvání) vypnuté (kontrolka tlačítka svítí), pokud přeřadíte do polohy R (zpátečka), varování vzdálenosti při parkování (couvání) se automaticky zapne.

Varování vzdálenosti při parkování (couvání)

- Varování vzdálenosti při parkování (couvání) bude v činnosti, když je zařazena poloha R (zpátečka).
- Varování vzdálenosti při parkování (couvání) detekuje osobu, zvíře nebo předmět za vozidlem, když je rychlost vozidla při couvání nižší než 10 km/h.

Vzdálenost od objektu	Varovná kontrolka	Varovný zvuk
	Couvání	
60 až 120 cm		Bzučák zní přerušovaně.
30 až 60 cm		Bzučák zní častěji.
do 30 cm		Bzučák zní trvale.

- Odpovídající kontrolka se rozsvítí vždy, když některý ultrazvukový snímač detekuje osobu, zvíře nebo předmět ve svém detekčním rozsahu. Zazní také varovný zvuk.
- Pokud jsou současně detekovány více než dva objekty, bude vydán varovný zvuk pro nejbližší z nich.
- Tvar kontrolky na obrázku se může lišit od tvaru skutečného vozidla.

Porucha a omezení funkce varování vzdálenosti při parkování (couvání)

Porucha varování vzdálenosti při parkování (couvání)

Po nastartování motoru se při přeřazení do polohy R (zpátečka) ozve pípnutí, což znamená, že varování vzdálenosti při parkování (couvání) funguje běžným způsobem.

Pokud se však vyskytne jeden nebo více z následujících stavů, nejprve zkontrolujte, zda ultrazvukový snímač není poškozený nebo zakrytý cizím materiálem. Pokud funkce stále nefunguje správně, doporučujeme vám nechat vozidlo zkontrolovat u autorizovaného opravce HYUNDAI.

- Nezní varovný zvuk.
- Bzučák vydává přerušované zvuky.
- Na sdruženém přístroji se zobrazí varovné hlášení „Parking sensor error or blockage“ (Chyba nebo zakrytí parkovacího snímače).



ONX4E070101



VÝSTRAHA

- **Varování vzdálenosti při parkování (couvání) je doplňkovou funkcí. Provoz varování vzdálenosti při parkování (couvání) může být ovlivněn několika faktory (včetně podmínek prostředí). Je odpovědností řidiče, aby před parkováním a během něj vždy kontroloval pohled dozadu.**
- **Záruka na vaše nové vozidlo se nevztahuje na nehody nebo poškození vozidla z důvodu závady varovného systému pro vzdálenosti při parkování (couvání).**
- **Při jízdě v blízkosti předmětů, chodců a zejména dětí buďte opatrní. Některé objekty nemusí ultrazvukové snímače detekovat z důvodu vzdálenosti, velikosti nebo materiálu, které všechny mohou omezovat účinnost snímače.**

Omezení funkce varování vzdálenosti při parkování (couvání)

- Varování vzdálenosti při parkování (couvání) nemusí fungovat běžným způsobem, jestliže:
 - Následkem vlhkosti se na snímači tvoří námraza.
 - Snímač je pokrytý cizím materiálem, jako je sníh nebo voda (po odstranění sněhu, kapek deště nebo cizího materiálu bude varování vzdálenosti při parkování (couvání) fungovat běžným způsobem).
 - Počasí je extrémně horké nebo chladné.
 - Snímač nebo sestava snímače byly demontovány.
 - Na povrch snímače byl vyvinut silný tlak nebo utrpěl náraz tvrdým předmětem.
 - Povrch snímače je poškrábaný ostrým předmětem.
 - Na snímače a jejich okolí byl přímo nasměrován proud vysokotlaké vody.
- Varování vzdálenosti při parkování (couvání) může přestat fungovat, dojde k následujícím situacím:
 - Je přitomen silný déšť nebo stříkající voda.
 - Po povrchu snímače teče voda.
 - Systém je ovlivněn snímači jiného vozidla.
 - Snímač je pokrytý sněhem.
 - Jízda po nerovném povrchu, šterkových cestách nebo v křovinatém porostu.
 - Před snímačem jsou objekty, které generují ultrazvukové vlny.
 - Instalace registrační značky na jiném než původním místě.
 - Byla změněna výška nárazníku vozidla nebo instalace ultrazvukového snímače.
 - Upevnění zařízení nebo příslušenství v okolí ultrazvukových snímačů.
- Následující objekty nemusejí být detekovány:
 - Ostré nebo tenké objekty, jako např. lana, řetězy nebo malé tyče.
 - Objekty, které mají tendenci absorbovat frekvenci snímače, jako např. tkaniny, houbovité materiály nebo sněh.
 - Objekty menší než 100 cm a užší než 14 cm v průměru.
 - Chodci, zvířata nebo předměty, které jsou velmi blízko ultrazvukových senzorů
- Pokud se mezi senzory nachází překážka, kontrolky systému varování vzdálenosti při parkování (couvání) mohou být zobrazeny jinde než na skutečně detekovaném místě.
- Kontrolka varování vzdálenosti při parkování (couvání) se nemusí zobrazovat postupně v závislosti na rychlosti vozidla nebo tvaru překážky.
- Pokud systém varování vzdálenosti při parkování (couvání) vyžaduje opravu, doporučujeme vám nechat vozidlo zkontrolovat u autorizovaného opravce HYUNDAI.

VAROVÁNÍ VZDÁLENOSTI PŘI PARKOVÁNÍ (JÍZDA VPŘED/COUVÁNÍ) (PDW) (JE-LI VE VÝBAVĚ)

Varování vzdálenosti při parkování (jízda vpřed/couvání) upozorní řidiče, pokud je v určité vzdálenosti detekována překážka, když vozidlo jede vpřed nebo couvá nízkou rychlostí.

Detekční snímač



[1]: Přední ultrazvukové snímače,
[2]: Zadní ultrazvukové snímače.

Umístění detekčních snímačů je znázorněno na obrázku výše.

Nastavení varování vzdálenosti při parkování (jízda vpřed/couvání)

Hlasitost varování



V menu Nastavení na sdruženém přístroji nebo v multimediálním systému vyberte možnost „Driver assistance → Warning volume“ a změňte hlasitost varování vzdálenosti při parkování (jízda vpřed/couvání) na „High“ (Vysoká), „Medium“ (Střední) nebo „Low“ (Nízká).

Nicméně i když je vybrána možnost „Off“ (Vypnuto), hlasitost varování vzdálenosti při parkování (jízda vpřed/couvání) se nevyžene, ale zvuk bude znít hlasitostí „Low“ (Nízká).

Pokud změňte hlasitost varování, může se změnit hlasitost varování i jiných asistenčních systémů.

Automatické zapnutí varování vzdálenosti při parkování

Chcete-li používat funkci automatického zapnutí varování vzdálenosti při parkování, vyberte v menu Nastavení na sdruženém přístroji nebo v multimediálním systému možnost „Driver assistance → Parking safety → Parking distance warning auto on“.

Činnost varování vzdálenosti při parkování (jízda vpřed/couvání)

Ovládací tlačítko



Tlačítko Bezpečnost při parkování

- Stisknutím tlačítka Bezpečnost při parkování (P) zapnete varování vzdálenosti při parkování (jízda vpřed/couvání). Opětovným stisknutím tlačítka funkci vypnete.
- Pokud je varování vzdálenosti při parkování (jízda vpřed/couvání) vypnuté (kontrolka tlačítka nesvítí), pokud přeřadíte do polohy R (zpátečka), varování vzdálenosti při parkování (jízda vpřed/couvání) se automaticky zapne.
- Když se rozsvítí varování vzdálenosti při parkování (jízda vpřed/couvání), kontrolka v tlačítku se rozsvítí. Pokud je rychlost vozidla vyšší než 20 km/h, varování vzdálenosti při parkování (jízda vpřed/couvání) se vypne (kontrolka v tlačítku se zhasne).
- * Je-li vozidlo vybaveno dálkovým inteligentním parkovacím asistentem, varování vzdálenosti při parkování (jízda vpřed/couvání) se vypne (kontrolka v tlačítku se zhasne), když rychlost vozidla překročí 30 km/h.

Varování vzdálenosti při parkování (jízda vpřed)

- Varování vzdálenosti při parkování (jízda vpřed) bude v činnosti, když je splněna některá z následujících podmínek.
 - Při zapnutém varování vzdálenosti při parkování (couvání) je přeřazeno z polohy R (zpátečka) do polohy D (jízda).
 - Je zařazena poloha D (jízda) a svítí kontrolka v tlačítku Bezpečnost při parkování.
 - V menu Nastavení je vybrána možnost „Parking Distance Warning Auto On“ (Automatické zapnutí varování vzdálenosti při parkování) a je zařazena poloha D (jízda).
- Varování vzdálenosti při parkování (jízda vpřed) detekuje osobu, zvíře nebo předmět před vozidlem, když je rychlost vozidla při jízdě v před nižší než 10 km/h.
- Varování vzdálenosti při parkování (jízda vpřed) není v činnosti, pokud je rychlost vozidla vpřed vyšší než 10 km/h, i když svítí kontrolka v tlačítku Bezpečnost při parkování. Varování vzdálenosti při parkování (jízda vpřed) bude znovu v činnosti, pokud rychlost vozidla vpřed poklesne pod 10 km/h, a bude svítit kontrolka v tlačítku Bezpečnost při parkování.
- Když je vybrána možnost „Parking Distance Warning Auto On“ (Automatické zapnutí varování vzdálenosti při parkování), kontrolka v tlačítku Bezpečnost při parkování zůstane svítit.

- Když není vybrána možnost „Parking Distance Warning Auto On“ (Automatické zapnutí varování vzdálenosti při parkování) a rychlost vozidla vpřed je vyšší než 20 km/h, kontrolka v tlačítku Bezpečnost při parkování zhasne. I když pojedete rychlostí nižší než 10 km/h, varování vzdálenosti při parkování (jízda vpřed) se nezapne.

* Je-li vozidlo vybaveno dálkovým inteligentním parkovacím asistentem, varování vzdálenosti při parkování (jízda vpřed/couvání) se vypne (kontrolka v tlačítku se zhasne), když rychlost vozidla překročí 30 km/h.

Vzdálenost od objektu	Varovná kontrolka	Varovný zvuk
	Jízda vpřed	
60 až 100 cm		Bzučák zní přerušovaně.
30 až 60 cm		Bzučák zní častěji.
do 30 cm		Bzučák zní trvale.

- Odpovídající kontrolka se rozsvítí vždy, když některý ultrazvukový snímač detekuje osobu, zvíře nebo předmět ve svém detekčním rozsahu. Zazní také varovný zvuk.
- Pokud jsou současně detekovány více než dva objekty, bude vydán varovný zvuk pro nejbližší z nich.
- Tvar kontrolky na obrázku se může lišit od tvaru skutečného vozidla.

Varování vzdálenosti při parkování (couvání)

- Varování vzdálenosti při parkování (couvání) bude v činnosti, když je zařazena poloha R (zpátečka).
- Varování vzdálenosti při parkování (couvání) detekuje osobu, zvíře nebo předmět za vozidlem, když je rychlost vozidla při couvání nižší než 10 km/h.
- Pokud je rychlost vozidla při couvání nižší než 10 km/h, přední i zadní ultrazvukové snímače budou detekovat objekty. Přední ultrazvukové snímače však dokážou detekovat osobu, zvíře nebo předmět, jsou-li ve vzdálenosti do 60 cm od snímačů.

Vzdálenost od objektu	Varovná kontrolka	Varovný zvuk
	Couvání	
60 až 120 cm		Bzučák zní přerušovaně.
30 až 60 cm		Bzučák zní častěji.
do 30 cm		Bzučák zní trvale.

- Odpovídající kontrolka se rozsvítí vždy, když některý ultrazvukový snímač detekuje osobu, zvíře nebo předmět ve svém detekčním rozsahu. Zazní také varovný zvuk.
- Pokud jsou současně detekovány více než dva objekty, bude vydán varovný zvuk pro nejbližší z nich.
- Tvar kontrolky na obrázku se může lišit od tvaru skutečného vozidla.

Porucha a omezení funkce varování vzdálenosti při parkování (jízda vpřed/couvání)

Porucha varování vzdálenosti při parkování (jízda vpřed/couvání)

Po nastartování motoru se při přeřazení do polohy R (zpátečka) ozve pípnutí, což znamená, že varování vzdálenosti při parkování (jízda vpřed/couvání) funguje běžným způsobem.

Pokud se však vyskytne jeden nebo více z následujících stavů, nejprve zkontrolujte, zda ultrazvukový snímač není poškozený nebo zakrytý cizím materiálem. Pokud funkce stále nefunguje správně, doporučujeme vám nechat vozidlo zkontrolovat u autorizovaného opravce HYUNDAI.

- Nezní varovný zvuk.
- Bzučák vydává přerušované zvuky.
- Na sdruženém přístroji se zobrazí varovné hlášení „Parking sensor error or blockage“ (Chyba nebo zakrytí parkovacího snímače).



ONX4E070062

VÝSTRAHA

- Varování vzdálenosti při parkování (jízda vpřed/couvání) je doplňkovou funkcí. Provoz varování vzdálenosti při parkování (jízda vpřed/couvání) může být ovlivněn několika faktory (včetně podmínek prostředí). Je odpovědností řidiče, aby před parkováním a během něj vždy kontroloval pohled dopředu a dozadu.
- Záruka na vaše nové vozidlo se nevztahuje na nehody nebo poškození vozidla z důvodu závady varovného systému pro vzdálenosti při parkování (jízda vpřed/couvání).
- Při jízdě v blízkosti předmětů, chodců a zejména dětí buďte opatrní. Některé objekty nemusí ultrazvukové snímače detekovat z důvodu vzdálenosti, velikosti nebo materiálu, které všechny mohou omezovat účinnost snímače.

Omezení funkce varování vzdálenosti při parkování (jízda vpřed/couvání)

- Varování vzdálenosti při parkování (jízda vpřed/couvání) nemusí fungovat běžným způsobem, jestliže:
 - Následkem vlhkosti se na snímači tvoří námraza.
 - Snímač je pokrytý cizím materiálem, jako je sníh nebo voda (po odstranění sněhu, kapek deště nebo cizího materiálu bude varování vzdálenosti při parkování (jízda vpřed/couvání) fungovat běžným způsobem).
 - Počasí je extrémně horké nebo chladné.
 - Snímač nebo sestava snímače byly demontovány.
 - Na povrch snímače byl vyvinut silný tlak nebo utrpěl náraz tvrdým předmětem.
 - Povrch snímače je poškrábaný ostrým předmětem.
 - Na snímače a jejich okolí byl přímo nasměrován proud vysokotlaké vody.
- Varování vzdálenosti při parkování (jízda vpřed/couvání) může přestat fungovat, dojde k následujícím situacím:
 - Je přítomen silný déšť nebo stříkající voda.
 - Po povrchu snímače teče voda.
 - Systém je ovlivněn snímači jiného vozidla.
 - Snímač je pokrytý sněhem.
 - Jízda po nerovném povrchu, šterkových cestách nebo v křovinatém porostu.
 - Před snímačem jsou objekty, které generují ultrazvukové vlny.
 - Instalace registrační značky na jiném než původním místě.
 - Byla změněna výška nárazníku vozidla nebo instalace ultrazvukového snímače.
 - Upevnění zařízení nebo příslušenství v okolí ultrazvukových snímačů.
- Následující objekty nemusejí být detekovány:
 - Ostré nebo tenké objekty, jako například lana, řetězy nebo malé tyče.
 - Objekty, které mají tendenci absorbovat frekvenci snímače, jako například tkaniny, houbovité materiály nebo sníh.
 - Objekty menší než 100 cm a užší než 14 cm v průměru.
 - Chodci, zvířata nebo předměty, které jsou velmi blízko ultrazvukových senzorů
- Pokud se mezi senzory nachází překážka, kontrolky systému varování vzdálenosti při parkování (couvání) mohou být zobrazeny jinde než na skutečně detekovaném místě.
- Kontrolka varování vzdálenosti při parkování (couvání) se nemusí zobrazovat postupně v závislosti na rychlosti vozidla nebo tvaru překážky.
- Pokud systém varování vzdálenosti při parkování (jízda vpřed/couvání) vyžaduje opravu, doporučujeme vám nechat vozidlo zkontrolovat u autorizovaného opravce HYUNDAI.

ASISTENT PREVENCE KOLIZE PŘI PARKOVÁNÍ (COUVÁNÍ) (PCA) (JE-LI VE VÝBAVĚ)

Asistent prevence kolize při parkování (couvání) varuje řidiče nebo bude pomáhat s brzděním, aby snížil možnost kolize s chodcem nebo předmětem při couvání.

Detekční snímač



ONX4E070039



ONX4E070060

- [1]: Zpětná kamera,
[2]: Zadní ultrazvukové snímače.

Umístění detekčních snímačů je znázorněno na obrázku výše.

Nastavení asistenta prevence kolize při parkování (couvání)

Nastavení funkcí



OTM070231N

Bezpečnost při parkování

Při běžícím motoru v menu Nastavení vyberte nebo zrušte výběr možnosti „Driver assistance → Parking safety“ a nastavte, zda se mají nebo nemají používat jednotlivé funkce.

- Pokud je vybrána možnost „Rear Active Assist“ (Zadní asistent aktivní), asistent prevence kolize při parkování (couvání) varuje řidiče a bude pomáhat s brzděním, když hrozí srážka s chodcem nebo předmětem.
- Pokud je vybrána možnost „Rear Warning Only“ (Pouze zadní varování), asistent prevence kolize při parkování (couvání) varuje řidiče, když hrozí srážka s chodcem nebo předmětem. Systém nebude pomáhat s brzděním.
- Pokud je vybrána možnost „Off“ (Vypnuto), asistent prevence kolize při parkování (couvání) se vypne.



Rychlost varování

Při běžícím motoru vyberte v menu Nastavení možnost „Driver assistance → Warning timing“ a změňte rychlost varování asistenta prevence kolize při parkování (couvání).

Při dodání vozidla je rychlost varování nastavena na „Normal“ (Normální výstraha). Pokud se vám zdá rychlost „Normal“ příliš citlivá, změňte nastavení na „Late“.

Pokud změňte rychlost varování, může se změnit rychlost varování i jiných asistenčních systémů.



Hlasitost varování

Při běžícím motoru vyberte v menu Nastavení možnost „Driver assistance → Warning volume“ a změňte hlasitost varování asistenta prevence kolize při parkování (couvání) na „High“ (Vysoká), „Medium“ (Střední), „Low“ (Nízká) nebo „Off“ (Vypnuto).

Nicméně i když je vybrána možnost „Off“ (Vypnuto), hlasitost varování funkce se nevypne, ale zvuk bude znít hlasitostí „Low“ (Nízká).

Pokud změňte hlasitost varování, může se změnit hlasitost varování i jiných asistenčních systémů.

Činnost asistenta prevence kolize při parkování (couvání)

Provozní podmínky

Pokud je v menu Nastavení nastavena možnost „Rear Active Assist“ (Zadní asistent aktivní) nebo „Rear Warning Only“ (Pouze zadní varování), asistent prevence kolize při parkování (couvání) bude v pohotovostním stavu, pokud budou splněny následující podmínky:

- Jsou zavřené dveře zavazadlového prostoru.
- Je zařazena poloha R (zpátečka).
- Rychlost vozidla je nižší než 6 km/h.
- Komponenty asistenta prevence kolize při parkování (couvání), jako je zpětná kamera a zadní ultrazvukové snímače, jsou v normálním stavu.

Když se aktivuje asistent prevence kolize při parkování (couvání), na sdruženém přístroji se za obrázkem vozidla zobrazí čára.

Asistent prevence kolize při parkování (couvání) je v činnosti pouze po zařazení polohy R (zpátečka). Chcete-li znovu aktivovat asistenta prevence kolize při parkování (couvání), přeřadte z jiného rychlostního stupně do polohy R (zpátečka).



OTM070174

Aktivní asistent pro couvání

- Pokud asistent prevence kolize při parkování (couvání) detekuje riziko kolize s chodcem nebo předmětem, varuje řidiče zvukovým varováním a varovným hlášením na sdruženém přístroji. Když je v činnosti zpětná kamera, zobrazí se varování na obrazovce funkce multimediálního systému.
- Pokud asistent prevence kolize při parkování (couvání) detekuje bezprostředně hrozící kolizi s chodcem nebo předmětem za vozidlem, pomůže vám s brzděním. Řidič musí dávat pozor, protože po 2 sekundách pomoc s brzděním skončí. Řidič musí okamžitě sešlápnout brzdový pedál a zkontrolovat okolí vozidla.
- Ovládání brzd skončí, když:
 - Je zařazena poloha P (parkování) nebo D (jízda).
 - Řidič dostatečnou silou sešlápne brzdový pedál.
 - Pomoc s brzděním trvala přibližně 2 sekundy.
- Varování se vypne, když:
 - Řidič přesune řadicí páku do polohy P (parkování), N (neutrál) nebo D (jízda).
- Řízení brzd systémem nemusí fungovat správně v závislosti na stavu systému ESC (elektronický stabilizační systém). Pouze varování se zobrazí, když:
 - Svítí varovná kontrolka systému ESC (elektronický stabilizační systém).
 - Systém ESC (elektronický stabilizační systém) působí v jiné funkci.

Pouze varování při couvání

- Pokud asistent prevence kolize při parkování (couvání) detekuje riziko kolize s chodcem nebo předmětem, varuje řidiče zvukovým varováním a varovným hlášením na sdruženém přístroji. Když je v činnosti zpětná kamera, zobrazí se varování na obrazovce funkce multimediálního systému.
- Pokud je vybrána možnost „Rear warning only“ (Pouze varování vzadu), systém nebude pomáhat s brzděním.
- Varování se vypne, když je řadicí páka přesunuta do polohy P (parkování), N (neutrál) nebo D (jízda).

Porucha a omezení funkce asistenta prevence kolize při parkování (couvání)

Porucha asistenta prevence kolize při parkování (couvání)



Pokud asistent prevence kolize při parkování (couvání) nebo jiné související funkce nepracují správně, na sdruženém přístroji se zobrazí varovné hlášení „Check Parking Safety function“ (Zkontrolujte funkci bezpečnosti při parkování) a asistent prevence kolize při parkování (couvání) se automaticky vypne. Doporučujeme vám nechat funkci zkontrolovat u autorizovaného opravce HYUNDAI.

Vypnutí asistenta prevence kolize při parkování (couvání)



Zpětná kamera se používá jako detekční snímač k detekci chodců. Pokud je objektiv kamery pokryt cizím materiálem, například sněhem nebo kapkami deště, může to nepříznivě ovlivnit schopnosti kamery a asistent prevence kolize při parkování (couvání) nemusí fungovat běžným způsobem. Vždy udržujte objektiv kamery čistý.



Zadní ultrazvukové snímače jsou umístěny uvnitř zadního nárazníku a detekují předměty v prostoru vzadu. Pokud jsou snímače pokryty cizím materiálem, například sněhem nebo kapkami deště, může to nepříznivě ovlivnit schopnosti snímače a asistent prevence kolize při parkování (couvání) nemusí fungovat běžným způsobem. Zadní nárazník udržujte vždy čistý.



Na sdruženém přístroji se zobrazí varovné hlášení „Rear camera error or blockage“ (Chyba nebo zakrytí kamery) nebo „Parking sensor error or blockage“ (Chyba nebo zakrytí parkovacího snímače), pokud dojde k následujícím situacím:

- Zpětná kamera nebo zadní ultrazvukové snímače jsou zakryty cizím materiálem, jako je sníh nebo kapky deště apod.
- Je nepříznivé počasí, například husté sněžení, silný déšť atd.

Pokud k tomu dojde, může se asistent prevence kolize při parkování (couvání) vypnout nebo nemusí fungovat správně. Zkontrolujte, zda jsou zpětná kamera a zadní ultrazvukové snímače čisté.

Omezení funkce asistenta prevence kolize při parkování (couvání)

Asistent prevence kolize při parkování (couvání) nemusí pomáhat při brzdění nebo varovat řidiče, navzdory přítomnosti chodců nebo předmětů, za následujících okolností:

- Je nainstalováno jakékoli jiné než tovární vybavení nebo příslušenství.
- Vaše vozidlo je nestabilní z důvodu nehody nebo jiných příčin.
- Byla změněna výška nárazníku nebo instalace zadního ultrazvukového snímače.
- Zpětná kamera nebo zadní ultrazvukové snímače jsou poškozeny.
- Zpětná kamera nebo zadní ultrazvukové snímače jsou znečištěny cizím materiálem, jako je sníh, špína apod.
- Zpětná kamera je zakryta světelným zdrojem nebo vlivem nepříznivého počasí, jako je silný déšť, mlha, sníh apod.
- Okolní prostředí je velmi silně nebo velmi slabě osvětlené.
- Venkovní teplota je velmi vysoká nebo velmi nízká.
- Vítr je buď silný (nad 20 km/h), nebo fouká kolmo na zadní nárazník.
- V blízkosti vašeho vozidla se nacházejí objekty generující nadměrný hluk, jako jsou houkačky vozidel, hlasité motory motocyklů nebo vzduchové brzdy nákladních automobilů.
- V blízkosti vašeho vozidla se nachází ultrazvukový snímač s podobnou frekvencí.
- Vozidlo a chodec se nacházejí na plochách o různých výškách.
- Obraz chodce ve zpětné kameře je neodlišitelný od pozadí.
- Chodec je blízko zadní hrany vozidla.
- Chodec nestojí vzpřímeně.
- Chodec je pro detekci funkcí buď velmi nízkého, nebo velmi vysokého vzrůstu.
- Chodec nebo cyklista má na sobě oblečení, které splývá s pozadím, takže je obtížné jej detekovat.
- Chodec má na sobě oblečení, které neodráží dobře ultrazvukové vlny.
- Velikost, tloušťka, výška nebo tvar objektu neodráží dobře ultrazvukové vlny (např. tyč, křoví, obrubníky, vozíky, okraj zdi apod.).
- Chodec nebo předmět se pohybují.
- Chodec nebo předmět je velmi blízko k zadní části vozidla.
- Za chodcem nebo objektem je zeď.
- Objekt se nenachází naproti středu zadní části vozidla.
- Objekt není rovnoběžný se zadním nárazníkem.
- Vozovka je kluzká nebo nakloněná.
- Řidič couvá s vozidlem ihned po zařazení polohy R (zpátečka).
- Řidič zrychluje nebo krouží s vozidlem.

Asistent prevence kolize při parkování (couvání) může za následujících okolností zbytečně varovat řidiče nebo pomáhat s brzděním, navzdory nepřítomnosti chodců nebo předmětů:

- Je nainstalováno jakékoli jiné než tovární vybavení nebo příslušenství.
- Vaše vozidlo je nestabilní z důvodu nehody nebo jiných příčin.
- Byla změněna výška nárazníku nebo instalace zadního ultrazvukového snímače.
- Výška vašeho vozidla je nízká nebo vysoká kvůli těžkému nákladu, neobvyklému tlaku v pneumatikách apod.
- Zpětná kamera nebo zadní ultrazvukové snímače jsou znečištěny cizím materiálem, jako je sníh, špína apod.
- Vzor na silnici je mylně považován za chodce.
- Na zemi je stín nebo se od ní odráží světlo.
- Chodci nebo předměty jsou v okolí dráhy vozidla.
- V blízkosti vašeho vozidla se nacházejí objekty generující nadměrný hluk, jako jsou houkačky vozidel, hlasité motory motocyklů nebo vzduchové brzdy nákladních automobilů.
- Vaše vozidlo couvá směrem k úzkému průchodu nebo parkovacímu místu.
- Vaše vozidlo couvá směrem k nerovnému povrchu vozovky, jako je nezpevněná cesta, štěrk, retardér, svah apod.
- Na zadní části vozidla je namontován přívěs nebo nosič.
- V blízkosti vašeho vozidla se nachází ultrazvukový snímač s podobnou frekvencí.



VÝSTRAHA

Při používání asistenta prevence kolize při parkování (couvání) dodržujte následující opatření:

- **Při jízdě buďte vždy velmi opatrní. Za ovládání brzd k zajištění bezpečné jízdy odpovídá řidič.**
- **Během jízdy vždy věnujte pozornost stavu vozovky a dopravní situaci, bez ohledu na to, zda systém vydává varování.**
- **Vždy se před rozjetím rozhlédněte kolem vozidla a ověřte, že v cestě nejsou žádní chodci nebo předměty.**
- **Chování asistenta prevence kolize při parkování (couvání) se může za určitých podmínek lišit. Pokud je rychlost vozidla vyšší než 4 km/h, asistent prevence kolize při parkování (couvání) bude pomáhat s prevencí kolize pouze v případě, že jsou detekováni chodci. Při couvání s vozidlem se vždy rozhlížejte a dávejte pozor.**
- **Některé objekty nemusí zadní ultrazvukové snímače detekovat z důvodu vzdálenosti, velikosti nebo materiálu, které všechny mohou omezovat účinnost snímače.**
- **V závislosti na jízdních podmínkách nemusí asistent prevence kolize při parkování (couvání) fungovat správně, nebo se může uvést činnost bezdůvodně.**
- **Nespoléhejte se pouze na asistenta prevence kolize při parkování (couvání). Mohlo by dojít k poškození vozidla nebo zranění osob.**

POZOR

- Při náhlém brzdění k odvrácení kolize může být slyšet hluk.
- Varovný zvuk asistenta prevence kolize při parkování (couvání) nemusí být slyšet v případě, že se již vydává jiný varovný zvuk, například upozornění na zapnutí bezpečnostních pásů.
- Asistent prevence kolize při parkování (couvání) nemusí správně fungovat, když je zadní nárazník poškozený nebo došlo k jeho výměně či opravě.
- Asistent prevence kolize při parkování (couvání) nemusí fungovat běžným způsobem, pokud je rušen silnými elektromagnetickými vlnami.
- Hlasitý poslech audiosystému ve vozidle může bránit cestujícím slyšet varovné zvuky asistenta prevence kolize při parkování (couvání).
- Při tažení přívěsu vypněte asistenta prevence kolize při parkování (couvání). Při couvání s přívěsem se aktivuje asistent prevence kolize při parkování (couvání), protože detekuje přívěs.

POZOR

Pro zachování optimálního výkonu detekčních snímačů dodržujte následující opatření:

- Zpětnou kameru a zadní ultrazvukové snímače udržujte vždy čisté.
- Při čištění objektivu zpětné kamery nepoužívejte žádné čisticí prostředky obsahující kyselé nebo zásadité detergenty. Používejte pouze jemné mýdlo nebo neutrální čisticí prostředek a důkladně je opláchněte vodou.
- Na zpětnou kameru ani na zadní ultrazvukové snímače a na jejich okolí nesměřujte přímý proud vysokotlaké vody. Může to způsobit poruchu zpětné kamery nebo ultrazvukových snímačů.
- Do blízkosti zpětné kamery nebo zadních ultrazvukových snímačů nelepte cizí předměty jako nálepky nebo ochranné polepy nárazníku, ani nárazník nelakujte. Může to negativně ovlivnit výkon asistenta prevence kolize při parkování (couvání).
- Nikdy nerozebírejte ani nevystavujte nárazu zpětnou kameru nebo komponenty zadních ultrazvukových snímačů.
- Zpětnou kameru nebo zadní ultrazvukové snímače nevystavujte nárazu, ani se je nepokoušejte vypáčit. Pokud jsou zpětná kamera nebo zadní ultrazvukové snímače silou vychýleny ze správné polohy, nemusí funkce pracovat správně. Nechte vozidlo zkontrolovat u autorizovaného opravce HYUNDAI.

Informace

Asistent prevence kolize při parkování (couvání) dokáže detekovat chodce nebo předmět, když:

- Chodec stojí za vozidlem.
- Za středem zadní části vašeho vozidla se nachází velká překážka, například vozidlo.

DÁLKOVÝ INTELIGENTNÍ PARKOVACÍ ASISTENT (RSPA) (JE-LI VE VÝBAVĚ)

Dálkový inteligentní parkovací asistent umožňuje řidiči pomocí snímačů vozidla zaparkovat a vyjet s vozidlem z parkovacího místa na dálku zvenčí vozidla ovládaním volantu, rychlosti vozidla a řazení.

Funkce	Popis
Dálkový pohyb vozidlem vpřed/couvání	<p>Dálkový pohyb vozidlem vpřed/couvání</p>  <p>OJX1079037</p>

- Funkce dálkového pohybu vozidlem vpřed/couvání umožňuje řidiči pohybovat s vozidlem dopředu nebo s ním couvat zvenčí vozidla pomocí chytrého klíčku.
- Když je dálkový inteligentní parkovací asistent aktivní, bude v činnosti také systém monitorování okolí vozu a varování vzdálenosti při parkování. Podrobnosti naleznete v části „Systém monitorování okolí vozu (SVM)“ a „Varování vzdálenosti při parkování (PDW)“ v kapitole 7.

Detekční snímač



- [1]: Přední ultrazvukové snímače,
 [2]: Přední boční ultrazvukové snímače,
 [3]: Zadní boční ultrazvukové snímače,
 [4]: Zadní ultrazvukové snímače.

Umístění detekčních snímačů je znázorněno na obrázku výše.

POZOR

Pro zachování optimálního výkonu detekčních snímačů dodržujte následující opatření:

- Nikdy nerozebírejte detekční snímač ani sestavu snímače, ani je nevystavujte nárazu.
- Pokud došlo k výměně nebo opravě detekčního snímače, doporučujeme nechat vozidlo zkontrolovat autorizovaným opravcem HYUNDAI.
- Dálkový inteligentní parkovací asistent nemusí fungovat správně, pokud byla změněna výška nárazníku vozidla nebo instalace ultrazvukového snímače, nebo došlo k jejich poškození. Správnou funkci snímače může také narušovat zařízení nebo příslušenství, které není instalováno z výrobního závodu.
- Pokud je ultrazvukový snímač pokrytý námrazou nebo sněhem, nečistotami nebo vodou, nemusí fungovat, dokud nebude cizí materiál odstraněn měkkým hadříkem.
- Na ultrazvukový snímač netlačte, nepoškrábejte jej ani nevystavujte nárazům. Mohlo by dojít k poškození snímače.
- Na ultrazvukové snímače ani jejich okolí nesměrujte přímý proud vysokotlaké vody.

Nastavení dálkového inteligentního parkovacího asistenta

Nastavení funkcí



Hlasitost varování

Při běžícím motoru vyberte v nabídce Nastavení možnost „Driver assistance → Warning volume“ a změňte hlasitost varování dálkového inteligentního parkovacího asistenta na „High“ (Vysoká), „Medium“ (Střední), „Low“ (Nízká) nebo „Off“ (Vypnuto).





Nicméně i když je vybrána možnost „Off“ (Vypnuto), hlasitost se ne vypne, ale zvuk bude znít hlasitostí „Low“ (Nízká).

Pokud změníte hlasitost varování, může se změnit hlasitost varování i jiných asistenčních systémů.

Činnost dálkového inteligentního parkovacího asistenta

Tlačítko dálkového inteligentního parkovacího asistenta

Tlačítko parkování/zobrazení	Chytrý klíček
 <p>ONX4070043</p>	 <p>OTM070220L</p>

Poloha	Název	Symbol	Popis
Uvnitř vozidla	Tlačítko parkování/zobrazení		<ul style="list-style-type: none"> Dálkového inteligentního parkovacího asistenta zapnete stisknutím tlačítka parkování/zobrazení. Automaticky se zapne také varování vzdálenosti při parkování (jízda vpřed/couvání).
	Tlačítko Bezpečnost při parkování		<ul style="list-style-type: none"> Když je dálkový inteligentní parkovací asistent v činnosti, činnost dálkového inteligentního parkovacího asistenta ukončíte stisknutím tlačítka Bezpečnost při parkování.
Chytrý klíček	Tlačítko Vzdálené startování		<ul style="list-style-type: none"> Po zamknutí dveří při vypnutém motoru můžete nastartovat motor na dálku stisknutím tlačítka vzdáleného startování. Když je dálkový inteligentní parkovací asistent nebo funkce dálkový pohyb vozidlem vpřed/couvání aktivní, činnost funkce ukončíte stisknutím tlačítka vzdáleného startování.
	Tlačítko jízdy vpřed		Při použití funkce Dálkový pohyb vozidlem vpřed/couvání se po dobu stisknutí tlačítka vozidlo pohybuje ve směru tlačítka.
	Tlačítko couvání		

Dálkový pohyb vozidlem vpřed/couvání

Pořadí provozních kroků

Funkce Dálkový pohyb vozidlem vpřed/couvání funguje v následujícím pořadí:

1. Příprava na dálkový pohyb vozidlem vpřed a couvání
2. Dálkový pohyb vozidlem vpřed nebo couvání

1. Příprava na dálkový pohyb vozidlem vpřed a couvání

Funkci Dálkový pohyb vozidlem vpřed/couvání lze ovládat dvěma způsoby.



OTM070178L

Způsob (1) Použití funkce při vypnutém motoru

- (1) V určité vzdálenosti od vozidla stisknete tlačítko zamknutí dveří (🔒) na chytrém klíčku a zamknete všechny dveře.
 - (2) Během 4 sekund stisknete tlačítko vzdáleného startování (🔑) a podržte je, dokud motor nenastartuje.
- Podrobnosti o vzdáleném startování motoru naleznete v části „Vzdálené startování“ v kapitole 6.

i Informace

Pokud je dálkově nastartováno vozidlo, které bylo po dlouhou dobu zaparkováno v chladném počasí, může být funkce dálkového pohybu vozidlem vpřed/couvání zpožděna v závislosti na stavu motoru.



©NX4070076



OTM070223L

Způsob (2) Použití funkce při běžícím motoru

- (1) Zaparkujte vozidlo před prostorem, kde chcete použít funkci dálkového pohybu vozidlem vpřed/couvání, a zařadte polohu P (parkování).
- (2) Stisknutím a podržením tlačítka parkování/zobrazení (P) zapnete inteligentního parkovacího asistenta. Na obrazovce multimediálního systému se zobrazí hlášení „Under Remote Control“ (Ovládáno dálkově).
- (3) Vystupte z vozidla s chytrým klíčkem u sebe a zavřete všechny dveře.

- Aby bylo možné používat funkci dálkového pohybu vozidlem vpřed/couvání, musí být na obrazovce multimediálního systému zvolena možnost „Agree“ (Souhlasím) a multimediální systém musí správně fungovat.

2. Dálkový pohyb vozidlem vpřed nebo couvání



- (1) Stiskněte a přidržte jedno z tlačítek jízdy vpřed (👆) nebo couvání (👇) na chytrém klíčku. Dálkový inteligentní parkovací asistent bude automaticky ovládat volant, rychlost vozidla a řazení. Vozidlo se bude pohybovat ve směru stisknutého tlačítka.
- (2) Pokud je aktivní funkce dálkového pohybu vozidlem vpřed/couvání, když nebudete držet tlačítko jízdy vpřed (👆) nebo couvání (👇), vozidlo se zastaví a ovládací systém se pozastaví. Po opětovném stisknutí a přidržení tlačítka zase začne funkce znovu fungovat.
- (3) Jakmile vozidlo dosáhne cílového umístění, uvolněte tlačítko jízdy vpřed nebo couvání na chytrém klíčku.

- (4) Když řidič nastoupí do vozidla a má u sebe chytrých klíček, na obrazovce multimediálního systému se zobrazí hlášení informující řidiče o dokončení funkce dálkového pohybu vozidlem vpřed/couvání a motor zůstane běžet.

Kromě toho, když stisknete tlačítko vzdáleného startování (🔑) na chytrém klíčku zvění vozidlo, zobrazí se hlášení informující řidiče o dokončení funkce dálkového pohybu vozidlem vpřed/couvání a motor se vypne.

- Při použití funkce dálkového pohybu vozidlem vpřed/couvání zkontrolujte, zda jsou všechny chytré klíčky mimo vozidlo.
- Funkce dálkového pohybu vozidlem vpřed/couvání bude fungovat pouze v případě, že je chytrý klíček ve vzdálenosti do 4 m od vozidla. Pokud nedojde k žádnému pohybu vozidla, i když je na chytrém klíčku stisknuto tlačítko jízdy vpřed nebo couvání, zkontrolujte vzdálenost od vozidla a stiskněte tlačítko znovu.
- Detekční rozsah chytrého klíčku se může lišit v závislosti na prostředí, které je ovlivněno rádiovými vlnami, jako je vysílací věž, vysílací stanice atd.
- Dálkový pohyb vozidlem vpřed pomocí metody (1) je rozpoznán jako situace výjezdu z parkovacího místa a vozidlo ujede 4 m, přičemž bude kontrolovat přítomnost chodců, zvířat nebo předmětů okolo vozidla. Po potvrzení bude volant ovládan podle situace před vozidlem.

- Dálkový pohyb vozidlem vpřed pomocí metody (2) je rozpoznán jako situace parkování a volant bude ovládnán okamžitě podle situace před vozidlem, aby usnadnil vjezd na parkovací místo a vyrovnání vozidla. Výkon systému se však může snížit v závislosti na přítomnosti chodců, zvířat, tvaru předmětů, umístění atd. v okolí vozidla.
- Při dálkovém pohybu vozidlem couváním se obou metod (1) a (2) nejprve vyrovná volant a poté se bude vozidlo pohybovat pouze v přímém směru.
- Po dokončení dálkového pohybu jízdou vpřed nebo couváním vozidlo automaticky zařadí polohu P (parkování) a zatáhne elektronickou parkovací brzdu (EPB).



POZOR



- **Pokud používáte funkci dálkového pohybu vozidlem vpřed/couvání, ujistěte se, že z vozidla vystoupili všichni cestující.**
- **Pokud je akumulátor vozidla vybitý, nebo pokud při parkování na úzkém parkovacím místě selže dálkový inteligentní parkovací asistent, funkce dálkového pohybu vozidlem vpřed/couvání nebude fungovat. Vždy zaparkujte vozidlo na dostatečně širokém místě, abyste mohli nastupovat nebo vystupovat z vozidla.**
- **Pamatujte, že v závislosti na parkovacím místě možná nebudete moci opustit místo, na které jste zajeli pomocí funkce dálkový pohyb vozidlem vpřed/couvání.**
- **Po zaparkování se může okolí změnit v důsledku pohybu okolních vozidel. Pokud k tomu dojde, funkce dálkový pohyb vozidlem vpřed/couvání nemusí fungovat.**
- **Před opuštěním vozidla zavřete okna a střešní okna a před zamknutím dveří se ujistěte, že je vypnutý motor.**

Provozní stav funkce dálkového pohybu vozidlem vpřed/couvání



Provozní stav	Kontrolka LED na chytrém klíčku	Výstražné světlo
Ovládání vozidla	Zelená kontrolka LED trvale bliká	-
Pauza	Červená kontrolka LED trvale bliká	Bliká
Nesvítí	Červená kontrolka LED se rozsvítí na 4 sekundy a poté zhasne	Blikne třikrát a zhasne
Dokončeno	Zelená kontrolka LED se rozsvítí na 4 sekundy a poté zhasne	Blikne jednou a zhasne

- * Indikace provozního stavu výstražnými světly nemusí být v závislosti na předpisech vaší země použitelná.
- * Pokud se chytrý klíček nenachází v provozním rozsahu vozidla (přibližně do 4 m), kontrolka LED chytrého klíčku nebude svítit ani blikat. Používejte chytrý klíček v provozním rozsahu.

Jak vypnout funkci dálkového pohybu vozidlem vpřed/couvání během provozu

- Zatímco obrazovka multimediálního systému navádí řidiče při použití metody 2, stiskněte tlačítko parkování/zobrazení (P).
- Zatímco obrazovka multimediálního systému navádí řidiče při použití metody 2, zařaďte vyšší rychlostní stupeň než P (parkování).
- Stiskněte tlačítko bezpečnost při parkování (P) nebo na obrazovce multimediálního systému vyberte „Cancel“ (Zrušit).
- Zatímco je vozidlo ovládáno funkcí dálkového pohybu vozidlem vpřed/couvání, stiskněte tlačítko vzdáleného startování (HOLD) na chytrém klíčku. Funkce dálkového pohybu vozidlem vpřed/couvání se vypne. V tuto chvíli se motor vypne.
- Nastupte do vozidla s chytrým klíčkem u sebe. Funkce dálkového pohybu vozidlem vpřed/couvání se vypne. V tuto chvíli zůstane motor běžet.

Funkce se pozastaví, dojde-li k některé z následujících situací:

- Ve směru jízdy vozidla se nachází chodec, zvíře nebo předmět.
- Dveře nebo dveře zavazadlového prostoru jsou otevřené.
- Tlačítko jízdy vpřed (F) nebo couvání (R) není nepřetržitě stisknuto.
- Je současně stisknuto několik tlačítek na chytrém klíčku.
- Chytrý klíček není ovládán ve vzdálenosti do 4 m od vozidla.
- Kromě ovládacího chytrého klíčku je stisknuto tlačítko i na jiném chytrém klíčku.
- Asistent prevence kolize v mrtvém úhlu nebo asistent prevence kolize s vozidly v příčném směru při couvání jsou v činnosti, když je vozidlo ovládáno ve směru couvání.

- Vozidlo ujede 7 m, zatímco je stisknuto tlačítko na chytrém klíčku s funkcí dálkového pohybu vozidlem vpřed/couvání (maximální vzdálenost ujetá vozidlem na jedno stisknutí tlačítka).

Když je pozastavena funkce dálkového pohybu vozidlem vpřed/couvání, vozidlo se zastaví. Pokud pomine situace, která způsobila pozastavení funkce, funkce může být znovu v činnosti.

Funkce se zruší, dojde-li k některé z následujících situací:

- Volant je ovládán řidičem
- Během pohybu vozidla je zařazen rychlostní stupeň
- Během pohybu vozidla je použita elektronická parkovací brzda
- Dojde k otevření kapoty
- Je sešlápnutý brzdový pedál nebo pedál akcelerace, když jsou všechny dveře zavřené
- Chytrý klíček je mimo vozidlo, když je sešlápnutý brzdový pedál, zatímco jsou dveře řidiče otevřené
- Dojde k prudkému zrychlení
- Dojde k smyku vozidla
- Kolo je zablokováno překážkou a nemůže se pohybovat
- Ve stejný okamžik se před i za vozidlem nacházejí chodci, zvířata nebo předměty

- Uplynuly přibližně 3 minuty a 50 sekund od okamžiku zahájení činnosti funkce dálkového pohybu vozidlem vpřed/couvání
- Sklon silnice přesahuje provozní dosah
- Funkce je pozastavena na déle než 1 minutu
- Celková ujetá vzdálenost vozidla od zahájení činnosti funkce dálkového pohybu vozidlem vpřed/couvání překročila 14 m
- Volant, řazení, brzdění a ovládací prvky řízení nefungují běžným způsobem
- Došlo k problému s chytrým klíčkem nebo je baterie chytrého klíčku téměř vybitá
- Systém ABS, TCS nebo ESC je v činnosti kvůli kluzké vozovce
- Zní alarm systému ochrany proti odcizení vozidla

Když je funkce dálkového pohybu vozidlem vpřed/couvání zrušena, vozidlo automaticky zastaví, zařadí polohu P (parkování) a zatáhne elektronickou parkovací brzdu (EPB).

Porucha a omezení funkce dálkového inteligentního parkovacího asistenta

Porucha dálkového inteligentního parkovacího asistenta

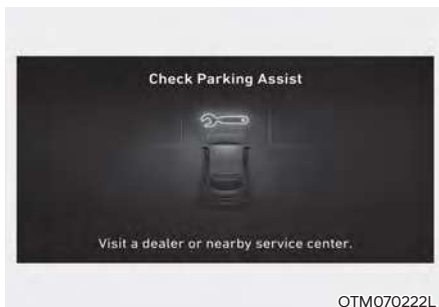

Kontrola dálkového inteligentního parkovacího asistenta

Pokud dálkový inteligentní parkovací asistent nefunguje správně, na obrazovce multimediálního systému se zobrazí varovné hlášení „Check Parking Assist“ (Zkontrolujte parkovacího asistenta). Pokud se zobrazí toto hlášení, přestaňte dálkový inteligentní parkovací asistent používat a doporučujeme vám nechat vozidlo zkontrolovat u autorizovaného opravce HYUNDAI.



Zrušení dálkového inteligentního parkovacího asistenta

Když je dálkový parkovací asistent v činnosti, funkce se může bez ohledu na příkaz k parkování zrušit a může se zobrazit varovné hlášení „Parking Assist Canceled“ (Parkovací asistent zrušen). V závislosti na situaci se mohou zobrazit i další hlášení. Při parkování vozidla pomocí dálkového parkovacího asistenta postupujte podle pokynů na obrazovce multimediálního systému. Při používání dálkového inteligentního parkovacího asistenta se vždy rozhlížejte a dávejte pozor.



Pohotovostní stav dálkového inteligentního parkovacího asistenta

Když se při stisknutí a přidržení tlačítka parkování/zobrazení (**[P]**) zobrazí hlášení „Parking Assist Conditions Not Met“ (Podmínky parkovacího asistenta nejsou splněny), dálkový inteligentní parkovací asistent je v pohotovostním režimu. Po chvíli znovu stiskněte a přidržte tlačítko parkování/zobrazení (**[P]**), abyste zjistili, zda dálkový inteligentní parkovací asistent funguje.

Hlášení se zobrazí i v případě, že je baterie chytrého klíčku téměř vybitá. Zkontrolujte stav baterie chytrého klíčku.

Omezení funkce dálkového inteligentního parkovacího asistenta

Za následujících okolností může být omezena schopnost systému provádět parkování nebo vyjždění vozidla, může dojít ke kolizi, nebo se může dálkový inteligentní parkovací asistent vypnout. V případě potřeby zaparkujte nebo vyjedte s vozidlem ručně.

- K volantu je připevněný nějaký předmět
- Na vozidle jsou nasazeny sněhové řetězy, náhradní kolo nebo kolo jiného rozměru
- Tlak vzduchu v pneumatikách je ve srovnání s předepsaným tlakem vyšší nebo nižší
- Vaše vozidlo je naloženo nákladem delším nebo širším, než je vaše vozidlo, nebo je k němu připojen přívěs
- Došlo k problému s geometrií kol
- Vaše vozidlo se silně naklání na jednu stranu
- Vaše vozidlo je vybaveno tažným zařízením
- Registrační značka je namontovaná jinde než na původním místě
- Když je dálkový inteligentní parkovací asistent aktivován, nad nebo pod ultrazvukovým snímačem se nachází osoba, zvíře nebo objekt
- Parkovací místo je zakřivené nebo šikmé
- V blízkosti parkovacího místa se nachází překážka, jako je osoba, zvíře nebo předmět (odpadkový koš, jízdní kolo, motocykl, nákupní vozík, úzký sloup apod.)

- V blízkosti parkovacího místa je kruhový sloup, úzký sloupek nebo sloup obklopený předměty, jako je hasicí přístroj atd.
- Povrch vozovky je nerovný (obrubník, retardér apod.)
- Vozovka je kluzká
- Parkovací místo je poblíž vozidla s vyšší světloú výškou nebo velkého vozidla, jako je nákladní automobil apod.
- Parkovací místo je ve svahu
- Fouká silný vítr
- Dálkový inteligentní parkovací asistent se používá na nerovných silnicích, šterkových cestách, v křovinatém porostu apod.
- Výkon ultrazvukového snímače je ovlivněn extrémně horkým nebo chladným počasím
- Ultrazvukový snímač je pokrytý sněhem nebo vodou
- V blízkosti se nachází objekt, který generuje ultrazvukové vlny
- V blízkosti ultrazvukových snímačů je v činnosti bezdrátové zařízení s funkcí vysílání
- Vaše vozidlo je ovlivněno systémem varování vzdálenosti při parkování jiného vozidla
- Snímač byl nainstalován na nesprávném místě, nebo byl vlivem nárazu do nárazníku posunut na nesprávné místo
- Když ultrazvukový snímač nedokáže detekovat následující objekty:
 - Ostré nebo tenké objekty, jako např. lana, řetězy nebo malé tyče
 - Objekty menší než 100 cm a užší než 14 cm v průměru
 - Objekty, které mají tendenci absorbovat frekvenci snímače, jako např. tkaniny, houbovitě materiály nebo sněh

Dálkový inteligentní parkovací asistent nemusí fungovat běžným způsobem za následujících okolností:

- Parkování ve svahu



Při parkování ve svahu zaparkujte ručně.

- Parkování na nerovné vozovce



Dálkový inteligentní parkovací asistent se může vypnout, když vozidlo prokluzuje, nebo se vozidlo nemůže pohybovat kvůli jízdním podmínkám, jako jsou kamínky nebo šterky.

- Parkování za nákladním vozem



Nepoužívejte dálkového inteligentního parkovacího asistenta u vozidel s vyšší světlou výškou, jako je autobus, nákladní automobil atd. Může dojít k nehodě.

- Parkování vedle sloupu



Výkon dálkového inteligentního parkovacího asistenta se může snížit, pokud je poblíž parkovacího místa sloup nebo sloup obklopený předměty, jako je hasicí přístroj.

- Parkování na parkovacím místě s vozidlem pouze na jedné straně



Při používání dálkového inteligentního parkovacího asistenta může při parkování na parkovacím místě s vozidlem pouze na jedné straně vaše vozidlo přejet parkovací čáru, aby se vyhnulo zaparkovanému vozidlu.

- Šikmé parkování



Dálkový inteligentní parkovací asistent neumožňuje šikmé parkování. I kdyby vaše vozidlo dokázalo vjet na parkovací místo, nepoužívejte funkci, protože nemůže fungovat běžným způsobem.

- Parkování na sněhu



ONX4EH070007

Sníh může narušit funkci snímačů, případně se dálkový inteligentní parkovací asistent vypne při parkování na kluzké vozovce vypnout.

VÝSTRAHA

Při používání dálkového inteligentního parkovacího asistenta dodržujte následující opatření:

- Řidič je při používání dálkového inteligentního parkovacího asistenta odpovědný za bezpečné parkování a vyjíždění. Při používání funkce se ujistěte, že kolem vozidla nejsou žádní chodci, zvířata nebo předměty.
- Při používání dálkového inteligentního parkovacího asistenta se kvůli své bezpečnosti držte mimo směr, ve kterém se vozidlo pohybuje.
- Při používání dálkového inteligentního parkovacího asistenta vždy zkontrolujte okolí. Pokud jsou v blízkosti snímače nebo jsou v oblasti mrtvého úhlu snímače chodci, zvířata nebo předměty, může dojít ke kolizi s nimi.
- Pokud se během činnosti dálkového inteligentního parkovacího asistenta náhle objeví chodec, zvíře nebo předmět, může dojít ke kolizi.

- Dálkového inteligentního parkovacího asistenta nepoužívejte, pokud jste pod vlivem alkoholu.
- Nedovolte dětem ani jiným lidem používat chytrý klíček.
- Pokud se dálkový inteligentní parkovací asistent používá nepřetržitě po delší dobu, může to nepříznivě ovlivnit výkon systému.
- Dálkový inteligentní parkovací asistent nemusí fungovat běžným způsobem, pokud vozidlo potřebuje seřízení geometrie kola, například když se vozidlo naklání na jednu stranu. Doporučujeme vám nechat vozidlo zkontrolovat u autorizovaného opravce HYUNDAI.
- Při brzdění systémem dálkového inteligentního parkovacího asistenta nebo při sešlápnutí brzdového pedálu řidičem může být slyšet hluk.
- Dálkový inteligentní parkovací asistent může náhle zabrzdít, aby nedošlo ke kolizi.
- Funkci používejte pouze na dostatečně velkém parkovacím místě, aby se vozidlo mohlo bezpečně pohybovat.

POZNÁMKA

- Pokud se během činnosti dálkového inteligentního parkovacího asistenta ozve varování 3. fáze (bzučák zní trvale) systémem varování vzdálenosti při parkování (jízda vpřed/couvání), znamená to, že detekovaná překážka je blízko vašeho vozidla. V takovém případě dálkový inteligentní parkovací asistent dočasně zastaví svou činnost. Ujistěte se, že kolem vašeho vozidla nejsou žádní chodci, zvířata nebo předměty.
- V závislosti na činnosti brzdy se mohou během pohybu vozidla rozsvítit brzdová světla.

PROHLÁŠENÍ O SHODĚ (JE-LI VE VÝBAVĚ)

Přední radar

Komponenty s radiovou frekvencí (přední radar) splňují:

- Pro Evropu

Trade mark or Trade name : Hyundai Mobis
203, Teheran-ro, Gangnam-gu, Seoul, 06141,
Republic of Korea
Frequency : 76-77 GHz
Max EIRP (Peak):
- Long Distance: 35.32 dBm
- Short Distance : 28.97 dBm

The antenna(s) must be installed such that a minimum separation distance of at least 20 cm is maintained between the radiator (antenna) and all persons at all times. This device must not be co-located or operating in conjunction with any other antenna or transmitter.

Hereby, Hyundai Mobis Co.,Ltd declares that the radio equipment type MAR320 is in compliance with Directive 2014/53/EU. The full text of the EU declaration of conformity is available at the following internet address:
http://www.mobis.co.kr/upload/CE/MOBIS_MAR320_Radar.pdf

OANATEL261

Zadní rohový radar

Komponenty s radiovou frekvencí (zadní rohový radar) splňují:

- Pro Evropu

Trade mark or Trade name : Hyundai Mobis
203, Teheran-ro, Gangnam-gu, Seoul, 06141, Republic of Korea
Frequency : 76-77 GHz
Max EIRP(Peak) :
Normal Resolution 28.17 dBm
High Resolution : 29.18 dBm

The antenna(s) must be installed such that a minimum separation distance of at least 20 cm is maintained between the radiator (antenna) and all persons at all times. This device must not be co-located or operating in conjunction with any other antenna or transmitter.

Hereby, Hyundai Mobis Co.,Ltd declares that the radio equipment type MAR120 is in compliance with Directive 2014/53/EU. The full text of the EU declaration of conformity is available at the following internet address: http://www.mobis.co.kr/upload/CE/MOBIS_MAR120_Radar.pdf

OANATEL12

8. Nouzové situace

Výstražná světla	8-3
V případě nouze během jízdy	8-3
Pokud zhasne motor za jízdy	8-3
Pokud zhasne motor na křižovatce nebo přejezdu	8-3
V případě defektu pneumatiky za jízdy	8-4
Když vozidlo není připraveno k nastartování	8-4
Dojde-li k vybití 12V akumulátoru	8-5
Před startováním pomocí startovacích kabelů	8-5
Startování z cizího zdroje	8-6
Když se motor přehřívá	8-8
Systém monitorování tlaku vzduchu v pneumatikách (TPMS)	8-10
Kontrola tlaku vzduchu v pneumatikách	8-10
Systém monitorování tlaku vzduchu v pneumatikách	8-11
Varovná kontrolka nízkého tlaku v pneumatikách	8-12
Poloha pneumatiky s nízkým tlakem vzduchu a kontrolka tlaku vzduchu v pneumatikách	8-12
Kontrolka poruchy systému TPMS (systém monitorování tlaku vzduchu v pneumatikách)	8-13
Výměna pneumatiky se systémem TPMS	8-13
Pokud dojde k defektu (a máte náhradní pneumatiku)	8-15
Nářadí a zvedák	8-15
Výměna pneumatik	8-16
Štítek na zvedáku	8-21
ES prohlášení o shodě pro zvedák	8-22

Když dojde k defektu pneumatiky (a máte soupravu na opravu pneumatiky)	8-23
Úvod	8-23
Poznámky ke správnému používání soupravy na opravu pneumatiky	8-24
Součásti soupravy na opravu pneumatiky	8-25
Používání soupravy na opravu pneumatiky	8-26
Kontrola tlaku vzduchu v pneumatikách	8-29
Tažení	8-31
Odtahová služba	8-31
Demontovatelné vlečné oko	8-32
Nouzové tažení	8-33
Nouzové prostředky	8-35
Hasicí přístroj	8-35
Lékárnička	8-35
Výstražný trojúhelník	8-35
Manometr	8-35
Celoevropský systém eCall	8-36
Informace o zpracování dat	8-38
Celoevropský systém eCall	8-39

VÝSTRAŽNÁ SVĚTLA



Výstražná světla slouží jako výstraha pro ostatní řidiče, aby byli zvláště opatrní, když se k vašemu vozidlu blíží, předjíždějí jej nebo jej míjí.

Použít byste je měli vždy, když je prováděna nouzová oprava nebo je vozidlo odstavené na okraji silnice.

Chcete-li zapnout či vypnout výstražná světla, stiskněte tlačítko výstražných světel. Spínač zapalování může být v libovolné poloze. Tlačítko se nalézá uprostřed centrálního panelu. Všechny ukazatele směru budou blikat současně.

- Výstražná světla fungují bez ohledu na to, zda je vozidlo v pohotovostním stavu či nikoli.
- Ukazatele směru nefungují, pokud jsou zapnutá výstražná světla.

V PŘÍPADĚ NOUZE BĚHEM JÍZDY

Pokud motor zhasne při jízdě

- Postupně zpomalujte a udržujte přímý směr jízdy. Opatrně sjeďte z vozovky a na bezpečném místě zastavte.
- Zapněte výstražná světla.
- Znovu se pokuste nastartovat motor. Jestliže vozidlo nespustí, doporučujeme kontaktovat autorizovaného opravce HYUNDAI.

Pokud zhasne motor na křižovatce nebo přejezdu

Pokud motor zhasne na křižovatce nebo na přejezdu, přepněte tlačítko řazení do polohy N (neutrál) – je-li to bezpečné – a odtlačte vozidlo na bezpečné místo.

Pokud máte defekt pneumatiky během jízdy

Pokud při jízdě dojde k defektu pneumatiky:

- Uvolněte pedál plynu, postupně zpomalujte a udržujte vozidlo v přímém směru. Nezačněte hned brzdit ani se nepokoušejte ihned sjet z vozovky, mohli byste ztratit kontrolu nad vozidlem a způsobit nehodu. Jakmile vůz zpomalí natolik, abyste mohli bezpečně zastavit, opatrně přibrzděte a sjeďte z vozovky. Sjeďte co nejdále a zaparkujte na pevné a rovné ploše. Pokud jste na dálnici s oddělenými jízdními pruhy, pak nikdy neparkujte v prostoru mezi těmito dvěma jízdními pruhy.
- U stojícího vozidla zapněte výstražná světla, zařaďte polohu P (parkování), zatáhněte parkovací brzdu a přepněte spínač zapalování do polohy LOCK/OFF.
- Nechte všechny cestující vystoupit z vozidla. Všichni musí vystupovat mimo vozovku, směrem ke krajnici.
- Pokud měníte pneumatiku s defektem, postupujte podle instrukcí dále v této kapitole.

KDYŽ VOZIDLO NENÍ PŘIPRAVENO K NASTARTOVÁNÍ

- Ujistěte se, že je zařazena poloha P (parkování). Vozidlo nastartuje pouze při zařazené poloze P (parkování).
- Toto vozidlo nemá běžný 12V akumulátor, který je třeba pravidelně vyměňovat. Jde o lithium-iontový typ, integrovaný do vysokonapěťového akumulátoru. Vozidlo má ochranný systém 12V akumulátoru, který jej odpojí od vozidla, aby nedošlo k jeho úplnému vybití. Pokud vozidlo nespustí, nejprve zkuste stisknout tlačítko resetování 12V akumulátoru (na levé straně volantu poblíž tlačítka pro otevření uzávěru palivové nádrže), které znovu připojí 12V akumulátor. Vozidlo je však třeba nastartovat během 15 sekund od stisknutí resetovacího tlačítka 12V akumulátoru. Po nastartování (kontrolka  svítí) nechte stojící vozidlo bezpečně běžet ve venkovních prostorách nebo jeďte celkem 30 minut, aby se 12V akumulátor plně nabil.
- Zkontrolujte hladinu paliva a v případě potřeby dotankujte.

Pokud vozidlo stále nenastartuje, kontaktujte autorizovaného opravce HYUNDAI a požádejte o pomoc.

POZNÁMKA

Startování vozidla roztlačením či roztážením může způsobit přeplnění katalyzátoru a následně poškození systému řízení emisí.

DOJDE-LI K VYBITÍ 12V AKUMULÁTORU

Před startováním pomocí kabelů

Toto vozidlo nemá běžný 12V akumulátor, který je třeba pravidelně vyměňovat. Jde o lithium-iontový polymerový typ, integrovaný do vysokonapěťového akumulátoru. Vozidlo má ochranný systém 12V akumulátoru, který jej odpojí od vozidla, aby nedošlo k jeho úplnému vybití.

Použití resetovacího tlačítka 12V akumulátoru



1. Stisknutím resetovacího tlačítka 12V akumulátoru se akumulátor opět připojí.
2. Nastartujte vozidlo do 15 sekund od stisknutí resetovacího tlačítka 12V akumulátoru.
3. Po nastartování (kontrolka  svítí) nechte stojící vozidlo bezpečně běžet ve venkovních prostorách nebo jedte celkem 30 minut, aby se 12V akumulátor plně nabíj.

Pokud vozidlo ihned po stisknutí resetovacího tlačítka 12V akumulátoru nenastartujete, 12V akumulátor se po několika sekundách automaticky odpojí, aby se zabránilo jeho dalšímu vybití. Pokud před nastartováním vozidla dojde k odpojení 12V akumulátoru, stiskněte znovu resetovací tlačítko 12V akumulátoru a poté ihned vozidlo nastartujte.

Opakované použití resetovacího tlačítka 12V akumulátoru bez dostatečně dlouhého běhu motoru (30 minut a více) může způsobit nadměrné vybití 12V akumulátoru, po kterém nebude možné vozidlo nastartovat. Pokud je 12V akumulátor vybitý do té míry, že resetovací tlačítko nefunguje, zkuste nastartovat pomocí kabelů.

Informace

Po nastartování vozidla (kontrolka  svítí) se 12V akumulátor nabíjí bez ohledu na to, zda motor běží či ne. I když není slyšet zvuk motoru, není nezbytné sešlapovat pedál akceleračního.

Následující položky může být potřeba resetovat, pokud dojde k vybití nebo odpojení akumulátoru.

Viz kapitoly 4 a 5, kde jsou informace pro:

- Elektricky ovládaná okna
- Palubní počítač
- Klimatizace
- Hodiny
- Audiosystém
- Střešní okno

POZNÁMKA

Externí zařízení používající 12V akumulátor
Při použití externích zařízení může dojít
ke snížení výkonu a funkce vozidla.
Především palubní kamery mohou
vypnout napájení z vozidla dříve, než se
samy vypnou.

Dojde-li k odpojení napájení z vozidla,
nastartujte vozidlo podle výše uvedeného
postupu. (Viz „Použití resetovacího
tlačítka 12V akumulátoru“)

Startování z cizího zdroje

V případě, že vozidlo nemá funkční 12V
akumulátor (zkontrolujte, zda se rozsvítí
světla interiéru), lze nastartovat s využitím
svorek v prostoru motoru pomocí
startovacích kabelů a 12V akumulátoru
jiného vozidla, podle níže uvedených
instrukcí.



POZOR

**Startování z cizího zdroje může být
nebezpečné, pokud je prováděno
nesprávně. Postupujte podle pokynů
v této části kapitoly pro startování
z cizího zdroje, abyste předešli
závažnému zranění nebo poškození
vozidla. Máte-li jakékoli pochybnosti
o tom, jak správně startovat z cizího
zdroje, důrazně vám doporučujeme
ponechat tento úkon na servisním
technikovi nebo na odtahové službě.**

1. Zastavte vozidla dostatečně blízko od
sebe, aby startovací kabely dosáhly
mezi nimi, ale vozidla se nesmějí dotýkat.
Vždy se vyhněte ventilátorům
a veškerým pohyblivým součástem
v prostoru motoru, i když jsou motory
vozidel vypnuté.
2. Vypněte všechny elektrické
spotřebiče jako rádio, světla,
klimatizaci atd. U vozidel zařadte
polohu P (parkování) a zatáhněte
parkovací brzdu. Vypněte obě vozidla.



3. Připojte pomocné kabely přesně
v pořadí podle obrázku. Nejprve připojte
jeden pomocný kabel k červenému,
kladnému (+) pólu vašeho vozidla (1).
4. Druhý konec pomocného kabelu
připojte k červenému, kladnému (+)
pólu akumulátoru v pomocném
vozidle (2).
5. Druhý pomocný kabel připojte
k černému, zápornému (-) pólu
akumulátoru pomocného vozidla (3).
6. Druhý konec druhého pomocného
kabelu připojte k černému, zápornému
(-) ukostření vašeho vozidla (4).

Zajistěte, aby se pomocné kabely
nedostaly do kontaktu s ničím
s výjimkou správných svorek
akumulátorů nebo terminálů nebo
ukostření. Při připojování se
nenaklánějte nad akumulátor.



7. Stiskněte resetovací tlačítko 12V akumulátoru.
8. Nastartujte motor pomocného vozidla a nechte jej několik minut běžet.
9. Co nejdříve vozidlo nastartujte. Po nastartování (kontrolka  svítí) nechte stojící vozidlo bezpečně běžet ve venkovních prostorách nebo jedte celkem 30 minut, aby se 12V akumulátor plně nabíil.

Pokud vaše vozidlo ani po několika pokusech nenastartuje, patrně potřebuje servisní zásah. V takovém případě vyhledejte odbornou pomoc. Pokud nevíte, co bylo příčinou vybití akumulátoru vozu, měli byste si vozidlo nechat zkontrolovat autorizovaným opravcem vozů HYUNDAI.

Pomocné kabely odpojujte v přesně opačném pořadí, než v jakém jste je připojovali:

1. Odpojte pomocný kabel od černého, záporného (-) pólu, resp. ukostření vašeho vozidla (4).
2. Odpojte druhý konec pomocného kabelu od černého, záporného (-) pólu, resp. ukostření pomocného vozidla (3).
3. Odpojte druhý pomocný kabel od červeného, kladného (+) pólu akumulátoru, resp. přípojovacího terminálu v pomocném vozidle (2).
4. Odpojte druhý konec pomocného kabelu od červeného, kladného (+) pólu akumulátoru, resp. přípojovacího terminálu ve vašem vozidle (1).

Informace

Rozsah napětí nabíječky by měl být 13,3-14 V a proudový rozsah by měl být do 60 A. (Doporučuje se 13,8 V).

POZOR

- Při použití nesprávné nabíječky s vyšším než předepsaným napětovým a proudovým rozsahem může dojít k přehřátí a poškození 12V akumulátoru.
- Použití nesprávné nabíječky vede k vypnutí přívodu, což chrání 12V akumulátor. Nepoužívejte dále nesprávnou nabíječku, když dojde k odpojení napájení vozidla.

Informace



Nevhodně likvidovaný akumulátor může být škodlivý pro životní prostředí a lidské zdraví.

Zlikvidujte akumulátor v souladu s místními předpisy a normami.

POZNÁMKA

Aby nedošlo k poškození vozidla:

- K nastartování vozidla z cizího zdroje použijte pouze 12voltový zdroj (akumulátor nebo startovací systém).
- Nepokoušejte se nastartovat vozidlo roztlačením.

POZOR

Nestartujte jiné vozidlo pomocí kabelů s použitím vašeho hybridního vozidla. Startování jiného vozidla pomocí kabelů poškodí 12V akumulátor hybridního vozidla (lithium-polymerový typ).

KDYŽ SE MOTOR PŘEHŘÍVÁ

Pokud ukazatel teploty chladicí kapaliny ukazuje, že se motor přehřívá, pociťujete ztrátu výkonu motoru nebo je slyšet hlasité klepání, motor je pravděpodobně příliš horký. Pokud k tomu dojde, proveďte následující:

1. Sjedte opatrně ze silnice a na bezpečném místě co nejdříve zastavte.
2. Zařadte polohu P (parkování) a zatáhněte parkovací brzdu.
3. Pokud je zapnutá klimatizace, vypněte ji.
4. Pokud pod vozem vytéká chladicí kapalina motoru nebo zesponu kapoty uniká pára, zastavte motor. Neotvírejte kapotu motorového prostoru, dokud kapalina nepřestane vytékat, nebo dokud nepřestane unikat pára.
5. Pokud nedochází k viditelnému úniku chladicí kapaliny motoru nebo páry, nechte motor běžet a zkontrolujte, zda pracuje ventilátor chladiče.
 - 1) Pokud se ventilátor netočí, vypněte motor.
6. Zkontrolujte, zda nechybí hnací řemen vodního čerpadla.
 - 1) Pokud nechybí, zkontrolujte, zda je dobře napnutý.
 - 2) Pokud se hnací řemen zdá v pořádku, zkontrolujte, zda z chladiče, hadic nebo ze spodních částí vozidla nevytéká chladicí kapalina. (Pokud byla zapnutá klimatizace, může se pod vozidlem vytvořit louže zkondenzované vody, což je však normální jev.)
7. Pokud je hnací řemen vodního čerpadla prasklý nebo uniká chladicí kapalina, zastavte ihned motor a požádejte o pomoc nejbližšího autorizovaného opravce HYUNDAI.
8. Pokud se vám nepodaří nalézt příčinu přehřívání motoru, počkejte, až motor vychladne na normální teplotu. Jestliže došlo k úniku chladicí kapaliny, opatrně doplňte chladicí kapalinu do nádržky na předepsanou hladinu (na značku poloviny).
9. Opatrně pokračujte v jízdě a sledujte, zda nedochází k přehřívání. Pokud se motor přehřeje znovu, doporučujeme vám požádat o pomoc nejbližšího autorizovaného opravce HYUNDAI.



VÝSTRAHA



Pokud motor běží, mějte ruce, části oděvu a nářadí mimo dosah rotujících částí motoru, například ventilátoru a hnacích řemenů, aby nedošlo k závažnému zranění.





VÝSTRAHA



Nikdy nedemontujte uzávěr chladicí kapaliny motoru a/ nebo invertoru nebo výpustnou zátku, dokud jsou motor a chladič horké.

Horká chladicí kapalina a pára mohou uniknout pod tlakem a způsobit vážné zranění.

Vypněte hybridní systém a počkejte, dokud nevychladne. Při demontáži uzávěru chladicí kapaliny motoru a/ nebo invertoru buďte velmi opatrní. Omotejte okolo něj tlustý ručník a pomalu jím otáčejte doleva do prvního dorazu. Při uvolňování tlaku chladicího systému si stoupněte dál. Pokud jste si jistí, že veškerý tlak již unikl, stiskněte uzávěr pomocí tlustého ručníku a pokračujte v otáčení doleva, abyste jej odšroubovali.



POZOR

- Výraznější úbytek chladicí kapaliny je důsledkem netěsnosti chladicí soustavy, a proto vám doporučujeme nechat tento systém zkontrolovat u autorizovaného opravce HYUNDAI.
- Když se motor přehřeje kvůli nízké hladině chladicí kapaliny, může při náhlém dolití chladicí kapaliny popraskat motor. Aby nemohlo k poškození dojít, dolévejte chladicí kapalinu pomalu a po troškách.

SYSTEM KONTROLY TLAKU VZDUCHU V PNEUMATIKÁCH (TPMS)



ONX4080004



ONX4E080005

- (1) Kontrolka nízkého tlaku v pneumatice / kontrolka poruchy TPMS
- (2) Kontrolka polohy pneumatiky s nízkým tlakem vzduchu a kontrolka tlaku vzduchu v pneumatikách (zobrazují se na displeji LCD)

Kontrola tlaku vzduchu v pneumatikách



ONX4E040019

- Tlak vzduchu v pneumatikách můžete zkontrolovat v režimu varování na sdruženém přístroji.
Viz „Režimy displeje LCD“ v kapitole 4.
- Tlak vzduchu v pneumatikách se zobrazí po několika minutách jízdy po prvním nastartování motoru.
- Pokud se tlak vzduchu v pneumatikách nezobrazí, když vozidlo stojí, zobrazí se hlášení „Drive to display“ (Pro zobrazení jedte). Až se rozjedete, zkontrolujte tlak vzduchu v pneumatikách.
- Zobrazený tlak vzduchu v pneumatikách se může lišit od hodnoty naměřené manometrem.
- Jednotky tlaku vzduchu v pneumatikách můžete změnit v režimu Uživatelská nastavení na sdruženém přístroji.
 - psi, kPa, bar (**Viz část „Režimy displeje LCD“ v kapitole 4.**)

Systém kontroly tlaku vzduchu v pneumatikách



VÝSTRAHA

Přehušnění nebo podhuštění může snížit životnost pneumatiky, negativně ovlivnit ovládání vozidla a způsobit náhlé selhání pneumatiky, což může vést ke ztrátě kontroly nad vozidlem a k nehodě.

Každá pneumatika, včetně náhradního kola (pokud je ve výbavě) musí být jednou za měsíc kontrolována z hlediska tlaku vzduchu ve studeném stavu, který musí odpovídat hodnotám uvedeným na štítku výrobce vozidla nebo na štítku tlaku vzduchu. (Pokud má vozidlo pneumatiky jiného rozměru, než je uvedeno na štítku výrobce vozidla nebo na štítku tlaku vzduchu, musíte zjistit správný tlak vzduchu pro tyto pneumatiky.)

Vozidlo je vybaveno doplňkovým bezpečnostním systémem – systémem kontroly tlaku vzduchu v pneumatikách (TPMS), který rozsvěcí kontrolku pneumatiky s nízkým tlakem vzduchu v případě nízkého tlaku vzduchu v jedné nebo několika pneumatikách. Pokud se kontrolka pneumatiky s nízkým tlakem vzduchu rozsvítí, musíte co nejdříve zastavit a zkontrolovat tlak vzduchu. Jízda na silně podhuštěných pneumatikách způsobuje přehřívání pneumatik a může vést k jejich poškození.

Podhuštění také zvyšuje spotřebu paliva a zkracuje životnost pneumatiky, zhoršuje ovladatelnost a prodlužuje brzdnou dráhu vozidla.

Mějte na paměti, že TPMS nenahrazuje péči o pneumatiky a že řidič odpovídá za udržování správného tlaku vzduchu v pneumatikách i při nedosažení spouštěcí úrovně pro rozsvícení kontrolky pneumatiky s nízkým tlakem vzduchu.

Vozidlo je také vybaveno kontrolkou poruchy TPMS, která signalizuje nesprávnou funkci tohoto systému. Kontrolka poruchy TPMS je kombinovaná s kontrolkou nízkého tlaku vzduchu v pneumatice. Když systém detekuje poruchu, kontrolka bude blikat po dobu přibližně jedné minuty a potom zůstane trvale svítit. Toto se bude opakovat po následném nastartování, dokud se porucha vyskytuje.

Pokud je kontrolka poruchy rozsvícená, systém nemusí být schopen detekovat nebo signalizovat nízký tlak vzduchu v pneumatikách. Problémy TPMS mohou nastávat z různých důvodů, včetně montáže náhradních kol nebo jiných kol na vozidlo, což brání správné funkci TPMS.

Kontrolku poruchy TPMS také zkontrolujte po výměně jedné nebo několika pneumatik nebo kol a zjistěte, zda náhradní či jiná kola umožňují správnou funkci TPMS.

POZNÁMKA

Pokud dojde k některé z níže uvedených situací, doporučujeme nechat systém zkontrolovat u autorizovaného opravce HYUNDAI.

- 1. Kontrolka nízkého tlaku v pneumatikách/poruchy TPMS se nerozsvítí na 3 sekundy, když je spínač zapalování v poloze ON nebo je vozidlo v pohotovostním režimu (🚗).**
- 2. Kontrolka poruchy TPMS zůstane rozsvícená po cca 1minutovém blikání.**
- 3. Kontrolka polohy podhuštěné pneumatiky zůstane svítit.**



Varovná kontrolka nízkého tlaku vzduchu v pneumatikách

Kontrolka polohy pneumatiky s nízkým tlakem vzduchu a kontrolka tlaku vzduchu v pneumatikách



Když se rozsvítí varovné kontrolky systému sledování tlaku vzduchu v pneumatikách a na displeji LCD se zobrazí varovné hlášení, je jedna nebo více pneumatik výrazně podhuštěných. Kontrolka polohy pneumatiky s nízkým tlakem vzduchu upozorňuje na značně podhuštěnou pneumatiku rozsvícením příslušné kontrolky polohy.

Pokud se kterákoliv kontrolka rozsvítí, okamžitě snižte rychlost, vyvarujte se prudkých manévrů řízení a počítejte s delší brzdou dráhou. Měli byste co nejdříve zastavit a zkontrolovat pneumatiky. Nahustěte pneumatiky na správný tlak uvedený na štítku s informacemi o vozidle nebo na štítku tlaku vzduchu v pneumatikách na vnější straně středního sloupku na straně řidiče.

Jestliže nedojedete do servisu nebo pneumatika tlak neudrží, vyměňte podhuštěnou pneumatiku za náhradní.

Kontrolka nízkého tlaku vzduchu zůstane rozsvícená a kontrolka poruchy TPMS může po dobu jedné minuty blikat a poté zůstat rozsvícená (pokud vozidlo jede po dobu cca 10 minut rychlostí vyšší než 25 km/h), dokud pneumatiku s nízkým tlakem vzduchu neopravíte nebo nevyměníte.



POZOR

V zimě nebo v chladném počasí se může kontrolka pneumatiky s nízkým tlakem vzduchu rozsvítit v případě, že byl tlak vzduchu upraven na správnou hodnotu za horkého počasí. Neznamená to poruchu systému TPMS, jelikož při snižování teploty se úměrně snižuje také tlak v pneumatikách.

Pokud vozidlo přejeđe z horké do chladné oblasti nebo naopak nebo pokud je venkovní teplota podstatně vyšší nebo nižší, musíte zkontrolovat a upravit tlak vzduchu v pneumatikách na předepsanou hodnotu.



VÝSTRAHA

Poškození kvůli nízkému tlaku vzduchu
Příliš nízký tlak vzduchu v pneumatice snižuje stabilitu vozidla a může přispívat ke ztrátě stability a kontroly nad vozidlem. Také prodlužuje brzdou dráhu.

Dlouhodobá jízda s nízkým tlakem vzduchu může způsobit přehřívání a destrukci pneumatiky.



Kontrolka poruchy TPMS (systém kontroly tlaku vzduchu v pneumatikách)

Kontrolka poruchy TPMS se rozsvítí a poté bliká po dobu přibližně jedné minuty, když vznikne problém v systému monitorování tlaku v pneumatikách.

Doporučujeme vám nechat tento systém co nejdříve zkontrolovat u autorizovaného opravce HYUNDAI.

POZNÁMKA

Dojde-li k poruše systému TPMS, kontrolka polohy podhuštěné pneumatiky se nerozsvítí, i když je na vozidle některá pneumatika podhuštěná.

POZNÁMKA

Kontrolka poruchy TPMS může po jednodominutovém blikání svítit, pokud se vozidlo nachází v blízkosti nabíjecích kabelů nebo radiových vysílačů jako policejní stanice, vládní a správní úřady, vojenské instalace, letiště, vysílače atd.

Navíc se kontrolka poruchy TPMS může rozsvítit při použití sněhových řetězů nebo elektronických zařízení jako počítačů, nabíječek, dálkového startování, navigace atd. Může dojít k rušení funkce TPMS.

Výměna kola s TPMS

Při prázdné pneumatice se rozsvítí kontrolka pneumatiky s nízkým tlakem vzduchu a kontrolka pozice.

Doporučujeme vám nechat prázdnou pneumatiku co nejdříve opravit u autorizovaného opravce HYUNDAI, nebo ji vyměnit za náhradní.

POZNÁMKA

Doporučuje se, abyste na pneumatiku s nízkým tlakem vzduchu nikdy nepoužívali jiný těsnicí prostředek na opravu pneumatiky než je schválený autorizovaným opravcem HYUNDAI nebo ekvivalent specifikovaný pro vaše vozidlo ani pneumatiku nehuštěli. Jiný těsnicí prostředek na opravu pneumatiky než je schválený autorizovaným opravcem HYUNDAI nebo ekvivalent specifikovaný pro vaše vozidlo může poškodit snímač tlaku vzduchu v pneumatice.

Náhradní kolo (je-li ve výbavě) není vybaveno snímačem monitorování tlaku vzduchu v pneumatice. Pokud je pneumatika s nízkým tlakem vzduchu nebo s defektem nahrazena náhradním kolem, kontrolka nízkého tlaku vzduchu v pneumatice zůstane rozsvícená. Kontrolka poruchy TPMS se rovněž rozsvítí po jednodominutovém blikání, pokud vozidlo jede po dobu cca 10 minut rychlostí vyšší než 25 km/h.

Po nahuštění a namontování originálního kola vybaveného snímačem monitorování tlaku vzduchu v pneumatice na vozidlo kontrolka nízkého tlaku vzduchu v pneumatice a kontrolka poruchy TPMS po několika minutách jízdy zhasne.

- * Všechna vozidla prodaná na EVROPSKÉM trhu během níže uvedeného období musí být vybavena systémem TPMS.
 - Nové modely vozidel: 1. listopadu 2012
 - Stávající modely vozidel: 1. listopadu 2014 (na základě registrace vozidla)

Pokud kontrolky po několika minutách nezhasnou, doporučujeme vám kontaktovat nejbližšího autorizovaného opravce HYUNDAI.

Každé kolo je vybaveno snímačem tlaku vzduchu v pneumatice umístěným za dřikem ventilku (kromě náhradního kola). Musíte používat speciální kola pro TPMS. Doporučujeme vám, abyste vždy nechávali provádět údržbu pneumatik u autorizovaného opravce HYUNDAI.

Kolo s nízkým tlakem vzduchu nemusíte být schopni poznat pouhým pohledem. Při měření tlaku v pneumatice použijte vždy kvalitní manometr. Mějte prosím na paměti, že pokud je pneumatika zahřátá (jízdou), naměříte vyšší tlak než u studené pneumatiky.

Studené pneumatiky jsou tehdy, když vozidlo nebylo v pohybu tři hodiny a ujelo méně než 1,6 km během tohoto 3hodinového období.

Před měřením tlaku vzduchu nechte pneumatiku vychladnout. Před huštěním na předepsaný tlak vzduchu vždy zkontrolujte, zda je pneumatika studená.

VÝSTRAHA

- **TPMS vás nemůže upozornit na vážné a náhlé poškození pneumatiky způsobené vnějšími vlivy, jako jsou hřebíky nebo nepořádek na vozovce.**
- **Pokud cítíte jakoukoliv nestabilitu vozidla, okamžitě uvolněte pedál akcelerace, plynule a mírně zabrzděte a pomalu dojeďte na bezpečné místo mimo vozovku.**

VÝSTRAHA

Neodborné zásahy, úpravy, nebo vyřazování komponentů TPMS z provozu může systému bránit v upozorňování řidiče na nízký tlak vzduchu v pneumatikách a/nebo na poruchy TPMS. Neodborné zásahy, úpravy, nebo vyřazování komponentů TPMS z provozu může způsobit zánik záruky na tuto část vozidla.

VÝSTRAHA

Pro Evropu

- **Vozidlo neupravujte; může to negativně ovlivnit funkci TPMS.**
- **Běžná kola na trhu nemají snímač TPMS.**

Z bezpečnostních důvodů vám doporučujeme, abyste používali díly pro výměnu od autorizovaného opravce HYUNDAI.

- **Použijete-li běžná kola, nainstalujte na ně snímač TPMS schválený autorizovaným opravcem HYUNDAI nebo ekvivalent schválený pro vaše vozidlo. Pokud není vaše vozidlo vybaveno snímačem TPMS nebo snímač TPMS nefunguje správně, nemusíte projít pravidelnou technickou prohlídkou ve vaší zemi.**

KDYŽ DOJDE K DEFektU PNEUMATIKY (A MÁTE NÁHRADNÍ PNEUMATIKU, JE-LI VE VÝBAVĚ)

VÝSTRAHA

Výměna pneumatiky může být nebezpečná. Při výměně pneumatiky postupujte podle pokynů v této části příručky. Omezíte tím nebezpečí závažného nebo smrtelného zranění.

POZOR

Při používání kliky zvedáku udržujte bezpečnou vzdálenost od plochého konce. Plochý konec má ostré hrany a může způsobit pořezání.

Nářadí a zvedák



- (1) Klika zvedáku
- (2) Zvedák
- (3) Klíč na matice kol

Zvedák, klika zvedáku a klíč na matice kol jsou uloženy v zavazadlovém prostoru pod krytem.

Zvedák je určen pouze pro nouzovou výměnu kola.



Otáčejte křídlovou maticí proti směru hodinových ručiček a vyjměte náhradní kolo.

Náhradní kolo uložte do stejného prostoru a upevněte otáčením křídlové matice ve směru hodinových ručiček.

Abyste zabránili „rachtání“ náhradního kola a nářadí, ukládejte je na správné místo.



Není-li možné křídlovou matici uvolnit rukou, lze ji snadno povolit pomocí kliky zvedáku.

1. Vložte kliku zvedáku (1) do křídlové matice, která přidržuje pneumatiku.
2. Otáčejte křídlovou maticí pomocí kliky zvedáku proti směru hodinových ručiček.

Výměna kol

VÝSTRAHA

Vozidlo by mohlo sklouznout nebo sjet ze zvedáku a způsobit závažné či smrtelné zranění vám nebo přihlížejícím osobám. Dodržujte následující bezpečnostní zásady:

- Žádná osoba by neměla být pod vozidlem, které je zvednuté pouze na zvedáku.
- **NIKDY** nevyměňujte kolo v jízdním pruhu. **VŽDY** zajed'te s vozidlem zcela mimo vozovku, na rovný, pevný povrch, mimo dopravní ruch, a pak teprve vyměňujte kolo. Pokud mimo vozovku nemůžete najít pevný a rovný povrch, zavolejte si na pomoc odtahovou službu.
- **Vždy** používejte zvedák dodávaný s vozidlem.
- Zvedák **VŽDY** umísťujte do vyhrazených bodů pro zvedání, **NIKDY** ne pod nárazníky nebo jakoukoli jinou část vozidla.
- **Nestartujte** nebo **nenechte motor běžet**, když je vozidlo na zvedáku.
- **Nedovoďte nikomu**, aby byl ve vozidle, když je vozidlo na zvedáku.
- **Udržujte děti mimo vozovku i vozidlo.**

Při výměně kola na vozidle postupujte následujícím způsobem:

1. Zaparkujte na rovném, pevném povrchu.
2. Zařadte polohu P (parkování), zatáhněte parkovací brzdou a přepněte spínač zapalování do polohy LOCK/OFF.
3. Zapněte výstražná světla.
4. Vyjměte z vozidla klíč na matice kol, zvedák, kliku zvedáku a náhradní kolo.



[A]: Blokování

5. Zablokujte přední a zadní pneumatiku diagonálně naproti pneumatice, kterou měníte.



6. Uvolněte matice kola otáčením proti směru hodinových ručiček o jednu otáčku podle výše uvedeného pořadí, ale nesnímejte žádný z nich, dokud není kolo zvednuté nad zem.



7. Zvedák umístěte na vyhrazený bod pro zvedání na dolní straně rámu vozidla, nejbližší k vyměňovanému kolu. Pro zvedák jsou určeny destičky přivařené k rámu vozidla se dvěma zářezy. Nikdy nezvedejte vozidlo za jiné body nebo součásti vozidla. Mohlo by dojít k poškození prahů nebo jiných součástí vozidla.



8. Kliku zvedáku vložte do zvedáku, otáčejte jí doprava a zvedejte vozidlo, dokud se pneumatika nezvedne nad zem. Ujistěte se, že vozidlo stojí na zvedáku stabilně.
9. Uvolněte matice pomocí klíče na matice kol a odšroubujte je prsty. Sejměte kolo z náboje a položte je na zem tak, aby vám nepřekáželo. Odstraňte veškeré nečistoty ze šroubů, montážních ploch a kola.

VÝSTRAHA

Kola mohou mít ostré hrany. Zacházejte s nimi opatrně, abyste se nezranili. Než kolo nasadíte na náboj, zkontrolujte, zda na náboji ani na kole neulpívají nečistoty (bláto, asfalt, štěrk apod.), které by bránily správnému nasazení kola.

Pokud ano, nečistoty odstraňte. Pokud kolo na náboj nedosedá správně, mohly by se při jízdě matice kola uvolnit a kolo by mohlo upadnout. To by vedlo ke ztrátě kontroly nad vozidlem. Důsledkem by mohla být vážná zranění, nebo i smrt.

10. Nasadte náhradní kolo na šrouby náboje kola.
11. Prsty utáhněte matice na šrouby náboje. Užší konec matic musí směřovat ke kolu.
12. Spusťte vozidlo na zem otáčením rukojeti zvedáku doleva.



13. Pomocí klíče na matice kol utáhněte jednotlivé matice v zobrazeném pořadí. Dobře zkontrolujte jednotlivé matice, dokud nejsou pevně utažené. Po výměně pneumatiky doporučujeme, aby matice co nejdříve dotáhl na správný moment autorizovaný opravce HYUNDAI. **Matice kol je nutné dotáhnout momentem 107–127 Nm.**

Máte-li manometr, zkontrolujte tlak vzduchu v příslušné pneumatice (viz „Pneumatiky a kola“ v kapitole 2, kde naleznete pokyny pro tlak vzduchu v pneumatikách). Pokud je tlak nižší nebo vyšší než předepsaný tlak, dojeďte pomalu k nejbližší čerpací stanici a upravte nahuštění pneumatiky na doporučený tlak. Po kontrole vždy našroubujte zpět čepičku na ventilek. Bez ní by mohl z pneumatiky unikat vzduch. Pokud čepičku ventilku ztratíte, kupte a nainstalujte co nejdříve jinou. Po výměně kola vraťte pneumatiku s defektem, zvedák a nářadí na příslušné místo v úložném prostoru.

POZNÁMKA

Zkontrolujte tlak v pneumatice do nejdříve po nasazení náhradního kola. Upravte jej na doporučený tlak vzduchu.

**POZOR**

Vaše vozidlo má metrické závity na šroubech náboje a maticích kol. Při výměně pneumatiky se ujistěte, že k upevnění kola používáte stejné matice, které jste demontovali. Pokud je nutné matice vyměnit, je potřeba použít matice s metrickým závitem, aby se nepoškodily šrouby na kola a kolo bylo bezpečně uchyceno k náboji. Se žádostí o pomoc se obraťte na autorizovaného opravce HYUNDAI.

**VÝSTRAHA**

Šrouby na kola

Pokud jsou šrouby na kola poškozené, mohou ztratit svou schopnost přidržovat kolo. To by mohlo vést k uvolnění kola a nehodě s následkem vážných zranění.

Je-li kterékoli nářadí nebo součást výbavy, například zvedák, matice, šrouby nebo další vybavení, poškozené nebo ve špatném stavu, nevyměňujte pneumatiku a zavolejte asistenční službu.

Použití kompaktního náhradního kola (je-li ve výbavě)

Kompaktní náhradní kola jsou určena pouze pro naléhavé situace. S kompaktním náhradním kolem jezděte opatrně a vždy dodržujte příslušná bezpečnostní opatření.

**VÝSTRAHA**

Aby nedošlo k poškození kompaktního náhradního kola, ke ztrátě kontroly nad vozidlem a případné nehodě:

- Kompaktní náhradní kolo používejte pouze v naléhavých situacích.
- NIKDY nejezděte rychleji než 80 km/h.
- Nepřekračujte maximální zátěž vozidla ani nosnost kompaktního náhradního kola, uvedenou na jeho boční straně.
- Kompaktní náhradní kolo nepoužívejte trvale. Co nejdříve opravte nebo vyměňte původní pneumatiku, aby nedošlo k selhání kompaktního náhradního kola.

Když jedete s kompaktním náhradním kolem, dodržujte následující zásady:

- Po nasazení kompaktního náhradního kola zkontrolujte tlak vzduchu v pneumatice. Kompaktní náhradní kolo je potřeba nahustit na 420 kPa.
- S namontovaným kompaktním náhradním kolem nejezděte s vozidlem do automatické myčky.
- Kompaktní náhradní kolo nepoužívejte na žádném jiném vozidle, protože bylo zkonstruováno speciálně pro vaše vozidlo.
- Kompaktní náhradní kolo má kratší životnost běhounu pneumatiky než plnohodnotné kolo. Kompaktní náhradní kolo pravidelně kontrolujte a poškozené kompaktní náhradní kolo vyměňte za kolo stejné velikosti a konstrukce.
- Nepoužívejte současně více než jedno kompaktní náhradní kolo.
- S namontovaným kompaktním náhradním kolem netahejte příliš.

Informace

Když jsou originální pneumatika a kolo opraveny a znovu namontovány na vozidlo, je nutné nastavit správný utahovací moment matic kola. Správný utahovací moment matic kola je 107–127 Nm.

POZNÁMKA

Aby se nepoškodilo kompaktní náhradní kolo ani vozidlo:

- **Jed'te pomalu podle stavu vozovky, abyste se zvládli vyhnout veškerým nástrahám, jako jsou výmoly či štěrky.**
- **Vyhněte se jízdě přes překážky. Průměr kompaktního náhradního kola je menší než průměr běžného kola a snižuje světlou výšku vozidla o zhruba 25 mm.**
- **Na kompaktní náhradní kolo nepoužívejte řetězy. Kvůli malé velikosti není řetěz plně kompatibilní.**
- **Kompaktní náhradní pneumatiku nepoužívejte na jiných kolech. Stejně tak není vhodné nasazovat na kompaktní náhradní kolo standardní pneumatiky, zimní pneumatiky, kryty kol ani lemy kol.**

Štítek na zvedáku

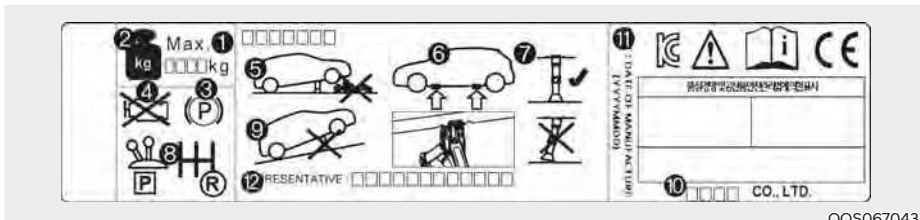



OOS067043

Skutečný štítek na zvedáku ve vozidle se může od obrázku lišit.

Podrobnější parametry naleznete na štítku připevněném ke zvedáku.

1. Název modelu
2. Maximální povolená zátěž
3. Při používání zvedáku zatáhněte parkovací brzdu.
4. Při použití zvedáku zastavte motor.
5. Žádná osoba by neměla být pod vozidlem, které je zvednuté pouze na zvedáku.
6. Vyhrazená místa pod rámem vozidla
7. Při zvedání vozidla musí být základna zvedáku svisle pod bodem zvedání.
8. U vozidel s automatickou převodovkou zařadte polohu P.
9. Zvedák by měl být používán na rovném a pevném povrchu.
10. Výrobce zvedáku
11. Datum výroby
12. Zastupující společnost a adresa

ES prohlášení o shodě pro zvedák

	
EC Declaration of Conformity according to EC Machinery Directive 2006/42/EC	
We, SAMKI IND. CO., LTD. # 22, Hyojuk3-Gil, Buk-Gu, Ulsan, Korea declare under our sole responsibility that the product	
Product	: Jack Assembly
Type Designation(s)	: Jack Assembly-600kg, Jack Assembly-700kg Jack Assembly-800kg, Jack Assembly-1000kg Jack Assembly-1200kg, Jack Assembly-1500kg
Serial No.	: N/A
Year of Manufacture	: 2013
to which this declaration relates is in conformity with the following standard(s) or other normative document(s):	
EN ISO12100 (2010)	Safety of machinery - General principles for design – Risk assessment and risk reduction
EN ISO12100-2/A1 (2009)	Safety of machinery - Basic concepts, general principles for design, Part 2 : Technical principles
EN 1494/A1 (2008)	Mobile or movable jacks and associated lifting equipment
following the provisions of Directive(s):	
2006/42/EC	Directive on the approximation of the laws of Member States relating to machinery (OJ L157 Jun, 9, 2006)
Ulsan, Korea / Jul. 25, 2013 Hyun Dook Cho President 	
(Place and date of issue)(name and signature or equivalent making of authorized person)	
* T.C.F Compiling Person: <u>Safenet Limited (European Notified body : 1674)</u> <u>Denford Garage, Denford, Kettering Northants, NN14 4EQ, England</u>	

ONX4E080036

KDYŽ DOJDE K DEFEKTU PNEUMATIKY (A MÁTE SOUPRAVU NA OPRAVU PNEUMATIKY, JE-LI VE VÝBAVĚ)



Před použitím soupravy na opravu pneumatiky si prosím přečtete následující pokyny.

- (1) Kompresor
- (2) Nádoba s těsnicím prostředkem

Souprava na opravu pneumatiky je určena pro nouzovou opravu. Doporučujeme nechat pneumatiku co nejdříve zkontrolovat u autorizovaného opravce HYUNDAI.

POZOR

Dojde-li k defektu na dvou či více pneumatikách, nepoužívejte soupravu na opravu pneumatiky, protože dodávaná nádoba s těsnicím prostředkem je určena pouze pro jednu pneumatiku.

VÝSTRAHA

Nesnažte se pomocí soupravy na opravu pneumatik opravit boční části pneumatik. Může dojít k selhání pneumatiky a k nehodě.

VÝSTRAHA

Nechte pneumatiku co nejdříve opravit. Pneumatika může po nahuštění pomocí soupravy na opravu pneumatik kdykoli ztratit tlak vzduchu.

Úvod

Se soupravou na opravu pneumatiky jste mobilní i v případě, že dojde k defektu pneumatiky.

Systém kompresoru a těsnicího prostředku efektivně a pohodlně utěsní většinu defektů pneumatik osobního vozidla způsobených hřebíky a podobnými předměty a nahuští pneumatiku.

Poté, co se ujistíte, že byla pneumatika řádně utěsněna, můžete opatrně dojet na místo, kde je možné nechat pneumatiku vyměnit (až 200 km při maximální rychlosti 80 km/h).

Některé pneumatiky, hlavně s velkými defekty nebo poškozenými boky, nelze zcela utěsnit.

Ztráta tlaku vzduchu v pneumatice může značně narušit její výkonnost.

Proto se musíte vyvarovat náhlých manévřů volantem, zejména pokud je vozidlo silně zatíženo.

Souprava na opravu pneumatiky neslouží jako trvalá metoda oprav a je určena jen k jednorázovému použití.

Tyto pokyny ukazují krok za krokem, jak dočasně utěsnit defekt pneumatiky jednoduše a spolehlivě.

Přečtete si část „Poznámky ke správnému používání soupravy na opravu pneumatiky“.



VÝSTRAHA

Soupravu na opravu pneumatiky nepoužívejte, pokud došlo k závažnému poškození delší jízdou po prázdné pneumatice nebo pneumatika nemá dostatečný tlak vzduchu.

Pomocí soupravy na opravu pneumatiky lze opravit pouze defekty v běhounu pneumatiky.

Poznámky ke správnému používání soupravy na opravu pneumatiky

- Zaparkujte vozidlo na kraji silnice tak, aby bylo možné pracovat se soupravou na opravu pneumatiky na odvrácené straně od provozu.
- Pro zajištění vozidla před náhodným pohybem vždy zatáhněte parkovací brzdu, i když stojíte na rovném úseku.
- Soupravu na opravu pneumatiky používejte jen pro utěsnění/nahuštění pneumatik osobních vozů. Pomocí soupravy na opravu pneumatik lze opravit pouze defekty v běhounu pneumatiky.
- Nepoužívejte ji pro motocykly, jízdní kola nebo jakýkoliv jiný typ pneumatik.
- Z bezpečnostních důvodů nepoužívejte soupravu na opravu pneumatiky, je-li poškozena pneumatika i kolo.
- Souprava na opravu pneumatiky může být neúčinná, pokud je poškození pneumatiky větší než cca 4 mm. Pokud není možné pneumatiku zprovoznit pomocí soupravy na opravu pneumatiky, kontaktuje autorizovaného opravce HYUNDAI.
- Soupravu na opravu pneumatiky nepoužívejte, pokud došlo k závažnému poškození delší jízdou po prázdné pneumatice nebo pneumatika nemá dostatečný tlak vzduchu.
- Cizí tělesa, jako např. hřebíky nebo šrouby, která pronikla do pneumatiky, neodstraňujte.
- Pokud je vozidlo venku, nechte vozidlo v pohotovostním režimu (kontrolka  svítí). Jinak může kompresor během huštění vybit akumulátor vozidla.
- Nikdy nenechávejte během práce soupravu na opravu pneumatiky mimo dohled.
- Nenechávejte kompresor běžet déle než 10 minut bez přestávky, neboť by se mohl přehřát.
- Nepoužívejte soupravu na opravu pneumatiky, pokud je venkovní teplota nižší než -30 °C.
- V případě, že dojde k potřísnění kůže těsnicím prostředkem, pečlivě zasaženou oblast opláchněte velkým množstvím vody. Pokud podráždění přetrvává, vyhledejte lékařskou pomoc.
- V případě zasažení oka těsnicím prostředkem vyplachujte oko nejméně 15 minut. Pokud podráždění přetrvává, vyhledejte lékařskou pomoc.
- V případě spolknutí těsnicího prostředku si vypláchněte ústa a vypijte hodně vody. Nikdy však nepodávejte nic osobě v bezvědomí a vyhledejte ihned lékařskou pomoc.
- Dlouhodobé působení těsnicího prostředku může způsobit poškození tělesných tkání, například ledvin atd.

Součásti soupravy na opravu pneumatiky

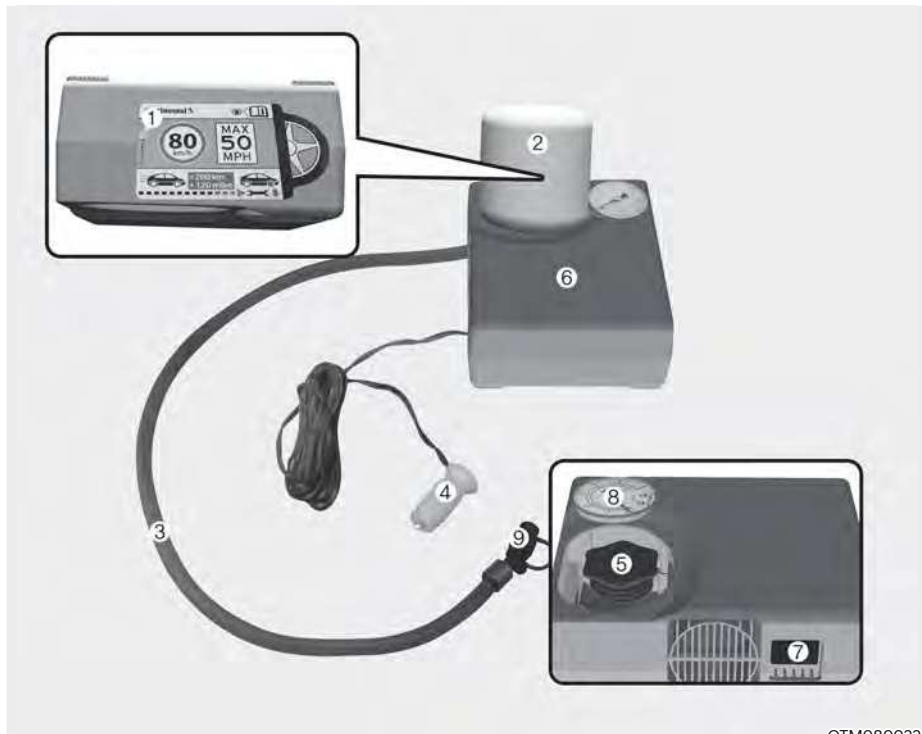

OTM080022

1. Štítek s omezením rychlosti
2. Nádoba s těsnicím prostředkem
3. Propojovací hadice kompresoru a pneumatiky
4. Konektor a kabel pro připojení do zásuvky
5. Držák nádoby s těsnicím prostředkem
6. Kompresor
7. Spínač zapnutí/vypnutí
8. Manometr pro zobrazení tlaku vzduchu v pneumatice
9. Ventil pro snížení tlaku vzduchu v pneumatice

Konektory, kabel a připojovací hadičky jsou uloženy v úložném prostoru kompresoru.

Striktně dodržujte uvedený postup, jinak může těsnicí prostředek uniknout pod vysokým tlakem.

VÝSTRAHA

Nepoužívejte těsnicí prostředek s prošlou trvanlivostí (tedy po datu trvanlivosti uvedeném na obalu). Zvyšuje se nebezpečí selhání pneumatiky.

VÝSTRAHA

- Udržujte mimo dosah dětí.
- Vyhnete se zasažení očí.
- Zabraňte požití těsnicího prostředku.

Použití soupravy na opravu pneumatiky

VÝSTRAHA



©NX4080010

Sejměte štítek s omezením rychlosti (1) z nádoby (2) a umístěte jej na dobře viditelné místo uvnitř vozidla, například na volant, kde bude řidiči připomínat, aby nejel příliš rychle.

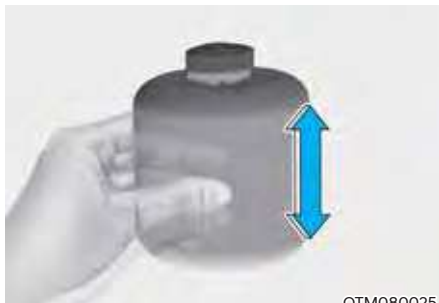

OTM080025

1. Protřepte nádobu s těsnicím prostředkem (2).



OTM080023

2. Sejměte kryt (A) nádoby s těsnicím prostředkem (2) a kompresoru (6).



OTM080024

3. Nasadte nádobu s těsnicím prostředkem (2) na kompresor (6).
4. Ujistěte se, že je ventil (9) pro snížení tlaku vzduchu v pneumatice zavřený.



ONX4E080011

5. Odšroubujte čepičku ventilkou na kole s defektem a našroubujte na ventilek propojovací hadici (3) mezi kompresorem a pneumatikou.

POZNÁMKA

Bezpečně upevněte plnicí hadici na ventilek. V opačném případě může těsnicí prostředek proudit opačným směrem a upcat hadici.

6. Ujistěte se, že se kompresor vypne stisknutím polohy [0] hlavního vypínače (7).



ONX4080012

7. Připojte kabel a konektor (4) do zásuvky ve vozidle.
8. Nastartujte vozidlo.

9. Při zapnutém vozidle (kontrolka  svítí) zapněte kompresor a nechte ho běžet cca 5–7 minut, aby se těsnicí prostředek plnil pod správným tlakem. (Viz část „Pneumatiky a kola“ v kapitole 2). Tlak vzduchu v pneumatice po naplnění není důležitý, později provedete kontrolu a nápravu.

Dejte pozor, aby nedošlo k nadměrnému nahuštění pneumatiky, a při huštění stůjte stranou.

POZOR

Nejezděte, pokud je tlak vzduchu v pneumatice nižší než 200 kPa. Může dojít k náhlému selhání pneumatiky a k nehodě.

10. Vypněte kompresor.
11. Odpojte hadici od konektoru nádoby s těsnicím prostředkem a od ventilku pneumatiky.
- Uložte soupravu na opravu pneumatiky zpět do vozidla.

VÝSTRAHA

Nenechávejte nastartované vozidlo delší dobu ve špatně větraných prostorách. Oxid uhelnatý je jedovatý plyn a může způsobit otravu.

Rozprostření těsnicího prostředku



12. Ujeďte ihned zhruba 7–10 km (nebo zhruba 10 minut jízdy), aby se těsnicí prostředek rovnoměrně rozprostřel v pneumatice.

Nepřekračujte rychlost 80 km/h. Pokud je to možné, nejezděte pomaleji než 20 km/h.

Pokud za jízdy zpozorujete neobvyklé vibrace, neobvyklosti nebo hluk, zpomalte a dojeďte na místo mimo dopravní ruch.

Zavolejte asistenční nebo odtahovou službu.

13. Po ujetí cca 7–10 km (nebo po cca 10 min) zastavte na bezpečném místě.



ONX4E080011

14. Připojte propojovací hadici (3) kompresoru a pneumatiky k ventilku pneumatiky.
15. Připojte kabely (4) k akumulátoru.
16. Upravte tlak vzduchu v pneumatice na doporučenou hodnotu.
S vozidlem v pohotovostním režimu (☞) postupujte následovně.
- **Pro zvýšení tlaku vzduchu v pneumatice:**
Zapněte kompresor. Pokud chcete zkontrolovat aktuální tlak vzduchu, na krátkou chvíli vypněte kompresor.
 - **Pro snížení tlaku vzduchu v pneumatice:**
Stiskněte tlačítko (9) na kompresoru.

POZNÁMKA

Nenechávejte kompresor běžet déle než 10 minut, jinak se zařízení přehřeje a může dojít k jeho poškození.

Kontrola tlaku vzduchu v pneumatikách

1. Po ujetí cca 7–10 km (nebo po cca 10 min) zastavte na bezpečném místě.



ONX4E080011

2. Připojte propojovací hadici (3) kompresoru a pneumatiky k ventilku pneumatiky.
3. Připojte kabely (4) k akumulátoru.
4. Upravte tlak vzduchu v pneumatice na doporučenou hodnotu.
S vozidlem v pohotovostním režimu (☞) postupujte následovně.
- **Pro zvýšení tlaku vzduchu v pneumatice:**
Zapněte kompresor. Pokud chcete zkontrolovat aktuální tlak vzduchu, na krátkou chvíli vypněte kompresor.
 - **Pro snížení tlaku vzduchu v pneumatice:**
Stiskněte tlačítko (9) na kompresoru.

POZNÁMKA

Nenechávejte kompresor běžet déle než 10 minut, jinak se zařízení přehřeje a může dojít k jeho poškození.

Informace

Běží-li kompresor, může manometr ukazovat vyšší než skutečnou hodnotu. K získání správné hodnoty tlaku vzduchu je potřeba kompresor vypnout.

POZOR

Pokud není tlak vzduchu zachován, jedte s vozidlem ještě jednou, viz část Rozprostření těsnicího prostředku. Potom opakujte kroky 1 až 4.

Souprava na opravu pneumatiky může být neúčinná, pokud je poškození pneumatiky větší než asi 4 mm.

Pokud není možné pneumatiku zprovoznit pomocí soupravy na opravu pneumatiky, kontaktuje autorizovaného opravce HYUNDAI.

VÝSTRAHA

Pneumatika musí být nahuštěna na správný tlak (Viz část „Pneumatiky a kola“ v kapitole 2). Pokud tomu tak není, nepokračujte v jízdě.

Zavolejte asistenční nebo odtahovou službu.

POZOR

Snímač tlaku vzduchu v pneumatikách
Když vyměňujete pneumatiku za novou, je potřeba odstranit těsnicí prostředek na snímači tlaku vzduchu a kole a zkontrolovat snímače tlaku vzduchu v pneumatikách. Doporučujeme nechat tyto úkony provést u autorizovaného opravce.

Informace

Při nasazování opraveného nebo vyměněného kola utáhněte matice momentem 107–127 Nm.

TAŽENÍ VOZIDLA

Odtahová služba

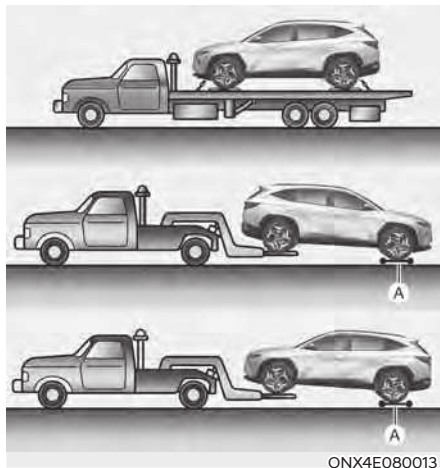

ONX4E080013

[A]: Vozíky

Pokud potřebujete nouzový odtah, doporučujeme vám obrátit se na autorizovaného opravce HYUNDAI nebo profesionální odtahovou službu.

Správné postupy při zvedání a odtahu jsou nutné, aby se předešlo poškození vozidla. Doporučujeme použít podvalník nebo plošinu.

U vozidel 2WD lze odtahování vozidla provést se zadními koly na zemi (bez transportních plošin) a se zdviženými předními koly.

Pokud některé ze zatížených kol nebo součástí zavěšení kol jsou poškozené nebo se má vozidlo táhnout s předními koly na zemi, použijte pod přední kola podvalník.

Při odtahu profesionální odtahovou službou, kdy nejsou použity podvalníky, by měla být vždy zvednutá přední část vozidla, ne zadní část.

Vozidla 4WD musí být tažena pomocí zařízení se zvedákem kol a vozíku nebo plošiny, a to se všemi koly zvednutými ze země.

POZNÁMKA

Nezvedejte vozidlo za tažný hák nebo některou součást karosérie a kostry vozidla. Vozidlo by se mohlo poškodit.



POZOR

- **Netahujte vozidlo s předními koly na zemi, protože by mohlo dojít k poškození vozidla.**



ONX4E080016

- **Pro odtah nepoužívejte zařízení s popruhy nebo lany. Použijte zvedák kol či plošinový vozík.**



ONX4E080015

Nouzový odtah vozidla bez použití podvalníků:

1. Uvolněte EPB před vypnutím motoru.
2. Přepněte spínač zapalování do polohy OFF.
3. Při sešlápnutém brzdovém pedálu zařadte polohu N (neutrál).
4. Přepněte spínač zapalování do polohy ACC.



POZOR

Pokud nezařadíte polohu N (neutrál), může dojít k poškození vnitřního mechanismu převodovky.

Odnímatelné vlečné oko

1. Otevřete dveře zavazadlového prostoru a vyjměte vlečné oko z pouzdra s nářadím.



2. Odstraňte kryt otvoru zatlačením dolní části krytu na nárazníku.
3. Instalujte vlečné oko do otvoru otáčením doprava, dokud se nezajistí.
4. Po použití vlečné oko demontujte a kryt vraťte zpět.

Nouzové odtažení

■ Přední



ONX4080019

■ Zadní



ONX4E080042

Pokud potřebujete nouzový odtah, doporučujeme vám obrátit se na autorizovaného opravce HYUNDAI nebo profesionální odtahovou službu.

Není-li odtah v případě poruchy možný, lze vozidlo dočasně táhnout pomocí lana nebo řetězu připevněného k tažnému háku na přední (zadní) straně vozidla.

Při tažení vozidla na laně nebo řetězu buďte velmi opatrní. Ve vozidle musí sedět řidič, aby mohl řídit a brzdít.

Takový odtah je možné provádět pouze po vozovce s tvrdým povrchem, na krátkou vzdálenost a pomalu. V dobrém funkčním stavu musí být kola, nápravy, hnací ústrojí, řízení a brzdy.



POZOR

Při tažení musí být ve vozidle přítomen řidič, aby mohl řídit a brzdít. Ve vozidle nesmí být kromě řidiče žádní jiní cestující.

Vždy dodržujte následující bezpečnostní pokyny pro odtah:

- Umístěte spínač zapalování do polohy ACC tak, aby se volant nezamknul.
- Zařadte polohu N (neutrál).
- Uvolněte parkovací brzdu.
- Na brzdový pedál šlapejte větší silou než normálně, neboť výkon brzd bude omezený.
- Při řízení bude nutné použít větší úsilí, protože posilovač řízení nefunguje.
- K tažení využijte vozidlo těžší než vaše vozidlo.
- Řidiči v obou vozidlech by spolu měli často komunikovat.
- Před nouzovým odtahem zkontrolujte, zda není vlečné oko prasklé nebo poškozené.
- Tažné lano nebo řetěz řádně upevněte do vlečného oka.
- Za vlečné oko neškubejte. Aplikujte rovnoměrnou sílu.

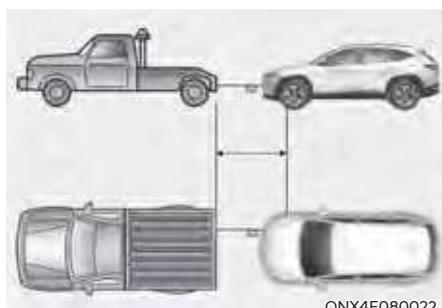

- Použijte tažný popruh nebo řetěz, který je kratší než 5 m. Pro lepší viditelnost upevněte kus červené látky (asi 30 cm široký) doprostřed popruhu nebo řetězu.
- Jed'te opatrně, aby popruh nebo řetěz zůstal za jízdy napnutý.
- Před tažením zkontrolujte, zda pod vozidlem nevidíte stopy kapaliny vytékající z automatické převodovky. Jestliže z automatické převodovky uniká kapalina, je nutné použít plošinu nebo vozík.

POZNÁMKA

Při rozjezdu nebo jízdě s vozidlem zrychlujte nebo zpomalujte pomalu a postupně a udržujte tažné lano nebo řetěz napnuté, jinak může dojít k poškození vlečného oka a vozidla.

POZNÁMKA

Aby nedošlo k poškození vozidla jeho součástí při odtahu:

- Při používání vlečných ok vždy táhněte přímo dopředu. Netáhněte ze strany nebo se svislým úhlem.
- Vlečné oko nepoužívejte pro vyproštění vozidla z bahna, písku nebo v jiné situaci, kdy vozidlo není možné pohánět vlastní silou.
- Omezte rychlost vozidla na 15 km/h a netáhněte vozidlo více než 1,5 km, aby nedošlo k závažnému poškození převodovky (pro vozidlo s automatickou převodovkou).

NOUZOVÉ PROSTŘEDKY (JSOU-LI VE VÝBAVĚ)

Vaše vozidlo je vybaveno nouzovými prostředky, které napomáhají zvládnout nouzovou situaci.

Hasicí přístroj

Pokud dojde k malému požáru a vy umíte zacházet s hasicím přístrojem, postupujte pečlivě podle následujících kroků.

1. Vytáhněte zabezpečovací trn v horní části hasicího přístroje, který brání náhodnému stisknutí rukojeti.
2. Zamiřte hubicí směrem na zdroj požáru.
3. Postavte se přibližně 2,5 m od ohně a stlačte rukojeť, abyste spustili hasicí přístroj. Jakmile rukojeť uvolníte, hasicí přístroj přestane stříkat.
4. Pohybuje hubicí ze strany na stranu přes zdroj požáru. Pokud se zdá, že požár je uhašen, sledujte pozorně zdroj požáru, protože může dojít k opětovnému vznícení.

Lékárnička

Slouží pro první pomoc a obsahuje nůžky, obvazy, leukoplasti atd.

Výstražný trojúhelník

Umístěte výstražný trojúhelník na vozovku, abyste varovali projíždějící vozidla v případě nouze, například když vozidlo kvůli problémům stojí na okraji vozovky.

Manometr (je-li ve výbavě)

Pneumatiky při každodenním používání ztrácejí tlak vzduchu a měli byste je pravidelně hustit. Nejde přitom o známku toho, že pneumatika uchází, ale o normální opotřebování. Vždy kontrolujte tlak vzduchu v pneumatikách, když jsou pneumatiky studené, protože tlak vzduchu se s teplotou zvyšuje.

Při kontrole tlaku vzduchu v pneumatikách postupujte podle následujících kroků:

1. Odšroubujte čepičku z ventilku, který se nachází v ráfku kola.
2. Zatlačte a přidržte manometr proti ventilku pneumatiky. Když začnete měřit, unikne trochu vzduchu, a pokud manometr řádně nepřitlačíte, unikne více vzduchu.
3. Řádný přítlak bez úniku vzduchu aktivuje manometr.
4. Odečtěte z manometru údaj o tlaku vzduchu v pneumatice, abyste zjistili, zda tlak vzduchu v pneumatice není nízký nebo vysoký.
5. Upravte tlak vzduchu v pneumatice na předepsaný tlak vzduchu. Viz část „Pneumatiky a kola“ v kapitole 2.
6. Nainstalujte čepičku ventilku zpět.

CELOEVROPSKÝ SYSTÉM ECALL (JE-LI VE VÝBAVĚ)

Vozidlo je vybaveno zařízením* připojeným k celoevropskému systému eCall pro vyslání tísňového volání zásahovým složkám. Celoevropský systém eCall je službou automatického tísňového volání vysílaného v případě dopravní nehody nebo jiných** nehod na evropských silnicích. (pouze v zemích s právní úpravou pro tento systém)

Systém umožňuje kontaktovat operátora integrovaného záchranného systému v případě nehod na evropských silnicích. (pouze v zemích s právní úpravou pro tento systém)

Celoevropský systém eCall při splnění daných podmínek, uvedených v uživatelské příručce a v garanční knížce, odešle data do centra tísňového volání (Public Service Answering Point, PSAP), včetně informací, jako je poloha vozidla, typ vozidla, kód VIN (identifikační číslo vozidla).

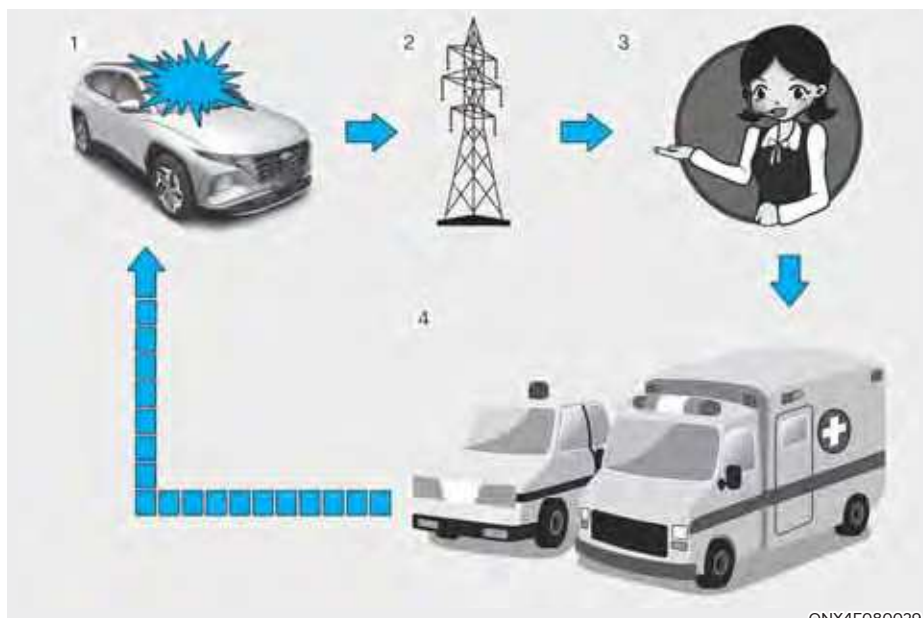

ONX4E080029

1. Nehoda na silnici
2. Bezdrátová síť
3. Centrum tísňového volání
4. Záchrané složky

* Zařízením celoevropského systému eCall se rozumí zařízení nainstalované ve vozidle, které zajišťuje spojení s celoevropským systémem eCall.

** „Jinými nehodami“ se rozumí jakékoli nehody na evropských silnicích (pouze v zemích s právní úpravou pro tento systém), jejichž následkem je zranění osob a/nebo potřeba poskytnutí asistenční služby. V případě registrace nehody je nutno zastavit vozidlo, stisknout tlačítko SOS (umístění tlačítka je znázorněno na obrázku v části „Celoevropský systém eCall (JE-LI VE VÝBAVĚ)“ v uživatelské příručce. Při uskutečnění hovoru systémem shromáždí informace o vozidle (z kterého je voláno), a poté spojí vozidlo s operátorem centra tísňového volání, kterému se sdělí důvody tísňového volání.

Data uložená v celoevropském systému eCall jsou odeslána do záchranářského centra pro pomoc řidiči a cestujícím prostřednictvím náležitých záchranářských operací. Po dokončení záchranářské operace budou data vymazána.

Popis palubního systému eCall

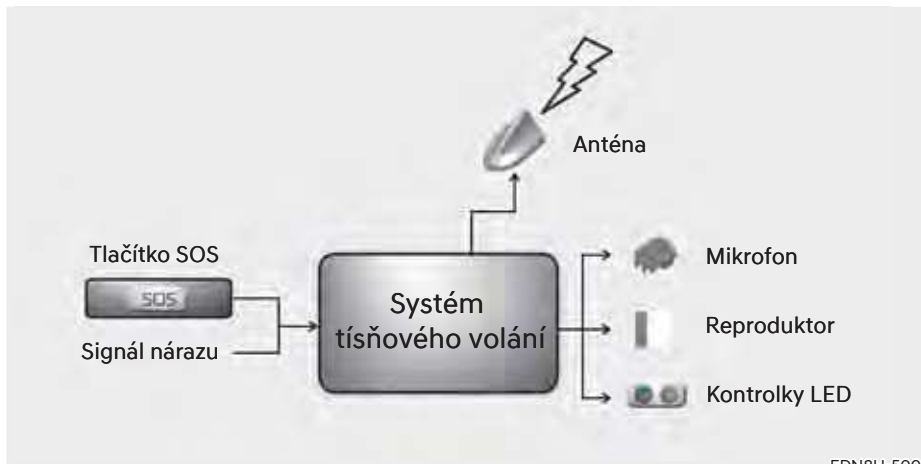

EDN8H-500

Přehled palubního systému eCall pro volání na linku 112, jeho činnost a funkce: viz informace uvedené v této části. Služba pro volání na linku 112 je veřejnou službou všeobecného zájmu dostupnou zdarma.

Palubní systém eCall pro volání na linku 112 je ve výchozím nastavení zapnutý. V případě vážné nehody se aktivuje automaticky pomocí snímačů ve vozidle.

Systém se rovněž spustí automaticky, pokud je vozidlo vybaveno systémem TPS, který v případě vážné dopravní nehody nefunguje.

Palubní systém eCall pro volání na linku 112 je možno v případě potřeby spustit i manuálně. Pokyny pro manuální aktivaci systému: viz informace uvedené v této části.

V případě kritického selhání systému, které by znemožnilo funkci palubního systému eCall pro volání na linku 112, bude cestujícím ve vozidle poskytnuto následující varování: viz informace uvedené v této části.

Informace o zpracování dat

Jakékoli zpracování osobních údajů prostřednictvím palubního systému eCall pro volání na linku 112 musí být v souladu se zásadami ochrany osobních údajů stanovenými ve směrnicích 95/46/ES (1) a 2002/58/ES (2) Evropského parlamentu a Rady a musí být zejména založeno na jejich nezbytnosti z hlediska ochrany života osob v souladu s článkem 7(d) směrnice 95/46/ES (3).

Zpracování takových údajů je striktně omezeno na účel vyřízení tísňového volání eCall na jednotnou evropskou tísňovou linku 112.

Typy dat a jejich příjemci

Palubní systém eCall pro volání na linku 112 může shromažďovat a zpracovávat pouze následující údaje:

- Identifikační číslo vozidla
- Typ vozidla (osobní automobil nebo lehké užitkové vozidlo)
- Typ pohonu vozidla (benzín/nafta/CNG/LPG/elektřina/vodík)
- Poslední polohy a směr jízdy vozidla
- Soubor protokolu o automatické aktivaci systému a jeho časová značka
- Případná další doplňková data (je-li to relevantní): Není relevantní

Příjemci dat zpracovávaných palubním systémem eCall pro volání na linku 112 jsou relevantní centra tísňového volání určená příslušnými orgány státní správy země, na jejímž území se nacházejí, která mají jako první obdržet a vyřízovat volání systému eCall na jednotnou evropskou tísňovou linku 112. Doplňkové informace (jsou-li dostupné): Není relevantní

- (1) Směrnice Evropského parlamentu a Rady 95/46/ES ze dne 24. října 1995 o ochraně fyzických osob v souvislosti se zpracováním osobních údajů a o volném pohybu těchto údajů (Úřední věstník L 281, 23.11.1995. 11. 1995, str. 31).
- (2) Směrnice Evropského parlamentu a Rady 2002/58/ES ze dne 12. července 2002 o zpracování osobních údajů a ochraně soukromí v odvětví elektronických komunikací (Úřední věstník L 201, 31.7.2002. 7. 2002, str. 37).
- (3) Směrnice 95/46/ES byla zrušena nařízením Evropského parlamentu a Rady (EU) 2016/679 ze dne 27. dubna 2016 o ochraně fyzických osob v souvislosti se zpracováním osobních údajů a o volném pohybu těchto údajů (obecné nařízení o ochraně osobních údajů, GDPR) (Úřední věstník L 119, 4.5.2016. 5. 2016, str. 1). Nařízení platí od 25. května 2018.

Opatření pro zpracování dat

Palubní systém eCall pro volání na linku 112 je navržen tak, aby bylo zajištěno, že data obsažená v paměti systému nebudou před spuštěním volání eCall dostupná mimo tento systém. Doplňkové poznámky (existují-li): Není relevantní
Palubní systém eCall pro volání na linku 112 je navržen tak, aby bylo zajištěno, že není sledovatelný a není v běžném provozním stavu předmětem žádného neustálého sledování. Doplňkové poznámky (existují-li): Není relevantní

Palubní systém eCall pro volání na linku 112 je navržen tak, aby bylo zajištěno, že data obsažená ve vnitřní paměti systému jsou automaticky a průběžně odstraňována.

Data o poloze vozidla jsou ve vnitřní paměti systému neustále přepisována, aby se vždy uchovávaly maximálně poslední tři aktuální polohy vozidla nezbytné pro normální funkci systému.

Údaje v protokolu aktivit v palubním systému eCall pro volání na linku 112 nejsou uchovávána déle, než je nezbytné pro dosažení účelu vyřízení tísňového volání eCall, a v každém případě ne déle než 13 hodin od okamžiku inicializace volání eCall. Doplňkové poznámky (existují-li): Není relevantní

Způsoby uplatňování práv subjektů údajů

Subjekt údajů (majitel vozidla) má právo na přístup k datům a podle potřeby na vyžádání opravy, vymazání nebo blokování dat, která se jeho nebo jej týkají, jejichž zpracování není v souladu s ustanoveními směrnice 95/46/ES. Jakékoli třetí strany, kterým byla data sdělena, musí být o takové opravě, vymazání nebo blokování provedených v souladu s touto směrnicí informovány, ledaže by to bylo nemožné nebo by to vyžadovalo neúměrné úsilí.

Subjekt údajů má právo podat stížnost kompetentnímu orgánu pro ochranu údajů, má-li za to, že jeho práva byla porušena v důsledku zpracování jeho osobních údajů.

Kontaktní služba odpovědná za vyřizování žádostí o přístup (existuje-li): Není relevantní

Celoevropský systém eCall



Prvky celoevropského systému eCall instalované v prostoru pro cestující:

- (1) Tlačítko SOS
- (2) LED

Tlačítko SOS: stisknutím tohoto tlačítka řidič/cestující uskuteční tísňové volání na linku integrovaného záchranného systému.

Kontrolka LED: Červená a zelená kontrolka LED se rozsvítí na 3 sekundy při přepnutí tlačítka start/stop motoru do polohy ON. Poté při normálním provozu systému zhasne.

V případě problémů v systému zůstane kontrolka LED svítit červeně.

Automatické ohlášení nehody



Zařízení celoevropského systému eCall automaticky provede tísňové volání do centra tísňového volání pro zajištění náležitých záchranných akcí v případě nehody vozidla.

Pro zajištění náležitých nouzových služeb a podporu celoevropského systému eCall systém eCall při zjištění dopravní nehody automaticky přeneše data o nehodě do centra tísňového volání.

V takovém případě nelze zavěsit tísňové volání stisknutím tlačítka SOS a celoevropský systém eCall zůstává připojený až do doby, než operátor služby po přijetí hovoru toto tísňové volání ukončí.

Při drobných dopravních nehodách nemusí celoevropský systém eCall uskutečnit tísňové volání. Nicméně tísňové volání lze uskutečnit manuálně stisknutím tlačítka SOS.



POZOR

Činnost systému není možná v případě chybějícího signálu mobilní sítě a signálů navigačních systémů GPS a Galileo.

Manuální ohlášení nehody

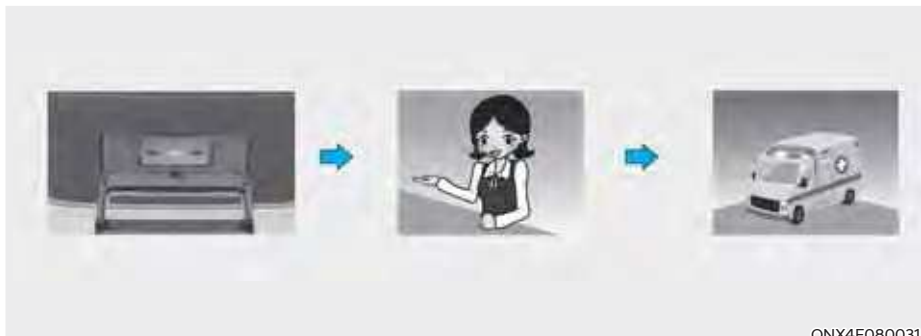

ONX4E080031

Řidič nebo spolujezdec mohou uskutečnit tísňové volání do centra tísňového volání stisknutím tlačítka SOS pro přivolání potřebných nouzových služeb.

Volání za účelem přivolání nouzových služeb prostřednictvím celoevropského systému eCall lze před spojením hovoru zrušit opětovným stisknutím tlačítka SOS.

Po aktivaci tísňového volání v manuálním režimu stisknutím tlačítka SOS (za účelem zajištění náležitých nouzových služeb a podpory) celoevropský systém eCall automaticky přenese data o dopravní nehodě nebo data o jiné nehodě operátorovi centra tísňového volání (během tísňového volání).

Jestliže řidič nebo spolujezdec stiskne tlačítko SOS nedopatřením, volání lze zrušit opětovným stisknutím tohoto tlačítka během 3 sekund. Poté už jej nelze zrušit.

V případě dopravní nehody nebo jiné nehody je pro aktivaci tísňového volání v manuálním režimu zapotřebí:

1. Zastavte vozidlo v souladu s dopravními předpisy, abyste zajistili bezpečnost pro sebe a ostatní účastníky silničního provozu.
2. Stiskněte tlačítko SOS. Při stisknutí tlačítka SOS se provede registrace zařízení v bezdrátové telefonické komunikační síti a shromáždí se minimální soubor dat o vozidle a jeho poloze v souladu s technickými požadavky zařízení. Poté dojde ke spojení s operátorem celoevropského systému eCall pro vyjasnění důvodů (podmínek) tísňového volání.
3. Po objasnění důvodů tísňového volání operátor centra tísňového volání (Public Safety Answering Point, PSAP) vyšle záchraně složky a tísňové volání ukončí.

Jestliže není tísňové volání provedeno podle výše uvedeného postupu, tísňové volání se považuje za omyl.



VÝSTRAHA

Nouzové napájení celoevropského systému eCall z baterie

- Baterie celoevropského systému eCall dodává energii po dobu 1 hodiny v případě odpojení hlavního zdroje energie vozidla z důvodu kolize v havarijních situacích.
- Baterie celoevropského systému eCall se musí vyměňovat každé 3 roky. Další informace naleznete v části „Plán údržby“ v kapitole 9.

Kontrolka LED svítí červeně (porucha systému)

Jestliže se za běžných jízdních podmínek kontrolka LED rozsvítí červeně, signalizuje to poruchu celoevropského systému eCall. Doporučujeme, abyste si neprodleně nechali zkontrolovat celoevropský systém eCall u autorizovaného opravce HYUNDAI.

V opačném případě není zaručena správná činnost zařízení celoevropského systému eCall instalovaného ve vašem vozidle. Majitel vozidla nese odpovědnost za následky vzniklé v důsledku nedodržení výše uvedených podmínek.

Svévolné odstranění nebo modifikace Celoevropský systém eCall přivolává nouzové služby pro poskytnutí pomoci. Jakékoli svévolné odstranění nebo změny nastavení celoevropského systému eCall proto mohou ovlivnit vaši jízdní bezpečnost. Může také docházet k mylnému tísňovému volání do centra tísňového volání. Proto vás žádáme, abyste vy sami ani třetí strany neprováděli žádné změny nastavení zařízení celoevropského systému eCall instalovaného ve vašem vozidle.

9. Údržba

Motorový prostor	9-3
Údržba	9-4
Odpovědnost majitele	9-4
Bezpečnostní pokyny pro údržbu prováděnou majitelem	9-4
Údržba prováděná majitelem.....	9-5
Plán údržby prováděné majitelem	9-5
Plánovaná údržba	9-7
Normální plán údržby – pro Evropu	9-8
Plán údržby při provozování za ztížených podmínek – pro Evropu	9-11
Vysvětlení položek plánované údržby	9-13
Motorový olej	9-15
Kontrola výšky hladiny motorového oleje	9-15
Kontrola motorového oleje a filtru	9-16
Chladicí kapalina motoru/invertoru	9-17
Kontrola výšky hladiny chladicí kapaliny	9-17
Výměna chladicí kapaliny	9-19
Řemen hybridního startéru a alternátoru (HSG).....	9-20
Kontrola řemene hybridního startéru a alternátoru (HSG).....	9-20
Brzdová kapalina.....	9-20
Kontrola výšky hladiny brzdové kapaliny.....	9-20
Kapalina do ostříkovačů	9-21
Kontrola výšky hladiny kapaliny do ostříkovačů.....	9-21
Vzduchový filtr	9-22
Výměna filtru	9-22
Kabinový vzduchový filtr	9-23
Kontrola filtru.....	9-23
Výměna filtru	9-23
Stíratka stěračů	9-24
Kontrola stírátek	9-24
Výměna stírátek.....	9-24

Akumulátor	9-28
Nejlepší servis akumulátoru	9-29
Štítek s údaji o kapacitě akumulátoru	9-30
Nabíjení akumulátoru	9-30
Opětovná nastavení součástí vozidla.....	9-31
Pneumatiky a kola.....	9-32
Péče o pneumatiky.....	9-32
Doporučené tlaky vzduchu ve studených pneumatikách	9-32
Kontrola tlaku vzduchu v pneumatikách	9-33
Záměna kol	9-34
Geometrie a vyvážení kol.....	9-35
Výměna pneumatik	9-35
Výměna kol	9-36
Přilnavost pneumatik	9-36
Údržba pneumatik.....	9-36
Označení na boku pneumatiky.....	9-37
Sportovní pneumatiky.....	9-40
Pojistky	9-41
Výměna pojistky v přístrojové desce	9-42
Výměna pojistky v motorovém prostoru	9-43
Popis pojistkového/reléového panelu	9-44
Žárovky světel	9-54
Výměna žárovky světlometu, obrysového světla, směrového světla a světla pro denní svícení (DRL).....	9-55
Seřízení světlometů (pro Evropu)	9-58
Výměna žárovky bočního směrového světla	9-62
Výměna žárovky v zadním sdruženém světle.....	9-62
Výměna přídatného brzdového světla	9-66
Výměna žárovky osvětlení registrační značky	9-67
Výměna žárovky osvětlení interiéru	9-67
Péče o vzhled vozidla	9-69
Péče o exteriér.....	9-69
Péče o interiér.....	9-73
Systém řízení emisí	9-76
Postup pro vstup do režimu vynuceného spuštění motoru	9-79

MOTOROVÝ PROSTOR

- Smartstream G1.6 T-GDi HEV / Smartstream G 1.6 T-GDi PHEV
- Levostranné řízení

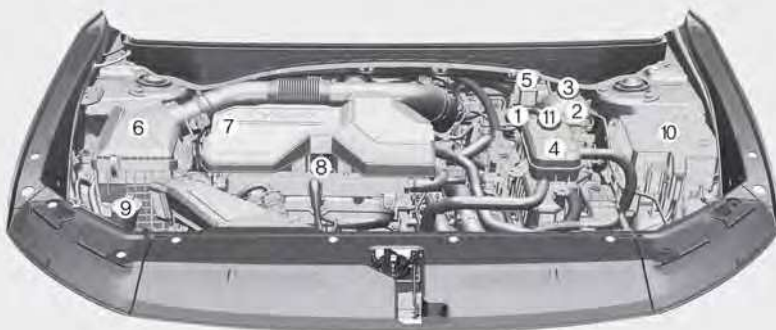

- Pravostranné řízení



Skutečný motorový prostor ve vozidle se může od nákresu lišit.

ONX4EH090001/ ONX4EH090001R

- | | |
|---|--|
| 1. ECU | 7. Uzávěr plnicího hrdla motorového oleje |
| 2. Nádržka chladicí kapaliny motoru | 8. Měrka motorového oleje |
| 3. Víčko nádržky chladicí kapaliny motoru | 9. Nádržka kapaliny do ostříkovačů |
| 4. Nádržka chladicí kapaliny invertoru | 10. Pojistková skříňka |
| 5. Nádržka brzdové kapaliny | 11. Uzávěr nádržky chladicí kapaliny invertoru |
| 6. Vzduchový filtr | |

ÚDRŽBA

Zvláštní péči byste měli věnovat tomu, abyste předešli poškození vašeho vozidla a zranění během provádění údržby nebo prohlídky.

Doporučujeme vám, abyste nechali provádět údržbu a opravy vašeho vozidla u autorizovaného opravce HYUNDAI. Autorizovaný opravce HYUNDAI splňuje nejvyšší nároky na kvalitu servisních služeb HYUNDAI a má přístup k technické podpoře HYUNDAI, aby mohl zajistit vaši maximální spokojenost se servisními službami.

Odpovědnost majitele

Majitel je odpovědný za provádění údržby a vedení záznamů.

Měli byste uchovávat dokumenty, které prokazují provádění správné údržby vašeho vozidla v souladu s tabulkami plánované údržby na následujících stranách. Tyto informace potřebujete, abyste vyhověli nárokům na servis a údržbu z hlediska vašich záruk.

Podrobné servisní informace najdete v garanční knížce.

Nastavení a opravy nutné v důsledku nesprávné údržby nebo neprovádění potřebné údržby nejsou kryty zárukou.

Bezpečnostní pokyny pro údržbu prováděnou majitelem

Nevhodný, neúplný nebo nedostatečný servis může mít za následek provozní problémy vašeho vozidla, které mohou vést k poškození vozidla, nehodě nebo zranění osob. V této kapitole naleznete pouze instrukce pro snadno proveditelné kontroly a prohlídky.

Vaše vozidlo nesmí být žádným způsobem upravováno. Takové úpravy mohou negativně ovlivnit výkonnost, bezpečnost nebo životnost vašeho vozidla a navíc mohou porušovat podmínky záruk na vaše vozidlo.

POZNÁMKA

Nesprávně prováděná údržba během záruční doby může mít vliv na platnost záruky. Podrobnosti se dočtete v garanční knížce, kterou jste obdrželi spolu s vozidlem. Pokud si nejste jisti prováděním servisních prací nebo údržby, doporučujeme vám nechat je provést autorizovaným opravcem HYUNDAI.

ÚDRŽBA PROVÁDĚNÁ MAJITELEM



VÝSTRAHA

Provádění údržby vozidla může být nebezpečné. Pokud nemáte dostatečné znalosti a zkušenosti nebo správné nástroje a vybavení pro provádění práce, doporučujeme ji svěřit autorizovanému opravci HYUNDAI. Při provádění údržbových prací vždy dodržujte tyto pokyny:

- Zaparkujte vozidlo na rovině, zařadte polohu P (parkování), zatáhněte parkovací brzdu a přepněte spínač zapalování do polohy LOCK/OFF.
- Zablokujte kola (přední i zadní), abyste zabránili uvedení vozidla do pohybu.
Sundejte si volný oděv nebo šperky, které by mohly být zachyceny pohybujícími se díly.
- Pokud musí během údržby běžet motor, provádějte práci venku nebo zajistěte dostatečné větrání.
- Udržujte akumulátor a součásti palivové soustavy mimo oheň, jiskry nebo cigarety.

Následující seznam obsahuje kontroly a prohlídky vozidla, které doporučujeme, aby prováděl majitel nebo autorizovaný opravce HYUNDAI v určených intervalech, aby byl zajištěn bezpečný a spolehlivý provoz vašeho vozidla.

Jakýkoliv odlišný stav byste měli oznámit vašemu opravci co nejdříve.

Tyto kontroly vozidla nejsou obecně kryty zárukami a práce, použité díly, maziva a kapaliny jsou zpoplatněny.

Plán údržby prováděné majitelem

Během doplňování paliva:

- Zkontrolujte hladinu chladicí kapaliny motoru v nádržce.
- Zkontrolujte hladinu kapaliny do ostříkovačů.
- Zkontrolujte tlak vzduchu v pneumatikách.



VÝSTRAHA

Buďte opatrní při kontrole hladiny chladicí kapaliny motoru/invertoru, když je motor horký. Může dojít k vystríknutí chladicí kapaliny z otvoru a následným vážným popáleninám nebo jiným zraněním.

Během provozu vozidla:

- Sledujte veškeré změny zvuku výfuku nebo přítomnost výfukových plynů ve vozidle.
- Kontrolujte vibrace volantu. Sledujte zvýšený nebo snížený odpor řízení nebo změny polohy volantu při jízdě rovně.
- Sledujte, zda se vozidlo nestáčí nebo „netáhne“ k jedné straně při jízdě po hladké a rovné silnici.
- Při zastavování sledujte a kontrolujte neobvyklé zvuky, stáčení k jedné straně, prodloužený chod brzdového pedálu nebo brzdění s větším úsilím.
- Pokud dochází k prokluzování nebo jiným změnám v chodu vaší převodovky, zkontrolujte hladinu kapaliny v převodovce.
- Zkontrolujte funkci P (parkování) automatické převodovky.
- Zkontrolujte parkovací brzdu.
- Kontrolujte únik kapalin pod vozidlem (vytékání vody z klimatizace při nebo po použití je normální).

Minimálně jednou měsíčně:

- Zkontrolujte hladinu chladicí kapaliny v nádržce.
- Zkontrolujte funkci všech vnějších světel, včetně brzdových světel, ukazatelů směru a výstražných světel.
- Zkontrolujte tlaky vzduchu ve všech pneumatikách včetně náhradního kola. Zkontrolujte pneumatiky ohledně opotřebení, nerovnoměrného opotřebení nebo poškození.
- Zkontrolujte dotažení matic kol.

Minimálně dvakrát ročně: (např. vždy na jaře a na podzim)

- Zkontrolujte hadice a potrubí chladiče, topení a klimatizace z hlediska úniku a poškození.
- Zkontrolujte funkci stěračů a ostříkovačů čelního okna. Očistěte stírátko stěračů utěrkou namočenou v kapalině do ostříkovačů.
- Zkontrolujte nastavení světlometů.
- Zkontrolujte tlumič, výfukové potrubí, krycí plechy a spony.
- Zkontrolujte funkci a opotřebenost bezpečnostních pásů.

Minimálně jednou ročně:

- Vyčistěte odvodňovací otvory v karoserii a dveřích.
- Promažte závěsy dveří a kapoty.
- Namažte západky a zámky dveří a kapoty.
- Promažte pryžové lemy dveří.
- Zkontrolujte klimatizaci.
- Zkontrolujte a namažte táhla a ovládací prvky automatické převodovky.
- Zkontrolujte akumulátor a svorky.
- Zkontrolujte výšku hladiny brzdové kapaliny.

PLÁNOVANÁ ÚDRŽBA

Dodržujte normální plán údržby, pokud vozidlo obvykle provozujete v podmínkách, které nepatří mezi následující. Pokud je některá z následujících podmínek splněna, dodržujte plán údržby při provozování za ztížených podmínek.

- Opakované jízdy na krátké vzdálenosti méně než 8 km za běžné teploty nebo méně než 16 km za mrazu
- Dlouhodobý chod motoru na volnoběh nebo jízdy nízkou rychlostí na dlouhé vzdálenosti
- Jízdy na hrbolatých, prašných, bahnitých, neupravených, šterkovaných cestách nebo cestách ošetřených posypovou solí
- Jízdy v oblastech s častým ošetřováním vozovky solí nebo jinými korozivními materiály nebo při velmi nízkých teplotách
- Jízda ve velmi prašném prostředí
- Jízda ve velmi hustém provozu
- Opakovaná jízda do kopce, z kopce nebo na horských cestách
- Tažení přívěsu nebo používání karavanu nebo jízda s nákladem na střeše
- Jízdy jako taxi, policejní, odtahové nebo užitkové vozidlo
- Častá jízda vysokou rychlostí nebo s prudkým zrychlováním / zpomalováním
- Častá jízda v koloně
- Používání nedoporučeného motorového oleje (minerální typ, polosyntetický, specifikace nižší třídy atd.)

Pokud je vaše vozidlo provozováno ve výše uvedených podmínkách, měli byste provádět kontroly, výměny a doplňování častěji než je uvedeno v normálním plánu údržby. Po období nebo vzdálenosti uvedené v tabulce pokračujte v dodržování předepsaných intervalů údržby.

Informace

- **Protože je běžné, že se motorový olej během jízdy spotřebovává, je třeba výšku hladiny motorového oleje pravidelně kontrolovat.**
- **Interval výměny motorového oleje pro normální provozní podmínky je založen na použití doporučené specifikace motorového oleje. Pokud se nepoužívá doporučená specifikace motorového oleje, měňte motorový olej v souladu s plánem údržby při provozování za ztížených podmínek.**

PLÁN BĚŽNÉ ÚDRŽBY

Následující položky údržby musí být prováděny, aby byla zaručena funkce systému řízení emisí a výkonnost motoru. V rámci zachování záruky si uchovávejte všechny účtenky související s údržbou vašeho vozu. Pokud je uveden počet ujetých kilometrů i časový údaj, provádí se údržba podle toho, co nastane dříve.

- *1: Hladinu nebo únik motorového oleje kontrolujte každých 500 km nebo před odjezdem na dlouhou trasu.
- *2: Tento plán údržby závisí na kvalitě paliva. Platí pouze pro případy použití předepsaného paliva <„EN590 nebo ekvivalent“>. Pokud specifikace motorové nafty nevyhovují EN590, musíte výměnu provádět podle plánu údržby pro provoz v náročných podmínkách.
- *3: V případě provozu v náročných podmínkách vyměňte motorový olej a filtr motorového oleje po 15 000 km nebo 6 měsících.
- *4: V případě provozu v náročných podmínkách vyměňte motorový olej a filtr motorového oleje každých 7 500 km nebo 6 měsíců.
- *5: Hladinu motorového oleje byste měli pravidelně kontrolovat a udržovat na správné úrovni. Jízda bez dostatečného množství oleje může mít za následek takové poškození motoru, které není kryté zárukou.
- *6: Tento plán údržby závisí na kvalitě paliva. Platí pouze pro případy použití předepsaného paliva <„EN590 nebo ekvivalent“>. Pokud specifikace motorové nafty nevyhovují EN590, musíte výměnu provádět častěji. Pokud se vyskytnou nějaké závažné problémy, jako například omezení proudu paliva, škrábání, obtížné startování atp., vyměňte palivový filtr okamžitě, bez ohledu na plán údržby a poraďte se s autorizovaným opravcem HYUNDAI.
- *7: Palivový filtr je považován za bezúdržbový, ale jeho pravidelná kontrola se doporučuje, protože tento plán údržby je závislý na kvalitě paliva. Pokud však nastanou nějaké problémy, jako například omezení proudu paliva, rázování, ztráta výkonu, obtížné startování atp., vyměňte palivový filtr okamžitě, bez ohledu na plán údržby a poraďte se s autorizovaným opravcem HYUNDAI.
- *8: Olej manuální převodovky, olej mezinápravové převodovky a olej zadní nápravy byste měli vyměnit vždy, pokud došlo k jejich ponoření do vody.
- *9: Zkontrolujte a v případě potřeby opravte nebo vyměňte. Zkontrolujte napínák a napínací kladku hnacího řemene, alternátor a řemenici, podle potřeby je opravte nebo vyměňte.
- *10: Při doplňování chladicí kapaliny motoru použijte pouze deionizovanou vodu nebo měkkou vodu a nikdy nemíchejte tvrdou vodu do chladicí kapaliny, kterou bylo vozidlo vybaveno z výroby. Nesprávná koncentrace chladicí kapaliny může mít za následek chybnou funkci nebo poškození motoru.
- *11: Všimněte si nadměrného hluku ventilů nebo vibrací motoru a seřídte, pokud je to nutné. Tuto operaci by měl provádět autorizovaný opravce vozů HYUNDAI.
- *12: V případě potřeby vyvažte a zaměňte kola vozu.
- *13: V případě potřeby výměna filtru každou prohlídku.
- *14: Je-li vozidlo systémem vybaveno.
- *15: Operace není započítána v časové normě prohlídky.

Plán běžné údržby – motor G1.6 T-GDi HEV

POPIS ÚKONŮ ÚDRŽBY	Poznámka	Kilometry nebo čas v měsících, podle toho, co nastane dříve × 1 000 km Měsíce							
		15 km	30 km	45 km	60 km	75 km	90 km	105 km	120 km
		12 m	24 m	36 m	48 m	60 m	72 m	84 m	96 m
Kontrola testovacím zařízením GDSM		I	I	I	I	I	I	I	I
Stav nabití akumulátoru (lithium-ionový typ) přes GDSM		I	I	I	I	I	I	I	I
Kontrola regenerace GPF		I	I	I	I	I	I	I	I
Motorový olej a olejový filtr	*1*4*5	R	R	R	R	R	R	R	R
Vložka vzduchového filtru	*13	I	I	R	I	I	R	I	I
Zapalovací svíčky						R			
Hadice pro odvod výparů a uzávěr plnicího hrdla palivové nádrže					I				I
Vzduchový filtr palivové nádrže					I				I
Podtlaková hadice		I	I	I	I	I	I	I	I
Palivový filtr	*7				I				I
Palivové potrubí, hadice a spoje					I				I
Řemen HSG (hybridní startér a alternátor)	*9	Kontrola každých 15 000 km nebo 12 měsíců a výměna každých 105 000 km nebo 84 měsíců							
Chladicí systém					I		I		I
Chladicí kapalina motoru/ invertoru	*10	Kontrola množství chladicí kapaliny každých 30 000 km. První výměna při 210 000 km nebo po 120 měsících; poté výměna každých 30 000 km nebo 24 měsíců							
Kapalina automatické převodovky		Bez kontroly a výměny							
Brzdové potrubí, hadice a spoje		I	I	I	I	I	I	I	I
Brzdový pedál			I		I		I		I
Parkovací brzda			I		I		I		I
Brzdová kapalina, bod varu brzdové kapaliny		I	R	I	R	I	R	I	R
Brzdové kotouče a obložení		I	I	I	I	I	I	I	I
Hřeben řízení, táhla řízení a manžety		I	I	I	I	I	I	I	I
Ložiska nábojů kol, promazání / vůle		I	I	I	I	I	I	I	I

I: kontrola a v případě potřeby nastavení, úprava, čištění nebo výměna.

R: výměna

POPIS ÚKONŮ ÚDRŽBY	Pozámka	Kilometry nebo čas v měsících, podle toho, co nastane dříve × 1 000 km Měsíce							
		15 km	30 km	45 km	60 km	75 km	90 km	105 km	120 km
		12 m	24 m	36 m	48 m	60 m	72 m	84 m	96 m
Klouby a manžety poloos			I		I		I		I
Kulové čepy předního zavěšení kol		I	I	I	I	I	I	I	I
Šrouby a matice podvozku a karoserie		I	I	I	I	I	I	I	I
Výfukový systém			I		I		I		I
Pneumatiky (tlak vzduchu a opotřebení)	*12	I	I	I	I	I	I	I	I
Hnací hřídel, dotažení, promazání (kardan) (4WD)			I		I		I		I
Chladivo v klimatizaci	*14	I	I	I	I	I	I	I	I
Kompresor klimatizace	*14	I	I	I	I	I	I	I	I
Vzduchový filtr klimatizace	*14		R		R		R		R
Dezinfekce výparníku klimatizace	*14	D	D	D	D	D	D	D	D
Olej mezinápravové převodovky (4WD)	*8				I				I
Olej zadní nápravy (4WD)	*8				I				I
Geometrie kol	*12		I		I		I		I
Kalibrace snímače natočení volantu ESP	*14		I		I		I		I
Bezpečnostní pásy, kotvy a zámky		I	I	I	I	I	I	I	I
Promazání zámků, závěsů, zámků přední kapoty		I	I	I	I	I	I	I	I
Směrová, obrysová, hlavní, brzdová, zpětná a mlhová světla		I	I	I	I	I	I	I	I
Ostřikovače, stěrače, lišty stěračů, mechanismus stěračů		I	I	I	I	I	I	I	I
Zkušební jízda		I	I	I	I	I	I	I	I
Stav karoserie – roční prohlídka karoserie (koroze, poškození)	*15	Kontrola podle záručních podmínek							
eCall (je-li ve výbavě)		Výměna baterie každé 3 roky							

I: Kontrola a v případě potřeby nastavení, úprava, čištění nebo výměna.

R: Výměna.

D: Doporušený úkon.

Údržba při provozování za ztížených podmínek – pro Evropu

U vozidel provozovaných zejména za ztížených provozních podmínek musejí být následující komponenty kontrolovány častěji. Odpovídající intervaly najdete v této tabulce.

R: výměna

I: Kontrola a v případě potřeby nastavení, úprava, čištění nebo výměna.

Položka údržby	Údržba	Intervaly údržby	Provozní podmínky
Motorový olej a filtr	R	Výměna každých 7 500 km nebo 6 měsíců	A, B, C, D, E, F, G, H, I, J, K, L
Vzduchový filtr	R	Výměnu provádějte častěji v závislosti na podmínkách	C, E
Zapalovací svíčky	R	Výměnu provádějte častěji v závislosti na podmínkách	A, B, H, I
Řemen HSG (hybridní startér a alternátor)	R	Každých 45 000 km nebo 36 měsíců	C, D, E, F, G, I, J, K
	I	Každých 15 000 km nebo 12 měsíců	
Kapalina automatické převodovky	R	Výměna každých 90 000 km	A, C, D, E, F, G, H, I, K
Hřeben řízení, táhla řízení a manžety	I	Kontrolu provádějte častěji v závislosti na podmínkách	C, D, E, F, G
Kulové čepy předního zavěšení kol	I	Kontrolu provádějte častěji v závislosti na podmínkách	C, D, E, F, G

Údržba při provozování za ztížených podmínek – pro Evropu

Položka údržby	Údržba	Intervaly údržby	Provozní podmínky
Kotoučové brzdy, destičky, třmeny a kotouče	I	Kontrolu provádějte častěji v závislosti na podmínkách	C, D, E, G, H, J, K
Parkovací brzda	I	Kontrolu provádějte častěji v závislosti na podmínkách	C, D, G, H
Hnací hřídel a manžety	I	Kontrolu provádějte častěji v závislosti na podmínkách	C, D, E, F, G, H, I, J
Kloubový hřídel	I	Kontrolu provádějte častěji v závislosti na podmínkách	C, D, E, F, G, H, I, J
Kabinový vzduchový filtr	R	Výměnu provádějte častěji v závislosti na podmínkách	C, E
Olej zadního diferenciálu (4WD)	R	Výměna každých 120 000 km	C, D, E, G, H, I, J
Olej v rozdělovací převodovce (4WD)	R	Výměna každých 120 000 km	C, D, E, G, H, I, J

Ztížené provozní podmínky

- A. Opakované jízdy na krátkou vzdálenost do 8 km za normální teploty nebo do 16 km za chladného počasí
- B. Dlouhodobý chod motoru na volnoběh nebo jízdy nízkou rychlostí na dlouhé vzdálenosti
- C. Jízdy na hrbolatých, prašných, bahnitých, neupravených, štěrkovaných cestách nebo cestách ošetřených posypovou solí
- D. Jízdy v oblastech s častým ošetřováním vozovky solí nebo jinými korozivními materiály nebo při velmi nízkých teplotách
- E. Jízda ve velmi prašném prostředí
- F. Jízda ve velmi hustém provozu
- G. Opakovaná jízda do kopce, z kopce nebo na horských cestách
- H. Tažení přívěsu nebo používání karavanu nebo jízda s nákladem na střeše
- I. jízda jako taxi, policejní, odtahové nebo užitkové vozidlo
- J. Častá jízda vysokou rychlostí nebo s prudkým zrychlováním / zpomalováním
- K. Jízdy s častým zastavováním a rozjížděním
- L. Používání nedoporučeného motorového oleje (minerální typ, polosyntetický, specifikace nižší třídy atd.)

VYSVĚTLENÍ POLOŽEK PLÁNOVANÉ ÚDRŽBY

Motorový olej a filtr

Motorový olej a filtr je třeba měnit v intervalech uvedených v plánu údržby. Pokud je vůz provozován za ztížených podmínek, je třeba olej a filtr měnit častěji.

Řemen HSG (hybridní startér a alternátor)

Zkontrolujte celý řemen HSG, zda není prasklý, příliš opotřeбенý nebo znečištěný olejem a v případě potřeby ho vyměňte. Řemen HSG je nutné měnit v intervalech předepsaných v plánu údržby.

Palivové potrubí, hadice a spoje

Zkontrolujte palivové potrubí, palivové hadice a spoje, zda jsou těsné a nejsou poškozené. Veškeré poškozené komponenty nebo komponenty vykazující únik doporučujeme nechat okamžitě vyměnit u autorizovaného opravce HYUNDAI.

Palivový filtr

Zanesený palivový filtr může snížit dostupnou rychlost vozidla, poškodit výfukový systém a způsobit nejrůznější problémy, například obtížné startování. Pokud se v palivové nádrži nahromadí velké množství nečistot, může být výměna palivového filtru nutná častěji. Po montáži nového filtru nechte motor několik minut běžet a zkontrolujte, zda ve spojích neuniká palivo. Doporučujeme nechat instalovat palivové filtry autorizovaným opravcem HYUNDAI.

Hadice pro odvod výparů a uzávěr plicního hrdla palivové nádrže

Hadici pro odvod výparů a uzávěr plicního hrdla palivové nádrže je nutné kontrolovat v intervalech uvedených v plánu údržby. Při výměně hadice pro odvod výparů a uzávěru dbejte na správnou montáž nových komponent.

Vzduchový filtr

Při výměně filtru se doporučuje originální vzduchový filtr HYUNDAI.

Zapalovací svíčky

Při výměně svíček použijte nové svíčky o správném tepelném rozsahu.

Při montáži dílů nezapomeňte utřít nečistoty uvnitř i vně spodní části zapalovací cívky a izolátoru zapalovací svíčky měkkým hadříkem, aby nedošlo ke kontaminaci izolátoru zapalovací svíčky.

Systém chlazení

Kontrolujte součásti chladicího systému, jako jsou chladič, vyrovnávací nádržka chladicí kapaliny, hadice a spoje, z hlediska netěsnosti a poškození. Poškozené komponenty nechte vyměnit.

Chladicí kapalina motoru/ invertoru

Chladicí kapalina je nutné měnit v intervalech předepsaných v plánu údržby.

Kapalina automatické převodovky

Kapalina v automatické převodovce by se za normálních podmínek používání vozidla kontrolovat neměla.

Doporučujeme vám nechat kapalinu automatické převodovky vyměnit autorizovaným opravcem HYUNDAI dle údržbového plánu.

Brzdové hadice a potrubí

Vizuálně zkontrolujte, zda jsou hadice a potrubí správně instalovány, zda nejsou popraskané, zpuchřelé či jinak poškozené a zda někde nedochází k úniku. Veškeré zpuchřelé nebo poškozené komponenty nechte okamžitě vyměnit.

Brzdová kapalina

Kontrolujte hladinu brzdové kapaliny v nádržce brzdové kapaliny. Hladina by měla být mezi značkami „MIN“ a „MAX“ na boku nádržky. Používejte pouze hydraulickou brzdovou kapalinu vyhovující specifikaci DOT 4.

Parkovací brzda

Zkontrolujte systém parkovací brzdy.

Brzdové kotouče, destičky a třmeny

Zkontrolujte brzdové destičky zda nejsou nadměrně opotřebené, kotouče ohledně házení a opotřebení a třmeny z hlediska úniku kapaliny.

Další informace o kontrole brzdových destiček nebo limitu opotřebení obložení najdete na internetových stránkách společnosti Hyundai.

Výfuk a tlumič

Vizuálně zkontrolujte výfuk, tlumič a závěsy ohledně prasklin, opotřebení nebo poškození. Nastartujte motor a pozorně poslouchejte, zda někde neunikají výfukové plyny. V případě potřeby utáhněte spoje nebo vyměňte díly.

Upevňovací šrouby zavěšení kol

Zkontrolujte spoje závěsu kol, zda nejsou uvolněné nebo poškozené. Dotáhněte je na předepsaný utahovací moment.

Převodka řízení, táhla a manžety/kulový kloub spodního ramene

Zastavte vozidlo a vypněte hybridní systém. Zkontrolujte, zda volant nemá příliš velkou vůli. Zkontrolujte řídicí tyče, zda nejsou prohnuté nebo poškozené. Zkontrolujte prachové manžety a kulové klouby, zda nejsou opotřebené, prasklé nebo poškozené.

Poškozené komponenty nechte vyměnit.

Hnací hřídele a manžety

Zkontrolujte hnací hřídele, manžety a spony, zda nejsou prasklé, opotřebené nebo poškozené. Poškozené komponenty vyměňte, v případě nutnosti vyměňte mazivo.

Chladivo do klimatizace

Zkontrolujte potrubí a spoje klimatizace z hlediska těsnosti a poškození.

Kloubový hřídel

Zkontrolujte kloubový hřídel, manžety, spony, gumové spojky a gumu středového ložiska, zda nejsou prasklé, opotřebené nebo poškozené. Poškozené komponenty vyměňte, v případě nutnosti vyměňte mazivo.

MOTOROVÝ OLEJ

Kontrola výšky hladiny motorového oleje

Motorový olej se používá k mazání, chlazení a provozu různých hydraulických součástí v motoru. Spotřeba motorového oleje za jízdy je normální a je nutné motorový olej pravidelně kontrolovat a doplňovat. Rovněž kontrolujte výšku hladiny oleje a doplňujte jej v rámci doporučeného plánu údržby, aby nedošlo ke zhoršení vlastností oleje.

Motorový olej kontrolujte podle níže uvedeného postupu.

1. Dodržujte veškeré pokyny výrobce oleje.
2. Ověřte, zda je vozidlo na rovině se zařazenou polohou P (parkování), zataženou parkovací brzdou a zablokovanými koly.
3. Zapněte motor a nechte jej zahřát, dokud teplota chladicí kapaliny nedosáhne konstantní normální teploty.
4. Vypněte motor, sejměte uzávěr plnicího hrdla motorového oleje a vytáhněte měрку. Počkejte 15 minut, než se olej vrátí do olejové vany.
5. Měрку otřete a znovu ji zcela zasuňte.



6. Opět měрку vytáhněte a zkontrolujte hladinu. Hladina by měla být mezi písmeny F (maximum) a L (minimum).



7. Pokud je hladina oleje pod písmenem L, doplňte dostatečné množství oleje až po písmeno F.

Používejte pouze specifikovaný motorový olej (viz „Doporučená maziva a objemy“ v kapitole 2).

POZNÁMKA

Aby nedošlo k poškození motoru:

- Při doplňování nebo výměně motorového oleje zabraňte jeho rozlití. Rozlitý olej okamžitě setřete.
- Při záběhu nového vozidla se může zvýšit spotřeba motorového oleje. Po najetí 6 000 km se stabilizuje.
- Spotřebu motorového oleje mohou ovlivnit jízdní návyky, klimatické podmínky, dopravní situace, kvalita oleje atd. Doporučuje se proto pravidelně kontrolovat výšku hladiny motorového oleje a v případě potřeby jej doplnit.



Kontrola motorového oleje a filtru



OCN7080082L

- Doporučujeme, aby výměnu motorového oleje a filtru provedl autorizovaný opravce HYUNDAI podle plánu údržby uvedeného na začátku této kapitoly.
- Pokud překročíte interval plánu údržby pro výměnu motorového oleje, mohou se zhoršit vlastnosti motorového oleje s dopadem na stav motoru. Proto měňte motorový olej v souladu s plánem údržby.
- Abyste udrželi motor v optimálním stavu, používejte doporučený motorový olej a olejový filtr. Pokud nepoužíváte doporučený motorový olej a olejový filtr, vyměňujte je v souladu s plánem údržby při provozování za ztížených podmínek.
- Účelem plánu údržby pro výměnu motorového oleje je zabránit zhoršení vlastností oleje a nesouvisí se spotřebou oleje. Motorový olej pravidelně kontrolujte a doplňujte.

i Informace

Pokud je tlak motorového oleje nízký z důvodu jeho nedostatečného množství, rozsvítí se varovná kontrolka tlaku motorového oleje (). Kromě toho se aktivuje systém zvýšené ochrany motoru, který omezuje výkon motoru. Pokud se s vozidlem jezdí v tomto stavu nepřetržitě, rozsvítí se kontrolka poruchy (). Po obnovení tlaku oleje varovná kontrolka tlaku motorového oleje zhasne a výkon motoru již nebude omezen.

! POZOR

Bezprostředně po jízdě je motorový olej velmi horký a při výměně může způsobit popáleniny. Motorový olej vyměňujte až po jeho vychladnutí.

! VÝSTRAHA

Použitý motorový olej může při dlouhodobém kontaktu způsobit podráždění nebo rakovinu kůže. Použitý motorový olej obsahuje chemikálie, které laboratorním zvířatům způsobily rakovinu. Vždy si chraňte pokožku důkladným omytím mýdlem a teplou vodou co nejdříve po manipulaci s použitým olejem.

Spotřeba motorového oleje

Funkce motorového oleje

Základní funkcí motorového oleje je mazání a ochlazování vnitřního prostoru motoru.

Spotřeba motorového oleje

Je zcela běžné, že při běžném provozu motor spotřebovává určité množství motorového oleje. Příčina spotřeby oleje za běžných okolností je následující:

- Motorový olej slouží k mazání pístů, pístních kroužků a válců. Při pohybu pístu ve válci směrem dolů zůstává na stěně válce tenký olejový film. Vysoký podtlak, vzniklý v průběhu činnosti motoru, nasává určité množství motorového oleje do spalovací komory. Tento olej spolu s určitým množstvím oleje ze stěny válce je v průběhu spalovacího procesu zapálen plynem o vysoké teplotě.
- Spotřeba motorového oleje značně závisí na jeho viskozitě a kvalitě, otáčkách motoru, provozních podmínkách a podobně. Spotřeba motorového oleje je oproti běžným jízdním podmínkám vyšší, jezdíte-li za ztížených podmínek, jako například vyššími rychlostmi nebo s častějším zrychlováním a zpomalováním.

CHLADICÍ KAPALINA MOTORU/INVERTORU

Nádržka vysokotlakého chladicího systému je naplněna celoroční nemrznoucí chladicí kapalinou. Nádržka je naplněna ve výrobním závodě.

Obsah nemrznoucí směsi a koncentraci chladicí kapaliny kontrolujte minimálně jednou ročně, na začátku sezóny nebo před cestou do chladného pásma.

Kontrola výšky hladiny chladicí kapaliny

■ Chladicí kapalina motoru



ONX4H090004

■ Chladicí kapalina invertoru



ONX4H090005

Zkontrolujte stav a spoje všech hadic chladicího systému a topení. Vyměňte všechny hadice, které jsou vyduťté nebo ve špatném stavu.

Hladina chladicí kapaliny by při studeném motoru měla být mezi značkami MAX a MIN na boční stěně nádržky chladicí kapaliny motoru.

Pokud je hladina chladicí kapaliny příliš nízká, doplňte zvolenou nemrznoucí kapalinu podle vhodného míchacího poměru chladicí kapaliny po značku MAX, ale nádržku nepřepĺnujte.

V případě nutnosti častého doplňování vám doporučujeme nechat chladicí systém zkontrolovat u autorizovaného opravce HYUNDAI.

■ Víčko nádržky chladicí kapaliny motoru



ONX4H090006

■ Víčko nádržky chladicí kapaliny invertoru



ONX4H090007

⚠ VÝSTRAHA



Nikdy nedemontujte víčko nádržky chladicí kapaliny motoru a/nebo invertoru nebo výpustnou zátku, dokud jsou motor a chladič horké. Horká chladicí kapalina a pára mohou uniknout pod tlakem a způsobit vážné zranění.

Vypněte vozidlo a počkejte, dokud nevychladne. Při demontáži víčka nádržky chladicí kapaliny motoru a/nebo invertoru buďte velmi opatrní. Omotejte okolo něj tlustý ručník a pomalu jím otáčejte doleva do prvního dorazu. Při uvolňování tlaku chladicího systému si stoupněte dál. Pokud jste si jistí, že veškerý tlak již unikl, stiskněte víčko pomocí tlustého ručníku a pokračujte v otáčení doleva, abyste jej odšroubovali.

i Informace

Výška hladiny chladicí kapaliny motoru/invertoru je ovlivňována teplotou hybridního systému. Před kontrolou nebo doplňováním chladicí kapaliny motoru/invertoru vypněte hybridní systém vozidla.

! VÝSTRAHA

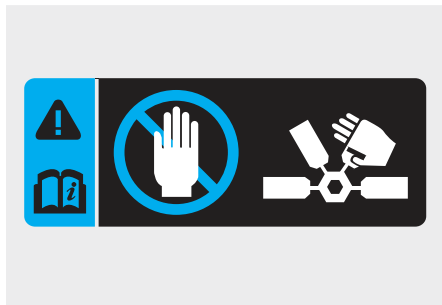

Elektromotor pro ventilátor chlazení může pokračovat v chodu nebo se spustit u vypnutého motoru a způsobit vážné zranění. Udržujte ruce, oblečení a nářadí v bezpečné vzdálenosti od rotujících lamel ventilátoru chlazení.

Vždy vozidlo vypněte, pokud není nutné kontrolovat vozidlo s běžícím motorem. Buďte opatrní, protože ventilátor chlazení se může spustit, pokud není odpojený záporný (-) pól akumulátoru.

! VÝSTRAHA

Po doplnění chladicí kapaliny zkontrolujte řádné dotažení víčka. Jinak se může motor během jízdy přehřát.



1. Zkontrolujte, zda je štítek víčka nádržky chladicí kapaliny přímo vpředu.



2. Ujistěte se, že jsou drobné výstupky ve víčku nádržky chladicí kapaliny řádně zajištěny.

Doporučená chladicí kapalina

- Pro doplňování chladicí kapaliny používejte pouze deionizovanou, destilovanou nebo měkkou vodu a nikdy do chladicí kapaliny plněné z výroby nepřidávejte tvrdou vodu.
- Nesprávná chladicí směs může mít za následek vážnou poruchu nebo poškození motoru/hybridního systému.
- Motor ve vašem vozidle obsahuje hliníkové součásti a musí být chráněn chladicí kapalinou na bázi etylenglykolu, aby nedocházelo ke korozi a zamrznutí.
- Nepoužívejte chladicí kapaliny na bázi alkoholu nebo metanolu ani je nemíchejte s předepsanou chladicí kapalinou.
- Nepoužívejte směs, která obsahuje více jak 60 % nebo méně než 35 % nemrznoucí kapaliny, protože by mohlo dojít ke snížení účinnosti roztoku.

Různé poměry směsi viz následující tabulka:

Okolní teplota	Poměry směsi (objemové)	
	Nemrznoucí kapalina	Voda
-15 °C	35	65
-25 °C	40	60
-35 °C	50	50
-45 °C	60	40

Informace

V případě pochybností ohledně správného poměru je nejnázší smíchat 50 % vody a 50 % nemrznoucí směsi. Tato směs je vhodná pro většinu teplotních rozsahů -35°C a vyšší.

Výměna chladicí kapaliny

Doporučujeme, aby výměnu chladicí kapaliny provedl autorizovaný opravce HYUNDAI podle plánu údržby uvedeného na začátku této kapitoly.

VÝSTRAHA

Do nádržky kapaliny do ostřikovačů nepoužívejte chladicí kapalinu motoru ani nemrznoucí kapalinu.

Chladicí kapalina motoru může výrazně zhoršit výhled při rozprášení na čelní okno a může způsobit ztrátu kontroly nad vozidlem a následnou nehodu.

Chladicí kapalina motoru může také poškodit lak a ozdobné prvky karoserie.

POZNÁMKA

Abyste zabránili poškození součástí motoru, umístěte před doplňováním chladicí kapaliny kolem víčka nádržky chladicí kapaliny motoru/invertoru tlustou utěrku jako ochranu před přetečením chladicí kapaliny do součástí motoru jako alternátor.

ŘEMEN HYBRIDNÍHO STARTÉRU A ALTERNÁTORU (HSG)

Kontrola řemene hybridního startéru a alternátoru (HSG)

Doporučujeme nechat řemen hybridního startéru a alternátoru (HSG) zkontrolovat nebo vyměnit u autorizovaného opravce HYUNDAI podle plánu údržby uvedeného v této kapitole.



POZOR

Pokud je řemen HSG opotřebený nebo poškozený, vyměňte ho.

Jinak může dojít k přehřátí motoru nebo vybití akumulátoru.



VÝSTRAHA

- Při kontrole řemene motoru nebo hybridního startéru a alternátoru (HSG) vypněte vozidlo. V opačném případě hrozí vážné zranění.
- Udržujte ruce, oblečení atd. v bezpečné vzdálenosti od řemene hybridního startéru a alternátoru (HSG).

BRZDOVÁ KAPALINA

Kontrola výšky hladiny brzdové kapaliny



Kontrolujte hladinu brzdové kapaliny v nádržce pravidelně. Hladina kapaliny by měla být mezi značkami MIN a MAX na boku nádržky.

Před odstraněním uzávěru nádržky a doplněním brzdové kapaliny důkladně očistěte okolí uzávěru nádržky, abyste předešli kontaminaci brzdové kapaliny.

Pokud je hladina nízká, doplňte specifikovanou brzdovou kapalinu po úroveň MAX. Hladina s ujetými kilometry postupně klesá. To je běžný stav spojený s opotřebením brzdového obložení. Je-li hladina kapaliny velmi nízká, doporučujeme vám, abyste nechali brzdový systém zkontrolovat u autorizovaného opravce HYUNDAI.



VÝSTRAHA

Pokud je nutné do brzdového systému často doplňovat kapalinu, může to znamenat únik brzdového systému. Doporučujeme vám nechat vozidlo zkontrolovat u autorizovaného opravce HYUNDAI.



VÝSTRAHA

Zabraňte kontaktu brzdové kapaliny s vašimi očima. V případě kontaktu brzdové kapaliny s vašimi očima vyplachujte je čistou vodou po dobu minimálně 15 minut a ihned vyhledejte lékaře.

POZNÁMKA

- Zabraňte kontaktu brzdové kapaliny s karoserií vozidla, protože by mohlo dojít k poškození laku.
- Brzdová kapalina, ke které má po delší dobu přístup vzduch, by neměla být používána, protože její kvalita nemůže být zaručena. Měla by být správně zlikvidována.
- Nepoužívejte nesprávný typ brzdové kapaliny. Několik kapek minerálního oleje, například motorového oleje, v brzdovém systému může poškodit jeho součásti.



Informace

Používejte pouze specifikovanou brzdovou kapalinu (viz „Doporučená maziva a objemy“ v kapitole 2).

KAPALINA DO OSTŘIKOVAČŮ

Kontrola výšky hladiny kapaliny do ostřikovačů



Zkontrolujte výšku hladiny kapaliny do ostřikovačů a v případě potřeby ji doplňte. Pokud není k dispozici kapalina do ostřikovačů, můžete použít obyčejnou vodu. Nicméně v chladném počasí použijte nemrznoucí kapalinu, abyste předešli zamrznutí.



VÝSTRAHA

Za účelem zabránění vážnému nebo smrtelnému zranění dodržujte při používání kapaliny do ostřikovačů následující bezpečnostní opatření:

- Do nádržky kapaliny do ostřikovačů nepoužívejte chladicí kapalinu motoru ani nemrznoucí kapalinu. Chladicí kapalina motoru může výrazně zhoršit výhled při rozprášení na čelní okno a může mít za následek ztrátu kontroly nad vozidlem a následnou nehodu nebo poškození laku a ozdobných dílů karosérie.
- Zabraňte kontaktu jisker nebo plamenů s kapalinou do ostřikovačů nebo nádržkou na kapalinu do ostřikovačů. Kapalina do ostřikovačů může obsahovat alkohol a může být hořlavá.
- Kapalinu do ostřikovačů nepijte a zabraňte jejímu kontaktu s pokožkou. Kapalina do ostřikovačů je pro lidi a zvířata zdraví škodlivá.
- Kapalinu do ostřikovačů uchovávejte mimo dosah dětí a zvířat.

VZDUCHOVÝ FILTR

Výměna filtru



Filtr se nepokoušejte mýt nebo oplachovat, došlo by k jeho poškození.

Pokud je filtr znečištěný, je nutné ho vyměnit.

Vyměňte filtr v souladu s plánem údržby.



1. Uvolněte přídržné spony krytu vzduchového filtru a kryt otevřete.



2. Otřete vnitřní část vzduchového filtru.
3. Vyměňte vzduchový filtr.
4. Zajistěte kryt přídržnými sponami.
5. Zkontrolujte, že je kryt pevně nasazen.

i Informace

Pokud je vozidlo provozováno v extrémně prašném prostředí a písku, měňte vzduchový filtr častěji než obvyklé doporučené intervaly (viz „Údržba při provozování za ztížených podmínek“ v této kapitole).

POZNÁMKA

- Nejezděte bez namontovaného vzduchového filtru. Výsledkem by bylo přílišné opotřebení motoru.
- Při demontáži vzduchového filtru dávejte pozor, aby se do vzduchového potrubí nedostal prach nebo nečistoty, protože by to mohlo mít za následek jeho poškození.
- Používejte originální náhradní díly HYUNDAI nebo ekvivalentní díly specifikované pro vaše vozidlo. Při použití dílů neodpovídající kvality se může poškodit hmotnostní snímač množství vzduchu.

KABINOVÝ VZDUCHOVÝ FILTR

Kontrola filtru

Kabinový vzduchový filtr je nutné měnit dle plánu údržby. Pokud je vozidlo po delší dobu provozováno v silně znečištěných městech nebo po prašných nebezpečných silnicích, měl by být kontrolován častěji a měněn dříve. Při výměně kabinového vzduchového filtru postupujte níže uvedeným způsobem a dbejte na to, abyste nepoškodili jiné komponenty.

Výměna filtru



©NX4090009

1. Otevřete schránku před spolujezdcem a demontujte podpěru (1).



©NX4090042

2. Zatlačte na obě strany schránky před spolujezdcem, viz ilustrace. Závlačky držící schránku před spolujezdcem se uvolní a schránka může volně viset.

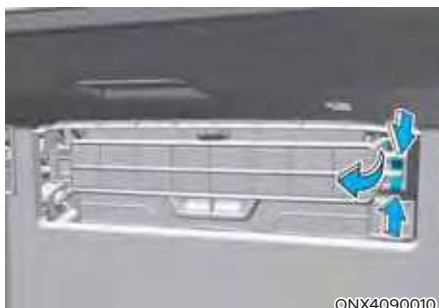

©NX4090010

3. Stiskněte a přidržte západku na pravé straně krytu.
4. Vytáhněte kryt.
5. Vyměňte kabinový vzduchový filtr.
6. Zpětnou instalaci proveďte v opačném pořadí než demontáž.

POZNÁMKA



©NX4090011

Nový kabinový vzduchový filtr namontujte ve správném směru se šipkou (↓) směřující dolů, abyste zabránili hlučnosti a zvýšili účinnost.

STÍRÁTKA STĚRAČŮ

Kontrola stírátek

Znečištění čelního okna nebo stírátek stěračů cizími látkami může snížit efektivitu stěračů čelního okna.

Běžnými zdroji znečištění jsou hmyz, míza ze stromů a ošetření horkým voskem, který používají některé komerční myčky vozidel. Pokud stírátko nestírájí správně, očistěte okno i stírátko vhodným čisticím prostředkem nebo jemným rozpouštědlem a důkladně je opláchněte čistou vodou.

POZNÁMKA

Za účelem zabránění poškození stírátek, ramen stěračů a dalších součástí:

- Nepoužívejte na ně nebo v jejich blízkosti benzin, petrolej, ředidlo nebo jiná rozpouštědla.
- Nepokoušejte se pohybovat stěrači rukou.
- Nepoužívejte nspecifikovaná stírátka.

Informace

Komerční horké vosky používané v automatických myčkách vozidel obvykle znesnadňují čištění čelního okna.

Informace

Stěrače představují spotřební materiál. Normální opotřebení stěračů nekryje záruka vozidla.

Výměna stírátek

Pokud stěrače již nestírájí odpovídajícím způsobem, stírátko mohou být opotřebená nebo popraskaná a potřebují vyměnit.

POZNÁMKA

Abyste předešli poškození ramen stěračů nebo jejich součástí, nepokoušejte se hýbat stěrači manuálně.

POZNÁMKA

Pokud použijete nepředepsaná stírátko stěračů, může dojít k závadě nebo selhání stěračů.

POZNÁMKA

- Aby nedošlo k poškození kapoty a stěračů je třeba stěrače zvedat pouze v případě, že jsou v horní poloze.
- Před jízdou vždy vraťte stěrače na čelní okno.

Servisní poloha předních stěračů



Toto vozidlo má „skrytou“ konstrukci stěračů, což znamená, že stěrače nelze zvednout, když jsou v dolní klidové poloze.

1. Během 20 sekund od vypnutí motoru zvedněte páčku stěračů do polohy MIST (nebo ji zatlačte dolů do polohy V) a přidržte ji po dobu cca 2 sekund, dokud se stěrače nepřesunou do horní polohy.
2. Nyní lze stěrače z čelního okna zvednout.
3. Pokládejte stěrače zpět na čelní okno opatrně.
4. Při přepnutí stěračů do libovolné zapnuté polohy se stěrače vrátí do dolní klidové polohy.

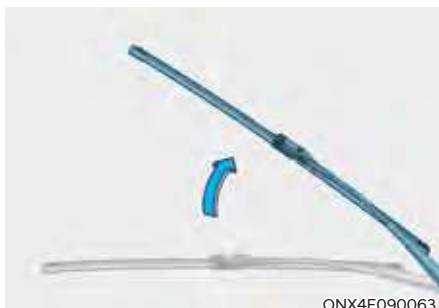

1. Zvedněte rameno stěrače.

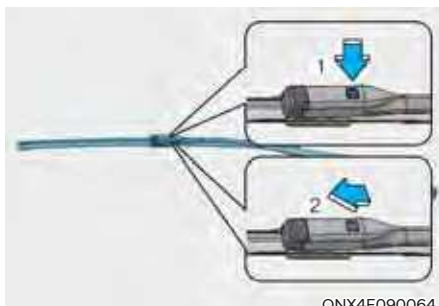

2. Stiskněte zářezku (1) na ramenu stěrače, vysuňte sestavu stírátko nahoru (2) a vyjměte ji.
3. Nové stírátko instalujte v opačném pořadí úkonů prováděných při demontáži.
4. Rameno stěrače vraťte na čelní okno.

Výměna stírátko stěrač zadního okna

Přesuňte zadní stěrač do dolní středové polohy a zvedněte rameno stěrač. Vytáhněte stírátko.



1. Během 20 sekund od vypnutí zapalování vozidla zatlačte páčku stěračů do polohy MIST na více než 2 sekundy, dokud se stěrač nepřesune do dolní středové polohy.



2. Zvedněte rameno stěrač.



3. Nadzvedněte stírátko a vytáhněte je.



ONX4E090052

4. Nainstalujte nové stírátko zasunutím středové části do otvoru v rameni stěrače, dokud se nezajistí.

Pokud je výměna dokončena, spusťte rameno stěrače na zadní okno, přepněte zapalování vozidla do polohy ON a použitím stěrače zkontrolujte správnou instalaci stírátko.

5. Mírným tahem zkontrolujte zajištění stírátko.

Abyste předešli poškození ramen stěračů nebo jejich součástí, doporučujeme nechat stírátko vyměnit u autorizovaného opravce HYUNDAI.

POZOR

Pokud byste na rameno stěrače při vytahování stírátko působili příliš velkou silou, středová část se může poškodit.

POZOR

- Stěrač nemusí fungovat po dobu asi 10 sekund, když je stěrač uveden v činnost bez kapaliny do ostřikovače, nebo když jsou stírátko přimrzlá. Nejedná se o závadu, jde o ochranný systém stěrače aktivovaný obvodem ochrany před přetížením motoru stěrače.
- Čelní okno čistěte se zdviženými stírátky hadicí s vodou a otřete je čistou utěrkou. Pokud se na stírátko dostane mazivo nebo vosk měly by se očistit.

AKUMULÁTOR

VÝSTRAHA

Aby nedošlo k **ZÁVAŽNÉMU** nebo **SMRTELNÉMU ZRANĚNÍ** vás či přihlížejících osob, vždy dodržujte při práci nedaleko akumulátoru nebo jeho přenášení následující pokyny:



Při práci s akumulátorem si pozorně přečtete a dodržujte související informace.



Používejte bezpečnostní brýle, určené k ochraně zraku před zásahem kyselinou.



Nepřibližujte se k akumulátoru s otevřeným ohněm, zdroji jiskření nebo doutnajícími předměty.



Vodík, který je vysoce vznětlivý, se stále nachází v člancích akumulátoru a při zapálení může explodovat.



Udržujte akumulátor mimo dosah dětí.



Akumulátor obsahuje kyselinu sírovou, která je vysoce žíravá. Nedovoďte, aby se kyselina dostala do kontaktu s vašimi očima, kůží nebo oblečením.

Pokud vaše oči zasáhne kyselina, vyplachujte je čistou vodou po dobu minimálně 15 minut a ihned vyhledejte lékaře. Jestliže kyselina zasáhne vaši kůži, pečlivě zasaženou oblast omyjte. Pokud cítíte bolest nebo máte pocit popálení, ihned vyhledejte lékaře.

- Pokud zvedáte akumulátor v plastovém pouzdře, zvýšený tlak na pouzdro může zapříčinit únik kyseliny z akumulátoru. Akumulátor zvedejte za držák nebo na opačných rozích.
- Nepokoušejte se nastartovat vozidlo se zmrzlým akumulátorem z cizího zdroje.
- NIKDY se nepokoušejte nabíjet akumulátor, jestliže jsou k němu připojeny kabely z vozidla.
- Systém elektrického zapalování pracuje s vysokým napětím. NIKDY se nedotýkejte těchto součástí, když běží motor nebo je tlačítko start/stop motoru v poloze ON.

POZNÁMKA

- Pokud vozidlo dlouhodobě nepoužíváte v chladných oblastech, odpojte akumulátor a skladujte ho uvnitř.
- Abyste zabránili poškození akumulátoru v chladných oblastech, vždy ho plně nabijte.

POZNÁMKA

Pokud připojíte k akumulátoru neschválená elektronická zařízení, může dojít k jeho vybití. Nikdy nepoužívejte neschválená zařízení.

Nejlepší servis akumulátoru

☐ Zavazadlový prostor



- Akumulátor musí být řádně upevněn.
- Akumulátor musí být dokonale čistý a suchý.
- Póly a svorky musí být čisté, utažené a ošetřené vazelinou nebo mazivem na svorky.
- Otřete okamžitě veškerý vylitý elektrolyt z akumulátoru roztokem vody a jedlé sody.
- Pokud vozidlo není delší dobu používáno, odpojte kabely od akumulátoru.

i Informace – Pro akumulátory se značkami UPPER a LOWER



Je-li vozidlo vybaveno akumulátorem s bočními značkami LOWER (MIN) a UPPER (MAX), je třeba kontrolovat hladinu elektrolytu.

Hladina elektrolytu by měla být mezi značkami LOWER (MIN) a UPPER (MAX). Pokud je hladina elektrolytu nízká, doplňte destilovanou (nebo demineralizovanou) vodu. (Nikdy nedoplňujte kyselinu sirovou nebo jiný elektrolyt).

Dbejte, ať se destilovaná (nebo demineralizovaná) voda nerozlije na povrch akumulátoru či okolních součástí.

Články akumulátoru nepřepĺňujte.

Jinak hrozí koroze akumulátoru nebo jiných komponentů. Nakonec řádně utáhněte uzávěry článků. Nicméně vám doporučujeme, abyste se s údržbou akumulátoru obrátili na autorizovaného opravce HYUNDAI.

Štítek s údaji o kapacitě akumulátoru

■ Typ A



OTM090063L

■ Typ B



OTM090064L

1. MF68L-DIN: Název modelu akumulátoru HYUNDAI
2. 12 V: jmenovité napětí
3. 68 Ah (20 HR): jmenovitá rezervní kapacita (v minutách)
4. RC 110 min: jmenovitá rezervní kapacita (v minutách)
5. 600 A: zkušební proud za studena v ampérech podle SAE/EN

Nabíjení akumulátoru

Pomocí nabíječky

Vaše vozidlo je vybaveno bezúdržbovým akumulátorem na bázi vápničku.

- Pokud dojde k vybití akumulátoru během krátké doby (protože například světlomety nebo osvětlení interiéru byly ponechány zapnuté, když se vozidlo nepoužívalo), nabíjejte jej pomalu (přerušovaným proudem) po dobu 10 hodin.
- Pokud se akumulátor postupně vybíjí z důvodu vysokého proudového zatížení při používání vozidla, nabíjejte jej proudem 20–30 A po dobu dvou hodin.



VÝSTRAHA

Abyste zabránili **VÁŽNÉMU** nebo **SMRTELNÉMU ZRANĚNÍ** v důsledku exploze nebo popálení kyselinou při nabíjení akumulátoru vašeho vozidla, vždy dodržujte následující pokyny:

- Před údržbou nebo nabíjením akumulátoru vypněte veškeré příslušenství a vypněte motor.
- Nepřibližujte se k akumulátoru s otevřeným ohněm, zdroji jiskření nebo doutnajícími předměty.
- Vždy pracujte venku nebo v dobře větraných prostorách.
- Při kontrole během nabíjení používejte ochranné brýle.
- Akumulátor musí být demontován z vozidla a umístěn v dobře větraném prostoru.
- Během nabíjení akumulátor sledujte, pokud se články akumulátoru začnou prudce vařit, přerušete nabíjení nebo snížíte hodnotu nabíjecího proudu.

- Při odpojování akumulátoru musí být záporný kabel k akumulátoru odpojen jako první a připojen jako poslední. Nabíječku odpojte v následujícím pořadí:
 1. Vypněte hlavní vypínač nabíječky.
 2. Odpojte zápornou svorku od záporného pólu akumulátoru.
 3. Odpojte kladnou svorku od kladného pólu akumulátoru.
- Doporučujeme, abyste pro výměnu používali akumulátory od autorizovaného opravce HYUNDAI.

POZNÁMKA

Akumulátor AGM (je-li ve výbavě)

- Akumulátory typu AGM (Absorbent Glass Matt) jsou bezúdržbové a doporučujeme svěřit jejich servis autorizovanému opravci HYUNDAI. Pro nabíjení vašeho akumulátoru AGM používejte pouze plně automatické nabíječky akumulátorů, které jsou speciálně vyvinuty pro akumulátory AGM.
- V případě výměny akumulátoru AGM používejte pouze originální náhradní díly od autorizovaného opravce HYUNDAI.
- Neotevírejte ani neodstraňujte uzávěr v horní části akumulátoru. Mohlo by dojít k úniku vnitřního elektrolytu, což by mohlo mít za následek vážné zranění.

Při startování z cizího zdroje (startovací kabely)

Po nastartování z cizího zdroje jedte s vozidlem před jeho vypnutím 20–30 minut. Pokud vozidlo vypnete, než se akumulátor řádně nabije, vozidlo nemusí následně nastartovat. Postup startování z cizího zdroje viz „Startování z cizího zdroje“ v kapitole 8.

Informace



Nesprávně zlikvidovaný akumulátor může být škodlivý pro životní prostředí a lidské zdraví. Zlikvidujte akumulátor v souladu s místními předpisy a normami.

Opětovná nastavení součástí vozidla

Následující položky může být potřeba resetovat, pokud dojde k vybití nebo odpojení akumulátoru.

- Automatické elektrické zavírání/otvírání oken (viz kapitolu 5)
- Střešní okno (viz kapitolu 5)
- Palubní počítač (viz kapitolu 5)
- Klimatizace (viz kapitolu 5)
- Paměť polohy řidiče (viz kapitolu 5)
- Hodiny (viz kapitolu 5)
- Multimediální systém (viz příručku k multimediálnímu systému)

PNEUMATIKY A KOLA



VÝSTRAHA

V důsledku defektu pneumatiky může dojít ke ztrátě kontroly nad vozidlem a k nehodě. Aby nemohlo dojít k **VÁŽNÉMU** nebo **SMRTELNÉMU ZRANĚNÍ**, dodržujte následující opatření:

- Každý měsíc kontrolujte pneumatiky na správný tlak vzduchu, opotřebení a poškození.
- Doporučené tlaky vzduchu ve studených pneumatikách pro vaše vozidlo najdete v této příručce a na štítku s informacemi o pneumatikách na prostředním sloupku na straně řidiče. K měření tlaku vzduchu v pneumatikách vždy používejte kvalitní manometr. Přehuštěné nebo podhuštěné pneumatiky se opotřebovávají nerovnoměrně a špatně se ovládají.
- Současně s kontrolou tlaku vzduchu v pneumatikách vždy také kontrolujte tlak vzduchu v pneumatice náhradního kola.
- Opotřebované, nerovnoměrně opotřebované nebo poškozené pneumatiky vyměňte. Při jízdě na pneumatikách se sjetým vzorkem může být snížena účinnost brzd, ovladatelnost řízení nebo trakce.
- Pneumatiky **VŽDY** nahrad'te pneumatikami stejného rozměru, typu, konstrukce a vzorku běhounu, jaké měly pneumatiky dodané s tímto vozidlem. V důsledku použití pneumatik jiných než doporučených rozměrů by se mohly změnit charakteristiky ovládání vozidla, zhoršit řízení vozidla nebo být negativně ovlivněn protiblokovací systém brzd (ABS) vašeho vozidla, což by mohlo vést k vážné nehodě.

Péče o pneumatiky

Za účelem správné údržby, bezpečnosti a minimální spotřeby paliva musíte vždy udržovat v pneumatikách doporučený tlak vzduchu a dodržovat limity zatížení a jeho rozložení doporučené pro vaše vozidlo.



ONX4E010022

Všechny technické údaje (rozměry a tlaky vzduchu) je možné najít na štítku umístěném na středovém sloupku na straně řidiče.

Doporučené tlaky vzduchu ve studených pneumatikách

Tlaky vzduchu ve všech pneumatikách (včetně náhradního kola) by měly být kontrolovány, když jsou pneumatiky studené. „Studené“ jsou pneumatiky tehdy, když vozidlo nebylo v pohybu minimálně tři hodiny nebo ujelo méně než 1,6 km.

Zahřáté pneumatiky normálně překračují doporučený tlak vzduchu ve studených pneumatikách o 28 až 41 kPa. Nesnižujte tlak vzduchu v zahřátých pneumatikách, protože potom by byly pneumatiky podhuštěné. Doporučený tlak vzduchu v pneumatikách viz část „Pneumatiky a kola“ v kapitole 2.



VÝSTRAHA

Doporučené tlaky vzduchu v pneumatikách je nutné dodržovat za účelem nejlepší možné jízdy, ovládání vozidla a minimálního opotřebování pneumatik.

Přehušnění nebo podhuštění může zkrátit životnost pneumatiky, negativně ovlivnit řízení vozidla a způsobit náhlý defekt pneumatiky, což může vést ke ztrátě kontroly nad vozidlem a k nehodě.

Značné podhuštění může vést k velkému hromadění tepla, úniku vzduchu, oddělení běhounu nebo jiným defektům pneumatiky s následnou ztrátou kontroly nad vozidlem a nehodou. Toto nebezpečí je mnohem vyšší v horkém počasí a při jízdě vysokou rychlostí po delší dobu.



POZOR

- Podhuštění pneumatik má také za následek nadměrné opotřebení, zhoršené řízení a vyšší spotřebu paliva. Také je možná deformace kola. Udržujte správný tlak vzduchu v pneumatikách. Pokud musíte pneumatiku často hustit, doporučujeme vám nechat ji zkontrolovat u autorizovaného opravce HYUNDAI.
- Pokud je tlak vzduchu v pneumatikách příliš vysoký, jízda je tvrdá, běhoun se opotřebovává na svém středu a je větší pravděpodobnost, že dojde k defektu na nerovnosti na vozovce.

Kontrola tlaku vzduchu v pneumatikách

Pneumatiky včetně náhradního kola kontrolujte jednou měsíčně nebo častěji.

Postup při kontrole

Pro kontrolu tlaku vzduchu v pneumatice použijte kvalitní manometr. Pouhým pohledem není možné určit správné nahuštění pneumatik. Radiální pneumatiky mohou vypadat správně nahuštěné, i když jsou podhuštěné.

Odsroubujte čepičku z ventilku pneumatiky. Zatlačte manometr řádně na ventilku za účelem změření tlaku vzduchu. Pokud tlak vzduchu ve studené pneumatice odpovídá doporučenému tlaku pro pneumatiku a informačnímu štítku o zatížení, není nutná další činnost. Pokud je tlak vzduchu nízký, zvyšujte tlak vzduchu, dokud neodpovídá doporučené hodnotě. Nezapomeňte na ventilek našroubovat zpět čepičku. Bez čepiček by do ventilků pronikal prach nebo vlhkost, což by mělo za následek únik tlaku. Pokud jste čepičku ztratili, nasadte co nejdříve novou.

Pokud dojde k přehušnění, snižte tlak zatlačením na kovový trn uprostřed ventilku pneumatiky. Znovu zkontrolujte tlak vzduchu pomocí manometru. Ujistěte se, že jste na ventilek instalovali zpět čepičku. Bez čepiček by do ventilků pronikal prach nebo vlhkost, což by mělo za následek únik tlaku. Pokud jste čepičku ztratili, nasadte co nejdříve novou.

Záměna kol

Za účelem rovnoměrného opotřebování běhounu pneumatiky se záměna kol musí provést každých 10 000 km nebo dříve, pokud dochází k nesouměrnému opotřebování.

Při záměně zkontrolujte správné vyvážení kol.

Při záměně zkontrolujte nerovnoměrné opotřebování a poškození. Abnormální opotřebování je obvykle důsledkem nesprávného tlaku v pneumatikách, nesprávné geometrie, nesprávného vyvážení kol, prudkého brzdění nebo prudkého zatáčení. Hledejte boule nebo vydutí na běhounu nebo bocích pneumatiky. Vyměňte pneumatiku, pokud najdete něco z výše uvedeného. Vyměňte pneumatiku, pokud je vidět kord nebo tkanina. Po záměně upravte tlak vzduchu v předních a zadních pneumatikách podle specifikace a zkontrolujte dotažení matic kol (správný utahovací moment činí 107–127 Nm).

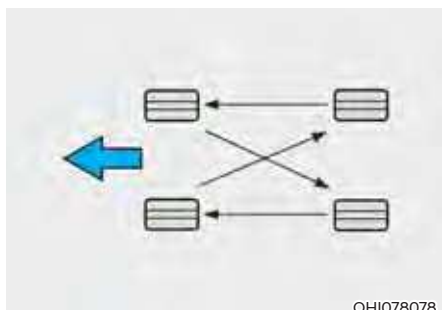

OHI078078

Destičky kotoučových brzd by měly být kontrolovány z hlediska opotřebování při každé záměně kol.

i Informace

Vnější a vnitřní strany nesymetrické pneumatiky lze rozeznat. Při montáži nesymetrické pneumatiky se ujistěte, že stranu označenou jako vnější montujete vně. Pokud by byla vně namontována strana označená jako vnitřní, mělo by to negativní vliv na výkon vozidla.

! VÝSTRAHA

- Při záměně kol nepoužívejte kompaktní náhradní kolo.
- Za žádných okolností nepoužívejte zároveň radiální a diagonální pneumatiky. Mohou se změnit charakteristiky řízení vozidla s následnou ztrátou kontroly nad vozidlem a nehodou.

Geometrie a vyvážení kol

Geometrie a vyvážení kol na vašem vozidle byly pečlivě provedeny ve výrobním závodě za účelem dosažení nejdelší životnosti a nejlepší možné celkové výkonnosti.

Ve většině případů nebudete muset nastavovat geometrii kol znovu. Nicméně pokud zaznamenáte neobvyklé opotřebování pneumatik nebo se vaše vozidlo stáčí k jedné straně, musí být znovu provedeno seřízení geometrie kol.

Pokud během jízdy po hladké vozovce zaznamenáte vibrace vozidla, vaše kola bude nutné znovu vyvážit.

POZNÁMKA

Nesprávná závaží na kolech mohou mít za následek poškození hliníkových kol na všem vozidle. Používejte na kola pouze schválená závaží.

Výměna pneumatik



Pokud je pneumatika rovnoměrně opotřebována, indikátor opotřebování pneumatiky se objeví ve formě souvislého pásu napříč vzorkem. Upozorňuje na to, že na běhounu zbývá méně než 1,6 mm vzorku. Pokud k tomu dojde, pneumatiku vyměňte.

Před výměnou pneumatiky nečekejte, až se pás objeví na celém běhounu.

VÝSTRAHA

Dodržováním následujících zásad snížíte riziko VÁŽNÉHO nebo SMRTELNÉHO ZRANĚNÍ:

- **Opotřebované, nerovnoměrně opotřebované nebo poškozené pneumatiky vyměňte.** Při jízdě na pneumatikách se sjetým vzorkem může být snížena účinnost brzd, ovladatelnost řízení a přilnavost.
- **Pneumatiky VŽDY nahrad'te pneumatikami se stejnými rozměry, jaké měly pneumatiky dodané s tímto vozidlem.** V důsledku použití pneumatik jiných než doporučených rozměrů by se mohly změnit charakteristiky ovládání vozidla, zhoršit řízení vozidla nebo být negativně ovlivněn protiblokovací systém brzd (ABS) vašeho vozidla, což by mohlo vést k vážné nehodě.
- **Při výměně pneumatik (nebo kol) se doporučuje měnit obě přední nebo zadní pneumatiky (nebo kola) jako pár.** Výměna pouze jediné pneumatiky může závažně ovlivnit ovladatelnost vozidla.
- **Pneumatiky stárnou, i když se nepoužívají.** Bez ohledu na hloubku vzorku HYUNDAI doporučuje, abyste pneumatiky obecně vyměnili po šesti (6) letech normálního provozu.
- **Zahřívání v horkém počasí nebo při častých jízdách s velkým zatížením může urychlit proces stárnutí.** Při nedodržení tohoto varování může dojít k náhlému defektu pneumatiky s následnou ztrátou kontroly nad vozidlem a nehodou.

Výměna pneumatiky kompaktního náhradního kola (je-li ve výbavě)

Kompaktní náhradní pneumatika má kratší životnost během než plnohodnotná pneumatika. Vyměňte ji, když je vidět indikátor opotřebení na pneumatice. Nová pneumatika kompaktního náhradního kola musí mít stejný rozměr a vzorek jako původní a musí být namontována na stejném ráfku. Pneumatika kompaktního náhradního kola není určena k montáži na ráfek standardních rozměrů a plnohodnotná pneumatika není určena k montáži na ráfek kompaktního náhradního kola.



VÝSTRAHA

Originální pneumatika by měla být opravena nebo vyměněna co nejdříve, aby se zabránilo defektu náhradní pneumatiky a následné ztrátě kontroly nad vozidlem a nehodě. Kompaktní náhradní kolo používejte pouze v naléhavých situacích. S kompaktním náhradním kolem nikdy nejezděte rychleji než 80 km/h.

Výměna ráfku

Když z nějakého důvodu měníte kovový ráfek, ujistěte se, že nový odpovídá originálnímu z výrobního závodu, pokud jde o průměr, šířku a zális.

Přilnavost pneumatik

Pokud jezdíte na opotřebovaných či nesprávně nahuštěných pneumatikách nebo na kluzkém povrchu, může být přilnavost pneumatik nižší. Pneumatiky vyměňte, jakmile se objeví indikátor opotřebení. V zájmu snížení rizika ztráty kontroly nad vozidlem vždy zpomalte, pokud je na silnici voda, sníh nebo led.

Údržba pneumatik

Kromě správného nahuštění pomáhá snížit opotřebování pneumatik i správná geometrie kol. Pokud zjistíte nerovnoměrné opotřebování pneumatiky, žádejte od opravce seřízení kol.

Pokud instalujete nové pneumatiky, ujistěte se, že kola jsou vyvážená. Tím zvýšíte komfort jízdy a prodloužíte životnost pneumatik. Navíc kola by měla být znovu vyvážena po demontáži pneumatiky z ráfku.

Označení na boku pneumatiky

Tyto informace identifikují a popisují základní charakteristiky pneumatiky a také zahrnují identifikační číslo pneumatiky (TIN) pro certifikaci z hlediska bezpečnostních norem. TIN je možné použít pro identifikaci pneumatiky při svolávací kampani.



1. Výrobce a značka

Zde se nachází jméno výrobce a značka.

2. Označení rozměru pneumatiky

Na boční straně pneumatiky je uvedeno označení rozměru pneumatiky. Tuto informaci budete potřebovat při výběru náhradních pneumatik pro vaše vozidlo. Následuje vysvětlení, co jednotlivá písmena a čísla v označení rozměru pneumatiky znamenají.

Příklad označení rozměru pneumatiky: (Tato čísla jsou jen příkladem; vaše označení rozměru pneumatiky se může lišit podle vozidla.)

235/60R18 102H

- 235 – Šířka pneumatiky v milimetrech.
- 60 – Průřezový poměr. Výška průřezu pneumatiky jako procento své šířky.
- R – Kód konstrukce pneumatiky (radiální).
- 18 – Průměr ráfku v palcích.
- 102 – Zátěžový index, číselný kód, který odpovídá maximální zatížitelnosti pneumatiky.
- H – Označení rychlostní kategorie pneumatiky. Více informací najdete v tabulce rychlostních kategorií pneumatik v této části.

Označení rozměru ráfku

Ráfky jsou také opatřeny důležitými informacemi, které budete při výměně potřebovat. Následuje vysvětlení, co jednotlivá písmena a čísla v označení rozměru ráfku znamenají.

Příklad označení rozměru ráfku:

7.5J X 18

- 7.5 – Šířka ráfku v palcích.
- J – Označení obrysu ráfku.
- 18 – Průměr ráfku v palcích.

Rychlostní kategorie pneumatik

Níže uvedená tabulka ukazuje různé rychlostní kategorie pneumatik pro použití na osobních automobilech. Rychlostní kategorie pneumatiky je součástí označení rozměru pneumatiky na jejím boku. Tento symbol odpovídá maximální bezpečné konstrukční provozní rychlosti pneumatiky.

Označení rychlostní kategorie pneumatiky	Maximální rychlost
S	180 km/h
T	190 km/h
H	210 km/h
V	240 km/h
W	270 km/h
Y	300 km/h

3. Kontrola stáří pneumatiky (TIN: identifikační číslo pneumatiky)

Všechny pneumatiky starší šesti let podle data výroby (včetně náhradního kola) je nutné vyměnit. Datum výroby můžete najít na boční straně pneumatiky (případně na vnitřní straně kola) ve formě kódu DOT. Kód DOT je řada čísel na pneumatice, která zahrnuje čísla a anglická písmena. Datum výroby označují poslední čtyři číslice (znaky) kódu DOT.

DOT: XXXX XXXX OOOO

Počáteční část kódu DOT označuje kód výrobního závodu, rozměr pneumatiky a profil pneumatiky a poslední čtyři čísla indikují týden a rok výroby.

Příklad:

DOT XXXX XXXX 1521 znamená, že pneumatika byla vyrobena v 15. týdnu roku 2021.

4. Složení kordu pneumatiky a materiál

Počet vrstev pogumované tkaniny v pneumatice. Výrobci pneumatik musí také uvádět použité materiály v pneumatice, které zahrnují ocel, nylon, polyester a další. Písmeno „R“ znamená radiální konstrukci; písmeno „D“ znamená diagonální konstrukci; písmeno „B“ znamená smíšenou konstrukci.

5. Maximální povolený tlak vzduchu v pneumatice

Toto číslo znamená nejvyšší možný tlak vzduchu v pneumatice. Nepřekračujte maximální povolený tlak vzduchu v pneumatice. Viz informační štítek o pneumatikách a zatížení, kde najdete doporučené tlaky vzduchu v pneumatikách.

6. Maximální povolené zatížení

Toto číslo indikuje maximální zatížení v kilogramech a librách, které pneumatika unese. Při výměně pneumatik na vozidle vždy používejte pneumatiky se stejnou zatížitelností, jako měly pneumatiky instalované ve výrobním závodě.

7. Jednotná klasifikace kvality pneumatik

Stupně kvality se nacházejí na boku pneumatiky, mezi ramenem a místem s maximální šířkou.

Příklad:

TREADWEAR 200

TRACTION AA

TEMPERATURE A

Indikátor opotřebování pneumatiky

Třída opotřebení pneumatiky je porovnatelný ukazatel, jehož základem je opotřebování pneumatiky při testování v kontrolovaných podmínkách na přesně dané státní zkušební dráze. Například pneumatika s hodnotou 150 by měla vydržet na státní zkušební dráze jedenapůlkrát (1½) víc než pneumatika s hodnotou 100.

Relativní životnost pneumatik však závisí na skutečných podmínkách provozu a může se od normy výrazně lišit z důvodu odlišných jízdních návyků řidičů, servisních postupů a rozdílů ve vlastnostech vozovky a podnebí.

Tyto klasifikace jsou vyznačeny na bočních stěnách pneumatik pro osobní vozidla. Pneumatiky, které jsou k dispozici jako standardní nebo volitelná výbava pro vaše vozidlo, se mohou lišit s ohledem na klasifikaci.

Trakce – AA, A, B a C

Třídy trakce, od nejvyšší po nejnižší, jsou AA, A, B a C. Tyto třídy představují schopnost pneumatiky zastavit na mokré vozovce při testování v kontrolovaných podmínkách na přesně dané státní zkušební dráze z asfaltu nebo betonu. Pneumatiky s označením C mohou mít nízkou trakci.



VÝSTRAHA

Třída trakce pneumatiky vychází z testu při brzdění v přímém směru a nezabývá se akcelerací, zatáčením, aquaplaningem nebo maximální trakcí.

Teplota – A, B a C

Teplotní třídy jsou A (nejvyšší), B a C a reprezentují odolnost pneumatiky vůči generovanému teplu a schopnost rozptýlit teplo při testování v kontrolovaných podmínkách na přesně daném zkušebním ráfku v laboratoři.

Vytrvalé vysoké teploty mohou způsobit degeneraci materiálu pneumatiky a zkrácení životnosti pneumatiky a příliš vysoká teplota může vést k náhlému defektu pneumatiky. Stupně B a A představují úroveň výkonu při laboratorních testech vyšší, než je minimum vyžadované zákonnou normou.



VÝSTRAHA

Teplotní třída pro tuto pneumatiku je stanovena pro pneumatiku, která je správně nahuštěná a není přetížená. Nadměrná rychlost, nedostatečný nebo přílišný tlak vzduchu nebo nadměrné zatížení, zvláště nebo současně, mohou způsobit zahřátí a náhlý defekt pneumatiky. Může dojít ke ztrátě kontroly nad vozidlem a k nehodě.

Sportovní pneumatiky (jsou-li ve výbavě)

Pneumatiky s profilovým číslem nižším než 50 jsou určeny pro vozidla se sportovním designem.

Vzhledem k tomu, že sportovní pneumatiky jsou optimalizované s ohledem na řízení vozidla a brzdění, jejich boční stěna je o něco tužší než u standardní pneumatiky. Pneumatiky s nižším profilovým číslem rovněž bývají širší, a proto mají větší styčnou plochu s povrchem vozovky. V určitých případech mohou být hlučnější než standardní pneumatiky.



POZOR

Boční stěna sportovní pneumatiky je kratší než u normální pneumatiky. Kolo a pneumatika s nízkým profilovým číslem se proto snáze poškodí. Dbejte následujících pokynů.

- Po nerovné vozovce nebo v terénu jezděte opatrně, aby se pneumatiky a kola nepoškodily. Po jízdě zkontrolujte pneumatiky a kola.
- Přes výmoly, zpomalovací prahy, kanály, obrubníky jezděte pomalu, aby se nepoškodily pneumatiky a kola.
- Pokud byla pneumatika vystavena nárazu, doporučujeme nechat pneumatiku zkontrolovat u autorizovaného opravce HYUNDAI nebo v pneuservisu.
- Stav pneumatiky a tlak vzduchu v ní kontrolujte každých 3 000 km, abyste zabránili poškození pneumatiky.
- Je obtížné rozeznat poškozenou pneumatiku pouze vizuálně. Při lehkém náznaku poškození pneumatiku zkontrolujte a vyměňte, abyste zabránili poškození z důvodu úniku vzduchu.
- Vaše záruka nekrýje poškození pneumatiky způsobené jízdou po nerovné vozovce, v terénu nebo přes překážky jako výmoly, prohlubně nebo kamenné obrubníky.
- Informace o pneumatice jsou vyznačeny na jejím boku.

POJISTKY

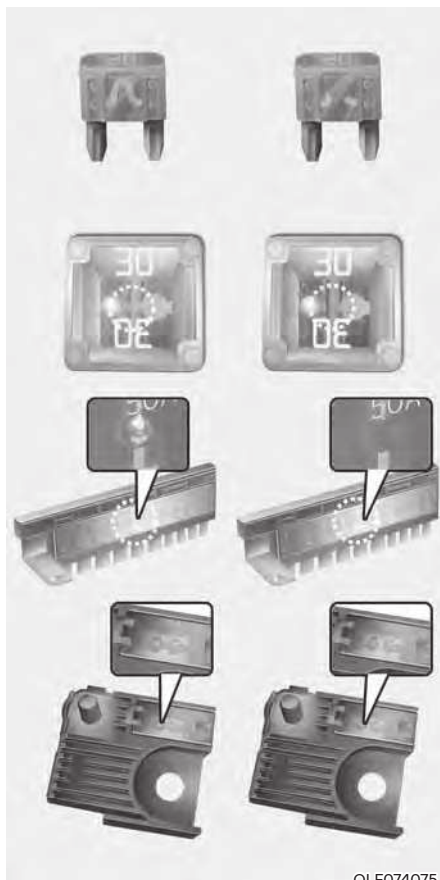

Elektrický systém vozidla je chráněn proti poškození elektrickým přetížením pojistkami.

Toto vozidlo má 2 (nebo 3) pojistkové panely, jeden je umístěn v panelu na straně řidiče, druhý v motorovém prostoru.

Pokud ve vozidle nefungují světa, příslušenství nebo ovládání, zkontrolujte pojistku příslušného okruhu. Pokud je pojistka přepálená, vodič v pojistce bude roztavený nebo přerušený.

Pokud elektrický systém nefunguje, nejprve zkontrolujte pojistkový panel na straně řidiče. Před výměnou přepálené pojistky vypněte motor a všechny spínače a poté odpojte záporný kabel akumulátoru. Pojistku vždy vyměňte za pojistku stejné proudové hodnoty.

Pokud se nová pojistka přepálí, znamená to problém v elektroinstalaci. Nepoužívejte postižený systém. Doporučujeme vám neprodleně kontaktovat autorizovaného opravce HYUNDAI.

i Informace

Ve vozidle jsou použity tři typy pojistek: malá nožová pro nižší proudové hodnoty, pojistková patrona a multipojistka pro vyšší proudové hodnoty.

VÝSTRAHA

Pojistku VŽDY vyměňte za pojistku stejné proudové hodnoty.

- Pojistka s vyšší proudovou hodnotou by mohla způsobit poškození vozidla a případně požár.
- Místo správné pojistky nikdy neinstalujte vodič nebo hliníkovou fólii, a to ani dočasně. Mohlo by dojít k rozsáhlému poškození kabeláže a případně požáru.

POZNÁMKA

Při demontáži nepoužívejte šroubovák nebo jiné kovové předměty, protože by mohlo dojít ke zkratu a poškození systému.

Výměna pojistky v přístrojové desce



1. Vypněte vozidlo.
2. Vypněte všechny ostatní spínače.
3. Otevřete kryt pojistkového panelu.
4. Pro nalezení podezřelé pojistky viz štítek na vnitřní straně krytu pojistkového panelu.



ONX4H090013

5. Podezřelou pojistku vytáhněte. Použijte přiložený nástroj pro vytahování v krytu pojistkového panelu v motorovém prostoru.
6. Zkontrolujte vytaženou pojistku; pokud je přepálená, vyměňte ji. Náhradní pojistky se nacházejí v pojistkovém panelu v přístrojové desce (nebo v pojistkovém panelu v motorovém prostoru).
7. Zatlačte zpět novou pojistku stejné proudové hodnoty a ujistěte se, že je řádně upevněná ve sponách. Pokud je volná, doporučujeme vám kontaktovat autorizovaného opravce HYUNDAI.

Pokud nemáte náhradní pojistku, můžete pro případ nouze použít pojistku stejné hodnoty z okruhu, který pro provoz vozidla nebudete potřebovat, např. pojistku zapalovače cigaret.

Pokud nefungují světlomety nebo jiná elektrická zařízení a pojistky jsou nepoškozené, zkontrolujte pojistkový panel v motorovém prostoru. Pokud je pojistka přepálená, musí být vyměněna za pojistku stejné hodnoty.

Výměna pojistky v pojistkovém panelu v motorovém prostoru

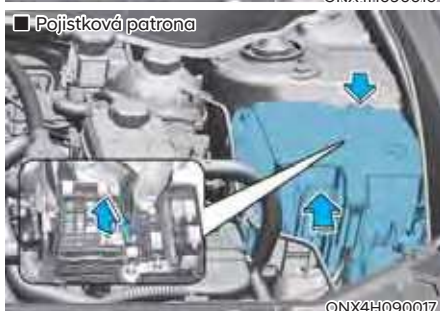

1. Vypněte vozidlo.
2. Vypněte všechny ostatní spínače.
3. Demontujte kryt pojistkového panelu zatlačením na jazýček a jeho vytažením směrem nahoru.
4. Zkontrolujte vytaženou pojistku; pokud je přepálená, vyměňte ji. Pokud chcete vyjmout nebo vložit pojistku, použijte nástroj pro vytahování na pojistkovém panelu v motorovém prostoru.
5. Zatlačte zpět novou pojistku stejné proudové hodnoty a ujistěte se, že je řádně upevněná ve sponách. Pokud je volná, doporučujeme vám kontaktovat autorizovaného opravce HYUNDAI.

POZNÁMKA

Po kontrole pojistkového panelu v motorovém prostoru řádně namontujte kryt pojistkového panelu. Při zajištění by mělo být slyšet cvaknutí. Není-li kryt řádně uchycen, může dojít k vniknutí vody a k poruše elektrického zařízení.

Multipojistka



Pokud je multipojistka přepálená, doporučujeme Vám obrátit se na autorizovaného opravce HYUNDAI.

Popis pojistkového/reléového panelu

Pojistkový panel v přístrojové desce (hybridní vozidlo / plug-in hybridní vozidlo)



ONX4090019

Na vnitřní straně krytu pojistkové/reléové skříňky můžete najít štítek s popisem a proudovými hodnotami pojistek/relé.

i Informace

Ne všechny popisy pojistkového panelu uvedené v tomto návodu platí pro vaše vozidlo; informace jsou aktuální v době tisku. Při prohlídce pojistkové skříňky se řiďte podle štítku v pojistkové skříňce.

91990-N7010

استخدم الفيوز ذو القياس المناسب
Используйте только предназначенные предохранители
USE THE DESIGNATED FUSE ONLY
USE SOLO LOS FUSIBLES ESPECIFICADOS

20A	20A	10A		10A	15A		10A	10A	20A	15A		10A	7.5A	7.5A	7.5A	7.5A
25A	20A	15A	20A	10A	10A	10A		7.5A	15A	7.5A		7.5A	10A	7.5A	10A	7.5A
25A	30A	25A	30A	25A	20A	25A	10A	10A	7.5A	15A	10A	10A	10A	10A	7.5A	10A

ONX4EH091016

Pojistkový panel v přístrojové desce

F1 20A	F4 20A FRAN	F7 10A SPARE	F10 -	F13 15A SPARE	F16 10A SPARE	F19 -	F22 10A MEMORY	F25 10A E-CALL	F28 20A MULTI MEDIA	F31 15A A/C	F34 -	F37 10A MODULE	F40 7.5A MODULE	F43 7.5A MODULE	F46 7.5A CLUSTER	F49 7.5A MODULE
F2 25A DR	F5 20A DR/PS	F8 15A ECS	F11 20A -	F14 10A MODULE	F17 10A MODULE	F20 10A IBU	F23 -	F26 7.5A MODULE	F29 15A A/C	F32 7.5A A/C	F35 -	F38 7.5A IBU	F41 10A IG3	F44 7.5A E-SHIFTER	F47 10A IG3	F50 7.5A -
F3 25A DR	F6 30A FRAN	F9 25A SAFETY RH	F12 30A DRY	F15 25A AMP	F18 20A -	F21 25A SAFETY LH	F24 10A BRAKE SWITCH	F27 10A -	F30 7.5A MODULE	F33 15A MODULE	F36 10A MODULE	F39 10A MODULE	F42 10A IG3	F45 10A IG3	F48 7.5A SPARE	F51 10A -

Č.	Název pojistky	Proudová hodnota pojistky	Jištěný obvod
F01	DR Lock	20 A	Relé blokování dveří, konektor datového spojení, relé zamykání/odemykání dveří
F02	P/WDW RH	25 A	Hlavní spínač el. ovládání oken, spínač el. ovládání okna spolujezdce (levostranné řízení)
F03	P/WDW LH	25 A	Hlavní spínač el. ovládání oken, spínač el. ovládání okna spolujezdce (pravostranné řízení)
F04	Seat Warmer (RR)	20 A	Řídicí modul vyhřívání zadního sedadla
F05	Seat Warmer (DR/PS)	20 A	Řídicí modul vyhřívání sedadla vpředu, řídicí modul ventilování předního sedadla
F06	P/Seat(PS)	30 A	Spínač elektricky ovládaného sedadla spolujezdce, reléová jednotka sedadla spolujezdce
F08	ECS	15 A	Jednotka ECS
F09	Safety Window RH	25 A	Bezpečnostní modul elektricky ovládaného okna řidiče (levostranné řízení) / spolujezdce (pravostranné řízení), bezpečnostní modul elektricky ovládaného pravého zadního okna
F11	Sunroof1	20 A	Řídicí jednotka střešního okna (clona)
F12	P/Seat(DR)	30 A	Spínač elektricky ovládaného sedadla řidiče, řídicí modul IMS řidiče
F14	A/BAG2	10 A	Řídicí modul SRS
F15	AMP	25 A	AMP
F17	Module17	10 A	„Vnější madlo u řidiče/spolujezdce pro chytrý klíček, spínač palubní desky, spínač výstražných světel, snímač ultrazvukové ochrany proti vniknutí (UIP), siréna ultrazvukové ochrany proti vniknutí (UIP), konektor datového spojení, dešťový snímač“
F18	Sunroof1	20 A	Řídicí jednotka střešního okna (okno)
F20	IBU2	10 A	IBU, spínač zapalování

Č.	Název pojistky	Proudová hodnota pojistky	Jištěný obvod
F21	Safety Window LH	25 A	Bezpečnostní modul elektricky ovládaného okna řidiče (levostranné řízení) / spolujezdce (pravostranné řízení), bezpečnostní modul elektricky ovládaného levého zadního okna
F22	10A	10 A	Relé sklápění/vyklápění vnějších zpětných zrcátek, snímač systému ROA, řídicí modul IMS řidič, jednotka elektrických dveří zavazadlového prostoru, náladové světlo dveří řidiče/spolujezdce, řídicí modul klimatizace, náladové světlo konzoly, sdružený přístroj, jednotka náladového světla, spínač ovládání klimatizace, náladové světlo palubní desky
F24	Brake Switch	10 A	IBU, spínač brzdových světel
F25	E-Call	10 A	Jednotka E-Call
F26	Module7	7,5 A	IBU
F27	PTG	10 A	Relé dveří zavazadlového prostoru
F28	Multi Media	20 A	Audiosystém, audio, jednotka AVN
F29	Washer	15 A	Multifunkční spínač
F30	Module8	7,5 A	Řídicí modul vyhřívání předního/zadního sedadla, řídicí modul ventilování předního sedadla
F31	A/BAG1	15 A	Řídicí modul SRS
F32	A/C	7,5 A	Elektronika kompresoru klimatizace, přední/zadní ovládací spínač klimatizace, řídicí modul klimatizace, propojovací blok E/R (RELÉ 10, RELÉ 13)
F33	Module2	15 A	Přední konektor nabíjení USB, zadní konektor nabíjení USB
F36	Module1	10 A	Jednotka E-Call, audio, jednotka AVN, AMP, klávesnice audiosystému, klávesnice jednotky AVN, IBU, BMS, jednotka integrovaného parkovacího asistenta, spínač elektricky ovládaného vnějšího zpětného zrcátka
F37	Module6	10 A	Přední konzolový spínač, spínač EPB
F38	IBU1	7,5 A	IBU

Č.	Název pojistky	Proudová hodnota pojistky	Jištěný obvod
F39	Module5	10 A	Řídicí modul vyhřívání předních/zadních sedadel, jednotka E-Call, AMP, řídicí modul IMS řidič, přední/zadní ovládací spínač klimatizace, audio, jednotka AVN, jednotka bezdrátového nabíjení, řídicí modul ventilování předního sedadla, konektor datového spojení, řídicí modul klimatizace, přední světlomet levý/pravý, elektrochromatické zrcátko
F40	A/BAG IND.	7,5 A	Sdružený přístroj, stropní konzolové světlo
F41	IG3 4	10 A	HPCU
F42	IG3 2	10 A	Elektrické vodní čerpadlo (HEV)
F43	Module4	7,5 A	Multifunkční přední kamera, IBU, ECM 4WD, jednotka VESS, spínač palubní desky, jednotka ECS, jednotka integrovaného parkovacího asistenta
F44	E-Shifter	7,5 A	Spínač elektronického řazení, SCU
F45	IG3 3	10 A	BMS, Propojovací blok E/R (RELÉ 2)
F46	Cluster	7,5 A	Sdružený přístroj
F49	Module3	7,5 A	Spínač brzdových světel, stropní konzolové světlo, multifunkční spínač (R-MDPS)
F50	MDPS	7,5 A	Jednotka MDPS (sloupový typ)
F51	10A	10 A	Relé houkačky alarmu při vniknutí, IBU, HPCU

Pojistkový panel v motorovém prostoru (hybridní vozidlo/ plug-in hybridní vozidlo)



ONX4H090014

Na vnitřní straně krytu pojistkové/reléové skříňky můžete najít štítek s popisem a proudovými hodnotami pojistek/relé.

■ Hybridní vozidlo

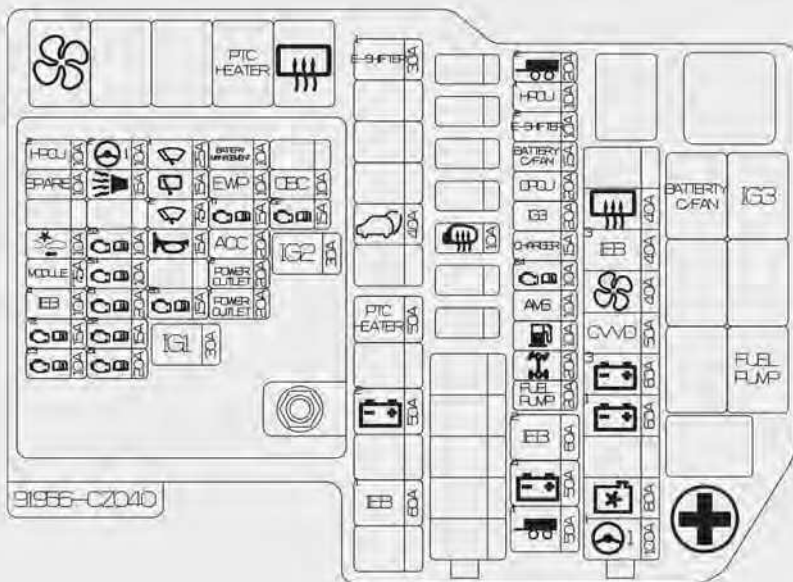

91955-CZ040

ONX4EPH091001L

i Informace

Ne všechny popisy pojistkového panelu uvedené v tomto návodu platí pro vaše vozidlo; informace jsou aktuální v době tisku. Při prohlídce pojistkového panelu vašeho vozidla se řiďte štítkem na pojistkovém panelu.

■ Plug-in hybridní vozidlo

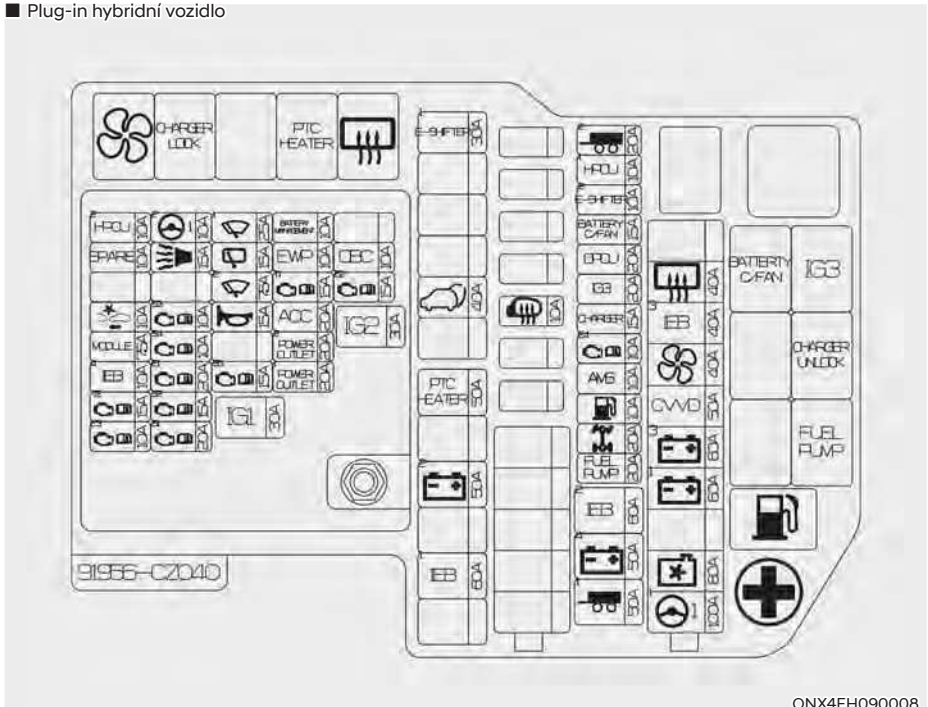

ONX4EH090008

Pojistkový panel v motorovém prostoru

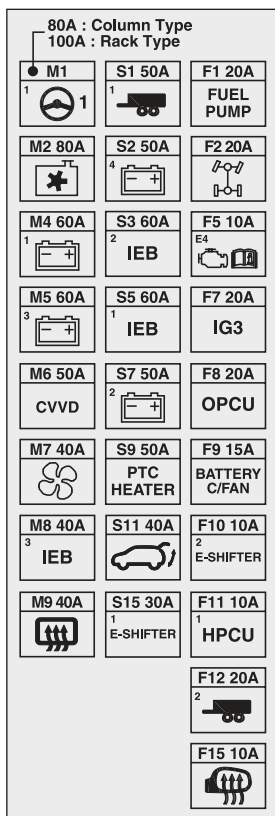

Č.	Název pojistky	Proudová hodnota pojistky	Jištěný obvod
M01	MDPS	80 A/100 A	Jednotka MDPS (sloupový typ – 80 A) / jednotka MDPS Unit (stožanový typ – 100 A)
M02	C/FAN	80 A	Motor chladicího ventilátoru
M04	B+1	60 A	Propojovací blok ICU (IPS01, IPS02, IPS03, IPS04, IPS05)
M05	B+3	60 A	Propojovací blok ICU (hlavní relé elektricky ovládaného okna, pojistka: F2, F3, F5, F6, F8, F9, F11, F12, F18, F15)
M06	CVVD	50 A	Aktuátor CVVD

Č.	Název pojistky	Proudová hodnota pojistky	Jištěný obvod
M07	Bower	40 A	Propojovací blok E/R (RELÉ 10)
M08	IEB3	40 A	Jednotka IEB
M09	Rear Defogger	40 A	Propojovací blok E/R (RELÉ 14)
S01	Trailer1	50 A	Jednotka připojení přívěsu
S02	B+4	50 A	Propojovací blok ICU (relé dlouhodobého zatížení, pojistka: F1, F4, F14, F17, F20, F21, F24, F27)
S03	IEB2	60 A	Jednotka IEB
S05	IEB1	60 A	Jednotka IEB
S07	B+2	50 A	Propojovací blok ICU (IPS06, IPS07, IPS08, IPS10, IPS11)
S09	PTC Heater	50 A	Propojovací blok E/R (RELÉ 13)
S11	PTG	40 A	Jednotka elektrických dveří zavazadlového prostoru
S15	E-Shifter1	30 A	SCU
F01	Fuel Pump	20 A	Propojovací blok E/R (RELÉ 7)
F02	4WD	20 A	ECM 4WD
F05	ECU4	10 A	ECM
F07	IG3	20 A	Propojovací blok E/R (RELÉ 3)
F08	OPCU	20 A	OPU
F09	BATT C/ FAN	15 A	Propojovací blok E/R (RELÉ 2)
F10	E-Shifter2	10 A	SCU, spínač elektronického řazení (SBW)
F11	HPCU1	10 A	HPCU
F12	Trailer2	20 A	Jednotka připojení přívěsu
F15	RR HTD	10 A	Vnější elektricky ovládané zrcátko u řidiče, vnější elektricky ovládané zrcátko u spolujezdce

Pojistkový panel v motorovém prostoru (blok PCB)

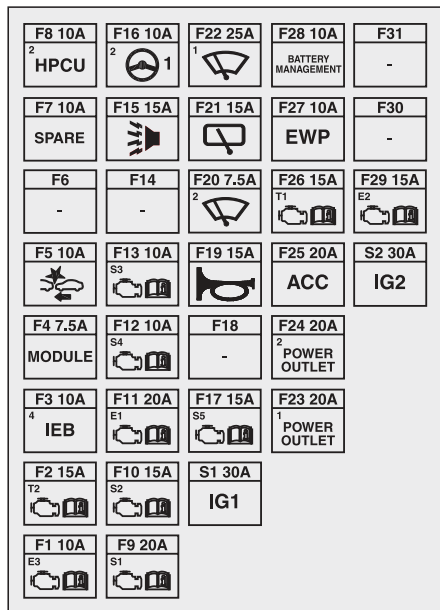

Č.	Název pojistky	Proudová hodnota pojistky	Jištěný obvod
S01	IG1	30 A	Blok PCB (PDM (IG1) relé)
S02	IG2	30 A	Blok PCB (PDM (IG2) relé)
F01	ECU3	10 A	Aktuátor CVVD, ECM
F02	TCU2	15 A	TCM, OPU
F03	IEB4	10 A	Jednotka IEB
F04	Module	7,5 A	Elektrické vodní čerpadlo (motor)
F05	AEB	10 A	Přední radar
F08	HPCU2	10 A	HCPU
F09	Sensor1	20 A	Zapalovací cívka #1 – #4
F10	Sensor2	15 A	Snímač kyslíku (horní/dolní)

Č.	Název pojistky	Proudová hodnota pojistky	Jištěný obvod
F11	ECU1	20 A	ECM
F12	Sensor4	10 A	Propojovací blok E/R (RELÉ 7)
F13	Sensor3	10 A	Regulační ventil oleje č. 1 a č. 2, elektromagnetický ventil vytlačování par, elektromagnetický ventil řízení RCV, variabilní elektromagnetický ventil olejového čerpadla, motor chladicího ventilátoru
F15	B/Horn	15 A	Blok PCB (relé houkačky alarmu při vniknutí)
F16	MDPS2	10 A	Jednotka MDPS (stojanový typ)
F17	Sensor5	15 A	Čerpadlo aktivního vytlačování par
F19	Houkačka	15 A	Blok PCB (relé houkačky)
F20	Wiper(FR)2	7,5 A	IBU
F21	Wiper(RR)	15 A	Propojovací blok ICU (relé zadního stěrače)
F22	Wiper(FR)1	25 A	Blok PCB (relé předního stěrače (nízká rychlost)), motor předního stěrače
F23	P/Outlet1	20 A	Elektrická zásuvka v zavazadlovém prostoru
F24	P/Outlet2	20 A	Elektrická zásuvka vpředu
F25	ACC	20 A	ICU svorkovnice (pojistka: F33, F36)
F26	TCU1	15 A	TCM
F27	EWP	10 A	Elektrické vodní čerpadlo (motor)
F28	BMS	10 A	BMS
F29	ECU2	15 A	ECM

ŽÁROVKY SVĚTEL

Doporučujeme se za účelem výměny většiny žárovek obrátit na autorizovaného opravce HYUNDAI. Je obtížné vyměnit žárovku ve vozidle, protože z vozidla musí být demontovány další díly před tím, než se dostanete k žárovce. To zejména platí pro demontáž sestavy předních světlometů. Demontáž/instalace těla světlometu může mít za následek poškození vozidla.



VÝSTRAHA

- Než začnete pracovat na světlech, zařadte polohu P (parkování), zatáhněte parkovací brzdou, přepněte tlačítko start/stop motoru do polohy OFF a odnesete klíček s sebou, když vystoupíte z vozidla, aby nedošlo k náhlému pohybu vozidla, a abyste zabránili případnému úrazu elektrickým proudem.
- Uvědomte si, že žárovky mohou být horké a hrozí popálení prstů.

POZNÁMKA

Pro výměnu za přepálenou žárovku použijte žárovku se stejným příkonem. Jinak by mohlo dojít k přepálení pojistky nebo poškození elektroinstalace.

POZNÁMKA

Abyste předešli poškození, nečistěte skla světlometů chemickými rozpouštědly nebo silnými čisticími prostředky.



Informace – Desikant světlometu (je-li ve výbavě)

Toto vozidlo je vybaveno desikantem za účelem snížení zamlžení uvnitř světlometů z důvodu vlhkosti. Desikant je spotřební zboží a jeho výkonnost se může měnit podle doby použití a okolí. Pokud zamlžení uvnitř světlometu způsobené vlhkostí přetrvává dlouhou dobu, doporučujeme obrátit se na autorizovaného opravce HYUNDAI.



Informace

V případě mytí vozidla po jízdě nebo při jízdě v noci za vlhkého počasí mohou světlometry a koncová světla vypadat zamlžené. Tento stav je způsobený rozdílem teplot uvnitř a vně světlometu a neznámá problém s vozidlem. Když se ve světlometu kondenzuje vlhkost, po jízdě s rozsvíceným světlem zmizí. Toto odstranitelné množství se může lišit v závislosti na velikosti světlometu, jeho poloze a okolních podmínkách. Pokud však vlhkost nezmizí, doporučujeme vám nechat vozidlo zkontrolovat u autorizovaného opravce HYUNDAI.

i Informace

- Normálně fungující světlo může za účelem stabilizace elektrického řídicího systému chvíli blikat. Pokud však světlo po chvilkovém blikání zhasne nebo i nadále bliká, doporučujeme vám nechat systém zkontrolovat u autorizovaného opravce HYUNDAI.
- Obrysové světlo se nemusí rozsvítit po zapnutí spínače obrysových světel, ale spínač obrysových světel a světlometů se může zapnout, když je spínač světlometů zapnutý. To může být způsobeno poruchou sítě nebo elektrického řídicího systému vozidla. Pokud tato situace nastane, doporučujeme vám nechat systém zkontrolovat u autorizovaného opravce HYUNDAI.

i Informace

Po nehodě nebo zpětné instalaci světlometů by mělo být provedeno seřízení světlometů.

i Informace

Změna strany provozu (pro Evropu)

Distribuce světelného paprsku tlumených světel je asymetrická. Pokud jedete do země s opačnou stranou provozu, bude tato asymetrická část oslňovat protijedoucí řidiče. Aby nedocházelo k oslňování, nařízení EU vyžaduje různá technická řešení (např. automatický systém změny, nálepku, nastavení sklonu dolů). Tyto čelní světlomety jsou zkonstruovány tak, aby protijedoucí řidiče neoslňovaly. Proto čelní světlomety nemusíte v zemi s opačnou stranou provozu měnit.

Výměna žárovky světlometu, obrysového světla, směrového světla a světla pro denní svícení (DRL)

Typ A



- (1) Světlomet (dálkový/tlumený)
- (2) Směrové světlo
- (3) Světlo pro denní svícení / obrysové světlo

Světlomet / směrové světlo

1. Zatáhněte parkovací brzdu a odpojte záporný kabel od akumulátoru.



2. Demontujte spony krytu kola (pod předním nárazníkem: 6 kusů).



3. Zatlačte ochranný kryt kola stranou a demontujte objímku žárovky jejím otáčením proti směru hodinových ručiček.
4. Žárovku z objímky demontujte zatlačením a otočením doleva, dokud výstupky na žárovce nejsou nad drážkami v objímce. Žárovku vytáhněte z objímky.
5. Novou žárovku instalujte zatlačením do objímky a otáčením doprava, dokud se nezajistí na svém místě.
6. Zatlačte objímku do těla světla a objímku otočte doprava.
7. Montáž ochranného krytu kola proveďte v opačném pořadí.

Světlo pro denní svícení, obrysové světlo (LED)

Pokud světlo LED nesvítí, doporučujeme vám nechat systém zkontrolovat u autorizovaného opravce HYUNDAI.

Světla LED nelze měnit jako jednotlivou jednotku, protože jde o integrovanou jednotku. Světla LED musí být vyměněna společně s jednotkou.

Světla LED musí kontrolovat nebo opravovat kvalifikovaný mechanik, neboť může dojít k poškození souvisejících částí vozidla.

Typ B (LED)

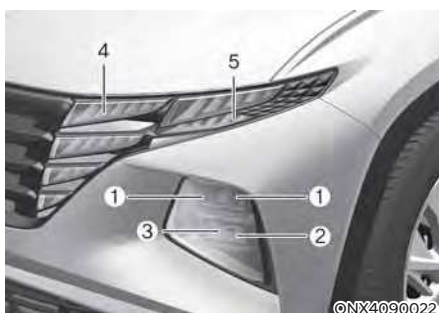

- (1) Světlo (tlumený)
- (2) Světlo (dálkový)
- (3) Statické přisvěcování do zatáček / světlo (dálkový)
- (4) Světlo pro denní svícení / obrysové světlo
- (5) Směrové světlo

Typ C (LED) – N Line

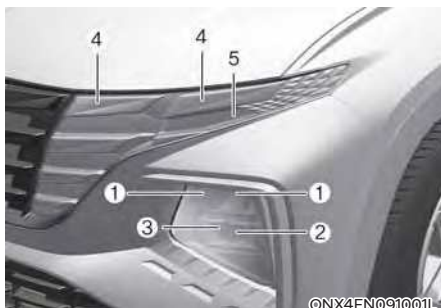

- (1) Světlo (tlumený)
- (2) Světlo (dálkový)
- (3) Statické přisvěcování do zatáček / světlo (dálkový)
- (4) Světlo pro denní svícení / obrysové světlo
- (5) Směrové světlo

VÝSTRAHA



- **S halogenovými žárovkami manipulujte opatrně. Halogenové žárovky obsahují stlačený plyn, který při rozbití může způsobit odlétávání skleněných střepů.**
- **Při výměně žárovky používejte ochranu očí. Před manipulací nechte žárovku vychladnout.**
- Vždy s nimi manipulujte opatrně a vyvarujte se poškrábání nebo odření. Pokud žárovka svítí, zabraňte jejich kontaktu s tekutinami.
- Nikdy se nedotýkejte skleněné části holou rukou. Zbytek oleje může způsobit přehřátí žárovky a prasknutí během svícení.
- Žárovka smí svítit pouze instalovaná v čelním světlometu.
- Pokud je žárovka poškozená nebo prasklá, okamžitě ji vyměňte a opatrně zlikvidujte.

Světla

Pokud světlo LED nesvítí, doporučujeme vám nechat systém zkontrolovat u autorizovaného opravce HYUNDAI.

Světla LED nelze měnit jako jednotlivou jednotku, protože jde o integrovanou jednotku. Světla LED musí být vyměněna společně s jednotkou.

Světla LED musí kontrolovat nebo opravovat kvalifikovaný mechanik, neboť může dojít k poškození souvisejících částí vozidla.

Seřízení světlometů (pro Evropu)

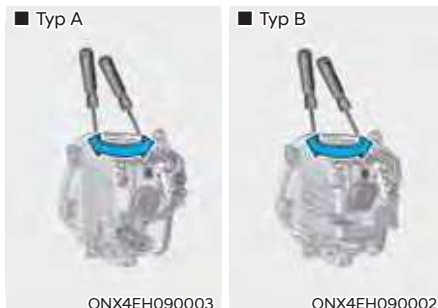

1. Nahustěte pneumatiky na předepsaný tlak a vyložte veškerý náklad z vozidla s výjimkou řidiče, náhradního kola a náradí.
2. Vozidlo by mělo stát na rovném povrchu.
3. Nakreslete vertikální čáry (vertikální čáry procházejí středy příslušných světlometů) a horizontální čáru (horizontální čára prochází středem světlometů) na projekční plochu.
4. Pokud je světlomet a akumulátor v normálním stavu, nastavte světlometry tak, aby nejjasnější část dopadala na horizontální a vertikální čáry.
5. Otáčením ovladače ve směru hodinových ručiček nebo proti směru hodinových ručiček zaměřte paprsek tlumených a dálkových světel doleva nebo doprava. Otáčením ovladače ve směru hodinových ručiček nebo proti směru hodinových ručiček zaměřte paprsek tlumených a dálkových světel nahoru nebo dolů.

Záměrný bod

■ Halogenové světlo



■ Světlo LED



ONX4EH090005/ONX4EH090004

H1: Výška mezi středem žárovky světlometu a zemí (tlumená světla)

H2: Výška mezi středem žárovky světlometu a zemí (dálková světla)

W1: Vzdálenost mezi dvěma středy žárovek světlometů (tlumená světla)

W2: Vzdálenost mezi dvěma středy žárovek světlometů (dálková světla)

Stav vozidla	Typ žárovky	H1	H2	W/W2
Bez řidiče	HALOGEN, bifunkční	664	664	1 436
	LED MFR.	660	589	1 434
S řidičem	HALOGEN, bifunkční	657	657	1 436
	LED MFR.	683	582	1 434

Tlumená světla (pravostranné řízení)

■ Vzdálenost 10 m od projekční plochy

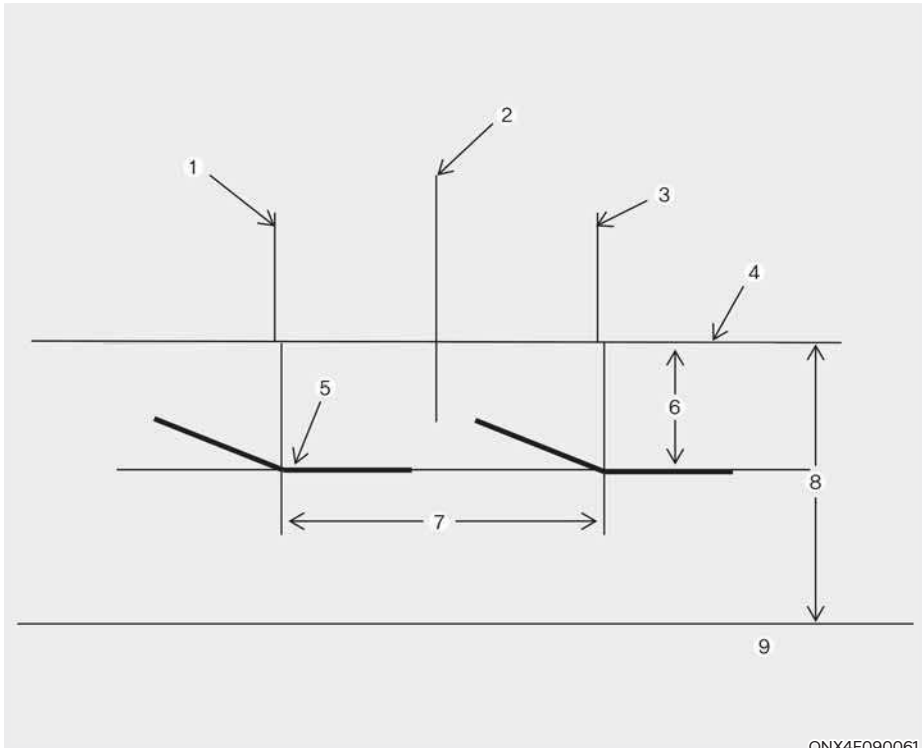

ONX4E090061

- [1]: Vertikální linie středu levé žárovky světlometu
- [2]: Osa vozidla
- [3]: Vertikální linie středu pravé žárovky světlometu
- [4]: Horizontální linie středu žárovky světlometu
- [5]: Linie ořezu
- [6]: 100
- [7]: W1 (tlumená světla)
- [8]: H1 (tlumená světla)
- [9]: Zem

1. Zapněte tlumená světla bez přítomnosti řidiče ve vozidle.
 2. Čára ořezu by měla být promítnuta na čáru ořezu jako na obrázku.
 3. Při nastavení tlumeného světla by mělo být vertikální nastavení provedeno po horizontálním nastavení.
 4. Pokud je ve výbavě zařízení pro nastavení sklonu světlometů, nastavte spínač zařízení pro nastavení sklonu světlometů do polohy „0“.
- * Dálková světla jsou seřizována současně se seřízením tlumených světel.

Tlumená světla (levostranné řízení)

■ Vzdálenost 10 m od projekční plochy

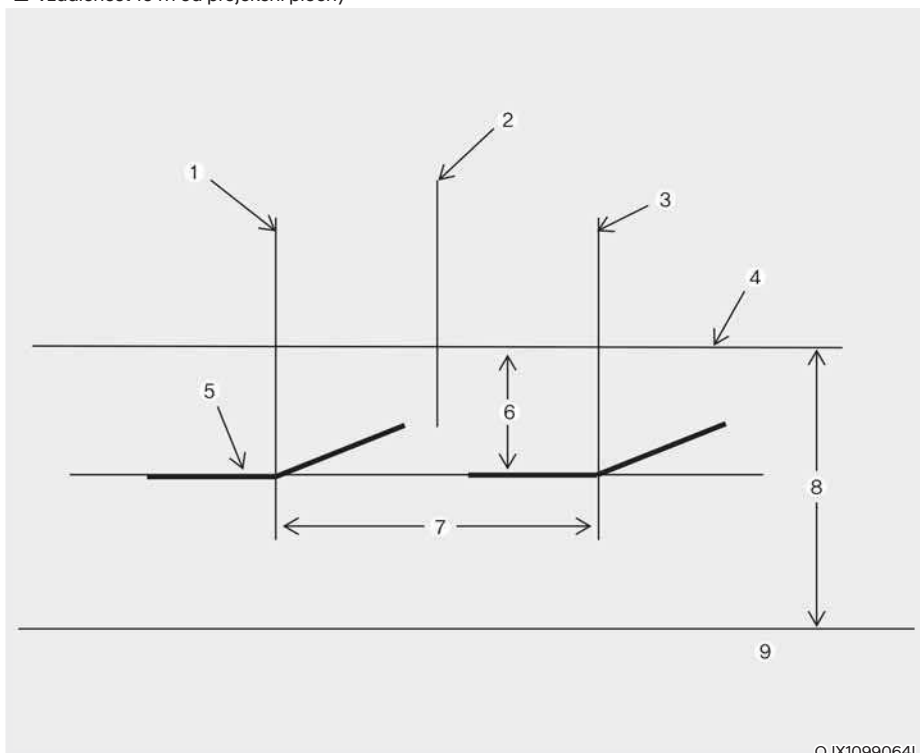

OJX1099064L

- [1]: Vertikální linie středu levé žárovky světlometu
- [2]: Osa vozidla
- [3]: Vertikální linie středu pravé žárovky světlometu
- [4]: Horizontální linie středu žárovky světlometu
- [5]: Linie ořezu
- [6]: 100
- [7]: W1 (tlumená světla)
- [8]: H1 (tlumená světla)
- [9]: Zem

1. Zapněte tlumená světla bez přítomnosti řidiče ve vozidle.
 2. Čára ořezu by měla být promítnuta na čáru ořezu jako na obrázku.
 3. Při nastavení tlumeného světla by mělo být vertikální nastavení provedeno po horizontálním nastavení.
 4. Pokud je ve výbavě zařízení pro nastavení sklonu světlometů, nastavte spínač zařízení pro nastavení sklonu světlometů do polohy „0“.
- * Dálková světla jsou seřizována současně se seřizováním tlumených světel.

Výměna bočního směrového světla



OTM090023

Pokud světlo LED (1) nesvítí, doporučujeme vám nechat systém zkontrolovat u autorizovaného opravce HYUNDAI.

Světla LED nelze měnit jako jednotlivou jednotku, protože jde o integrovanou jednotku. Světla LED musí být vyměněna společně s jednotkou.

Světla LED musí kontrolovat nebo opravovat kvalifikovaný mechanik, neboť může dojít k poškození souvisejících částí vozidla.

Výměna žárovky v zadním sdruženém světle

Typ A



©NX4E090071R

- (1) Koncové světlo
- (2) Koncové/brzdové světlo
- (3) Směrové světlo
- (4) Zpětný světlomet (je-li ve výbavě) nebo mlhové světlo (je-li ve výbavě)



©NX4090026

Brzdové/koncové světlo (vnější)

1. Vypněte motor.
2. Otevřete dveře zavazadlového prostoru.
3. Povolte přídržné šrouby sestavy žárovky pomocí křížového šroubováku.
4. Demontujte sestavu zadního sdruženého světla z karoserie vozidla.
5. Objímku z těla světla demontujte otočením doleva, dokud výstupky na objímce nejsou nad drážkami v těle světla.



ONX4090045

6. Žárovku z objímky demontujte zatlačením a otočením doleva, dokud výstupky na žárovce nejsou nad drážkami v objímce. Žárovku vytáhněte z objímky.
7. Žárovku instalujte zpět zatlačením do objímky a otáčením doprava, dokud se nezajistí na svém místě.
8. Objímku vložte zpět do konstrukce světla srovnáním výstupků na objímce s drážkami v konstrukci. Zatlačte objímku do těla světla a objímku otočte doprava.
9. Znovu instalujte těleso světla zpět do karoserie vozidla.



ONX4E090074R

Koncové světlo (vnitřní)

1. Vypněte motor.
2. Otevřete dveře zavazadlového prostoru.
3. Sejměte servisní kryt pomocí plochého šroubováku.
4. Objímku z těla světla demontujte otočením doleva, dokud výstupky na objímce nejsou nad drážkami v těle světla.



ONX4090028

5. Žárovku z objímky demontujte zatlačením a otočením doleva, dokud výstupky na žárovce nejsou nad drážkami v objímce. Žárovku vytáhněte z objímky.
6. Žárovku instalujte zpět zatlačením do objímky a otáčením doprava, dokud se nezajistí na svém místě.

- Objímku vložte zpět do konstrukce světla srovnáním výstupků na objímce s drážkami v konstrukci. Zatlačte objímku do těla světla a objímku otočte doprava.
- Znovu instalujte těleso světla zpět do karoserie vozidla.

Směrové světlo, zadní mlhové světlo, zpětný světlo

- Odpojte záporný kabel od akumulátoru.



ONX4E090054

- Uvolněte příchytky pod nárazníkem a šrouby na obložení podběhu kola.
- Vypačte obložení pod nárazníkem směrem k vozidlu.



ONX4EH090006



ONX4EH090007

- Objímku z těla světla demontujte otočením doleva, dokud výstupky na objímce nejsou nad drážkami v těle světla.
- Vytáhněte žárovku přímým tahem.
- Do objímky vložte novou žárovku.
- Znovu instalujte těleso světla zpět do karoserie vozidla.

Typ B

- (1) Koncové světlo
- (2) Koncové/brzdové světlo
- (3) Směrové světlo
- (4) Zpětný světlomet (je-li ve výbavě)
nebo mlhové světlo (je-li ve výbavě)

Koncové/brzdové světlo, koncové světlo

Pokud světlo LED nesvítí, doporučujeme vám nechat systém zkontrolovat u autorizovaného opravce HYUNDAI.

Světla LED nelze měnit jako jednotlivou jednotku, protože jde o integrovanou jednotku. Světla LED musí být vyměněna společně s jednotkou.

Světla LED musí kontrolovat nebo opravovat kvalifikovaný mechanik, neboť může dojít k poškození souvisejících částí vozidla.

Typ C – N Line

- (1) Koncové světlo
- (2) Koncové/brzdové světlo
- (3) Směrové světlo
- (4) Zpětný světlomet
- (5) Mlhové světlo (je-li ve výbavě)

Zadní mlhové světlo

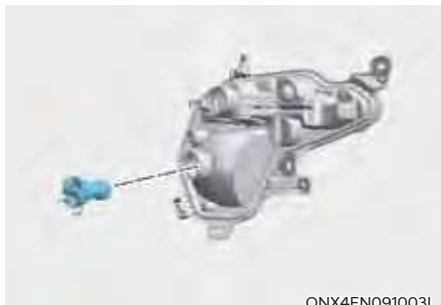

1. Odpojte záporný kabel od akumulátoru.
2. Uvolněte přichytky pod nárazníkem a šrouby na obložení podběhu kola.
3. Vypačte obložení pod nárazníkem směrem k vozidlu.
4. Objímku z těla světla demontujte otočením doleva, dokud výstupky na objímce nejsou nad drážkami v těle světla.
5. Vytáhněte žárovku přímým tahem.
6. Do objímky vložte novou žárovku.
7. Znovu instalujte těleso světla zpět do karoserie vozidla.

Koncové/brzdové světlo, koncové světlo, směrové světlo, zpětný světlomet

Pokud světlo LED nesvítí, doporučujeme vám nechat systém zkontrolovat u autorizovaného opravce HYUNDAI.

Světla LED nelze měnit jako jednotlivou jednotku, protože jde o integrovanou jednotku. Světla LED musí být vyměněna společně s jednotkou.

Světla LED musí kontrolovat nebo opravovat kvalifikovaný mechanik, neboť může dojít k poškození souvisejících částí vozidla.

Výměna přídatného brzdového světla



Pokud světlo LED (1) nesvítí, doporučujeme vám nechat systém zkontrolovat u autorizovaného opravce HYUNDAI.

Světla LED nelze měnit jako jednotlivou jednotku, protože jde o integrovanou jednotku. Světla LED musí být vyměněna společně s jednotkou.

Světla LED musí kontrolovat nebo opravovat kvalifikovaný mechanik, neboť může dojít k poškození souvisejících částí vozidla.

Výměna žárovky osvětlení registrační značky

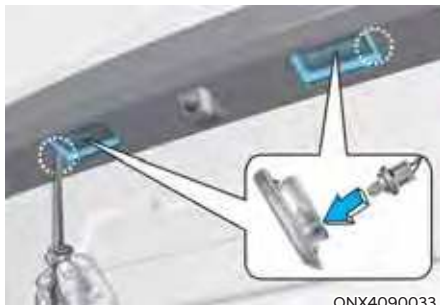

ONX4090033

1. Použijte plochý šroubovák a opatrně vypačte prosvětlovací kryt ze sestavy světla.
2. Vytáhněte žárovku přímým tahem.
3. Namontujte novou žárovku.
4. Zpětnou instalaci proveďte v opačném pořadí.

Výměna žárovky osvětlení interiéru Světlo pro čtení (LED)



ONX4E090055



OLF077071

Pokud světlo LED nesvítí, doporučujeme vám nechat systém zkontrolovat u autorizovaného opravce HYUNDAI.

Světla LED nelze měnit jako jednotlivou jednotku, protože jde o integrovanou jednotku. Světla LED musí být vyměněna společně s jednotkou.

Světla LED musí kontrolovat nebo opravovat kvalifikovaný mechanik, neboť může dojít k poškození souvisejících částí vozidla.

Světlo na čtení, osvětlení interiéru, osvětlení u sluneční clony a osvětlení zavazadlového prostoru (žárovkový typ)



1. Použijte plochý šroubovák a opatrně vypačte prosvětlovací kryt z těla světla v interiéru.
2. Vytáhněte žárovku přímým tahem.
3. Do objímky vložte novou žárovku.
4. Nastavte výstupky prosvětlovacím krytu nad drážky v těle světla v interiéru a zacvakněte prosvětlovací kryt na své místo.

POZNÁMKA

Dejte pozor, ať nepoškodíte kryt, výstupky ani plastovou konstrukci.

PÉČE O VZHLED VOZIDLA

Péče o exteriér vozidla

Jestliže parkujete své vozidlo v blízkosti vývěsního štítu z nerezové oceli nebo budovy se skleněnou fasádou, plastové díly exteriéru vozidla, jako je nárazník, spoiler, obložení, světlomety nebo vnější zpětné zrcátko, mohou být poškozeny slunečním zářením odraženým od vývěsního štítu nebo budovy. Abyste předešli poškození plastových dílů exteriéru vozidla, měli byste se vyhnout parkování v místech, kde může docházet k odražení světla, anebo používat krycí plachtu na vozidlo. (Na vašem vozidle mohou být plastové díly exteriéru použity jinak.)

Obecná upozornění ohledně exteriéru

Je velmi důležité dodržovat instrukce na štítku, když používáte chemické čisticí prostředky nebo leštidla. Přečtěte si všechna varování a upozornění na štítku.

Údržba laku

Mytí

Abyste ochránili lak vašeho vozidla před korozí a poškozením, myjte vozidlo důkladně a často, minimálně jednou měsíčně, vlažnou nebo studenou vodou.

Po jízdě v terénu byste měli vaše vozidlo umýt po každé takové jízdě. Speciální pozornost věnujte odstranění usazené soli, nečistotám, blátu a dalším cizím materiálům. Ujistěte se, že otvory pro výtok vody v dolní části dveří a prahů jsou čisté a průchodné.

Hmyz, asphalt, míza ze stromů, ptačí trus, průmyslový spad a podobné usazeniny mohou poškodit lak vašeho vozidla, pokud nejsou ihned odstraněny.

Dokonce ani okamžité umytí obyčejnou vodou nemusí odstranit všechny tyto nečistoty úplně. Měli byste použít jemné mýdlo, které je bezpečné použít na lakované povrchy.

Po umytí vozidlo důkladně opláchněte vlažnou nebo studenou vodou.

Nedovoňte, aby na laku mýdlo zaschlo.

Vysokotlaké mytí

- Při používání vysokotlakých myček udržujte od vozidla dostatečnou vzdálenost. Nedostatečný odstup nebo nadměrný tlak mohou způsobit poškození součástí vozidla nebo průnik vody.
- Nestříkejte přímo na kameru, snímače nebo jejich okolí vodu pod vysokým tlakem. Působení vody pod vysokým tlakem může způsobit, že zařízení nebude fungovat správně.
- Konec trysky nesměrujte na pryžové či plastové kryty nebo konektory, neboť by se mohly při zasažení vodou pod vysokým tlakem poškodit.



VÝSTRAHA

Po umytí vozidla si brzdy před vyjetím na vozovku vyzkoušejte při pomalé jízdě, abyste zjistili, že voda nemá vliv na jejich funkci. Pokud je výkonnost brzd horší, vysušte brzdy lehkým přibrzděním při pomalé rychlosti.

POZNÁMKA

- **Nepoužívejte silné mýdlo, chemická rozpouštědla nebo horkou vodu a nemyjte vozidlo na přímém slunci, nebo když je karoserie vozidla horká.**
- **Buďte opatrní při mytí bočních oken vašeho vozidla.**
- **Zejména tlakovou vodou. Voda může proniknout okny a namočit interiér.**
- **Abyste předešli poškození plastových součástí, nečistěte je chemickými rozpouštědly nebo silnými čisticími prostředky.**
- **Abyste předešli poškození víčka nabíjecího konektoru, ujistěte se, že při mytí vozidla (mytí vysokotlakou vodou, automatická myčka atd.) jsou dveře vozidla zavřené a zamknuté.**

POZNÁMKA



- **Mytí vodou v motorovém prostoru včetně mytí vysokotlakou vodou může mít za následek poruchu elektrických obvodů v motorovém prostoru.**
- **Nikdy nedovolte, aby voda nebo jiné kapaliny přišly do kontaktu s elektrickými/elektronickými součástmi uvnitř vozidla, jelikož tím může dojít k jejich poškození.**

POZNÁMKA

Vozidlo s matným lakem (je-li ve výbavě) Neměli byste používat automatické myčky, které používají rotující kartáče, neboť ty mohou poškodit povrch vašeho vozidla. Parní čištění, které myje povrch vozidla při vysoké teplotě, může způsobit přilnutí oleje a zanechání obtížně odstranitelných skvrn.

Při mytí vozidla použijte měkký hadřík (např. utěrku z mikrovlákna nebo houbu) a osušte je utěrkou z mikrovlákna. Když vozidlo myjete ručně, neměli byste používat čisticí prostředek aplikující vosk. Jestliže je povrch vozidla silně znečištěný (pískem, prachem, nečistotami), před mytím jej nejprve opláchněte vodou.

Voskování

Dobrá vrstva vosku je účinnou ochranou laku před nečistotami. Voskováním své vozidlo chráníte.

Vozidlo navoskujte, pokud voda již na laku nevytváří kapky.

Před voskováním vždy vozidlo umyjte a osušte. Používejte kvalitní tekutý nebo krémový vosk a dodržujte instrukce výrobce. Voskujte všechny kovové části, abyste je ochránili a uchovali jejich lesk.

Při odstraňování oleje, asfaltu a podobných materiálů čisticím prostředkem pro odstraňování skvrn se obvykle odstraní z laku i vosk. Tyto místa opět navoskujte, i když zbytek vozidla ještě není nutné voskovat.

POZNÁMKA

- **Pokud budete utírat prach nebo nečistoty z karoserie suchým hadrem, poškrábete lak.**
- **Na chromované nebo eloxované hliníkové díly nepoužívejte drátěnku, brusné čisticí prostředky nebo silná rozpouštědla, která obsahují vysoce alkalické nebo žíravé přísady. Výsledkem může být poškození ochranné vrstvy a změna barvy nebo poškození laku.**

POZNÁMKA

Vozidlo s matným lakem (je-li ve výbavě) Nepoužívejte žádné prostředky pro ochranu laku, jako jsou čisticí prostředky, brusné čisticí prostředky a leštidla. Dojde-li k nanesení vosku, okamžitě vosk odstraňte odstraňovačem silikonu. Je-li na povrchu asfalt nebo znečištění asfaltem, vyčistěte jej odstraňovačem asfaltu. Dbejte však, abyste na lakované místo nevyvíjeli přílišný tlak.

Opravy poškození laku

Hluboké rýhy nebo poškození kamínky na lakovaném povrchu musí být okamžitě opraveny. Obnažený kov rychle podléhá korozi a poškození pak může vyžadovat nákladnou opravu.

POZNÁMKA

Pokud dojde k poškození vozidla a je nutné opravit nebo vyměnit kovový díl, ujistěte se, že karosárna aplikuje antikoroziční materiály na opravené nebo vyměněné díly.

POZNÁMKA

Vozidlo s matným lakem (je-li ve výbavě)

U vozidel s matným lakem nelze opravit pouze poškozené místo a je zapotřebí oprava celého dílu. Je-li vozidlo poškozeno a vyžaduje lakování, doporučujeme vám nechat si provést údržbu a opravu vašeho vozidla u autorizovaného opravce HYUNDAI. Dbejte maximální opatrnosti, protože je po opravě obtížné obnovit stejnou kvalitu.

Údržba lesklého kovu

- Pokud chcete odstranit asfalt a hmyz, použijte přípravek na odstraňování asfaltu. Nepoužívejte škrabku ani ostré předměty.
- Pokud chcete ochránit díly z lesklého kovu před korozi, použijte vosk nebo ochranný prostředek na chromované povrchy a rozleštěte je do vysokého lesku.
- Během zimy nebo v přímořských oblastech ošetřete díly z lesklého kovu silnější vrstvou vosku nebo ochranného prostředku. V případě nutnosti ošetřete díly nekorozivní vazelinou nebo jinou ochrannou směsí.

Údržba podvozku

Korozivní materiály používané pro odstranění ledu a sněhu a snížení prašnosti se mohou usazovat na podvozku. Pokud nejsou tyto materiály odstraněny, urychlují korozi dílů podvozku, například palivového potrubí, rámu, podlahy a výfukového systému, i když jsou ošetřeny proti korozi.

Jednou měsíčně, po jízdě v terénu a na konci zimy důkladně opláchněte podvozek a podběhy kol vlažnou nebo studenou vodou. Těmto oblastem věnujte zvláštní pozornost, protože bláto a nečistoty zde nejsou tolik vidět. Horší je, když se nečistoty z vozovky znovu namočí, aniž by se odstranily. V dolních částech dveří, prahů a nosníků rámu jsou otvory pro výtok vody, které by neměly být ucpané nebo znečištěné; zachycená voda v těchto částech může způsobit korozi.



VÝSTRAHA

Po umytí vozidla si brzdy vyzkoušejte při pomalé jízdě, abyste zjistili, že voda nemá vliv na jejich funkci. Pokud je výkonost brzd horší, vysušte brzdy lehkým přibrzděním při pomalé rychlosti.

Údržba hliníkových kol

Hliníková kola jsou opatřena průhledným ochranným lakem.

POZNÁMKA

- **Na hliníková kola nepoužívejte brusné čisticí prostředky, leštidla, rozpouštědla nebo drátěné kartáče.**
- **Čistěte kola, když jsou studená.**
- **Používejte pouze jemné mýdlo nebo neutrální čisticí prostředek a důkladně je opláchněte vodou. Kola také očistěte po jízdě po silnici ošetřené solí.**
- **Nemyjte kola v myčce s vysokorychlostními kartáči.**
- **Nepoužívejte žádné alkalické nebo kyselé čisticí prostředky.**

Ochrana proti korozi

Ochrana vašeho vozidla před korozi

Při výrobě svých vozidel nejvyšší kvality společnost HYUNDAI používá nejmodernější a nejpokrokovější metody ochrany proti korozi. To je ovšem pouze jedna část komplexního boje proti korozi. Aby byla zachována dlouhodobá odolnost vozidla proti korozi, je nutná určitá spolupráce majitele vozidla.

Obecné příčiny koroze

Nejběžnější příčiny koroze jsou následující:

- Sůl používaná v zimě pro úpravu silnic, nečistoty a vlhkost, které se nahromadí na spodku vozidla.
- Odstranění laku nebo ochranných vrstev kamínky, šterkem, oděrem nebo malými škrábanci a vrypy, které nechávají kov nechráněný proti korozi.

Oblasti se zvýšeným výskytem korozivních vlivů

Pokud bydlíte v oblasti, kde je vaše vozidlo pravidelně vystaveno působení korozivních vlivů, nabývá antikorozní ochrana zvláštní důležitosti. Nejběžnější příčiny zvýšeného rizika koroze jsou oblasti s hojným používáním soli pro úpravu silnic, chemikálie pro snížení prašnosti, vzduch v přímořských oblastech a průmyslový spád.

Vlhkost způsobuje korozi

Ve vlhkém prostředí je nejvyšší riziko výskytu koroze. Například koroze se značně urychluje v prostředí s vysokou vlhkostí, obzvláště při teplotách těsně nad bodem mrazu. V takovém prostředí udržuje kontakt korozivních látek s povrchem vozidla vlhkost, která se velmi pomalu odpařuje.

Korozivní je především bláto, protože pomalu vysychá a udržuje vlhkost v místě kontaktu s vozidlem. I když bláto vypadá jako suché, stále může udržovat vlhkost a podporovat korozi.

Rovněž vysoké teploty mohou korozi urychlovat obzvláště u komponentů, které nejsou dostatečně větrány. Ze všech těchto důvodů je velmi důležité udržovat vozidlo v čistotě bez nánosů bláta a jiných materiálů. To se týká nejen viditelných ploch, ale zejména spodku vozidla.

Preventivní opatření proti korozi

Udržujte váš vůz v čistotě

Nejlepší způsob ochrany vozidla proti korozi je udržovat ho v čistotě bez nánosů korozivních materiálů. Obzvláště důležité je věnovat pozornost spodku vozidla.

- Pokud bydlíte v oblasti s vysokým výskytem korozivních látek – v přímořských oblastech, v místech s vysokým průmyslovým znečištěním, kyselými dešti nebo v místech, kde se silnice často ošetřují solí atd. – měli byste věnovat antikorozi ochraně zvýšenou péči. V zimě alespoň jednou měsíčně omyjte spodek vozidla hadicí a po skončení zimy spodek vozidla znovu důkladně opláchněte.
- Při čištění spodku vozidla věnujte zvláštní pozornost komponentům pod blatníky a na jiných místech, která jsou skrytá běžnému pohledu. Čištění proveďte důkladně; namočení nahromaděného bláta namísto jeho odstranění uspíší korozi namísto toho, aby jí zabránilo v postupu. K odstranění bláta a korozivních materiálů se velmi dobře hodí tlaková voda nebo tlaková pára.
- Při čištění spodních částí dveří a nosných komponentů rámu nechávejte odtokové otvory otevřené, aby vlhkost mohla unikat a nebyla uzavřena uvnitř, což by opět urychlovalo korozi.

Udržujte garáž suchou

Neparkujte vozidlo ve vlhké, nedostatečně větrané garáži. Takové prostředí je velmi příznivé pro vznik koroze. To platí obzvláště v případech, kdy vozidlo myjete v garáži nebo do garáže zajedete s mokrým vozidlem nebo vozidlem pokrytým sněhem, blátem nebo ledem. Dokonce i vyhřívání garáž může urychlovat korozi, pokud není dobře větraná, aby se vlhkost mohla rozptýlit.

Udržujte vrchní lak v dobrém stavu

Jakékoli drobné porušení vrchního laku vždy co nejdříve ošetřete opravným lakem, abyste snížili riziko vzniku koroze. Pokud je obnažen holý plech, doporučuje se svěřit opravu odborníkům.

Ptačí trus je vysoce korozivní a může poškodit lakované povrchy během několika hodin. Ptačí trus vždy odstraňte co nejdříve.

Péče o interiér vozidla

Obecné pokyny týkající se interiéru

Komponenty interiéru nesmí přijít do kontaktu s leptavými roztoky, jako jsou parfémy a kosmetické oleje. Mohlo by dojít k jejich poškození nebo změně barvy. Jestliže dojde k jejich kontaktu s přístrojovou deskou, ihned je setřete. Správné čištění vinylu, viz uvedené instrukce.

POZNÁMKA

- **Nikdy nedovoďte, aby voda nebo jiné kapaliny přišly do kontaktu s elektrickými/elektronickými součástmi uvnitř vozidla, jelikož tím může dojít k jejich poškození.**
- **Když čistíte kožené produkty (volant, sedadla atd.), použijte neutrální čisticí prostředky nebo roztoky s nízkým obsahem alkoholu. Pokud použijete roztok s vysokým obsahem alkoholu nebo kyselé/alkalické čisticí prostředky, barva kůže může vyblednout nebo se může povrch odloupnout.**

Čištění čalounění a obložení interiéru

Vinyl (je-li ve výbavě)

Prach a volné nečistoty odstraňte z vinylu smetáčkem nebo vysavačem. Povrch vinylu čistěte čisticím prostředkem na vinyl.

Tkanina (je-li ve výbavě)

Prach a volné nečistoty odstraňte z tkaniny smetáčkem nebo vysavačem. Čistěte jemným mýdlovým roztokem určeným pro čalounění nebo koberce. Čerstvé skvrny odstraňte ihned prostředkem na odstraňování skvrn. Pokud nebudete čerstvým skvrnám věnovat okamžitou pozornost, na tkanině může zůstat flek a může dojít ke změně barvy. Pokud není materiál správně udržován, také se může snížit jeho odolnost proti ohni.

POZNÁMKA

Používání jiných než doporučených čisticích prostředků a postupů může ovlivnit vzhled a odolnost tkanin proti ohni.

Kůže (je-li ve výbavě)

- Vlastnosti kožených sedadel
 - Kožená sedadla jsou vyrobena ze svrchní kůže zvířat, která prochází před výrobou sedadel speciálním zpracováním. Jelikož jde o přírodní produkt, každá její část se liší v tloušťce nebo hustotě.
 - Kůže se může zvrásnit, což je přirozeným důsledkem jejího natahování a smršťování v závislosti na teplotě a vlhkosti.
 - Sedadlo je vyrobeno z pružné látky, která zvyšuje pohodlí.
 - Součásti, které jsou v kontaktu s tělem, jsou vytvarované a boční opěrná část je vysoká, což přináší jízdní komfort a stabilitu.
 - Zvrásnění, které se na kůži může objevit, je přirozeným důsledkem jejího používání. Nejde o závadu.

POZNÁMKA

- **Zvrásnění nebo oděrky, které se na kůži přirozeně objevují v průběhu času, nejsou kryty zárukou.**
- **Pásky s kovovými prvky, zipy nebo klíče v zadních kapsách mohou poškodit látku na sedadlech.**
- **Dejte pozor, ať se sedadla nenamočí. Může dojít ke změně vzhledu přírodní kůže.**
- **Džíný nebo oděvy, které procházejí bělením, mohou kontaminovat povrch sedadel.**

- Péče o kožená sedadla
 - Pravidelně sedadla luxujte a odstraňte prach a písek ze sedadel. Zabráňte tím oděrkám a poškození kůže a uchováte vysokou její kvalitu.
 - Sedadla z přírodní kůže často čistěte suchou, jemnou látkou.
 - Vhodný prostředek na ochranu kůže může zabránit odírání kůže a pomoci uchovat barvu. Při používání prostředku na ochranu kůže si nezapomeňte přečíst pokyny a probrat jeho použití s odborníkem.
 - Kůže ve světlé barvě (béžová, krémově béžová) se snadno ušpiní a skvrny jsou viditelné. Pravidelně sedadla čistěte.
 - Neotírejte kůži vlhkou látkou. Může dojít k popraskání povrchu.
- Čištění kožených sedadel
 - Ihned odstraňte všechny nečistoty. Pokyny pro odstraňování nečistot naleznete níže.
 - Kosmetické produkty (krémy na opakování, kosmetické podklady atd.)
Naneste čisticí prostředek na hadřík a očistěte znečištěné místo. Setřete krém vlhkou látkou a odstraňte vodu suchou látkou.

- Nápoje (káva, nealko atd.)
Naneste malé množství neutrálního čisticího prostředku a otírejte, dokud znečištění neodstraníte.
- Olej
Ihned odstraňte olej savým hadříkem a očistěte pomocí odstraňovače skvrn, určeného pouze pro přírodní kůži.
- Žvýkačka
Zmrazte žvýkačku ledem a postupně ji odstraňte.

Čištění bezpečnostního pásu

Bezpečnostní pásy čistěte jemným mýdlovým roztokem doporučeným pro čalounění nebo koberce. Dodržujte instrukce přiložené k mýdlu. Nebělte nebo znovu neobarvujte bezpečnostní pásy, protože by mohlo dojít k jejich zeslabení.

Čištění vnitřní strany oken

Pokud jsou vnitřní skleněné povrchy oken ve vozidle zamlžené (tj. pokryté mastným filmem), měly by být vyčištěny čisticím prostředkem na sklo. Postupujte podle instrukcí na nádobce čisticího prostředku na sklo.

POZNÁMKA

Neškrábejte vnitřní část zadního okna. Mohlo by dojít k poškození mřížky vyhřívání zadního okna.

SYSTÉM ŘÍZENÍ EMISÍ

Systém řízení emisí ve vašem vozidle je krytý písemnou omezenou zárukou. Přečtěte si prosím informace o záruce v garanční knížce ve vašem vozidle.

Vaše vozidlo je vybaveno systémem řízení emisí, aby splnilo všechna platná nařízení týkající se emisí. Systém řízení emisí se skládá z následujících tří celků.

- (1) Systém řízení emisí klikové skříně
- (2) Systém řízení palivových par
- (3) Systém řízení výfukových zplodin

Pro zajištění správné funkce systémů řízení emisí se doporučuje, abyste nechali váš vůz prohlédnout a udržovat autorizovaným opravcem HYUNDAI v souladu s plánem údržby v této příručce.

POZNÁMKA

Pro kontrolní a údržbový test (s elektronickým stabilizačním systémem (ESC))

- **Abyste předešli vynechávání motoru během testu na dynamometru, vypněte elektronický stabilizační systém (ESC) stisknutím spínače ESC (rosvícená kontrolka ESC OFF).**
- **Po testu na dynamometru ESP znovu zapněte dalším stisknutím spínače ESP.**

1. Systém řízení emisí klikové skříně

Systém nucené ventilace klikové skříně brání znečištění ovzduší plyny vytlačovanými z klikové skříně. Tento systém přivádí čerstvý filtrovaný vzduch do klikové skříně hadicí sání vzduchu. Čerstvý vzduch se v klikové skříně mísí s odpadními plyny a je nasáván přes ventil PCV do spalovací soustavy.

2. Systém řízení palivových par

Tento systém brání úniku palivových par do ovzduší.

Zásobník par

Palivové páry vznikající v palivové nádrži jsou absorbovány do palubního zásobníku par. Při chodu motoru jsou palivové páry nahromaděné v zásobníku přiváděny do vyrovnávací komory přes elektromagnetický ventil vytlačování par.

Elektromagnetický ventil vytlačování par

Elektromagnetický ventil vytlačování par je řízen řídicím modulem motoru (ECM); když je teplota chladicí kapaliny motoru nízká (během chodu motoru na volnoběh), ventil PCSV se uzavře, aby odpařované palivo nebylo nasáváno do motoru. Po zahřátí motoru při normální jízdě se ventil PCSV otevře a odpařené palivo je nasáváno do motoru.

3. Systém řízení výfukových zplodin

Jedná se o velmi účinný systém, který minimalizuje obsah škodlivin ve výfukových plynech a zároveň udržuje dobrou výkonnost vozidla.

Pokud motor startuje nebo jej není možné nastartovat, nepřiměřený počet pokusů o nastartování motoru může mít za následek poškození systému řízení emisí.

Upozornění k výfukovým plynům motoru (oxid uhelnatý)

- Oxid uhelnatý může být přítomný ve výfukových plynech. Pokud ve svém vozidle cítíte výfukové plyny jakéhokoliv druhu, jedte se zcela otevřenými okny. Okamžitě nechte vaše vozidlo zkontrolovat a opravit.

VÝSTRAHA

Výfukové plyny obsahují oxid uhelnatý (CO). I když je bez barvy a zápachu, je nebezpečný a při vdechnutí může způsobit smrt. Abyste předešli otravě CO, dodržujte pokyny na této stránce.

- Nenechávejte motor běžet ve stísněných nebo uzavřených prostorech (například v garáži) po dobu delší, než je nezbytně nutné pro vjezd nebo opuštění tohoto prostoru.
- Když s vozidlem zastavíte s běžícím motorem na otevřeném prostranství po delší dobu, nastavte systém větrání (podle potřeby) tak, aby do vozidla nasával vzduch zvenku.
- Nikdy neseďte v zaparkovaném vozidle po delší dobu s běžícím motorem.
- Pokud motor zhasne nebo jej není možné nastartovat, nepřiměřený počet pokusů o nastartování motoru může mít za následek poškození systému řízení emisí.

Provozní pokyny pro katalyzátory (je-li ve výbavě)

VÝSTRAHA

Výfukový systém a katalyzátor jsou během chodu motoru a záhy po jeho vypnutí velmi horké. Aby nedošlo k ZÁVAŽNÉMU nebo SMRTELNÉMU ZRANĚNÍ:

- **Neparkujte vozidlo, nenechávejte ho běžet ve volnoběhu ani s ním nejezděte přes hořlavé předměty jako tráva, porost, papír, listy atd. nebo v jejich blízkosti. Horký výfukový systém může hořlavé předměty pod vašim vozidlem zapálit.**
- **Nepřibližujte se k výfukovému systému nebo katalyzátoru, hrozí nebezpečí popálení.**

Také nedemontujte tepelnou izolaci výfukového systému, neutěšňujte spodní část vozidla a ani nezakrývejte vozidlo za účelem ochrany proti korozi. Za určitých podmínek to může představovat riziko požáru.

Vaše vozidlo je vybaveno katalytickým zařízením na řízení emisí. Abyste zabránili poškození katalyzátoru a vozidla, dodržujte následující pokyny:

- U zážehových motorů používejte pouze BEZOLOVNATÉ PALIVO.
- Neprovozujte vozidlo, pokud motor vynechává nebo výrazně ztratil výkonnost.
- Nepoužívejte motor nesprávně ani jej nepřetěžujte. Příklady nesprávného používání jsou plachtění s vypnutým hybridním systémem a jízda z prudkého kopce se zařazeným rychlostním stupněm s vypnutým hybridním systémem.
- Neprovozujte motor ve vysokých volnoběžných otáčkách po delší dobu (5 minut nebo déle).

- Neupravujte ani se nepokoušejte zasahovat do součástí motoru nebo systému řízení emisí. Doporučujeme, aby všechny kontroly a seřízení prováděl autorizovaný opravce vozů HYUNDAI.
- Nejezděte s téměř prázdnou palivovou nádrží.

Spotřeba paliva může způsobit požár v motoru nebo poškodit katalyzátor.

Filtr pevných částic zážehového motoru (GPF) (je-li ve výbavě)

Systém filtru pevných částic (GPF) zážehového motoru odstraňuje pevné částice z výfukových plynů.

Na rozdíl od jednoúčelového vzduchového filtru, filtr pevných částic automaticky spaluje (nebo oxiduje) a odstraňuje nahromaděné pevné částice podle jízdních podmínek.

Jinými slovy nahromaděné pevné částice jsou odstraňovány řídicím systémem motoru a spalovány při vysoké teplotě výfukových plynů za normální/vysoké rychlosti.

Nicméně pokud je vozidlo opakovaně provozováno na krátké vzdálenosti nebo dlouhodobě při nízké rychlosti, nahromaděné pevné částice se nemusí automaticky odstranit z důvodu nízké teploty výfukových plynů. V takovém případě mohou nahromaděné pevné částice dosáhnout určitého množství, bez ohledu na proces oxidace pevných částic, načež se rozsvítí kontrolka GPF (☹️).

Kontrolka filtru pevných částic zážehového motoru (GPF) zhasne při jízdě rychlostí vyšší než 80 km/h při otáčkách motoru v rozmezí 1 500 až 4 000 a se zařazeným minimálně 3. převodovým stupněm po dobu cca 30 minut.

Pokud kontrolka GPF začne blikat nebo se zobrazí varovné hlášení „Check exhaust system“ (Zkontrolujte výfukový systém), přestože jste s vozidlem jeli výše popsaným způsobem, doporučujeme vám nechat systém GPF zkontrolovat autorizovaným opravcem HYUNDAI.

Pokud vozidlo jede po delší dobu se stále blikající kontrolkou GPF, může se poškodit systém GPF a zvýšit spotřeba paliva.



POZOR

Benzin

(je-li ve výbavě GPF)

Pokud je vaše vozidlo vybaveno systémem GPF, doporučujeme vám používat pouze upravený benzin.

Pokud použijete jiný benzin obsahující nespécifikovaná aditiva, může dojít k poškození systému GPF a problémům s emisemi.

POSTUP PRO VSTUP DO REŽIMU VYNUCENÉHO SPUŠTĚNÍ MOTORU



Je-li potřeba, aby motor běžel, zatímco vozidlo stojí, např. kvůli kontrole emisí nebo údržbě, postupujte podle níže uvedeného postupu a přejděte do režimu vynuceného spuštění motoru.



1. Zatímco vozidlo stojí, zařadte polohu P (parkování). Zatáhněte parkovací brzdou. Poté postupujte podle kroků (1) až (5).

Níže uvedené kroky (1) až (5) je nutné provést do 60 sekund. V opačném případě se proces resetuje a je nutné začít znovu krokem (1).

- (1) Otočte spínač zapalování do polohy ON. U vozidel s chytrým klíčkem stiskněte dvakrát tlačítko start/stop motoru bez sešlápnutí brzdového pedálu.
- (2) Zařadte polohu P (parkování) a dvakrát sešlápněte pedál akcelerace.
- (3) Zařadte polohu N (neutrál) a dvakrát sešlápněte pedál akcelerace.
- (4) Zařadte polohu P (parkování) a dvakrát sešlápněte pedál akcelerace.
- (5) Se sešlápnutým brzdovým pedálem nastartujte motor a udržujte jej na volnoběhu.

Motor zůstane ve volnoběhu a režim vynuceného spuštění motoru se zachová, i když zařadíte jinou polohu.

2. Když je vozidlo v režimu vynuceného spuštění motoru, kontrolka „“ ve sdruženém přístroji bliká. Kontrolou, zdali indikátor „“ bliká, ověřte, jestli vozidlo správně přešlo do režimu vynuceného spuštění motoru.

Kontrolka „“ bliká trvale, dokud režim vynuceného spuštění motoru nezrušíte. Když dojde ke zrušení režimu vynuceného spuštění motoru, kontrolka „“ blikat přestane.

3. Chcete-li zrušit režim vynuceného spuštění motoru, vypněte vozidlo.

Rejstřík

A	
Adaptivní tempomat (SCC).....	7-76
Činnost adaptivního tempomatu.....	7-80
Nastavení adaptivního tempomatu.....	7-77
Porucha a omezení funkce adaptivního tempomatu.....	7-86
Zobrazení a ovládání adaptivního tempomatu.....	7-81
Adaptivní tempomat na bázi navigace (NSCC).....	7-92
Činnost adaptivního tempomatu na bázi navigace.....	7-93
Nastavení adaptivního tempomatu na bázi navigace.....	7-92
Omezení funkce adaptivního tempomatu na bázi navigace.....	7-95
Airbag – přídatný zádržný systém.....	3-48
Co se stane po rozvinutí airbagů.....	3-59
Další bezpečnostní pokyny.....	3-66
Dětský zádržný systém neinstalujte na přední sedadlo spolujezdce.....	3-60
Jak systém airbagů funguje?.....	3-56
Kde jsou airbagy?.....	3-51
Péče o systém SRS.....	3-65
Proč se při srážce můj airbag nerozvinul?.....	3-60
Varovné štítky airbagu.....	3-66
Akumulátor.....	9-28
Nabíjení akumulátoru.....	9-30
Nejlepší servis akumulátoru.....	9-29
Opětovná nastavení součástí vozidla.....	9-31
Štítek s údaji o kapacitě akumulátoru.....	9-30
Alarm.....	5-18
Asistenční systém dálkových světel (HBA).....	5-63
Činnost asistenčního systému dálkových světel.....	5-64
Nastavení asistenčního systému dálkových světel.....	5-63
Porucha a omezení funkce asistenčního systému dálkových světel.....	5-64
Asistenční systém pro prevenci srážky vpředu (FCA) (kombinovaný snímač).....	7-14
Činnost asistenčního systému pro prevenci srážky vpředu.....	7-18
Nastavení asistenčního systému pro prevenci srážky vpředu.....	7-16
Porucha a omezení funkce asistenčního systému pro prevenci srážky vpředu.....	7-22

Asistenční systém pro prevenci srážky vpředu (FCA) (pouze přední kamera)	7-2
Činnost asistenčního systému pro prevenci srážky vpředu	7-5
Nastavení asistenčního systému pro prevenci srážky vpředu	7-3
Porucha a omezení funkce asistenčního systému pro prevenci srážky vpředu	7-7
Asistent prevence kolize při parkování (couvání) (PCA).....	7-137
Činnost asistenta prevence kolize při parkování (couvání).....	7-139
Nastavení asistenta prevence kolize při parkování (couvání)	7-137
Porucha a omezení funkce asistenta prevence kolize při parkování (couvání)	7-140
Asistent prevence kolize s vozidly v příčném směru při couvání (RCCA).....	7-119
Činnost systému bezpečnosti v příčném směru při couvání	7-121
Nastavení systému bezpečnosti v příčném směru při couvání	7-120
Porucha a omezení funkce systému bezpečnosti v příčném směru při couvání.....	7-125
Asistent prevence kolize v mrtvém úhlu (BCA).....	7-36
Činnost systému bezpečnosti v mrtvém úhlu.....	7-40
Nastavení systému bezpečnosti v mrtvém úhlu	7-38
Porucha a omezení systému bezpečnosti v mrtvém úhlu.....	7-45
Asistent pro jízdu na dálnici (HDA).....	7-103
Činnost asistenta pro jízdu na dálnici.....	7-105
Nastavení asistenta pro jízdu na dálnici	7-104
Porucha a omezení funkce asistenta pro jízdu na dálnici.....	7-107
Automatická klimatizace	5-74
Automatické topení a klimatizace	5-76
Manuální topení a klimatizace	5-77
Ovládání systému	5-85
Režim Multi Air	5-84
Údržba systému	5-87
Automatická převodovka.....	6-13
Činnost automatické převodovky.....	6-13
Dobré jízdny návyky	6-18
Hlášení na displeji LCD	6-17
Pádlový ovladač	6-18
Parkování.....	6-16

B

Bezpečnostní pásy	3-25
Dodatečné pokyny pro bezpečné používání bezpečnostních pásů	3-34
Péče o bezpečnostní pásy	3-36
Pravidla pro bezpečné používání bezpečnostních pásů	3-25
Varovná kontrolka bezpečnostních pásů	3-26
Zádržný systém bezpečnostních pásů	3-28
Brzdová kapalina	9-20
Kontrola výšky hladiny brzdové kapaliny	9-20
Brzdový systém	6-21
Asistent rozjezdu do kopce (HAC)	6-36
Asistent sjezdu ze svahu (DBC).....	6-38
Asistent stability přívěsu (TSA).....	6-35
Brzdový asistent (BAS).....	6-38
Elektronická parkovací brzda (EPB).....	6-22
Elektronický stabilizační systém (ESC).....	6-32
Funkce Auto Hold	6-27
Indikátor opotřebení kotoučových brzd	6-22
Multikolizní brzda (MCB)	6-37
Posilovač brzd	6-21
Protiblokovací systém brzd (ABS)	6-30
Řízení stability vozidla.....	6-34
Signalizace nouzového brzdění (ESS)	6-36
Správné návyky při brzdění.....	6-41

C

Celková hmotnost vozidla	2-30
Celoevropský systém eCall.....	8-36
Celoevropský systém eCall	8-39
Informace o zpracování dat	8-38
Certifikační štítek vozidla.....	2-33

Č

Číslo motoru	2-34
--------------------	------

D

Dálkový inteligentní parkovací asistent (RSPA)	7-145
Činnost dálkového inteligentního parkovacího asistenta	7-147
Nastavení dálkového inteligentního parkovacího asistenta	7-146
Porucha a omezení funkce dálkového inteligentního parkovacího asistenta	7-153
Další funkce klimatizace.....	5-92
Automatické funkce využívající nastavení klimatizace (pro sedadlo řidiče).....	5-93
Automatické odvlhčování	5-93
Recirkulace vzduchu při použití kapaliny do ostřikovače	5-93
Systém automatického odmlžování.....	5-92
Vnitřní cirkulace vzduchu	5-93
Dětský zádržný systém (CRS)	3-37
Instalace dětského zádržného systému (CRS).....	3-40
Naše doporučení: Děti vždy vzadu.....	3-37
Výběr dětského zádržného systému (CRS).....	3-38
Displej LCD	4-33
Ovládání displeje LCD.....	4-33
Palubní počítač (10,25 palce) – hybridní vozidlo	4-46
Palubní počítač (10,25 palce) – plug-in hybridní vozidlo	4-52
Palubní počítač (4,2 palce) – hybridní vozidlo	4-44
Palubní počítač (4,2 palce) – plug-in hybridní vozidlo	4-49
Režim Uživatelská nastavení	4-37
Režimy displeje LCD	4-34
Dojde-li k vybití 12V akumulátoru.....	8-5
Před startováním pomocí startovacích kabelů.....	8-5
Startování z cizího zdroje.....	8-6
Doporučená maziva a objemy	2-31
Doporučený motorový olej (pro Evropu).....	2-32
Doporučená viskozita maziv SAE.....	2-32

Důležitá bezpečnostní opatření	3-2
Dodržujte rychlost	3-2
Nebezpečí týkající se airbagů	3-2
Rozptylování řidiče	3-2
Udržujte vozidlo v bezpečném stavu	3-2
Vždy připoutejte všechny děti	3-2
Vždy se připoutejte	3-2

H

Hmotnost vozidla.....	6-68
Přetížení.....	6-68

CH

Chladicí kapalina motoru/invertoru.....	9-17
Kontrola výšky hladiny chladicí kapaliny.....	9-17
Výměna chladicí kapaliny.....	9-19

I

Identifikační číslo vozidla (VIN).....	2-33
Integrovaný paměťový systém	5-19
Funkce snadného přístupu.....	5-21
Resetování systému	5-20
Ukládání poloh do paměti	5-19
Vyvolání poloh z paměti.....	5-20
Integrovaný systém řízení režimu jízdy.....	6-49

J

Jízda v zimě	6-54
Jízda na sněhu nebo ledu.....	6-54
Zimní opatření.....	6-57

K

Kabinový vzduchový filtr	9-23
Kontrola filtru	9-23
Výměna filtru	9-23
Kapalina do ostřikovačů	9-21
Kontrola výšky hladiny kapaliny do ostřikovačů	9-21
Když dojde k defektu pneumatiky (a máte soupravu na opravu pneumatiky)	8-23
Kontrola tlaku vzduchu v pneumatikách	8-29
Používání soupravy na opravu pneumatiky	8-26
Poznámky ke správnému používání soupravy na opravu pneumatiky	8-24
Součástí soupravy na opravu pneumatiky	8-25
Úvod	8-23
Když se motor přehřívá	8-8
Když vozidlo není připraveno k nastartování	8-4
Klimatizace	2-30

M

Motor	2-27
Motorový olej	9-15
Kontrola motorového oleje a filtru	9-16
Kontrola výšky hladiny motorového oleje	9-15
Motorový prostor	9-3
Motorový prostor – hybridní vozidlo	2-14
Motorový prostor – plug-in hybridní vozidlo	2-26
Multimediální systém	5-107
Anténa	5-107
Bezdrátová technologie Bluetooth®	5-109
Dálkové ovládání na volantu	5-107
Jak funguje rádio ve vozidle	5-109
Multimediální systém	5-108
Rozpoznávání hlasu	5-108
Vstup USB	5-107

N

Nastavení vozidla (multimediální systém)	4-55
Nastavení vašeho vozidla	4-55
Nouzové prostředky	8-35
Hasicí přístroj	8-35
Lékárnička	8-35
Manometr	8-35
Výstražný trojúhelník	8-35

O

Objem zavazadlového prostoru	2-30
Odmrazení a odmlžení čelního okna	5-90
Automatická klimatizace	5-90
Odmrazování zadního okna	5-91
Okna	5-29
Elektricky ovládaná okna	5-31
Osvětlení	5-57
Vnější osvětlení	5-57
Osvětlení interiéru	5-66
Automatické zhasnutí osvětlení interiéru	5-66
Osvětlení kosmetického zrcátka	5-67
Osvětlení schránky před spolujezdcem	5-67
Osvětlení zavazadlového prostoru	5-68
Přední světla	5-66
Uvítací osvětlení	5-68
Zadní světla	5-67

P

Panoramatické střešní okno	5-34
Automatické obracení chodu	5-36
Elektricky ovládaná sluneční clona	5-34
Odsunutí / zavření	5-35
Resetování střešního okna	5-37
Varování při otevřeném střešním okně	5-38
Vyklopení / zavření	5-35
Péče o vzhled vozidla	9-69
Péče o exteriér	9-69
Péče o interiér	9-73

Plánovaná údržba.....	9-7
Normální plán údržby – pro Evropu	9-8
Plán údržby při provozování za ztížených podmínek – pro Evropu	9-11
Pneumatiky a kola.....	2-29, 9-32
Doporučené tlaky vzduchu ve studených pneumatikách	9-32
Geometrie a vyvážení kol.....	9-35
Kontrola tlaku vzduchu v pneumatikách.....	9-33
Označení na boku pneumatiky	9-37
Péče o pneumatiky	9-32
Přilnavost pneumatik.....	9-36
Sportovní pneumatiky	9-40
Údržba pneumatik	9-36
Výměna kol	9-36
Výměna pneumatik	9-35
Záměna kol.....	9-34
Pohon všech kol (4WD).....	6-42
Činnost systému 4WD.....	6-43
Multi Terrain Control	6-42
Nouzová opatření	6-46
Režim Multi Terrain Control.....	6-42
Snížení rizika převrácení.....	6-47
Pojistky	9-41
Popis pojistkového/reléového panelu.....	9-44
Výměna pojistky v motorovém prostoru.....	9-43
Výměna pojistky v přístrojové desce	9-42
Pokud dojde k defektu (a máte náhradní kolo).....	8-15
ES prohlášení o shodě pro zvedák	8-22
Nářadí a zvedák	8-15
Štítek na zvedáku	8-21
Výměna pneumatik	8-16
Postup pro vstup do režimu vynuceného spuštění motoru	9-79
Prohlášení o shodě	2-34, 7-158
Přední radar	7-158
Zadní rohový radar	7-158

Průvodce volnoběhem	6-20
Prvky v interiéru	5-96
Bezdrátové nabíjení chytrého telefonu.....	5-99
Boční záclonka	5-103
Držák nápojů	5-96
Elektrická zásuvka.....	5-98
Háček na šaty	5-102
Hodiny	5-102
Kryt zavazadlového prostoru	5-104
Popelník.....	5-97
Síť na zavazadla (držák).....	5-104
Sluneční clona	5-97
Ukotvení rohožek	5-102
Uvítací osvětlení.....	5-68
Zdířka USB s funkcí nabíjení.....	5-99
Před jízdou	6-4
Před nastartováním	6-4
Před nástupem do vozidla	6-4
Přehled exteriéru (I) – hybridní vozidlo	2-3
Přehled exteriéru (I) – plug-in hybridní vozidlo.....	2-15
Přehled exteriéru (II) – hybridní vozidlo	2-5
Přehled exteriéru (II) – plug-in hybridní vozidlo	2-17
Přehled interiéru (I) – hybridní vozidlo	2-7
Přehled interiéru (I) – plug-in hybridní vozidlo	2-19
Přehled interiéru (II) – hybridní vozidlo.....	2-8
Přehled interiéru (II) – plug-in hybridní vozidlo	2-20
Přehled přístrojové desky (I) – hybridní vozidlo.....	2-9
Přehled přístrojové desky (I) – plug-in hybridní vozidlo	2-21
Přehled přístrojové desky (II) – hybridní vozidlo.....	2-11
Přehled přístrojové desky (II) – plug-in hybridní vozidlo	2-23
Přehled přístrojové desky (III) – hybridní vozidlo	2-13
Přehled přístrojové desky (III) – plug-in hybridní vozidlo.....	2-25
Příkony žárovek	2-28
Přístup do vozidla	5-4
Dálkové ovládání.....	5-4
Chytrý klíček.....	5-7
Systém imobilizéru	5-12

R

Rozměry.....	2-27
--------------	------

Ř

Řemen hybridního startéru a alternátoru (HSG).....	9-20
Kontrola řemene hybridního startéru a alternátoru (HSG).....	9-20

S

Sdružený přístroj – hybridní vozidlo	4-2
Sdružený přístroj – plug-in hybridní vozidlo.....	4-3
Hlášení na displeji LCD	4-23
Indikátor řazení	4-10
Ovládání sdruženého přístroje.....	4-4
Ukazatele a měřicí přístroje.....	4-4
Varovná kontrolka náledí	4-9
Varovné kontrolky a kontrolky.....	4-11
Sedadla.....	3-3
Bezpečnostní opatření	3-5
Opěrky hlavy.....	3-16
Přední sedadla	3-6
Upozornění na cestující na zadním sedadle (ROA)	3-23
Ventilování sedadel	3-22
Zadní sedadla.....	3-12
Speciální jízdní podmínky	6-51
Jízda po dálnici.....	6-53
Jízda v dešti	6-52
Jízda v noci.....	6-52
Jízda v zaplavených oblastech.....	6-53
Nebezpečné jízdní podmínky	6-51
Plynulé projíždění zatáček	6-52
Rozhoupání vozidla.....	6-51
Snížení rizika převrácení.....	6-53
Spínač zapalování	6-5
Tlačítko start/stop motoru	6-8
Zapalování pomocí klíčku	6-5

Stěrače a ostřikovače	5-70
Ostřikovače čelního okna	5-72
Stěrače čelního okna.....	5-71
Zadní stěrač a ostřikovač	5-73
Stíratka stěračů.....	9-24
Kontrola stírátek	9-24
Výměna stírátek.....	9-24
Systém elektronického řízení tlumi	6-48
Porucha systému.....	6-48
Systém inteligentního omezovače rychlosti (ISLA)	7-58
Činnost systému inteligentního omezovače rychlosti	7-59
Nastavení systému inteligentního omezovače rychlosti.....	7-58
Porucha a omezení funkce systému inteligentního omezovače rychlosti	7-61
Systém kontroly pozornosti řidiče (DAW)	7-64
Činnost systému kontroly pozornosti řidiče (DAW).....	7-65
Nastavení systému kontroly pozornosti řidiče (DAW)	7-64
Porucha a omezení funkce systému kontroly pozornosti řidiče (DAW).....	7-67
Systém manuálního omezovače rychlosti (MSLA).....	7-55
Činnost systému manuálního omezovače rychlosti	7-55
Systém monitorování mrtvého úhlu (BVM).....	7-70
Činnost systému monitorování mrtvého úhlu	7-70
Nastavení systému monitorování mrtvého úhlu.....	7-70
Porucha systému monitorování mrtvého úhlu.....	7-71
Systém monitorování okolí vozu (SVM)	7-113
Činnost systému monitorování okolí vozu.....	7-116
Nastavení systému monitorování okolí vozu	7-114
Porucha a omezení funkce systému monitorování okolí vozu.....	7-118
Systém monitorování tlaku vzduchu v pneumatikách (TPMS).....	8-10
Kontrolka poruchy systému TPMS (system monitorování tlaku vzduchu v pneumatikách).....	8-13
Kontrola tlaku vzduchu v pneumatikách.....	8-10
Poloha pneumatiky s nízkým tlakem vzduchu a kontrolka tlaku vzduchu v pneumatikách.....	8-12
Systém monitorování tlaku vzduchu v pneumatikách.....	8-11
Varovná kontrolka nízkého tlaku v pneumatikách	8-12
Výměna pneumatiky se systémem TPMS.....	8-13
Systém pro řízení v jízdním pruhu (LFA).....	7-99
Činnost systému pro řízení v jízdním pruhu	7-100
Nastavení systému pro řízení v jízdním pruhu.....	7-99
Porucha a omezení funkce systému pro řízení v jízdním pruhu	7-102

System pro udržení v jízdním pruhu (LKA)	7-30
Činnost systému pro udržení v jízdním pruhu	7-32
Nastavení systému pro udržení v jízdním pruhu	7-30
Porucha a omezení funkce systému pro udržení v jízdním pruhu.....	7-34
System řízení emisí.....	9-76

Š

Štítek kompresoru klimatizace	2-34
Štítek nabíjení	2-34
Štítek paliva	2-35
Zážehový motor.....	2-35
Štítek s údaji o pneumatikách a tlaku vzduchu.....	2-33, 9-32

T

Tažení.....	8-31
Demontovatelné vlečné oko	8-32
Nouzové tažení	8-33
Odtahová služba	8-31
Tažení přívěsu (pro Evropu)	6-59
Co když se rozhodnete táhnout přívěs?	6-60
Jízda s přívěsem	6-64
Tažné zařízení	6-63
Údržba při tažení přívěsu	6-67
Tempomat (CC)	7-72
Činnost systému	7-72

U

Údržba.....	9-4
Bezpečnostní pokyny pro údržbu prováděnou majitelem	9-4
Odpovědnost majitele.....	9-4
Údržba prováděná majitelem.....	9-5
Plán údržby prováděné majitelem	9-5
Úložný prostor	5-94
Schránka před spolujezdcem.....	5-94
Úložný prostor ve středové konzole.....	5-94
Vana zavazadlového prostoru.....	5-95

V

V případě nouze během jízdy	8-3
Pokud zhasne motor na křižovatce nebo přejezdu	8-3
Pokud zhasne motor za jízdy	8-3
V případě defektu pneumatiky za jízdy	8-4
Varování pro bezpečné opuštění vozidla (SEW)	7-49
Činnost varování pro bezpečné opuštění vozidla	7-51
Nastavení varování pro bezpečné opuštění vozidla	7-50
Porucha a omezení funkce varování pro bezpečné opuštění vozidla	7-53
Varování vzdálenosti při parkování (couvání) (PDW)	7-129
Činnost varování vzdálenosti při parkování (couvání)	7-129
Nastavení varování vzdálenosti při parkování (couvání)	7-129
Porucha a omezení funkce varování vzdálenosti při parkování (couvání)	7-130
Varování vzdálenosti při parkování (jízda vpřed/couvání) (PDW)	7-132
Činnost varování vzdálenosti při parkování (jízda vpřed/couvání)	7-133
Nastavení varování vzdálenosti při parkování (jízda vpřed/couvání)	7-132
Porucha a omezení funkce varování vzdálenosti při parkování (jízda vpřed/couvání)	7-135
Volant	5-22
Elektrický posilovač řízení (EPS)	5-22
Houkačka	5-24
Sklon volantu / teleskopický sloupek řízení	5-23
Vyhřívání volantu	5-23
Výbava exteriéru	5-39, 5-106
Dveře zavazadlového prostoru	5-40
Dvířka plnicího hrdla palivové nádrže (hybridní vozidlo)	5-50
Dvířka plnicího hrdla palivové nádrže (plug-in hybridní vozidlo)	5-53
Elektrické dveře zavazadlového prostoru	5-42
Chytré dveře zavazadlového prostoru	5-48
Kapota	5-39
Střešní nosič	5-106
Výstražná světla	8-3
Vysvětlení položek plánované údržby	9-13
Vzduchový filtr	9-22
Výměna filtru	9-22

Z

Zámky dveří.....	5-13
Bezpečnostní uzamknutí	5-17
Dětské bezpečnostní pojistky zadních dveří	5-17
Funkce automatického zamknutí/odemknutí dveří	5-17
Ovládání zámků dveří zevnitř	5-15
Ovládání zámků dveří zvenku.....	5-13
Zátěžová a rychlostní třída pneumatik (pro Evropu).....	2-30
Zpětná kamera (RVM).....	7-109
Činnost zpětné kamery	7-110
Nastavení zpětné kamery	7-110
Porucha a omezení funkce zpětné kamery	7-112
Zrcátka	5-25
Vnější zpětné zrcátko	5-26
Vnitřní zpětné zrcátko	5-25

Ž



Žárovky světel	9-54
Seřízení světlometů (pro Evropu)	9-58
Výměna přídavného brzdového světla	9-66
Výměna žárovky bočního směrového světla	9-62
Výměna žárovky osvětlení interiéru	9-67
Výměna žárovky osvětlení registrační značky.....	9-67
Výměna žárovky světlometu, obrysového světla, směrového světla a světla pro denní svícení (DRL).....	9-55
Výměna žárovky v zadním sdruženém světle	9-62



DOPORUČUJE



Shell
HELIX
Motor oils

		SPECIFIKACE	MOTOROVÝ OLEJ SHELL
DIESELOVÉ MOTORY		ACEA C2	Helix Ultra ECT C2/C3 0W-30 
		ACEA C3	Helix Ultra Professional AM-L 5W-30 
BENZINOVÉ MOTORY	bez GPF*	ACEA A5/B5	Helix Ultra Professional AF 5W-30
	s GPF*	ACEA C2 nebo C3	Helix Ultra ECT C2/C3 0W-30 



Produkty označené tímto symbolem jsou vyrobeny ze zemního plynu s využitím technologie Shell PurePlus.

*GPF - filtr pevných částic pro benzinové motory



REVOLUCE VE VÝROBĚ MOTOROVÝCH OLEJŮ

VYROBENÝCH SYNTÉZOU ZE ZEMNÍHO PLYNU

Technologie Shell PurePlus je revoluční proces, který mění zemní plyn na průzračně čistý základový olej s prakticky nulovým obsahem nečistot běžně se vyskytujících v ropě. Kombinací tohoto unikátního základového oleje a patentovaného balíku přísad vznikl Shell Helix Ultra – nejpokročilejší prémiový motorový olej všech dob.

Shell
HELIX ULTRA
with PUREPLUS Technology

