

Oversikt det elektriske systemet

Elektrisk kjøretøy.....	H3	Indikatorlampen for opplading i det elektriske kjøretøyet.....	H16
Elektrisk kjøretøy.....	H3	Ladestatus.....	H16
Elektriske kjøretøyers spesielle egenskaper.....	H3	Lås til ladekontakt.....	H17
Informasjon om batteri.....	H3	Låse ladekabel.....	H17
Det elektriske kjøretøyets viktigste komponenter.....	H4	Planlagt lading.....	H18
Det elektriske kjøretøyets viktigste komponenter.....	H4	Planlagt lading (Hvis montert).....	H18
Høyspenningsbatteri (litium-ion polymer).....	H5	Forholdsregler for opplading av elektrisk kjøretøy.....	H20
Oppvarmingssystem til høyspenningsbatteriet.....	H6	Forholdsregler for lading.....	H20
Ev-modus.....	H7	Lading AV el-bil (AC lading).....	H22
Stasjoner i nærheten.....	H7	AC Lading.....	H22
Energiinformasjon.....	H8	Lading AV el-bil (DC lading).....	H29
Styring lading.....	H9	DC Lading.....	H29
ECO-kjøring.....	H11	Lading AV el-bil (vedlikeholdslading).....	H34
EV-innstillinger.....	H12	Vedlikeholdslagring.....	H34
Ladetyper for elektrisk kjøretøy.....	H14	Lading elektrisk kjøretøy (brå stopp).....	H47
Ladeinformasjon.....	H14	Handling som skal utføres når ladingen stopper brått.....	H47
Informasjon om ladetid.....	H14		
Ladetyper.....	H15		

Kjøre el-bil	H48
Hvordan starte bilen	H48
Hvordan stanse bilen	H48
Lydsystem for virtuell motor (VESS)	H49
Måler for avstanden før batteriet er tomt	H50
Tips for forbedring av avstand til tomt	H51
Effekt/lademåler	H52
State of Charge (SOC) (ladestatus)	
måleinstrument for høyspenningsbatteriet.....	H52
Varsel- og indikatorlys (relatert til el-bil).....	H53
LCD-display meldinger	H55
Energistrøm	H61
Hjelpe- batterisparer+	H62
Hvilemodus	H64
Sikkerhetsforhåndsregler for el-bil	H65
Hvis en ulykke skjer.....	H65
Andre forhåndsregler for el-bil.....	H67
Serviceplugg.....	H67

Elektrisk kjøretøy

Et elektrisk kjøretøyet kjøres idet det brukes et batteri og en elektrisk motor. Mens konvensjonelle kjøretøyer bruker en forbrenningsmotor og bensin som drivstoff, bruker elektriske kjøretøyer elektrisk energi som lades opp inne i høyspenningsbatteriet. Resultatet er at elektriske kjøretøyer er øko-vennlige fordi de ikke behøver drivstoff og de slipper ikke ut eksos.

Elektriske kjøretøyers spesielle egenskaper

1. De kjøres idet det brukes den elektriske energien som lades opp inne i høyspenningsbatteriet. Denne metoden sørger for at luftforurensning forhindres, fordi drivstoff som eksempelvis bensin ikke behøves, noe som fører til at utslipp av eksos unngås.
2. De er også installert en høyeffektiv motor i kjøretøyet. Sammenlignet med konvensjonelle kjøretøyer med forbrenningsmotor, er motorstøyen og vibrasjonene mye mindre under kjøring.
3. Når det retarderes eller kjøres nedover bakke, benyttes regenerativ bremsing for å saste opp høyspenningsbatteriet. Dette reduserer energitapet til et minimum og øker den gjenblivende strekningen før batteriet er tomt.
4. Dersom batteriet ikke er tilstrekkelig oppladet, er både AC Lading, DC Lading og langsom opplading tilgjengelig. (Se i kapittel "Ladetyper for elektriske kjøretøyer" når det gjelder detaljer.)

i Informasjon

Hva gjør den regenerative bremsingen?

Den bruker en elektrisk motor når den retarderer og bremses og omdanner kinetisk energi til elektrisk energi for å lade opp høyspenningsbatteriet.

(Dreiemomentet påføres i omvendt retning når det retarderes, for å generere bremsekraft og elektrisk energi.)

Informasjon om batteri

- Kjøretøyet har et elektrisk system med et høyspenningsbatteri som driver motoren og klimaanlegget samt et hjelpebatteri (12 V) som driver lampene, vindusviskerne og audiosystemet.
- Hjelpebatteriet lades automatisk når bilen er i driftsklar (🚗) modus eller høyspenningsbatteriet lades opp.

DET ELEKTRISKE KJØRETØYETS VIKTIGSTE KOMPONENTER

Det elektriske kjøretøyets viktigste komponenter

- **Lader ombord (On-Board Charger - OBC):** En enhet som lader høyspenningsbatteriet ved å konvertere vekselstrøm (AC) fra strømmettet til likestrøm (DC).
 - **Inverter :** Omdanner likestrøm til vekselstrøm for å forsyne motoren med kraft og omdanner vekselstrøm til likestrøm for å lade opp høyspenningsbatteriet.
 - **LDC :** Omdanner kraft fra høyspenningsbatteriet til lavspenning (12 V) for å forsyne kjøretøyet med kraft (DC-DC).
 - **Motor :** Bruker elektrisk energi som lagres i høyspenningsbatteriet for å drive kjøretøyet (fungerer som en motor i et konvensjonell kjøretøy).
 - **Reduksjonsgir :** Leverer rotasjonskraft fra motoren til dekkene ved passende hastighet og dreiemoment.
 - **Høyspenningsbateri (litium-ion polymer) :** Lagrer og leverer kraft som er nødvendig for at det elektriske kjøretøyet skal kunne fungere (12 V hjelpebatteri leverer kraft til kjøretøyets forskjellige funksjoner, som eksempelvis lys og vindusviskere).
- * Lader ombord (On-Board Charger - OBC)
- * LDC: Lavspennings DC-DC konverter

ADVARSEL

- **Høyspenningskomponentene og konnektorene og ledningene til høyspenningsbatteriene må ikke fjernes eller frakoples uforvarende.**
Vær også forsiktig, slik at du ikke skader høyspenningskomponentene og høyspenningsbatteriene. Dette kan forårsake alvorlig personskade og ha en betydelig innvirkning på kjøretøyets ytelse og brukstid.
- **Dersom det blir nødvendig å foreta en inspeksjon og vedlikehold av høyspenningskomponentene og høyspenningsbatteriet, anbefaler vi at du tar kontakt med en autorisert HYUNDAI forhandler.**

Høyspenningsbatteri (litium-ion polymer)

- Høyspenningsbatteriets ladetilstand kan avta når kjøretøyet ikke kjøres.
- Høyspenningsbatteriets kapasitet kan avta dersom kjøretøyet blir stående i høye / lave temperaturer.
- Avstand til tom kan variere avhengig av kjøreforholdene, selv om lademengden er den samme. Høyspenningsbatteriet kan bruke mer energi når du kjører i høy hastighet eller oppoverbakke. Disse handlingene kan redusere avstanden til tom.
- Høyspenningsbatteriet brukes til å forsyne klimaanlegget / varmeapparatet med energi. Dette kan redusere strekningen som kan kjøres før batteriet er tomt. Pass på at du stiller inn moderate temperaturer når du bruker klimaanlegget / varmeapparatet.
- Naturlig forringelse kan oppstå ved høyspenningsbatteriet avhengig av antall år kjøretøyet har vært i bruk. Dette kan redusere strekningen som kan kjøres før batteriet er tomt.
- Dersom ladekapasiteten og strekningen som kan kjøres før batteriet er tomt blir stadig mindre, anbefaler vi at du tar kontakt med en autorisert HYUNDAI forhandler for inspeksjon og vedlikehold.
- Dersom kjøretøyet ikke skal være i bruk over lengre tid, må høyspenningsbatteriet lades opp en gang hver tredje måned for å forhindre at det lades ut.
Du må også lade batteriet fullstendig opp med en gang dersom det er lite strøm igjen, før du stiller bilen bort.
- AC lading anbefales for å holde høyspenningsbatteriet i optimal stand.
Hvis høyspenningsbatteriets kapasitet er under 20 %, kan du opprettholde høyspenningsbatteriets ytelse i optimal stand, hvis du lader opp høyspenningsbatteriet til 100 %. (En gang i måneden eller mer anbefales.)

DET ELEKTRISKE KJØRETØYETS VIKTIGSTE KOMPONENTER (FORT.)

FORSIKTIG

- Pass på at du bruker en lader som hører til bilen når du lader høyspenningsbatteriet. Bruk av forskjellige typer ladere kan ha en sterk negativ innvirkning på bilens holdbarhet.
- Påse at høyspenningsbatteriet ikke lades så mye ut at ladermåleren viser "L" (lavt) eller "0".
Hvis kjøretøyet holdes på "L" (lavt) eller "0" over lengre tid, kan dette føre til skade på høyspenningsbatteriet, og det kan da være at det må skiftes ut, avhengig av hvor ødelagt det er.
- Dersom bilen har blitt utsatt for en kollisjon, anbefaler vi at du tar kontakt med en autorisert HYUNDAI-forhandler for å sjekke om høyspenningsbatteriet fortsatt er tilkopleet.

Oppvarmingssystem til høyspenningsbatteriet

Høyspenningsbatteriets oppvarmingssystem forhindrer at batteriets utgangseffekt reduseres ved lav batteritemperatur. Oppvarmingssystemet settes automatisk i drift når laderkontakten er satt i, avhengig av batteritemperaturen.

Oppladingstiden kan være kortere enn det som er tilfellet for kjøretøyer uten oppvarmingssystem for høyspenningsbatteriet. Men strømforbruket kan øke når oppvarmingssystemet for høyspenningsbatteriet er i bruk.

FORSIKTIG

Høyspenningsbatteriets oppvarmingssystem er i drift så snart ladekontakten er koplet til kjøretøyet.

Det er imidlertid mulig at oppvarmingssystemet til høyspenningen ikke fungerer dersom temperaturen synker til under $-35\text{ }^{\circ}\text{C}$.

EV-MODUS



Hvis du velger "EV"-menyen på hovedskjermen kan du aktivere EV-modus.

For mer informasjon om EV modus, se Multimediehåndboken som leveres separat.



EV modusen har totalt 5 menyer, Nearby station, Energy information, Charge management, ECO driving og EV settings.

* Menyen EV-modus kan variere avhengig av hvilke funksjoner som gjelder for bilen din.

Stasjoner i nærheten

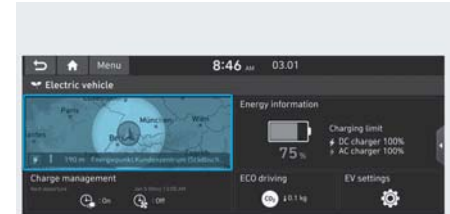

Velg "EV → Map → Charging stations" på skjermen. Stasjoner rundt den nåværende plasseringen søkte. Velg en stasjon for å se detaljert informasjon om stasjonen.

EV-MODUS (FORT.)

Energiinformasjon



Velg "EV → Energy information" på skjermen.

Du kan sjekke informasjon for batteriet og energiforbruk.

Informasjon om batteri

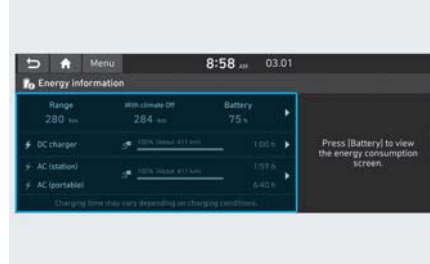

De kan sjekke strekningen som er oppnåelig, total batteristrøm som er igjen og den forventede oppladingstiden for hver oppladingstype.

- Resterende rekkevidde kalkuleres på grunnlag av drivstoffeffektiviteten i sanntid under kjøring. Rekkevidden kan endre seg i henhold til kjørestilen.
- Selv om det samme ønskede ladenivået er innstilt for batteriet, kan den resterende rekkevidden variere på grunn av endringer i kjørestilen.

Energiforbruk



Du kan sjekke aktuelt energiforbruk for hvert enkelt system i bilen.

- ① "Driving" viser samlet effekt og energiforbruk for drivmotorens fremdriftsenergi og regenerativ energi.
- ② "Climate" viser effekt og energiforbruk for varmeapparatet eller klimaanlegget.
- ③ "Electronics" viser hvor mye effekt og energi som brukes av bilens systemer, inkludert panelet, infotainment-systemet (høyttaler og navigasjon), frontlys, bilens styringsenhet, etc.

- ④ "Battery care" viser effekt og energiforbruk i øyeblikket når:
- Vintermodusen brukes for å øke batteritemperaturen om vinteren for å forbedre kjøreytelsen.
 - Batteriet kjøles ned om sommeren for å unngå overoppheting av batteriet

Styring lading

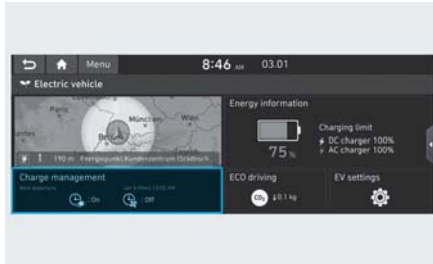

Velg "EV → Charge management" på skjermen. Du kan stille inn dato og klokkeslett for batterilading, klimastyring, lokasjonsbaserte ladealternativer og andre forskjellige funksjoner.

Lading og klima

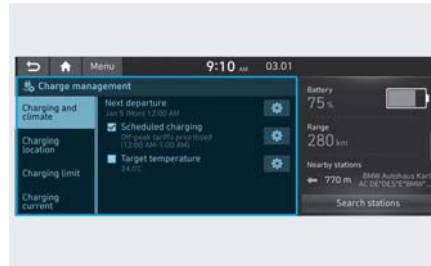

Du kan stille inn dato og klokkeslett for når du skal lade opp batteriet og styretemperaturen for klimaanlegget. Du kan også velge tidspunktet for å starte lading ved hjelp av tidsbegrenset innstilling.

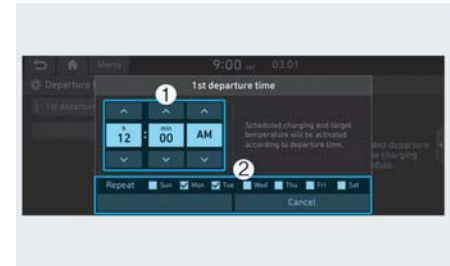

Avgangstid

1. Angi forventet avgangstid for planlagt lading og ønsket temperatur.
2. Velg ukedag for å aktivere planlagt lading og ønsket temperatur ved avgangstid.

EV-MODUS (FORT.)

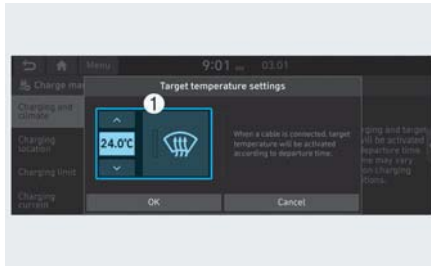

Innstillinger ønsket temperatur

1. Angi ønsket temperatur.

* Forhåndsplanlegge oppvarming

Hvis måltemperaturen (1) er stilt inn med ledningen tilkoblet, vil temperaturen i kupeen bli justert til måltemperaturen ved avgangstiden (uten tap av høyspenningsnivået). Ved å forhåndsplanlegge oppvarming i kaldt vær hjelper det til å øke den elektriske ytelsen til bilen ved å varme opp bilen på forhånd.

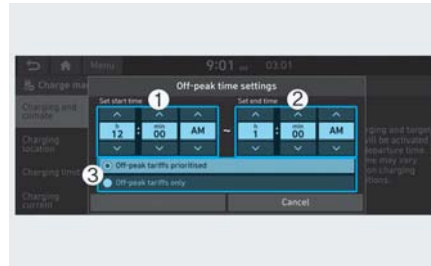

Innstillinger tariffer tidsbegrensning

1. Hvis aktivert, begynner lading bare ved angitt tidsbegrensning
Hvis deaktivert, begynner lading bare ved angitt tidspunkt
2. Angi den rimeligste tiden for å fullføre lading
3. • Ikke maksimale tariffer prioritert:
Hvis valgt, begynner lading ved ikke maksimal tariff tid (kan fortsette lading ved maksimal tariff for å kunne lade til 100 %)
• Kun ikke maksimale tariffer: Hvis valgt, lader kun innenfor ikke maksimal tariff (lader kanskje ikke til 100 %)

Lading lokasjon

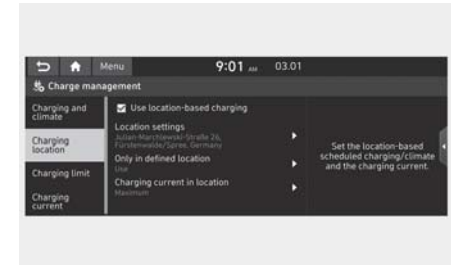

Hvis lokasjonsbasert lading er valgt, vil planlagt lading og ønsket temperatur aktiveres på stedet føreren har satt. Ladestrømmen kan også velges ved lading med AC lader.

* Funksjonen for planlagt lading må slås på for å aktivere når lokasjonsbasert lading er valgt.

Lading begrensning

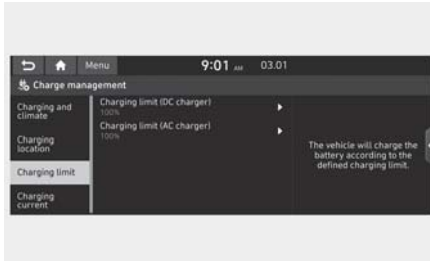

- Ønsket ladningsnivå kan velges når det lades med AC lader eller DC lader
- Ladningsnivået kan endres med 10 %.
- Hvis ønsket ladningsnivå er lavere enn høyspenningsbatteriets ladningsnivå vil ikke batteriet lades.

Lading strøm



- Du kan justere ladestrømmen på en AC lader. Velg en passende ladestrøm for laderen som brukes.
- Hvis ladeprosessen ikke begynner, eller den bråstopper underveis, må du velge en annen ladestrøm og prøve å lade bilen på nytt.
- Ladetiden varierer avhengig av hvilken ladestrøm som er valgt

ECO-kjøring



Velg EV → ECO Driving på skjermen. Du kan kontrollere historikken om øko-bidrag og drivstofføkonomi.

Karbon reduksjon

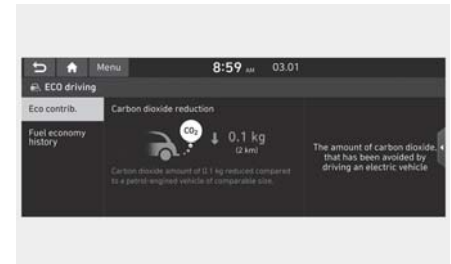

Du kan kontrollere informasjon om øko-bidrag sammenlignet med bensinbil av samme størrelse.

EV-MODUS (FORT.)

Kjørehistorikk

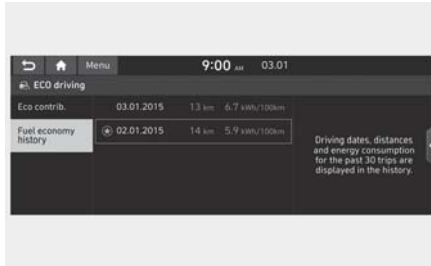

Du kan sjekke dato, kjøreavstand og energieffektiv vurdering for tidligere kjøreturer. Datoen med den mest energieffektive kjøringen er merket med et stjerneformet ikon.

EV-innstillinger

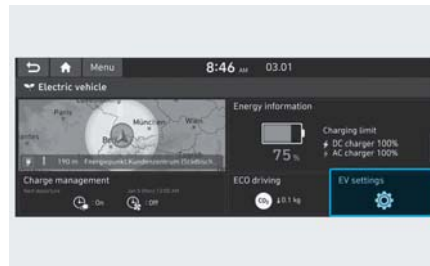

Velg "EV → ECO settings" på skjermen. Du kan velge vintermodus, advarsel og EV rutefunksjoner.

Vintermodus

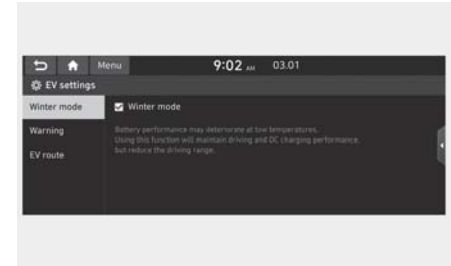

Du kan aktivere eller deaktivere vintermodus.

Vintermodus er effektiv om vinteren når temperaturen til høyspenningsbatteriet er lav. Denne modusen anbefales for å forbedre kjøreytelsen og DC ladingen om vinteren, ved å heve batteritemperaturen til et tilstrekkelig nivå.

Imidlertid kan kjøreavstanden reduseres ettersom energi er nødvendig for å øke batteritemperaturen.

I tillegg, hvis batteritemperaturen er lav under kjøring eller planlagt klimaanlegg/varmeapparat er aktivert, aktiveres denne modusen for å forbedre kjøreytelsen.

Imidlertid brukes ikke modusen når batterikapasiteten er lav, for å sikre kjøreevstand.

* Denne modusen er tilgjengelig for kjøretøy utrustet med batterivarmer.

Advarsel

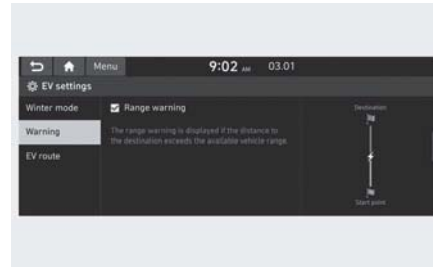

Du kan velge eller oppheve varsel om rekkevidde.

- **Strekningsvarsel** : Hvis destinasjonen som er stilt inn på navigatoren ikke kan nås med strømmen som er igjen i batteriet, vises det en varselmelding i batteriet.

EV rute

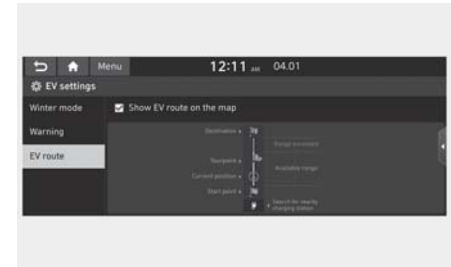

Hvis EV rute er valgt, vil EV relatert informasjon vises på ruten. Du kan sjekke avstanden bilen kan tilbakelegge med nåværende lading langs ruten. Et ikon er også angitt, slik at føreren kan søke etter nærliggende ladestasjoner.

LADETYPER FOR ELEKTRISK KJØRETØY

Ladeinformasjon

- **AC Lading :**

Den elektriske bilen lades ved å koble til en AC-lader installert hjemme eller på en offentlig ladestasjon. (For mer informasjon, se "AC Charge".)

- **DC Lading (hvis montert) :**

Du kan hurtiglade på offentlige ladestasjoner. Se det respektive selskapets manual som leveres med hver DC lader.

Batteriets ytelse og holdbarhet kan forringes dersom DC lader brukes konstant.

Bruk av DC lading bør minimeres for å bidra til å forlenge levetiden til høyspenningsbatteriet.

- **Langsom lading:**

Det elektriske kjøretøyet kan lades opp ved at det brukes husholdningselektrisitet. Stikkontakten i hjemmet ditt må samsvare med lovfestede bestemmelser og samsvarer også med spesifikasjonen for spenningen (V) / strømmen (ampere) / effekten (watt) som er angitt på den bærbare laderen.



Informasjon om ladetid

Lading type		Økonomisk batteritype
AC Lading		Tar ca. 6 timer og 5 minutter ved romtemperatur ved lading til 100%.
DC Lading (hvis montert)	100 kW lader	Tar ca. 54 minutter ved romtemperatur ved lading til 80%. Kan lades til 100%.
	50 kW lader	Tar ca. 57 minutter ved romtemperatur ved lading til 80%. Kan lades til 100%.
Langsom lading		Det tar ca. 17 timer 30 minutter ved romtemperatur når du lader til 100 %.

i Informasjon

Avhengig av høyspenningsbatteriets tilstand og holdbarhet, laderspesifikasjoner og omgivelsestemperatur, kan tiden som går med til å lade høyspenningsbatteriet variere.

Ladetyper

Kategori	Ladeinntak (Kjøretøy)	Ladekontakt	Ladeuttak	Hvordan man lader	Ladetid
AC Lading	 OAEEQ016020L	 OAEEQ016078L	 OLFF0Q5007K	Bruk AC lader installert hjemme eller på offentlig ladestasjon	Ca. 6 timer 5 minutter (til full opplading, 100 %)
DC Lading (hvis montert)	 OAEEQ016021L	 OAEEQ016022L	 OAEEQ016023	Bruk DC lader på offentlig ladestasjon	50 kw : ca. 57 min. 100 kw : ca. 54 min. (til ladenivå 80 %)
Langsom opplading Lading	 OAEEQ016020L	 OAEEQ016078L	 OAEEQ016024	Bruk strøm fra husholdning	Ca. 17 timer 30 minutter (til fullstendig opplading, 100%)

- Avhengig av høyspenningsbatteriets tilstand og holdbarhet, laderspesifikasjoner og omgivelsestemperatur, kan tiden som går med til å lade høyspenningsbatteriet variere.
- Ladebildet og lademetoden som kjøretøyet er utstyrt med, kan variere avhengig av laderprodusenten.

INDIKATORLAMPEN FOR OPPLADING I DET ELEKTRISKE KJØRETØYET

Ladestatus



Når du lader høyspenningsbatteriet, kan du kontrollere ladenivået fra utsiden av kjøretøyet.

Drift av ladeindikatorlampen			Detaljer	
(1)	(2)	(3)		
○ (AV)	○ (AV)	○ (AV)	Ikke ladet	
Blink	○ (AV)	○ (AV)	Lader opp	0~33%
● (PÅ)	Blink	○ (AV)		34~66%
● (PÅ)	● (PÅ)	Blink		67~99%
● (PÅ)	● (PÅ)	● (PÅ)	Fullsendig oppladet (100 %) (slår seg AV om 5 sekunder)	
Blink	Blink	Blink	Feil under opplading	
○ (AV)	○ (AV)	Blink	Opplading av 12 V hjelpebatteri eller planlagt opplading av klimaanlegget pågår	
○ (AV)	Blink	○ (AV)	- Reservert lading i drift (slår seg AV etter 3 minutter) - Avbrytelse som hindrer midlertidig lading (f.eks.strømfeil)	

LÅS TIL LADEKONTAKT

Låse ladekabel

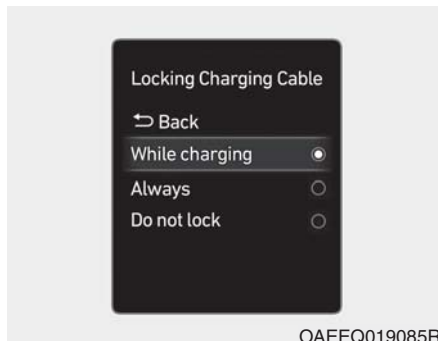

Du kan velge om ladekontakten skal Føreren kan velge låse stilling for ladekontakten fra brukerinnstillinger på LCD-skjermen ved å velge User Settings → Convenience → Charge Connector Lock Mode (Bruker innstilling → Komfort → Låse stilling for ladekontakt).

Når ladekontakten er låst

	Under lading	Alltid	Ikke lås (hvis montert)
Før det lades	X	O	X
Mens det lades	O	O	X
Lading ferdig	O	O	X

- Alltid

LÅSE-modus (knapp-indikator av): Kontakten låser seg når ladekontakten plugges inn i ladeinntaket. Kontakten låses fast inntil alle dører låses opp av bilføreren. Denne metoden kan brukes til å forhindre at ladekabelen blir stjålet.

- Hvis ladekontakten låses opp mens alle dørene er ulåst, men ladekabelen ikke koples fra innen 15 sekunder, låses kontakten automatisk igjen.
- Hvis ladekontakten låses opp mens alle dørene er ulåste, men alle dørene låses igjen øyeblikkelig, låses også kontakten igjen automatisk.

- Under lading

AUTO-modus (knapp-indikator på): Kontakten låser seg når ladingen starter. Kontakten låser seg opp når ladingen er avsluttet. Denne modus kan brukes når batteriet lades på en offentlig ladestasjon.

- Ikke låse stilling (hvis montert)

Kontakten låser opp uavhengig av ladetilstanden.

Trykk på utløserknappen for ladekontakten, koble fra kontakten. Vær forsiktig så ikke ladekabelen blir stjålet.

PLANLAGT LADING

Planlagt lading (Hvis montert)

- Du kan sette opp en tidsplan for opplading for kjøretøyet ditt idet du bruker infotainmentsystemet eller Blue Link applikasjonen.

De i håndboken for multimedia eller Blue Link håndboken for mer detaljert informasjon om innstilling scheduled charging.

- Scheduled charging kan kun foretas når det brukes AC lader eller bærbar lader (ICCB: In-Cable Control Box - kabelintegreert ladeboks).



- Når scheduled charging er innstilt og den AC laderen eller den bærbare laderen (ICCB: In-Cable Control Box) er koplet til for lading, blinker indikatorlampen i midten (i 3 minutter) for å vise at scheduled charging er stilt inn.

- Når scheduled charging er stilt inn, starter ikke ladingen høyebløkkelig dersom den AC laderen eller den bærbare ladren (ICCB: In-Cable Control Box - kabelintegreert ladeboks) er koplet til. Når øyebløkkelig lading er nødvendig, må du bruke infotainmentsystemet-enheten for å deaktivere innstillingen av scheduled chargeing, eller trykk på deaktiveringsknappen  for scheduled charging.

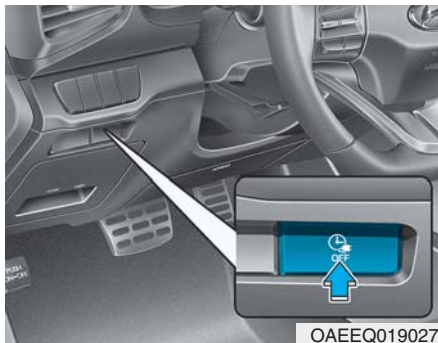

Se i avsnitt "AC opplading eller langsom opplading" dersom du trenger nærmere opplysninger om tilkopling av den normale laderen og tilkopling av den bærbare laderen (ICCB: In- Cable Control Box - kabelintegret ladeboks).

- Hvis du trykker på deaktiveringsknappen for scheduled charging (⏻) for å lade opp batteriet øyeblikkelig, må ladingen startes 3 minutter etter at ladekabelen har blitt koplet til.

Dersom du trykker på deaktiveringsknappen for scheduled charging (⏻) for å lade opp batteriet øyeblikkelig, er ikke innstillingen av scheduled charging ikke fullstendig deaktivert. Hvis du må deaktivere innstillingen av scheduled charging fullstendi, må du b ruke infotainmentsystemet-enheten for å avslutte deaktivering.

FORHOLDSREGLER FOR OPPLADING AV ELEKTRISK KJØRETØY

Forholdsregler for lading

■ AC lader



■ DC lader



Ladebildet og lademetoden som kjøretøyet er utstyrt med, kan variere avhengig av laderprodusenten.

⚠ ADVARSEL

- Elektromagnetiske bølger som genereres fra laderen kan ha innvirke alvorlig på medisinske elektriske apparater, som eksempel en implantert hjertestimulator.

Dersom du bruker medisinske elektriske apparater som eksempelvis en implantert hjertestimulator, må du under alle omstendigheter spørre legen din og produsenten om lading av ditt elektriske kjøretøy vil ha innvirkning på de medisinske elektriske apparatene, som eksempelvis en hjertestimulator.

- Kontroller for å forvise deg om at det ikke finnes vann eller støv på ladekabelen eller støpselet før du kopler den til laderen og ladeinntaket. Dersom du kopler til og det finnes vann eller støv på kontakten og støpselet, kan dette føre til brann eller eklektisk sjokk.

⚠ ADVARSEL

- Pass på at du ikke kommer borti ladekontakten, ladepluggen og ladeinntaket når du kopler kabelen til laderen og ladeinntaket på kjøretøyet.
- Overhold de følgende instruksene for å unngå elektrisk sjokk under lading:
 - Bruk en vanntett lader.
 - Vær forsiktig når du berører ladekontakten og ladepluggen med våte hender, eller når du står i vann eller snø mens du kobler til ladekabelen.
 - Vær forsiktig når det er tordenvær.
 - Vær forsiktig når ladekontakten og pluggen er våte.

ADVARSEL

- Stopp ladingen øyeblikkelig dersom du oppdager unormale symptomer (lukt, røyk).
- Skift ut ladekabelen dersom kabelmantlingen er skadet, slik at du unngår elektrisk sjokk.
- Når du setter inn eller trekker ut ladekabelen, må du passe på at du holder i kontakthåndtaket og ladestøpset.

Dersom du trekker i selve kabelen (uten å bruke håndtaket) kan de innvendige wirene bli trukket ut eller bli skadet. Dette kan føre til elektrisk sjokk eller brann.

FORSIKTIG

- Hold alltid ladekontakten og ladestøpset i ren og tørr tilstand. Pass på at du oppbevarer ladekabelen på et sted der det ikke finnes vann eller fuktighet.
- Sørg for å bruke den tiltenkte laderen for å lade el-bilen. Bruk av en annen lader kan forårsake feil.
- Skru bilen AV før du lader batteriet.
- Når bilen er skrudd AV under lading, vil kjøleviften i motordelen være på automatisk. Berør ikke kjøleviften under lading.
- Sørg for at du ikke mister ladekabelen. Ladekabelen kan bli skadet.

LADING AV EL-BIL (AC LADING)

AC Lading

■ AC lader



Ladebildet og lademetoden som kjøretøyet er utstyrt med, kan variere avhengig av laderprodusenten.

Hvordan koble til AC lader

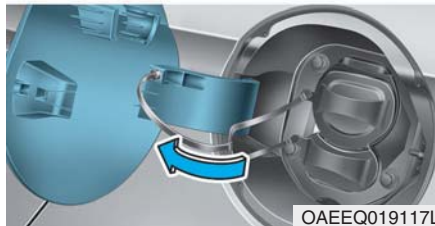

1. Trykk ned bremspedalen og sett på håndbrekket.
2. Slå AV alle bryteren, sett giret i P (Parkering) og slå AV bilen.

Hvis lading er igangsatt uten at giret står i P (Park), vil lading starte automatisk etter at giret er skiftet til P (Park).

3. Trykk på ladelukens åpnebryter () for å åpne ladeluken. Lading av bryter for å åpne døren kan kun gjøres når bilen er skrudd av.

4. Hvis kulde gjør det umulig for deg å åpne ladeluken:

- 1) Fjern eventuell is i nærheten av ladeluken.
- 2) Trekk i nødkabelen for å åpne ladeluken.

(Dersom ladeluken ikke åpner, se i kapittel "Hvordan man åpner ladeluken i nødtilfeller".)

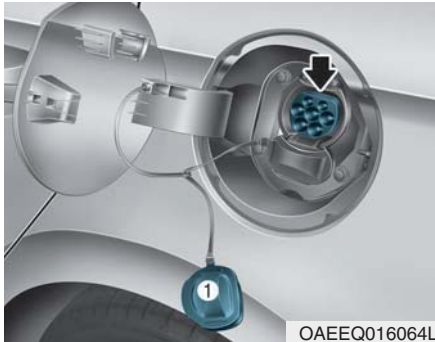

5. Fjern dekselet på ladestøpset (1).
6. Sjekk om det er støv på ladekontakten og ladestøpset.

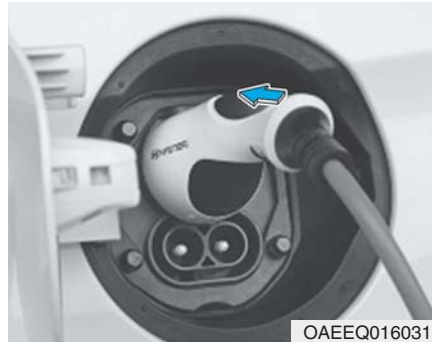

7. Hold håndtaket på ladekontakten og koble det til bilens kontakt for AC lading. Trykk på kontakten til du hører en klikkelyd. Hvis ladekontakten og ladeterminalen ikke er riktig koblet, kan dette forårsake brann.

i Informasjon

Låse ladekabel

Ladekontakten blir låst i inntaket ved en annen periode i henhold til hvilken stilling som blir valgt.

- **Alltid-stilling:** Kontakten låser når ladekontakten er koblet inn i ladeinntaket.
- **Under ladestilling:** Kontakten låser når ladingen starter.

For flere detaljer, se Låse ladekabel i dette kapitlet.

LADING AV EL-BIL (AC LADING) (FORT.)

■ AC lader



8. Koble til ladepluggen i det elektriske uttaket ved en stasjon for AC lading for å begynne lading.



9. Sjekk om ladeindikatorlyset til høyspenningsbatteriet på instrumentpanelet er skrudd PÅ. Lading er ikke ferdig når ladeindikatorlyset er AV.

Når ladekontakten og ladepluggen ikke er riktig koblet, må du koble ladekabelen til på nytt for å lade.

i Informasjon

- Selv om lading er mulig med START-knappen i PÅ/START posisjon, for din sikkerhet, start ladingen når av/på-knappen er i AV posisjon og kjøretøyet er satt i P (Park). Etter at lading har startet, kan du bruke elektriske komponenter som radio ved å trykke på strømknappen til den går i ACC eller PÅ-posisjon.
- Under AC lading kan radiomottak være dårlig.
- Under lading kan giret ikke skiftes fra P (Park) til et annet gir.



10. Etter at lading har startet, vises den beregnede ladetiden på instrumentpanelet i rundt 1 minutt.

Hvis du åpner førerdøren under lading, vises den beregnede ladetiden også på instrumentpanelet i rundt 1 minutt.

Når planlagt lading er stilt inn, vises den beregnede ladetiden som "--" .

i Informasjon

Avhengig av tilstand og varighet på høyspenningsbatteriet, laderspesifikasjoner og romtemperatur, kan tiden som er nødvendig for å lade variere.

Lås opp ladende dør i nødtilfelle

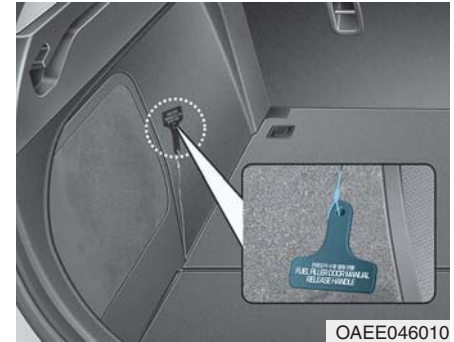

Hvis den ladende døren ikke åpnes på grunn av batteriutslipp og feil i de elektriske kablene, må du åpne bakluken og forsiktig dra i nødkabelen som vist ovenfor. Den ladende døren vil deretter åpne seg.

LADING AV EL-BIL (AC LADING) (FORT.)

Sjette ladestatus



Når du lader høyspenningsbatteriet, kan du kontrollere ladenivået fra utsiden av kjøretøyet.

Drift av ladeindikatorlampen			Detaljer	
(1)	(2)	(3)		
○ (AV)	○ (AV)	○ (AV)	Ikke ladet	
Blink	○ (AV)	○ (AV)	Lader opp	0~33%
● (PÅ)	Blink	○ (AV)		34~66%
● (PÅ)	● (PÅ)	Blink		67~99%
● (PÅ)	● (PÅ)	● (PÅ)	Fullsendig oppladet (100 %) (slår seg AV om 5 sekunder)	
Blink	Blink	Blink	Feil under opplading	
○ (AV)	○ (AV)	Blink	Opplading av 12 V hjelpebatteri eller planlagt opplading av klimaanlegget pågår	
○ (AV)	Blink	○ (AV)	- Reservert lading i drift (slår seg AV etter 3 minutter) - Avbrytelse som hindrer midlertidig lading (f.eks.strømfeil)	

Hvordan koble fra AC lader

■ AC lader



1. Når lading er fullført, fjernes ladepluggen fra det elektriske uttaket på stasjonen for AC lading.

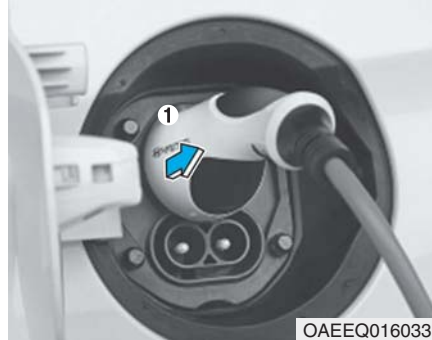

2. Hold i håndtaket til ladekontakten og trekk i den.

i Informasjon

For å hindre tyveri av ladekabelen, kan ikke ladekontakten kobles fra inntaket når dørene er låst. Lås opp alle dørene for å koble ladekontakten fra inntaket.

Hvis bilen likevel er koblet til ladekontakten i stillingen Under lading, låses ladekontakten automatisk opp fra inntaket når ladingen er fullført.

For flere detaljer, se Låse ladekabel i dette kapitlet.

LADING AV EL-BIL (AC LADING) (FORT.)

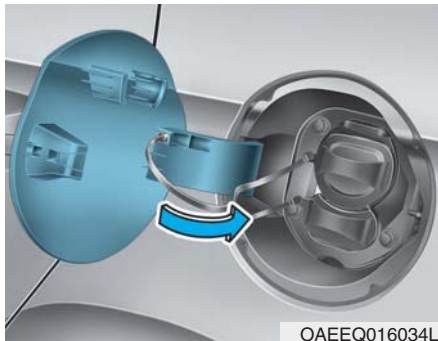

3. Sørg for å installere dekselet til ladestøpselet.
4. Sørg for at du lukker den ladende døren helt.

Lås opp ladekontakt i nødtilfelle

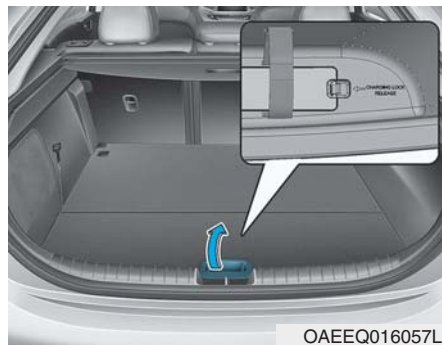

Hvis den ladekontakten ikke åpnes på grunn av batteriutslipp og feil i de elektriske kablene, må du åpne bakluken og forsiktig dra i nødkabelen.

Ladekontakten vil deretter åpne seg.

LADING AV EL-BIL (DC LADING)

DC Lading (hvis montert)

■ DC lader



Du kan hurtiglade på offentlige ladestasjoner. Se det respektive selskapets manual som leveres med hver DC lader.

Batteriets ytelse og holdbarhet kan forringes dersom DC lader brukes konstant.

Bruk av DC lading bør minimeres for å bidra til å forlenge levetiden til høyspenningsbatteriet.

Ladebildet og lademetoden som kjøretøyet er utstyrt med, kan variere avhengig av laderprodusenten.

i Informasjon

Hvis du bruker en hurtiglader når bilen allerede er fullt ladet, vil noen hurtigladere sende ut en feilmelding. Når bilen er fullt ladet, må bilen ikke lades.

Hvordan koble til DC lader

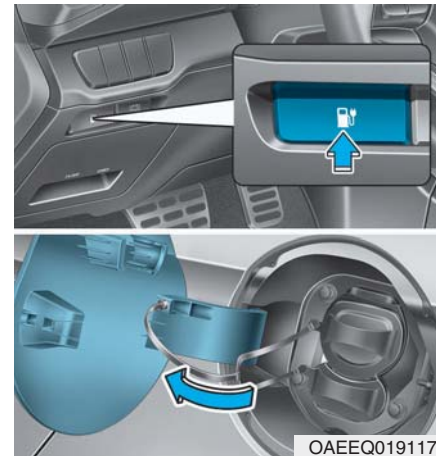

1. Trykk ned bremsepedalen og sett på håndbrekket.
2. Slå AV alle bryteren, sett giret i P (Parkering) og slå AV bilen.
3. Trykk på ladelukens åpnebryter () for å åpne ladeluken. Lading av bryter for å åpne døren kan kun gjøres når bilen er skrudd av.

LADING AV EL-BIL (DC LADING) (FORT.)

4. Hvis kulde gjør det umulig for deg å åpne ladeluken:

- 1) Fjern eventuell is i nærheten av ladeluken.
- 2) Trekk i nød-kabelen for å åpne ladeluken.

(Dersom ladeluken ikke åpner, se i kapittel "Hvordan man åpner ladeluken i nødtilfeller".)

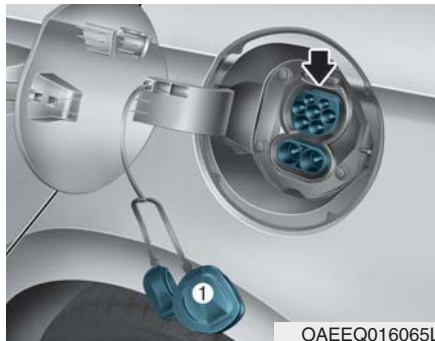

5. Fjern dekslet på ladestøpset (1).

6. Sjekk om det er støv eller fremmedelementer inne i ladekontakten og ladestøpset.

7. Hold håndtaket for ladepluggen og koble til bilens kontakt. Skyv pluggen helt inn. Hvis ladepluggen og ladeterminalen ikke er tilkoblet riktig, kan brann oppstå.

Se manualen for hver DC lader type for hvordan den skal brukes til lading og hvordan den fjernes.



8. Sjekk om ladeindikatorlyset til høyspenningsbatteriet på instrumentpanelet er skrudd PÅ. Lading er ikke ferdig når ladeindikatorlyset er AV.

Når ladekontakten og ladepluggen ikke er riktig koblet, må du koble ladekabelen til på nytt for å lade

I kaldt vær, er kanskje ikke DC lading tilgjengelig for å unngå forringelse av høyspenningsbatteriet.

i Informasjon

- Selv om lading er mulig med START-knappen i PÅ/START posisjon, for din sikkerhet, start ladingen når av/på-knappen er i AV posisjon og kjøretøyet er satt i P (Park). Etter at lading har startet, kan du bruke elektriske komponenter som radio ved å trykke på strømknappen til den går i ACC eller PÅ-posisjon.
- Under lading kan giret ikke skiftes fra P (Park) til et annet gir.



OOSEV048198L

9. Etter at lading har startet, vises den beregnede ladetiden på instrumentpanelet i rundt 1 minutt. Hvis du åpner førerdøren under lading, vises den beregnede ladetiden også på instrumentpanelet i rundt 1 minutt.

i Informasjon

Avhengig av tilstand og varighet på høyspenningsbatteriet, laderspesifikasjoner og romtemperatur, kan tiden som er nødvendig for å lade variere.

Lås opp ladende dør i nødstilfelle

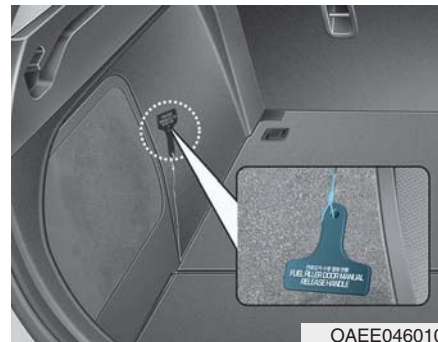

Hvis den ladende døren ikke åpnes på grunn av batteriutslipp og feil i de elektriske kablene, må du åpne bakluken og forsiktig dra i nødkabelen som vist ovenfor. Den ladende døren vil deretter åpne seg.

LADING AV EL-BIL (DC LADING) (FORT.)

Sjekk ladestatus



Når du lader høyspenningsbatteriet, kan du kontrollere ladenivået fra utsiden av kjøretøyet.

i Informasjon

Avhengig av tilstand og varighet på høyspenningsbatteriet, laderspesifikasjoner og romtemperatur, kan tiden som er nødvendig for å lade variere.

Drift av ladeindikatorlampen			Detaljer	
(1)	(2)	(3)		
○ (AV)	○ (AV)	○ (AV)	Ikke ladet	
Blink	○ (AV)	○ (AV)	Lader opp	0~33%
● (PÅ)	Blink	○ (AV)		34~66%
● (PÅ)	● (PÅ)	Blink		67~99%
● (PÅ)	● (PÅ)	● (PÅ)	Fullsendig oppladet (100 %) (slår seg AV om 5 sekunder)	
Blink	Blink	Blink	Feil under opplading	
○ (AV)	○ (AV)	Blink	Opplading av 12 V hjelpebatteri eller planlagt opplading av klimaanlegget pågår	
○ (AV)	Blink	○ (AV)	- Reservert lading i drift (slår seg AV etter 3 minutter) - Avbrytelse som hindrer midlertidig lading (f.eks.strømfeil)	

Hvordan koble fra hurtiglader

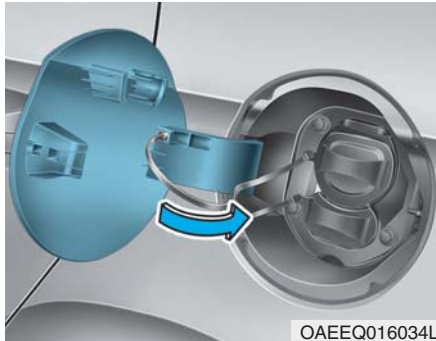

1. Fjern ladekontakten når hurtiglading er fullført, eller etter at du stanser lading med hurtigladeren. Se hver respektive manual for hurtiglader for detaljer om hvordan du kobler fra ladekontakten.
2. Sørg for å installere dekselet til ladestøpselet.
3. Sørg for at du lukker den ladende døren helt.

LADING AV EL-BIL (VEDLIKEHOLDSLADING)

Vedlikeholdslagring

■ Bærbar lader



- (1) Kode og plugg (Kode stilt inn)
- (2) Kontrollboks
- (3) Ladekabel og ladekontakt

Vedlikeholdslading kan brukes når AC lader eller DC lader ikke er tilgjengelig, ved bruk av husholdningens elektrisitet.

Hvordan innstille ladenivået til den bærbare batteriladeren

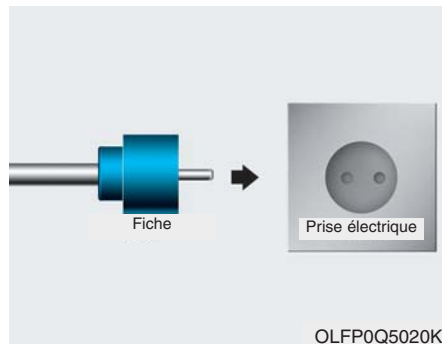

1. Kontroller merkestrømmen til stikkontakten før du setter støpselet inn i stikkontakten.
2. Koble pluggen til et husholdningsuttak.
3. Kontroller displayvinduet på ladeboksen.

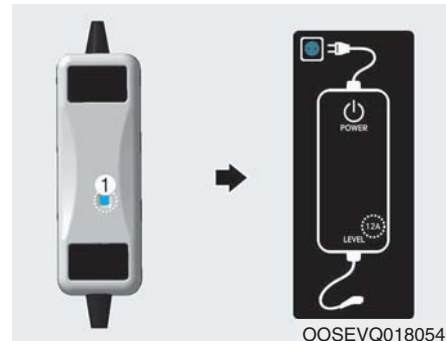

4. Trykk på knappen (1) på baksiden av ladeboksen i mer enn 1 sekund for å justere ladenivået. (Referer til type ladekabel og eksempler på innstilling av ladenivå.)
5. Displayvinduet på ladeboksen endres fra 12A og 10A til 8A hver gang du trykker på knappen (1).
6. Når innstillingen av ladenivået er komplett, starter du oppladingen i henhold til fremgangsmåten for langsom lading.

* Eksempel på innstilling av ICCB ladenivå
 (Eksempelet er bare ment som veiledning og kan variere avhengig av omgivelsene.)

Strøm i stikkontakt	ICCB ladenivå	Displayvindu i ladeboksen
14-16A	12A	 OOSEVQ018055
13-12A	10A	
11-10A	8A	
9-8A	6A	

Hvordan koble til bærbar lader (ICCB: Kontrollboks i kabel)

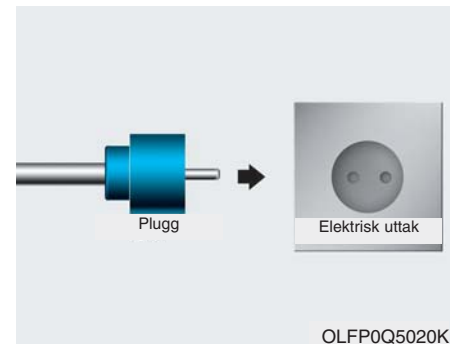

1. Koble pluggen til et husholdningsuttak.

LADING AV EL-BIL (VEDLIKEHOLDSLADING) (FORT.)

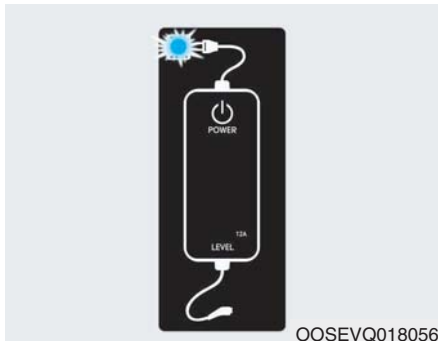

2. Sjekk om strømlampen (grønn) lyser på kontrollboksen.

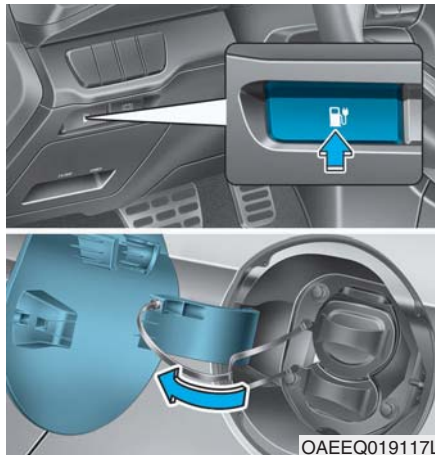

3. Trykk ned bremsepedalen og sett på håndbrekket.

4. Slå AV alle bryteren, sett giret i P (Parkering) og slå AV bilen.

Hvis lading er igangsatt uten at giret står i P (Park), vil lading starte automatisk etter at giret er skiftet til P (Park).

5. Trykk på ladelukens åpnebryter (OPEN) for å åpne ladeluken. Lading av bryter for å åpne døren kan kun gjøres når bilen er skrudd av.

6. Hvis kulde gjør det umulig for deg å åpne ladeluken:

- 1) Fjern eventuell is i nærheten av ladeluken.
- 2) Trekk i nødkabelen for å åpne ladeluken.

(Dersom ladeluken ikke åpner, se i kapittel "Hvordan man åpner ladeluken i nødstilfeller".)



7. Fjern dekselet på ladestøpselet (1).
8. Sjekk om det er støv på ladekontakten og ladestøpselet.



9. Hold håndtaket på ladekontakten og koble det til bilens kontakt for AC lading. Trykk på kontakten til du hører en klykkelyd. Hvis ladekontakten og ladeterminalen ikke er riktig koblet, kan dette forårsake brann.

i Informasjon

Låse ladekabel

Ladekontakten blir låst i inntaket ved en annen periode i henhold til hvilken stilling som blir valgt.

- **Alltid-stilling:** Kontakten låser når ladekontakten er koblet inn i ladeinntaket.
- **Under ladestilling:** Kontakten låser når ladingen starter.

For flere detaljer, se Låse ladekabel i dette kapitlet.

LADING AV EL-BIL (VEDLIKEHOLDSLADING) (FORT.)



OOSEVQ018057

10. Lading starter automatisk (ladelampe blinker).



OAEEQ019032

11. Sjekk om ladeindikatorlyset til høyspenningsbatteriet på instrumentpanelet er skrudd PÅ. Lading er ikke ferdig når ladeindikatorlyset er AV.

Når ladekontakten og ladepluggen ikke er riktig koblet, må du koble ladekabelen til på nytt for å lade.

i Informasjon

- Selv om lading er mulig med START-knappen i PÅ/START posisjon, for din sikkerhet, start ladingen når av/på-knappen er i AV posisjon og kjøretøyet er satt i P (Park). Etter at lading har startet, kan du bruke elektriske komponenter som radio ved å trykke på strømknappen til den går i ACC eller PÅ-posisjon.
- Under lading kan giret ikke skiftes fra P (Park) til et annet gir.



12. Etter at lading har startet, vises den beregnede ladetiden på instrumentpanelet i rundt 1 minutt.

Hvis du åpner førerdøren under lading, vises den beregnede ladetiden også på instrumentpanelet i rundt 1 minutt.

Når planlagt lading er stilt inn, vises den beregnede ladetiden som "--" .

i Informasjon

Avhengig av tilstand og varighet på høyspenningsbatteriet, laderspesifikasjoner og romtemperatur, kan tiden som er nødvendig for å lade variere.

Lås opp ladende dør i nødtilfelle

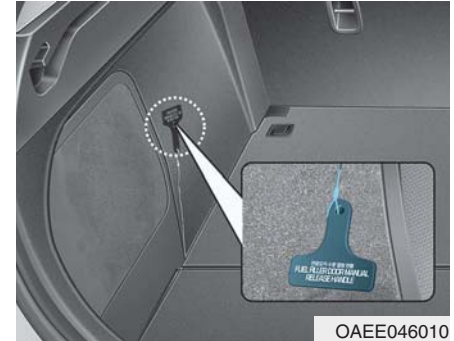

Hvis den ladende døren ikke åpnes på grunn av batteriutslipp og feil i de elektriske kablene, må du åpne bakluken og forsiktig dra i nødkabelen som vist ovenfor. Den ladende døren vil deretter åpne seg.

LADING AV EL-BIL (VEDLIKEHOLDSLADING) (FORT.)











Sjette ladestatus



Når du lader høyspenningsbatteriet, kan du kontrollere ladenivået fra utsiden av kjøretøyet.

Drift av ladeindikatorlampen			Detaljer	
(1)	(2)	(3)		
○ (AV)	○ (AV)	○ (AV)	Ikke ladet	
Blink	○ (AV)	○ (AV)	Lader opp	0~33%
● (PÅ)	Blink	○ (AV)		34~66%
● (PÅ)	● (PÅ)	Blink		67~99%
● (PÅ)	● (PÅ)	● (PÅ)	Fullsendig oppladet (100 %) (slår seg AV om 5 sekunder)	
Blink	Blink	Blink	Feil under opplading	
○ (AV)	○ (AV)	Blink	Opplading av 12 V hjelpebatteri eller planlagt opplading av klimaanlegget pågår	
○ (AV)	Blink	○ (AV)	- Reservert lading i drift (slår seg AV etter 3 minutter) - Avbrytelse som hindrer midlertidig lading (f.eks.strømfeil)	





Indikatorlys for ladestatus for bærbar lader





Kontrollboks	Indikator	Detaljer				
	PLUGG	 (Grønn)	PÅ.: Strøm på Blink: Sensorfeil med pluggtemperatur			
		 (Rød)	PÅ.: Pluggbeskyttelse mot høy temperatur Blink: Pluggadvarsel om høy temperatur			
	STRØM	 POWER	PÅ.: Strøm på			
	LADE	 CHARGE	Blink: Lading i strømsparingsmodus, kun LADE-indikatoren lyser.			
	FEIL	 FAULT	Blink: Lading avbrutt			
	LADENIVÅ	 12A	Type A	Type B	Type C	Ladestrømmen endres (3 nivåer) når du trykker ned knappen (1) i 1 sek med laderen koblet til et elektrisk uttak, før den tilkoples bilen.
			12 A	10 A	8 A	
			10 A	8 A	7 A	
		 8A	8 A	6 A	6 A	
	BIL	 (Grønn)	Ladekontakt plagget inn			
 (Blå)			Lader opp			
			 (Rød)	Blink: Lading umulig		



LADING AV EL-BIL (VEDLIKEHOLDSLADING) (FORT.)

Indikatorlys for ladestatus for bærbar lader

NEI	Kontrollboks	Status / Diagnose / Mottiltak	NEI	Kontrollboks	Status / Diagnose / Mottiltak
1		<ul style="list-style-type: none"> Ladekontakt koblet til bil (Grønn PÅ) Sensorfeil med pluggtemperatur (Grønt blink) Pluggbeskyttelse mot høy temperatur (Rødt blink) Pluggadvarsel om høy temperatur (Rød PÅ) <p>Vi anbefaler at du tar kontakt med en autorisert HYUNDAI forhandler.</p>	2		- Ladekontakt plugget inn i bil (Grønn PÅ)
3		<p>- Under lading</p> <ul style="list-style-type: none"> Ladeindikator (Grønt blink) Bilindikator (Blå PÅ) 	4		<p>- Før plugging av ladekontakt i bil (Rødt blink)</p> <ul style="list-style-type: none"> Unormal temperatur Feil i ICCB (Kontrollboks i kabel) <p>Vi anbefaler at du kontakter en autorisert HYUNDAI-forhandler.</p>

NEI	Kontrollboks	Status / Diagnose / Mottiltak	NEI	Kontrollboks	Status / Diagnose / Mottiltak
5		<ul style="list-style-type: none"> - Plugget inn i bil (Rødt blink) • Feil i diagnostisk enhet • Strøml lekkasje • Unormal temperatur <p>Vi anbefaler at du tar kontakt med en autorisert HYUNDAI forhandler.</p>	6		<ul style="list-style-type: none"> - Etter plugging av ladekontakt i bil (Rødt blink) • Kommunikasjonsfeil <p>Vi anbefaler at du kontakter en autorisert HYUNDAI-forhandler.</p>
7		<ul style="list-style-type: none"> • Sensorfeil med pluggtemperatur (Grønt blink) • Pluggbeskyttelse mot høy temperatur (Rødt blink) • Pluggadvarsel om høy temperatur (Rød PÅ) <p>Vi anbefaler at du tar kontakt med en autorisert HYUNDAI forhandler.</p>	8		<ul style="list-style-type: none"> - Strømsparingsmodus • 3 minutter etter at lading begynner (Grønt blink)

LADING AV EL-BIL (VEDLIKEHOLDSLADING) (FORT.)

Hvordan koble fra bærbar lader (ICCB: Kontrollboks i kabel)

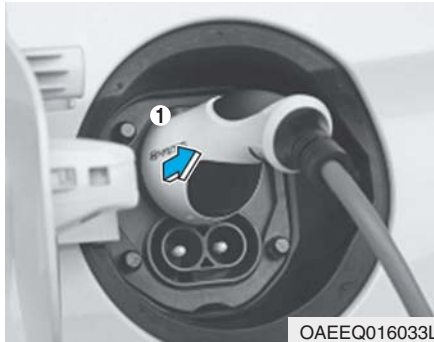

1. Hold i håndtaket til ladekontakten og trekk i den.

i Informasjon

For å hindre tyveri av ladekabelen, kan ikke ladekontakten kobles fra inntaket når dørene er låst. Lås opp alle dørene for å koble ladekontakten fra inntaket.

Hvis bilen likevel er koblet til ladekontakten i stillingen Under lading, låses ladekontakten automatisk opp fra inntaket når ladingen er fullført.

For flere detaljer, se Låse ladekabel i dette kapitlet.

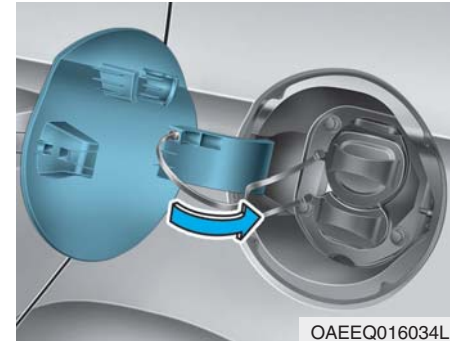

2. Sørg for å installere dekselet til ladestøpset.
3. Sørg for at du lukker den ladende døren helt.

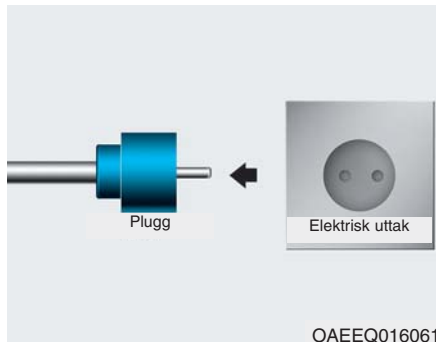

4. Koble pluggen fra husholdningsuttaket. Dra ikke i kablen ved frakobling av pluggen.
5. Lukk beskyttelsesdekselet på ladekontakten slik at fremmedelemerter ikke kommer inn i terminalen.
6. Legg ladekablen inne i kabelrommet for å beskytte den.

Lås opp ladekontakt i nødtilfelle

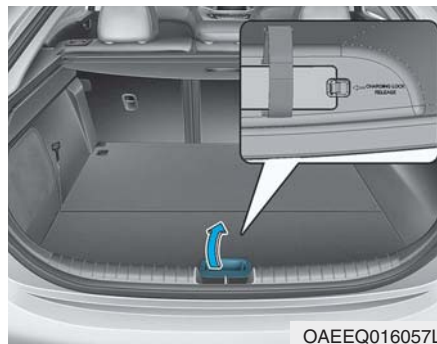

Hvis den ladekontakten ikke åpnes på grunn av batteriutslipp og feil i de elektriske kablene, må du åpne bakluken og forsiktig dra i nødkablen.

Ladekontakten vil deretter bli frakoblet

Forhåndsregler for bærbar lader (ICCB: Kontrollboks i kabel)

- Bruk den bærbare laderen som er godkjent av HYUNDAI Motors.
- Prøv ikke å reparere, demontere eller justere den bærbare laderen.
- Bruk ikke skjøteledning eller adapter.
- Stans bruk umiddelbart når feil oppstår.
- Børør ikke pluggen og ladekontakten med våte hender.
- Børør ikke terminaldelen av kontakten for AC lading og støpselet for AC lading på bilen.
- Koble ikke ladekontakten til spenning som ikke overholder reguleringer.
- Bruk ikke den bærbare laderen om den er utslitt, skadet, eller om det finnes en type skade på den bærbare laderen.
- Hvis ICCB-boksen og kontakten for AC lading er skadet, sprukket, eller ledningene er skadet på noe vis, må du ikke bruke den bærbare laderen.

LADING AV EL-BIL (VEDLIKEHOLDSLADING) (FORT.)

- La ikke barn bruke eller berøre den bærbare laderen.
- Hold kontrollboksen unna vann.
- Hold kontakten for AC lading og pluggterminalen unna fremmedelemerter.
- Trå ikke på kabelen eller ledningen. Dra ikke i kabelen eller ledningen, og ikke vri eller bøy den.
- Ikke lad kjøretøyet når det lyner.
- Mist ikke kontrollboksen eller legg et tungt objekt på kontrollboksen.
- Legg ikke et objekt som kan generere høy temperatur i nærheten av laderen under lading.
- Lading med utslitt eller skadet husholdningsuttak kan føre til en risiko for elektrisk sjokk. Hvis du er i tvil om tilstanden på husholdningsuttaket, få det sjekket av en godkjent elektriker.
- Stans bruk av bærbar lader umiddelbart hvis husholdningsuttaket eller andre komponenter er overopphetet eller du kjenner en brent lukt.

LADING ELEKTRISK KJØRETØY (BRÅ STOPP)

Handling som skal utføres når ladingen stopper brått

Hvis høyspenningsbatteriet ikke lades, kontroller følgende:

1. Kontroller ladeinnstillingene for bilen. Se "Ladestyring", i dette kapittelet (f.eks. når planlagt lading er aktivert, starter ikke ladingen umiddelbart når AC-laderen eller den mobile laderen (ICCB: In-Cable Kontrollboks) er tilkoblet.)
2. Kontroller driftsstatus til AC-lader, mobil lader og DC-lader. (Kontrollampe ladestatus for mobil lader, se "Kontrollere ladestatus" for vedlikeholdslading i dette kapittelet.)
* Fremgangsmåten for å indikere ladestatus kan variere mellom produsentene av ladere.
3. Hvis bilen ikke lades og en varselmelding vises på panelet, sjekk betydningen av meldingen som vises. Se "LCD-displaymeldinger", i dette kapittelet.
4. Hvis bilen lades tilfredsstillende med en annen fungerende lader, kontakt produsenten av laderen.
5. Hvis bilen ikke lades tilfredsstillende med en annen fungerende lader, anbefaler vi at du tar kontakt med en autorisert HYUNDAI forhandler for inspeksjon.

KJØRE EL-BIL

Hvordan starte bilen

1. Sett deg i førerasetet mens du holder smartnøkkelen.
2. Fest setebeltet før du starter bilen.
3. Sørg for å sette på håndbrekket.
4. Skru AV alle elektriske enheter.
5. Sørg for at du trykker ned og holder bremsepedalen.
6. Mens du trykker ned bremsepedalen, skifter du til P (Park).
7. Trykk ned og hold bremsen mens du trykker på strømknappen.

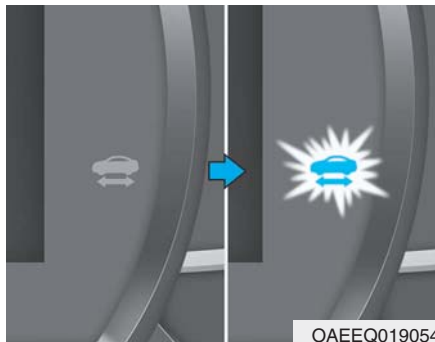

8. Når "P" -indikatoren er PÅ, kan du kjøre bilen.
Når "P" -indikatoren er AV, kan du kjøre bilen. Start bilen igjen.
9. Trykk ned og hold bremsepedalen og skift til ønsket posisjon.

i Informasjon

Mens ladekabelen er koblet til, kan giret ikke skiftes fra P (Park) til et annet gir av sikkerhetsårsaker.

10. Slipp håndbrekket og frigjør bremsepedalen sakte.
Sjekk om bilen beveger seg sakte fremover og trykk deretter ned gasspedalen.

Hvordan stanse bilen

1. Hold nede bremsepedalen mens bilen er parkert.
2. Mens du trykker ned bremsepedalen, skifter du til P (Park).
3. Mens du trykker ned bremsepedalen, setter du på håndbrekket.
4. Mens du trykker ned bremsepedalen, trykker du på STRØM-knappen og skrur av bilen.



5. Sjekk om "🚗" -indikatoren er skrudd AV på instrumentpanelet.

Når "🚗" -indikatoren er PÅ og giret er i en posisjon annen enn P (Park), kan føreren ved et uhell trykke ned gasspedalen, noe som fører til at bilen beveger seg uventet.

Lydsystem for virtuell motor (VESS)

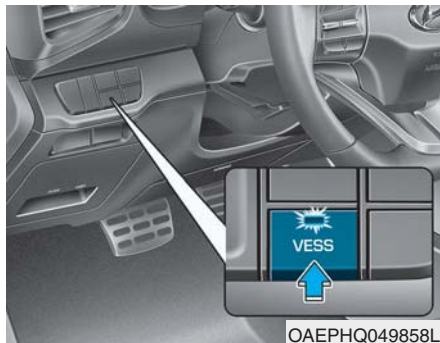

Lydsystemet for virtuell motor (VESS) genererer motorlyd for fotgjengere slik at de hører lyden av bilen fordi det ikke er lyd mens den elektriske bilen (EV) er i bruk.

- Systemet kan skrus PÅ eller AV ved å trykke på VESS-knappen. (hvis installert)
- Hvis bilen kjører i lav fart, vil VESS være i bruk.
- Når giret skiftes til R (Revers), høres en ekstra varsellyd.

⚠️ FORSIKTIG

- Av sikkerhetsårsaker må du ikke slå av VESS-systemet. Hvis du er i en situasjon hvor du må slå av systemet, kontroller om det er fotgjengere rundt bilen.
- Bilen er mye stillere under kjøring enn en konvensjonell bensindrevet bil. Vær oppmerksom på omgivelsene og kjør alltid sikkert.
- Når du har parkert bilen eller du venter ved et trafikklys, kontroller om det er barn eller hindringer rundt bilen.
- Kontroller om det er noe bak bilen når du rygger. Fotgjengere kan muligens ikke høre lyden fra bilen.

KJØRE EL-BIL (FORT.)

Måler for avstanden før batteriet er tomt



Avstanden til batteriet er tomt vises på forskjellig måte, i samsvar til valgt kjøremodus i det såkalte Drive Mode Integrated Control System (integreert kontrollsystem for kjøremodus).

For mer detaljert informasjon, se i kapittel "Drive Mode Integrated Control System" (integreert kontrollsystem for kjøremodus) i kapittel 5.

Når destinasjon ikke er stilt inn

- I gjennomsnitt kan en bil kjøre rundt 271 km (168 miles). I visse omstendigheter når luftkondisjonerings/varme er PÅ, vil avstanden til tomt påvirkes, noe som fører til en mulig distanserekkevidde fra 190~350 km (118~217 miles). Ved bruk av varme i kaldt vær eller kjøring i høy hastighet, forbruker høyspenningsbatteriet mye mer strøm.

Dette kan redusere avstanden til tomt betydelig.

- Etter at "---" er blitt vist, kan bilen stoppe avhengig av varmeapparat/klimaanlegg, vær, kjørestil og andre faktorer.

- Avstand til tomt som vises på instrumentpanelet etter fullføring av opplading kan variere betydelig avhengig av tidligere bruksmønstre.

Når tidligere kjøremønstre inkluderer kjøring i høy hastighet, noe som fører til at høyspenningsbatteriet bruker mer strøm enn vanlig, reduseres den beregnede avstanden til tomt. Når høyspenningsbatteriet bruker lite strøm i ECO-modus, øker den beregnede avstanden til tomt.

- Avstand til tomt er avhengig av mange faktorer, som lademengden på høyspenningsbatteriet, vær, temperatur, batteriets varighet, geografiske egenskaper og kjørestil.

- Naturlig forringelse kan oppstå ved høyspenningsbatteriet avhengig av antall år kjøretøyet har vært i bruk. Dette kan redusere strekningen som kan kjøres før batteriet er tomt.

Når destinasjon er stilt inn

Når destinasjonen er stilt inn, kan avstanden til tomt endre seg. Avstanden til tomt beregnes på nytt ved å bruke informasjon om destinasjonen.

Men avstanden til tomt kan variere betydelig basert på trafikkforhold, kjørevaner og bilens stand.

Tips for forbedring av avstand til tomt

- Hvis du bruker luftkondisjonering/ varme for mye, bruker kjørebatteriet for mye strøm. Dette kan redusere strekningen som kan kjøres før batteriet er tomt.

Derfor anbefales det at du stiller inn temperaturen til 23°C AUTO. Denne innstillingen som har blitt godkjent av ulike vurderingstester for å opprettholde optimalt energiforbruk holder også temperaturen passelig.

Slå av oppvarmingen og klimaanlegget dersom du ikke trenger dem.

- Trykk og hold nede gasspedalen for å opprettholde hastigheten og kjøre økonomisk.
- Trykk og frigjør gradvis gasspedalen mens du akselererer eller reduserer farten.
- Hold alltid angitt dekktrykk.
- Bruk ikke unødvendige elektriske komponenter mens du kjører.

- Last ikke unødvendige elementer inn i bilen.
- Fest ikke deler som kan øke luftmotstanden til bilen.

KJØRE EL-BIL (FORT.)

Effekt/lademåler

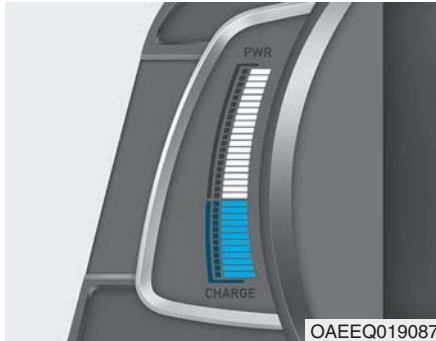

Effekt/lademåler viser bilens energiforbruksrate og de regenerative bremsenes lade- / utladingsstatus.

• KRAFT :

Den viser bilens energiforbruksrate ved kjøring i oppoverbakker eller under akselerering. Jo mer elektrisk energi som forbrukes, desto høyere er måleinstrumentets nivå.

• LADING :

Den viser batteriets ladestatus når det lades opp av de regenerative bremsene (deselerering eller kjøring i nedoverbakke).

Jo mer elektrisk energi som lades, desto lavere er måleinstrumentets nivå.

State of Charge (SOC) (ladestatus) måleinstrument for høyspenningsbatteriet

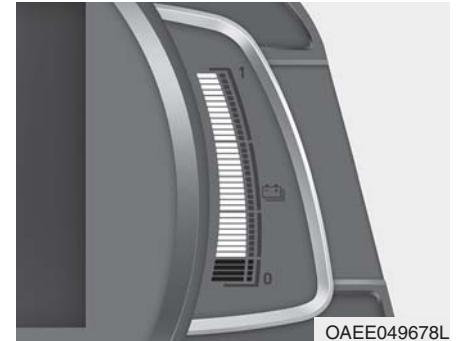

- SOC måleinstrumentet viser høyspenningsbatteriets ladestatus. "L (Lavt) eller 0"-posisjonen på indikatoren viser at det ikke er tilstrekkelig energi i høyspenningsbatteriet. "H (Høy) eller 1"-posisjon viser at kjørebatteriet er fullt oppladet.
- Ved kjøring på hovedveier eller motorveier, må du alltid kontrollere på forhånd om kjørebatteriet er tilstrekkelig oppladet.



MERK

Når nivået i høyspenningsbatteriet er lavt, lyser varselet for lav effekt og strømeffekten på bilen blir begrenset. Lade batteriet umiddelbart fordi bilen kan muligens ikke kjøre oppoverbakke eller skli i en helling når varselampen er PÅ.

Dersom det er 4-5 målesøyler (nær "L (Lav) eller 0"-området) på SOC måleinstrumentet, slås varselampen PÅ for å gjøre deg oppmerksom på batterinivået.

Når varselampen slår seg PÅ, kan bilen kjøre enda 30~40 km (18~25 miles), avhengig av kjørehastighet, varmeapparat / klimaanlegg, vær, kjørestil og andre faktorer. Det er nødvendig å lade opp batteriet.

Varsel- og indikatorlys (relatert til el-bil)

Indikator for driftsklar



Denne indikatoren lyser:

Når bilen er klar til å bli kjøret.

- PÅ: Normal kjøring er mulig.
- AV: Normal kjøring er ikke mulig, eller det har oppstått et problem.
- Blinkende: Nødkjøring.

Dersom indikatoren for driftsklar slår seg AV eller blinker, har det oppstått et problem i systemet. I dette tilfellet anbefaler vi at du får bilen din inspisert av en autorisert HYUNDAI forhandler.

KJØRE EL-BIL (FORT.)

Varsellampe for service



Denne varsellampen lyser:

- Når KRAFT-bryteren er i PÅ-stilling.
 - Den lyser i omtrent 3 sekunder, før den slukner.
- Når det er et problem med relaterte deler av det elektriske kontrollsystemet, slik som sensorer osv.

Når varsellyset lyser uner kjøring, eller ikke går AV etter start av bilen, anbefaler vi deg å få din bil inspisert av en autorisert HYUNDAI-forhandler.

Varsellampe system avslått



Denne varsellampen lyser:

- Når START-knappen er i PÅ-stilling.
 - Den lyser i ca. 3 sekunder og deretter slokner den.
- Når krafttilførselen begrenses for å ivareta el-bilens sikkerhet. Krafttilførselen er begrenset av de følgende grunner:
 - Høyspenningsbatteriet er under et visst nivå, eller spenningen minker
 - Temperaturen på motoren eller høyspenningsbatteriet er for høy eller for lav
 - Det har oppstått et problem med kjølesystemet, eller en feil som kan ha innvirkning på normal kjøring

MERK

- Ikke øk hastigheten eller start bilen plutselig dersom varsellampen for krafttilførsel nede er PÅ.
- Når nivået i høyspenningsbatteriet er lavt, lyser varselet for lav effekt og strømeffekten på bilen blir begrenset. Lade batteriet umiddelbart fordi bilen kan muligens ikke kjøre oppoverbakke eller skli i en helling når varsellampen er PÅ.

Meldelampe for opplading



Denne varselampen lyser:

- [RØD] Når høyspenningsbatteriet er under opplading.

Varsellampe høyspentbatteri for lavt nivå



Denne varselampen lyser:

- Når høyspenningsbatteriets nivå ikke er tilstrekkelig.

Når denne varselampen slår seg på, må batteriet lades opp øyeblikkelig.

Varsellampe for regenerativ brems



Denne varselampen lyser:

Dersom den regenerative bremsen ikke fungerer og bremsen ikke yter som den skal. Dette forårsaker at varselampen for bremsen (rød) lyser og varselampen for den regenerative bremsen (gul) lyser opp samtidig.

I dette tilfellet må du kjøre forsiktig, og vi anbefaler at du får bilen din inspisert av en autorisert HYUNDAI forhandler.

Det kan være vanskeligere å trykke på bremsepedalen enn det vanligvis er, og bremsestrekningen kan øke.

LCD-display meldinger

Skift til P for å lade opp

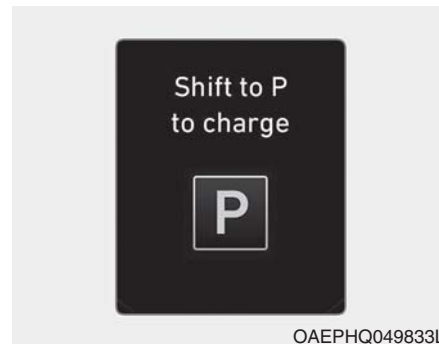

Denne meldingen vises dersom du kopler til ladekabelen uten at giret står i P (parkerings)-stilling.

Skift til P (parkering) før du kopler til ladekabelen.

KJØRE EL-BIL (FORT.)

Gjenblivende tid

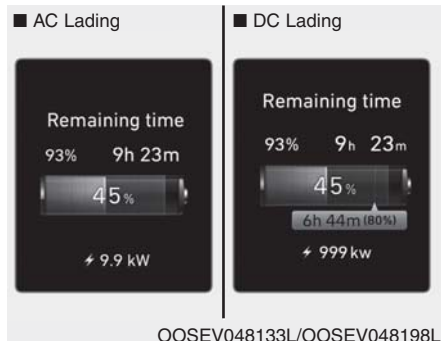

Denne meldingen vises for å informere om gjenstående ladetid for å oppnå ønsket lade nivå.

Ladeluke åpen



Denne meldingen vises dersom bilen kjøres med ladeluken åpen. Lukk ladeluken før du starter kjøringen.

Lading stoppet. Kontroller AC/DC laderen

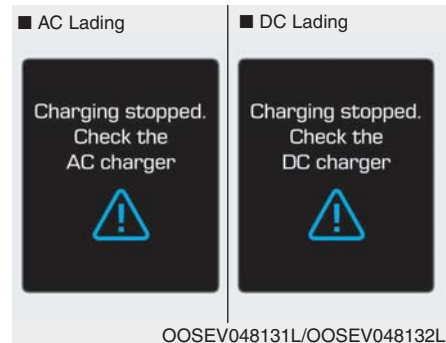

- Denne advarselen vises når ladingen stoppes av grunnene nedenfor:
 - Det er et problem med den eksterne AC laderen eller DC laderen.
 - Den eksterne AC laderen har stoppet ladingen
 - Ladekabelen er skadet

Kontroller i dette tilfellet om det er noen problem med den eksterne AC- eller DC-laderen og ladekabelen.

Hvis det samme problemet oppstår når du lader bilen med en vanlig AC-lader eller original HYUNDAI bærbar lader, anbefaler vi at du får bilen kontrollert av en autorisert HYUNDAI forhandler.

**Lading stoppet.
Kontroller kabelforbindelsen**

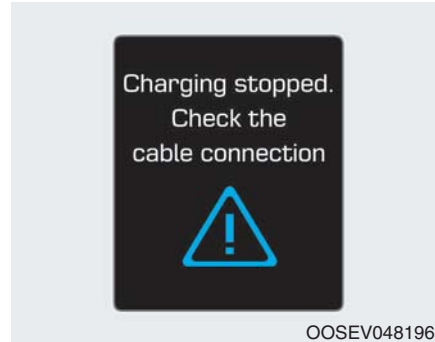

Denne advarselen vises når ladingen stoppes fordi ladepluggen ikke er riktig tilkoblet ladetilkoblingen.

I så fall skal du skille ladepluggen og koble den til igjen og sjekke om det er noe problem (ekstern skade, fremmedlegemer, etc.) med ladepluggen og ladetilkoblingen.

Hvis det samme problemet oppstår når du lader bilen med en annen ladekabel eller original HYUNDAI bærbar lader, anbefaler vi at du får bilen kontrollert av en autorisert HYUNDAI forhandler.

**Kontroller regenerative
bremser / Stopp kjøretøy og
kontroller bremser**

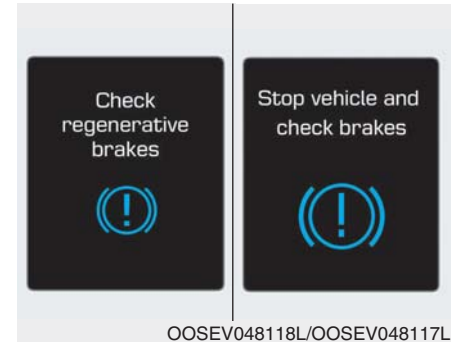

Denne advarselen vises når det regenerative bremsesystemet ikke fungerer ordentlig.

Vi anbefaler at bilen kontrolleres av en autorisert HYUNDAI forhandler i dette tilfellet.

KJØRE EL-BIL (FORT.)

Lavt batterinivå

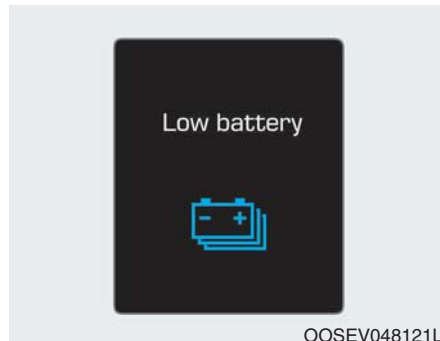

Når høyspenningsbatteriets nivå synker til under 10 %, vises denne advarselen.

Varsellampen på instrumentgruppen (🔋) slår seg PÅ samtidig. Lad høyspenningsbatteriet øyeblikkelig.

Lad øyeblikkelig. Kraften innskrenket



Når høyspenningsbatteriets nivå synker til under 6%, vises denne advarselen.

Varsellampen på instrumentgruppen (🔋) og varsellampen for strømmen av (⚡) slår seg på samtidig.

Bilens kraft reduseres for å minimere høy spenning s b a t t e r i e t s energiforbruk. Lad batteriet øyeblikkelig.

Lav utetemperatur kan minke ytelsen. Lad EV-batteri / lav batteritemperatur. Strøm begrenset

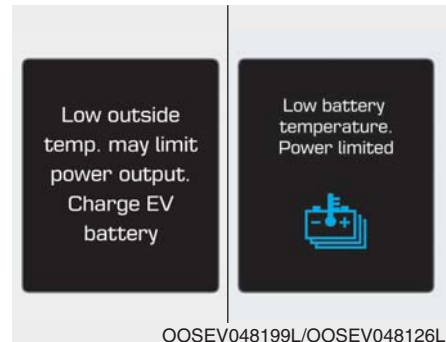

[A] : Viser når bilen slås av.

[B] : Viser når bilen slås på.

Begge advarslene vises for å beskytte bilens elektriske system når utetemperaturen er lav. Hvis kapasiteten til høyspenningsbatteriet er lav og bilen er parkert ute ved lave temperaturer i lang tid, kan bilens kapasitet være begrenset.

Lading av batteriet før kjøring, bidrar til å øke kapasiteten.

MERK

Hvis denne advarslen vises fortsatt etter at omgivelsestemperaturen har økt, anbefaler vi at du får bilen din inspisert av en autorisert HYUNDAI forhandler.

Batteriet overopppvarmet! Stopp bilen



Denne advarselen vises for å beskytte batteriet og bilens elektriske system når høyspenningsbatteriets temperatur er for høy.

Slå av KRAFT-bryteren og stopp bilen, slik at batteritemperaturen synker.

Kraften innskrenket



I de følgende tilfellene vises denne advarselen når bilens elektriske kraft er begrenset av sikkerhetsmessige grunner.

- Når høyspenningsbatteriet er under et visst nivå, eller spenningen minker.
- Når temperaturen på motoren eller høyspenningsbatteriet er for høy eller for lav.
- Når det har oppstått et problem med kjølesystemet, eller en feil som kan ha innvirkning på normal kjøring.

KJØRE EL-BIL (FORT.)

MERK

- Når denne advarselen vises, må du ikke akselerere eller starte bilen plutselig.
- Når nivået i høyspenningsbatteriet er lavt, lyser varselet for lav effekt og strømeffekten på bilen blir begrenset. Lade batteriet umiddelbart fordi bilen kan muligens ikke kjøre oppoverbakke eller skli i en helling når varsellampen er PÅ.

Stopp bilen og kontroller krafttilførselen



Denne advarselen vises dersom det oppstår en feil ved krafttilførselssystemet.

I dette tilfellet må du parkere bilen på et trygt sted, og vi anbefaler at du får bilen tauet til den nærmeste autoriserte HYUNDAI forhandleren for å få den inspisert der.

Kontroller aktiv-luftklappesystemet



Denne advarselen vises i de følgende situasjonene:

- Det har oppstått en funksjonsfeil i aktuatorklaffen
- Det har oppstått en funksjonsfeil i styreenheten til aktuator-luftklaffen
- Luftklaffen åpner seg ikke

Dersom alle forholdene som beskrives ovenfor har blitt utbedret, forsvinner denne advarselen.

Kontroller Virtual Engine Sound System



Denne meldingen vises når det har oppstått et problem med Virtual Engine Sound System (VESS).

I dette tilfellet anbefaler vi at du får bilen din inspisert av en autorisert HYUNDAI forhandler.

Kontroller bilens elektriske system



Denne advarselen vises når det har oppstått et problem med bilens elektriske kontrollsystem.

La bilen stå dersom denne advarselen vises.

I dette tilfellet anbefaler vi at du får bilen din inspisert av en autorisert HYUNDAI forhandler.

Energistrøm

Det elektriske bilsystemet informerer førerne om dets energistrøm i flere forskjellige driftsmodi. Under kjøring spesifiseres den aktuelle energistrømmen i 3 forskjellige modi.

Bilstans

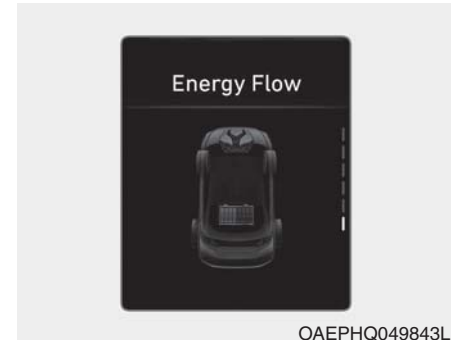

Bilen stanses. (Intet strømforbruk)

KJØRE EL-BIL (FORT.)

EV-fremdrift

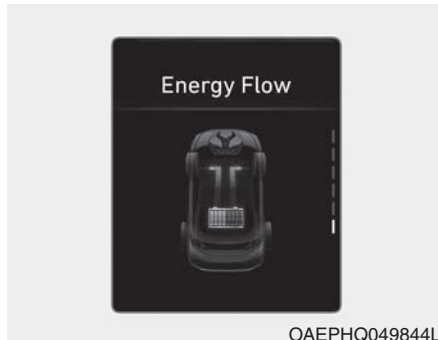

Kun motorkraft brukes for å kjøre bilen.
(Batteri → Hjul)

Regenerering

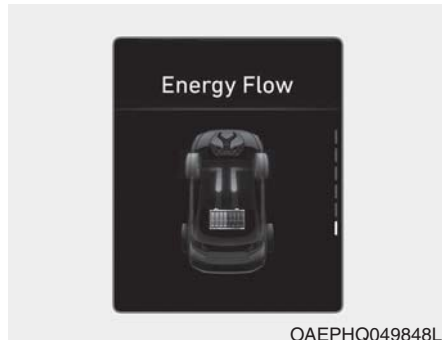

Høyspenningsbatteriet lades opp av det regenerative bremsesystemet.
(Hjul → Batteri)

Hjelpe- batterisparer+

Den ekstra batterisparerer+ er en funksjon som overvåker ladestatusen til det 12 V ekstra-batteriet.

Hvis batterinivået på ekstras batteriet er lavt, vil høyspenningsbatteriet lade ekstras batteriet.

i Informasjon

Funksjonen Aux. batterisparing+ er PÅ når bilen leveres. Hvis funksjonen ikke trengs, kan du slå den av i stillingen Users Settings (Brukerinnstillinger) på instrumentpanelet. For mer informasjon, se følgende side.

Stilling

- Syklusstilling:

Når POWER knappen er i OFF posisjonen med alle dørene, panser og bakluke lukket, vil Aux. Batterisparer+ aktiveres periodisk alt etter statusen til det ekstra batteriet.

- Automatisk stilling:

Når POWER (Strøm)-knappen står i PÅ-stillingen med ladingen koblet til, aktiveres funksjonen i henhold til statusen på det ekstra batteriet for å hindre overutlading på det ekstra batteriet.

i Informasjon

- Ekstra batterisparer (Aux. Battery Saver+) aktiveres maksimum 20 minutter. Hvis Aux. Battery Saver+)-funksjonen aktiveres mer enn 10 ganger etter hverandre i Automatisk stilling, vil funksjonen stoppe aktivering, og forstå at det er et problem med det ekstra batteriet. Kjør bilen en stund ved slikt tilfelle. Funksjonen vil starte aktivering hvis det ekstra batteriet går tilbake til normal.
- Den ekstra Batterisparingsfunksjonen kan ikke hindre batteriutslipp hvis ekstrabatteriet er skadet, utslitt, brukt som strømforsyning eller uautoriserte elektroniske enheter brukes.
- Hvis den ekstra batterisparingsfunksjonen ble aktivert, nivået på høyspenningsbatteriet kan ha blitt redusert.

Systeminnstilling



Fører kan aktivere den ekstra batterisparingsfunksjonen ved å stille STRØM-knappen til PÅ-posisjon og ved å velge: 'Brukerinnstillinger → Andre → Ekstra Batterisparing+'

Den ekstra Batterisparingsfunksjonen deaktiveres når føreren avbryter systeminnstillingen.

⚠ ADVARSEL



Når funksjonen aktiveres, vil det tredje ladeindikatorlyset blinke og høyspenningsstrøm vil strømme inn i bilen. Berør ikke høyspenningskabelen (oransje), kontakten eller andre elektriske komponenter og enheter. Dette kan føre til elektrisk sjokk og skader. Endre ikke din bil på noen måte. Dette kan påvirke din bils ytelse og føre til en ulykke.

Hvilemodus

Høyspenningsbatteriet brukes i stedet for 12 V-ekstrabatteriet for å betjene bilens komfortfunksjoner. Når du ikke trenger å kjøre, slik som ved camping eller lengre stopp av bilen, er det mulig å bruke de elektriske innretningene (lyd, lys osv.) i mange timer.

System Innstilling og Aktivering

System innstilling

Føreren kan aktivere hvilemodus funksjonen hvis følgende betingelser er oppfylt.

- Kjøretøyet er i klar (🚗) modus og giret er i P (Park).
- EPB (Elektronisk parkeringsbrems) er på.
- 'Bruker innstilling → Komfort → Hvilemodus er valgt' på panelet.

System Aktivering

Når systemet er aktivert:

- 🚗 kontrollampen slukkes og **UTIL** kontrollampen lyser på panelet.
- Alle elektriske enheter kan brukes, men bilen kan ikke kjøres.
- EPB kan kanselleres ved å trykke på EPB knappen.
- Gir kan ikke skiftes ut av P (Park). Hvis det gjøres forsøk på å skifte, vises meldingen "Skifteforhold ikke oppfylt" på panelet.

System Deaktivering

Hvilemodus kan deaktiveres ved å trykke POWER knappen til OFF posisjonen. Funksjonen kan ikke deaktiveres fra modusen Brukerinnstillinger.

SIKKERHETSFORHÅNDSREGLER FOR EL-BIL

Hvis en ulykke skjer

⚠ ADVARSEL

- Når en bilulykke skjer, må bilen føres til et sikkert sted, skrus AV og ekstrabatteriterminalen (12 V) fjernes for å hindre utslipp av høyspent strøm. Fjern ekstrabatteriterminalen (12 V) og skru den AV.

- Hvis elektriske ledninger eksponeres fra innsiden eller utsiden av bilen, må du ikke berøre ledningene.

Berør ikke høyspentledningen (oransje), kontakten eller andre elektriske komponenter og enheter. Dette kan føre til elektrisk sjokk og skader.

⚠ ADVARSEL

- Når en bilulykke skjer og høyspenningsbatteriet blir skadet, kan skadelig gass og elektrolytter lekke. Pass på at du ikke berør lekket væske.

Når du mistenker lekkasje av brennbar gass og andre skadelige gasser, må du åpne vinduene og evakuere til et sikkert sted. Hvis lekket væske kommer i kontakt med dine øyne eller huden din, må du umiddelbart vaske det aktuelle området grundig med vann eller saltoppløsning og få en lege til å undersøke deg så snart som mulig.

⚠ ADVARSEL

- Hvis en liten brann oppstår, bruk et brannslukningsapparat (ABC, BC) som er ment for elektriske branner. Hvis det ikke er mulig å slukke brannen i en tidlig fase, hold deg på trygg avstand fra kjøretøyet og ring umiddelbart det lokale nødnummeret til brannvesenet. Gi beskjed at det dreier seg om en elektrisk bil.

Hvis brann sprer seg til høyspentbatteriet, trenger man store mengder vann for å slukke brannen. Bruk av små mengder vann eller brannslukningsapparater ikke ment for elektriske branner kan forårsake alvorlig personskade eller død pga. elektrisk støt.

SIKKERHETSFORHÅNDSREGLER FOR EL-BIL (FORT.)

⚠ ADVARSEL

Hvis du ikke kan slukke brannen umiddelbart, kan høyspenningsbatteriet eksplodere. Evakuer til et trygt sted og la ikke andre mennesker nærme seg stedet. Kontakt brannvesenet og gi dem beskjed om brann i en elektrisk bil.

- Hvis bilen er oversvømt med vann, må du umiddelbart skru AV bilen og evakuere til et trygt sted. Kontakt brannvesenet eller en autorisert HYUNDAI-forhandler.

⚠ ADVARSEL

- Tauing i plan



- Tauing med låste hjul



- Tauing med låste hjul

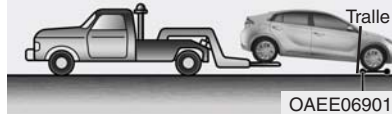

OAE069018

- Hvis tauing er nødvendig, må alle fire hjul løftes opp av bakken for at bilen skal taues. Hvis du må taue bilen kun ved bruk av to hjul, må forhjulene løftes opp av bakken for at bilen skal taues.

⚠ ADVARSEL



- Hvis du tauer bilen mens forhjulene er i kontakt med bakken, kan bilmotoren generere strøm og motordelene kan bli en skadet eller en brann kan oppstå.
- Når en bilbrann oppstår på grunn av batteriet, er det en risiko for ny brann. Kontakt brannvesenet når du tauer bilen.

Andre forhåndsregler for el-bil

- Når du lakkerer eller bruker varmebehandling på bilen etter en skade, kan ytelsen til høyspenningsbatteriet bli redusert. Hvis varmebehandling er nødvendig, anbefaler vi deg at du kontakter en autorisert HYUNDAI-forhandler.
- Når du rengjør motorrommet, må du ikke bruke høytrykksvann for å vaske. Dette kan forårsake elektrisk sjokk på grunn av utslipp i høyspent strøm, eller skade bilens elektriske system.
- Ikke bruk, omform eller installer uoriginale deler. Dette kan skade det elektriske strømsystemet.

Serviceplugg



⚠ FARE

Du må aldri ta på servicekontakten i bagasjerommet.

Servicekontakten er tilkoblet høyspentbatteriet. Berøring av servicekontakten fører til død eller alvorlig personskade.

Berøring av sikkerhetspluggen vil føre til død eller alvorlig skade. Servicepersonell følger prosedyrer i servicemanualen.

INSTRUKSJONSBOK

Bruk
Vedlikehold
Spesifikasjoner

All informasjon i denne instruksjonsboken gjelder for utgivelsestidspunktet. HYUNDAI forbeholder seg imidlertid retten til å gjøre endringer til enhver tid, slik at vi kan gjennomføre vår policy med kontinuerlig produktutvikling.

Denne håndboken gjelder for alle modeller av denne bilen og omfatter beskrivelser og forklaringer til både ekstra- og standardutstyr. Du kan derfor finne materiale i denne håndboken som ikke gjelder for din spesielle bil.

FORSIKTIG: MODIFIKASJONER PÅ DIN HYUNDAI

Din HYUNDAI må ikke modifiseres på noen måte. Slike modifikasjoner kan virke negativt inn på ytelse, sikkerhet og holdbarhet på din HYUNDAI, og kan i tillegg ugyldiggjøre betingelsene i den begrensede garantien som gjelder for bilen. Noen modifikasjoner kan også være i konflikt med bestemmelsene som er gitt av Vegdirektoratet og andre myndigheter i ditt land.

TO-VEIS RADIO ELLER MOBILTELEFON- INSTALLASJONER

Bilen din er utstyrt med elektroniske komponenter. Det er mulig at en dårlig installert/justert to-veis radio eller mobiltelefon kan ha negativ innvirkning på de elektroniske systemene. Vi anbefaler derfor at du nøye følger radioprodusentens instruksjoner, eller tar kontakt med HYUNDAI-forhandleren din for forebyggende tiltak eller spesielle instruksjoner om hvordan du skal installere slike apparater.

ADVARSLER FOR SIKKERHET OG SKADE PÅ BILEN

Denne instruksjonsboken omfatter informasjon med overskriftene FARE, ADVARSEL, FORSIKTIG og MERK.

Disse overskriftene har følgende betydning:

FARE

FARE indikerer en farlig situasjon, som hvis den ikke unngås, vil føre til død eller alvorlig personskade.

ADVARSEL

ADVARSEL indikerer en farlig situasjon, som hvis den ikke unngås, kan føre til død eller alvorlig personskade.

FORSIKTIG

FORSIKTIG indikerer en farlig situasjon, som hvis den ikke unngås, kan føre til mindre eller moderat personskade.

MERK

MERK indikerer en situasjon, som hvis den ikke unngås, kan føre til skade på bilen.

FORORD

Gratulerer, og takk for at du valgte HYUNDAI. Vi setter pris på å få ønske deg velkommen til det stadig større antall av bevisste mennesker som kjører biler fra HYUNDAI. Vi er meget stolte av den avanserte ingeniørkunsten og høye kvaliteten i hver HYUNDAI vi bygger.

Instruksjonsboken vil gi deg innføring i egenskaper og bruk av din nye HYUNDAI. Hvis du skal bli kjent med din nye HYUNDAI, slik at du kan få full glede av den, må du lese denne instruksjonsboken før du kjører den nye bilen din.

Denne håndboken inneholder viktig sikkerhetsinformasjon og instruksjoner som skal gjøre deg kjent med betjening og sikkerhetsfunksjoner i den nye bilen din slik at du kan bruke den på en sikker måte.

Denne håndboken inneholder informasjon om vedlikehold som sikrer sikker drift av bilen. Vi anbefaler at du utfører alle reparasjoner og vedlikehold hos en autorisert HYUNDAI-forhandler. HYUNDAI-forhandlere er klare til å gi deg reparasjoner og vedlikehold av høy kvalitet, og også annen hjelp du måtte trenge.

Denne instruksjonsboken må betraktes som en permanent del av bilen din. Den må oppbevares i bilen slik at du kan slå opp i den når du vil. Håndboken skal også følge med bilen hvis du selger den, slik at den gir neste eier viktig informasjon om drift, sikkerhet og vedlikehold.

HYUNDAI MOTOR COMPANY



FORSIKTIG

Det kan oppstå alvorlige skader på bilden dersom du bruker smøremidler av dårlig kvalitet, som ikke samsvarer med spesifikasjonene fra HYUNDAI. Du må alltid bruke smøremidler av ypperste kvalitet som samsvarer med spesifikasjonene som er oppført på listen på side 8-6 i kapitlet med kjøretøyspesifikasjoner i instruksjonsboken.

Opphavsrett 2019 HYUNDAI Motor Company. Alle rettigheter forbeholdes. Ingen del av denne publikasjonen må reproduseres, lagres i noe datasystem eller overføres i noen form eller på noen måte uten forutgående skriftlig tillatelse fra HYUNDAI Motor Company.

SLIK BRUKER DU DENNE INSTRUKSJONSBOKEN

Vi ønsker å hjelpe deg til å oppnå mest mulig kjøreglede med bilen din. Instruksjonsboken kan være til god hjelp på mange måter. Vi anbefaler deg å lese hele instruksjonsboken nøye. Du må lese avsnittene med ADVARSEL og FORSIKTIG som finnes gjennom hele instruksjonsboken, for å minimere sjansen for død eller skade. Bildene gir i tillegg til teksten den beste forklaringen av hvordan du skal få glede av bilen. Ved å lese denne håndboken kan du lære om egenskaper, viktig sikkerhetsinformasjon, og kjøretips under forskjellige veiforhold.

Den generelle utformingen av denne instruksjonsboken inneholder også en innholdsfortegnelse. Bruk innholdsfortegnelsen når du leter etter et spesielt område eller emne. Den har en alfabetisk liste over all informasjon i håndboken.

Avsnitt: Denne instruksjonsboken har åtte kapitler pluss en innholdsfortegnelse. Hvert kapittel begynner med en kort liste over innholdet, så du kan med en gang se om avsnittet har den informasjonen du ønsker.

SIKKERHETSINFORMASJON

Din sikkerhet og andres sikkerhet er meget viktig. Denne brukerhåndboken gir deg mange forholdsregler angående sikkerhet og betjeningsprosedyrer.

Denne informasjonen varslers deg om potensielle faremomenter som kan skade deg eller andre, samt skade på bilen.

Det finnes sikkerhetsmeldinger på bilens merker og i denne håndboken beskrives disse faremomentene og hvordan du kan unngå eller redusere farene.

Advarslers og instruksjoner som finnes i denne håndboken er for din sikkerhet.

Hvis du ikke følger sikkerhetsadvarslene og instruksjonene, kan det føre til alvorlig personskade eller død.

Gjennom denne boken brukes FARE, ADVARSEL, FORSIKTIG, MERK og SYMBOL FOR SIKKERHETSADVARSEL.



Dette er symbolet for sikkerhetsadvarsel. Det brukes for å varsle deg om potensielle fysiske personskader.

Adlyd alle sikkerhetsmeldinger som følger dette symbolet for å unngå mulighet for personskade eller død. Symbolet for sikkerhetsadvarsel står forut for signalordene FARE, ADVARSEL og FORSIKTIG.

FARE

FARE indikerer en farlig situasjon, som hvis den ikke unngås, vil føre til død eller alvorlig personskade.

ADVARSEL

ADVARSEL indikerer en farlig situasjon, som hvis den ikke unngås, kan føre til død eller alvorlig personskade.



FORSIKTIG

FORSIKTIG indikerer en farlig situasjon, som hvis den ikke unngås, kan føre til mindre eller moderat personskaade.

MERK

MERK indikerer en situasjon, som hvis den ikke unngås, kan føre til skade på bilen.

ENDRINGER PÅ BILEN

- Denne bilen må ikke endres. Dersom det foretas endringer på bilen din, kan dette ha innvirkninger på dens ytelse, sikkerhet eller varighet og kan til og med utgjøre et brudd på statlig forordnet sikkerhet og kjøretøybestemmelser.

Videre vil heller ikke skader eller ytelsesproblemer som skyldes noen form for modifikasjon dekkes under garanti.

- Hvis du bruker uautoriserte elektroniske enheter, kan det forårsake at bilen ikke fungerer normalt, skade på ledningsnett, utlading av batteri og brann. For din egen sikkerhet må du ikke anvende uautoriserte elektroniske enheter.

RETURNERE BRUKTE BILER

HYUNDAI oppfordrer til en miljømessig sunn behandling av biler når de tas ut av drift. De tilbyr å ta tilbake din HYUNDAI ved avhending i samsvar med EU-direktivet for dette.

Du kan finne detaljert informasjon på den nasjonale hjemmesiden til HYUNDAI.

INNHOLDSFORTEGNELSE

Bli kjent med bilen din	1
Sikkerhetssystem for bilen	2
Komfortsystemer for bilen	3
Infotainmentsystem	4
Kjøre bilen	5
Slik gjør du i en nødssituasjon	6
Vedlikehold	7
Spesifikasjoner & Kundeinformasjon	8
Innholdsfortegnelse	I

Bli kjent med bilen din

Oversikt utvendig (Sett forfra)	1-2
Oversikt utvendig (Sett bakfra).....	1-3
Oversikt innvendig	1-4
Instrumentpanel, oversikt	1-5
Motorrommet.....	1-6

OVERSIKT UTVENDIG (SETT FORFRA)



- 1. Panser3-34
- 2. Hovedlys7-44
- 3. Kjørellys (DRL)3-93, 7-52
- 4. Dekk og hjul7-18, 8-4
- 5. Utvendige speil3-20
- 6. Soltak3-29
- 7. Viskerblader på frontrute7-12
- 8. Vinduer3-24
- 9. Varslingssystem for forover/revers
parkeringsavstand3-106

Den aktuelle formen kan være annerledes enn på illustrasjonen.

OAAE019014L

OVERSIKT UTVENDIG (SETT BAKFRA)



Den aktuelle formen kan være annerledes enn på illustrasjonen.

1. Antenne4-2
2. Dører.....3-8
3. Varselsystem for parkeringsavstand (revers/forover)/3-110
Varselsystem for parkeringsavstand (revers)3-106
4. Kombinasjonslampe bak7-52
5. Høyt montert stopplys7-55
6. Ryggeskjerm3-104
7. Bakluke.....3-35
8. Sleperekrokk.....6-22
9. AD/DC - lading.....H-22, H-29

OAE019013L

OVERSIKT INNVEDIG

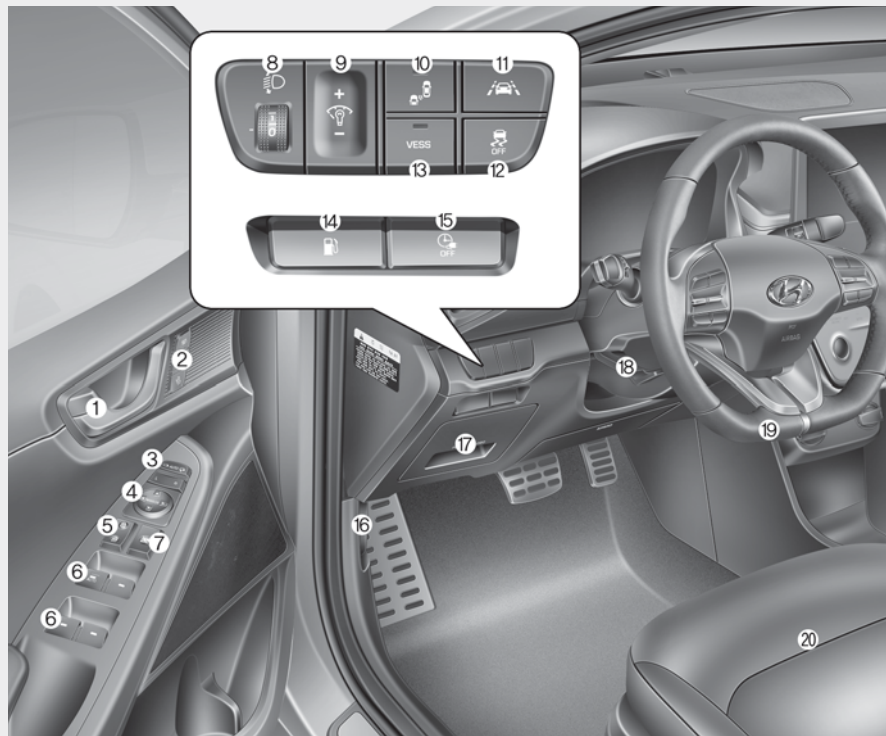

Den aktuelle formen kan være annerledes enn på illustrasjonen.

1. Dørlås/åpneknapp3-8
2. Minnesystem for førerstilling.....3-14
3. Bryter for å folde inn utvendig spei....3-22
4. Bryterkontroll for utvendig speil3-21
5. Sentraldørlåsbryter3-10
6. Brytere for elektrisk vindu.....3-24
7. Bryter for elektrisk vinduslås3-27
8. Nivåbryter for frontlys3-94
9. Belysningskontrollbryter på instr. panel.....3-38
10. Kollisjonsvarselsystem for blindsoner (BCW)5-71
11. Hjelpesystem for å holde kjørefil (LKA)5-62
12. ESC OFF (AV)-knapp.....5-39
13. VESS (Bilens motorlydsystem) -knappH-49
14. LadedørlåpnerH-22, H-29
15. Planlagt ladedeaktiveringsknappH-19
16. Utløserarm for panser.....3-34
17. Sikringsboks7-29
18. Spak for rattvinkel og teleskop3-17
19. Ratt3-16
20. Sete2-4

INSTRUMENTPANEL, OVERSIKT



OAEE019004L

Den aktuelle formen kan være annerledes enn på illustrasjonen.

1. Instrumentpanel	3-37
2. Horn	3-18
3. Kollisjonspute foran til sjåfør	2-50
4. STRØM-knapp	5-6
5. Lyskontroll/blinklys	3-85
6. Visker/spyler	3-100
7. Infotainmentsystem	4-2
8. Nødblinklys	6-2
9. Automatisk klimakontrollsystem	3-117
10. Frontkollisjonspute til passasjer	2-50
11. Kne-kollisjonspute for sjåfør	2-50
12. Hanserom	3-136
13. Reduksjonsgir (skifteknapp)	5-11
14. Trådløst ladesystem for mobiltelefon	3-141
15. Sigarettenner	3-143
16. USB- og iPod®-port	4-2
17. Strømuttak	3-140
18. Setevarmer/sete med luftventilasjon	2-21
19. Oppvarmet ratt	3-17
20. Auto hold	5-34
21. Varslingssystemknapp for forover/revers parkeringsavstand/	3-111
Varslingssystemknapp for revers parkeringsavstand	3-108
22. Integrert kontrollsystem for kjørestilling	5-45
23. EPB (Elektronisk parkeringsbrems)	5-28
24. Koppholder	3-138
25. Lydsystemkontroller på ratt/ <i>Bluetooth</i> ® wireless-teknologi handsfree-kontroller	4-3, 4-4
26. Hastighetsbegrenser/	5-129
Cruisekontrollbrytere/	5-89
Smart cruise control med stop and go-system	5-94

MOTORROMMET



- 1. Kjølemiddeltank7-8
- 2. Bremsvæskebeholder.....7-9
- 3. Sikringsboks7-29
- 4. Batteri (12 volt)7-14
- 5. Kjølemiddel-lokk7-8
- 6. Beholder til vindusspylervæske7-10

Det aktuelle motorrommet i bilen din kan være annerledes enn på illustrasjonen.

OAAE076001N

Sikkerhetssystem for bilen

Dette kapittelet gir deg viktig informasjon om hvordan du beskytter deg selv og dine passasjerer. Her forklares hvordan du bruker seter og sikkerhetsbelter, og hvordan kollisjonsputene fungerer. I tillegg forklarer dette kapittelet hvordan du sikrer spedbarn og barn i bilen.

Viktige sikkerhetsregler	2-2	Barnesikringssystem (CRS)	2-36
Bruk alltid sikkerhetsbeltet ditt.....	2-2	Våre anbefalinger: Barn skal alltid sitte i	
Sikre alle barn.....	2-2	baksetet.....	2-36
Kollisjonsputeskader.....	2-2	Velge barnesikringssystem (CRS).....	2-37
Forstyrrelse av føreren.....	2-2	Montere barnesikringssystem (CRS).....	2-39
Kontroller hastigheten.....	2-3	Kollisjonspute – tilleggssikkerhetssystem	2-48
Hold bilen i god stand.....	2-3	Plassering av kollisjonsputene.....	2-50
Sete	2-4	Hvordan virker kollisjonsputesystemet?.....	2-56
Sikkerhetsregler.....	2-5	Dette kan forventes etter at en kollisjonspute er	
Forseter.....	2-6	utløst.....	2-60
Baksete.....	2-12	Hvorfor blir ikke kollisjonsputen utløst i en	
Hodestøtte.....	2-15	kollisjon?.....	2-62
Setevarmere med luftventilasjon.....	2-20	Vedlikeholde SRS.....	2-67
Sikkerhetsbelter	2-24	Ekstra sikkerhetsregler.....	2-68
Sikkerhetsregler for sikkerhetsbelter.....	2-24	Advarselsmerker for kollisjonspute.....	2-69
Varsellampe, sikkerhetsbelte.....	2-25		
Sikkerhetsbeltesystem.....	2-27		
Ekstra sikkerhetsregler for sikkerhetsbelter.....	2-33		
Ta vare på sikkerhetsbeltene.....	2-35		

VIKTIGE SIKKERHETSREGLER

Du vil finne mange sikkerhetsregler og anbefalinger i denne delen, og i denne håndboken. Sikkerhetsreglene i denne delen er blant de viktigste.

Bruk alltid sikkerhetsbeltet ditt

Et sikkerhetsbelte er den beste beskyttelsen i alle typer ulykker. Kollisjonsputer er designet som et tillegg til sikkerhetsbeltene, ikke for å erstatte dem. Selv om bilen er utstyrt med kollisjonsputer, må du ALLTID passe på at du og passasjerene bruker sikkerhetsbeltene, og bruker dem riktig.

Sikre alle barn

Alle barn under 13 år skal sitte i bilen og riktig sikret i baksetet, ikke i forsetet. Spedbarn og små barn skal sikres med et passende barnesikringssystem. Større barn skal bruke sittepute med hoftel/ skulderbelte inntil de kan bruke sikkerhetsbelte riktig uten en sittepute.

Kollisjonsputeskader

Mens kollisjonsputer kan redde liv, kan de også forårsake alvorlige og livsfarlige skader på passasjerer som sitter for nær dem, eller som ikke er ordentlig sikret. Spedbarn, små barn, eller kortvokste voksne har større risiko for å bli skadet ved en kollisjonspute som utløses. Følg alle instruksjoner og advarsler i denne håndboken.

Forstyrrelse av føreren

Forstyrrelse av føreren representerer en alvorlig og potensiell fare for død, spesielt for uerfarne førere. Sikkerhet skal være det første man tenker på bak rattet og føreren må være klar over en rekke mulige forstyrrelsesmomenter, slik som tretthet, strekke deg etter gjenstander, spising, sminking, andre passasjerer og bruk av mobiltelefoner.

Føreren kan bli forstyrret når han flytter blikket og oppmerksomheten fra veien eller hendene fra rattet for å fokusere på andre aktiviteter enn kjøringen.

Redusere faren for forstyrrelse og en ulykke:

- Still ALLTID inn mobilenhetene (f.eks., MP3-spillere, telefoner, navigasjonsenheter, osv.) når bilen er parkert eller stoppet trygt.

- Bruk BARE MOBILENHET som er tillatt ved lover og forhold for tillatt sikker bruk. Send ALDRI tekstmeldinger eller e-post under kjøring. De fleste land har lover som forbyr føreren å sende tekstmeldinger.

Enkelte land og byer forbyr også føreren å bruke håndholdte telefoner.

- La ALDRI bruk av en mobilenhet distrahere deg fra kjøringen. Du har ansvar for dine passasjerer og andre på veien og alltid kjøre sikkert, med hendene på rattet og øynene og oppmerksomheten på veien.

Kontroller hastigheten

For høy hastighet er en hovedfaktor i kollisjonsskader og død. Jo høyere hastighet, jo større fare, men generelt kan alvorlige skader også oppstå ved lavere hastigheter. Kjør aldri fortere enn at det er trygt i aktuelle forhold, uavhengig av maksimal hastighet på stedet.

Hold bilen i god stand

Hvis du punkterer på et hjul eller det er en mekanisk feil kan det være ekstremt farlig. For å redusere mulighet for slike problemer, kontroller dekktrykket og tilstanden ofte, og utfør all regelmessig planlagt vedlikehold.

SETE

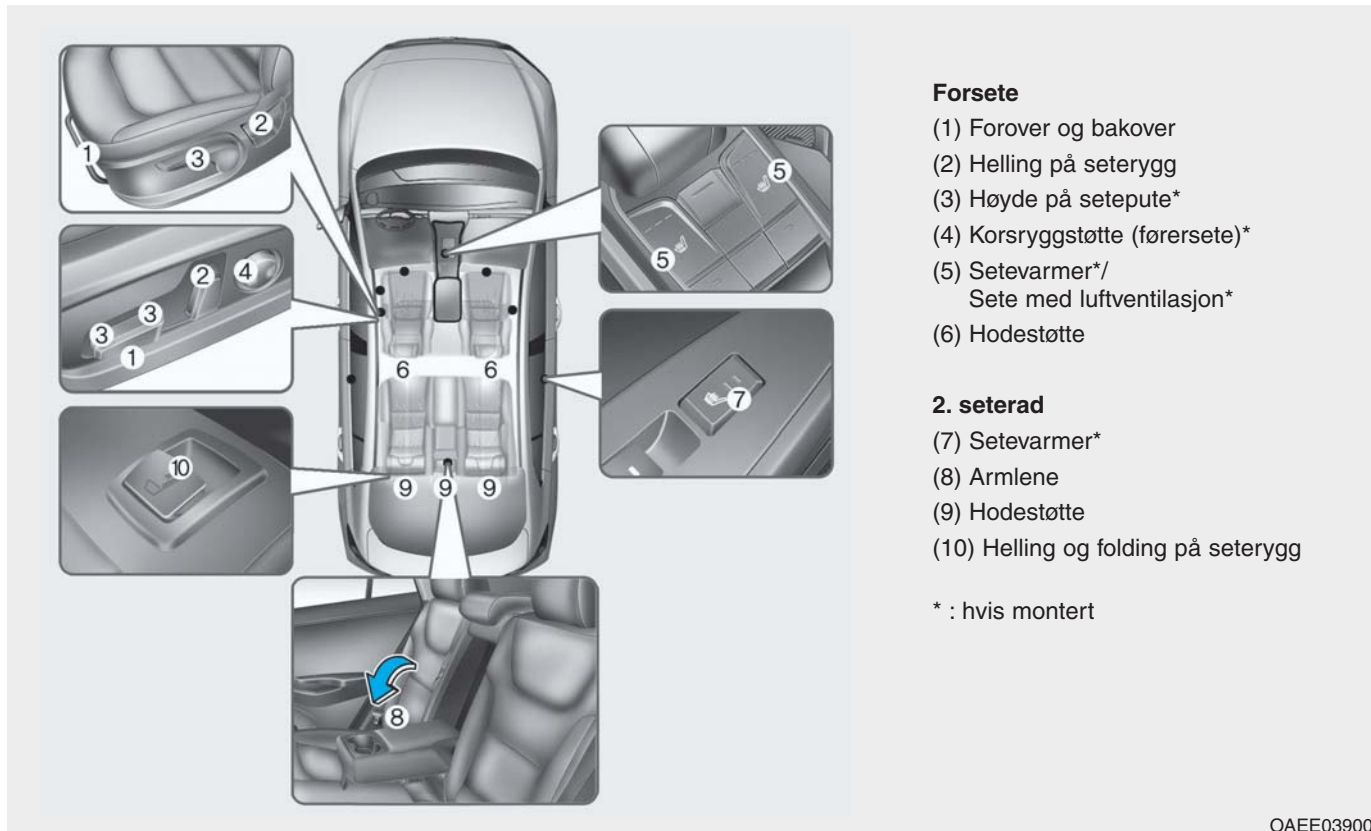

Forsete

- (1) Forover og bakover
- (2) Helling på seterygg
- (3) Høyde på setepute*
- (4) Korsryggstøtte (førersete)*
- (5) Setevarmer*/
Sete med luftventilasjon*
- (6) Hodestøtte

2. seterad

- (7) Setevarmer*
- (8) Armlene
- (9) Hodestøtte
- (10) Helling og folding på seterygg

* : hvis montert

Sikkerhetsregler

Justering av setet slik at du sitter i en trygg, komfortabel stilling spiller en viktig rolle i sikkerheten for fører og passasjer, i tillegg til sikkerhetsbelter og kollisjonsputer ved en ulykke.

ADVARSEL

Ikke bruk sittepute som reduserer friksjonen mellom setet og passasjerens hofter kan skli under hoftedelen på sikkerhetsbeltet ved en ulykke eller en bråstopp.

Det kan føre til alvorlige eller livsfarlige innvendige skader, fordi sikkerhetsbeltet ikke kan fungere normalt.

Kollisjonsputer

Du kan gjøre tiltak for å redusere faren for å bli skadet av en kollisjonspute som utløses. Hvis du sitter for nær en kollisjonspute øker generelt faren for skade i tilfelle kollisjonsputen utløses. Flytt setet så langt bak som mulig fra kollisjonsputene foran, men du må fortsatt ha kontroll over bilen.

ADVARSEL

Hvis du skal redusere faren for alvorlig personskade eller død på grunn av utløst kollisjonspute, ta følgende forholdsregler:

- Juster førersetet så langt bakover som mulig mens du beholder muligheten for å ha kontroll over bilen.
- Juster passasjeretsetet foran så langt bakover som mulig.

(Fortsettelse)

(Fortsettelse)

- **Hold i rattet med hendene i stillingene kl. 9 og kl. 3 for å minske faren for skade på hender og armer.**
- **Plasser ALDRI noe eller noen mellom kollisjonsputen.**
- **La ikke passasjerer foran legge føttene eller bena på dashbordet for å minske faren for skade på bena.**

Sikkerhetsbelter

Fest alltid sikkerhetsbeltet før du begynner å kjøre.

Passasjerer skal alltid sitte oppreist og være ordentlig sikret. Spedbarn og små barn må sikres med et passende barnesikringssystem. Barn som er for store for setteputen og voksne må sikres med sikkerhetsbeltet.

ADVARSEL

Ta følgende forholdsregler når du justerer sikkerhetsbeltet:

- **Bruk ALDRI ett sikkerhetsbelte på mer enn én passasjer.**
- **Kjør alltid med seteryggen oppreist og plasser sikkerhetsbeltet stramt og lavt over hoftene.**
- **La ALDRI barn eller spedbarn bruke et hoftebelte for passasjer.**

(Fortsettelse)

(Fortsettelse)

- **Legg ikke sikkerhetsbeltet over nakken, over skarpe kanter, eller legg ikke skulderbeltet bort fra kroppen.**
- **La ikke sikkerhetsbeltet bli sittende fast eller klemt.**

Forseter

Forsetet kan justeres ved å bruke kontrollspaken eller bryterne som er plassert på utsiden av setteputen. Før du kjører må setet justeres til riktig stilling for å ha god kontroll på rattet, fotpedalene og kontrollene på instrumentpanelet.

ADVARSEL

Ta følgende forholdsregler når du justerer setet:

- **Forsøk ALDRI å justere setet under kjøring.**
Setet kan reagere med uventet bevegelse og kan forårsake at du mister kontrollen over bilen og føre til en ulykke.
- **Ikke plasser noe under forsetene. Løse gjenstander i fotområdet til føreren kan hindre bruk av fotpedalene, dette kan forårsake en ulykke.**

(Fortsettelse)

(Fortsettelse)

- La ikke noe hindre normal stilling og riktig låsing av seteryggen.
- Ikke legg en sigarettener på gulvet eller i setet. Når du bruker setet kan gassen sive ut av tenneren og forårsake brann.
- Vær meget forsiktig når du plukker opp små gjenstander som sitter fast under setene eller mellom setet og midtkonsollen. Hendene dine kan få kutt eller bli skadet av skarpe kanter på setemekanismen.
- Hvis det er passasjerer i baksetene, må du være forsiktig når du justerer stillingen på forsetet.

⚠ FORSIKTIG**Hindre skade:**

- Ikke juster setet mens du bruker sikkerhetsbelte. Hvis du flytter seteputen forover kan det forårsake hardt trykk på buken.
- Unngå å la hendene eller fingrene blir sittende fast i setemekanismen når du beveger setet.

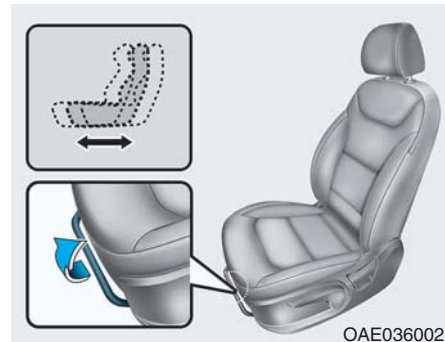
Manuell justering**Justere forover og bakover**

Flytte setet forover eller bakover:

1. Dra opp setejusteringsspaken og hold den.
2. Skyv setet til ønsket stilling.
3. Slipp spaken og påse at setet låses på plass. Bevege setet forover og bakover uten å bruke spaken. Hvis det beveger på seg, er det ikke ordentlig låst.

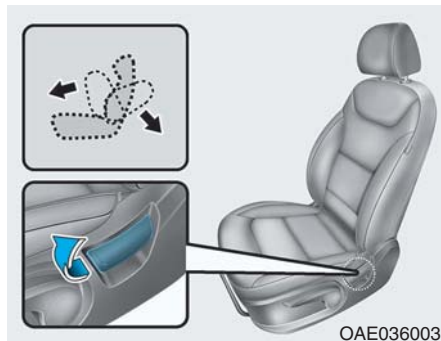

Helling på seteryggen

Legge ned seteryggen:

1. Len deg litt forover og løft opp spaken for seteryggen.
2. Len deg forsiktig bakover på setet og juster seteryggen til ønsket stilling.
3. Slipp spaken og påse at seteryggen låses på plass. (Spaken MÅ gå tilbake til sin opprinnelige stilling for at seteryggen skal låses.)

Hellende stilling på seteryggen

Det kan være farlig å sitte i en hellende stilling når bilen er i bevegelse.

Selv om du har sikkerhetsbelte blir beskyttelsen av sikringsssystemet (sikkerhetsbelter og/eller kollisjonsputer) sterkt redusert hvis seteryggen er i hellende stilling.

⚠ ADVARSEL

Kjør ALDRI med seteryggen i hellende stilling når bilen er i bevegelse.

Kjøring med hellende seterygg øker faren for alvorlig eller stor personskade ved en kollisjon eller bråstopp.

Fører og passasjerer skal ALLTID sitte godt tilbake i setene sine, bruke sikkerhetsbelte og ha seteryggen oppreist.

Sikkerhetsbeltene må ligge tett over hoftene og brystet for å virke som de skal.

Når seteryggen er hellende, kan ikke skulderbeltet utføre jobben sin fordi det sitter ikke stramt mot brystet. I stedet vil det være foran deg. Ved en ulykke kan du bli kastet inn mot sikkerhetsbeltet, noe som kan forårsake nakke- eller andre skader.

Jo mer seteryggen heller, jo større fare er det for at hoftene til passasjerer vil skli under hoftebeltet eller at passasjerens nakke kan treffe skulderbeltet.

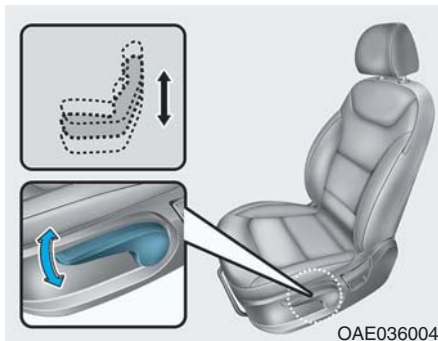

Høyde på setepute (hvis montert)

Slik endrer du høyden på seteputen:

- Skyv spaken ned flere ganger for å senke seteputen.
- Dra spaken opp flere ganger for å heve seteputen.

Elektrisk justering (hvis montert)

⚠ ADVARSEL

La **ALDRI** barn sitte i bilen uten tilsyn. De elektrisk innstillbare setene kan justeres selv om kjøretøymotoren er slått av.

⚠ FORSIKTIG

Hindre skade på setene:

- Stopp alltid justeringen av setene når setet er justert så langt forover eller bakover som mulig.
- De elektrisk innstillbare setene kan justeres selv om kjøretøymotoren er slått av. Dette kan forårsake unødvendig utlading av batteriet.
- Bruk ikke to eller flere elektriske seter samtidig. Dette kan føre til en elektrisk feilfunksjon.

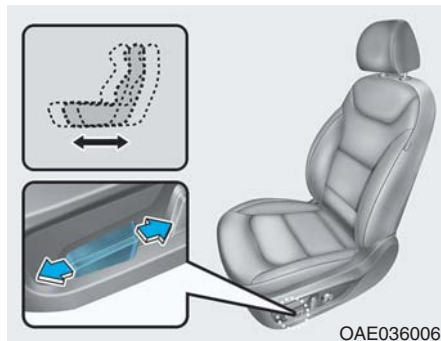

Justere forover og bakover

Flytte setet forover eller bakover:

1. Skyv kontrollbryteren forover eller bakover.
2. Slipp bryteren når setet får den stillingen som ønskes.

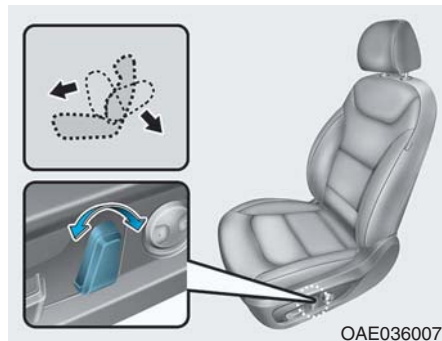

Helling på seteryggen

Legge ned seteryggen:

1. Skyv kontrollbryteren forover eller bakover.
2. Slipp bryteren når seteryggen får den stillingen som ønskes.

Hellende stilling på seteryggen

Det kan være farlig å sitte i en hellende stilling når bilen er i bevegelse.

Selv om du har sikkerhetsbelte blir beskyttelsen av sikringssystemet (sikkerhetsbelter og kollisjonsputer) sterkt redusert hvis seteryggen er i hellende stilling.

⚠ ADVARSEL

Kjør ALDRI med seteryggen i hellende stilling når bilen er i bevegelse.

Kjøring med hellende seterygg øker faren for alvorlig eller stor personskade ved en kollisjon eller bråstopp.

Fører og passasjerer skal ALLTID sitte godt tilbake i setene sine, bruke sikkerhetsbelte og ha seteryggen oppreist.

Sikkerhetsbeltene må ligge tett over hoftene og brystet for å virke som de skal.

Når seteryggen er hellende, kan ikke skulderbeltet utføre jobben sin fordi det sitter ikke stramt mot brystet. I stedet vil det være foran deg. Ved en ulykke kan du bli kastet inn mot sikkerhetsbeltet, noe som kan forårsake nakke- eller andre skader.

Jo mer seteryggen heller, jo større fare er det for at hoftene til passasjerer vil skli under hoftebeltet eller at passasjerens nakke kan treffe skulderbeltet.

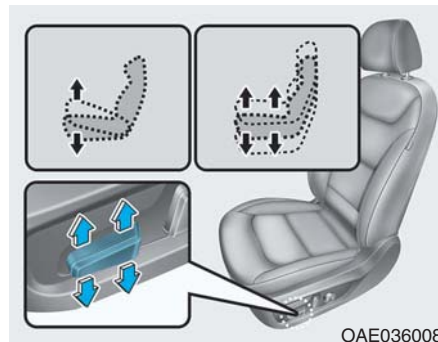

Høydejustering på sete (hvis montert)

Slik endrer du høyden på seteputen:

1. • Skyv den fremre delen av kontrollbryteren opp for å heve eller ned for å senke frontdelen av seteputen.
 - Skyv den bakre delen av kontrollbryteren opp for å heve eller ned for å senke høyden på seteputen.
2. Slipp bryteren når setet får den stillingen som ønskes.

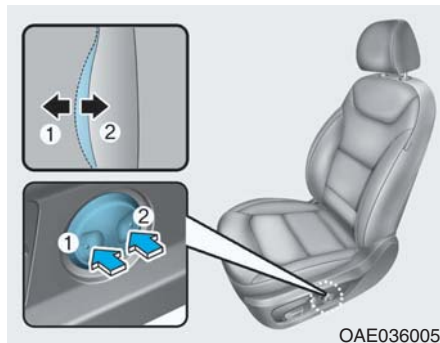

Korsryggstøtte (for førersete, hvis montert)

- Korsryggstøtten kan justeres ved å trykke på bryteren for korsryggstøtte.
- Trykk på den fremre delen av bryteren (1) for å øke støtten, eller den bakre delen av bryteren (2) for å redusere støtten.

Lomme på seteryggen (hvis montert)

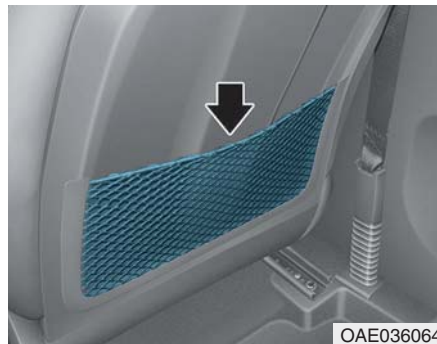

Det er lomme på baksiden av seteryggen til de fremre seteryggene.

⚠ FORSIKTIG

Legg ikke tunge eller skarpe gjenstander i lommene på seteryggene. Ved en ulykke kan de løsne fra lommen og skade passasjerene.

Baksete

Folde ned baksetet (hvis montert)

Bakseteryggene kan foldes ned for å gi plass til lange gjenstander eller øke bagasjekapasiteten i bilen.

⚠ ADVARSEL

- La aldri passasjerer sitte på en foldet seterygg mens bilen er i bevegelse. Dette er ikke en riktig sittestilling og det er ingen sikkerhetsbelter som kan brukes. Dette kan føre til alvorlig personskade eller død ved en ulykke eller bråstopp.
- Gjenstander som legges på den foldede seteryggen skal ikke være høyere enn toppen av seteryggene foran. Dette kan føre til at lasten sklir forover og forårsaker personskade eller skade ved bråstopp.

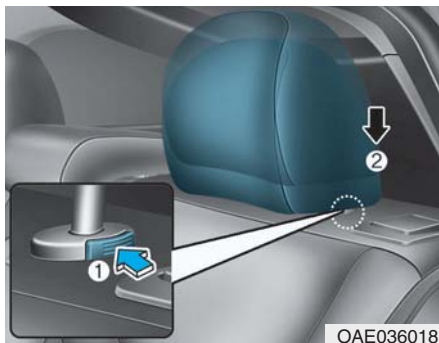

Folde ned bakseteryggen:

1. Still inn forseteryggen i oppreist stilling.
2. Senk ned den bakre hodestøtten (2) ved å trykke på justeringsknappen (1).

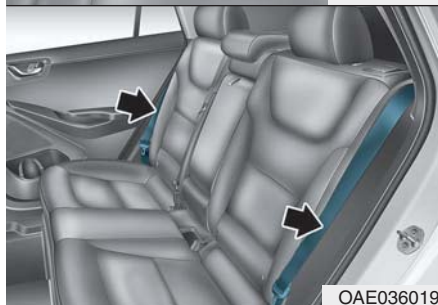
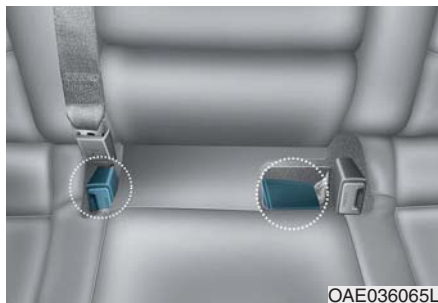

3. Plasser sikkerhetsbeltet i den utvendige stillingen før du folder ned seteryggen. Hvis ikke kan sikkerhetsbeltesystemet bli hindret av seteryggen.

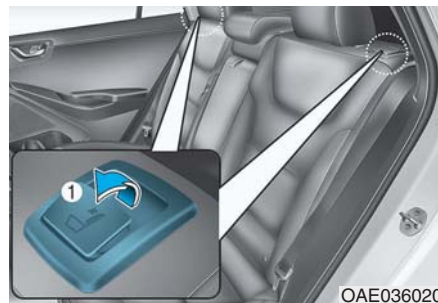

4. Dra i foldespaken (1) for seteryggen, og fold setet mot fronten av bilen.



5. Løft opp og skyv seteryggen bakover for å bruke baksetet.

Skyv seteryggen helt tilbake til den klikker på plass. Forsikre deg om at seteryggen står i låst stilling.

⚠ ADVARSEL

Når du stiller seteryggen tilbake fra foldet til en oppreist stilling, må du holde seteryggen og skyve den sakte tilbake. Påse at seteryggen er ordentlig låst i oppreist stilling ved å skyve på toppen av seteryggen. Ved en ulykke eller bråstopp kan den ulåste seteryggen forårsake at lasten flytter seg forover med stor kraft til passasjerrommet, noe som kan føre til alvorlig personskade eller død.

⚠ ADVARSEL

Det må ikke plasseres gjenstander i baksetene fordi de ikke kan sikres ordentlig og kan treffe passasjerene i bilen ved en kollisjon og forårsake skade eller død.

Armlene



Armlenet er plassert i midten av baksetet. Trekk armlenet ned fra seteryggen for å bruke det.

Hodestøtte

For- og baksetene i bilen har justerbare hodestøtter. Hodestøtter gir komfort til passasjerene, men enda viktigere er at de er designet for å beskytte passasjerene fra whiplash og andre nakke- og ryggskader ved en ulykke, spesielt ved støt bakfra.

ADVARSEL

For å redusere faren for alvorlig skade eller død ved en ulykke, må du ta følgende forholdsregler når du justerer hodestøtten:

- Juster alltid hodestøttene til alle passasjerer ordentlig **FØR** du starter bilen.
- La **ALDRI** noen sitte i et sete hvor hodestøtten er fjernet.

(Fortsettelse)

(Fortsettelse)

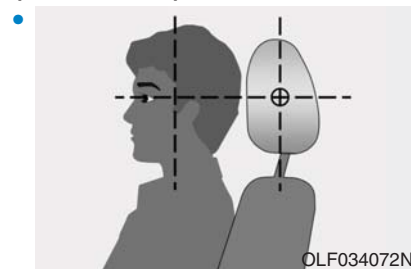

Juster hodestøtten slik at midten av hodestøttene er på samme høyde som overkanten av øynene.

- Du må **ALDRI** justere stillingen på hodestøtten til føreren mens bilen er i bevegelse.
- Juster hodestøtten så nær hodet til passasjerer som mulig. Vi anbefaler ikke å bruke en setepute som holder kroppen borte fra seteryggen.
- Pass på at hodestøtten låser seg i stilling etter at den er justert.

MERK

For å hindre skade, må du **ALDRI** slå på eller dra i hodestøtten.

⚠ FORSIKTIG

Når det ikke er noen passasjerer i baksetene, kan du justere høyden på hodestøtten til den laveste stillingen. Hodestøtten i baksetet kan redusere sikten i det bakre området.

Justere hodestøttene i forsetet

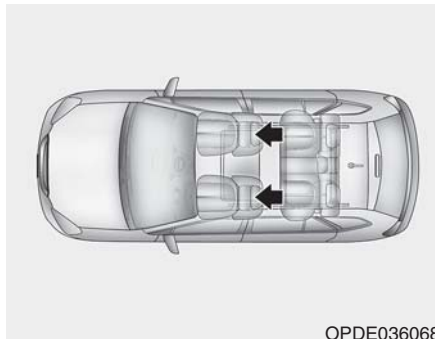

Førersetet og passasjeret foran er utstyrt med justerbare hodestøtter for å gi sikkerhet og komfort til passasjerene.

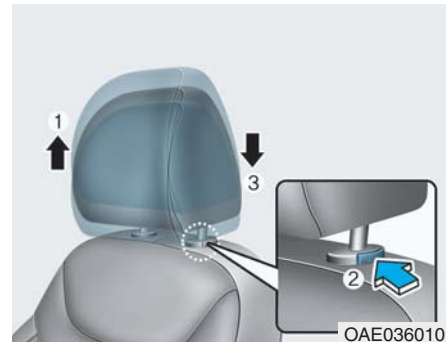

Justere høyden opp og ned

Heve hodestøtten:

1. Dra den opp til stillingen du ønsker (1).

Senke hodestøtten:

1. Skyv og hold i utløserknappen (2) på hodestøtten.
2. Senk hodestøtten til den stillingen du ønsker (3).

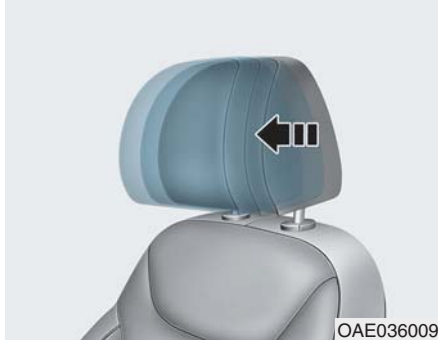

Justere forover og bakover (hvis montert)

Hodestøtten kan justeres forover i tre forskjellige stillinger, ved å skyve hodestøtten forover til ønsket stilling. Hvis du vil justere hodestøtten til bakerste stilling, skyver du den til stillingen lengst forover, og så slippes den.

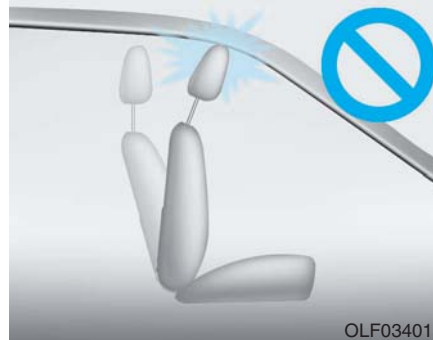

MERK

Hvis du heller ned seteryggen mot fronten med hodestøtten og seteputen hevet, kan hodestøtten komme i kontakt med solskjermen eller andre deler av bilen.

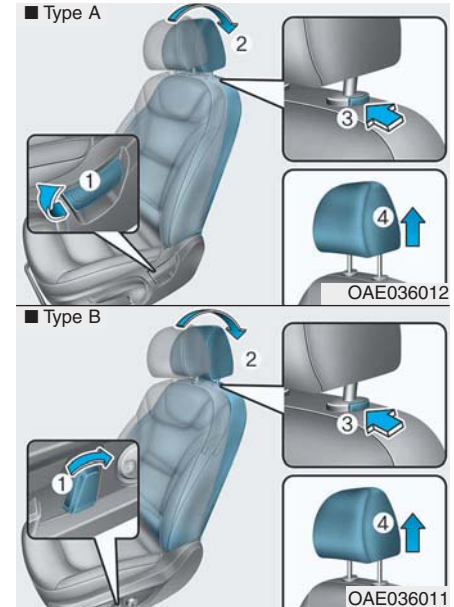

Demontere/montere

Ta av hodestøtten:

1. Seteryggen (2) helles ned med vinkelspaken for seteryggen eller bryteren (1).
2. Hev hodestøtten så langt som den kan gå.

- Trykk på utløserknappen (3) for hodestøtten mens du drar hodestøtten opp (4).

⚠ ADVARSEL

La **ALDRI** noen sitte i et sete hvor hodestøtten er fjernet.

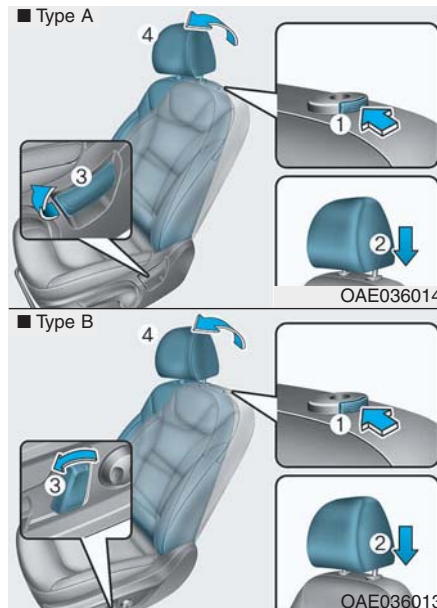

Sette hodestøtten på igjen:

- Helling på seteryggen.
- Sett stengene til hodestøtten (2) inn i hullene mens du trykker på utløserknappen (1).
- Juster hodestøtten til riktig høyde.

- Seteryggen (4) helles ned med vinkelspaken for seteryggen eller bryteren (3).

⚠ ADVARSEL

Pass alltid på at hodestøtten låser seg i stilling etter montering og at den justeres ordentlig.

Hodestøtter i baksetet

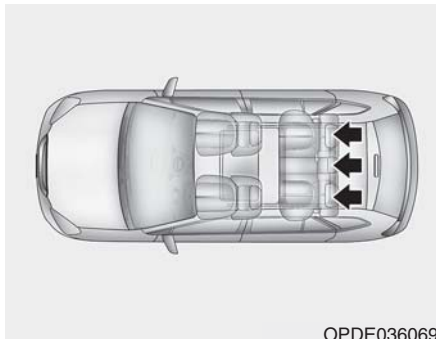

OPDE036069

Baksetene er utstyrt med hodestøtter i alle sittestillinger for å gi sikkerhet og komfort til passasjerene.

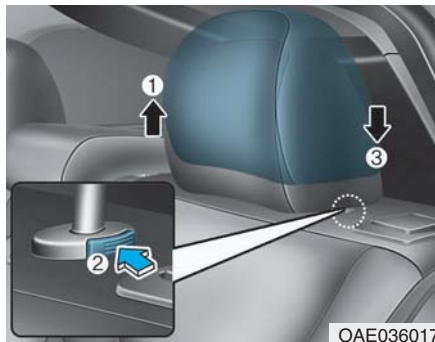

OAE036017

Justere høyden opp og ned

Heve hodestøtten:

1. Dra den opp til stillingen du ønsker (1).

Senke hodestøtten:

1. Skyv og hold på utløserknappen (2) på støtten til hodestøtten.
2. Senk hodestøtten til den stillingen du ønsker (3).

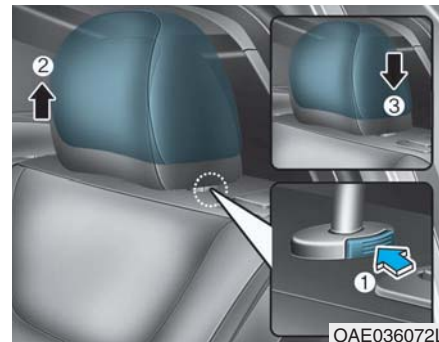

OAE036072L

Løft hodestøtten så langt som det går, trykk så på utløserknappen (1) mens du trekker oppover (2), for å fjerne hodestøtten.

Sett stengene til hodestøtten (3) inn i hullene mens du trykker på utløserknappen (1) for å montere hodestøtten igjen. Juster så til ønsket høyde.

⚠ ADVARSEL

Pass på at låsen til hodestøtten låses i stilling etter justering, for å beskytte passasjerene.

Setevarmere med luftventilasjon

Forsetevarmere (hvis montert)

Setevarmere skal varme opp setene i kaldt vær.

ADVARSEL

Setevarmere kan føre til **ALVORLIG FORBRENNING** selv ved lave temperaturer, spesielt hvis de brukes over lengre tid. Passasjerene må kunne være i stand til å føle om setet er for varmt slik at de slå den av, hvis nødvendig.

Personer som ikke kan oppdage temperaturendring eller smerte i huden skal være meget forsiktige, spesielt følgende typer av passasjerer:

- Spedbarn, barn, eldre eller handikappede personer, eller sykehuspasienter.
- Personer med følsom hud eller de som lett får forbrenning.

(Fortsettelse)

(Fortsettelse)

- Trette personer.
- Berusede personer.
- Personer som tar medisiner som kan forårsake tretthet eller døsigheit.

ADVARSEL

Plasser **ALDRI** noe på setet som isolerer mot varme når setevarmeren er på, slik som et teppe eller setepute. Dette kan forårsake at setevarmeren overopphetes, og kan forårsake brann eller skade på setet.

MERK

Hindre skade på setevarmere og seter:

- Bruk aldri et løsemiddel slik som tynner, rensbensin, alkohol eller bensin for å rengjøre setene.
- Tunge eller skarpe gjenstander må ikke plasseres på seter som er utstyrt med setevarmere.
- Setetrekket må ikke skiftes. Det kan skade setevarmeren.



OAE039002

Mens motoren er slått PÅ, trykk på en av bryterne for å varme opp førersetet eller passasjeret. I mildt vær eller under forhold hvor det ikke trengs setevvarmer, må bryterne stå i OFF (AV)-stilling.

- Hver gang du trykker på bryteren endres temperaturinnstillingen i setet slik:

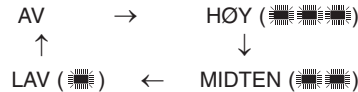

- Når du trykker på bryteren i mer enn 1,5 sekunder med setevvarmeren i funksjon, blir setevvarmeren slått AV.
- Som standard er setevvarmeren satt på AV-stilling når KRAFT-bryteren er satt i PÅ-stilling.

i Informasjon

Når bryteren for setevarme står i PÅ-stilling, slår oppvarmingssystemet i setet seg automatisk av eller på, avhengig av setetemperaturen.

Forsete med luftventilasjon (hvis montert)



OAE039003

Luftventilasjonen skal avkjøle forsetene ved å blåse luft gjennom de små dysehullene på seteoverflatene og seteryggene.

Når det ikke er nødvendig å bruke luftventilasjon for sete, setter du bryterne i stillingen AV.

Mens motoren er slått PÅ, trykk på bryteren for å kjøle ned føreret eller passasjeret (hvis dette utstyret er montert).

- Hver gang du trykker på bryteren endres luftstrømmen slik:

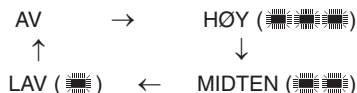

- Når du trykker på bryteren i mer enn 1,5 sekunder med luftventilasjonen i funksjon, blir funksjonen slått AV.
- Som standard er seteklimatiseringen satt på AV-stilling når KRAFT-bryteren er satt i PÅ-stilling.

MERK

Hindre skade på sete med luftventilasjon:

- Bruk sete med luftventilasjon BARE når klimaanlegget er på. Hvis du bruker sete med luftventilasjon over lengre tid med klimaanlegget av kan forårsake at det blir feilfunksjon på sete med luftventilasjon.
- Bruk aldri et løsemiddel slik som tynner, rensebensin, alkohol eller bensin for å rengjøre setene.
- Unngå å søle væsker på overflaten i forsetene og seteryggene. Dette kan forårsake at luftdysehullene blokkeres og ikke fungerer ordentlig.
- Du må ikke plassere materialer slik som plastposer eller aviser under setene. De kan blokkere luftinntaket og forårsake at luftdysene ikke fungerer ordentlig.

(Fortsettelse)

(Fortsettelse)

- Setetrekke må ikke skiftes. Det kan skade sete med luftventilasjon.
- Hvis luftdysene ikke fungerer, start bilen på nytt. Hvis det ikke er noe endring, anbefaler vi at du får bilen kontrollert hos en autorisert HYUNDAI-forhandler.

Baksetevarmere (hvis monteret)



Mens motoren er slått PÅ, trykk på en av bryterne for å varme opp baksetet.

I mildt vær eller under forhold hvor det ikke trengs setevvarmer, må bryterne stå i OFF (AV)-stilling.

Hver gang du trykker på bryteren endres temperaturinnstillingen i setet slik:



Som standard er setevvarmeren satt på AV-stilling når KRAFT-bryteren er satt i PÅ-stilling.

i Informasjon

Når bryteren for setevvarme står i PÅ-stilling, slår oppvarmingssystemet i setet seg automatisk av eller på, avhengig av setetemperaturen.

SIKKERHETSBELTER

Denne delen beskriver hvordan du skal bruke sikkerhetsbeltene riktig. Den beskriver også noen ting som du ikke skal gjøre når du bruker sikkerhetsbeltene.

Sikkerhetsregler for sikkerhetsbelter

Fest alltid sikkerhetsbeltet og pass på at alle passasjerer har festet sine sikkerhetsbelter før du starter på en kjøretur. Kollisjonsputer (hvis montert) er designet som et tillegg til sikkerhetsbelte som en ekstra sikkerhetsenhet, men de er ikke en erstatning. I de fleste land er det krav om at alle passasjerer i bilen skal bruke sikkerhetsbelter.

ADVARSEL

ALLE passasjerer må bruke sikkerhetsbelter når bilen er i bevegelse. Ta følgende forholdsregler når du justerer og bruker sikkerhetsbelter:

- Barn under 13 år skal ha riktig sikring i baksetene.
- La aldri et barn sitte i passasjeret foran, hvis ikke kollisjonsputen er deaktivert. Hvis det sitter et barn i forsetet, flytter du setet så langt tilbake som mulig og sikrer barnet riktig i setet.
- La **ALDRI** et spedbarn eller barn ha på et hoftebelte til passasjerer.
- Kjør **ALDRI** med seteryggen i hellende stilling når bilen er i bevegelse.
- La ikke barn dele et sete eller sikkerhetsbelte.
- Bruk ikke skulderbeltet under armen eller bak ryggen.

(Fortsettelse)

(Fortsettelse)

- Bruk ikke sikkerhetsbelte over skjøre gjenstander. Ved bråstopp eller kollisjon, kan sikkerhetsbeltet skade disse.
- Bruk ikke sikkerhetsbeltet hvis det er vridd. Et vridd sikkerhetsbelte vil ikke beskytte deg ordentlig ved en ulykke.
- Bruk ikke et sikkerhetsbelte hvis båndet eller opphenget er skadet.
- Lås ikke sikkerhetsbeltet i spennene til andre seter.
- Du må **ALDRI** åpne sikkerhetsbeltet under kjøring. Dette kan forårsake at du mister kontrollen over bilen og føre til en ulykke.
- Pass på at det ikke er noen ting i spennen som hindrer låsemekanismen til sikkerhetsbeltene. Dette kan hindre at sikkerhetsbeltet festes ordentlig.

(Fortsettelse)

(Fortsettelse)

- Det må ikke gjøres modifikasjoner eller settes på tilleggsutstyr, det vil hindre justeringsenheten fra å kunne slakkes, eller justeres for å fjerne slakk.

⚠ ADVARSEL

Skadede sikkerhetsbelter og sikkerhetsbelteenheter fungerer ikke ordentlig. Skift alltid:

- Slitte, skitne eller skadde beltebånd.
- Skadet oppheng.
- Hele sikkerhetsbelteenheten etter at det er brukt i en ulykke, selv om det ikke vises skade på beltebåndet eller enheten.

Varsellampe, sikkerhetsbelte**Varsel for sikkerhetsbelte**

OAM032161L

Varsellampe sikkerhetsbelte for førersete

For å varsle føreren, vil meldelampen for sikkerhetsbeltet lyse opp, og varsellyden vil kime i omtrent 6 sekunder hver gang KRAFT-bryteren slås PÅ, uansett om sikkerhetsbeltet er festet eller ikke.

Hvis førerens sikkerhetsbelte ikke er festet etter at tenningsbryteren er slått PÅ, blinker varsellampen for sikkerhetsbelte inntil beltet er festet.

Hvis du begynner å kjøre uten å feste sikkerhetsbeltet, vil varsellyset forsette å lyse til du fester sikkerhetsbeltet.

Hvis sikkerhetsbeltet ikke er festet og du kjører over 20 km/t, vil varselpåminneren for sikkerhetsbelte høres i ca. 100 sekunder og tilsvarende varsellampe vil blinke. (hvis montert)

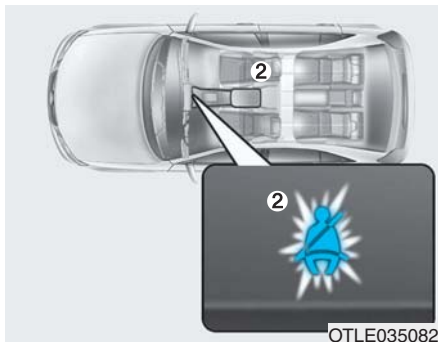

Varsel for sikkerhetsbelte i passasjerstete foran (hvis montert)

For å varsle passasjerer foran, vil meldelampen for sikkerhetsbelte til passasjerer foran lyse i omtrent 6 sekunder hver gang KRAFT-bryteren slås PÅ, uansett om sikkerhetsbelte er festet eller ikke.

Dersom sikkerhetsbelte til passasjerer foran ikke er festet når KRAFT-bryteren slås på, eller hvis det åpnes etter at KRAFT-bryteren er slått på, vil den respektive varselampen lyse inntil sikkerhetsbelte festes.

Hvis sikkerhetsbelte ikke er festet og du kjører over 9 km/t, vil varselampen begynne å blinke til du kjører under 6 km/t.

Hvis sikkerhetsbelte ikke er festet og du kjører over 20 km/t, vil varselpåminneren for sikkerhetsbelte høres i ca. 100 sekunder og tilsvarende varselampe vil blinke.

ADVARSEL

Hvis du sitter i en feil stilling, kan det innvirke negativt på varselsystemet for sikkerhetsbelte til passasjerer foran. Det er viktig at føreren instruerer passasjerer om den riktige sittestillingen som omhandles i denne instruksjonsboken.

Informasjon

- Du finner varselampen for sikkerhetsbelte foran i midten av instrumentpanelet.
- Selv om det ikke sitter noen i passasjerstete foran, vil varselampen blinke eller lyse i 6 sekunder.
- Varsel for sikkerhetsbelte foran kan høres når det plasseres bagasje i passasjerstete foran.



OTLE035083

Varsel for sikkerhetsbelte i passasjerseater bak (hvis montert)

Dersom KRAFT-bryteren slås PÅ og passasjerene i baksetets fang / skulderbelte ikke er festet, vil den tilsvarende varselampen for sikkerhetsbeltet lyse opp inntil sikkerhetsbeltet blir festet.

Deretter vil den bakre tilsvarende varselampen for sikkerhetsbelte lyse i ca. 35 sekunder, hvis noe av dette forekommer:

- Du starter bilen når sikkerhetsbeltet bak ikke er festet.
- Du kjører over 9 km/t mens sikkerhetsbeltet bak ikke er festet.
- Sikkerhetsbeltet bak kobles fra mens du kjører under 20 km/t.

Hvis sikkerhetsbeltet bak blir festet, vil varsellampen slukke umiddelbart.

Hvis sikkerhetsbeltet bak ikke er festet når du kjører over 20 km/t, vil den tilsvarende varsellampen blinke og varsellyden høres i 35 sekunder.

Hvis hofte-/skulderbeltet til passasjerene bak blir festet og koblet fra to ganger innen 9 sekunder etter at beltet er festet, vil ikke varsellampen for det tilsvarende beltet fungere.

Sikkerhetsbeltesystem

Hofte-/skulderbelte



OHSS038101

Feste sikkerhetsbeltet:

Trekk sikkerhetsbeltet ut av rullen og sett metallplaten (1) inn i spennen (2). Du kan høre et klikk når platen låser seg inn i spennen.



OHSS038100

Du bør plassere hoftebeltet (1) over hoftene og skulderbeltet (2) over brystet.

Sikkerhetsbeltet justeres automatisk til riktig lengde etter at hoftebeltet er justert manuelt, slik at det sitter godt rundt hoftene dine. Hvis du lener deg sakte forover, vil beltet forlenges slik at du kan bevege deg rundt. Ved bråstopp eller kollisjon, vil beltet låses i stilling. Det låser seg også hvis du prøver å lene deg for raskt forover.

MERK

Trekk beltet jevnt ut og slipp det, hvis du ikke kan trekke sikkerhetsbeltet ut fra rullen. Etter at du har låst opp, kan du trekke beltet jevnt ut.

⚠ ADVARSEL



OHSS038102

Feil plassering av sikkerhetsbeltene kan forårsake alvorlig personskade ved en ulykke. Ta følgende forholdsregler når du justerer sikkerhetsbeltet:

- Plasser hoftedelen av sikkerhetsbeltet så langt ned som mulig over hoftene, ikke på midjen, slik at det sitter tett inntil. Dette gjør at de kraftige bekkenbena absorberer kraft ved en kollisjon, og reduserer sjansen for innvendige skader.

(Fortsettelse)

(Fortsettelse)

- Plasser én arm under skulderbeltet og den andre over beltet, som vist på illustrasjonen.
- Plasser alltid skulderbelteforankringen i låst stilling med riktig høyde.
- Plasser aldri skulderbeltet over nakken eller ansiktet.

Høydejustering

Du kan justere høyden på skulderbelteforankringen til én av 4 forskjellige stillinger for å maksimal komfort og sikkerhet.

Skulderdelen skal justeres slik at den ligger over brystet og midt på skulderen nærmest døren, og ikke over nakken din.

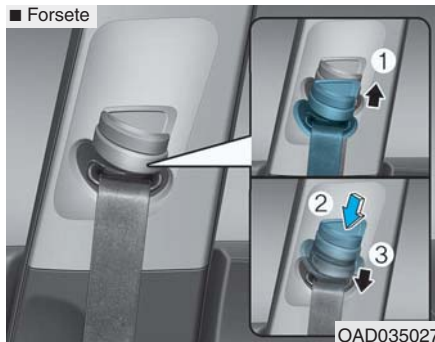

Hvis du skal justere høyden på sikkerhetsbelteforankringen, kan du senke eller heve høydejustereren til passende stilling.

Trekk høydejustereren opp (1), for å heve den. Skyv den ned (3) mens du trykker på høydejusteringsknappen (2), for å senke den.

Slipp knappen for å låse forankringen i stilling. Prøv å skyve på høydejustereren for å sikre at den er låst i stilling.

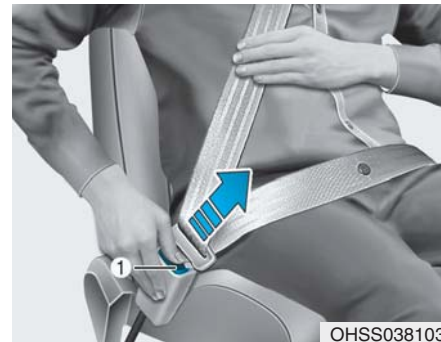
**Løsne sikkerhetsbeltet:**

Trykk på utløserknappen (1) på låsespennen.

Beltet skal trekke seg automatisk tilbake på rullen igjen, når det løsnes. Hvis det ikke skjer må du kontrollere om beltet er vridd, og så prøve igjen.

Sikkerhetsbelte i midten bak (3-punkts sikkerhetsbelte i midten bak)

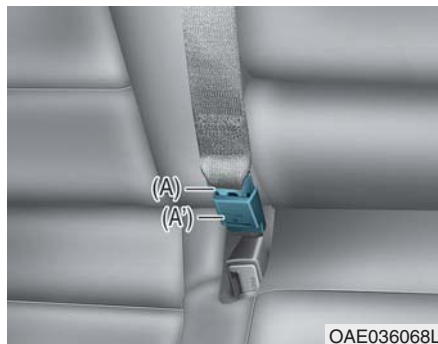

1. Sett metallplaten (A) inn i spennen (A') inntil det høres et klikk, som indikerer at den er låst. Se etter at belet ikke er vridd.

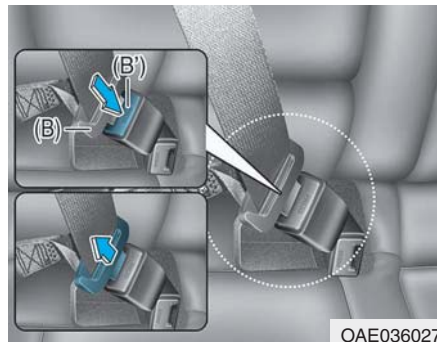

2. Sett metallplaten (B) inn i spennen (B') inntil det høres et klikk, som indikerer at den er låst. Se etter at beltet ikke er vridd.

Spennen som er merket med CENTER, må brukes når du bruker sikkerhetsbeltet i midten av baksetet.

i Informasjon

Trekk beltet jevnt ut og slipp det, hvis du ikke kan trekke ut sikkerhetsbeltet på rullen. Etter at du har låst opp, kan du trekke beltet jevnt ut.

Sikkerhetsbeltestrammer



Bilen din er utstyrt med sikkerhetsbeltestrammere til føreren og passasjerene foran og passasjerene bak (hvis montert) (Selvopprullende beltestrammer).

Hensikten med beltestrammer er å sikre at sikkerhetsbeltene sitter godt mot passasjerenes kroppar ved en frontkollisjon.

Sikkerhetsbeltestrammerne kan aktiveres i tilfeller hvor frontkollisjonen er kraftig nok, sammen med kollisjonsputer.

Hvis bilen bråstopper eller hvis passasjeren prøver å lene seg forover for raskt, vil sikkerhetsbelterullen låse den i stilling. I visse frontkollisjoner vil strammeren aktiveres og trekker sikkerhetsbeltet lengre inn mot kroppen til passasjeren.

Hvis systemet føler mer sikkerhetsbeltestramming for føreren eller passasjeren når beltestrammersystemet aktiveres, vil belastningsbegrenseren (hvis montert) inne i den selvopprullende strammeren løsne noe av trykket på det sikkerhetsbeltet dette gjelder.

ADVARSEL

- **Bruk alltid sikkerhetsbeltet og sitt ordentlig i setet.**
- **Bruk ikke sikkerhetsbelte hvis det er løst eller vridd. Et løst eller vridd sikkerhetsbelte vil ikke beskytte deg ordentlig ved en ulykke.**
- **Ikke plasser noe nær spennen. Dette kan ha negativ innvirkning på spennen og forårsake at den ikke fungerer ordentlig.**
- **Skift alltid beltestrammerne etter aktivering eller en ulykke.**
- **Du må ALDRI kontrollere, foreta service, reparere eller skifte beltestrammerne selv. Dette må utføres av en autorisert HYUNDAI-forhandler.**
- **Ikke slå på sikkerhetsbelteenheten.**

ADVARSEL

Du må ikke berøre strammeenheten til sikkerhetsbeltet før det har gått flere minutter etter at den ble aktivert. Når strammeren til sikkerhetsbeltemekanismen utløses ved en kollisjon, kan strammeren bli varm og du kan brenne deg.

FORSIKTIG

Karosseriet i frontområdet på bilen kan skade strammeren til sikkerhetsbeltesystemet. Derfor anbefaler vi at systemet repareres hos en autorisert HYUNDAI-forhandler.

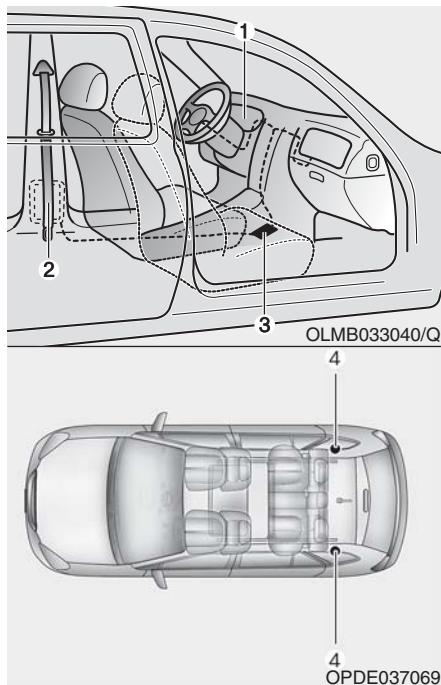

Strammesystemet til sikkerhetsbeltet består hovedsaklig av følgende komponenter. Plasseringene er vist på tegningen ovenfor:

- (1) SRS-varsellampe for kollisjonspute
- (2) Selvopprullende beltestrammer foran
- (3) SRS-styreenhet
- (4) Selvopprullende beltestrammer bak (hvis montert)

MERK

Sensoren som aktiverer SRS-modulen er koblet til sikkerhetsbeltene. Varsellyset for SRS kollisjonsputen på instrumentpanelet lyser i ca. 6 sekunder etter at AV/PÅ-knappen er satt i PÅ-posisjon, og deretter skal den slå seg av.

Hvis strammeren ikke fungerer som den skal, vil varsellampen lyse selv om det ikke foreligger noe feil i SRS-modulen. Hvis varsellampen ikke lyser når bilen er slått PÅ, hvis den forblir på eller slår seg på når bilen kjøres, anbefaler vi at sikkerhetsbeltene og/eller SRS kollisjonsputene sjekkes av en autorisert HYUNDAI-forhandler så snart som mulig.

i Informasjon

- Både sikkerhetsbeltestrammeren til føreren og passasjerene foran kan aktiveres ved visse front- eller sidekollisjoner.
- Strammerne vil ikke aktiveres hvis sikkerhetsbeltene ikke blir brukt ved en kollisjon.
- Når sikkerhetsbeltestrammerne aktiveres, kan det høres en kraftig lyd og komme litt støv, som kan være synlig som røyk i passasjerrommet. Dette er normale driftsforhold og er ikke farlig.
- Selv om den er uskadelig, kan det fine støvet gi hudirritasjon og skal ikke pustes inn over lengre perioder. Vask utsatte hudområder nøye etter en ulykke der hvor sikkerhetsbeltestrammerne ble aktivert.

Ekstra sikkerhetsregler for sikkerhetsbelter

Bruk av sikkerhetsbelte ved graviditet

Sikkerhetsbeltet skal alltid brukes under graviditet. Den beste måten å beskytte ditt ufødte barn på er å beskytte deg selv ved alltid å bruke sikkerhetsbelte.

Gravide kvinner skal alltid bruke et hofte-/skulder sikkerhetsbelte. Plasser skulderbeltet over brystet, lagt mellom brystene og bort fra nakken. Plasser hoftebeltet under magen slik at det sitter TETT over hoftene og bekkenbenet, under den runde delen av magen.

⚠ ADVARSEL

Hvis du skal redusere faren for alvorlig skade eller død for ufødt barn ved en ulykke, skal ALDRI gravide kvinner plassere hoftedelen av sikkerhetsbeltet på eller over bukområdet hvor det ufødte barnet befinner seg.

Bruk av sikkerhetsbelte og barn Spedbarn eller små barn

De fleste land har lover for barnesikringssystem som krever at barn skal sitte i godkjente barnesikringssystemer, inkludert sitteputer. Alderen hvor man kan bruke sikkerhetsbelte i stedet for barnesikringssystem varierer mellom landene. Du bør gjøre deg kjent med de spesielle reglene i ditt land, og der du reiser. Spedbarn og Barnesikringssystem må plasseres riktig og monteres i baksetet.

For mer informasjon se Barnesikringssystemer i dette kapitlet.

⚠ ADVARSEL

Du må ALLTID sikre spedbarn og små barn riktig i et barnesikringssystem som passer for barnets høyde og vekt.

Hvis du skal redusere faren for alvorlig skade eller død for barn eller andre passasjerer, må du ALDRI holde et barn på hoften eller i armene når bilen er i bevegelse. Den store kraften som skapes ved en kollisjon vil slite barnet ut av armene dine og kaste det mot interiøret i bilen.

Små barn er best beskyttet mot personskade ved en ulykke når det er ordentlig sikret i baksetet med et barnesikringssystem som tilfredsstillende kravene om sikkerhetsstandardene for landet ditt. Før du kjøper

Barnesikringssystem må du påse at barnesetet har et sertifiseringsmerke som tilfredsstillende sikkerhetsstandardene for landet ditt.

Barnesikringssystemet må passe til barnets høyde og vekt. Kontroller om merkingen på barnesikringssystemet har denne informasjonen.

Se Barnesikringssystem i dette kapitlet.

Større barn

Barn som er under 13 år og som er for store for en sittepute, skal alltid sitte i baksetet og bruke tilgjengelige hofte-/skulderbelter. Sikkerhetsbeltet skal ligge over øvre del av låret og sitte tett over skuldrene og brystet for å sikre barnet ordentlig. Kontroller beltet med jevne mellomrom. Barn kan vri seg og få beltet ut av stilling. Ved en ulykke er barn best sikret med et ordentlig barnesikringssystem i baksetet.

Hvis store barn over 13 år må sitte i forsetet, skal barnet sikres med det tilgjengelige hofte-/skulderbeltet og setet skal plasseres så langt bak som mulig.

Hvis skulderbeltet berører barnets nakke eller ansikt, må du prøve å plassere barnet nærmere midten av bilen. Hvis skulderbeltet fremdeles berører ansiktet eller nakken, må de heller sitte i en passende sittepute i baksetet.

ADVARSEL

- Pass alltid på at sikkerhetsbelter som brukes av større barn brukes og justeres ordentlig.
- La **ALDRI** skulderbeltet komme i kontakt med barnets nakke eller ansikt.
- Det skal bare sitte ett barn i hvert enkelt sikkerhetsbelte.

Bruk av sikkerhetsbelte og skadet person

Det skal brukes sikkerhetsbelte når det transporteres en skadet person.

Kontakt en doktor for spesielle anbefalinger.

Én person per belte

To personer (inkludert barn) kan aldri bruke ett enkelt sikkerhetsbelte.

Dette kan gi alvorlig personskade ved en ulykke.

Ikke ligg ned

Det kan være farlig å sitte i en hellende stilling når bilen er i bevegelse.

Selv om du har sikkerhetsbelte blir beskyttelsen av sikringssystemet (sikkerhetsbelter og/eller kollisjonsputer) sterkt redusert hvis seteryggen er i hellende stilling. Sikkerhetsbeltene må ligge tett over hoftene og brystet for å virke som de skal.

Ved en ulykke kan du bli kastet inn mot sikkerhetsbeltet, noe som kan forårsake nakke- eller andre skader.

Jo mer seteryggen heller, jo større fare er det for at hoftene til passasjerer vil skli under hoftebeltet eller at passasjerens nakke kan treffe skulderbeltet.

ADVARSEL

- **Kjør ALDRI med seteryggen i hellende stilling når bilen er i bevegelse.**
- **Kjøring med hellende seterygg øker faren for alvorlig eller stor personskade ved en kollisjon eller bråstopp.**
- **Fører og passasjerer skal alltid sitte godt tilbake i setene sine, bruke sikkerhetsbelte og ha seteryggen oppreist.**

Ta vare på sikkerhetsbeltene

Sikkerhetsbeltesystemet skal aldri demonteres eller endres. I tillegg må sikkerhetsbeltene, spennen og rullen behandles forsiktig og ikke skades av setehengsler, dører eller annen dårlig behandling.

Periodisk kontroll

Alle sikkerhetsbelter skal kontrolleres med jevne mellomrom for slitasje og skade. Skadede deler skal skiftes så snart som mulig.

Hold beltene rene og tørre

Sikkerhetsbeltene skal holdes rene og tørre. Hvis beltene blir skitne, kan de rengjøres med mild såpe og lunkent vann. Bleking, farging, sterke vaskemidler eller sandpapir skal ikke brukes fordi de kan skade og svekke stoffet.

Skifte sikkerhetsbelter

Hele sikkerhetsbelteenheten eller enhetene skal skiftes hvis bilen har vært involvert i en ulykke.

Dette skal gjøres selv om det ikke er noen synlig skade. Vi anbefaler at du kontakter en autorisert HYUNDAI-forhandler.

BARNESIKRINGSSYSTEM (CRS)

**Våre anbefalinger:
Barn skal alltid sitte i baksetet**

ADVARSEL

Barn må alltid sikres ordentlig i bilen. Barn i alle aldre er sikrere når de sitter i baksetet. Du må aldri plassere et bakovervendt barnsikringssystem i passasjeretset foran, hvis ikke kollisjonsputen er deaktivert.

Barn under 13 år skal alltid sitte i baksetet, og må alltid være ordentlig sikret med barnesikringssystem, for å minimere faren for personskade ved en ulykke, bråstopp eller brå manøvrering.

Ulykkesstatistikker viser at barn er sikrere i baksetet med korrekt barnesikringssystem enn i forsetet. Barn som er for store for

barnesikringssystem må bruke sikkerhetsbeltene som finnes.

De fleste land har lover som krever at barn skal bruke godkjente barnesikringssystemer.

Lover som bestemmer alderen eller høyde-/vektbestemmelsene hvor man kan bruke sikkerhetsbelter i stedet for barnesikringssystem varierer mellom landene. Du bør gjøre deg kjent med de spesielle reglene i ditt land, og der du reiser.

Barnesikringssystemer må monteres riktig i bilsetet.

Bruk alltid et barnesikringssystem som tilfredsstiller kravene for landet ditt.

Barnesikringssystem (CRS)

Spedbarn og yngre barn må sikres med et passende bakovervendt eller forovervendt barnesikringssystem (CRS) som først er blitt riktig festet til setet i bilen. Les og følg instruksjonene for montering og bruk som er levert av produsenten av barnesikringssystemet.

ADVARSEL

- Følg alltid instruksjonene til produsenten av barnesikringssystemet ved montering og bruk.
- Du må alltid sikre barnet ordentlig med barnesikringssystemet.
- Bruk aldri et spedbarnsete eller et barnsete som "hektes" over seteryggen, fordi det ikke kan gi tilstrekkelig sikring ved en ulykke.
- Etter en ulykke anbefaler vi at en HYUNDAI-forhandler kontrollerer barnesikringssystemet, sikkerhetsbeltene, ISOFIX-festene og toppfestestroppene.

Velge barnesikringssystem (CRS)

Når du velger et barnesikringssystem for barnet ditt, må du alltid:

- Forsikre deg om at barnesikringssystemet har et sertifiseringsmerke som tilfredsstillende gjeldende sikkerhetsstandarder i ditt land.

Et barnesikringssystem kan bare monteres hvis det er godkjent i henhold til kravene i ECE-R44 eller ECE-R129.

- Bruk alltid barnesikringssystem som passer til barnets høyde og vekt. Gjeldende merke eller instruksjoner for typisk bruk gir denne informasjonen.
- Velg et barnesikringssystem som passer til bilens setestilling der det skal brukes.
- Les og følg advarslene og instruksjonene for montering og bruk som er levert sammen med barnesikringssystemet.

Typer av barnesikringssystem

Det er tre hovedtyper av barnesikringssystemer:

Bakovervendte, forovervendte og sitteputer.

De er klassifisert i henhold til barnets alder, høyde og vekt.

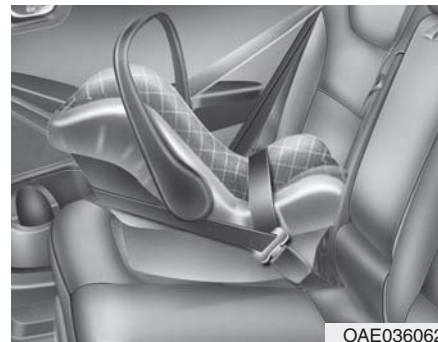

OAE036062

Bakovervendt barnesikringssystem

Et bakovervendt barnesikringssystem gir sikring med sitteflaten mot ryggen til barnet. Beltesystemet holder barnet på plass, og ved en ulykke, aktiveres det for å holde barnet på plass i barnesikringssystemet og redusere belastning på den skjøre nakken og ryggmargen.

Alle barn under ett år må alltid sitte i et bakovervendt barnesikrings-system. Det er forskjellige typer bakovervendte barnesikrings-systemer: Barnesikringssystemer som bare er for spedbarn kan bare brukes bakovervendt. Konvertible og 3-i-1 barnesikringssystemer har større høyde- og vektgrenser for bakovervendt stilling, hvor du kan ha barnet bakovervendt over en lengre tidsperiode.

Bruk barnesikringssystem med bakovervendt stilling så lenge barnet passer til høyde- og vektgrensene som er tillatt fra produsenten av barnesikringssystemet.



Forovervendt barnesikringssystem

Et forovervendt barnesikringssystem gir sikring av barnets kropp med et belte. Sett barnet i forovervendt barnesikringssystem med et belte inntil de når den øvre høyde- eller vektgrensen som er tillatt fra produsenten av barnesikringssystemet. Når barnet vokser ut av det forovervendte barnesikringssystemet, er barnet klar for en sittepute.

Sitteputer

En sittepute er et barnesikringssystem som er designet for å forbedre tilpasningen til bilens sikkerhetsbeltesystem. Sitteputen plasseres slik at sikkerhetsbeltet passer ordentlig over de sterkere delene av barnets kropp. La barnet sitte på sitteputen inntil de er store nok til at de passer ordentlig inn i et sikkerhetsbelte.

For at sikkerhetsbeltet skal sitte ordentlig, må hoftebeltet ligge komfortabelt over øvre lår, ikke over magen. Skulderbeltet skal ligge komfortabelt over skulderen og brystet og ikke over nakken eller ansiktet. Barn under 13 år må alltid være ordentlig sikret for å minimere faren for personskade ved en ulykke, bråstopp eller brå manøvrering.

Montere barnesikringssystem (CRS)

ADVARSEL

Før du monterer barnesikringssystemet må du alltid: Lese og følg instruksjonene som er levert av produsenten av barnesikringssystemet. Hvis du ikke følger alle advarsler og instruksjoner kan det øke faren for ALVORLIG SKADE eller DØD hvis det oppstår en ulykke.

ADVARSEL

Hvis bilens hodestøtte hindrer riktig montering av barnesikringssystemet, skal hodestøtten til den respektive sittestillingen det gjelder justeres om igjen eller fjernes helt.

Etter at du har valgt et passende barnesikringssystem til barnet og kontrollert at systemet passer ordentlig til sittestillingen, er det tre generelle trinn for riktig montering:

- **Feste barnesikringssystemet ordentlig i bilen.** Alle barnesikringssystemer må festes til bilen med hoftebeltet eller hofte delen av et hofte-/skulderbelte eller med ISOFIX-toppfestestropp og/eller ISOFIX-forankring og/eller med benstøtte.
- **Pass på at barnesikringssystemet er ordentlig festet.** Etter montering av barnesikringssystem i bilen, må du skyve og dra setet forover og fra side-til-side for å bekrefte at det er ordentlig festet til setet. Et barnesikringssystem som er feste med et sikkerhetsbelte skal monteres så stramt som mulig. Det kan likevel forventes noe bevegelse side-til-side.

Når du monterer et barnesikringssystem, juster bilens sete og seterygg (opp eller ned, forover eller bakover) slik at barnet ditt sitter i barnesikringssystemet på en komfortabel måte.

- **Sikre barn med barnesikringssystem.** Pass på at barnet er ordentlig festet i barnesikringssystemet i henhold til produsentens instruksjoner for barnesikringssystem.

FORSIKTIG

Et barnesikringssystem i en lukket bil kan bli meget varmt. For å hindre forbrenning, må du kontrollere sitteoverflaten og spennene før du plasserer barnet i barnesikringssystemet.

ISOFIX-forankring og toppfestestropp (ISOFIX-forankringssystem) for barn

ISOFIX-systemet holder barnesikringssystemet under kjøring og ved en ulykke. Dette systemet er designet for at monteringen av barnesikringssystemet skal være enklere og redusere muligheten for feil montering av barnesikringssystemet. ISOFIX-systemet bruker forankringer i bilen og fester på barnesikringssystemet. ISOFIX-systemet eliminerer behovet for å bruke sikkerhetsbelter for å sikre barnesikringssystemet i baksetene.

ISOFIX-forankringen er metallstenger som er innebygget i bilen. Det er to nedre forankringer for hver ISOFIX setestilling som passer til et barnesikringssystem med nedre fester.

Hvis du bruker ISOFIX-system i bilen din, må du ha barnesikringssystem med ISOFIX-fester.

Produsenten av barnesikringssystemet gir deg instruksjoner om hvordan du bruker barnesikringssystemet med festene til ISOFIX-forankringene.

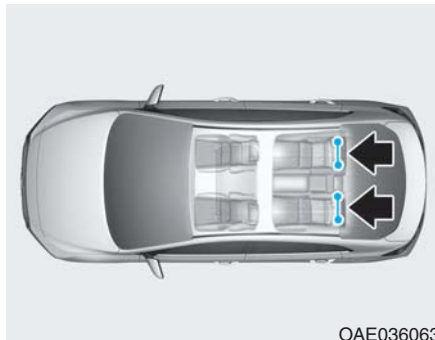

ISOFIX-forankringene kan bare brukes på venstre og høyre ytre side av sitteplassene bak. Plasseringene er vist på tegningen.

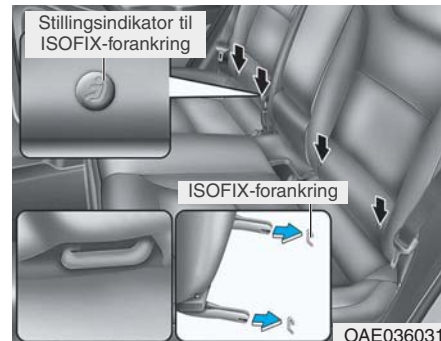

ISOFIX-forankringene er plassert mellom seteryggen og seteputen på baksetene på ytre venstre og høyre side. Dette vises med symboler .

⚠ ADVARSEL

Ikke forsøk å montere et barnesikringssystem med ISOFIX-forankringene på sitteplassene i midten bak. Det er ingen ISOFIX-forankringer til dette setet. Hvis du bruker de ytre seteforankringene, for montering av CRS på sitteplassen i midten bak, kan det skade forankringene.

Sikre barnesikringssystem med ISOFIX-forankringssystem

Når du skal montere et ISOFIX-kompatibelt barnesetesystem på en av de ytre seteposisjonene:

1. Flytt sikkerhetsbeltespennen bort fra ISOFIX-forankringen.
2. Flytt andre gjenstander som kan hindre riktig innfesting bort fra forankringene mellom barnesikringssystemet og ISOFIX-forankringpunktene.
3. Plasser barnesikringssystemet på bilens sete, fest setet til ISOFIX-forankringen i henhold til instruksjonene som er gitt av produsenten av barnesikringssystemet.
4. Følg instruksjonene til produsenten av barnesikringssystemet for riktig montering og tilkobling av ISOFIX-festene til barnesikringssystemet med ISOFIX-forankringene.

⚠ ADVARSEL

Ta følgende forholdsregler når du bruker ISOFIX-systemet:

- Les og følg alle monteringsinstruksjoner som er gitt sammen med barnesikringssystemet.
- For å hindre at barnet rekker og drar i sikkerhetsbelter som ikke er rullet opp, må spennen på alle sikkerhetsbelter i baksetet som ikke er i bruk rulles opp bak barnet. Barn kan bli kvalt hvis et skulderbelte blir rullet rundt nakken deres og sikkerhetsbeltet trekkes til.
- Du må **ALDRI** feste mer enn ett barnesikringssystem til én enkelt forankring. Dette kan forårsake at forankringen eller festet løsner eller brytter.
- Få alltid kontrollert ISOFIX-systemet av en forhandler etter en ulykke. En ulykke kan skade ISOFIX-systemet og det kan føre til at barnesikringssystemet ikke er ordentlig festet.

Sikre sete med barnesikringssystem med toppforankringssystem



Toppforankringene for barnesikringssystem er plassert bak på seteryggene.



OAE036030

1. Legg stroppen til barnesikringssystemet over seteryggen.

Når toppfestestroppen skal plasseres, følg instruksjonene til produsenten av barnesikringssystemet.

2. Koble toppfestestroppen til toppfesteforankringen, stram deretter toppfestestroppen i henhold til instruksjonene fra produsenten av barnesikringssystemet for å feste det ordentlig til setet.

ADVARSEL

Ta følgende forholdsregler når du monterer toppforankring:

- Les og følg alle monteringsinstruksjoner som er gitt sammen med barnesikringssystemet.
- Du må **ALDRI** feste mer enn ett barnesikringssystem til én enkelt ISOFIX-toppforankring. Dette kan forårsake at forankringen eller festet løsner eller bryter.
- Du må ikke feste toppforankringen til noe annet enn den riktige toppforankringen. Det fungerer muligens ikke ordentlig hvis det er festet til noe annet.

(Fortsettelse)

(Fortsettelse)

- Forankringen til barnesikringssystemet er designet for å motstå bare de belastningene som gjelder for korrekt montert barnesikringssystem.

Under ingen omstendigheter skal de brukes til sikkerhetsbelter for voksne eller stropper til å feste andre gjenstander eller utstyr i bilen.

Passer til hver sittestilling for ISOFIX barnesikringssystemer i henhold til ECE-regelverket

Vektgruppe	Størrelses klasse	Innfesting	Stillinger i bil med ISOFIX			
			1. rad	2. rad		
			Passasjer	Venstre	Midten	Høyre
Bærebag	F	ISO/L1	-	X	-	X
	G	ISO/L2	-	X	-	X
0- : OPP TIL 10 KG	E	ISO/R1	-	IL	-	IL
0+: OPP TIL 13 KG	E	ISO/R1	-	IL	-	IL
	D	ISO/R2	-	IL	-	IL
	C	ISO/R3	-	IL	-	IL
1: 9 TIL 18 KG	D	ISO/R2	-	IL	-	IL
	C	ISO/R3	-	IL	-	IL
	B	ISO/F2	-	IUF,IL	-	IUF,IL
	B1	ISO/F2X	-	IUF,IL	-	IUF,IL
	A	ISO/F3	-	IUF,IL	-	IUF,IL

IUF = Passer til ISOFIX forovervendt barnesikringssystemer i universal-kategori godkjent for bruk i vektgruppen.

IL = Passer spesielt til ISOFIX-barnesikringssystemer (CRS) som oppgitt i den vedlagte listen.

Disse ISOFIX CRS er i kategoriene "bil som er godkjent", "begrenset" eller "semi-universal".

X = ISOFIX-stilling passer ikke til ISOFIX-barnesikringssystem i denne vektgruppen og/eller denne størrelsesklassen.

A - ISO/F3: Full høyde, forovervendt barnesikringssystem (høyde 720 mm)

B - ISO/F2: Redusert høyde, forovervendt barnesikringssystem (høyde 650 mm)

B1- ISO/F2X: Redusert høyde, andre versjon bakovervendt form Forovervendt barnesikringssystem (høyde 650 mm)

C - ISO/R3: Full størrelse, bakovervendt barnesikringssystem

D - ISO/R2: Redusert størrelse, bakovervendt barnesikringssystem

E - ISO/R1: Spedbarn-størrelse, bakovervendt barnesikringssystem

F - ISO/L1: Venstre sideveis stilling på barnesikringssystem (bærebag)

G - ISO/L2: Høyre sideveis stilling på barnesikringssystem (bærebag)

Montere barnesikringssystem med hofte-/skulderbelte

Når ISOFIX-systemet ikke er i bruk, må alle barnesikringssystemer festes til baksete med hofte delen av hofte-/skulderbelte.

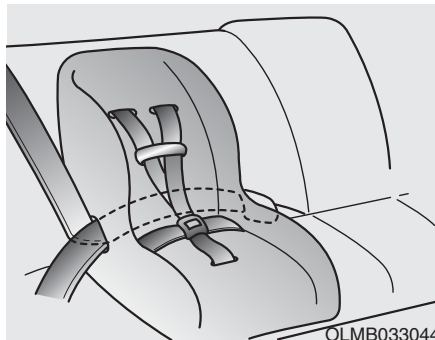

Montere barnesikringssystem med hofte-/skulderbelte

Hvis du skal montere barnesikringssystem i baksetene, gjør du slik:

1. Plasser barnesikringssystemet på baksetet og legg hofte-/skulderbeltet rundt eller gjennom barnesikringssystemet, følg produsentens instruksjoner.

Påse at sikkerhetsbeltebåndet ikke er vridd.

***i* Informasjon**

Når du bruker sikkerhetsbeltet i midten av baksetet, bør du lese sikkerhetsbelte i midten av baksetet i dette kapitlet.

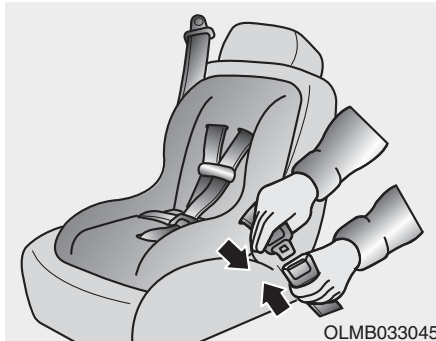

2. Fest platen på hofte-/skulderbeltet inn i spennen. Du kan høre en tydelig klikke-lyd.

i Informasjon

Plasser utløserknappen slik at den er lett å rekke ved et nødstilfelle.



3. Fjern så mye slakk som mulig ved å skyve ned på barnesikringssystemet mens du fører skulderbeltet tilbake på rullen.

4. Dra og trekk i barnesikringssystemet for å bekrefte at sikkerhetsbeltet holdet det stramt på plass.

Hvis produsenten av barnesikringssystemet anbefaler at du bruker toppfestestropp sammen med hofte-/skulderbeltet, se side 2-41.

Når du skal ta ut barnesikringssystemet, trykk på utløserknappen på spennen og trekk hofte-/skulderbeltet ut fra barnesikringssystemet og la sikkerhetsbeltet trekke seg helt inn på rullen.

Passer til hver sittestilling for universal-kategori av barnesikringssystemer i henhold til ECE-forskriftene

Vektgruppe		Seteplassering				
		Passasjer foran Ytterside		Andre rad		
		Kollisj.pute aktivert	Kollisj.pute deaktivert	Ytterside Venstre	Midten (3-Punkts belte)	Ytterside Høyre
Gruppe 0 (0-9 mnd.)	opp til 10 kg	X	U*	U	U	U
Gruppe 0 + (0-2 år)	opp til 13 kg	X	U*	U	U	U
Gruppe I (9 mnd.-4 år)	9 til 18 kg	X	U*	U	U	U
Gruppe II (15 til 25 kg)	15 til 25 kg	UF	U*	U	U	U
Gruppe III (22 til 36 kg)	22 til 36 kg	UF	U*	U	U	U

U = Passer til universal-kategori barnesikringssystemer som er godkjent for bruk i denne vektgruppen.

U* = Passer til universal-kategori barnesikringssystemer som er godkjent for bruk i denne vektgruppen (Hvis passasjeret foran ikke er justerbart i høyden, bør du justere setet godt oppover. (Dette trinnet er nødvendig for å sikre barnesetet til bilen.)

※ Høydejusteringsenhet for passasjeret foran er et tilleggsutstyr.

UF = Passer til forovervendt sete universal-kategori med sikring godkjent for bruk i denne vektgruppen

L = Passer spesielt til barnesikringssystemer som oppgitt i den vedlagte listen. Disse sikringssystemene er i kategoriene "bil som er godkjent", "begrenset" eller "semi-universal".

B = Innebygget sikringssystem godkjent for denne vektgruppen.

X = Setestilling passer ikke til barn i denne vektgruppen.

i-Size barnesikringssystem i henhold til ECE-forskriftene

Vektgruppe	Seteplassering			
	Front passasjer ytterside	Andre rad		
		Ytterside Venstre	Midten	Ytterside Høyre
i-Size barnesikringssystemer	X	i-U	X	i-U

i-U : Passer til i-Size universal forovervendte og bakovervendte barnesikringssystemer

i-UF : Passer bare til forovervendte i-Size universal-barnesikringssystemer

X : Setestilling passer ikke for i-size CRS.

Anbefalt barnesikringssystem

Vektgruppe	Feste	Navn	Type festing	ECE-R44 godkjeningsnr.
OPPTIL 0+	Cabriofix & Familyfix	Maxi Cosi	Bakovervendt med ISOFIX-fot	E4 04443907
OPPTIL I	Duo Plus	Britax Römer	Forovervendt med ISOFIX og toppfeste	E1 04301133
OPPTIL II	KidFix II XP	Britax Römer	Forovervendt med ISOFIX og bilbelte	E1 04301323
OPPTIL III	KidFix II XP	Britax Römer	Forovervendt med ISOFIX og bilbelte	E1 04301323

CRS Manufacturer information

Maxi Cosi Cabriofix & Familyfix <http://www.maxi-cosi.com>

Britax Römmer <http://www.britax.com>

KOLLISJONSPUTE – TILLEGGSSIKKERHETSSYSTEM

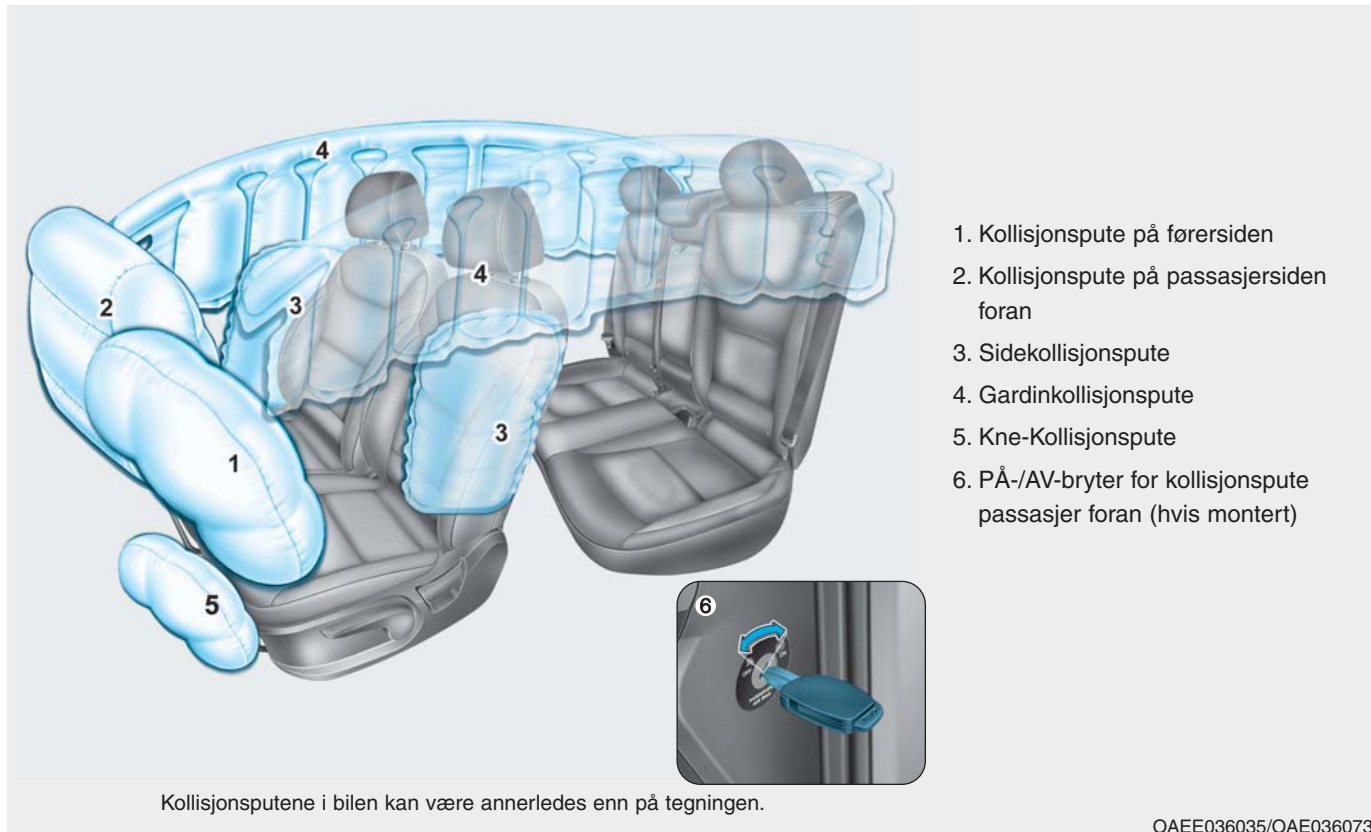

Bilen er utstyrt med tilleggssystem for kollisjonspute for førersetet og passasjeret foran.

Kollisjonsputene foran er designet som tillegg til tre-punkts sikkerhetsbelter. For at disse kollisjonsputene skal gi beskyttelse må det alltid brukes sikkerhetsbelter under kjøring.

Du kan bli alvorlig skadet eller drept ved en ulykke hvis du ikke bruker sikkerhetsbelte. Kollisjonsputene er designet som et tillegg til sikkerhetsbeltene, men ikke for å erstatte dem. Kollisjonsputene er ikke designet for å utløses i hver kollisjon. Ved enkelt ulykker, er det bare sikkerhetsbeltene som beskytter deg.

ADVARSEL

SIKKERHETSREGLER FOR KOLLISJONSPUTE

Bruk ALLTID sikkerhetsbeltene i barnesikringssystemet - på hver tur, til en hver tid, for alle! Selv med kollisjonsputer, kan du bli alvorlig skadet eller drept ved en kollisjon, hvis du ikke er ordentlig festet eller ikke bruker sikkerhetsbelte når kollisjonsputen utløses.

Du må ALDRI plassere et barnsikringssystem eller sittepute i passasjeret foran, hvis ikke kollisjonsputen er deaktivert.

En kollisjonspute som utløses kan treffe spedbarnet eller barnet med stor kraft og forårsake alvorlige eller store skader. ABC - Fest alltid barn under 13 år med sikkerhetsbelte i baksetet. Det er det sikreste stedet å sitte for barn i alle aldre. Hvis et barn på 13 år eller eldre må sitte i forsetet, må han/hun sikres med belte, og setet skal stilles så langt tilbake som mulig.

Alle passasjerene og bilføreren skal sitte i ret posisjon med setet i rett posisjon, i midten av setet og med sikkerhetsbeltet festet, bena strukket behagelig ut og med føttene på gulvet inntil bilen har blitt parkert og motoren er slått av.

Hvis en passasjer sitter utenfor stillingen i en ulykke kan kollisjonsputen som utløses raskt treffe passasjereren og forårsake alvorlig personskade.

Du og passasjerene må ikke sitte eller lene deg/dere unødvendig nær kollisjonsputene eller lene deg/dere mot døren eller midtkonsollen. Flytt setet så langt bak som mulig fra kollisjonsputene foran, men du må fortsatt ha kontroll over bilen.

Plassering av kollisjonsputene

Kollisjonsputer for fører og passasjer foran

■ Kollisjonspute på førersiden foran



■ Kne-kollisjonspute for sjåfør

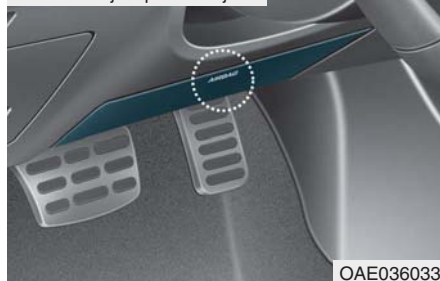

■ Kollisjonspute på passasjersiden foran



Bilen din er utstyrt med Supplemental Restraint System (tilleggssikkerhetssystem) og hofte-/skulderbelter på både fører- og passasjersiden.

SRS består av kollisjonsputer som er plassert i midten av rattet, og på førersiden i panelet under rattet, og på passasjersiden sitter puten i frontpanelet over hanskerommet.

Hensikten med SRS er å gi tilleggsbeskyttelse til sikkerhetsbeltene for føreren og/eller passasjeren foran, ved en kraftig frontkollisjon.

⚠ ADVARSEL

Hvis du skal redusere faren for alvorlig personskade eller død på grunn av utløst frontkollisjonspute, ta følgende forholdsregler:

- Sikkerhetsbeltene må alltid brukes for å holde passasjerene ordentlig plassert.
- Flytt setet så langt bakover som mulig fra kollisjonsputene foran, men du må fortsatt ha kontroll over bilen.
- Len deg aldri mot døren eller midtkonsollen.
- La ikke passasjeren foran legge føttene eller bena på dashbordet.

(Fortsettelse)

(Fortsettelse)

- Det skal ikke plasseres gjenstander (slik som kollisjonsputedeksel, mobiltelefonholder, koppholder, parfyme eller klistremerker) over eller nær kollisjonsputemodulene på rattet, instrumentpanelet, frontruten og frontpanelet over hanskerommet ved passasjereren. Slike gjenstander kan forårsake skade hvis bilen kommer i en kollisjon som er kraftig nok til at den forårsaker at kollisjonsputene utløses.
- Ikke fest noen gjenstander på frontruten eller innvendig speil.



PÅ/AV-bryter til kollisjonspute for passasjer foran (hvis montert)

Hensikten med bryteren er å deaktivere kollisjonsputen for passasjereren foran for å kunne transportere passasjerer som det er økt fare for kan få skade av kollisjonsputen på grunn av alder, størrelse eller medisinske forhold.



Deaktivere kollisjonspute for passasjer foran:

Sett nøkkelen eller en lignende stiv gjenstand inn i PÅ/AV-bryteren til kollisjonsputen foran og vri den til AV-stilling. AV-indikatoren (⊗₂) for kollisjonspute til passasjer vil lyse og fortsetter å lyse til den reaktiveres igjen.



Aktivere kollisjonspute igjen for passasjer foran:

Sett nøkkelen eller en lignende stiv gjenstand inn i PÅ/AV-bryteren til kollisjonsputen for passasjer foran og vri den til PÅ-stilling. PÅ-indikatoren (⊗) for kollisjonspute til passasjer lyser og fortsetter å lyse i 60 sekunder.

i Informasjon

På/AV-meldelampen for kollisjonsputen til passasjer i fronten lyser opp i ca. 4 sekunder etter at KRAFT-bryteren er satt i PÅ-stilling.

⚠ ADVARSEL

La aldri en voksen passasjer sitte i passasjeret foran, hvis AV-indikatoren for kollisjonsputen til passasjer lyser. Ved en kollisjon vil kollisjonsputen ikke utløses hvis indikatoren lyser. Slå på kollisjonsputen for passasjer foran eller flytt passasjer til baksetet.

⚠ ADVARSEL

Hvis PÅ/AV-bryteren for kollisjonsputen til passasjer foran har feilfunksjon, kan følgende forhold oppstå:

- Varsellampen (⊗) for kollisjonsputen på instrumentpanelet vil lyse.
- AV-indikatoren (⊗) for kollisjonsputen til passasjer lyser ikke og PÅ-indikatoren (⊗) lyser og slukker etter ca. 60 sekunder. Kollisjonsputen til passasjer foran vil utløses ved en frontkollisjon selv om PÅ/AV-bryteren for kollisjonsputen til passasjer foran settes i AV-stilling.
- Vi anbefaler at en autorisert H Y U N D A I - f o r h a n d l e r kontrollerer PÅ/AV-bryteren for kollisjonsputen til passasjer foran og SRS-systemet så snart som mulig.

Sidekollisjonsputer

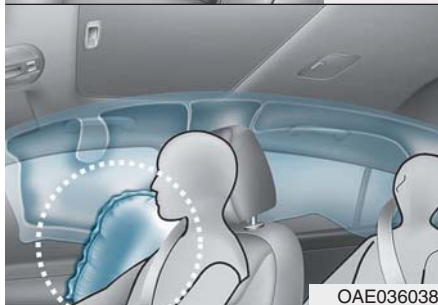
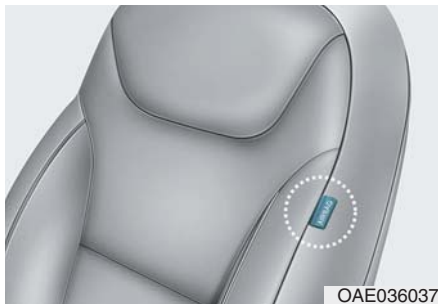

Bilen din er utstyrt med sidekollisjonsputer for hvert sete foran. Hensikten til kollisjonsputen er å gi føreren og passasjerer foran tilleggsbeskyttelse, i tillegg sikkerhetsbeltene.

Sidekollisjonsputene er designet for å utløses ved visse sidekollisjoner, avhengig av støtstyrken, vinkelen, hastigheten og kollisjonspunktet.

Sidekollisjonsputene er ikke designet for å utløses i alle situasjoner med sidekollisjon.

ADVARSEL

Hvis du skal redusere faren for alvorlig personskade eller død på grunn av utløst sidekollisjonspute, ta følgende forholdsregler:

- Sikkerhetsbeltene må alltid brukes for å holde passasjerene ordentlig plassert.
- La ikke passasjerene lene hodet eller kroppen mot dørene, legge armene på dørene, strekke armene ut av vinduet, eller plassere gjenstander mellom dørene og setene.
- Hold i rattet med hendene i stillingene kl. 9 og kl. 3 for å minske faren for skade på hender og armer.
- Bruk ikke ekstra setetrekk. Det kan redusere eller forhindre effektivitet i systemet.

(Fortsettelse)

(Fortsettelse)

- Ikke heng andre gjenstander enn klær på kleshengeren. Ved et uhell kan det forårsake skade på bilen eller personskade, spesielt når kollisjonsputen utløses.
- Plasser ikke gjenstander over kollisjonsputen eller mellom kollisjonsputen og deg selv. Fest heller ikke gjenstander rundt området hvor kollisjonsputen utløses slik som døren, sidevinduene, stolpen foran og bak.
- Plasser ikke gjenstander mellom døren og setet. De kan bli farlige prosjektiler hvis sidekollisjonsputen utløses.
- Det må ikke monteres tilleggsutstyr på siden eller nær sidekollisjonsputene.

(Fortsettelse)

(Fortsettelse)

- Legg ikke noen gjenstander mellom klistremerket til kollisjonsputen og seteputen. Det kan forårsake skade hvis bilen kommer i en kollisjon som er kraftig nok til at den forårsaker at kollisjonsputene utløses.
- Ikke forårsak slag mot dørene mens KRAFT-bryteren er i PÅ-stilling, for dette kan få sidekollisjonsputene til å utløse.
- Hvis setet eller setetrekket er skadet, anbefaler vi at systemet repareres hos en autorisert HYUNDAI-forhandler.

Gardinkollisjonsputer

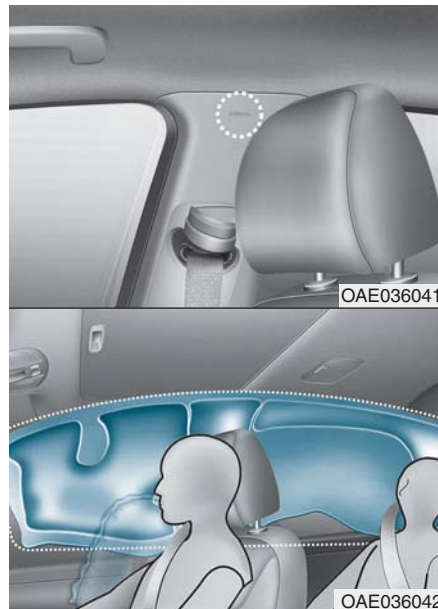

Gardinkollisjonsputene sitter langs begge sidene i takskinen over front- og bakdørene.

De er designet for å beskytte hodet til passasjerer foran og passasjerer som sitter på sidene bak ved visse sidekollisjoner.

Gardinkollisjonsputene er designet for å utløses ved visse sidekollisjoner, avhengig av støtstyrken, vinkelen, hastigheten og kollisjonen.

Gardinkollisjonsputene er ikke designet for å utløses i alle situasjoner med sidekollisjon.

ADVARSEL

Hvis du skal redusere faren for alvorlig personskade eller død på grunn av utløst gardinkollisjonspute, ta følgende forholdsregler:

- **Alle passasjerer må bruke sikkerhetsbelter for å holde passasjerene ordentlig på plass.**
- **Fest barnesikringssystemet ordentlig så langt bort fra døren som mulig.**
- **Ikke plasser noen gjenstander over kollisjonsputen. Fest heller ikke gjenstander rundt området hvor kollisjonsputen utløses slik som døren, sidevinduene, stolpen foran og bak, takskinnene på siden.**

(Fortsettelse)

(Fortsettelse)

- **Ikke heng opp andre gjenstander enn klær, spesielt harde eller skjøre gjenstander. Ved et uhell kan det forårsake skade på bilen eller personskade.**
- **La ikke passasjerene lene hodet eller kroppen mot dørene, legge armene på dørene, strekke armene ut av vinduet, eller plassere gjenstander mellom dørene og setene.**
- **Du må ikke åpne eller reparere sidegardinkollisjonsputene.**

Hvordan virker kollisjonsputesystemet?

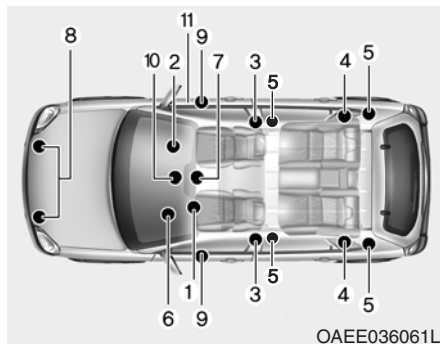

SRS består av følgende komponenter:

- (1) Kollisjonsputemodul for fører/
Kne-kollisjonspute for sjåfør
- (2) Kollisjonsputemodul for passasjer foran
- (3) Sidekollisjonsputemoduler/
Sidestøtsensorer
- (4) Gardinkollisjonsputemoduler
- (5) Enheter med selvopprullende beltestrammer foran / selvopprullende beltestrammer bak (hvis montert)

- (6) Varsellampe for kollisjonspute
- (7) SRS-styreenhet (SRSCM)
- (8) Frontkollisjonssensorer
- (9) Sidetrykksensorer
- (10) PÅ-/AV-indikator for kollisjonspute til passasjer foran (bare passasjerstete foran)
- (11) PÅ-/AV-bryter for kollisjonspute til passasjer foran

SRSCM-enheten overvåker kontinuerlig alle SRS komponenter mens KRAFT-bryteren er i PÅ-stilling, dette for å vurdere om innvirkning ved en kollisjon er alvorlig nok til at det krever aktivering av kollisjonsputene eller at forspenningen til sikkerhetsbeltet aktiveres.



SRS varsellampe

Varsellampen for SRS (Supplement Restraint System) kollisjonspute på instrumentpanelet viser symbolet for kollisjonspute som vist i illustrasjonen. Systemet kontrollerer om det elektriske systemet til kollisjonsputen har feilfunksjoner. Lampen indikerer at det er et mulig problem med kollisjonsputesystemet.

ADVARSEL

Hvis SRS har feilfunksjoner, kan kollisjonsputen muligens ikke utløses ordentlig ved en ulykke og det øker faren for alvorlig skade eller død.

Hvis noen av følgende forhold oppstår, har SRS feilfunksjon:

- Lyset slår seg ikke på ifør ca. seks sekunder etter at KRAFT-bryteren har blitt satt i PÅstilling.
- Lampen forsetter å lyse etter at den har lyst i ca. 6 sekunder.
- Lampen lyser mens bilen kjører.
- Lampen blinker mens kjøretøyet går.

Vi anbefaler at en autorisert H Y U N D A I - f o r h a n d l e r kontrollerer SRS så snart som mulig hvis noen av disse forholdene oppstår.

Ved en moderat til kraftig frontkollisjon, vil sensorene oppdage bilens raske retardasjon. Hvis retardasjonsforholdet er stort nok, vil styreenheten utløse kollisjonsputene foran,

på det tidspunktet og med den kraften som trengs. Kollisjonsputene foran hjelper til å beskytte føreren og passasjerene foran ved å reagere på frontstøtet hvor sikkerhetsbeltene alene ikke kan gi nok sikring. Hvis det trengs, hjelper sidekollisjonsputene til å gi beskyttelse ved en sidekollisjon ved å støtte sidens øvre kroppsområde.

- Kollisjonsputene aktiveres (de kan fylle seg med luft om nødvendig) bare når KRAFT-bryteren er i PÅstilling.
- Kollisjonsputene utløses ved visse front- eller sidekollisjoner for å beskytte passasjerene fra alvorlig fysisk skade.
- Det finnes ingen spesiell hastighet hvor kollisjonsputene vil utløses. Generelt er kollisjonsputene designet for å utløses ut fra styrken på en kollisjon og retningen. Disse to faktorene bestemmer om sensorene sender ut elektronisk utløsnings-/trykksignal.

- Utløsning av kollisjonspute avhenger av en rekke faktorer inkludert bilens hastighet, kollisjonsvinkel og tettheten og stivheten på bilene eller gjenstandene som den treffer ved en kollisjon. De bestemmende faktorene er likevel ikke begrenset til de som er nevnt ovenfor.
- Kollisjonsputene foran vil utløses umiddelbart og tømmes med en gang. Det er umulig for deg å se at kollisjonsputene utløses ved en ulykke.
Det er mer sannsynlig at du bare vil se den utløste kollisjonsputen henge ut av lagringsrommet etter kollisjonen.
- Kollisjonsputene må utløses raskt, for å gi beskyttelse. Hastigheten for utløsning av kollisjonsputen har en sekvens på meget kort tid for å utløse kollisjonsputen mellom passasjerene og bilens karosseri, før passasjerene treffer disse strukturene. Hastigheten på utløsningen reduserer faren for alvorlig eller livstruende personskader, og er derfor en nødvendig del av utformingen på kollisjonsputen.
Likevel kan den raske utløsning av kollisjonsputen forårsake skader som kan omfatte skrubbsår i ansiktet, blåmerker og brukne ben, på grunn av utløsningshastigheten også gjør at kollisjonsputen utvider seg med stor styrke.
- Det finnes også omstendigheter hvor kontakt med kollisjonsputen kan forårsake alvorlig personskade, spesielt hvis passasjerene sitter for nær kollisjonsputen.
Du kan gjøre tiltak for å redusere faren for å bli skadet av en kollisjonspute som utløses. Det er størst risiko å sitte for nær kollisjonsputen. En kollisjonspute trenger rom før den utløses. Vi anbefaler at føreren sitter så langt som mulig fra midten av rattet og brystet mens man fremdeles har kontroll over bilen.

■ Kollisjonspute (1) foran til fører



Når SRSCM konstaterer en tilstrekkelig kraftig kollisjon mot fronten av bilen, vil den automatisk utløse kollisjonsputene foran.

■ Kollisjonspute (2) foran til fører



Under utløsning vil sømmene som er støpt inn i dekslene briste, og dekslet deler seg på grunn av trykket når kollisjonsputen foldes ut. Når dekslene åpner seg videre, kan kollisjonsputene blåses helt opp.

En helt utløst kollisjonspute i kombinasjon med sikkerhetsbelte som er brukt riktig, reduserer førerens eller forsetepassasjerens bevegelse forover, og reduserer faren for hode- og brystskade.

■ Kollisjonspute (3) foran til fører

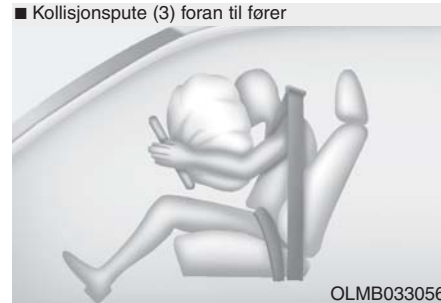

■ Kollisjonspute på passasjersiden foran



Etter at kollisjonsputen er helt utløst, begynner den umiddelbart å reduseres, noe som gjør at føreren kan se forover og kan styre eller bruke andre kontrollenheter.

ADVARSEL

For å hindre at gjenstander blir farlige prosjektiler når kollisjonsputen til passasjerer utløses:

- Det må ikke monteres eller plasseres gjenstander (drikkeholder, CD-holder, klistremerker, osv.) på instrumentpanelet over hanskerommet på passasjersiden foran, der hvor kollisjonsputen for passasjerer er plassert.
- Du må ikke montere en beholder med flytende luftrenser nær speedometeret eller på overflaten av instrumentpanelet.

Dette kan forventes etter at en kollisjonspute er utløst

Etter at front- eller sidekollisjonsputen utløses, vil den tømmes meget raskt. Utløsning av kollisjonsputen hindrer ikke føreren fra å se ut av frontruten eller å kunne styre. Gardinkollisjonsputene kan være delvis fylt en stund etter at de er utløst.

ADVARSEL

Etter at en kollisjonspute utløses, må du ta følgende forholdsregler:

- Åpne vinduene og dørene så snart som mulig etter kollisjonen for å redusere for lang eksponering av røyk og pulver som frigjøres når kollisjonsputen utløses.
- Ikke berøre kollisjonsputens indre lagrede komponenter umiddelbart etter at kollisjonsputen er utløst. Deler som kommer i kontakt med en utløst kollisjonspute kan være meget varme.
- Vask alltid utsatte hudområder nøye med kaldt vann og mild såpe.
- Vi anbefaler at en autorisert HYUNDAI-forhandler skifter kollisjonsputen med én gang etter utløsning. Kollisjonsputene er designet for bare å brukes én gang.

Støy og røyk fra utløst kollisjonspute

Når kollisjonsputene utløses, dannes det kraftig støy og røykutvikling og pulver i luften på innsiden av bilen. Dette er normalt og er et resultat av tennsatsen i kollisjonsputen.

Etter at kollisjonsputene er utløst, kan du føle ubehag når du puster, på grunn av kontakten brystet får av både sikkerhetsbeltet og kollisjonsputen, så vel som fra innånding av røyk og pulver. Pulveret kan utløse astma for enkelte personer. Hvis du får pusteproblemer etter at en kollisjonspute er utløst, søk umiddelbart medisinsk hjelp.

Selv om røyken og pulveret ikke er giftige, kan de forårsake irritasjon på huden, i øynene, nesen, halsen, osv. Hvis dette er tilfelle, vasker og renser du umiddelbart med kaldt vann og søker medisinsk hjelp hvis symptomene fortsetter.

Det må ikke monteres barnesikringssystem i passasjeretet foran



OYDESA2042

Du må aldri plassere et barnsikringssystem i passasjeretet foran, hvis ikke kollisjonsputen er deaktivert

⚠ ADVARSEL

Bruk ALDRI et bakovervendt barnesikringssystem på et sete som beskyttes med en AKTIV KOLLISJONSPUTE foran seg, det kan føre til DØD eller ALVORLIG PERSONSKADE på BARNET.

Hvorfor blir ikke kollisjonsputen utløst i en kollisjon?

Det er mange typer ulykker hvor kollisjonsputen ikke gir tilleggsbeskyttelse.

Dette inkluderer kollisjoner bakfra, andre eller tredje bil i flerkollisjonsulykker, så vel som kollisjoner i lav hastighet. Skade på bilen indikerer energiabsorpsjon ved en kollisjon, og er ikke en indikasjon på om eller ikke om en kollisjonspute ble utløst.

Kollisjonsputesensorer

ADVARSEL

For å redusere faren for at en kollisjonspute uventet utløses og forårsaker alvorlig skade eller død:

- La det ikke komme støt fra gjenstander på de stedene hvor kollisjonsputene eller sensorene er montert.
- Prøv derfor ikke å utføre vedlikehold på eller rundt kollisjonsputesensorene.

Hvis plasseringen eller vinkelen på sensoren endres, kan kollisjonsputene utløses selv om de ikke skulle det, eller de kan ikke utløses når de skal.

- Du må ikke montere støtfangerbøyler eller skifte ut støtfangeren med uoriginale deler. Dette kan ha negativ påvirkning ved kollisjon og ytelsen ved utløsning av kollisjonsputen.

(Fortsettelse)

(Fortsettelse)

- Still KRAFT-bryteren i AVstilling når bilen tøyes for å forhindre at kollisjonsputene aktiveres uforvarende.
- Vi anbefaler at alle kollisjonsputene repareres hos en autorisert HYUNDAI-forhandler.

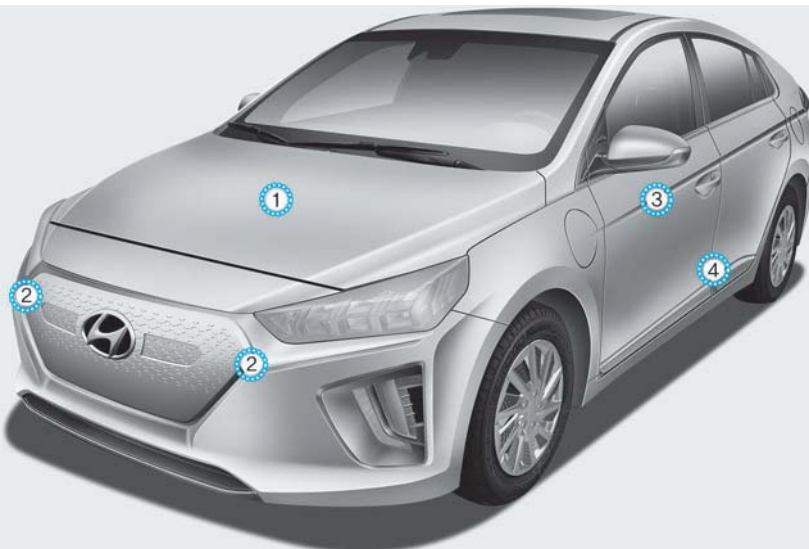

1. SRS-styreenhet
2. Frontkollisjonssensor
3. Sidetrykksensor (foran)
4. Sidekollisjonssensor (B-stolpe)

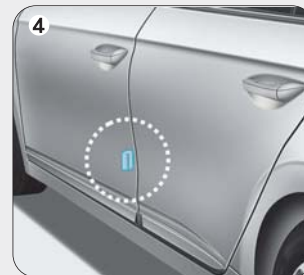
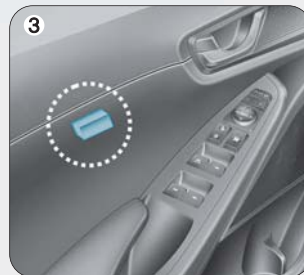
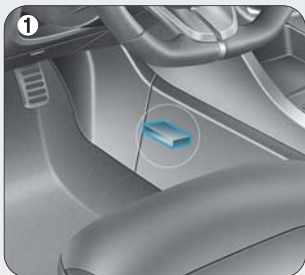

OAE039005L/OAE036044/OAEE039006L/OAE036046/OAE036047

Utløsningsforhold for kollisjonspute

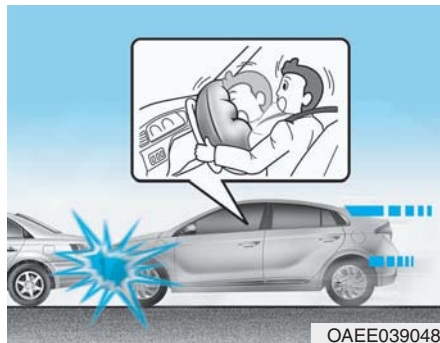

Kollisjonsputer foran

Kollisjonsputene foran er designet for å utløses ved en frontkollisjon avhengig av styrken, hastigheten eller vinklene på støtet ved frontkollisjonen.



Side- og gardinkollisjonsputer

Side- og gardinkollisjonsputene er designet for å utløses når det konstateres støt på sidekollisjonssensorene, avhengig av styrken, hastigheten eller vinklene på støtet fra en sidekollisjon.

Selv om kollisjonsputene til fører og passasjer foran er designet for å utløses ved frontkollisjoner, kan de også utløses ved andre typer kollisjoner hvis frontkollisjonssensorene konstaterer tilstrekkelig støt. Side- og gardinkollisjonsputene er designet for å utløses ved sidekollisjoner, men de kan utløses i andre kollisjoner hvis sidekollisjonssensorene konstaterer tilstrekkelig støt.

Hvis bilens chassis får støt på støtfangerne eller gjenstander fra dårlige veier eller fortau, kan kollisjonsputen utløses. Kjør forsiktig på dårlige veier eller overflater som ikke er beregnet på biltrafikk for å unngå utilsiktet utløsning av kollisjonsputen.

Kollisjonsputen utløses ikke



I visse kollisjoner i lav hastighet kan det skje at kollisjonsputen ikke utløses. Kollisjonsputene er designet for å ikke utløses i slike tilfeller, fordi de ikke kan gi noen beskyttelse utover sikkerhetsbeltene.

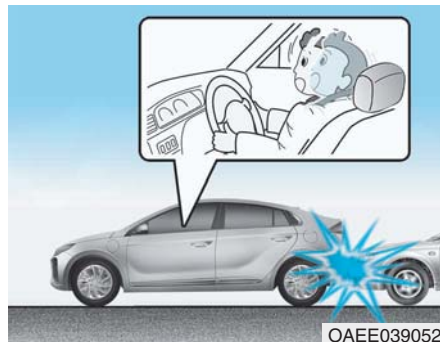

Kollisjonsputene foran er ikke designet for å utløses i kollisjoner bakfra, fordi passasjerene beveger seg bakover ved kraften fra kollisjonen. Ved slike tilfeller gir ikke de utløste kollisjonsputene noe tilleggsbeskyttelse.



Det kan hende at kollisjonsputene foran ikke utløses ved sidekollisjoner, fordi passasjerene beveger seg i kollisjonsretningen. og at kollisjonsputen foran ikke vil gi tilleggsbeskyttelse for passasjerene ved sidekollisjoner.

Likevel kan side- eller gardinkollisjonsputene utløses avhengig av styrken, bilens hastighet og kollisjonsvinkelen.

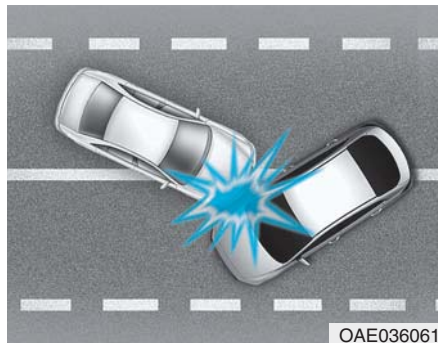

Ved en skrå- eller vinklet kollisjon kan styrken på kollisjonen føre passasjerene i en retning der ikke kollisjonsputene kan gi tilleggsbeskyttelse, og derfor utløser kanskje ikke sensorene kollisjonsputene.

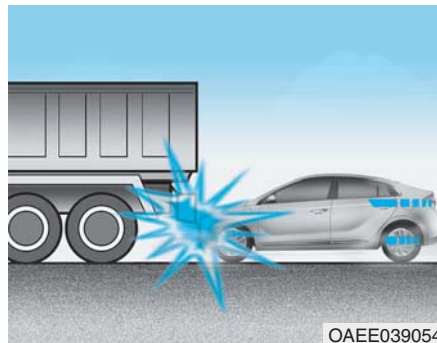

Føreren bråbremses ofte like før en kollisjon. Slik bråbremsing senker frontdelen på bilen, noe som forårsaker at den "kjører" under en bil med større bakkeklaring. Kollisjonsputene utløses kanskje ikke ved denne underkjørings-situasjonen, fordi bremsstyrken som konstateres av sensorene kan reduseres betydelig ved slike underkjørings-kollisjoner.

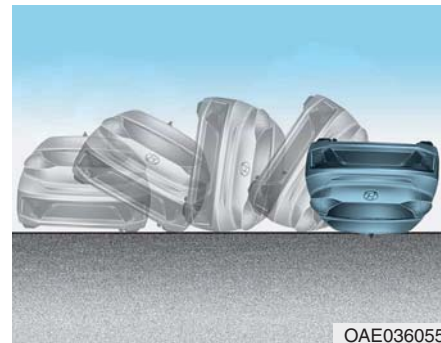

Kollisjonsputene foran utløses kanskje ikke ved velteulykker, fordi utløsning av kollisjonsputen foran ikke gir ekstra beskyttelse for passasjerene i slike tilfeller.

i Informasjon

Side- og/eller gardinkollisjonsputene utløses når bilen velter, ved sidekollisjoner, hvis bilen er utstyrt med side- og gardinkollisjonsputer.

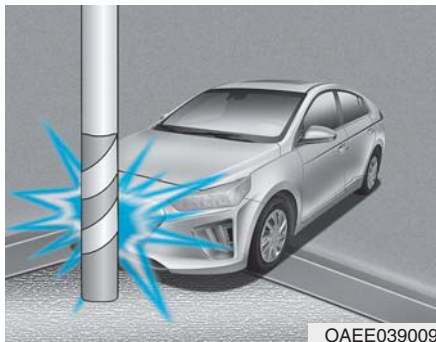

OAAE039009

Det kan hende at kollisjonsputene ikke utløses hvis bilen kolliderer med gjenstander slik som telefonstolper eller trær, da kollisjonspunktet er konsentrert og kollisjonsenergien blir absorbert av karosseristrukturen.

Vedlikeholde SRS

SRS er praktisk talt vedlikeholdsfritt og det er ingen deler som du kan reparere selv. Dersom varselampen for SRS-kollisjonsputene ikke lyser opp når KRAFT-bryteren er i PÅ-stilling, eller hvis det lyser kontinuerlig, anbefaler vi at systemet inspiseres øyeblikkelig av en autorisert HYUNDAI-forhandler.

Vi anbefaler at alt arbeid med SRS-systemet, slik som demontering, montering, reparasjon eller arbeid på rattet, forsetepassasjerens panel, forsetene og takbøylene må utføres hos en autorisert HYUNDAI-forhandler. Feil håndtering av SRS-systemet kan resultere i alvorlig personskade.

⚠ ADVARSEL

Hvis du skal redusere faren for alvorlig personskade eller død, ta følgende forholdsregler:

- Forsøk ikke å endre eller koble fra SRS-komponentene eller ledningsnett, inkludert å sette på emblemer på deklene eller endringer på karosseristrukturen.
- Du må ikke plassere gjenstander over eller nær kollisjonsputemodulene på rattet, instrumentpanelet og frontpanelet over hanskerommet ved passasjerens.
- Rengjør deklene til kollisjonsputen med en myk klut fuktet med rent vann. Løsemidler eller rengjøringsmidler har negativ innvirkning på kollisjonsputedeklene og utløsning av systemet.

(Fortsettelse)

(Fortsettelse)

- Vi anbefaler at du får skiftet utløste kollisjonsputer hos en autorisert **HYUNDAI**-forhandler.
- Hvis komponentene i kollisjonsputesystemet må kasseres, eller hvis bilen må skrotes, må du følge visse sikkerhetsregler. Kontakt en autorisert **HYUNDAI**-forhandler for nødvendig informasjon. Hvis disse forholdsreglene ikke følges kan det øke faren for personskade.

Ekstra sikkerhetsregler

Passasjerene skal ikke bevege seg ut av eller skifte sete mens bilen er i bevegelse. Passasjerer som ikke bruker sikkerhetsbelte i en kollisjon eller nødstop, kan bli slengt mot innsiden av bilen, mot andre passasjerer eller ut av bilen.

Bruk ikke tilleggsutstyr på sikkerhetsbeltene. Innretninger som hevdes å forbedre passasjerenes komfort eller endring av sikkerhetsbeltene, kan redusere beskyttelsen av sikkerhetsbeltene og øke sjansen for alvorlig personskade ved en kollisjon

Forsetene må ikke modifiseres. Modifikasjon av forsetene kan hindre funksjonen av tilleggsikkerhets-systemets sensorkomponenter eller sidekollisjonsputene.

Ikke plasser gjenstander under forsetene. Hvis det plasseres gjenstander under forsetene kan det hindre funksjonen av tilleggssikkerhetssystemets sensorkomponenter og ledningsnett.

Du må ikke slå mot dørene. Støt mot dørene når KRAFT-bryteren er i PÅ-stilling kan forårsake at kollisjonsputene aktiveres.

Tilleggsutstyr eller modifisering av bil som er utstyrt med kollisjonsputer

Hvis du modifiserer bilen ved å endre rammen, støtfangersystemet, fronten eller metallplater på siden, eller endrer kjørehøyden, kan det ha innvirkning på funksjonen av bilens kollisjonsputesystem.

Advarselsmerker for kollisjonspute

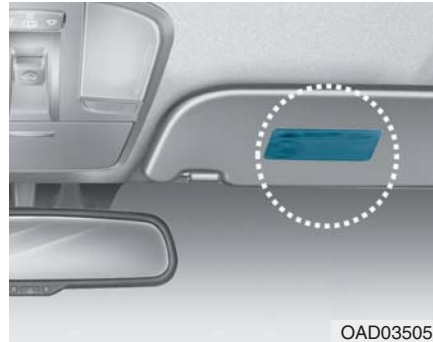

Advarselsmerkene for kollisjonspute er festet for å advare passasjerene om mulig fare ved kollisjonsputesystemet.

Les nøye all informasjon om kollisjonsputene som er montert i bilen i denne instruksjonsboken.

Komfortsystemer for bilen

Atkomst til bilen	3-3	Soltak	3-29
Smartnøkkel	3-3	Åpne og lukke soltaket	3-30
Startspærresystem	3-7	Skyve soltaket	3-30
Dørlåser	3-8	Tippe soltaket	3-31
Åpne dørlåsene fra utsiden av bilen	3-8	Solskjerm	3-32
Åpne dørlåsene fra innsiden av bilen	3-9	Tilbakestille soltaket	3-32
Automatisk dørlås-/låse-opp-funksjon	3-11	Utvendige funksjoner	3-34
Barnesikring på dørlås bak	3-12	Panser	3-34
Tyverialarmsystem	3-13	Bakluke	3-35
Minnesystem for førerstilling	3-14	Instrumengruppe	3-37
Lagre stillinger i minne	3-14	Styring av instrumentgruppen	3-38
Lett tilgang-funksjon	3-15	Måleinstrumenter og -apparatet	3-39
Ratt	3-16	Varsel- og meldelamper	3-43
Elektrisk servostyring (EPS)	3-16	LCD displaymeldinger	3-56
Tipping av ratt / rattstammeteleskop	3-17	LCD display	3-68
Oppvarmet ratt	3-17	LCD displaykontroll	3-68
Horn	3-18	LCD-skjermstillinger	3-69
Speil	3-19	Trippteller	3-81
Innvendig speil	3-19	Tripp-stillinger	3-81
Utvendig speil	3-20	LYS	3-85
Vinduer	3-24	Utvendige lys	3-85
Elektriske vinduer	3-24	Velkomstsistem	3-95
		Innvendig lys	3-96

Viskere og spylere	3-100
Vindusviskere.....	3-100
Vindusspylere.....	3-102
Ryggeskjerm	3-104
Kjøre med ryggeskjerm (DRVM).....	3-104
Varslingssystem for revers parkeringsavstand.....	3-106
Varslingssystem for forover/ revers parkeringsavstand	3-110
Selvdiagnose	3-115
Defroster	3-116
Defroster i bakvindu	3-116
Automatisk klimaanlegg	3-117
Automatisk varmeapparat og klimaanlegg	3-118
Manuelt varmeapparat og klimaanlegg.....	3-119
Systemfunksjon.....	3-126
Vedlikeholde systemet.....	3-128
Defrosting og duggfjerning av frontrute	3-130
Automatisk klimakontrollsystem	3-130
Duggfjerning	3-131
Automatisk duggfjerningssystem	3-132
Klimaanlegg, tilleggsfunksjoner	3-134
Innvendig resirkulering av luft på soltak.....	3-134

Oppbevaringsrom	3-135
Oppbevaring i midtkonsoll	3-135
Hanskerom.....	3-136
Solbrilleholder	3-136
Multiboks.....	3-137
Innvendige funksjoner	3-138
Askebeger	3-138
Koppholder.....	3-138
Solskjerm.....	3-139
Strømuttak	3-140
Trådløst ladesystem for mobiltelefon	3-141
Sigarettener	3-143
Klokke	3-143
Kleshenger	3-144
Gulvmattefeste(r)	3-144
Bagasjenett (holder)	3-145
Skjerm til sikring av last	3-146

ATKOMST TIL BILEN

Smartnøkkel



Din HYUNDAI bruker en smartnøkkel som du kan bruke til å låse eller låse opp en dør (og bakluken) og også til å starte kjøretøyet.

1. Låse dør
2. Låse opp dør
3. Låse opp bakluke

Låse

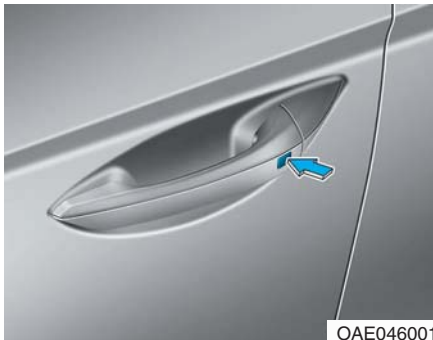

Låse:

1. Lukk alle dører, panser og bakluke.
2. Trykk enten på knappen på dørhåndtaket eller trykk på knappen (1) på smartnøkkelen for å låse døren.
3. Nødblinklysene blinker. Det utvendige speilet foldes også inn, hvis bryteren for folding av utvendig speil står i AUTO-stillingen (hvis montert).
4. Forsikre deg om at dørene er låst ved å kontrollere stillingen på dørlåsknappene inne i bilen.

i Informasjon

Knappen på dørhåndtaket fungerer bare når smartnøkkelen er innen 0,7~1 m fra det utvendige dørhåndtaket.

Selv om du trykker på knappen på det utvendige dørhåndtaket, låses ikke dørene og lydvarsleren høres i tre sekunder hvis følgende oppstår:

- Smartnøkkelen er i bilen.
- KRAFT-bryteren er i PÅ-stilling.
- En dør unntatt bakluken er åpen.

⚠ ADVARSEL

Legg aldri igjen smartnøkkelen i bilen når det sitter barn der uten tilsyn. Barn som ikke er under tilsyn kan trykke på KRAFT-bryteren og kan trykke på knappene til de elektriske vindusåpnerne eller andre styreelementer, noe som igjen kan føre til alvorlig personskade eller død.

Låse opp

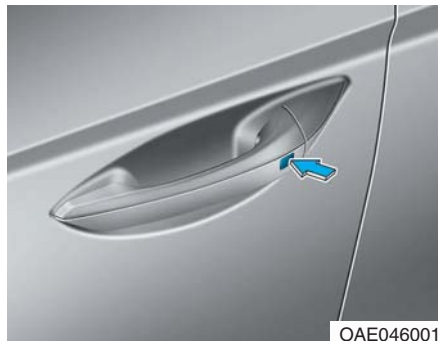

Låse opp:

1. Ta med deg smartnøkkelen.
2. Trykk enten på knappen på dørhåndtaket eller trykk på knappen (2) på smartnøkkelen for å låse opp døren.
3. Dørene låses opp. Nødblinklysene blinker to ganger. De utvendige speilene foldes også ut, hvis bryteren for folding av utvendig speil står i AUTO-stillingen. (hvis montert)

i Informasjon

- Knappen på dørhåndtaket fungerer bare når smartnøkkelen er innen 0,7~1 m fra det utvendige dørhåndtaket. Andre personer kan også åpne dørene uten å ha smartnøkkelen.
- Når alle dørene er låst opp, vil dørene låses igjen automatisk etter 30 sekunder hvis det ikke åpnes en dør.

Låse opp bakluken

Låse opp:

1. Ta med deg smartnøkkelen.
2. Trykk enten på knappen på baklukehåndtaket eller trykk på knappen (3) på smartnøkkelen i mer enn ett sekund for å låse bakluken.
3. Nødblinklysene blinker to ganger. Når bakluken åpnes og så lukkes, låses bakluken automatisk.

i Informasjon

Når alle dørene er låst opp, blir bakluken låst igjen automatisk etter 30 sekunder hvis ikke bakluken åpnes.

Starte

Du kan starte bilen uten å sette inn nøkkelen. **For mer detaljert informasjon, se i kapittel KRAFT-bryter i kapittel 5.**

MERK

Hvis du skal unngå skader på smartnøkkelen:

- Hold smartnøkkelen unna vann eller annen væske og ild. Hvis det kommer damp på innsiden av smartnøkkelen (på grunn av drikkevarer eller fuktighet), eller den blir oppvarmet, kan det bli feilfunksjon på den innvendige kretsen, noe som ekskluderer garantien på bilen.
- Unngå å la smartnøkkelen falle ved at du kaster den.
- Beskytt smartnøkkelen mot ekstreme temperaturer.

MERK

Ha alltid smartnøkkelen med deg når du forlater bilen. Hvis smartnøkkelen er lagt i nærheten av bilen, kan bilens batteri bli utladet.

Mekanisk nøkkel

Hvis smartnøkkelen ikke virker normalt, kan du låse eller låse opp døren med den mekaniske nøkkelen.



Trykk inn og hold utløserknappen (1) og ta ut den mekaniske nøkkelen (2). Sett den mekaniske nøkkelen inn i nøkkelhullet på døren.

Hvis du skal sette inne den mekaniske nøkkelen igjen, må du sette nøkkelen inn i hullet og trykke inn til du hører en klikkelyd.

Hvis du har mistet en smartnøkkel

Det kan registreres maksimum to smartnøkler for hver enkelt bil. Hvis du mister en smartnøkkel må du umiddelbart ta med bilen og den gjenværende nøkkelen til din autoriserte HYUNDAI-forhandler, eller taue bilen om nødvendig.

Forholdsregler for smartnøkkel

Smartnøkkelen fungerer ikke hvis noe av følgende oppstår:

- Smartnøkkelen er nær en radiosender, slik som en radiostasjon eller en flyplass som kan hindre normal drift på senderen.
- Smartnøkkelen er nær et mobilt to-veis radiosystem eller en mobiltelefon.
- Hvis det blir brukt smartnøkkel på en annen bil, nær bilen din.

Du kan åpne og lukke døren med den mekaniske nøkkelen hvis smartnøkkelen ikke virker som den skal. Hvis du har problem med smartnøkkelen, anbefaler vi at du kontakter en autorisert HYUNDAI-forhandler.

Hvis smartnøkkelen er i umiddelbar nærhet av mobiltelefonen din, kan signalet bli blokkert av mobiltelefonens normale driftssignaler. Dette er spesielt viktig når telefonen er aktiv slik som når du ringer og mottar samtaler, tekstmeldinger, og/eller sender/mottar e-post.

Unngå å plassere smartnøkkelen og mobiltelefonen i samme bukse- eller jakkelommen og prøv alltid å holde god avstand mellom de to enhetene.

i Informasjon

Endringer eller modifikasjoner som ikke er godkjent av den ansvarlige part for samsvar, kan annullere retten til å bruke utstyret. Hvis fjernkontrollsystemet ikke fungerer på grunn av endringer eller modifikasjoner som ikke er godkjent av den ansvarlige part, vil det ikke dekkes av garanti hos produsenten.

MERK

Hold smartnøkkelen borte fra elektromagnetiske materialer som blokkerer elektromagnetiske bølger til nøkkeloverflaten.

Skifte batteri

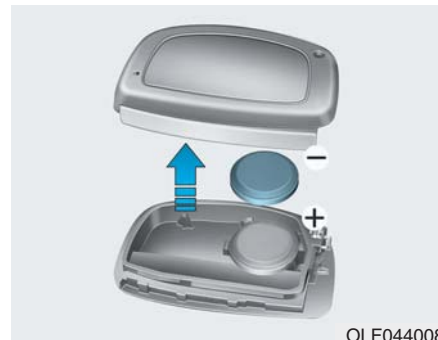

Hvis smartnøkkelen ikke virker som den skal, prøv å skifte batteriet med et nytt.

Batteritype: CR2032

Skifte batteri:

1. Vipp av bakdekslet på smartnøkkelen.
2. Ta ut det gamle batteriet og sett inn det nye batteriet. Pass på at du får plassert batteriet riktig.
3. Sett på plass bakdekslet på smartnøkkelen.

Hvis du tror at smartnøkkelen kan ha fått en alvorlig skade, eller du synes at smartnøkkelen ikke virker som den skal, anbefaler vi at du kontakter en autorisert HYUNDAI-forhandler.

i Informasjon



Et batteri som avhendes feil kan gjøre skade på miljøet og menneskelig helse. Batteriet må avhendes i henhold til lokale lover og forskrifter.

Startsperresystem

Startsperren forhindrer at bilen din kan bli stjålet. Hvis en nøkkel (eller et annet utstyr) brukes som ikke har korrekt kode, er strømanlegget deaktivert.

Dersom KRAFT-bryteren settes i PÅ-stilling, skal indikatoren for startsperresystemet slå seg på et øyeblikk, for deretter å slå seg av igjen. Hvis indikatoren begynner å blinke, gjenkjenner ikke systemet nøkkelkoden. Still KRAFT-bryteren i AV-stilling og still KRAFT-bryteren deretter i PÅ-stilling igjen.

Det kan hende at systemet ikke kjenner igjen kodingen på nøkkelen din hvis det er en annen startsperrenøkkel eller en annen metallgjenstand (f.eks. nøkkelkjede) i nærheten av nøkkelen. Kjøretøyet vil eventuelt ikke starte på grunn av at noe metall hindrer transpondersignalet i å nå fram normalt.

Hvis systemet gjentatte ganger ikke gjenkjenner kodingen på nøkkelen, anbefaler vi at du kontakter HYUNDAI-forhandleren din.

Ikke forsøk å endre dette systemet eller legge til enheter til det. Det kan resultere i elektriske problemer som gjør at bilen ikke kan brukes.

⚠ ADVARSEL

Hvis du skal unngå tyveri av bilen, må du ikke la reservenøkler ligge i bilen. Passordet til startsperren er et unikt kundepassord og skal oppbevares konfidensielt.

MERK

Transponderen i nøkkelen er en viktig del av startsperresystemet. Den er designet for å gi mange år med problemfri bruk, likevel bør du unngå å utsette den for fuktighet, statisk elektrisitet og røff behandling. Det kan oppstå feilfunksjon i startsperresystemet.

DØRLÅSER

Åpne dørlåsene fra utsiden av bilen

Mekanisk nøkkel

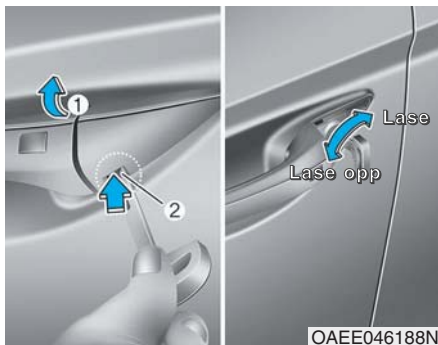

Ta av dekslet:

1. Dra i dørhåndtaket (1).
2. Trykk på låsen (2) som sitter på innsiden nederst på dekslet med en nøkkel eller flatbladet skrutrekker.
3. Skyv ut dekslet mens du trykker på låsen.

Montere dekslet:

1. Dra i dørhåndtaket.
2. Monter dekslet:

Når dekslet er demontert, må du dreie nøkkelen mot fronten av bilen for å låse opp og mot bakenden av bilen for å låse.

Hvis du låser / låser opp førerdøren med en nøkkel, vil alle dørene automatisk låses / låses opp.

Når dørene er låst opp kan de åpnes ved å dra i dørhåndtaket.

Når døren skal lukkes, skyves den inn for hånd. Se etter at dørene er ordentlig lukket.

Smartnøkkel



Hvis du vil låse dørene, trykk på knappen på det utvendige dørhåndtaket mens du har smartnøkkelen med deg, eller trykk på låse-knappen for dørene på smartnøkkelen.

Hvis du vil låse opp dørene, trykk på knappen på det utvendige dørhåndtaket mens du har smartnøkkelen med deg, eller trykk på låse-opp-knappen for dørene på smartnøkkelen.

Når dørene er låst opp kan de åpnes ved å dra i dørhåndtaket.

Når døren skal lukkes, skyves den inn for hånd. Se etter at dørene er ordentlig lukket.

i Informasjon

- I kaldt og fuktig klima kan det hende at dørlåsen og dørmekanismen ikke fungerer ordentlig på grunn av frysing.
- Hvis dørene låses / låses opp flere ganger på rad, med enten bilnøkkelen eller dørlåsbryteren, kan systemet stoppe midlertidig å fungere. Dette er for å beskytte kretsen og hindre skade på komponentene i systemet.

Åpne dørlåsene fra innsiden av bilen

Med dørlåsknappen



- Trekk dørlåsknappen (1) til Låse opp-stilling, for å låse opp en dør. Det røde merket (2) på dørlåsknappen blir synlig.
- Skyv dørlåsknappen (1) til Låsestilling, for å låse en dør. Hvis døren låses ordentlig, vil ikke det røde merket (2) i dørlåsknappen være synlig.
- Dra dørhåndtaket (3) oppover for å åpne en dør.

- Hvis dørhåndtaket på førerdøren (eller passasjerdøren foran) trekkes opp når dørlåsbryteren står i låse-stilling, låses knappen opp og døren åpnes.
- Dørene kan ikke låses hvis smartnøkkelen står i bilen og det åpnes en dør.

i Informasjon

Hvis en elektrisk dørlås ikke fungerer mens du er i bilen, kan du prøve en eller flere av følgende teknikker for å komme ut:

Bruk dørlåsen gjentatte ganger (både elektronisk og manuell) mens du samtidig trekker i dørhåndtaket.

Bruk de andre dørlåsene og håndtakene, foran og bak.

Senk et vindu foran og bruk den mekaniske nøkkelen for å låse opp døren fra utsiden.

Med sentraldørlåsbryter



Når du trykker på (🔒) delen (1) på bryteren, vil alle dørene låses.

- Hvis smartnøkkelen er i bilen og en dør er åpen, vil ikke dørene låses selv om du trykker på låseknappen (1) på sentraldørlåsbryteren.

Når du trykker på (🔓)-delen (2) på bryteren, vil alle dørene låses opp.

⚠ ADVARSEL

- Dørene skal alltid være helt lukket og låst mens bilen er i bevegelse. Hvis dørene er ulåste, er faren for å bli kastet ut av bilen i en kollisjon større.
- Du må ikke dra i det indre dørhåndtaket på førerdøren eller passasjerdøren mens bilen er i bevegelse.

⚠ ADVARSEL

Ikke la barn eller dyr være alene i bilen uten tilsyn. En lukket bil kan bli meget varm, og forårsake død eller alvorlig personskade på barn eller dyr som ikke kan komme seg ut av bilen. Barn kan bruke utstyr i bilen som kan skade dem, eller de kan utsettes for annen skade, kanskje fra noen som prøver å komme inn i bilen.

ADVARSEL

Du må alltid sikre bilen

Hvis du forlater bilen ulåst, øker du den potensielle faren for deg selv eller andre for at noen kan gjemme seg i bilen din. For å sikre bilen din, trykk på bremsepedalen og sett spaken i P (parkerings)-posisjon, sett på parkeringsbremsen og sett KRAFT-bryteren i AV-stilling, steng alle vinduer, lås alle dører og ta alltid nøkkelen med deg.

ADVARSEL

Hvis du oppholder deg i bilen over lengre tid når det er meget varmt eller kaldt, er det fare for personskader eller fare for livet. Du må ikke låse bilen fra utsiden når det oppholder seg noen i bilen.

ADVARSEL

Hvis en dør åpnes når noe nærmer seg, kan det forårsake skade og personskade. Vær forsiktig når dørene åpnes og se etter biler, motorsykler, sykler eller fotgjengere som nærmer seg bilen i kjørebanelen / på fortauet.

Automatisk dørlås-/låse-oppfunksjon

Støtføler på dørens opplåsingssystem (hvis montert)

Alle dørene vil automatisk låses opp når det kommer støt mot kollisjonsputene slik at de utløses.

Hastighetsfølende dørlåssystem (hvis montert)

Alle dørene låses automatisk når bilens hastighet overskrider 15 km/t.

Du kan aktivere eller deaktivere den automatiske dørlås-/låse-oppfunksjonen fra brukerinnsstillingsmodus på LCD-skjermen. **For flere detaljer, se LCD-skjerm i dette kapitlet.**

Barnesikring på dørlås bak



Barnesikringslåsen er laget for å hindre at barn som sitter i baksetet ikke skal kunne åpne bakkdørene utilsiktet. Sikkerhetslåsen i bakkdøren skal brukes når det sitter barn i bilen.

Barnesikringslåsen er plassert på kanten av hver dør. Når barnesikringen står i låse-stillingen, kan ikke bakkdøren åpnes når du trekker i håndtaket (2) på innsiden av bilen.

Når du vil låse barnesikringslåsen, sett inn en nøkkel (eller skrutrekker) (1) i hullet og dreii den til låsestillingen.

Når du vil at døren skal kunne åpnes fra innsiden av bilen, låser du opp barnesikringslåsen.

ADVARSEL

Hvis barn utilsiktet åpner bakkdørene mens bilen er i bevegelse, kan de falle ut av bilen. Sikkerhetslåsene i bakkdørene bør alltid brukes når det sitter barn i bilen.

TYVERIALARMSYSTEM

Dette systemet hjelper til å beskytte bilen og eiendelene dine. Hornet høres og nødblinsklysene blinker kontinuerlig hvis noe av det følgende forekommer:

- En dør blir åpnet uten å bruke smartnøkkelen.
- Bakluken blir åpnet uten å bruke smartnøkkelen.
- Panseret er åpent.

Alarmen fortsetter i 30 sekunder, deretter tilbakestilles systemet. Hvis du vil slå av alarmen, lås opp alle dørene med smartnøkkelen.

Tyverialarmsystemet starter 30 sekunder etter at du låser dørene og bakluken. Hvis du skal aktivere systemet, må du låse dørene og bakluken fra utsiden av bilen med smartnøkkelen, eller ved å trykke på knappen på det utvendige dørhåndtakene med smartnøkkelen på deg.

Nødblinsklysene blinker og lydvarsleren høres én gang for å angi at systemet er armert.

Så snart sikkerhetssystemet er startet, vil åpning av en dør, bakluken eller panseret uten å bruke smartnøkkelen føre til at alarmen aktiveres.

Tyverialarmsystemet blir ikke startet dersom panseret, bakluken eller en av dørene ikke er helt lukket. Hvis systemet ikke blir startet, kontrollerer at panseret, bakluken og alle dørene er helt lukket.

Ikke forsøk å endre dette systemet eller legge til enheter til det.

i Informasjon

- **Ikke lås dørene før alle passasjerene har forlatt bilen. Hvis de siste passasjerene forlater bilen mens systemet er armert, blir alarmen aktivert.**
- **Hvis bilen ikke deaktiveres med smartnøkkelen, kan du åpne døren idet du bruker den mekaniske nøkkelen, start så bilen og vent i 30 sekunder.**
- **Når systemet er desarmert, men en dør eller bakluken åpnes innen 30 sekunder, blir systemet armert igjen.**



i Informasjon

På biler som er utstyrt med et tyverialarmsystem er det festet et merke på bilen med disse ordene:

1. ADVARSEL
2. SIKKERHETSSYSTEM

MINNESYSTEM FOR FØRERSTILLING (HVIS MONTERT)

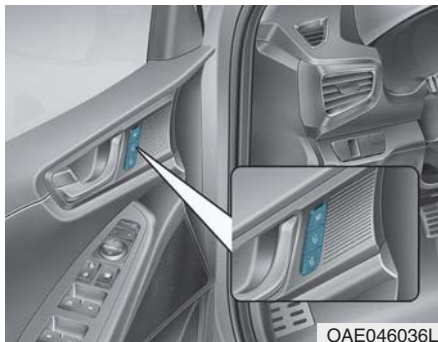

Det finnes et minnesystem for førerinnstillingen som lagrer og gjeninnstiller førerens seteinnstilling, ved bare å trykke på en knapp.

- Stilling for førerasetet
- Stilling for utvendige speil
- Lysstyrke på instrumentpanelet

⚠ ADVARSEL

Du må aldri bruke minnesystemet for førerinnstillingen under kjøring. Dette kan resultere i at du mister kontrollen, og føre til ulykke eller død, alvorlig personskade eller skade på eiendom.

i Informasjon

- Hvis batteriet blir frakoblet, slettes minneinnstillingene.
- Hvis systemet for førerstilling ikke virker, anbefaler vi at du får kontrollert bilen hos en autorisert HYUNDAI-forhandler.

Lagre stillinger i minne

1. Skift til P (Parkere) mens KRAFT-bryteren er i PÅ-stilling.
2. Juster stillingen på førerasetet, utvendige speil og lysstyrken på instrumentpanelet til ønsket stilling.
3. Trykk på SET-knappen. Systemet piper én gang og viser meldingen "Press button to save settings (Trykk knappen for å lagre innstillinger)" på LCD-displayet.
4. Trykk på en av minneknappene (1 eller 2) innen 4 sekunder. Systemet piper to ganger når minnet er lagret.
5. Meldingen "Driver 1 (or 2) settings saved (Fører 1 (eller 2) innstillinger lagret)" vises på LCD-displayet.

Hente stillinger fra minnet

1. Skift til P (Parkere) mens KRAFT-bryteren er i PÅ-stilling.
2. Trykk på ønsket minneknapp (1 eller 2). Systemet piper én gang, deretter justeres stillingen for føreriset, utvendige speil og lysstyrken på instrumentpanelet automatisk til den lagrede stillingen (hvis montert).
3. Meldingen "Driver 1 (or 2) settings is applied (Fører 1 (eller 2) innstillinger anvendt)" vises på LCD-skjermen.

i Informasjon

- Når du henter minneinnstillingen 1 og trykker på knappen SET eller 1, stoppes midlertidig justeringen av den minnstillingen som blir hentet. Hvis du trykker på 2-knappen, hentes minnstilling 2.
- Når du henter minneinnstillingen 2 og trykker på knappen SET eller 2, stoppes midlertidig justeringen av den minnstillingen som blir hentet. Hvis du trykker på 1-knappen, hentes minnstilling 1.
- Mens du henter de lagrede stillingene og trykker på én av kontrollknappene for føreriset, utvendige speil eller lysstyrke på instrumentpanelet, stoppes bevegelsen av den komponenten og flytter seg i den retningen som kontrollknappen trykkes.

Lett tilgang-funksjon (hvis montert)

Systemet flytter føreriset automatisk slik:

Giret står i P (Parkere)

- Det forskyver føreriset bakover når KRAFT-bryteren er i AV-stilling og døren til føreriset åpnes.
- Føreriset flyttes forover når bilen står i PÅ eller du lukker førerdøren når du har smartnøkkelen med deg.

Du kan aktivere eller deaktivere funksjonen enkel atkomst (Easy Access) fra brukerinstillingsmodus på LCD-skjermen. **For flere detaljer, se LCD-skjerm i dette kapitlet.**

RATT

Elektrisk servostyring (EPS)

Systemet hjelper deg å styre bilen. Når motoren er slått av eller dersom strømkontrollsystemet blir satt ut av drift, kan fortsatt bilen styres, men dette krever økt kraft til styring.

Styrekräften blir også tyngre når bilens hastighet økes og blir lettere når bilens hastighet avtar, noe som gir bedre kontroll på rattet.

Hvis du merker noen endring i kraften som trengs for å styre under normal kjøring, anbefaler vi at systemet kontrolleres hos en autorisert HYUNDAI-forhandler.

MERK

- Hvis det elektriske servostyringssystemet ikke fungerer normalt, lyser eller blinker (⊖!) varselampen på instrumentpanelet. Rattet kan være vanskelig å kontrollere eller betjene. Kjør bilen til en autorisert HYUNDAI-forhandler og få kontrollert systemet så snart som mulig.
- Når det oppdages noe unormalt i det elektriske servostyringssystemet, stopper styreassistansefunksjonen, for å hindre en ulykke med dødelig utgang. På dette tidspunktet blir varsellysene slått på eller blinker på instrumentpanelet. Rattet kan være vanskelig å kontrollere eller betjene. Få bilen kontrollert umiddelbart, etter at bilen er flyttet til et trygt sted.

i Informasjon

Følgende symptomer kan oppstå under normal bruk av bilen:

- Kraften som behøves til styring kan være høy rett etter at KRAFT-bryten settes i PÅ-stilling. Dette skjer når systemet utfører EPS systemdiagnostikk. Når diagnostikken er fullført, vil rattet gå tilbake til normale forhold.
- Du kan høre en klikkelyd fra EPS reléet etter at KRAFT-bryteren har blitt satt i PÅ- eller AV-stilling.
- Det kan høres motorstøy når bilen stopper eller ved lav kjørehastighet.
- Når du betjener rattet ved lav temperatur, kan det oppstå unormal støy. Når temperaturen stiger vil støyen forsvinne. Dette er normalt.
- Når bilen står stille, og du dreier rattet kontinuerlig helt til venstre eller høyre, blir rattet tyngre. Dette er ingen feilfunksjon på systemet. Etter litt tid går styrekräften på rattet tilbake til sine normale forhold.

Tipping av ratt / rattstammeteleskop

⚠ ADVARSEL

Juster aldri rattet under kjøring. Du kan miste kontrollen over styringen og forårsake personskade, død eller ulykker.

i Informasjon

Etter justering kan det hende noen ganger at utløerspaken ikke låser rattet.

Det er ikke en feilfunksjon. Dette forekommer når to tannhjul ikke er riktig i inngrep. I dette tilfellet justerer du rattet igjen og låser deretter rattet.

⚠ FORSIKTIG

Når du justerer høyden på rattet må du ikke trykke eller dra hardt i det, fordi festet kan bli skadet.

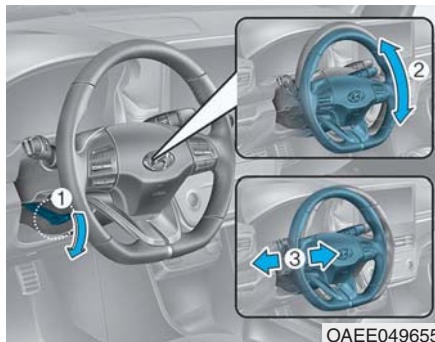

OAAE049655

Trekk ned utløerspaken (1) på rattstammen og juster rattvinkelen (2) og stillingen (3). Flytt rattet slik at det vender mot brystet ditt, og ikke mot ansiktet.

Forsikre deg om at du kan se varsellampene og målerne på instrumentpanelet.

Etter justering, trekk opp utløerspaken (1) for å låse rattet på plass. Skyv rattet både opp og ned for å være sikker på at det er låst i stilling. Juster alltid stillingen på rattet før du begynner å kjøre.

Oppvarmet ratt (hvis montert)



OAAE049003

Når bilen er satt PÅ, trykk på knappen for oppvarming av rattet for å varme opp rattet. Indikatoren i knappen lyser.

Trykk på knappen igjen for å slå av oppvarmingen av rattet. Indikatoren i knappen slukker.

i Informasjon

Oppvarmingen av rattet blir slått automatisk av ca. 30 minutter etter at oppvarmingen av rattet er slått på.

Hvis bilen slås av mens rattoppvarmingen er på, blir timerfunksjonen for oppvarming av rattet nullstilt.

Hvis du vil slå på igjen oppvarmet ratt, trykk på knappen igjen.

MERK

Ikke monter trekk eller tilleggsutstyr på rattet. Trekket eller tilleggsutstyret kan forårsake skade på systemet for oppvarmet ratt.

Horn



Trykk på hornsymbolet på rattet når du vil bruke hornet. Hornet fungerer bare når dette området trykkes ned.

MERK

Slå ikke hardt på hornet for å bruke det, eller slå på det med knyttneven. Trykk ikke på hornet med en skarp gjenstand.

SPEIL

Innvendig speil

Før du begynner å kjøre, juster det innvendige speilet så du ser gjennom midten av bakvinduet.

⚠ ADVARSEL

Kontroller at siktlinjen ikke blir hindret. Du må ikke plassere gjenstander i baksetet, lasteområdet eller bak hodestøttene som kan hindre sikten gjennom bakvinduet.

⚠ ADVARSEL

Hvis du skal unngå alvorlig personskade ved en ulykke eller utløsning av kollisjonsputen, må du ikke modifisere det innvendige speilet eller montere et bredt speil.

⚠ ADVARSEL

Justeres **ALDRI** speilet under kjøring. Dette kan forårsake at du mister kontrollen over bilen og føre til en ulykke.

MERK

Bruk papirhåndkle eller lignende materiale fuktet med vindusrens, når speilet skal rengjøres. Det må ikke sprayer vindusrens direkte på speilet, fordi det kan komme væske inn i speilhuset.

Innvendig speil, dag/natt (hvis montert)

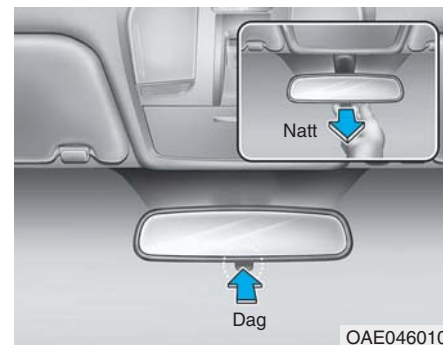

Gjør denne justeringen før du starter kjøringen og mens dag-/nattspaken står i dagstilling.

Dra dag-/nattspaken mot deg for å redusere blendingen fra hovedlysene på bilene bak deg ved kjøring om natten.

Husk at du mister noe av den klare sikten bakover i nattstilling.

Elektrokromatisk speil (ECM) (hvis montert)

Det elektriske innvendige speilet kontrollerer automatisk blending fra hovedlysene til bilen bak om natten eller kjøring under dårlige lysforhold.

Når motoren er slått PÅ, kontrolleres blending automatisk av sensoren som er montert i sladrespeilet. Sensoren føler lysnivået rundt bilen, justerer automatisk speilet for å kontrollere blendingen fra hovedlysene på bilene bak deg.

Når giret settes i R (revers), vil speilet automatisk gå til sterkeste innstilling for lysstyrke for å forbedre førerens utsyn bak bilen.



Bruke elektrisk speil:

- Trykk på PÅ/AV-knappen (1) for å slå av den automatiske dimmefunksjonen. Varsellampen for speilet vil slukke.
Trykk på PÅ/AV-knappen (1) for å slå på den automatiske dimmefunksjonen. Varsellampen til speilet vil lyse.
- Som standard stillere speilet seg alltid i PÅ-stilling når KRAFT-bryteren er i PÅ-stilling.

Utvendige speil

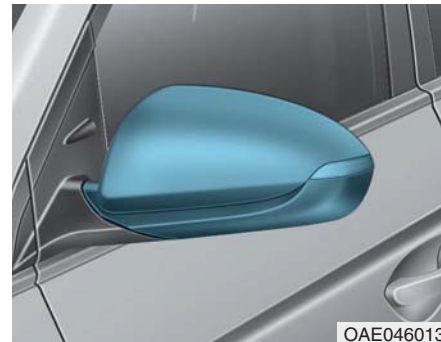

Husk å justere speilvinklene før kjøring.

Bilen er utstyrt med utvendige speil både på høyre og venstre side.

Speilene kan fjernjusteres med fjernkontrollbryteren.

Speilene kan foldes inn for å hindre skade på bilen når den kjøres i automatisk bilvaskemaskin eller ved passering i trange gater.

⚠ ADVARSEL

- Det høyre utvendige speilet er konveks. I enkelte land er også det utvendige speilet på venstre side konveks. Gjenstander som du ser i speilet er nærmere enn de ser ut til.
- Bruk det innvendige bakspeilet eller vend hodet og se for å bestemme den aktuelle avstanden til bilene bak når du skifter kjørefil.

⚠ ADVARSEL

Ikke juster eller fold inn speilene mens bilen er i bevegelse. Dette kan forårsake at du mister kontrollen over bilen og føre til en ulykke.

MERK

- Skrap ikke is fra speilflaten, dette kan skade glassoverflaten.
- Hvis speilet sitter fast pga. is, må du ikke bruke makt for å justere det. Bruk en godkjent frosthindrende spray (ikke frostvæske til radiator), eller en svamp eller klut med meget varmt vann, eller flytt bilen til et varmt sted og la isen smelte.



Justere utvendige speil:

1. Trykk enten på L (venstre side) eller R (høyre side) på knappen (1) for å velge det utvendige speilet du vil justere.
2. Bruk speiljusteringskontrollen (2) til å stille det valgte speilet opp, ned, venstre eller høyre.
3. Etter justeringen stiller du knappen i nøytral (midt)-stilling for å hindre utilsiktet justering.

MERK

- Speilene stopper når de får maksimal justeringsvinkel, men motoren fortsetter å arbeide mens bryteren trykkes inn. Trykk ikke ned bryteren lengre enn nødvendig, fordi motoren kan skades.
- Ikke forsøk å justere de utvendige speilene for hånd, ellers vil motoren skades.

Folde inn utvendige speil

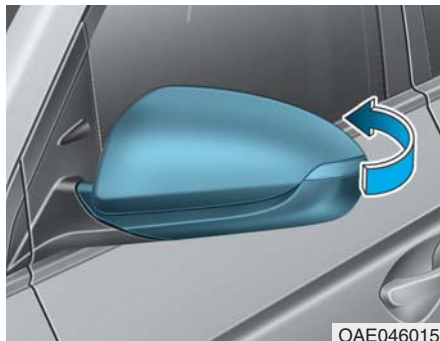

Manuell type

Speilet foldes inn eller foldes ut når døren låses eller låses opp med fjernkontrollnøkkelen.



Elektrisk type (hvis montert)

Venstre : Speilet foldes ut.

Høyre : Speilet foldes inn.

Midten (AUTO) : Speilet foldes inn eller foldes ut automatisk slik:

- Speilet foldes inn eller foldes ut når døren låses eller låses opp med smartnøkkelen.
- Speilet foldes inn eller foldes ut når døren låses eller låses opp med knappen på det utvendige dørhåndtaket.
- Speilet foldes ut når du nærmer deg bilen (alle dørene lukket og låst) når du har med deg smartnøkkelen. (hvis montert)

MERK

Det elektriske sidespeilet er aktivt selv om KRAFT-bryteren er i AV-stilling. For å unngå unødvendig utlading av batteriet, bør du imidlertid ikke justere speilene lengre enn nødvendig dersom bilen ikke er klar til kjøring (🚗).

MERK

Ikke fold de utvendige speilene inn for hånd. Det kan forårsake feil på motoren.

VINDUER

Elektriske vinduer

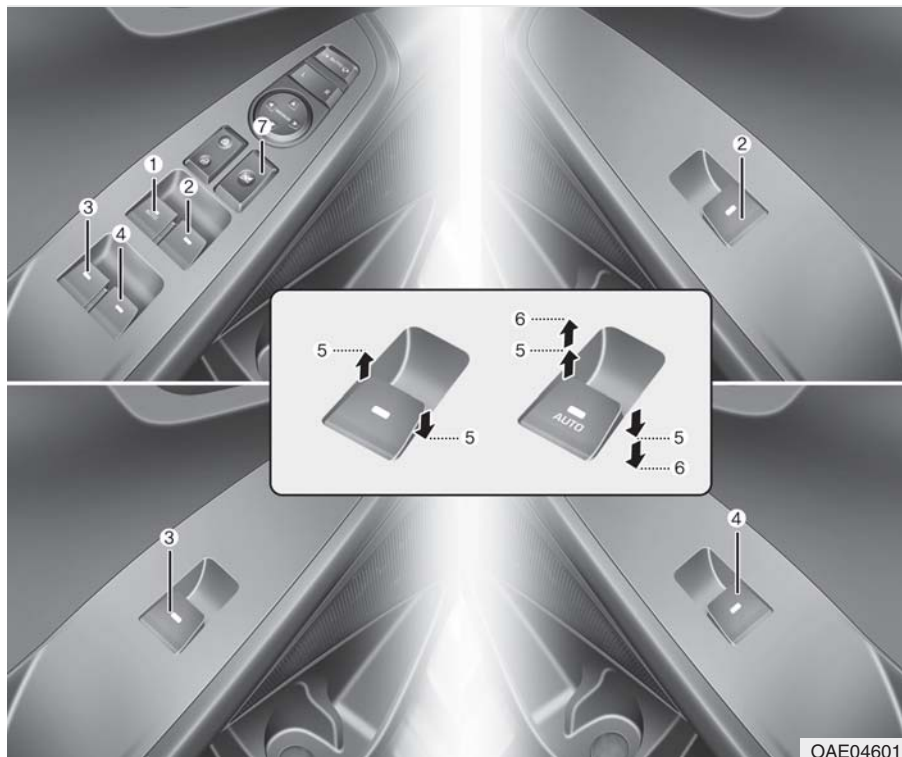

- (1) Elektrisk vindusbryter for førerdør
- (2) Elektrisk vindusbryter for passasjerdør foran
- (3) Elektrisk vindusbryter for bakhjør (venstre)
- (4) Elektrisk vindusbryter for bakhjør (høyre)
- (5) Åpne og lukke vindu
- (6) Automatisk elektrisk vindu*
- (7) Bryter for elektrisk vinduslås

* : hvis montert

KRAFT-bryteren må være i PÅ-stilling for å kunne løfte eller senke vinduene. Hver dør har en elektrisk vindusbryter som kontrollerer dørvindue. Føreren har en elektrisk vinduslås bryter som kan blokkere funksjonen på passasjervinduene. De elektriske vinduene vil kunne betjenes i omtrent 30 sekunder etter at KRAFT-bryteren har blitt satt i ACC- eller AV-stilling. Hvis dørene foran åpnes, kan imidlertid ikke vinduene betjenes selv om der er perioden på innenfor 30 sekunder.

ADVARSEL

Hvis du vil forhindre alvorlig personskade eller død, må du ikke strekke ut hodet, armene eller kroppsdeler utenfor vinduene under kjøring.

Informasjon

- I kaldt og fuktig klima kan det hende at den elektriske vindusmekanismen ikke fungerer ordentlig på grunn av frysing.
- Når du kjører med bakvindue nede eller med soltaket (hvis montert) i en åpen (eller delvis åpen) stilling, kan du merke vindstøt eller pulseringsstøy i bilen. Denne støyen er et normalt tilfelle og kan reduseres eller elimineres ved å gjøre følgende. Hvis denne støyen oppstår når ett eller begge bakvindue er nede, kan du delvis senke begge vinduene foran omtrent 2,5 cm. Hvis du merker støyen når soltaket er åpent, kan du redusere litt på åpningen i soltaket.

Åpne og lukke vindu



Åpne:

Trykk vindusbryteren ned til det første hakket (5). Slipp bryteren når du vil stoppe vinduet.

Lukke:

Trekk vindusbryteren opp til det første hakket (5). Slipp vindusbryteren når du vil stoppe vinduet.

Senke vinduet automatisk (hvis montert)

Hvis du trykker kort på den elektriske vindusbryteren til andre stoppstilling (6), senkes vinduet helt ned, selv om bryteren slippes. Du kan stoppe vinduet i ønsket stilling mens det er i funksjon, hvis du trekker bryteren opp eller trykker den ned, og så slippe bryteren.

Heve/senke vinduet automatisk (hvis montert)

Ved å trykke på eller trekke kort opp den elektrisk vindusbryteren til andre stoppstilling (6), senkes eller heises vinduet, selv om bryteren slippes. Du kan stoppe vinduet i ønsket stilling mens det er i funksjon, hvis du trekker bryteren opp eller trykker den ned, og så slippe bryteren.

Tilbakestille elektriske vinduer

Hvis de elektriske vinduene ikke virker som de skal, må det automatiske vindussystemet tilbakestilles slik:

1. Still KRAFT-bryteren i PÅ-stilling.
2. Lukk vinduet og fortsett å trekke i den elektriske vindusbryteren i minst ett sekund.

Hvis de elektriske vinduene ikke virker riktig etter tilbakestilling, anbefaler vi at du får kontrollert systemet hos en autorisert HYUNDAI-forhandler.

⚠ ADVARSEL

Den automatiske reverseringsfunksjonen aktiveres ikke mens du tilbakestiller det elektriske vindussystemet. Pass på at kroppsdeler eller andre gjenstander er trygt utenfor området før du lukker vinduene, slik at du unngår personskader eller skade på bilen.

Automatisk reversering (hvis montert)

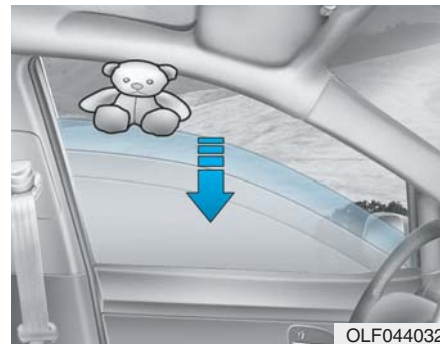

Hvis et vindu føler en hindring mens det lukkes automatisk, vil det stoppe og senke seg ca. 30 cm for at gjenstanden kan fjernes.

Hvis vinduet oppdager motstand mens den elektriske vindusbryteren trekkes jevnt opp, vil vinduet stoppe bevegelsen oppover og så senkes ca. 2,5 cm.

Hvis den elektriske vindusbryteren trekkes jevnt opp igjen innen 5 sekunder etter at vinduet er senket av den automatiske reverserende vindusmekanismen, vil ikke den automatiske vindusreverseringen fungere.

i Informasjon

Den automatiske reverseringsmekanismen er bare aktiv når funksjonen Auto opp brukes ved å dra bryteren helt opp til det andre hakket.

⚠ ADVARSEL

Pass på at kroppsdeler eller andre gjenstander er trygt ute av området før du lukker vinduet, slik at du unngår personskader eller skade på bilen.

Gjenstander som er mindre enn 4 mm i diameter som fanges mellom vindusruten og den øvre vinduskanalen, oppdages kanskje ikke av den automatiske reverseringsmekanismen og vinduet vil ikke stoppe og endre retning.

MERK

Du må ikke montere tilbehør på vinduene. Den automatiske reverserende mekanismen fungerer muligens ikke.

Bryter for elektrisk vindusmekanisme



Føreren kan deaktivere de elektriske vindusbryterne på de bakre passasjerdørene ved å trykke på den elektriske vinduslåsbryteren.

Når den elektriske vinduslås-bryteren trykkes ned:

- Sjåføren kan bruke hovedkontrollen på alle de elektriske vinduene.
- Kontrollen til passasjerene foran kan brukes på det elektriske vinduet til passasjerene foran.
- Kontrollen til passasjerene bak kan ikke brukes på det elektriske vinduet for passasjerene bak.

ADVARSEL

La ikke barn leke med vindusmekanismene. La den elektriske vinduslås-bryteren stå i LÅSE-stilling. Det kan føre til alvorlig personskade hvis et barn utilsiktet bruker vindusmekanismen.

MERK

- Det må ikke åpnes eller lukkes to vinduer eller flere samtidig, da dette kan føre til at det elektriske vindussystemet blir skadet. Dette gir også sikringene lengre levetid.
- Ikke prøv å bruke hovedbryteren i førerdøren og den individuelle vindusbryteren i døren i motsatt retning samtidig. Hvis du gjør det, vil vinduet stoppe og kan ikke åpnes eller lukkes.

ADVARSEL

- La ALDRI bilnøkklene bli igjen i bilen din sammen med barn uten tilsyn når bilen er PÅ.
- La ALDRI barn være alene i bilen uten tilsyn. Selv små barn kan utilsiktet forårsake at bilen kommer i bevegelse, bli sittende fast i vinduene, eller på andre måter skade seg selv eller andre.
- Dobbelsjekk alltid at armer, hender, hode og andre hindringer ikke er i veien, før vinduene lukkes.
- La ikke barn leke med vindusmekanismene. La den elektriske vinduslås-bryteren stå i LÅSE-stilling (trykket ned). Det kan føre til alvorlig personskade hvis barnet utilsiktet bruker vindusmekanismen.
- Ikke strekk hodet, armene eller kroppen ut gjennom vinduene under kjøring.

SOLTAK (HVIS MONTERT)

Hvis bilen har dette utstyret kan du skyve eller tippe soltaket med kontrollbryteren til soltaket, som er plassert i takkonsollen.



Soltaket kan åpnes, lukkes eller tiltes når KRAFT-bryteren befinner seg i PÅ-stilling.

Soltaket kan betjenes i omtrent 30 sekunder etter at KRAFT-bryteren har blitt satt i ACC- eller AV-stilling.

Hvis frontdøren åpnes fungerer likevel ikke soltaket selv innen 30 sekunder.

i Informasjon

- I kaldt og fuktig klima kan det hende at soltaket ikke fungerer ordentlig på grunn av frost.
- Husk å tørke av vann som er kommet på soltaket, etter at bilen er vasket eller etter regn, før du bruker det.

⚠ ADVARSEL

- Soltaket eller solskjermen må aldri justeres under kjøring. Dette kan resultere i at du mister kontrollen, og føre til ulykke eller død, alvorlig personskade eller skade på eiendom.
- Pass på at hoder, andre kroppsdeler eller gjenstander er ute av området før du lukker soltaket.
- Ikke strekk hodet, armene eller kroppen ut gjennom soltaket under kjøring, for å unngå alvorlig personskade.

(Fortsettelse)

(Fortsettelse)

- La ikke motoren gå og nøkkelen stå i bilen når det sitter barn der uten tilsyn. Barn uten tilsyn kan bruke soltaket, noe som kan føre til alvorlig personskade.
- Ikke sitt oppe på toppen av bilen. Det kan forårsake personskade eller skade på bilen.

MERK

- Du må ikke fortsette å bevege kontrollspaken til soltaket etter at det er helt åpnet, lukket eller tippet. Det kan oppstå skade på motoren eller systemkomponentene.
- Husk å lukke soltaket helt igjen når du forlater bilen. Hvis soltaket er åpent, kan det komme regn eller snø inn gjennom soltaket og interiøret kan bli vått, og det kan også forårsake tyveri.

Åpne og lukke soltaket



Åpne:

Skyv soltakspaken bakover til den første stoppstillingen. Slipp bryteren når du vil stoppe soltaket.

Lukke:

Skyv soltakspaken forover til den første stoppstillingen. Slipp bryteren når du vil stoppe soltaket.

Skyve soltaket

Hvis du trykker soltakspaken kort bakover eller forover til den andre stoppstillingen, åpnes eller lukkes soltaket helt, selv om bryteren slippes. Hvis du vil stoppe soltaket i ønsket stilling mens det er i funksjon, trykker du kontrollspaken for soltaket bakover eller forover, og så slipper bryteren.

i Informasjon

Hvis du vil redusere vindstøyen under kjøring, anbefaler vi at du kjører med soltaket litt lukket (stopp soltaket ca. 7 cm før maksimum åpen skyvestilling).

Automatisk reversering (hvis montert)



Hvis soltaket føler en hindring mens det lukkes automatisk, vil det stoppe og skifte retning for at gjenstanden kan fjernes.

Den automatiske reverseringsfunksjonen virker ikke hvis det er en liten gjenstand mellom skyveglasset og soltakrammen.

Du må alltid kontrollere at alle passasjerer og gjenstander holdes borte fra soltaket, før det lukkes.

⚠ ADVARSEL

Små gjenstander som kan sette seg fast mellom glasset i soltaket og den fremre glasskanalen oppdages ikke alltid av det automatiske reverseringssystemet. I slike tilfeller vil ikke glasset i soltaket oppdage gjenstanden og reversere retningen.

Tippe soltaket

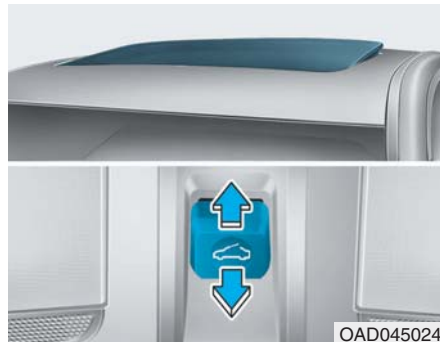

Tippe soltaket opp:

Trykk soltakspaken oppover inntil soltaket beveger seg i ønsket retning.

Lukke soltaket:

Trykk soltakspaken forover inntil soltaket beveger seg til ønsket stilling.

MERK

- Du må regelmessig fjerne skittsom har samlet seg på soltaketsføringsskiner eller mellom soltaket og takpanelet, da dette kan skape støy.
- Hvis du prøver å åpne soltaket når temperaturen er under frysepunktet eller når soltaket er dekket med snø eller is, kan motoren skades. I kaldt og fuktig klima kan det hende at soltaket ikke fungerer ordentlig.

Solskjerm



Solskjermen åpnes automatisk sammen med soltaket når glasspanelet flytter seg. Hvis du vil ha den lukket, flytter du solskjermen manuelt.

MERK

Soltaket er konstruert for å skyves sammen med solskjermen. La ikke solskjermen være lukket mens soltaket er åpent.

Tilbakestille soltaket

Det kan bli nødvendig å tilbakestillesoltaket hvis noen av disseforholdene forekommer:

- Batteriet er utladet eller frakoblet eller den sikringen det gjelder er skiftet eller frakoblet.
- Ett-trykks skyvefunksjonen på soltaket ikke fungerer som normalt

Følg disse trinnene for å tilbakestillesoltaket:

1. Still KRAFT-bryteren i PÅ-stilling eller når bilen er i modus klar til drift (☞). Vi anbefaler at soltaket resettes mens bilen er i modus klar til drift (☞).
2. Skyv kontrollspaken forover. Soltaket lukkes helt eller tipper, avhengig av tilstanden for soltaket.
3. Slipp kontrollspaken inntil soltaket ikke beveger seg.

4. Skyv kontrollspaken forover i ca. 10 sekunder.

- Når soltaket er i lukket stilling: Glasset vil tippe og bevege seg litt opp og ned.
- Når soltaket er i tippet stilling: Glasset vil bevege seg litt opp og ned.

Ikke slipp spaken før handlingen er fullført.

Hvis du slipper spaken under drift, prøv igjen fra trinn 2.

5. Innen 3 sekunder, skyv kontrollspaken forover inntil soltaket fungerer slik:

Tippe ned → Skyve opp → Skyve til lukket.

Ikke slipp spaken før handlingen er fullført.

Hvis du slipper spaken under drift, prøv igjen fra trinn 2.

6. Slipp kontrollspaken for soltaket eller at alle handlingene er fullført. Soltaksystemet er tilbakestilt.

i Informasjon

- Hvis soltaket ikke gjeninnstilles når batteriet i bilen blir koblet fra eller er utladet, eller den aktuelle sikringen er brent, kan det føre til feilfunksjon av soltaket.
- For mer detaljert informasjon, anbefaler vi at du kontakter en autorisert HYUNDAI-forhandler.

UTVENDIGE FUNKSJONER

Panser

Åpne panseret



1. Parker bilen og sett på parkeringsbremsen.
2. Trekk i utløser-spaken for å åpne panseret. Panseret skal sprette litt opp.

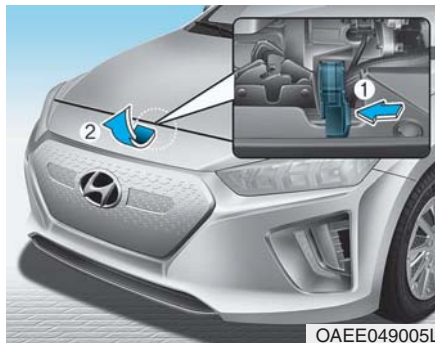

3. Gå foran bilen og hev panseret litt, skyv låsehaken (1) opp i midten på innsiden av panseret og løft opp panseret (2).
4. Trekk ut støttestangen.



5. Hold panseret åpent med støttestangen (1).

⚠ ADVARSEL

- Grip tak i støttestangen på området som er trukket med gummi. Gummien vil hindre at du brenner deg på varmt metall.
- Støttestangen må settes fullstendig inn i det tilhørende hullet når du inspiserer motorrommet. Dette vil hindre at panseret faller ned og kanskje skader deg.

Lukke panseret

1. Kontroller følgende, før panseret lukkes:
 - Alle påfyllingslokk i motorrommet må være satt ordentlig på.
 - Hansker, filler og alle antennelige gjenstander må fjernes fra motorrommet.
2. Sett støttestangen tilbake i klipset for å hindre rasling.
3. Senk panseret halvveis (ca. 30 cm løftet fra lukket stilling) og skyv ned for å låse det på plass. Kontroller igjen for å sikre at panseret er låst.

Hvis panseret kan løftes litt, er det ikke ordentlig låst. Åpne det igjen og lås det med mer styrke.

⚠ ADVARSEL

- **Forsikre at alle hindringer er fjernet fra panseråpningen, før panseret lukkes.**
- **Dobbeltsjekk alltid for å være sikker på at panseret er ordentlig låst før kjøring. Kontroller at det ikke er noen varsellampe for åpent panser eller vises noen melding på instrumentgruppen. Hvis panseret ikke er låst når bilen er i bevegelse, høres en varsellyd for å varsle føreren om at panseret ikke er helt låst. Kjør med åpent panser kan føre til at du mister siktentotalt, og føre til en ulykke.**
- **Bilen må ikke flyttes når panseret står i løftet stilling, fordi sikten er hindret. Det kan føre til en ulykke og panseret kan falle ned eller skades.**

Bakluke

Åpne bakluken

1. Forviss deg om at giret er satt i P (Parkering) og sett på parkeringsbremsen.



2. Gjør deretter ett av følgende:
 - Trykk på knappen for å låse opp bakluken med smartnøkkelen i mer enn ett sekund.
 - Trykk på knappen på selve bakluken når du har med deg smartnøkkelen.
3. Løft opp bakluken.

Lukke bakluken



Senk bakluken og trykk det ned til det låses. Forsikre deg om at bakluken er ordentlig lukket, og kontroller alltid ved å prøve å dra det opp igjen.

i Informasjon

Hvis du skal unngå skade på løftesyndrene og festene for bakluken, lukk alltid bakluken før kjøring.

MERK

I kaldt og fuktig klima kan det hende at baklukelåsen og baklukemekanismen ikke fungerer ordentlig på grunn av frysing.

! ADVARSEL



Hold ikke i delen (gassløfter) som støtter bakluken. Vær oppmerksom på at det kan føre til skade på bilen og føre til en ulykke hvis delen blir deformert.

! ADVARSEL

- La ALDRI noen oppholde seg ved bagasjeluken på bilen til noen tid. Hvis bagasjerommet er delvis eller helt i låst slik at personen ikke kan komme ut, kan det føre til alvorlig person skade eller død på grunn av manglende ventilasjon, eksosgass og rask varmeoppbygging, eller påvirkning ved kalde værforhold. Bagasjerommet er også et meget farlig sted i tilfelle en kollisjon, fordi det ikke er noe beskyttet passasjerområde, men en del av bilens kollisjonssone.
- Bilen skal være låst og nøkkelen skal holdes borte fra barn så de ikke får tak i den. Foreldre skal lære barna sine om farene ved å leke i bagasjerommet.

INSTRUMENTGRUPPE



1. Effekt/lademåler
2. Speedometer/øko-veiledning
3. Varsellamper og indikatorer
4. LCD-skjerm (inkludert trippsteller)
5. Batteri-SOC (ladetilstand) måler

Den faktiske instrumentgruppen i bilen kan være annerledes enn det som vises i illustrasjonen. Se i "måleinstrumenter og -apparater" i dette kapitlet.

OAEE049100L

Styring av instrumentgruppen

Belysning av instrumentbrettet

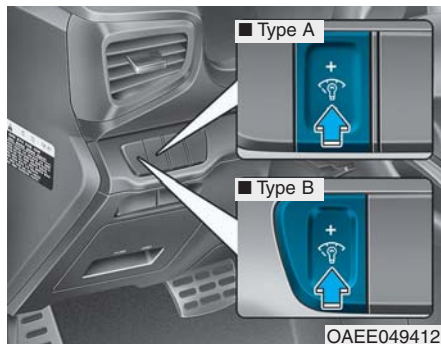

Mens bilens parkeringslys eller hovedlys er på, trykk på styreknappen for belysningen for å justere lysstyrken i instrumentbrettet.

Mens du trykker på styreknappen for belysningen, justeres samtidig intensiteten til den innvendige bryterbelysningen.

⚠ ADVARSEL

Juster aldri instrumentgruppen mens du kjører. Dette kan føre til at du mister kontrollen og dermed til en ulykke so forårsaker død, alvorlig personskade eller materiell skade.

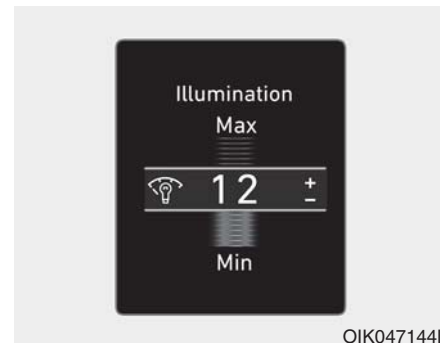

- Lysstyrken i belysningen av instrumentbrettet vises.
- Dersom lysstyrken når maksimum eller minimum nivå, lyder en varsel tone.

Måleinstrumenter og -apparatet

Speedometer

■ NORMAL/ECO modus er valgt



OAEEO49657

■ SPORT modus er valgt



OAEEO49658

Speedometeret viser bilens hastighet og er kalibrert i kilometer per time (km/h) og / eller miles per time (MPH).

Speedometeret vises på forskjellig måte, i samsvar til valgt kjøremodus i det såkalte Drive Mode Integrated Control System (integret kontrollsystem for kjøremodus).

For mer detaljert informasjon, se i kapittel "Drive Mode Integrated Control System" (integret kontrollsystem for kjøremodus) i kapittel 5.

Effekt/lademåler

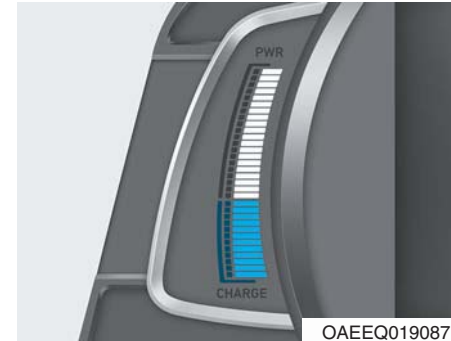

OAEEO019087

Effekt/lademåler viser bilens energiforbruksrate og de regenerative bremsenes lade- / utladingsstatus.

• KRAFT :

Den viser bilens energiforbruksrate ved kjøring i oppoverbakker eller under akselerering. Jo mer elektrisk energi som forbrukes, desto høyere er måleinstrumentets nivå.

- **LADING :**

Den viser batteriets ladestatus når det lades opp av de regenerative bremsene (deselerering eller kjøring i nedoverbakke).

Jo mer elektrisk energi som lades, desto lavere er måleinstrumentets nivå.

State of Charge (SOC) (ladestatus) måleinstrument for høyspenningsbatteriet



SOC måleinstrumentet viser høyspenningsbatteriets ladestatus.

"L (Lagt) eller 0"-posisjonen på indikatoren viser at det ikke er tilstrekkelig energi i høyspenningsbatteriet. "H (Høy) eller 1"-posisjon viser at kjørebatteriet er fullt oppladet.

Ved kjøring på hovedveier eller motorveier, må du alltid kontrollere på forhånd om kjørebatteriet er tilstrekkelig oppladet.



Dersom det er 4-5 målesøyler (nær "L (Lav) eller 0"-området) på SOC måleinstrumentet, slås varselampen PÅ for å gjøre deg oppmerksom på batterinivået.

Når varselampen slår seg PÅ, kan bilen kjøre enda 30~40 km (18~25 miles), avhengig av kjørehastighet, varmeapparat / klimaanlegg, vær, kjørestil og andre faktorer. Det er nødvendig å lade opp batteriet.

MERK

Når nivået i høyspenningsbatteriet er lavt, lyser varselet for lav effekt og strømeffekten på bilen blir begrenset. Lade batteriet umiddelbart fordi bilen kan muligens ikke kjøre oppoverbakke eller skli i en helling når varsellampen er PÅ.

Utetermometer



Denne måleren viser den øyeblikkelige utetemperaturen, enten i Celsius (°C) eller i Fahrenheit.

- Temperaturområde :
-40 °C ~ 60 °C

Utetemperaturen på displayet endrer seg muligens ikke øyeblikkelig, slik som et vanlig termometer gjør; dette er for ikke å distrahere føreren.

Temperaturenheten kan endres (fra °C til °F eller fra °F til °C) ved hjelp av:

- Brukers innstillingsmodus i instrumentgruppen:

Du kan endre temperaturenheten i "Andre egenskaper - temperaturenhet".

- Automatisk klimakontrollsystem:

Mens du trykker på AV-knappen, trykk på AUTO-knappen i 3 sekunder eller mer.

Temperaturenheten på instrumentgruppen og klimakontrollsystemet endrer seg øyeblikkelig.

Kilometerteller

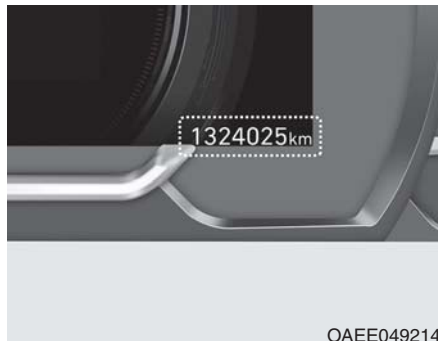

Kilometertelleren viser det totale antall kilometer som bilen har gått og skal brukes til å bestemme når det periodiske vedlikeholdet skal utføres.

Måler for avstanden før batteriet er tomt



- Avstanden før batteriet er tomt er den forventede strekningen som bilen kan kjøres med høy spenningsbatteriets gjenvilende nivå.

For mer detaljert informasjon, se i kapittel "Avstand før batteriet er tomt" i håndboken til el-bilen.

- Avstanden til batteriet er tomt vises på forskjellig måte, i samsvar til valgt kjøremodus i det såkalte Drive Mode Integrated Control System (integret kontrollsystem for kjøremodus). **For mer detaljert informasjon, se i kapittel "Drive Mode Integrated Control System" (integret kontrollsystem for kjøremodus) i kapittel 5.**

Indikator for skifte reduksjonsgir



Denne indikatoren viser hvilket gir som er valgt.

Indikator for regenerativ bremsing



Når du bruker de regenerative bremsene, kan du velge den regenerative bremsingen fra trinn 0 til 3 ved å trekke i den tilhørende vippepaken.

For mer detaljert informasjon, se i kapittel "Vippepak (regenerativ bremsek kontroll)" i kapittel 5.

Varsel- og meldelamper

i Informasjon

Forviss deg om at alle varsellampene er AV etter ut du har startet bilen. Dersom noen lampe fortsatt er PÅ, betyr dette at det har oppstått en situasjon som krever din oppmerksomhet.

Indikator for driftsklar



Denne indikatoren lyser:

Når bilen er klar til å bli kjøret.

- PÅ: Normal kjøring er mulig.
- AV: Normal kjøring er ikke mulig, eller det har oppstått et problem.
- Blinkende: Nødkjøring.

Dersom indikatoren for driftsklar slår seg AV eller blinker, har det oppstått et problem i systemet. I dette tilfellet anbefaler vi at du får bilen din inspisert av en autorisert HYUNDAI forhandler.

Varsellampe for service



Denne varsellampen lyser:

- Når KRAFT-bryteren er i PÅ-stilling.
 - Den lyser i omtrent 3 sekunder, før den slukner.
- Dette skjer dersom det har oppstått et problem med de berørte delene i det elektriske bilkontrollsystemet, som eksempelvis sensorer etc.

Dersom varsellampen tennes under kjøring, eller den ikke slår seg av etter at bilen har blitt startet, anbefaler vi at du får bilen din inspisert hos en autorisert HYUNDAI forhandler.

Varsellampe system avslått



Denne varsellampen lyser:

- Når krafttilførselen begrenses for å ivareta el-bilens sikkerhet. Krafttilførselen er begrenset av de følgende grunner:
 - Høyspenningsbatteriet er under et visst nivå, eller spenningen minker
 - Temperaturen på motoren eller høyspenningsbatteriet er for høy eller for lav
 - Det har oppstått et problem med kjølesystemet, eller en feil som kan ha innvirkning på normal kjøring

MERK

- Ikke øk hastigheten eller start bilen plutselig dersom varsellampen for krafttilførsel nede er PÅ.
- Når nivået i høyspenningsbatteriet er lavt, lyser varselet for lav effekt og strømeffekten på bilen blir begrenset. Lade batteriet umiddelbart fordi bilen kan muligens ikke kjøre oppoverbakke eller skli i en helling når varsellampen er PÅ.

Indikatorlampe for lading



Denne varsellampen lyser:

- (RØD) Når ladekabelen settes inn i kabelinntaket på bilen.

Varsellampe høyspentbatteri for lavt nivå



Denne varsellampen lyser:

- Når høyspentbatteriets spenning er lavt.

Når denne varsellampen slår seg PÅ, må batteriet lades opp øyeblikkelig.

Varsellampe for kollisjonspute



Denne varsellampen lyser:

- Når KRAFT-bryteren er i PÅstilling.
 - Den lyser i omtrent 6 sekunder, før den slukner.
- Dersom det har oppstått en feilfunksjon ved SRS. I dette tilfellet anbefaler vi at du får bilen inspisert av en autorisert HYUNDAI forhandler.

Varsellampe for sikkerhetsbelte



Denne varsellampen informerer bilføreren om at sikkerhetsbeltet ikke er festet.

For mer detaljert informasjon, se i kapittel "Sikkerhetsbelter" i kapittel 2.

Varsellampe for parkeringsbrems og bremsevæske



Denne varsellampen lyser:

- Når KRAFT-bryteren er i PÅstilling.
 - Denne lampen lyser i ca. 3 sekunder
 - Den forblir på når parkeringsbremsen aktiveres.
- Når parkeringsbremsen er aktivert.
- Når nivået i bremsevæsketanken er lavt.
 - Dersom varsellampen lyser når parkeringsbremsen slippes, betyr dette at nivået i bremsevæsketanken er lavt.
- Dersom den regenerative bremsen ikke fungerer.

Hvis nivået i bremsevæsketanken er lavt:

1. Kjør forsiktig til nærmeste trygge posisjon og stans bilen.

2. Slå av motoren til bilen og kontroller bremsevæsknivået øyeblikkelig. Fyll på mer bremsevæske om nødvendig (**For mer detaljert informasjon, se i kapittel 7, "Bremsevæske"**). Etter at du har fylt på bremsevæske, må alle bremsekomponenter kontrolleres med hensyn til væskelekkasjer. Dersom du finner en væskelekkasje, eller hvis varsellampen fortsatt er på eller hvis bremsene ikke fungerer som de skal, må du ikke kjøre bilen. Vi anbefaler at du får bilen din inspisert av en autorisert HYUNDAI forhandler.

Dual-diagonalt bremsesystem

Din bil er utstyrt med dual-diagonale bremsesystemer. Dette betyr at du ennå har bremsevirkning på to hjul, selv om et av de duale systemene skulle svikte.

Med bare et av de duale systemene i funksjon, trenger du mer en normal pedalstrekning og sterkere trykk på pedalen for å stoppe bilen.

Det er også slik at bilen ikke stopper på like kor avstand med bare en del av bremsesystemet i funksjon.

ADVARSEL

Varsellampe for parkeringsbrems og bremsevæske

Det er farlig å kjøre bilen med varsellampen slått PÅ. Dersom varsellampen for parkeringsbrems og bremsevæske lyser mens parkeringsbremsen er sluppet, så betyr dette at nivået i bremsevæsketanken er lavt. I dette tilfellet anbefaler vi at du får bilen inspisert av en autorisert HYUNDAI forhandler.

Varsellampe for regenerativ brems



Denne varsellampen lyser:

Dersom den regenerative bremsen ikke fungerer og bremsen ikke yter som den skal. Dette forårsaker at varsellampen for bremsen (rød) lyser og varsellampen for den regenerative bremsen (gul) lyser opp samtidig.

I dette tilfellet må du kjøre forsiktig, og vi anbefaler at du får bilen din inspisert av en autorisert HYUNDAI forhandler.

Det kan være vanskeligere å trykke på bremsepedalen enn det vanligvis er, og bremsestrekningen kan øke.

**Varsellampe for
blokkeringsfri brems
(anti-lock brake system
- ABS)**



Denne varsellampen lyser:

- Når KRAFT-bryteren er i PÅ-stilling.
 - Den lyser i omtrent 3 sekunder, før den slukner.
- Dersom det har oppstått en funksjonsfeil ved ABS-systemet (det normale bremsesystemet kan fortsatt brukes uten hjelp fra anti-lock bremsesystemet).

I dette tilfellet anbefaler vi at du får bilen inspisert av en autorisert HYUNDAI forhandler.

**Varsellampe for
elektronisk
bremsekraftfordelings-
system (EBD)**



**Disse to varsellampene lyser opp
samtidig under kjøring:**

- Dersom ABS-systemet og det vanlige bremsesystemet ikke fungerer normalt.

I dette tilfellet anbefaler vi at du får bilen inspisert av en autorisert HYUNDAI forhandler.

⚠ ADVARSEL

**Varsellampe for elektronisk
bremsekraftfordelingssystem
(EBD)**

**Dersom både varsellampen for
ABS-systemet og varsellampen
for parkeringsbrems og
bremsevæske er på, arbeider
ikke bremsesystemet normalt,
og du kan oppleve en uventet
og farlig situasjon dersom du
bremser plutselig.**

**I dette tilfellet må du unngå å
kjøre i høy hastighet samt å
bremse plutselig.**

**Vi anbefaler at du får bilen din
inspisert av en autorisert
HYUNDAI forhandler så snart
som mulig.**

i Informasjon - Varsellampe for elektronisk bremsekraftfordelings-system (EBD)

Dersom varsellampen for ABS-systemet eller både varsellampen for ABS-systemet og for parkeringsbremsen og bremsevæskelampen lyser, kan det være at speedometeret, kilometertelleren eller turtelleren ikke fungerer. Det kan også være at varsellampen

for EPS lyser og kraften som må til for å styre øker eller avtar.

I dette tilfellet anbefaler vi at du får bilen din inspisert av en autorisert HYUNDAI forhandler så snart som mulig.

Varsellampe for elektrisk servostyring (Electric Power Steering -EPS)



Denne varsellampen lyser:

- Når KRAFT-bryteren er i PÅ-stilling.
 - Den lyser i omtrent 3 sekunder, før den slukner.
- Dersom det har oppstått en feilfunksjon ved EPS.

I dette tilfellet anbefaler vi at du får bilen inspisert av en autorisert HYUNDAI forhandler.

Varsellampen for ladesystem (for 12 volts batteri)



Denne varsellampen lyser:

- Dersom batterinivået til det 12 volts batteriet er lavt eller det oppstår en feil ved ladesystemet, som eksempelvis LDC.
- Dersom varsellampen tennes mens du kjører, må du kjøre bilen til en trygg posisjon, slå av motoren og slå den på igjen og kontroller om varsellampen slår seg av. Hvis varsellampen fortsatt er på, anbefaler vi at du får bilen inspisert av en autorisert HYUNDAI forhandler.
- Selv om varsellampen slukner, anbefaler vi at du får bilen inspisert av en autorisert HYUNDAI forhandler.

Hvis du kjører bilen med varsellampen på, kan bilens hastighet være begrenset, og det 12 volts batteriet kan bli utladet.

* LDC : Lavspennings DC-DC strømretter.

Hovedvarsellampe



Denne indikatorlampen lyser :

- Når det er en feilfunksjon på følgende systemer:
 - Feilfunksjon på hjelpesystem for å unngå frontkollisjon (hvis montert)
 - Radar blokkert på hjelpesystem for å unngå frontkollisjon (hvis montert)
 - Feilfunksjon på kollisjonsvarselsystem for blindsoner (hvis montert)
 - Radar blokkert på kollisjonsvarselsystem for blindsoner (hvis montert)
 - Feilfunksjon på LED-hovedlys (hvis montert)
 - Feilfunksjon på hjelpesystem for fjernlys (hvis montert)
 - Feilfunksjon på Smart Cruise Control-system (hvis montert)

- Feilfunksjon på overvåkningssystem for dekktrykk (TPMS) (hvis montert)
- Se på LCD-skjermen for å identifisere detaljene for varslingen.

Varsellampe for lavt dekktrykk (hvis montert)



Denne varsellampen lyser:

- Når KRAFT-bryteren er i PÅstilling.
 - Den lyser i omtrent 3 sekunder, før den slukner.
- Dersom et eller flere av dekkene dine har vesentlig for lavt trykk.

For mer detaljert informasjon, se i kapittel "Overvåkningssystem for trykk i dekkene - TPMS" (Tire Pressure Monitoring System - TPMS) i kapittel 6.

Denne varsellampen holder seg PÅ etter at den først har blinket i ca. 60 sekunder, eller den blinker gjentatte ganger PÅ og AV i intervaller på 3 sekunder:

- Dersom det har oppstått en feilfunksjon ved TPMS.

I dette tilfellet anbefaler vi at du får bilen din inspisert av en autorisert HYUNDAI forhandler så snart som mulig.

For mer detaljert informasjon, se i kapittel "Overvåkningssystem for trykk i dekkene - TPMS" (Tire Pressure Monitoring System - TPMS) i kapittel 6.

ADVARSEL

Trygt stopp

- **TPMS-systemet er ikke i stand til å gjøre deg oppmerksom på alvorlig og plutselig skade på dekkene, forårsaket av eksterne faktorer.**
- **Dersom du merker at bilen har blitt ustabil på noen måte, må du øyeblikkelig ta foten bort fra gasspedalen, sette på bremsen gradvis og med liten styrke, og bevege bilen ut av veien, til et trygt sted.**

Varsellampe elektronisk parkeringsbrems (EPB)

EPB

Denne varsellampen lyser:

- Når START-knappen er i PÅ-stilling.
 - Den lyser i ca. 3 sekunder og deretter slokner den.
- Når det er en feil i EPB.

I dette tilfellet anbefaler vi at bilen sjekkes av en autorisert HYUNDAI-forhandler.

Informasjon

Varsellampen til den elektroniske parkeringsbremsen (EPB) kan lyse når indikatorlampen til den elektroniske stabilitetskontrollen (ESC) tennes for å vise at ESC ikke fungerer riktig (dette indikerer ikke feil på EPB).

Indikatorlampe AUTO HOLD

AUTO HOLD

Denne indikatorlampen lyser:

- [Hvit] Når du aktiverer auto hold-systemet ved å trykke på AUTO HOLD-bryteren.
- [Grønn] når du stopper bilen helt ved å trå inn bremsepedalen med auto hold-systemet aktivert.
- [Gul] når det er en feil med auto hold-systemet.

I dette tilfellet anbefaler vi at bilen sjekkes av en autorisert HYUNDAI-forhandler.

For mer informasjon, se "Auto hold" i kapittel 5.

Meldelampe for elektronisk stabilitetskontroll (Electronic Stability Control ESC)



Denne meldelampen tennes når:

- Når KRAFT-bryteren er i PÅstilling.
 - Den lyser i omtrent 3 sekunder, før den slukner.
- Dersom det har oppstått en feilfunksjon ved ESC-systemet.

I dette tilfellet anbefaler vi at du får bilen inspisert av en autorisert HYUNDAI forhandler.

Denne meldelampen tennes:

- Når ESC er i drift.

For mer detaljert informasjon, se i kapittel "Elektronisk stabilitetskontroll (ESC)" i kapittel 5.

Meldelampe for elektronisk stabilitetskontroll (ESC) AV



Denne meldelampen tennes når:

- Når KRAFT-bryteren er i PÅstilling.
 - Den lyser i omtrent 3 sekunder, før den slukner.
- Når du deaktiverer ESC-systemet ved å trykke på ESC OFF-knappen.

For mer detaljert informasjon, se i kapittel "Elektronisk stabilitetskontroll (ESC)" i kapittel 5.

Meldelampe for startsperran



Denne meldelampen lyser opp i 30 sekunder:

- Dersom bilen sporer smartnøkkelen i bilen med KRAFT-bryteren i ACC- eller PÅ-stilling.
 - Du kan nå starte bilen.
 - Meldelampen slår seg av etter at bilen har blitt startet.

Denne meldelampen blinker i noen få sekunder:

- Dersom smartnøkkelen ikke befinner seg i bilen.
 - Det er nå ikke mulig å starte bilen.

Denne meldelampen lyser i 2 sekunder, for så å slukke:

- Hvis smartnøkkelen befinner seg i bilen og KRAFT-bryteren er PÅ, men bilen kan ikke spore smartnøkkelen.

I dette tilfellet anbefaler vi at du får bilen inspisert av en autorisert HYUNDAI forhandler.

Denne meldelampen tennes:

- Dersom batterispenningen i smartnøkkelen er lav.
 - Du kan ikke starte bilen nå. Du kan imidlertid starte bilen hvis du trykker på KRAFT-bryteren med smartnøkkelen. **(For mer detaljert informasjon, se i kapittel "Oppstart av bilen" i kapittel 5).**
- Dersom det har oppstått en feilfunksjon ved startsperrsystemet. I dette tilfellet anbefaler vi at du får bilen inspisert av en autorisert HYUNDAI forhandler.

Blinklys



Denne meldelampen tennes:

- Når du tar blinklyset i bruk.

Hvis noen av de følgende hendelsene oppstår, kan det foreligge en feilfunksjon ved blinklyset.

- Meldelampen for blinklyset lyser, men blinklyset blinker ikke
- Blinklyset blinker raskt
- Meldelampen for blinklyset lyser ikke i det hele tatt

Hvis en av disse situasjonene oppstår, anbefaler vi at du får bilen din inspisert av en autorisert HYUNDAI forhandler.

Meldelampe for nærlys (hvis montert)



Denne meldelampen tennes når:

- Når frontlyset er slått på.

Meldelampe for fjernlys



Denne meldelampen tennes når:

- Når frontlyset er på og i fjernlysstilling
- Når blinklysspaken trekkes i "flash-to-pass"-stilling.

Meldelampe for lys PÅ



Denne meldelampen tennes når:

- Når baklysene eller frontlyset er slått på.

Meldelampe for tåkelys bak (hvis montert)



Denne meldelampen tennes når:

- Når tåkelyset bak er slått på.

LED-varsellampe for frontlys (hvis montert)



Denne varsellampen lyser:

- Dersom det har oppstått en feilfunksjon ved LED-frontlyset.

I dette tilfellet anbefaler vi at du får bilen inspisert av en autorisert HYUNDAI forhandler.

Denne varsellampen blinker:

Dersom det har oppstått en feilfunksjon ved en del som er tilknyttet LED-frontlyset.

I dette tilfellet anbefaler vi at du får bilen inspisert av en autorisert HYUNDAI forhandler.

MERK

Denne varsellampen for LED-frontlyset på eller blinkende, kan dette redusere brukstiden for LED-frontlyset.

Meldelampe for tåkelys bak (hvis montert)

■ Type A



■ Type B



Denne meldelampen tennes når:

- o Når cruisekontrollsystemet er aktivert.

For mer detaljert informasjon, se i kapittel "Cruisekontrollsystem" i kapittel 5.

Meldelampe for cruise INNSTILT

SET

Denne meldelampen tennes når:

- Når cruisekontrollhastigheten er innstilt.

For mer detaljert informasjon, se i kapittel "Cruisekontrollsystem" i kapittel 5.

Meldelampe for hastighetsbegrener (hvis montert)



Denne meldelampen tennes når:

- Hastighetsbegreneren er aktivert.

For mer detaljert informasjon, se i kapittel "Hastighetskontrollsystem" i kapittel 5.

Meldelampe for SPORT- modus

SPORT

Denne meldelampen tennes når:

- Når du velger "SPORT"-modus som kjøremodus.

For mer detaljert informasjon, se i kapittel "Integrert kontrollsystem for kjøremodus" i kapittel 5.

Meldelampe for ECO- modus (hvis montert)

ECO

Denne meldelampen tennes når:

- Når du velger "ECO"-modus som kjøremodus.

For mer detaljert informasjon, se i kapittel "Integrert kontrollsystem for kjøremodus" i kapittel 5.

ECO+ modus kontrollampe (hvis montert)



Denne meldelampen tennes når:

- Når du velger "ECO"-modus som kjøremodus.

For mer detaljert informasjon, se i kapittel "Integrert kontrollsystem for kjøremodus" i kapittel 5.

UTIL (Hvilemodus) kontrollampe (hvis montert)



Denne kontrollampen lyser:

- Når hvilemodus aktiveres fra modusen Brukerinnstillinger.

For mer informasjon, se veiledningen for elektrisk kjøretøy foran i instruksjonsboken.

Varsellampe til hjelpesystem for å unngå frontkollisjon (FCA) (hvis montert)



Denne indikatorlampen lyser:

- Når du setter tenningsnøkkelen i PÅ-stillingen.
 - Den lyser i ca. 3 sekunder og så slukker den.

• Hvis det er en feilfunksjon på FCA. Hvis dette er tilfelle, anbefaler vi at bilen kontrolleres hos en autorisert HYUNDAI-forhandler.

For mer informasjon, se Hjelpesystem for å unngå frontkollisjon (FCA) i kapittel 5.

Indikatorlys til hjelpesystem for å holde kjørefilen (LKA) (hvis montert)



Denne indikatorlampen lyser:

- [Grønn] Når systemets driftsforhold tilfredsstilles.
- [Hvit] Når systemets driftsforhold ikke tilfredsstilles.
- [Gul] Når det er en feilfunksjon med hjelpesystemet for å holde kjørefilen.

Hvis dette er tilfelle, anbefaler vi at du får kontrollert bilen hos en autorisert HYUNDAI-forhandler.

For flere detaljer, se Hjelpesystem for å holde kjørefilen (LKA) i kapittel 5.

Varsellampe for isete vei (hvis montert)



Denne varsellampen er for å advare føreren om at veien kan være isete.

Når temperaturen på måleren for utetemperaturen er ca. under 4°C (40°F), lyser varsellampen for isete vei og måleren for utvendig temperatur blinker og lyser deretter. Varsellyden høres også én gang.

***i* Informasjon**

Hvis varsellampen for isete vei vises under kjøring bør du være mer oppmerksom og ikke kjøre for fort, akselerere for raskt, bråbremse eller ta for skarpe svinger, osv.

LCD displaymeldinger

Skift til P

Denne advarslen vises hvis du forsøker å slå av bilmotoren med giret i N (nøytral) posisjon.

Skjer dette, skifter KRAFT-bryteren til ACC-stilling (hvis du trykker på KRAFT-bryteren igjen, stiller den seg i PÅ-stilling).

Lav nøkkelbatterie

Denne advarslen vises dersom batteriet til smartnøkkelen er utladet mens KRAFT-bryteren skifter til AV-stilling.

Trykk POWER ens du dreier rattet

Denne advarslen vises dersom rattet ikke låses opp på vanlig måte når det trykkes på KRAFT-bryteren. Du må nå trykke på KRAFT-bryteren mens du samtidig vrir rattet mot høyre og venstre.

Sjekk rattlåssystem

Denne advarslen vises dersom rattet ikke låses på vanlig måte når KRAFT-bryteren skifter til AV-stilling.

Trykk brems-pedalen for å starte motoren

Denne advarslen vises dersom KRAFT-bryteren skifter to ganger til ACC-stilling ved at bryteren trykkes flere ganger, uten at det trykkes på bremsepedalen.

Du kan starte bilen ved å trykke på bremsepedalen.

El. nøkkel ikke i kjøretøyet

Denne advarslen vises dersom smartnøkkelen ikke befinner seg i bilen når du trykker på KRAFT-bryteren. Du må alltid ha smartnøkkelen med deg når du forsøker å starte bilen.

El.nøkkel ikke funnet

Denne advarslen vises dersom smartnøkkelen ikke spores når du trykker på KRAFT-bryteren.

Trykk POWER knappen igjen

Denne meldingen vises hvis du ikke lyktes i å starte bilen, selv om KRAFT-bryteren var trykket.

Hvis denne situasjonen oppstår, må du forsøke å starte bilen ved å trykke på KRAFT-bryteren igjen.

Dersom denne advarslen vises hver gang du trykker på KRAFT-bryteren, anbefaler vi at du får bilen din inspisert av en autorisert HYUNDAI-forhandler.

Trykk POWER knappen med el. nøkkel

Denne advarslen vises hvis du trykker på KRAFT-bryteren mens advarslen "Nøkkel ikke sporet" vises. Samtidig blinker meldelampen for startsperreren.

Sjekk BRAKE SWITCH sikring

Denne advarslen vises dersom bremsebrytersikringen er utkoplet.

Du må skifte ut sikringen med en ny før du starter bilen.

Dersom dette ikke er mulig, kan du starte bilen ved å trykke på KRAFT-bryteren i 10 sekunder i ACC-stilling.

Skift til P for å starte kjøretøy

Denne advarslen vises hvis du forsøker å starte bilen uten å skifte til P (parkerings)-stilling.

Koble fra kjøretøy for å starte

Denne meldingen vises hvis du starter bilen uten å trekke ut ladekabelen. Trekk ut pluggen til ladekabelen og start deretter bilen.

Lav spylervæske (hvis montert)

Denne advarselen vises dersom tanken til vindusspyleanlegget nesten er tom.

Sørg for at væsken til vindusspyleanlegget fylles opp.

Dør, hette, lokk til bagasjerom åpent



Denne advarselen vises for å gjøre oppmerksom på hvilken dør, hette, eller bagasjeromlokk som er åpen.

Soltak åpent (hvis montert)

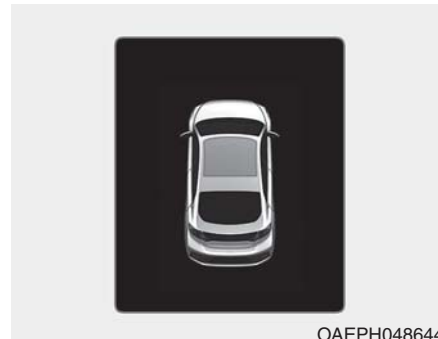

Denne advarselen vises hvis du slår av bilen med soltaket åpent.

⚠ FORSIKTIG

Før du kjører bilen, må du forvise deg om at dører / hette / bagasjeromlokk er forsvarlig lukket. Kontroller også at ingen varsellampe eller advarsel for åpen dør / hette / bagasjerom vises på instrumentgruppen.

Varsling om isete vei (hvis montert)



Denne varselmeldingen er for å advare føreren om at veien kan være isete.

Når temperaturen på utetemperaturmåleren er ca. under 4 °C (40 °F), vises varselmeldingen for isete vei.

***i* Informasjon**

Dersom varsellampen for isete veier dukker opp mens du kjører, må du skjerpe oppmerksomheten mens du kjører, og for sikkerhets skyld må du avstå fra høy hastighet, rask akselerering, plutselig nedbremsing eller skarpe svinger etc.

Lav dekktrykk (hvis montert)



Denne advarselen vises dersom lufttrykket i dekkene er for lavt. Det berørte dekket på bilen vil bli belyst.

For mer detaljert informasjon, se i kapittel "Overvåkningssystem for trykk i dekkene - TPMS" (Tire Pressure Monitoring System - TPMS) i kapittel 6.

Slå på FUSE SWITCH

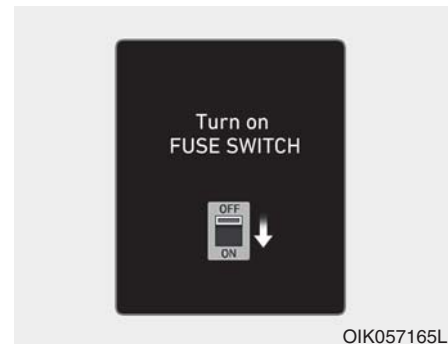

Denne advarselen vises dersom sikringsbryteren som er installert på sikringsboksen under rattet er AV. Slå på sikringsbryteren.

For mer detaljert informasjon, se i kapittel "Sikringer" i kapittel 7.

Lampemodus

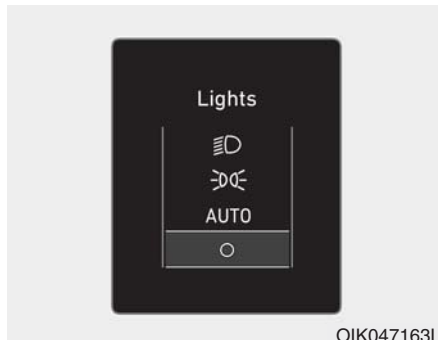

Denne indikatoren viser hvilket utvendig lys som er valgt ved bruk av lyskontrollen.

Vindusvisker

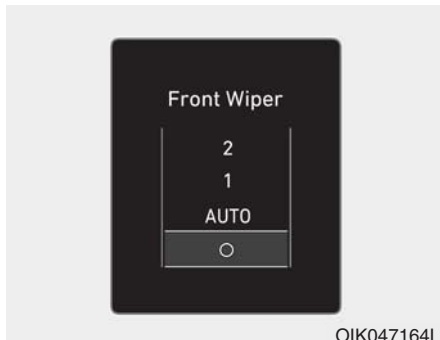

Denne indikatoren viser hvilken vindusviskerhastighet som er valgt ved bruk av vindusviskerkontrollen.

Kontroller hovedlys (fjern/nær) (hvis montert)

Denne varselmeldingen vises hvis ikke hovedlyset virker som det skal. Det må kanskje skiftes en hovedlyspære.

Kontroller blinklys (hvis montert)

Denne varselmeldingen vises hvis ikke blinklysene virker som de skal. Det må kanskje skiftes en pære.

i Informasjon

Pass på at du skifter den utbrente pæren med en som har samme wattstyrke.

Kontroller LED-hovedlyset (hvis montert)

Denne varselmeldingen vises hvis det er et problem med LED-hovedlyset. Vi anbefaler at du får kontrollert bilen hos en autorisert HYUNDAI-forhandler.

Kontroller bremselys (hvis montert)

Denne varselmeldingen vises hvis bremselysene ikke virker som de skal. Det må kanskje skiftes en pære.

Skift til P for å lade

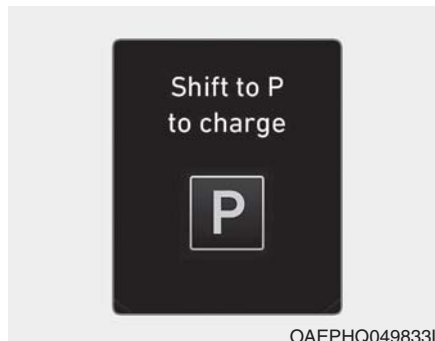

Denne meldingen vises dersom du kopler til ladekabelen uten at giret står i P (parkerings)-stilling. Skift til P (parkering) før du kopler til ladekabelen.

Gjenværende ladetid

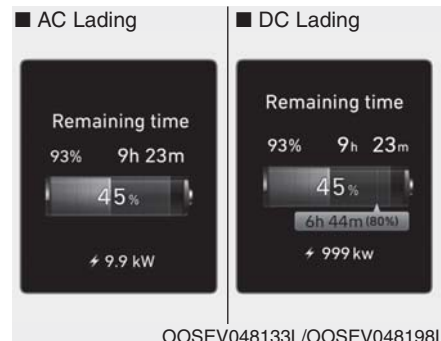

Denne meldingen vises for å informere om gjenstående ladetid for å oppnå ønsket ladenivå.

Ladeluke åpen

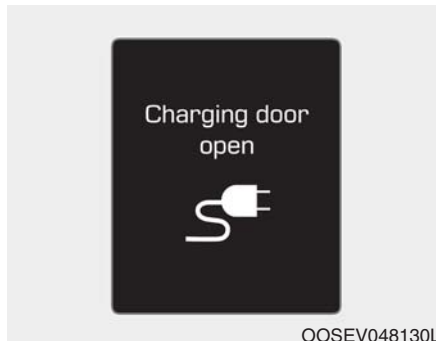

Denne meldingen vises dersom bilen kjøres med ladeluken åpen. Lukk ladeluken før du starter kjøringen.

Lading stoppet. Kontroller AC/DC laderen

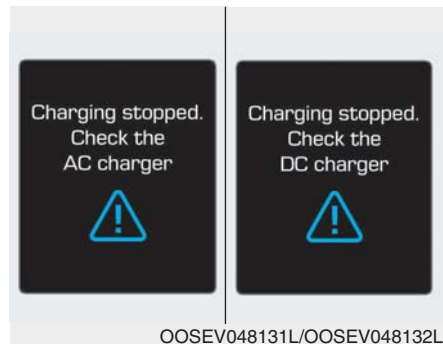

- Denne advarselen vises når ladingen stoppes av grunnene nedenfor:
 - Det er et problem med den eksterne AC-laderen eller DC-laderen
 - Den eksterne AC laderen har stoppet ladingen
 - Ladekabelen er skadet

Kontroller i dette tilfellet om det er noen problem med den eksterne AC- eller DC-laderen og ladekabelen.

Hvis det samme problemet oppstår når du lader bilen med en vanlig AC-lader eller original HYUNDAI bærbar lader, anbefaler vi at du får bilen kontrollert av en autorisert HYUNDAI forhandler.

Lading stoppet. Kontroller kabelforbindelsen

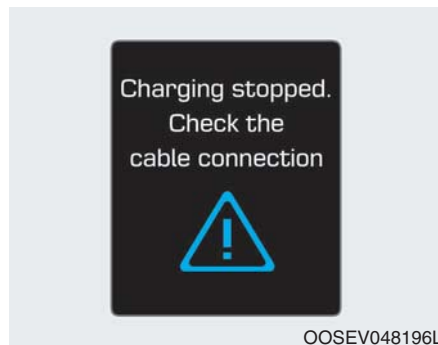

Denne advarselen vises når ladingen stoppes fordi ladepluggen ikke er riktig tilkoblet ladetilkoblingen! så fall skal du skille ladepluggen og koble den til igjen og sjekke om det er noe problem (ekstern skade, fremmedlegemer, etc.) med ladepluggen og ladetilkoblingen.

Hvis det samme problemet oppstår når du lader bilen med en annen ladekabel eller original HYUNDAI bærbar lader, anbefaler vi at du får bilen kontrollert av en autorisert HYUNDAI forhandler.

Sjekk bremsene / Stopp kjøretøyet og sjekk bremsene

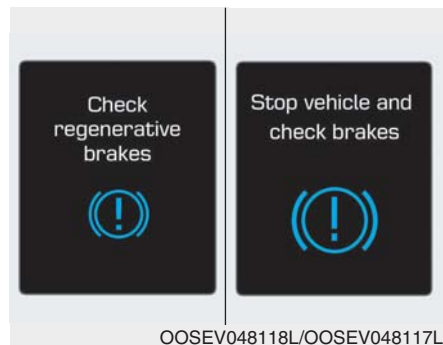

Denne advarselen vises når det regenererende bremsesystemet ikke fungerer ordentlig.

Vi anbefaler at bilen kontrolleres av en autorisert HYUNDAI forhandler i dette tilfellet.

Lav batteri

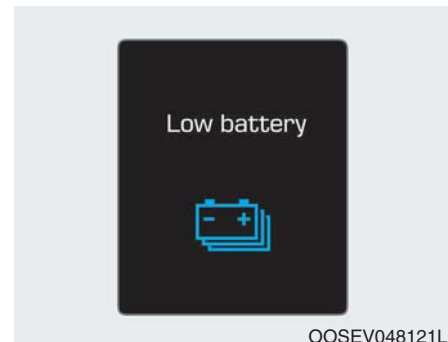

Når høyspenningsbatteriets nivå synker til under 10 %, vises denne advarselen.

Varsellampen på instrumentgruppen (仪表盘) slår seg PÅ samtidig.

Lad høyspenningsbatteriet øyeblikkelig.

Lade umiddelbart. Strøm begrenset



Når høyspenningsbatteriets nivå synker til under 6%, vises denne advarselen.

Varsellampen på instrumentgruppen (🔌) og varsellampen for strømmen av (⚡) slår seg på samtidig.

Bilens kraft reduseres for å minimere høyspenningsbatteriets energiforbruk. Lad batteriet øyeblikkelig.

Lav utetemperatur kann minke ytelsen. Lad EV-batteri / Lav batt.-temp. Motorytelse begrenset.

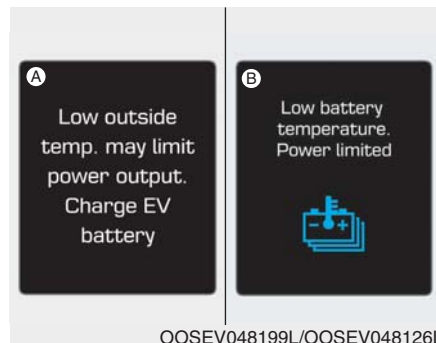

[A] : Viser når bilen slås av.

[B] : Viser når bilen slås på.

Begge advarslene vises for å beskytte bilens elektriske system når utetemperaturen er lav. Hvis kapasiteten til høyspenningsbatteriet er lav og bilen er parkert ute ved lave temperaturer i lang tid, kan bilens kapasitet være begrenset.

Lading av batteriet før kjøring, bidrar til å øke kapasiteten.

MERK

Hvis denne advarselen vises fortsatt etter at omgivelsestemperaturen har økt, anbefaler vi at du får bilen din inspisert av en autorisert HYUNDAI forhandler.

Batteri overopphetet! Stopp kjøretøy



Denne advarselen vises for å beskytte batteriet og bilens elektriske system når høyspenningsbatteriets temperatur er for høy.

Slå av KRAFT-bryteren og stopp bilen, slik at batteritemperaturen synker.

Strøm begrenset



I de følgende tilfellene vises denne advarselen når bilens elektriske kraft er begrenset av sikkerhetsmessige grunner.

- Når høyspenningsbatteriet er under et visst nivå, eller spenningen minker.
- Når temperaturen på motoren eller høyspenningsbatteriet er for høy eller for lav.
- Når det har oppstått et problem med kjølesystemet, eller en feil som kan ha innvirkning på normal kjøring.

MERK

- Når denne advarselen vises, må du ikke akselerere eller starte bilen plutselig.
- Når nivået i høyspenningsbatteriet er lavt, lyser varselet for lav effekt og strømeffekten på bilen blir begrenset. Lade batteriet umiddelbart fordi bilen kan muligens ikke kjøre oppoverbakke eller skli i en helling når varsellampen er PÅ.

Stopp kjøretøy og sjekk strømforsyning



Denne advarselen vises dersom det oppstår en feil ved krafttilførselssystemet.

I dette tilfellet må du parkere bilen på et trygt sted, og vi anbefaler at du får bilen tauet til den nærmeste autoriserte HYUNDAI forhandleren for å få den inspisert der.

Sjekk aktivt luftflapsystem



Denne advarselen vises i de følgende situasjonene:

- Det har oppstått en funksjonsfeil i aktuatorklaffen
- Det har oppstått en funksjonsfeil i styreenheten til aktuator-luftklaffen
- Luftklaffen åpner seg ikke

Dersom alle forholdene som beskrives ovenfor har blitt utbedret, forsvinner denne advarselen.

Sjekk virtuell motorlyd-system

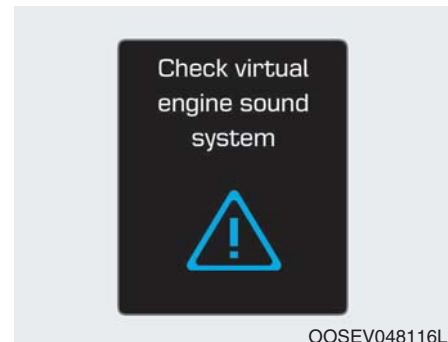

Denne meldingen vises når det har oppstått et problem med Virtual Engine Sound System (VESS).

I dette tilfellet anbefaler vi at du får bilen din inspisert av en autorisert HYUNDAI forhandler.

Sjekk el-bil-system



Denne advarselen vises når det har oppstått et problem med bilens elektriske kontrollsystem.

La bilen stå dersom denne advarselen vises.



I dette tilfellet anbefaler vi at du får bilen din inspisert av en autorisert HYUNDAI forhandler.

LCD DISPLAY

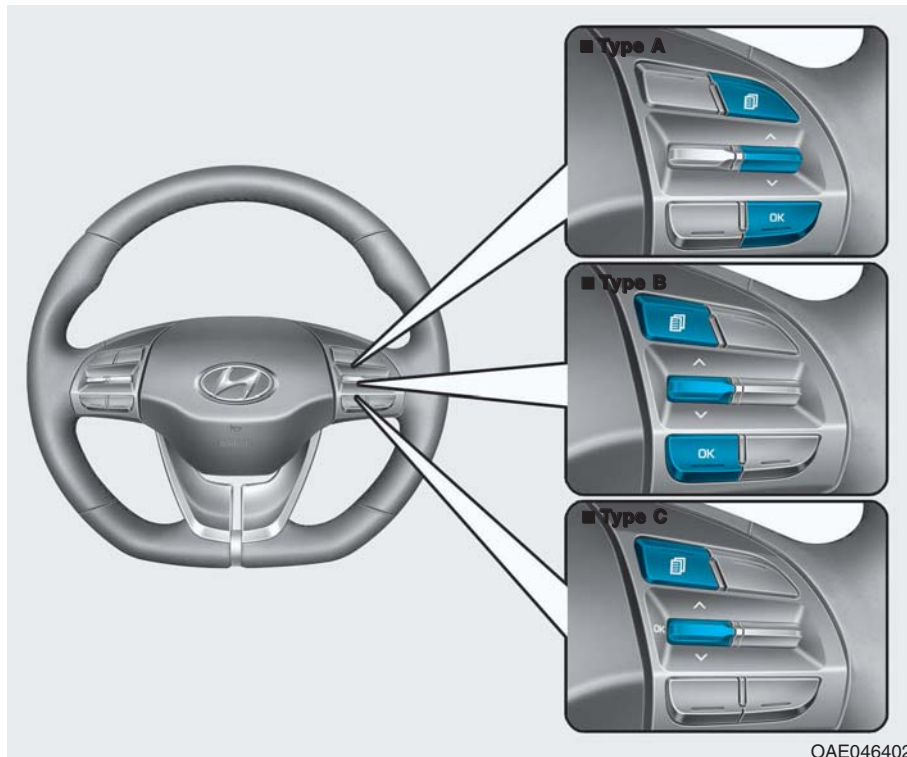





LCD displaykontroll



LCD-displaymodiene kan endres ved bruk av kontrollknappene.

- (1)  : MODUS-knapp til endring av modi
- (2)  ,  : BEVEGELSESBryter for endring av funksjoner
- (3) OK : VALG/RESET-knapp til innstilling eller tilbakestilling av den valgte funksjonen

LCD-skjermstillinger

 Meny					
	 Trippteller	 TBT	 Assistanse	 Brukerinnstillinger	 Hovedvarsling
^ v Opp/Ned	Forbruk info	Ruteveiledning	Smart Cruise Control (SCC)	Førerassistanse	Hovedvarslingsstilling en viser varselmeldinger som gjelder bilen når ett eller flere systemer ikke fungerer normalt.
	Akkumulert informasjon	Info om destinasjon	Hjelpesystem for å holde kjørefil (LKA)	Dør	
	Kjøreinfo.		Hjelpesystem for å følge kjørefil (LFA)	Lys	
	Kjørestil		Føreroppmerksomhet Advarsel	Lyd	
	Energiflyt		Varsling om hastighetsgrense (ISLW)	Komfortfunksjon	
			Dekktrykk	Serviceintervall	
			Andre funksjoner		
			Språk		
			Tilbakestille		

Informasjonen som er gitt kan avvike avhengig av hvilke funksjoner som er aktuelle for bilen din.

Tripptellermodus



Kjørecomputermodusen viser informasjon relatert til kjøreparametre, inkludert energiforbruk, trippellerinformasjon og bilens hastighet.

For mer informasjon, se "Kjørecomputer" i dette kapittelet.

Sving-for-sving-stilling (TBT) (hvis montert)

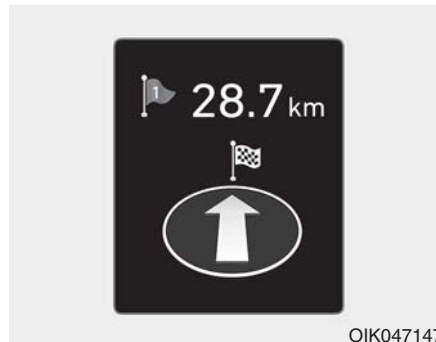

Denne stillingen viser navigasjonsstatusen.

Assistentmodus (hvis montert)



SCC/LKA/LFA/DAW

Denne stillingen viser statusen til Smart Cruise Control (SCC), Hjelpesystem for å holde kjørefilen (LKA), Hjelpesystem for å følge kjørefilen (LFA) og Varselsystem for føreropmerksomhet (DAW).

For mer informasjon, se på hver systeminformasjon i kapittel 5.



Tire Pressure [Dekktrykk]

Denne modus viser informasjon som gjelder dekktrykk.

For mer informasjon, se Overvåkningssystem for dekktrykk (TPMS) i kapittel 6.

Hovedvarslingsstilling



Denne varsellampen informerer føreren om følgende situasjoner.

- Feilfunksjon på hjelpesystem for å unngå frontkollisjon (hvis montert)
- Radar blokkert på hjelpesystem for å unngå frontkollisjon (hvis montert)
- Feilfunksjon på kollisjonsvarselsystem blindsoner (hvis montert) på for
- Radar blokkert på kollisjonsvarselsystem blindsoner (hvis montert) på for
- Feilfunksjon på LED-hovedlys (hvis montert)
- Feilfunksjon på hjelpesystem for fjernlys (hvis montert)
- Feilfunksjon på Smart Cruise Control-system (hvis montert)
- Feilfunksjon på overvåkningssystem for dekktrykk (TPMS) (hvis montert) på

Hovedvarsellampen lyser hvis én eller flere av varselsituasjonene overfor oppstår. Nå vises et ikon for hovedvarsellampe (⚠) ved siden av ikonet for brukerinnstillinger (⚙) på LCD-skjermen.

Hvis varselsituasjonen blir løst, slukker hovedvarsellampen og hovedvarselikonet vil forsvinne.

Brukerinnstillinger

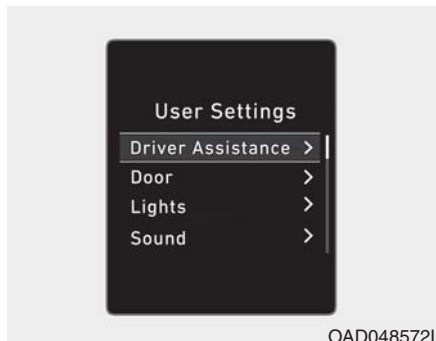

I denne stillingen kan du endre innstillingene for instrumentpanel, dører, lamper osv.

1. Førerassistanse
2. Dør
3. Lys
4. Lyd
5. Komfort
6. Serviceintervall
7. Andre funksjoner
8. Språk
9. Reset

Informasjonen som er gitt kan avvike avhengig av hvilke funksjoner som er aktuelle for bilen din.



Rediger innstilling etter å ha skiftet til P

Denne advarselen vises hvis du forsøker å justere brukerinntillingene mens du kjører. For å ivareta din sikkerhet, må du endre brukerinntillingene etter at du har parkert bilen, satt på parkeringsbremsen og satt giret i P (parkering).

**Hurtigveiledning
(Hjelp, hvis montert)**

Denne modusen gir hurtigveiledning for systemene i modus for brukerinntillinger. Velg et punkt, trykk og hold OK-knappen.

For mer informasjon om hvert system, se brukerhåndboken.

1. Førerassistanse

Punkt	Forklaring
SCC-følsomhet	<ul style="list-style-type: none"> • Rask/Normal/Sakte For å justere følsomheten for Smart Cruise Control-systemet. For flere detaljer, se på Smart Cruise Control-systemet i kapittel 5.
Kjøringsinnstilling	<ul style="list-style-type: none"> • Hjelpesystem for å følge kjørefil Hvis du vil aktivere eller deaktivere Hjelpesystemet for å følge kjørefilen (LFA). For flere detaljer, se på Hjelpesystem for å følge kjørefilen (LFA) i kapittel 5. <ul style="list-style-type: none"> • Varsling om hastighetsgrense (ISLW) For å aktivere eller deaktivere Intelligent varsling om hastighetsgrense (ISLW). For flere detaljer, se på Intelligent varsling om hastighetsgrense (ISLW) i kapittel 5.
Tidsstyring av varsler	For å justere varseltidspunkt for førerassistansesystem. - Normal / Senere
Lydnivåvarsler	Justere varslingsvolumet for førerassistansesystemet. - Høy / Middels / Lav
DAW (føreroppmerksomhetsvarsel)	<ul style="list-style-type: none"> • Varsel om foranliggende bilens avkjøring For å aktivere eller deaktivere Varsel om foranliggende bilens avkjøring. For flere detaljer, se på Varsel om foranliggende bilens avkjøring i kapittel 5.
	Justere sensitiviteten på Varsel for føreroppmerksomhet. For flere detaljer, se på DAW (Varsel for føreroppmerksomhet) i kapittel 5.

* Informasjonen som er gitt kan avvike avhengig av hvilke funksjoner som er aktuelle for bilen din.

1. Førerassistanse

Punkt	Forklaring
Frontsikkerhet	<ul style="list-style-type: none"> • Aktiv assistanse: Hvis du velger det, kontrollerer systemet bilen og gir en varslingslyd når det oppdager en kollisjon. • Bare varslingslyd: Hvis du velger det, gir systemet en varslingslyd når det oppdager en kollisjon. • Av: Deaktivere systemet. <p>For flere detaljer, se på Hjelpesystem for å unngå frontkollisjon i kapittel 5.</p>
Info om fiksikkerhet	<ul style="list-style-type: none"> • Hjelpesystem for å holde kjørefil: Hvis du velger det, kontrollerer systemet bilen og gir en varslingslyd når bilen forlater kjørefilen. • Varslingslyd om å forlate kjørefil: Hvis du velger det, gir systemet en varslingslyd når bilen forlater kjørefilen. • Av: Deaktivere LKA-systemet. <p>For flere detaljer, se på Hjelpesystem for å holde kjørefilen (LKA) i kapittel 5.</p>
Info om blindsonesikkerhet	<ul style="list-style-type: none"> • Bare varslingslyd: Hvis du velger det, gir systemet en varslingslyd når det oppdager en kollisjon. • Av: Deaktivere systemet. <p>For flere detaljer, se på Varselsystem om kollisjon i blindsoner (BCW) i kapittel 5.</p>
Parkeringsikkerhet	<ul style="list-style-type: none"> • Varslingslyd om krysstrafikk bak <p>For å aktivere eller deaktivere funksjonen for Varslingslyd om kollisjon med kryssende trafikk bak.</p> <p>For flere detaljer, se på Varselsystem om kollisjon med kryssende trafikk bak (RCCW) i kapittel 5.</p>

※ Informasjonen som er gitt kan avvike avhengig av hvilke funksjoner som er aktuelle for bilen din.

2. Dør

Punkt	Forklaring
Lås automatisk	<ul style="list-style-type: none"> • Deaktiver : Den automatiske funksjonen for å låse dørene avbrytes. • Aktiver fart : Alle dørene låses automatisk når bilens hastighet overskrider 15 km/t. • Aktiveres ved giring : Alle dørene låses automatisk hvis girspaken for girkasse med dobbel clutch flyttes fra P (Park)-stilling til R (Revers), N (Nøytral) eller D (Kjøre)-stilling.
Lås opp automatisk	<ul style="list-style-type: none"> • Deaktiver : Den automatiske låse opp-funksjonen avbrytes. • Kjøretøy Av : Alle dørene låses opp automatisk når motor start/stopp-knappen settes til AV-stilling. • I P-gir : Alle dører låses opp automatisk når skiftespaken til dobbeltclutch-girkassen settes i P (parkerings)-posisjon.
Lås/lås opp – lyd	<p>Aktiverer eller deaktiverer lyden for låse/låse opp. Hvis du låser døren med en fjernkontroll igjen etter å ha låst døren, piper alarmen.</p>
Fløytesignal	<p>For å aktivere eller deaktivere tilbakemelding for horn. Hvis tilbakemelding for horn er aktivert, etter at døren er låst ved å trykke på låse-knappen på fjernkontrollen, og trykke på den igjen innen 4 sekunder, vil lyden med tilbakemelding for horn høres én gang for å indikere at alle dørene er låst (hvis utstyrt med fjernkontroll).</p>

* Informasjonen som er gitt kan avvike avhengig av hvilke funksjoner som er aktuelle for bilen din.

3. Lys

Punkt	Forklaring
One Touch Blinklys	<ul style="list-style-type: none">• Av: Ett-trykks svingsignalfunksjon blir deaktivert.• 3, 5, 7 blink: Blinklysene blinker 3, 5 eller 7 ganger når du beveger litt på blinklysspaken. <p>For flere detaljer, se på Belysning i dette kapitlet.</p>
Frontlysforsinkelse	<p>Forsinke hovedlys For å aktivere eller deaktivere funksjonen for å forsinke hovedlys.</p> <p>For flere detaljer, se på Belysning i dette kapitlet.</p>
HBA (fjernlysassistent)	<p>Aktivere eller deaktivere systemet for fjernlysassistanse.</p> <p>For flere detaljer, se på Fjernlysassistanse i dette kapitlet.</p>

4. Lyd

Punkt	Forklaring
Velkomstlyd	<p>Justere volumet i instrumentpanelet.</p> <p>- AV/Nivå 1 / Nivå 2 / Nivå 3</p>

* Informasjonen som er gitt kan avvike avhengig av hvilke funksjoner som er aktuelle for bilen din.

5. Komfort

Punkt	Forklaring
Sete Komforttilgang	<ul style="list-style-type: none"> • Av: Funksjonen for lett atkomst til setet er deaktivert. • Normal/forlenget: Når du slår av motoren, så flyttes førerasetet automatisk litt bakover (normal) eller langt (forlenget) for at det skal være mer komfortabelt å komme inn i eller ut av bilen. <p>For flere detaljer, se Minnesystem for førerstilling i dette kapitlet.</p>
Låsestilling for ladekontakt	<p>Aktivere låsen på ladekontakten.</p> <ul style="list-style-type: none"> • Under lading/Alltid/Ikke lås
Skifte til hvilemodus?	<p>For å aktivere hvilemodus.</p> <p>Når den er aktivert, brukes høyspenningsbatteriet for strømforsyning til bilens elektriske enheter.</p> <p>For mer informasjon, se "Hvilemodus" i veiledningen for elektrisk kjøretøy foran i instruksjonsboken.</p>
Autom. utf. speil og tenn. Lys	<p>Hvis du vil aktivere eller deaktivere funksjonen for velkommenspeil og/eller -lys.</p> <p>For flere detaljer, se på Velkommensystem i dette kapitlet.</p>
System for trådløs lading	<p>For å aktivere eller deaktivere det trådløse ladesystemet i forsetet.</p> <p>For flere detaljer, se Trådløst ladesystem i dette kapitlet.</p>
Vindusvisker/Lys Display	<p>For å aktivere eller deaktivere visker-/lysstilling.</p> <p>Når det er aktivert viser LCD-displayet den valgte stillingen for visker/lys når du har skiftet stilling.</p>
Intelligent rekuperasjon	<p>For å aktivere eller deaktivere funksjonen for Smart gjenvinning. Når den er aktivert, justeres gjenvinningsnivået automatisk i henhold til gjeldende kjøreforhold.</p> <p>For flere detaljer, se "Intelligent rekuperasjonssystem" i kapittel 5.</p>
Advarsel om glatt føre	<p>Aktivere eller deaktivere advarsel om isete vei.</p>

* Informasjonen som er gitt kan avvike avhengig av hvilke funksjoner som er aktuelle for bilen din.

6. Serviceintervall

Punkt	Forklaring
Serviceintervall	For å aktivere eller deaktivere funksjonen for serviceintervall.
Sett intervall	Hvis menyen for serviceintervall er aktivert, kan du justere tid og avstand.
Reset	Tilbakestille serviceintervall.

Informasjon

Kontakt en autorisert HYUNDAI-forhandler for å bruke menyen for serviceintervall.

Hvis serviceintervall er aktivert og tid og avstand blir justert, vises meldinger i følgende situasjoner hver gang bilen blir slått på.

- Service om
: Viser for å informere føreren om kjørelengde og dager som gjenstår til service.
- Trenger service
: Viser kjørelengde og dager til service er nådd eller passert.

Informasjon

Hvis noen av disse forholdene oppstår kan kjørelengden og antall dager til service bli feil.

- Batterikabelen er koblet fra.
- Sikringsbryteren er slått av.
- Batteriet er utladet.

7. Annet (funksjoner)

Punkt	Forklaring
Aux. Batterisparer+	For å aktivere eller deaktivere funksjonen AUX. Batterisparing+. Når aktivert, blir høyspenningsbatteriet brukt for å holde 12 V-batteriet ladet. For mer informasjon, se på Oversikt det elektriske systemet, som finnes foran i instruksjonsboken.
Auto-reset energiforbruk	<ul style="list-style-type: none"> • Av: Gjennomsnittlig energiforbruk vil ikke nullstilles automatisk. • Etter tenning: Det gjennomsnittlige energiforbruket vil nullstilles automatisk når det er gått 4 timer etter at bilen er slått av. • Etter opplading: Energiforbruket vil nullstilles automatisk etter lading. For mer informasjon, se "Kjørecomputer" i dette kapitlet.
Enhet for energiforbruk	For å velge enheten for drivstofføkonomi. (km/kWh, kWh/100km, mi/kWh)
Temperaturenhet	Velge temperaturenheten. (°C, °F)
Dekktrykk enhet	Velge dekktrykkenheten. (psi, kPa, bar)

* Informasjonen som er gitt kan avvike avhengig av hvilke funksjoner som er aktuelle for bilen din.

8. Språk (hvis montert)

Punkt	Forklaring
Språk	Velg språket.

9. Reset

Punkt	Forklaring
Reset	Du kan tilbakestille menyene i modus for brukerinntilling. Alle menyene i modus for Brukerinntilling blir tilbakestilt til fabrikkstillinger, unntatt språk og serviceintervall.

* Informasjonen som er gitt kan avvike avhengig av hvilke funksjoner som er aktuelle for bilen din.

TRIPTELLER

Tripp telleren er et førerinformasjonssystem som styres av en mikrodatamaskin og viser informasjon som er relatert til kjøringen.

i Informasjon

Noe førerinformasjon som er lagret i tripp telleren (f.eks. bilens gjennomsnittshastighet) tilbakestilles hvis batteriet blir koblet fra.

Tripp-stillinger

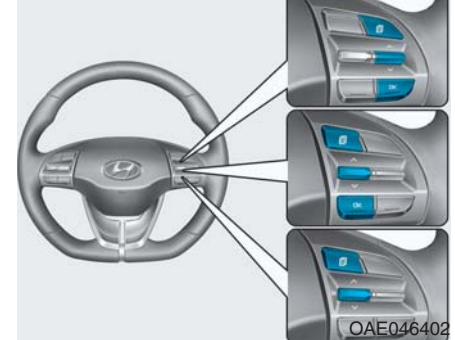
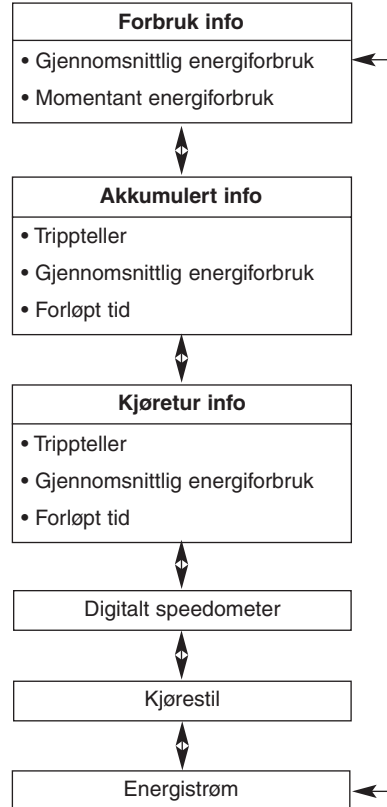

For å endre på tripp-stillingen, velg \wedge , \vee -bryteren på rattet.

Forbruk info display

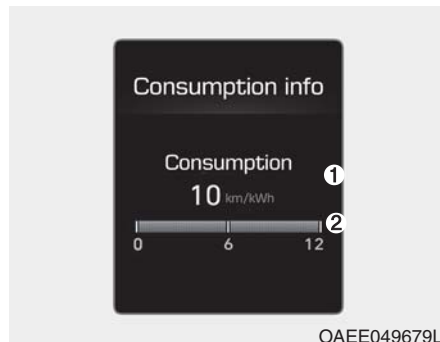

Gjennomsnittlig energiforbruk (1)

- Det gjennomsnittlige energiforbruket beregnes av total kjøreavstand og høyspenningsbatteriets forbruk siden siste nullstilling av gjennomsnittlig energiforbruk.
- Det gjennomsnittlige energiforbruket kan nullstilles både manuelt og automatisk.

Manuell tilbakestilling

For å nullstille det gjennomsnittlige energiforbruket manuelt, trykk på OK knappen på rattet i mer enn 1 sekund når det gjennomsnittlige energiforbruket vises.

Automatisk tilbakestilling

For å automatisk tilbakestille det gjennomsnittlige energiforbruket må du velge en av menyene fra "Auto-reset energiforbruk" i modusen Brukerinnstillinger på LCD-displayet.

- Etter tenning: Det gjennomsnittlige energiforbruket vil nullstilles automatisk når det er gått 4 timer etter at bilen er slått av.
- Etter opplading: Det gjennomsnittlige energiforbruket vil nullstilles automatisk når kjørehastigheten overstiger 1 km/t, etter oppladning på mer enn 10 %.

Aktuelt energiforbruk (2)

- Denne modusen viser det aktuelle energiforbruket under kjøring.

Viser akkumulert info.

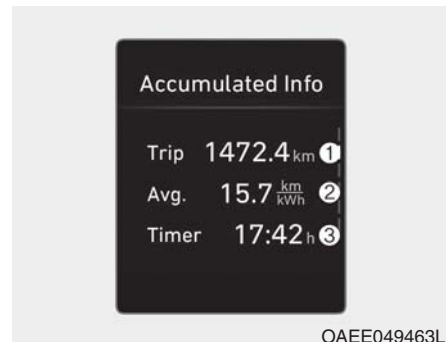

Dette displayet viser den akkumulerte kjøreavstanden (1), gjennomsnittlig energiforbruk (2), og total kjøretid (3).

Informasjonen blir beregnet med start fra siste tilbakestilling.

Hvis du vil tilbakestille informasjonen manuelt, trykk og hold OK-knappen når det vises Akkumulert kjøreinfo. Trippavstanden, det gjennomsnittlige energiforbruket og den totale kjøretiden vil tilbakestilles samtidig.

Kjøreinformatjonen vil fortsette å registreres mens bilen er i driftsklar (🚗) modus (for eksempel når bilen er i trafikken eller stanset ved et stopplys.)

i Informasjon

Kjøretøyet må kjøres i minst 300 meter (0,19 miles) siden den siste tenningsnøkkel syklusen før den akkumulerte kjøreinformatjonen beregnes på nytt.

Visning av kjøreinformatjon

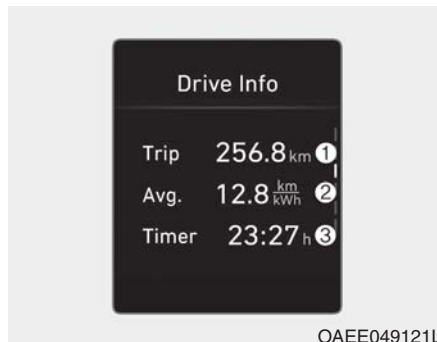

Dette viser trippavstanden (1), det gjennomsnittlige energiforbruket (2) og den totale kjøretiden (3).

Informatjonen kombineres for hver tenningsyklus. Når motoren har vært AV i 4 timer eller lengre blir skjermen med kjøreinfo. (Drive Info) automatisk tilbakestilt.

Hvis du vil tilbakestille informasjonen manuelt, trykk og hold OK-knappen når det vises kjøreinfo. (Drive info). Trippavstanden, det gjennomsnittlige energiforbruket og den totale kjøretiden vil tilbakestilles samtidig.

Kjøreinformatjonen vil fortsatt telles mens motoren fremdeles går (for eksempel, når bilen er i trafikk eller stoppes ved et stopplys.)

Kjøreinformatjonen vil fortsette å registreres mens bilen er i driftsklar (🚗) modus (for eksempel når bilen er i trafikken eller stanset ved et stopplys.)

i Informasjon

Kjøretøyet må kjøres i minst 300 meter (0,19 miles) siden den siste tenningsnøkkel syklusen før kjøreinformatjonen beregnes på nytt.

Digitalt speedometer



Dette digitale speedometeret viser bilens hastighet (km/t, MPH).

Kjørestil



Dette displayet viser om førerens kjørestil er Økonomisk (1), Normal (2) eller Aggressiv (3).

Energistrøm

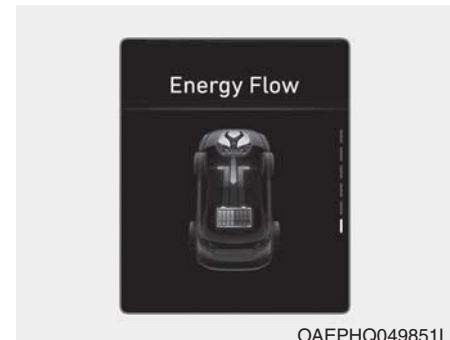

Det elektriske bilsystemet informerer førerne om dets energistrøm i flere forskjellige driftsmodi. Under kjøring spesifiseres den aktuelle energistrømmen i 3 forskjellige modi.

For mer informasjon, se i avsnitt "Energistrøm" i veiledningen for el-bilen, som du finner foran i instruksjonsboken.

LYS

Utvendige lys

Belysningskontroll

■ Type A



OAE046448L

■ Type B



OAE046449L

Drei knappen på enden av kontrollspaken til en av følgende stillinger, for å betjene lyset:

- (1) AV (O)-stilling
- (2) AUTO-lysstilling
- (3) Markeringslysstilling
- (4) Hovedlysstilling

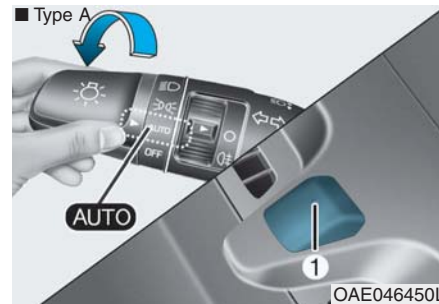

OAE046450L

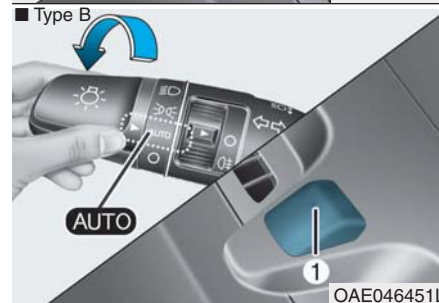

OAE046451L

AUTO-lysstilling

Når lysbryteren står i AUTO-stillingen, blir markeringslyset og hovedlyset slått automatisk PÅ eller AV, avhengig av lysstyrken på utsiden av bilen.

Selv når AUTO-lysfunksjonen er i drift, anbefaler vi å manuelt slå PÅ lysene når du kjører om natten eller i tåke, eller når du kommer i mørke områder, som tunneller og parkeringsplasser.

MERK

- Dekk ikke til eller søle noe på sensoren (1) som er plassert på instrumentpanelet.

Sensoren må ikke rengjøres med vindusrens, fordi den kan etterlate en tynn hinne som kan hindre at sensoren virker som den skal.

- Hvis bilen har farget vindu eller andre typer metallbelegg på frontruten, kan det hende at AUTO-lyssystemet ikke virker som det skal.

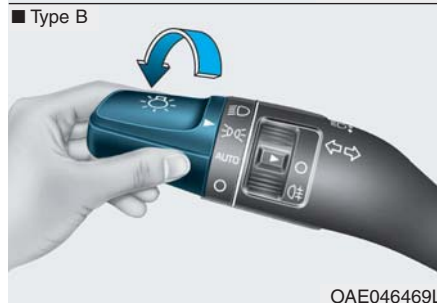

Markeringslysstilling (☁☁☁)

Markeringslyset, skiltlyset og lyset på instrumentpanel blir slått PÅ.

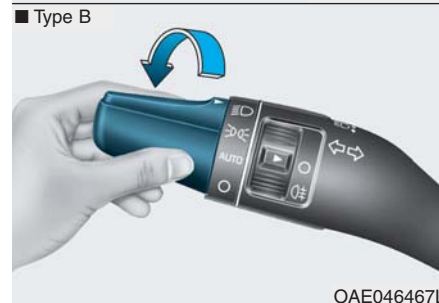

Hovedlysstilling (☀)

Hovedlyset, markeringslyset, skiltlyset og lyset på instrumentpanel blir slått PÅ.

i Informasjon

KRAFT-bryteren må være i PÅ-stilling for å slå på frontlyset.

Fjernlysfunksjon

■ Type A

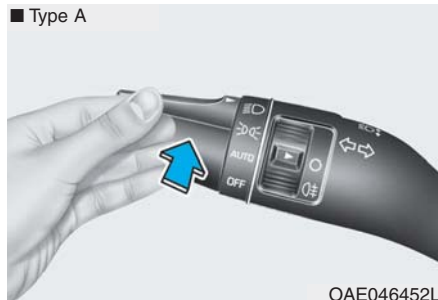

■ Type B

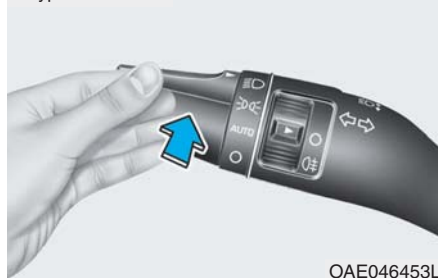

Når du vil slå på fjernlysene, skyv spaken bort fra deg. Spaken går tilbake til sin opprinnelige stilling.

Fjernlysindikatoren lyser når fjernlysene er slått på.

Når du vil slå av fjernlysene, trekk spaken mot deg. Nærlysene blir slått på.

⚠ ADVARSEL

Ikke bruk fjernlys der hvor det er andre møtende biler. Ved å bruke fjernlys kan du hindre sikten for de andre førerne.

■ Type A



■ Type B



Hvis du vil blinke med fjernlysene, trekk spaken mot deg og slipp deretter spaken. Fjernlysene forblir PÅ så lenge du holder spaken mot deg.

Hjelpesystem for fjernlys (hvis montert)

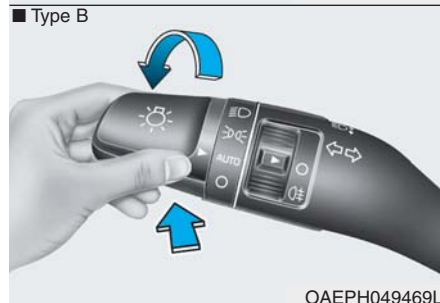
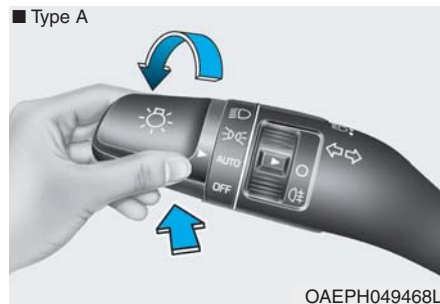

Hjelpesystemet for fjernlys (HBA) er et system som automatisk justerer hovedlysområdet (veksler mellom fjernlys og nærlys) i henhold til lysstyrken på andre biler og veiforholdene.

Driftsforhold

1. Sett lysbryteren i AUTO-stilling.
2. Slå på fjernlysene ved å skyvespaken bort fra deg. Indikatoren for Hjelpesystemet for fjernlys (HBA) lyser.
3. Hjelpesystemet for fjernlys (HBA) blir slått på når bilens hastighet er over 45 km/t (25 mph).

- Hvis du skyver lysbryteren bort fra deg når Hjelpesystemet for fjernlys (HBA) er i drift, blir Hjelpesystemet for fjernlys (HBA) slått av og fjernlyset står kontinuerlig på.
- Hvis du drar lysbryteren mot deg når fjernlyset er av, blir fjernlyset slått på uten at Hjelpesystemet for fjernlys (HBA) blir avbrutt. Når du slipper lysbryteren, beveger spaken seg til midten og fjernlyset blir slått av.
- Hvis du drar lysbryteren mot deg når fjernlyset er på med Hjelpesystemet for fjernlys (HBA), blir nærlyset slått på og Hjelpesystemet for fjernlys (HBA) blir slått av.

- Hvis lysbryteren settes i hovedlysstillingen, blir Hjelpesystemet for fjernlys (HBA) slått av og nærlyset står kontinuerlig på.

Når Hjelpesystemet for fjernlys (HBA) er i drift, veksler fjernlyset til nærlys i forholdene nedenfor.

- Når det oppdager hovedlyset til en møtende bil.
- Når det oppdager baklyset til bilen foran deg.
- Når hovedlyset eller baklyset til en motorsykkel eller en sykkel blir oppdaget.
- Når lyset til omgivelsene er lyst nok slik at du ikke trenger fjernlys.
- Når gatelys eller annet lys blir oppdaget.
- Når lysbryteren ikke står i AUTOstillingen.
- Når Hjelpesystemet for fjernlys (HBA) er av.
- Bilens hastighet er over 30 km/t.

Varsellampe og melding

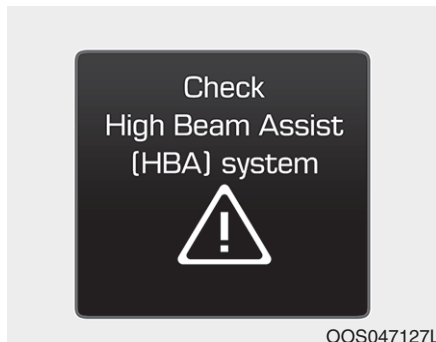

Når Hjelpesystemet for fjernlys (HBA) ikke virker som det skal, vises varselmeldingen noen få sekunder.

Når meldingen forsvinner, lyser hovedvarsellampen (⚠).

Vi anbefaler at du tar med bilen til en autorisert HYUNDAI-forhandler og får kontrollert systemet.

⚠ FORSIKTIG

Systemet vil kanskje ikke fungere normalt hvis noen av følgende forhold skulle oppstå:

- 1) Når belysningen fra et møtende kjøretøy eller et kjøretøy foran er svak. Slike eksempler kan inkludere:
 - Når frontlysene på et møtende kjøretøy eller baklysene på kjøretøyet foran er dekket av smuss, snø eller vann
 - Når frontlysene på et møtende kjøretøy er slått av, (men tåkelysene er på)
- 2) Når kameraet for fjernlysassistanse er negativt påvirket av en ekstern tilstand. Slike eksempler kan inkludere:
 - Når bilens frontlys er skadet eller ikke er reparert på riktig måte
 - Når bilens frontlys ikke er korrekt innstilt

(Fortsettelse)

(Fortsettelse)

- Når bilen kjøres på en smal, svingete eller ujevn vei
- Når bilen kjøres i oppoverbakke eller nedoverbakke
- Når bare en del av kjøretøyet foran er synlig i et veikryss eller på svingete vei
- Når det er et trafikklys, reflekterende skilt, blinkende skilt eller speil
- Når veiforholdene er dårlige, slik som når veien er våt eller dekket av snø
- Når et kjøretøy plutselig dukker opp i en sving
- Når bilen heller pga. flatt dekk eller ved tauing
- Når kontrollampen for filholderassistent-systemet (LKA) lyser

(Fortsettelse)

(Fortsettelse)

- Når lyset fra det møtende eller forankjørende kjøretøyet ikke oppdages på grunn av eksos, røyk, tåke, snø, osv.
 - Når frontruten er dekket med fremmedlegemer som is, støv, tåke eller er skadet
- 3) Når sikten fremover er dårlig. Slike eksempler kan inkludere:
- Når frontlysene på et møtende kjøretøy eller et kjøretøy foran ikke oppdages på grunn av dårlig utvendig sikt (smog, røyk, tåke, kraftig regn, snø, osv.)
 - Når sikten gjennom frontruten er dårlig

Informasjon

Hvis du skifter eller monterer glasset i frontruten eller LDW/LKA-kamera (hvis montert), anbefaler vi at du kjører bilen til en autorisert HYUNDAI-forhandler og får kontrollert systemet.

ADVARSEL

- Ikke forsøk å demontere frontkameraet uten hjelp av en autorisert HYUNDAI forhandler. Hvis kameraet fjernes av en eller annen grunn, kan det hende at systemet må recalibreres. Vi anbefaler at systemet kontrolleres av en autorisert HYUNDAI forhandler.
- Hvis frontruten på bilen din blir byttet, vil det sannsynligvis være nødvendig å re-kalibrere frontkameraet. Hvis dette skulle skje, må du få bilen kontrollert og systemet recalibrert av en autorisert HYUNDAI forhandler.
- Pass på at ikke vann kommer inn i fjernlysassistansenheten (HBA), og ikke fjern eller ødelegg relaterte deler av fjernlys-assistansesystemet (HBA).

(Fortsettelse)

(Fortsettelse)

- Ikke plasser objekter på dashbordet som reflekterer lys som speil, hvitt papir, osv. Systemet kan feile dersom sollys reflekteres.
- Til tider kan funksjonen til systemet for fjernlysassistanse (HBA) være mangelfull. Systemet er bare et hjelpemiddel. Det er førerens ansvar å sørge for sikker kjøring og sjekk alltid veiforholdene for din sikkerhet.
- Når systemet ikke fungerer normalt, bytt manuelt mellom fjernlys og nærlys.

Blinklys og skifting av kjørebane

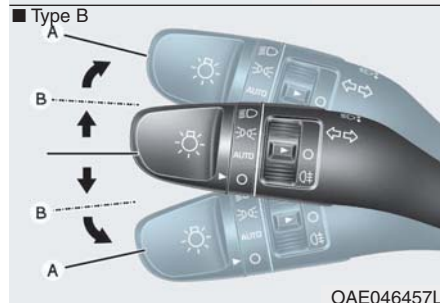
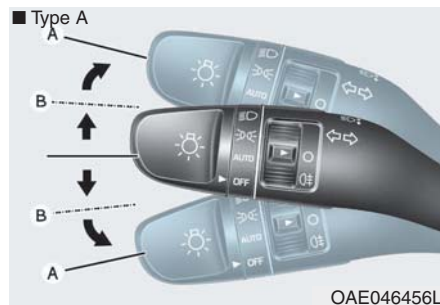

For å signalisere en sving, skyv spaken ned for en sving til venstre eller opp for en sving til høyre i stilling (A).

Ved skifting av kjørebane, flytter du på litt på blinklysspaken og holder den i stilling (B).

Spaken går tilbake til AV-stilling når den slippes eller når svinging er fullført.

Hvis indikatorene lyser konstant og ikke blinker eller hvis blinkingen er unormal, har en av blinklyspærene gått og må skiftes.

Ett-trykk-svingsignalfunksjon

Hvis du skal aktivere en ett-trykk-svingsignalfunksjon for å skifte kjørefil, må du skyve litt på blinklysspaken og så slippe den. Signalene for skifte av kjørefil blinker 3, 5 eller 7 ganger.

Du kan aktivere/deaktivere ett-trykk-svingsignalfunksjonen eller velge antall blink (3, 5, eller 7) fra Brukerinnstillingsmodusen på LCD-skjermen. **For mer informasjon, se LCD-skjerm i dette kapitlet.**

Tåkelys bak (hvis montert)

■ Type A



■ Type B



Slik slår du på tåkelyset bak:

Sett lysbryteren i hovedlysstillingen og still lysbryteren (1) til stillingen for tåkelys bak.

Slå av tåkebaklysene på én av følgende måter :

- Slå av hovedlysbyteren.
- Drei lysbryteren til stillingen for tåkelys bak igjen.

Batterisparingsfunksjon

Hensikten til denne funksjonen er å hindre at batteriet utlades. Systemet slår av posisjonslyset når føreren slår av motoren og åpner døren på førersiden.

Med denne funksjonen blir markeringslysene slått automatisk av, hvis føreren parkerer på siden av veien om natten.

Gjør følgende dersom det er nødvendig å holde lampene slått på mens bilmotoren er av:

- 1) Åpne førerdøren.
- 2) Slå markeringslysene AV og PÅ igjen med lysbryteren på rattstammen.

Forsinkelsesfunksjon for hovedlys (hvis montert)

Du stiller KRAFT-bryteren i ACC eller AV-stilling med frontlyset PÅ, frontlyset (og/eller posisjonslyset) forblir innkoplet i ca. 5 minutter. Hvis imidlertid bilmotoren er slått av og døren til fører-setet åpnes og lukkes, slås frontlyset (og/eller posisjonslyset) av etter 15 sekunder.

Hovedlysene (og/eller markeringslysene) kan slås av ved å trykke på låseknappen på smartnøkkelen to ganger eller dreie lysbryteren til AV eller AUTO-stilling.

Hvis du dreier lysbryteren til AUTO-stillingen når det er mørkt utenfor, blir ikke hovedlysene slått av.

Du kan aktivere eller deaktivere forsinkelsen for hovedlysene fra brukerinnstillingsmodus på LCD-skjermen. **For flere detaljer, se LCD-skjerm i dette kapitlet.**

MERK

Hvis føreren går ut av bilen gjennom en annen dør (unntatt førerdøren), fungerer ikke batterisparingsfunksjonen, og forsinkelsesfunksjonen for hovedlyset blir ikke slått automatisk av. Det kan derfor forårsake at batteriet blir utladet. Husk derfor å slå av lyset før du går ut av bilen.

Kjørellys om dagen (DRL)

Kjørellys om dagen (DRL) gjør det lettere for andre å se fronten på bilen om dagen, spesielt i grålysningen og ved solnedgang.

DRL-systemet slår hovedlysene AV når:

1. Hovedlysene står i PÅ-stillingen.
2. Bilmotoren er slått av.

Nivåbryter for hovedlyset

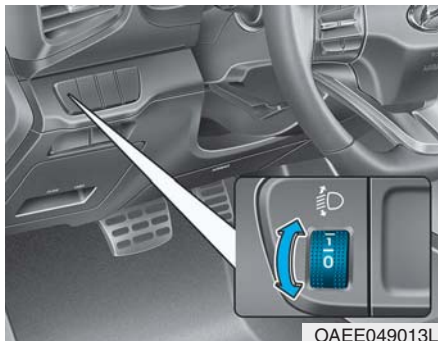

Manuell type

Vri på nivåbryteren for hovedlyset for å justere frontlysnivået i henhold til antall passasjerer og lastevekt i bagasjerommet.

Jo høyere tall det stilles inn på bryteren, jo lavere blir frontlysnivået. Hold alltid frontlysene på riktig nivå, ellers kan de forstyrre andre førere.

Listen nedenfor viser eksempler på riktige bryterinnstillinger. Juster bryterstillingen slik at lysnivået er nærmest forholdene nevnt på listen, for andre lasteforhold enn de som er nevnt nedenfor.

Lasteforhold	Bryterstilling
Bare fører	0
Fører + passasjer foran	0
Alle passasjerer (inkludert fører)	1
Alle passasjerer (inkludert fører) + maksimum tillatt belastning	2
Fører + maksimum tillatt belastning	3

Automatisk type

Den justerer lysnivået i frontlysene automatisk i henhold til antallet passasjerer og vekten på lasten i bagasjeområdet.

Den gir korrekt frontlysnivå under forskjellige forhold.

⚠ ADVARSEL

Hvis det ikke fungerer ordentlig selv om bilen heller bakover i henhold til passasjerenes stilling, eller frontlysnivået peker for høyt eller for lavt, anbefaler vi at du får kontrollert systemet hos en autorisert HYUNDAI-forhandler. Du må ikke forsøke å kontrollere eller skifte ledningsnett selv.

Velkomstsystem (hvis montert)

Velkomstlys (hvis montert)



Velkomstlampe (hvis montert)

Når alle dørene (og bakluken) er låst og lukket, vil velkomstlampen lyse i 15 sekunder hvis du foretar deg noe av det som står nedenfor.

- Når dørens åpne-knapp på smartnøkkelen trykkes inn.
- Trykk på knappen på det utvendige dørhåndtaket når du har med deg smartnøkkelen.
- Når du nærmer deg bilen mens du har med deg smartnøkkelen. (hvis montert)

Når foldebryteren for de utvendige speilene står i AUTO-stilling, foldes heller ikke de utvendige speilene ut automatisk.

Du kan aktivere eller deaktivere funksjonen Velkommenlys fra Brukerinnstillinger på LCD-skjermen. **For flere detaljer, se på LCD-skjerm i dette kapitlet.**

Dørhåndtaklampe (hvis montert)

Når alle dørene (og bakluken) er låst og lukket, vil dørhåndtaklampe lyse i 15 sekunder hvis du foretar deg noe av det som står nedenfor.

- Når dørens åpne-knapp på smartnøkkelen trykkes inn.
- Trykk på knappen på det utvendige dørhåndtaket når du har med deg smartnøkkelen.
- Når du nærmer deg bilen mens du har med deg smartnøkkelen.

Hovedlys og markeringslys

Når hovedlyset (lysbryteren i hovedlys- eller AUTO-stillingen) er på og alle dørene (og bakluken) er låst og lukket, vil markeringslyset og hovedlyset lyse i 15 sekunder hvis du foretar deg noe av det som står nedenfor.

- Når døråpner-knappen på smartnøkkelen trykkes inn.

Hvis du trykker på dørlås- eller åpneknappen, vil markeringslyset og hovedlyset umiddelbart bli slått av.

Du kan aktivere eller deaktivere velkomstlyset fra brukerinnstillingsmodus på LCD-skjermen. **For flere detaljer, se LCD-skjerm i dette kapitlet.**

Interiørlys

Når den innvendige lysbryteren står i DØR-stillingen og alle dørene (og bakluken) er låst og lukket, lyser kupélyset i 30 sekunder, hvis du foretar deg noe av det som står nedenfor.

- Når dørens åpne-knapp på smartnøkkelen trykkes inn.
- Når du trykker på knappen på det utvendige dørhåndtaket.

Hvis du trykker på dørlås- eller låse opp-knappen, blir interiørlyset umiddelbart bli slått av.

Innvendig lys

MERK

Ikke ha på det innvendige lyset over lengre tid når bilmotoren er slått av, fordi dette fører til at batteriet lades ut.

AUTO-slukking av innvendige lamper

De innvendige lampene slår seg av automatisk etter ca. 20 minutter etter at bilmotoren er slått av og dørene har blitt lukket. Hvis en dør åpnes, slår lampen seg av 40 minutter etter at bilen har blitt slått av. Hvis dørene er låst med smartnøkkelen og bilen går inn i armert tilstand for tyverialarmsystemet, slukkes lampene fem sekunder senere.

Frontlys



- (1) Kartlampe foran
- (2) Lampe i frontdør
- (3) Kupélampe foran



Kartlampe foran :

Trykk på ett av linseglassene for å slå kartlampen på eller av. Denne lampen har et spotlys til å bruke som kartlys om natten eller som lampe for føreren og frontpassasjereren.

Lampe i frontdør () :

De innvendige lampene i fronten eller bak i bilen slår seg på når dørene i fronten eller bak åpnes. Når dørene er låst opp med smartnøkkelen, kommer lyset på i ca. 30 sekunder så lenge det ikke åpnes en dør. Den fremre og bakre kupélampen slukker gradvis etter ca. 30 sekunder hvis døren lukkes. Hvis imidlertid KRAFT-bryteren befinner seg i PÅ-stilling eller alle dører er lukket, slår både lampene foran og bak i rommet seg av. Hvis en dør åpnes med KRAFT-bryteren i ACC-stilling eller i AV-stilling, holder lampene foran og bak i bilen seg på i ca. 20 minutter.

Kupélampe foran

-  :
Trykk på knappen for å slå PÅ kupélampen for for-/baksetene.
-  :
Trykk på knappen for å slå AV kupélampen til for-/baksetene.

Bakre lys

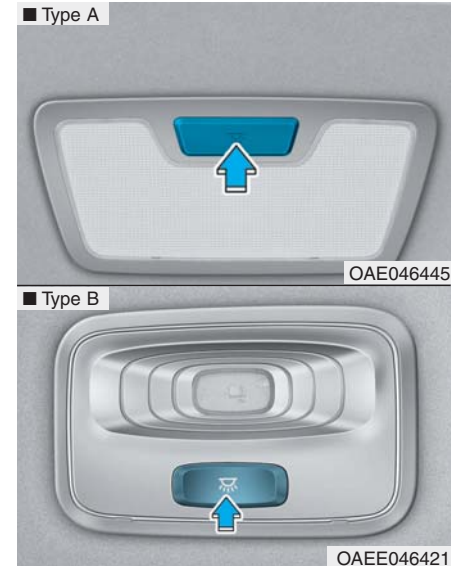

Bryter for bakre kupélampe () :

Trykk på denne knappen for å slå det innvendige lyset på og av.

MERK

Ikke la lampebryterne være på over lengre tid når bilmotoren er slått av.

Lys i bagasjerom



Lampen i bagasjerommet lyser når bakluken åpnes.

MERK

Lyset i bagasjerommet lyser så lenge bakluken er åpen. Hvis du skal unngå unødvendig nedtapping av ladesystemet, lukk bakluken godt etter at du har brukt den.

Lys på sminkespeil



Trykk på bryteren for å slå lyset på eller av.

- ☂ : Lampen lyser hvis denne knappen trykkes inn.
- ○ : Lampen slukker hvis denne knappen trykkes inn.

MERK

Sett alltid bryteren i av-stillingen når lampen til sminkespeilet ikke er i bruk. Hvis solskjermen er lukket uten at lampen er slått av, kan det lade ut batteriet eller skade solskjermen.

Velkomstlampe (hvis montert)



Velkomstlys

Når alle dørene (og bakluken) er lukket og låst, lyser velkomstlampen i 15 sekunder hvis dørene låses opp med smartnøkkelen eller knappen på det utvendige dørhåndtaket.

For mer informasjon, se Velkomstsystem i dette kapitlet.

Eskortelys

Når KRAFT-bryteren er i AV-stilling og døren til førersetet åpnes, slår lampen i det utvendige speilet seg på i 30 sekunder. Hvis førerdøren blir lukket innen disse 30 sekundene, slukkes velkomstlampen etter 15 sekunder. Hvis førerdøren blir lukket og låst, slukkes velkomstlampen umiddelbart.

Lampen i det utvendige speilet slår seg på bare første gang døren til førersetet åpnes etter at bilmotoren har blitt slått av.

VISKERE OG SPYLERE

• Type A

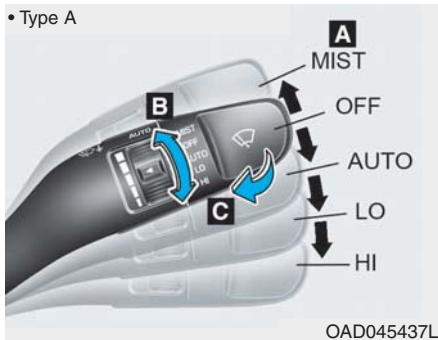

• Type B

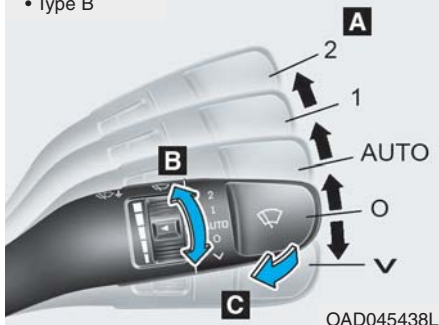

A : Hastighetskontroll på visker

- MIST / √ – Enkelt viskerslag
- OFF / O – Av
- AUTO – Automatisk viskerkontroll
- INT / --- – Intervallvisker
- LO / 1 – Lav viskerhastighet
- HI / 2 – Høy viskerhastighet

* : hvis montert

B : Automatisk justering av tidsintervall på visker

C : Spyle med korte viskerslag

Vindusviskere

Den fungerer på følgende måte når KRAFT-bryteren er i PÅ-stilling.

MIST (√) : Hvis du vil viske én gang, skyver du spaken oppover (eller nedover) og slipper den. Viskerne går kontinuerlig hvis spaken holdes i denne stillingen.

OFF (O) : Viskeren går ikke.

INT (---) : Viskeren fungerer periodisk med samme viskeintervall. Drei på kontrollknappen for hastighet (B), for å variere hastighetsinnstillingen.

AUTO : Regnsensoren som er plassert på øvre enden av frontruten føler regnmengden og kontrollerer at viskersyklusen har riktig intervall. Desto mer det regner, jo hurtigere arbeider viskerne. Når det stopper å regne, stopper viskerne også. Drei på kontrollknappen for hastighet (B), for å variere hastighetsinnstillingen.

LO (1) : Viskeren går med lav hastighet.

HI (2) : Viskeren går med høy hastighet.

i Informasjon

Hvis det er mye snø eller is på frontruten, kan den avises i ca. 10 minutter, eller til snøen og/eller isen er fjernet før du bruker vindusviskerne, for å sikre riktig funksjon.

Hvis du ikke fjerner snø og/eller is før du bruker vindusvisker og spylar, kan det skade vindusvisker- og spylersystemet.

AUTO-kontroll (Automatisk)

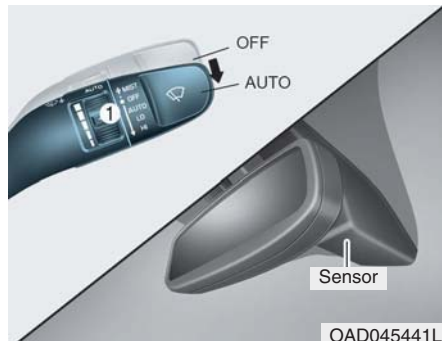

Regnsensoren som er plassert på øvre enden av frontruten føler regnmengden og kontrollerer at viskersyklusen har riktig intervall. Desto mer det regner, jo hurtigere arbeider viskerne.

Når det stopper å regne, stopper viskerne også. Drei på kontrollknappen for hastighet (1), for å variere hastighetsinnstillingen.

Hvis bryteren til vindusviskeren er stilt i AUTO-modus og KRAFTbryteren er i PÅ-stilling, vil vindusviskeren gå én gang for å gjennomføre en selvkontroll av systemet. Still viskeren i AV-stilling når den ikke er i bruk.

⚠ ADVARSEL

For å unngå personskaade fra vindusviskerne når bilen er i driftsklar (🚗) modus og vindusviskerne er satt i AUTO-modus:

- Du må ikke berøre øvre del av frontruten som vender mot regnsensoren.
- Tørk ikke av øvre del av frontruten med en fuktig eller våt klut.
- Du må ikke øve press mot frontruten.

MERK

- Sett viskerbryteren i AV-stilling (O), for å stoppe den automatiske viskerfunksjonen når du skal vaske bilen. Viskeren kan aktiveres og skades hvis bryteren stilles inn på AUTO-stilling mens du vasker bilen.
- Fjern ikke sensordekslet som sitter på øvre kanten av frontruten på passasjersiden. Det kan oppstå skade på systemet og det blir kanskje ikke dekket av bilens garanti.

Vindusspylere

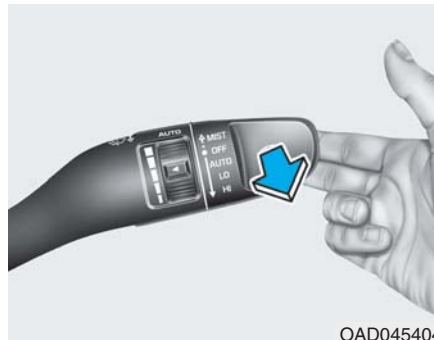

Dra spaken forsiktig mot deg for å spraye vindusspylervæske på frontruten og aktivere viskerne i 1-3 sykluser, i AV-stilling (O). Spray- og viskerfunksjonen vil fortsette inntil du slipper spaken. Hvis spyleren ikke virker, kan du fylle på spylervæske i vindusspylerbeholderen.

⚠ ADVARSEL

Når utetemperaturen er under frysepunktet, må du ALLTID varme opp frontruten med defrosteren for å hindre at spylervæsken fryser på frontruten og hindrer sikten slik at det kan føre til en ulykke og alvorlig personskade eller død.

 **FORSIKTIG**

- **Bruk ikke spyleren når beholderen er tom. Det kan føre til skade på spylerpumpen.**
- **For å hindre mulig skade på viskerne eller frontruten, må du ikke bruke viskerne når frontruten er tørr.**
- **Prøv ikke å flytte på viskerne manuelt, da dette kan skade viskerarmene eller andre komponenter.**
- **Hvis du skal unngå mulig skade på vindusvisker- og spylersystemet, bruker du frostsikker spylervæske om vinteren eller i kaldt vær.**

RYGGESKJERM (HVIS MONTERT)

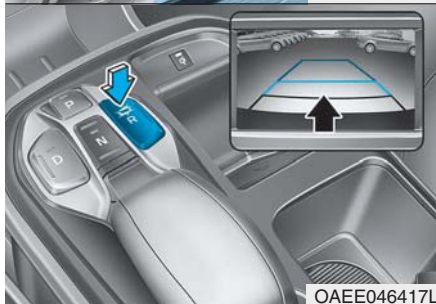

Ryggeskjermssystemet er et tilleggssystem som viser området bak bilen på skjermen til infotainmentsystemet for å assistere deg ved parkering eller kjøring.

- Ryggeskjermen med parkeringshjelp aktiveres når bilen står i klarmodus og du skifter til R (revers)-stilling.
- For å assistere med parkering, vises visning bakover (linjen med parkeringshjelp forsvinner) på skjermen når skifteknappen skiftes fra R (Revers) til D (Kjøre) når bilens hastighet er under 15 km/t (9 mph).

Kjøre med ryggeskjerm (DRVM)

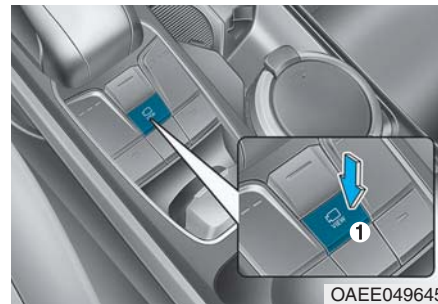

Kjøring med ryggeskjerm er en kjøreassistansefunksjon som viser bildet bak bilen på skjermen, uavhengig av bilens hastighet under kjøring.

Driftsforhold

- IGN (tenning) status er [ON].
- Ryggeskjermknappen (1) trykkes inn når girskiftstatusen er [D] (Kjøre) eller [N] (Nøytral/Fri).

Deaktivering

- Ryggeskjermknappen (1) trykkes inn igjen
- Én av infotainmentsystemknappene (2) trykkes inn
- Når bilen rygger veksler skjermen til parkeringshjelpskjermen.
- Hvis bildet bak er ON (På) under kjøring, vises et ikon () til høyre øverst på skjermen til infotainmentsystemet for å vise at DRVM-funksjonen støttes.

⚠ ADVARSEL

Kjøre med ryggeskjerm er en assistansefunksjon for kjøring. Fordi visningen på skjermen kan variere fra den aktuelle plasseringen, må du kontrollere direkte foran/bak/siden på grunn av sikkerheten.

Ryggeskjerm – Sett ovenfra

Når du trykker på ikonet på infotainmentsystemet, er visningen sett ovenfra på skjermen og viser avstanden fra bilen bakenfor din bil. Trykk på ikonet igjen, for å veksle tilbake til den forrige skjermen.

⚠ FORSIKTIGHET

- Ryggeskjermen er ikke en sikkerhetsinnretning. Den tjener bare til å hjelpe føreren med å oppdage gjenstander direkte bak midten av bilen. Kameraet dekker ikke hele området bak bilen.
- Du må aldri stole bare på ryggeskjermen. Fordi det er blindsoner som ikke vises på kameraet når du rygger og parkerer, må du alltid bruke metoder for å se området bak deg inkludert å se over begge skuldrene så vel som å kontinuerlig kontrollere alle tre speil med sikt bakover.
- Se alltid rundt bilen for å forsikre deg om at det ikke er noen gjenstander eller hindringer før du flytter bilen i noen retning, slik at du kan unngå en kollisjon.

- Vær spesielt oppmerksom når bilen kjøres nær objekter, spesielt fotgjengere og barn.
- Kameratelet må alltid være ren. Hvis linsen er dekket med fremmedlegemer kan ikke kameraet fungere normalt.

Varslingssystem for revers parkeringsavstand (hvis montert)

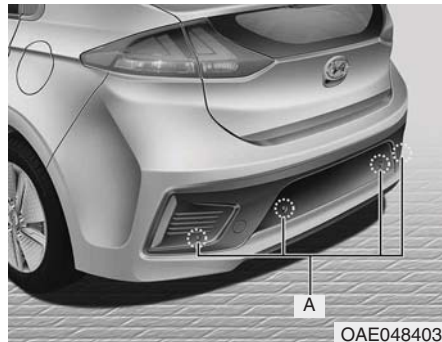

[A] : Sensor

Varslingssystemet for revers parkeringsavstand hjelper føreren under rygging med bilen, ved å gi fra seg lyd hvis den oppdager gjenstander innen ca. 120 cm bak bilen.

Dette systemet er et tilleggssystem som oppdager gjenstander innenfor området og plasseringen av sensorene. Det kan ikke oppdage gjenstander i andre områder hvor det ikke er montert sensorer.

⚠ ADVARSEL

- Se alltid rundt bilen for å forsikre deg om at det ikke er noen gjenstander eller hindringer før du flytter bilen i noen retning, for å hindre en kollisjon.
- Vær spesielt oppmerksom når bilen kjøres nær objekter, spesielt fotgjengere og barn.
- Vær oppmerksom på at enkelte gjenstander kanskje ikke kan vises på skjermen eller oppdages av sensorene, på grunn av avstanden til gjenstanden, størrelse eller materiale som kan begrense effektiviteten til sensoren.

Drift av varslingssystemet for revers parkeringsavstand

Driftsforhold

- Dette systemet blir aktivert når du rygger med tenningsbryteren i PÅ-stilling. Hvis kjørehastigheten imidlertid overskrider 5 km/t (3 mph), kan systemet ikke oppdage gjenstander.
- Hvis kjørehastigheten overskrider 10 km/t (6 mph), vil ikke systemet varsle deg selv om gjenstander blir oppdaget.
- Når sensoren oppdager to gjenstander samtidig, blir den nærmeste registrert først.

Typerav varsellyd og indikator

Varsellydtyper	Indikator
Når en gjenstand er 120 cm til 60 cm (48 – 24 tommer) fra bakre støtfanger: Høres varsellyden støtvis.	
Når en gjenstand er 60 cm til 30 cm (24 – 12 tommer) fra bakre støtfanger: Høres varsellyden hyppig.	
Når en gjenstand er innen 30 cm (12 tommer) fra bakre støtfanger: Høres varsellyden kontinuerlig.	

MERK

- Indikatoren kan avvike fra illustrasjonen avhengig av statusen til gjenstanden eller sensoren. Hvis indikatoren blinker, anbefaler vi at bilen kontrolleres hos en autorisert HYUNDAI-forhandler.
- Hvis varsellyden ikke høres eller hvis lydvarsleren høres støtvis når giret er i R (Revers)-stilling, kan dette indikere en feilfunksjon med varslingssystemet for revers parkeringsavstand. I dette tilfellet anbefaler vi at du får kontrollert bilen hos en autorisert HYUNDAI-forhandler så snart som mulig.

Slå av varslingsystemet for revers parkeringsavstand (hvis montert)



Trykk på knappen for å slå av varslingsystemet for revers parkeringsavstand. Indikatorlampen i knappen tennes.

Varslingssystem for revers parkeringsavstand fungerer ikke

Varslingssystemet for parkeringsavstand fungerer muligens ikke normalt når:

- Det er fuktighet eller rim på sensoren.
- Sensoren er dekket med fremmedlegemer, som snø eller vann, eller sensordekslet er blokkert.

Det er mulighet for at varslingsystemet for revers parkeringsavstand ikke fungerer når:

- Du kjører på ujevne veioverflater slik som vei uten fast dekke, grusvei, humper eller bakker.
- Gjenstander som generer mye støy slik som bilhorn, motorsykler med høy motorlyd eller luftbremses fra lastebiler kan forstyrre sensoren.
- Det er kraftig regn eller vannsprut.
- Trådløse sendere eller mobiltelefoner som befinner seg nær sensoren.

- Sensoren er dekket med snø.
- Det finnes noe utstyr som ikke er montert fra fabrikken, eller hvis støtfangerhøyden eller sensormonteringen har blitt endret.

Oppdagelsesområdet kan reduseres når:

- Lufttemperaturen utenfor er veldig høy eller lav.
- Gjenstander som er lavere enn 100 cm (40 tommer) og smalere enn 14 cm (6 tommer) i diameter, kan ikke oppdages.

Følgende gjenstander kan ikke oppdages av sensoren:

- Skarpe eller smale gjenstander som tau, kjettinger eller små stolper.
- Gjenstander som kan dempe sensorfrekvensen, slik som klær, porøse materialer eller snø.

MERK

- Dette systemet kan bare oppdage gjenstander innenfor området og plasseringen av sensorene. Det kan ikke oppdage gjenstander i andre områder hvor det ikke er montert sensorer. Små eller smale gjenstander som stolper eller gjenstander som er plassert mellom sensorene kan ikke oppdages av sensorene.
Sjekk alltid visuelt bak bilen når du rygger.
- Husk å informere sjåfører som ikke er kjent med bilen om systemet angående kapasitet og begrensninger.

Forholdsregler for varslingssystem for revers parkeringsavstand

- Varslingssystemet for revers parkeringsavstand fungerer kanskje ikke konsekvent under noen forhold avhengig av kjørehastighet og formen på gjenstanden som er oppdaget.
- Varslingssystemet for revers parkeringsavstand kan ha feilfunksjon hvis høyden på bilens støtfanger eller sensorenheten er modifisert eller skadet. Utstyr som ikke er montert på fabrikken eller tilleggsutstyr kan også innvirke på funksjonen til sensoren.
- Sensoren kan ikke gjenkjenne gjenstander som er mindre enn 30 cm (12 tommer) fra sensoren, eller den kan gjenkjenne feil avstand. Vær forsiktig.

- Hvis sensoren er blokkert med snø, skitt, rusk eller is, kan varslingssystemet for revers parkeringsavstand komme ute av drift inntil snøen eller isen smelter eller rusket er fjernet. Bruk en myk klut til å tørke bort rusk fra sensoren, den kan komme ut av drift inntil hindringene er fjernet med en myk klut.
- Ikke trykk, skrap eller slå på sensoren med harde gjenstander som kan skade overflaten på sensoren. Sensoren kan få skade.
- Du må ikke rette strålen på høytrykksspyleren direkte mot sensorene eller områdene rundt. Støt fra høytrykksspyleren kan forårsake at enheten ikke fungerer normalt.

⚠ ADVARSEL

Nybilgarantien dekker ikke ulykker eller skade på bilen eller personskader på passasjerer relatert til et varslingssystem for revers parkeringsavstand. Kjør alltid forsiktig og vær oppmerksom.

Varslingssystem for forover/revers parkeringsavstand (hvis montert)

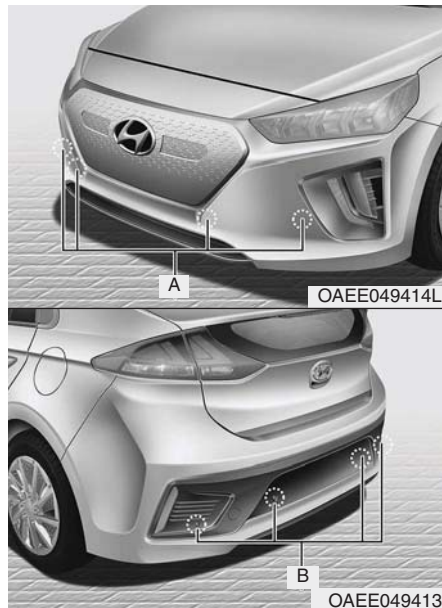

[A] : Sensor foran, [B] : Sensor bak

Varslingssystemet for forover/revers parkeringsavstand hjelper føreren når bilen beveger seg, da høres en varsellyd hvis det oppdages gjenstander innenfor en avstand på ca. 100 cm (40 tommer) foran bilen og 120 cm (47 tommer) bak bilen. Dette systemet er et tilleggssystem som oppdager gjenstander innenfor området og plasseringen av sensorene. Det kan ikke oppdage gjenstander i andre områder hvor det ikke er montert sensorer.

⚠ ADVARSEL

- Se alltid rundt bilen for å forsikre deg om at det ikke er noen gjenstander eller hindringer før du flytter bilen i noen retning, slik at du kan unngå en kollisjon.
- Vær spesielt oppmerksom når bilen kjøres nær objekter, spesielt fotgjengere og barn.
- Vær oppmerksom på at enkelte gjenstander kanskje ikke kan vises på skjermen eller oppdages av sensorene, på grunn av avstanden til gjenstanden, størrelse eller materialet som kan begrense effektiviteten til sensoren.

Drift av varslingssystemet for forover/revers parkeringsavstand



Driftsforhold

- Dette systemet blir aktivert når knappen til varslingssystemet for forover/revers parkeringsavstand trykkes inn mens bilen er på.

- Varslingssystemet for forover/revers parkeringsavstand blir slått på automatisk og aktiverer varslingssystemet for forover/revers parkeringsavstand når du skifter til R (Revers)-stilling. Hvis kjørehastigheten imidlertid overskrider 10 km/t (6 mph), vil systemet ikke varsle deg selv om det oppdages objekter. Og hvis kjørehastigheten overskrider 20 km/t (12 mph), slår systemet seg av automatisk. Hvis du vil slå på systemet, trykk på knappen til varslingssystemet for forover/revers parkeringsavstand.
- Når sensoren oppdager to gjenstander samtidig, blir den nærmeste registrert først.

Typer av varsellyd og indikator

Avstand fra gjenstand		Varselsindikator		Varsellyd
		Når du kjører forover	Når du kjører bakover	
61cm~100cm	Foran		-	Varsellyd høres periodevis
61cm~120cm	Bak	-		Varsellyd høres periodevis
31cm~60cm	Foran			Varsellyd høres ofte
	Bak	-		Varsellyd høres ofte
30cm	Foran			Varsellyd høres kontinuerlig
	Bak	-		Varsellyd høres kontinuerlig

MERK

- Indikatoren kan avvike fra illustrasjonen avhengig av statusen til gjenstanden eller sensoren. Hvis indikatoren blinker, anbefaler vi at systemet kontrolleres hos en autorisert HYUNDAI-forhandler.
- Hvis du ikke hører varsellyden eller hvis lydvarsleren høres støtvis når du skifter til R (Revers)-stilling, kan dette tyde på en feilfunksjon i varslingssystemet for forover/revers parkeringsavstand. I dette tilfellet anbefaler vi at du får kontrollert bilen hos en autorisert HYUNDAI-forhandler så snart som mulig.

Varslingssystem for forover/revers parkeringsavstand fungerer ikke

Varslingssystem for forover/revers parkeringsavstand fungerer muligens ikke normalt når:

- Det er fuktighet eller rim på sensoren. (Den fungerer normalt når isen smelter.)
- Sensoren er dekket med fremmedlegemer, som snø eller vann, eller sensordekslet er blokkert. (Den vil fungere normalt når materialet er fjernet eller sensoren ikke er blokkert lengre.)
- Knappen til varslingssystemet for forover/revers parkeringsavstand er av.

Det er mulig at varslingsystemet for forover/revers parkeringsavstand ikke fungerer når:

- Du kjører på ujevne veioverflater slik som vei uten fast dekke, grusvei, humber eller bakker.
- Gjenstander som generer mye støy slik som bilhorn, motorsykler med høy motorlyd eller luftbremser fra lastebiler kan forstyrre sensoren.
- Det er kraftig regn eller vannsprut.
- Trådløse sendere eller mobiltelefoner som befinner seg nær sensoren.
- Sensoren er dekket med snø.
- Det finnes noe utstyr som ikke er montert fra fabrikk, eller hvis støtfangerhøyden eller sensormonteringen har blitt endret.

Oppdagelsesområdet kan reduseres når:

- Lufttemperaturen utenfor er veldig høy eller lav.
- Sensoren er dekket med fremmedlegemer som snø eller vann. (Sensorområdet vil gå tilbake til normal når det fjernes.)

Følgende gjenstander kan ikke oppdages av sensoren:

- Skarpe eller smale gjenstander som tau, kjettinger eller små stolper.
- Gjenstander som kan dempe sensorfrekvensen, slik som klær, porøse materialer eller snø.
- Gjenstander som er lavere enn 100 cm (40 tommer) og smalere enn 14 cm (5,5 tommer) i diameter, kan ikke oppdages.

Forholdsregler for varslingsystem for forover/revers parkeringsavstand

- Varslingsystemet for forover/revers parkeringsavstand fungerer ikke konsekvent under noen forhold avhengig av kjørehastighet og formen på gjenstanden som er oppdaget.
- Varslingsystemet for forover/revers parkeringsavstand kan ha feilfunksjon hvis høyden på bilens støtfanger eller sensorenheten er modifisert eller skadet. Utstyr som ikke er montert på fabrikk eller tilleggsutstyr kan også innvirke på funksjonen til sensoren.
- Sensoren kan ikke gjenkjenne gjenstander som er mindre enn 30 cm (12 tommer) fra sensoren, eller den kan gjenkjenne feil avstand. Vær forsiktig.

- Når sensoren er blokkert med snø, skitt, rusk eller is, kan varslingssystemet for forover/revers parkeringsavstand bli ute av drift inntil snøen eller isen smelter eller rusket er fjernet. Bruk en myk klut til å tørke bort rusk fra sensoren.
- Ikke dytt, skrap eller slå på sensoren. Sensoren kan få skade.
- Du må ikke rette strålen på høytrykksspyleren direkte mot sensorene eller områdene rundt. Støt fra høytrykksspyleren kan forårsake at enheten ikke fungerer normalt.

MERK

- Dette systemet kan bare oppdage gjenstander innenfor området og plasseringen av sensorene. Det kan ikke oppdage gjenstander i andre områder hvor det ikke er montert sensorer. Små eller smale gjenstander som stolper eller gjenstander som er plassert mellom sensorene kan ikke oppdages av sensorene. Sjekk alltid visuelt bak bilen når du rygger.
- Husk å informere sjåfører som ikke er kjent med bilen om systemet angående kapasitet og begrensninger.

⚠ ADVARSEL

Vær spesielt oppmerksom når bilen kjøres nær gjenstander/objekter på veien, spesielt fotgjengere og barn. Vær oppmerksom på at enkelte gjenstander ikke kan oppdages av sensorene, på grunn av avstanden til gjenstanden, størrelse eller materiale som kan begrense effektiviteten til sensoren. Utfør alltid visuell kontroll for å være sikker på at bilen ikke har hindringer, før du flytter bilen i noen retning.

Selvdiagnose

Når du skifter gir til R (Revers)-stillingen og hvis en eller flere av det som er nevnt nedenfor oppstår, kan du ha en feilfunksjon i varslingsystemet for parkeringsavstand.

- Du ikke hører en varsellyd eller hvis lydvarsleren høres støtvis.
- (blinker) vises på skjermen. (hvis montert)

Hvis dette skjer, få kontrollert systemet hos en autorisert HYUNDAI-forhandler.

ADVARSEL

Nybilgarantien dekker ikke eventuelle ulykker eller skade på bilen eller personskader på passasjerer. Kjør alltid forsiktig og vær oppmerksom.

DEFROSTER

MERK

Du kan skade varmetrådene som sitter på innsiden av overflaten i bakvinduet, hvis du bruker skarpe gjenstander eller vindusrens som inneholder slipemidler for å rengjøre vinduet.

i Informasjon

Hvis du vil fjerne is eller dugg fra frontruten, les om Defrosting og duggfjerning på frontrute i dette kapitlet.

Defroster i bakvindu



Aviseren varmer opp vinduet for å fjerne frost, tåke og tynn is på innsiden og utsiden av bakruten mens bilen er i driftsklar (🚗) modus.

- Trykk på defrosterknappen for bakvinduet i midten av bryterpanelet, for å aktivere defrosteren i bakvinduet. Indikatoren i defrosterknappen for bakvinduet lyser når defrosteren er PÅ.
- Trykk på defrosterbryteren igjen, for å slå den av.

i Informasjon

- Hvis det er mye snø på bakvinduet, må du koste den av før defrosteren bak brukes.
- Aviseren til bakruten slår seg automatisk av etter ca. 20 minutter eller når KRAFT-bryteren er i AV-stilling.

AUTOMATISK KLIMAAANLEGG



1. Temperaturkontrollknapp
2. Hastighetskontrollknapp til vifte
3. Stillingsvelgerknapp
4. VARME-knapp
5. AUTO-knapp (automatisk kontroll)
6. AV-knapp
7. Defrosterknapp for frontrute
8. Defrosterknapp for bakvindu
9. Klimaanleggknapp
10. Kontrollknapp for luftinntak
11. Knapp for bare fører
12. EV-knapp
13. Informasjonsskjerm for klima

OAAE049500L

Automatisk varmeapparat og klimaanlegg



1. Trykk på AUTO-knappen.

Stillingene, viftehastighet, luftinntak og klimaanlegg kontrolleres automatisk av temperaturinnstillingen.



2. Trykk på temperaturkontrollknappen for å stille inn ønsket temperatur.

i Informasjon

- Hvis du vil slå av den automatiske funksjonen, velger du en av disse knappene:
 - Stillingsvelgerknapp
 - Defrosterknapp for frontrute (trykk på knappen én gang til for å velge bort defrosterfunksjonen for frontruten. AUTO-symbolet lyser på informasjonsskjermen én gang til.)
 - Kontrollknapp for viftehastighetDen valgte funksjonen kan kontrolleres manuelt mens andre funksjoner fungerer automatisk.
- For din egen komfort, bruk AUTO-knappen og still temperaturen til 23 °C.





i Informasjon

Plasser ikke noe nær sensoren, for å sikre bedre kontroll på varmeapparatet og kjøleanlegget.

Manuelt varmeapparat og klimaanlegg

Varmeapparatet og kjøleanlegget kan kontrolleres manuelt ved å trykke på knappene, unntatt AUTO-knappen. Systemet fungerer sekvensielt i henhold til rekkefølgen på knappene som velges. Hvis du trykker på en annen knapp enn AUTO-knappen når du bruker klimaanlegget, blir de funksjonene som ikke velges styrt automatisk.

1. Start bilen.
2. Sett stillingsbryteren til ønsket stilling.
For å forbedre effektiviteten på oppvarming og avkjøling
 - Oppvarming : 
 - Avkjøling : 
3. Sett temperaturbryteren til ønsket stilling.

4. Sett luftinntaksbryteren til utvendig friskluftstilling.
5. Still inn viftehastigheten til ønsket hastighet.
6. Sett på klimaanlegget, hvis du ønsker det.

Trykk på AUTO-knappen for å omstille til helautomatisk kontroll av systemet.

Stillingsvalg

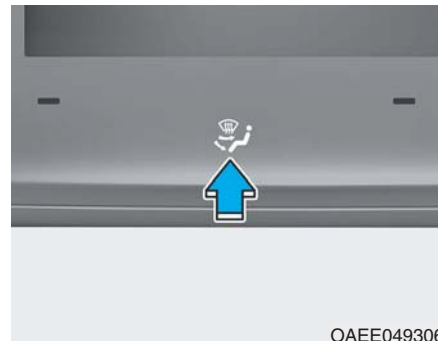
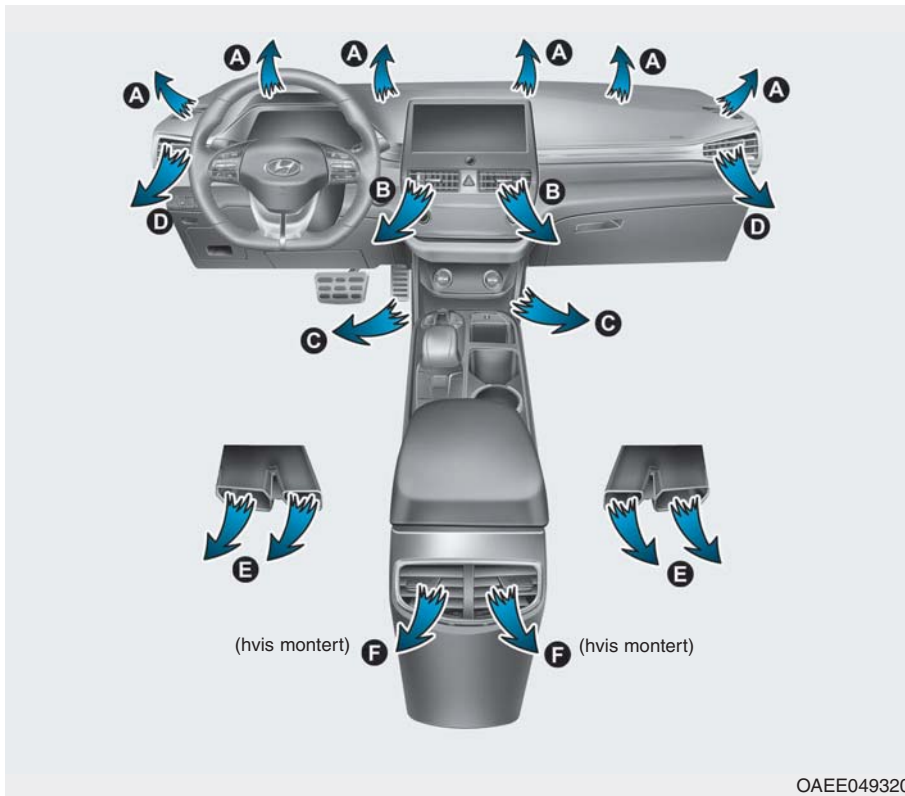

Retningen på stillingsbryterne kontrollerer luftstrømmen gjennom ventilasjonssystemet.

Utløpsporten for luftstrøm stilles inn slik :





Ansiktnivå (B, C, D, E, F)

Luftstrømmen stilles mot overkroppen og ansiktet. Hver dyse kan i tillegg stilles for dirigere luftstrømmen fra dysen.



Ansikt-/gulv nivå (B, C, D, E, F)

Luften strømmer direkte mot ansiktet og gulvet.



Gulv/defroster (A, C, D, E, F)

Det meste av luften strømmer mot gulvet og frontruten, men en liten mengde strømmer mot defrosterne i sidevinduene.



Gulv nivå (A, C, D, E, F)

Det meste av luften strømmer mot gulvet, men en liten mengde strømmer mot frontruten og defrosterne til sidevinduene.



Defrosternivå

Det meste av luften strømmer mot frontruten, men en liten mengde strømmer mot defrosterne i sidevinduene.

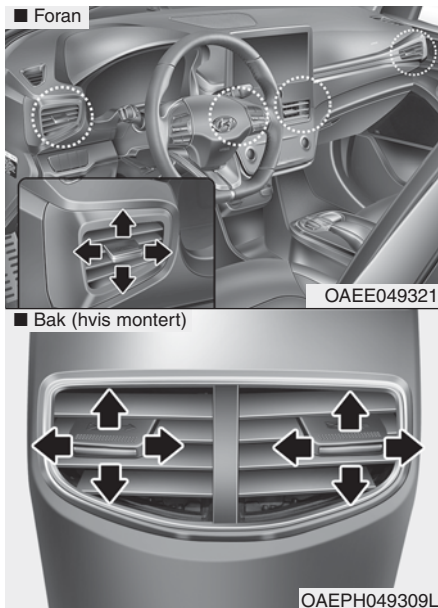

Dyser på instrumentpanel

Dyseåpningene kan åpnes eller lukkes (☒) ved å bruke dysekontrollspaken.

Du kan justere luftretningen fra disse dysene ved å bruke dysekontrollspaken som vist.

Temperaturkontroll

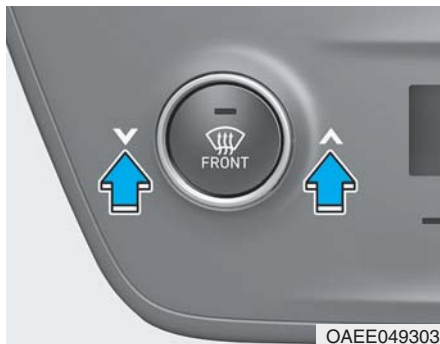

Trykk på temperaturkontrollknappen for å stille inn ønsket temperatur.

Luftinntakskontroll

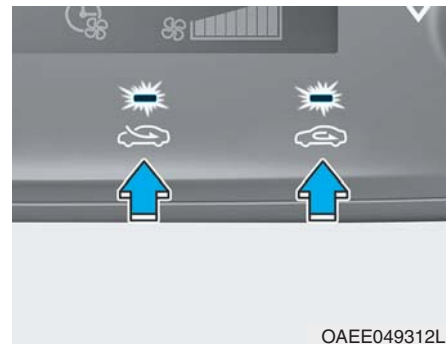

Denne brukes for å velge frisk luft utenfra eller luftstilling for resirkulering.

Trykk på kontrollknappen for å endre stillingen på luftinntaket.

Resirkulert luftstilling



Når det er valgt resirkulert luftstilling vil luften fra passasjeravdelingen bli dratt gjennom varmeapparatet og oppvarmet eller avkjølt, etter hvilken funksjon som er valgt.

Utvendig friskluftstilling



Når det er valgt friskluftstilling strømmer det luft utenfra og inn i bilen og varmes opp eller avkjøles, etter hvilken funksjon som er valgt.

i Informasjon

Hvis du bruker varmeapparatet i resirkulert stilling over lengre tid (uten å velge klimaanlegg) kan det føre til dugging på frontruten og sidevinduene og luften i passasjeravdelingen kan bli tung.

Bruk av klimaanlegg med resirkulering av luftstilling over lengre tid, kan i tillegg føre til svært tørr luft i passasjeravdelingen.

⚠ ADVARSEL

- Mye bruk av klimaanlegget i resirkuleringsstilling kan føre til økt fuktighet inne i bilen, noe som kan gi dugg på vinduet og hindre sikten.
- Du må ikke sove i bilen med klimaanlegget eller varmeapparatet på. Det kan føre til alvorlig skade eller død på grunn av fall i oksygenivået og/eller kroppstemperaturen.
- Utstrakt bruk av klimaanlegget i resirkuleringsstilling kan forårsake tretthet eller døsighet, og du kan miste kontrollen over bilen. Sett luftinntaksbryteren til utvendig friskluftstilling så mye som mulig under kjøring.

Hastighetskontroll vifte



Viftehastigheten kan innstilles til ønsket hastighet ved å dreie på styreknappen for viftehastighet.

Jo høyere viftehastigheten er, desto mer luft leveres.

Ved å trykke på AV-knappen slår du av viften.

MERK

Du må ikke betjene viftehastigheten når POWER (STRØM)-knappen står i PÅ-stillingen, fordi dette kan forårsake at batteriet blir utladet. Betjene viftehastigheten når bilen står i klar (🚗) stilling.

Bare fører

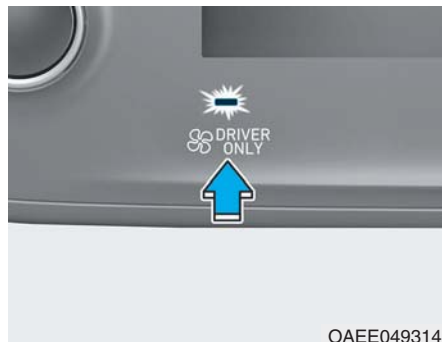

Hvis du trykker på knappen DRIVER ONLY (BARE FØRER) (🚗^{DRIVER ONLY}) og indikatorlampen lyser, blåser kald luft mest mot førersetet. Noe av den kalde luften kan imidlertid også komme ut ved de andre setene for å gi behagelig inneluft.

Hvis du bruker knappen når det ikke er noen i passasjeret foran, blir energiforbruket redusert.

Knappen DRIVER ONLY slår seg av under følgende forhold:

- 1) Defroster på
- 2) Knappen DRIVER ONLY trykkes igjen

Klimaanlegg



Trykk inn klimaanleggknappen for å slå på klimaanlegget (indikatoren lyser).

Trykk på knappen igjen for å slå av klimaanlegget.

Knapp for OPPVARMING



Trykk på VARME-knappen for å slå på oppvarmingen (meldelampen vil da lyse).

Trykk på knappen igjen for å slå av oppvarmingen.

Klimaanlegg / oppvarming forbruker energi fra batteriet. Hvis du bruker oppvarmingen eller klimaanlegget for lenge, kan den gjenblivende avstanden før batteriet er tomt bli redusert på grunn av for høyt kraftforbruk.

Slå av oppvarmingen og klimaanlegget dersom du ikke trenger dem.

Ev-modus



Trykk på EV-knappen for å angi EV-stillingen på skjermen til infotainmentsystemet.

EV-stillingen har totalt 7 menyer inkludert område, kjørestilling, øko-kjøring, innstillinger for lading/klima og EV-innstillinger.

For detaljer om EV-stilling, se i håndboken til infotainmentsystemet som leveres separat.

AV-stilling



Trykk på AV-knappen for å slå av klimakontrollsystemet.



Du kan imidlertid ennå drive modus og luftinntaksknappene så lenge KRAFT-bryteren er i PÅ-stilling.

Systemfunksjon

Ventilasjon

1. Still modus til  -stilling.
2. Sett luftinntaksbryteren til utvendig friskluftstilling.
3. Sett temperaturbryteren til ønsket stilling.
4. Still inn viftehastigheten til ønsket hastighet.

Oppvarming

1. Sett stillingsbryteren til  -stilling.
 2. Sett luftinntaksbryteren til utvendig friskluftstilling.
 3. Sett temperaturbryteren til ønsket stilling.
 4. Still inn viftehastigheten til ønsket hastighet.
 5. Hvis du ønsker å fjerne fuktighet, setter du på klimaanlegget.
- Still modusbryteren til  -eller  -stilling for å fjerne dugg fra frontruten.

Betjeningstips

- Still inn luftinntaksknappen på resirkulering av og til, for at det ikke skal komme støv eller vond lukt inn i bilen gjennom ventilasjonssystemet. Husk å stille bryteren tilbake til friskluftstilling igjen når irritasjonen er fjernet, for å få frisk luft inn i bilen. Dette hjelper til å holde føreren oppmerksom og komfortabel.
- Luften til varmeapparatet/kjølesystemet blir dratt inn gjennom grillen foran frontruten. Pass på at den ikke blir blokkert av blader, snø, is eller andre hindringer.
- For å hindre at det kommer dugg på frontruten stilles luftinntaksknappen til friskluftstilling, og viftehastigheten til ønsket stilling, slå på klimaanlegget og juster temperaturkontrollen til ønsket temperatur.

Klimaanlegg

Klimaanlegg fra HYUNDAI er fylt med R-134a eller R-1234yf kjølemedium.

1. Start motoren. Trykk på klimaanleggknappen.
2. Sett stillingsbryteren til  - stilling.
3. Sett luftinntaksbryteren til utvendig luft eller resirkulert luftstilling.
4. Juster viftehastighets- og temperaturkontrollen for å opprettholde maksimal komfort.

Informasjon

Bilen din er fylt med R-134a eller R-1234yf i henhold til forskriftene i landet ditt på produksjonstidspunktet. Du kan finne ut hvilket kjølemedium som brukes på klimaanlegget på bilen din på klistremerket på innsiden av panseret.

MERK

- Service på klimaanlegget må bare utføres av opplærte og kvalifiserte mekanikere, for å sikre riktig og sikker drift.
- Service på klimaanlegget må utføres på et sted med god ventilasjon.
- Klimaanleggfordampere (kjølecoil) skal ikke repareres eller skiftes ut med en som er demontert fra en brukt eller berget bil. Nye MAC-fordampere som reservedeler skal være godkjent (og merket) etter SAE Standard J2842.

Informasjon

Når vinduene åpnes i fuktig vær, kan klimaanlegget skape vanndråper inne i bilen. Siden vanndråper kan skade elektrisk utstyr, skal klimaanlegget bare brukes når vinduene er lukket.

Brukertips for klimaanlegg

- Åpne vinduene en kort stund for å la den varme luften på innsiden forsvinne fra bilen, hvis den er parkert i direkte sollys i varmt vær.
- Bruk klimaanlegget for å fjerne fuktighet inne i bilen på regnfulle eller fuktige dager.
- Når klimaanlegget er i drift, kan du eventuelt av og til merke en liten endring av bilens hastighet ettersom klimaanlegget utfører sykluser. Dette er normal systemdrift.
- Bruk klimaanlegget noen minutter hver måned for å sikre maksimal ytelse på systemet.
- Når klimaanlegget brukes kan du merke at det drypper klart vann (eller samler seg) på gulvet under passasjersiden av bilen. Dette er normal systemdrift.
- Når du bruker klimaanlegget i resirkulert luftstilling gir det maksimal avkjøling, men overdreven bruk i denne stillingen kan forårsake at luften inne i bilen blir tung.

- Du kan av og til merke en strøm av tåket luft i avkjølingsfunksjonen på grunn av rask avkjøling og fuktig luftinntak. Dette er normal systemdrift.

Vedlikeholde systemet

Luftfilter for klimakontroll

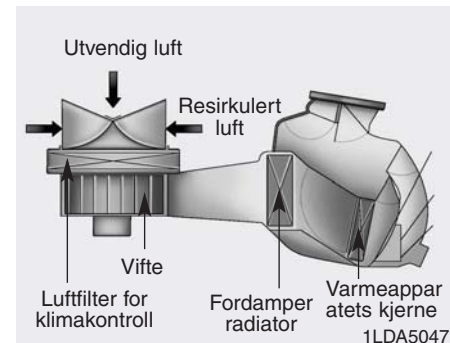

Dette filteret er montert bak hanskerommet. Det filtrerer støv eller annen forurensning som kommer inn i bilen gjennom varmeapparatet og klimaanlegget.

Vi anbefaler at du skifter luftfilteret for klimaanlegget hos en autorisert HYUNDAI-forhandler i henhold til vedlikeholdsplanen. Hvis bilen kjøres under vanskelige forhold som støvete eller ujevne veier trengs det oftere kontroll og skifte av klimaanleggfilteret.

Hvis luftstrømmengden plutselig reduseres, anbefaler vi at systemet kontrolleres hos en autorisert HYUNDAI-forhandler.

i Informasjon

- Skift filter i henhold til vedlikeholdsplanen.

Hvis bilen kjøres under vanskelige forhold som støvet, ujevne veier trengs det oftere kontroll og skifte av filteret til klimaanlegget.

- Hvis luftstrømmengden plutselig avtar, anbefaler vi at systemet kontrolleres hos en autorisert HYUNDAI-forhandler.

Kontrollere mengden av kjølemedium på klimaanlegg og smøremiddel på kompressor.

Når kjølemediummengden er lav reduseres ytelsen på klimaanlegget. Overfylling har også dårlig innvirkning på klimaanlegget.

Hvis du oppdager unormal drift, anbefaler vi at systemet kontrolleres av en godkjent HYUNDAI-forhandler.

⚠ ADVARSEL

Biler som er levert med R-134a



Kjølemediet har meget høyt trykk, og det bør derfor bare utføres reparasjon på klimaanlegget av opplærte og kvalifiserte mekanikere. Det er viktig at du bruker riktig type og mengde med olje og kjølemedium.

Ellers kan det forårsake skade på bilen og personskade.

⚠ ADVARSEL

Biler som er levert med R-1234yf



Kjølemediet er middels antennelig ved meget høyt trykk, det bør derfor bare utføres reparasjon på klimaanlegget av opplærte og kvalifiserte mekanikere. Det er viktig at du bruker riktig type og mengde med olje og kjølemedium.

Ellers kan det forårsake skade på bilen og personskade.

DEFROSTING OG DUGGFJERNING AV FRONTRUTE

⚠ ADVARSEL

Oppvarmet frontrute

Bruk ikke  eller  i kjølestilling under særlig fuktige værforhold. Forskjellen mellom temperaturen på den utvendige luften og på frontruten kan forårsake at den ytre overflaten på frontruten dugger og du kan miste sikten. Sett stillingsvelgerknotten eller knappen i  -stilling og viftehastighetsknotten eller knappen til lavere hastighet.

- Hvis du vil ha maksimal defrosting, stiller du temperaturkontrollen helt til høyre/varm-stilling, og stiller viftehastighetskontrollen på høyeste hastighet.
- Hvis du ønsker varm luft mot gulvet under defrosting eller duggfjerning, stiller du innstillingen mot fotområdet.
- Fjern all snø eller is fra frontruten, bakvinduet, utvendige speil og alle sidevinduene før du kjører.
- Fjern snø og is fra panseret og luftinntaket i grillen for å øke varmekapasiteten og effekten på defrosteren, og redusere muligheten for at det dugger på innsiden av frontruten.

Automatisk klimakontrollsystem

Duggfjerning fra innsiden av frontruten



1. Velg ønsket viftehastighet.
2. Velg ønsket temperatur.
3. Trykk på defrosterknappen ().
4. Klimaenlegget slås på i henhold til den utvendige faktiske temperaturen, friskluftstillingen og det vil automatisk velges høyere viftehastighet.

Hvis ikke klimaanlegg, utvendig friskluftstilling og høyere viftehastighet velges automatisk, kan du justere den tilsvarende knappen manuelt.

Hvis stilling  velges, blir lavere viftehastighet økt til høyere viftehastighet.

Avising av frontruten utvendig





1. Still inn viftehastigheten på høyeste stilling.
2. Still inn temperaturen på full varmestilling (HI).
3. Trykk på defrosterknappen ().
4. Klimaanlegget slås på i henhold til den utvendige faktiske temperaturen og utvendig friskluftstilling velges automatisk.

Hvis stilling  velges, blir lavere viftehastighet økt til høyere viftehastighet.

Duggfjerning (hvis montert)



For å redusere muligheten for at det dugges på innsiden av frontruten, kontrolleres luftinntaket eller klimaanlegget automatisk i henhold til visse forhold i stilling  eller . Gjør slik, for å oppheve eller gå tilbake til duggfjerning.

1. Vri KRAFT-bryteren i PÅ-stilling.
2. Trykk på defrosterknappen ().
3. Mens du trykker på klimaanleggknappen (A/C) trykker du luftinntaksknappen inn minst 5 ganger innen 3 sekunder.

Informasjonsskjermen for klimaanlegget blinker tre ganger. Den indikerer at duggfjerningen er opphevet eller gjeninnstilt til programmert status.

Hvis batteriet har vært utladet eller koblet fra, stilles det inn på duggfjerningsstatus.

Automatisk duggfjerningssystem



Automatisk duggfjerningssystem reduserer muligheten for dugging på innsiden av frontruten, ved at den oppdager fuktigheten på innsiden av frontruten automatisk.

Det automatiske duggfjerningssystemet fungerer når varmeapparatet eller klimaanlegget er på.

i Informasjon

Det automatiske duggfjerningssystemet fungerer muligens ikke normalt når den utvendige temperaturen er under -10°C .



Når duggfjerningssystemet er i drift, lyser indikatoren.

Hvis det registreres høyere fuktighetsnivå i bilen, vil det automatiske duggfjerningssystemet virke i følgende rekkefølge :

Trinn 1 : Stilling for luft utenfra

Trinn 2 : Starter klimaanlegget

Trinn 3 : Blåser luftstrømmen mot frontruten

Trinn 4 : Øker luftstrømmen mot frontruten

Klimaanlegget er av eller resirkulert luft er valgt manuelt mens det automatiske duggfjerningssystemet er PÅ, indikatorlampen for det automatiske duggfjerningssystemet blinker tre ganger for å gi signal om at den manuelle betjeningen har blitt avbrutt.

Slik kansellerer eller tilbakestiller du automatisk duggfjerningssystem

Trykk knappen til frontrutens aviser i 3 sekunder med KRAFT-bryteren i PÅ-stilling.

Når det automatiske duggfjerningssystemet blir avbrutt, blinker ADS OFF-symbolet tre ganger og ADS OFF vises på klimaanleggets informasjonsskjerm.

Når det automatiske duggfjerningssystemet tilbakestilles, blinker ADS OFF-symbolet seks ganger uten et signal.

i Informasjon

- Når klimaanlegget blir slått på av det automatiske duggfjerningssystemet, og hvis du prøver å slå av klimaanlegget, blinker indikatoren tre ganger og klimaanlegget blir ikke slått av.
- Hvis du skal få god effektivitet, ikke velg resirkulert luftstilling mens det automatiske duggfjerningssystemet er i drift.

MERK

Fjern ikke sensordekslet som sitter på den øvre kanten av frontruten.

Det kan oppstå skade på systemet og det blir kanskje ikke dekket av bilens garanti.

KLIMAAANLEGG, TILLEGGSFUNKSJONER

Innvendig resirkulering av luft på soltak (hvis montert)

Når soltaket åpnes, vil utvendig (frisk) luft velges automatisk. Hvis du trykker på kontrollknappen for luftinntak, blir det valgt resirkulert luftstilling men den endres tilbake til utvendig (frisk) luft etter 3 minutter. Når soltaket er lukket, vil luftinntaksstillingen gå tilbake til den opprinnelige stillingen som ble valgt.

OPPBEVARINGSROM

⚠ ADVARSEL

Du må ikke lagre sigarettene, propanflasker eller annet brennbart/eksplosivt materiale i bilen. Disse gjenstandene kan antennes og/eller eksplodere hvis bilen utsettes for høye temperaturer over lengre perioder.

⚠ ADVARSEL

Hold ALLTID dekslene til oppbevaringsrommene lukket under kjøring. Ting som er inne i bilen beveger seg like fort som bilen. Hvis du må stoppe eller svinge plutselig, eller hvis det er et sammenstøt, kan ting fly ut av oppbevaringsrommet og kan føre til en personskaade hvis de treffer føreren eller en passasjer.

MERK

Hvis du skal unngå tyveri, legg aldri igjen verdisaker i oppbevaringsrommene.

Oppbevaring i midtkonsoll

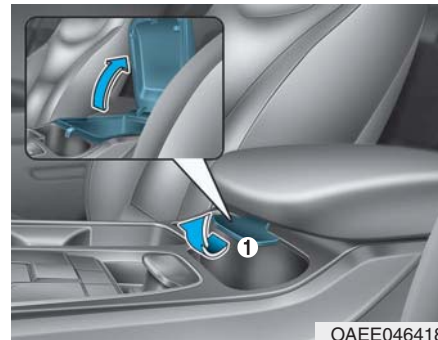

Åpne:
Trykk på knappen (1).

Hanskerom

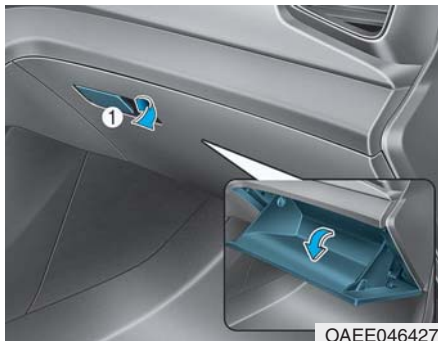

Åpne:
Trekk i spaken (1).

⚠ ADVARSEL

Lukk ALLTID hanskerommet etter bruk.

Et åpent hanskerom kan føre til alvorlig personskade for passasjerene ved en ulykke, selv om passasjerene bruker sikkerhetsbelte.

Solbrilleholder (hvis montert)

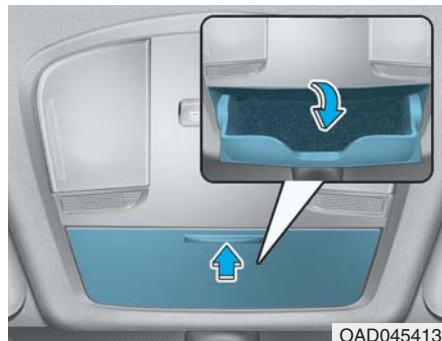

Åpne:
Trykk på dekslet og holderen åpnes sakte opp. Plasser solbrillene i døren med lensene pekende ut.

Lukke:
Skyv tilbake på plass. Pass på at solbrilleholderen er lukket under kjøring.

⚠ ADVARSEL

- Du må ikke oppbevare andre gjenstander enn solbriller i solbrilleholderen. Slike gjenstander kan bli kastet ut av holderen ved en bråstopp eller en ulykke, og skade passasjerene i bilen.
- Solbrilleholderen må ikke åpnes når bilen er i bevegelse. Sladrespeilet kan blokkeres av en åpen solbrilleholder.
- Ikke legg solbrillene inn i holderen med makt. Det kan forårsake personskade hvis du prøver å åpne den med kraft hvis brillene sitter fast i holderen.

Multiboks (hvis montert)

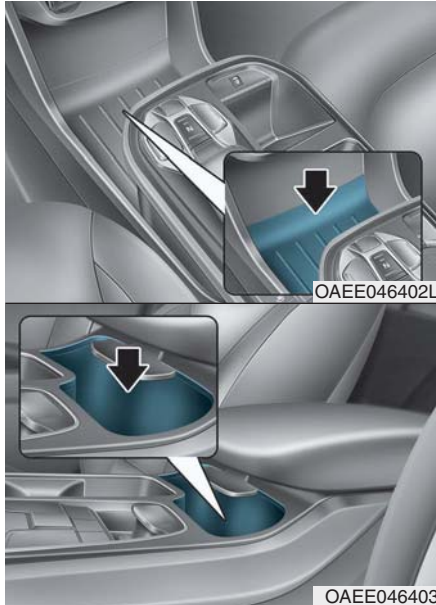

Bruk multiboksen til å oppbevare små gjenstander i.

⚠ ADVARSEL

Ikke la gjenstander i multiboksen som kan slynges ut og skade passasjerer i bilen alvorlig i tilfelle av et plutselig stopp eller et uhell.

INNENDIGE FUNKSJONER

Askebeger (hvis montert)

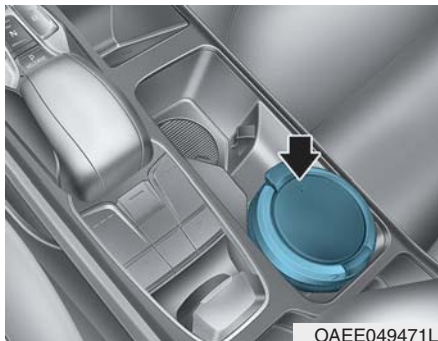

Åpne dekslet for å bruke askebegeret.
Rengjøre askebegeret:

Den flyttbare plastbeholderen tas ut ved å løfte plastaskebegeret opp etter at du har vridd dekslet mot klokka.

ADVARSEL

Bruke askebeger

Sigaretter eller fyrstikker som ikke er slukket må ikke legges i askebegeret sammen med annet brennbart materiale, da dette kan antennes.

Koppholder

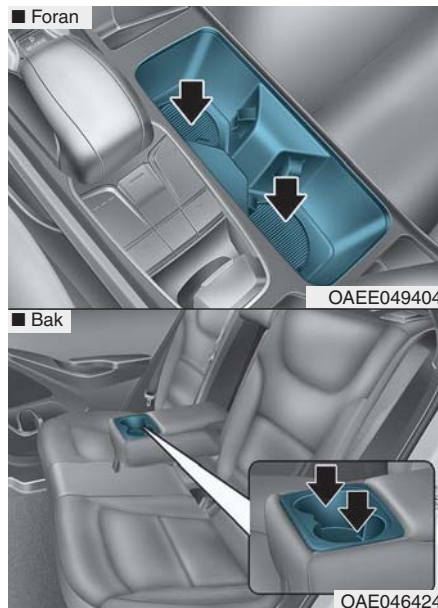

Det kan plasseres små drikkebokser i koppholderne.

Bak

Trekk armlenet ned for å bruke koppholderne.

ADVARSEL

- Unngå brå igangsetting og bremsing når koppholderen er i bruk, for å unngå at du søler ut drikke. Hvis du søler varm væske, kan du brenne deg. Hvis føreren får en slik forbrenning, kan det føre til tap av kontrollen over bilen og føre til en ulykke.
- Ikke plasser udekkede eller usikrede kopper, flasker, bokser, osv. med varm væske i koppholderen mens bilen er i bevegelse. Det kan føre til personskafer ved plutselig stopp eller en kollisjon.
- Bruk bare myke kopper i holderne. Harde gjenstander kan skade deg ved en ulykke.

⚠ ADVARSEL

Hold bokser eller flasker borte fra direkte sollys og legg dem ikke i en bil som er varm. De kan eksplodere.

MERK

- Behold lokk på drikkebeholderne under kjøring for å unngå søl. Hvis du søler væske, kan det komme inn i bilens elektriske/elektroniske system og skade elektriske/elektroniske deler.
- Når du rengjør etter sølt drikke, ikke tørk av koppholderen med høy temperatur. Det kan skade koppholderen.

Solskjerm

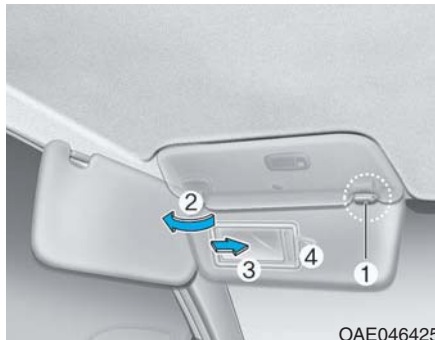

Dra solskjermen nedover for å bruke den.

Hvis du vil bruke solskjermen til et sidevindu, dra solskjermen nedover og trekk den ut av braketten (1) og sving den til siden (2).

Dra ned solskjermen og skyv til side speildekslet (3) for å bruke sminkespeilet.

Bruk billettholderen (4) til å holde billetter.

i Informasjon

Lukk speildekslet og sett solskjermen på plass etter bruk.

⚠ ADVARSEL

For din egen sikkerhet, må du ikke hindre sikten når du bruker solskjermen.

MERK

Ikke legg flere billetter i billettholderen samtidig. Dette kan føre til skade på billettholderen.

Strømuttak (hvis montert)



Strømuttaket er designet for å gi strøm til mobiltelefoner eller andre enheter som kan brukes sammen med bilens elektriske systemer. Apparatene bør forbruke mindre enn 180W (watt) med bilen i driftsklar (🚗) modus.

⚠ ADVARSEL

Unngå elektrisk støt Sett ikke fingeren eller et fremmedlegeme (pinne osv.) i strømuttaket eller berør det med våte hender.

MERK

Slik unngår du skade på strømuttakene:

- Bruk kraftuttaket bare når bilen befinner seg i driftsklar (🚗) modus, og trekk ut pluggen til tilbehøret etter bruk. Bruk av pluggen til tilbehøret over lengre tid med bilmotoren slått av kan føre til at batteriet utlades.
- Bruk bare 12 V elektrisk tilleggsutstyr som har mindre enn 180 W elektrisk kapasitet.
- Juster klimaanlegget eller varmeapparatet til laveste driftsnivå når du bruker strømuttaket.
- Lukk dekslet når det ikke er i bruk.
- Noen elektriske enheter kan forårsake elektronisk forstyrrelse når de plugges inn i bilens strømuttak. Disse enhetene kan forårsake forstyrrelse på lyden og feilfunksjoner i andre elektroniske systemer eller enheter som brukes i bilen.

(Fortsettelse)

(Fortsettelse)

- Skyv inn pluggen så langt den går. Hvis det ikke blir god kontakt, kan pluggen overopphetes og sikringen kan brenne.
- Plugg inn elektriske/elektroniske enheter med batteri med beskyttelse mot omvendt strøm. Strømmen fra batteriet kan strømme inn i bilens elektriske/elektroniske system og føre til systemfeil.

Trådløst ladesystem for mobiltelefon (hvis montert)



Det finnes en trådløs lader for mobiltelefon inne i frontkonsollen.

Systemet er tilgjengelig når alle dørene er lukket, og når POWER-knappen står i ACC, PÅ eller START-stillingen.

Slik lader du en mobiltelefon

Det trådløse ladesystemet virker bare på Qi-aktiverte mobiltelefoner (Qi). Les på etiketten for mobiltelefonens tilbehørsdeksel eller besøk hjemmesiden til din mobiltelefonprodusent for å kontrollere om din mobiltelefon støtter Qi-teknologien.

Den trådløse ladeprosessen starter når du legger en Qi-aktivert mobiltelefon på den trådløse ladeenheten.

1. Fjern andre gjenstander, slik som smartnøkkel fra den trådløse ladeenheten. Hvis ikke, kan den trådløse ladeprosessen bli avbrutt. Sett mobiltelefonen i midten av ladeplassen.
2. Indikatorlampen er oransje når telefonen lader. Indikatorlampen blir grønn når ladingen på telefonen er fullført.
3. Du kan slå PÅ eller AV den trådløse lade funksjonen i modus for brukerinnstillinger på instrumentgruppen. (For mer informasjon se LCD-modi i dette kapitlet.)

Hvis mobiltelefonen ikke lader:

- Endre litt på posisjonen til mobiltelefonen på ladeplassen.
- Påse at indikatorlampen er oransje.

Indikatoren blinker oransje i 10 sekunder hvis det er en feilfunksjon i det trådløse ladesystemet.

I dette tilfellet stopper du ladeprosessen og forsøker å lade mobiltelefonen trådløst på nytt.

Systemet advarer deg med en melding på LCD-skjermen hvis mobiltelefonen fremdeles står i den trådløse ladeenheten etter at POWER-knappen er satt i AV-stilling og døren foran åpnes.

i Informasjon

På telefoner fra noen mobilprodusenter, kan ikke systemet varsle deg selv om mobiltelefonen står i den trådløse ladeenheten. Dette er på grunn av den spesielle egenskapen til mobiltelefonen og er ikke en feilfunksjon på den trådløse ladingen.

MERK

- Det trådløse ladesystemet for mobiltelefon støtter kanskje ikke visse mobiltelefoner, som ikke er verifisert for Qi-spesifikasjonen (Qi).
- Når du setter mobiltelefonen på ladeplassen, sett telefonen midt på plassen for optimal ladeytelse. Hvis mobiltelefonen er satt på siden, kan ladehastigheten bli mindre og i noen tilfeller kan mobiltelefonen bli varmere.
- I noen tilfeller kan den trådløse ladingen stoppe midlertidig når du bruker Smartnøkkelen, enten når du starter bilen eller låser /låser opp dørene, osv.
- Når du lader enkelte mobiltelefoner, endres kanskje ikke ladeindikatoren til grønn når mobiltelefonen er fulladet.

(Fortsettelse)

(Fortsettelse)

- Den trådløse ladeprosessen kan stoppe midlertidig hvis temperaturen stiger unormalt inne i det trådløse ladesystemet for mobiltelefon. Den trådløse ladeprosessen starter igjen når temperaturen faller til et riktig nivå.
- Den trådløse ladeprosessen kan stoppe midlertidig hvis det er en metallgjenstand, slik som en mynt, mellom det trådløse ladesystemet for mobiltelefon og en mobiltelefon.
- Den trådløse ladehastigheten kan reduseres og den trådløse ladingen kan stoppe for visse mobiltelefoner med sin egen beskyttelse.
- Hvis mobiltelefonen har et tykt deksel, er det kanskje ikke mulig med trådløs lading.
- Hvis mobiltelefonen ikke har fullstendig kontakt med ladeplassen, er det kanskje ikke mulig med trådløs lading.

(Fortsettelse)

(Fortsettelse)

- Noen magnetiske gjenstander som kredittkort, telefonkort eller togbilletter kan bli skadet hvis de oppbevares sammen med mobiltelefonen under ladeprosessen.
- Hvis mobiltelefonen uten en trådløs ladefunksjon eller en metallgjenstand settes på ladeplassen, kan det forårsake litt støy. Denne støyen har ingen innvirkning på mobiltelefonen og bilen, fordi denne støyen er en driftslyd under identifikasjon av gjenstanden på ladeplassen.
- Hvis POWER-knappen står i AV-stilling, stopper også ladingen.

Sigarettenner (hvis montert)



OAAE049472L

For å bruke sigaretteneren, må KRAFT-bryteren befinne seg i ACC- eller PÅ-stilling.

Trykk sigaretteneren helt inn i holderen. Når elementet er oppvarmet vil den sprette ut, klar til bruk.

Vi anbefaler at du bruker reservedeler fra en autorisert HYUNDAI-forhandler.

⚠ ADVARSEL

- Sigarettenneren må ikke holdes inne etter at den allerede er varm, fordi den kan overopphetes.
- Hvis tenneren ikke spretter ut innen 30 sekunder, må den trekkes ut for å hindre overoppheting.
- Sett ikke fremmedlegemer inn i kontakten til sigaretteneren. Det kan skade sigaretteneren.

MERK

Det må bare brukes original HYUNDAI-tenner i sigarettenerhylsen. Bruk av tilleggsutstyr (barbermaskiner, håndholdte støvsugere, og kaffekanner f.eks.) kan skade kontakten eller forårsake elektrisk feil.

Klokke

⚠ ADVARSEL

Juster ikke klokken under kjøring. Du kan miste kontrollen over styringen og forårsake personskade eller ulykker.

Biler med lydssystem

Velg [SETUP] -knappen på lydsystemet → Velg [Date/Time].

- Still inn klokkeslett: Still inn klokkeslettet som vises på skjermen på lydsystemet.
- Tidsformat: Velg mellom 12-timer og 24-timer tidsformater.

Biler med navigasjonssystem

Velg innstillingsmenyen på navigasjonssystemet → Velg [Date/Time].

- GPS-tid: Viser tid i henhold til mottatt GNSS-tid.
 - 24-timer: Veksler til 12 timer eller 24 timer.
- ※ Du finner detaljert informasjon om infotainmentsystemet i en håndbok som leveres separat.

Kleshenger (hvis montert)



Disse hengerne er ikke designet for å holde tunge gjenstander.

⚠ ADVARSEL

Ikke heng opp gjenstander som eksempelvis kleshengere eller harde gjenstander unntatt klær. Du må heller ikke legge tunge, skarpe eller skjøre gjenstander i lommene til oppbevaring av tøy. Dersom det oppstår et uhell eller en ulykke, eller hvis gardinkollisjonsputen blåser seg opp, kan dette forårsake skade på bilen eller personskaade.

Gulvmattefeste(r) (hvis montert)



Bruk ALLTID festepunktene for gulvmatten for å feste de fremre gulvmattene i bilen. Festene på den fremre gulvmatten hindrer at matten sklir forover.

⚠ ADVARSEL

Du må være oppmerksom på følgende når du legger inn EVENTUELLE gulvmatter i bilen.

- Påse at gulvmattene er godt festet til bilens forankringspunkter for gulvmatter, før du kjører bilen.
- Du må ikke bruke NOEN gulvmatter som ikke kan festes ordentlig til bilens forankringspunkter for gulvmatter.
- Du må ikke stable gulvmatter på toppen av hverandre (f.eks. allværs gummimatte på toppen av en teppegulvmatte). Det skal bare monteres en enkelt gulvmatte i hver stilling.

(Fortsettelse)

(Fortsettelse)

VIKTIG - Bilen ble produsert med forankringspunkter for gulvmatte på førersiden som er designet for å holde gulvmatten ordentlig på plass. Hvis du skal unngå forstyrrelse med pedalbruken, anbefaler HYUNDAI at du monterer gulvmatte fra HYUNDAI som er designet til bruk i bilen din.

Bagasjenett (holder) (hvis montert)



OAE046408

For at ikke gjenstander skal skyves rundt i lasteområdet, kan du bruke de fire holderne som er plassert i lasteområdet for å feste bagasjenettet.

Hvis nødvendig anbefaler vi at du kontakter en autorisert HYUNDAI-forhandler for få tak i et bagasjenett.

FORSIKTIG

Du må være forsiktig når du legger skjøre eller store gjenstander i bagasjerommet, slik at du ikke skader varene eller bilen.

ADVARSEL

Hvis du skal unngå øyeskade, **IKKE** strekk deg over bagasjenettet. Hold **ALLTID** ansiktet og kroppen borte fra bagasjenettets tilbakeslagsbane. **IKKE BRUK** bagasjenettet når stroppen har synlige tegn på slitasje eller skade.

Skjerm til sikring av last (hvis montert)



Bruk skjermen til sikring av last for å gjemme gjenstander som er lagret i bagasjerommet.

For å benytte skjermen til sikring av last

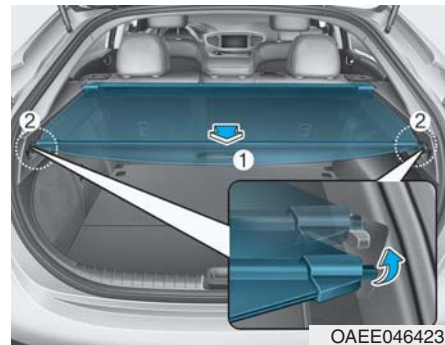

1. Trekk skjermen til sikring av last bakover mot bilens hekk vha. håndtaket (1).
2. Sett in føringsstiften i føringen (2).

MERK

Trekk ut skjermen til sikring av last med håndtaket i midten for å forhindre at føringsstiften faller ut av føringen.

Når skjermen til sikring av lasten ikke er i bruk:

1. Trekk skjermen til sikring av lasten bakover og opp for å løse den fra føringene.
2. Skjermen til sikring av last vil gli tilbake på plass automatisk.

MERK

Det er mulig at skjermen til sikring av last ikke glir automatisk tilbake på plass dersom den ikke har blitt trukket fullstendig ut. Trekk den fullstendig ut og slipp den igjen.

For å fjerne skjermen til sikring av last

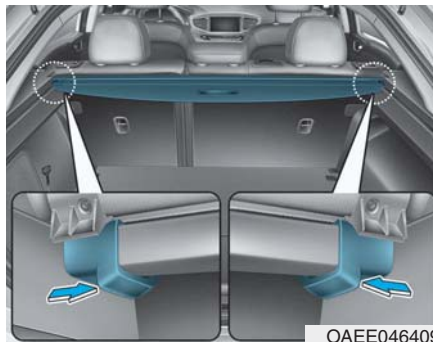

1. Skyv ut den nederste delen av føringsstiftene på begge sider.
2. Trekk ut skjermen til sikring av last samtidig som du skyver ut føringsstiftene.

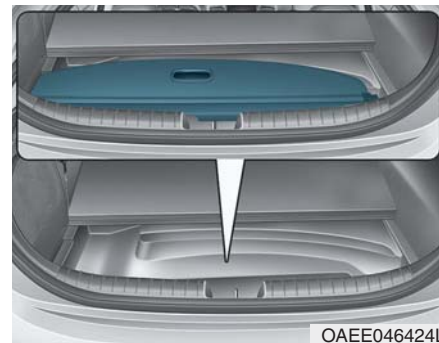

3. Åpne avlukket og oppbevar skjermen til sikring av last der.

Infotainmentsystem

Infotainmentsystem	4-2
USB og iPod® port	4-2
Antenne	4-2
Lydsystemkontroll på rattet	4-3
<i>Bluetooth</i> ® Wireless Technology – handsfree	4-4
Lyd- / Video / Navigasjonssystem	4-5

INFOTAINMENTSYSTEM

i Informasjon

- Hvis du ettermonterer et HID-hovedlys, kan det bli feilfunksjon i bilens lydsystem og elektroniske enhet.
- Unngå at kjemikalier slik som parfyme, kosmetisk olje, solkrem, håndrens og luftrensere kommer i kontakt med innvendige deler fordi de kan forårsake skade eller misfarging.

USB og iPod® port

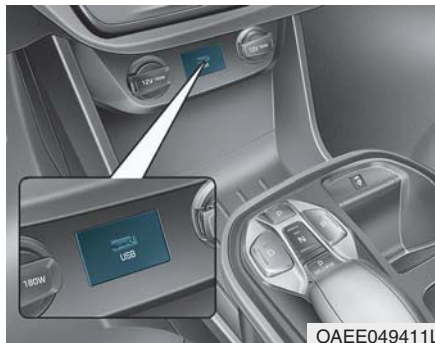

Du kan bruke en USB-port for å koble til en USB og en iPod®-port.

i Informasjon

Når det brukes en bærbar lydenhet som kobles til strømuttaket, kan det oppstå støy under avspilling. Hvis dette skjer kan du bruke strømkilden til den bærbare lydenheten.

* iPod® er varemerke for Apple Inc.

Antenne

Takantenne (type A)

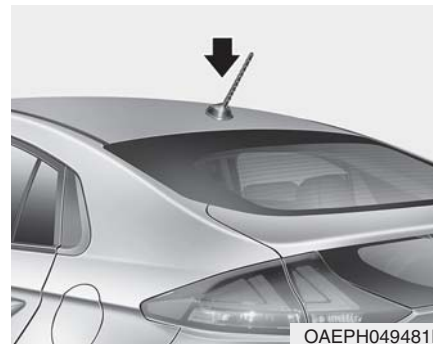

Takantennen mottar både AM- og FM-radiosignaler.

Drei takantennen i retning mot klokken for å demontere den. Drei den med klokken for å montere den igjen.

MERK

- Før du kjører inn på et sted med lav takhøyde eller en bilvaskemaskin, må du demontere antennen ved å dreie den mot klokken. Hvis ikke kan antennen bli skadet.
- Når du monterer antennen igjen, er det viktig at den festes godt og justeres til oppstilling for å sikre gode mottaksforhold.

Haifinne-antenne (type B)

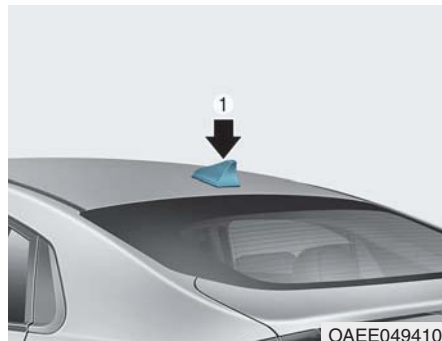

Haifinne-antennen mottar overførte data. (for eksempel: AM/FM, DAB, GPS/GNSS)

Lydsystemkontroll på rattet (hvis montert)

■ Type A



■ Type B



■ Type C



Rattet har brytere hvor du kan kontrollere lydsystemet som du ønsker.

MERK

Bruk ikke fjernkontrollknappene for lydsystemet samtidig.

VOLUM (VOL + / -) (1)

- Flytt VOLUM-vippebryteren opp for å øke volumet.
- Flytt VOLUM-vippebryteren med for å senke volumet.

SØK/FORHÅNDSINNSTILLE (^ / v) (2)

Hvis SØK/FORHÅNDSINNSTILLE-vippebryteren flyttes opp eller ned og holdes i 0,8 sekunder eller mer, fungerer den i følgende stillinger.

RADIO-modus

Den fungerer som AUTOSØK-velgerknapp. Den SØKER til du slipper bryteren.

MEDIA-modus

Den virker som FF (RASKT FOROVER) / REW (TILBAKE)-bryteren.

Hvis SØK/FORHÅNDSINNSTILLE-vippebryteren flyttes opp eller ned, fungerer den i følgende stillinger.

RADIO-modus

Den fungerer som FORINNSTILT STASJON OPP/NED-bryter.

MEDIA-modus

Den fungerer som SPOR OPP/NED-bryter.

MODUS () (3)

Trykk på MODE-knappen for å velge Radio, plate eller AUX.

MUTE (DEMP) () (4)

- Trykk på knappen for å dempe lyden.
- Trykk på knappen igjen for å slå på lyden.

i Informasjon

Detaljert informasjon om kontrollknappene på lydsystemet er beskrevet på følgende sider i dette avsnittet.

Bluetooth® Wireless Technology -handsfree

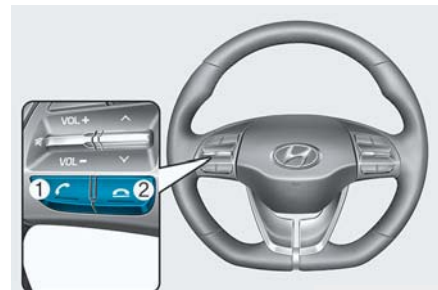

OAE046440



OAE046447

Du kan bruke telefon uten ledning ved å bruke Bluetooth® Wireless Technology.

-
- (1) Anrop / svarknapp
 - (2) Anrop slutt-knapp
 - (3) Mikrofon

- LYDSYSTEM: Detaljert informasjon om navigasjonssystemet er beskrevet i en håndbok som leveres separat.
- AVN: Detaljert informasjon om *Bluetooth®* Wireless Technology handsfree er beskrevet i en håndbok som leveres separat.

Lyd-/ Video / Navigasjonssystem (hvis montert)

Detaljert informasjon om navigasjonssystemet er beskrevet i en håndbok som leveres separat.

Før du kjører	5-3
Før du går inn i bilen.....	5-3
Før du starter	5-3
Kraft-bryter	5-4
Motor start/stopp-knapp.....	5-5
KRAFT-bryterens stillinger	5-6
Oppstart av bilen	5-8
Slå av bilmotoren	5-10
Reduksjonsgir	5-11
Drift av reduksjonsgiret	5-11
Parkering	5-13
LCD displaymeldinger	5-14
Gode forholdsregler under kjøring	5-16
Spatelformet spak (regenerativ bremsekontroll)	5-18
One pedal driving	5-19
Smart gjenvinning-system (hvis utstyrt med smart cruisekontrollsystem)	5-20
Systeminnstillinger	5-20
Aktivere smart gjenvinning-system	5-20
Smart Gjenvinning-systemet avbrytes	
midlertidig når:	5-22
Fortsette Smart Gjenvinning-systemet.....	5-22
Deaktivere smart gjenvinning-system.....	5-22
Vehicle-to-Vehicle	
Distance-registreringssensor (Frontradar)	5-22
Feilfunksjon på systemet.....	5-23
Begrensninger i systemet	5-23
Bremsesystem	5-27
Servobremser	5-27
Slitasjevarsler for skivebremser	5-28
Elektronisk parkeringsbrems (EPB)	5-28
Auto Hold	5-34
Blokkeringsfritt bremsesystem (ABS).....	5-38
Elektronisk stabilitetskontroll (ESC)	5-39
Bilens stabilitetsprogram (VSM)	5-42
Hill-Start Assist Control (HAC)	
(Hjelpekontroll for bakkestart).....	5-44
Gode bremsevaner	5-44
Kjøremodus-integrert kontrollsystem	5-45
Kjøremodus.....	5-45
Hjelpesystem for å unngå frontkollisjon (FCA) - sensorfusjonstype	
(kamera med frontvisning + radar foran)	5-46
Systeminnstilling og aktivering	5-46
FCA-varselmelding og bremsekontroll	5-49
FCA-sensor.....	5-51
Feilfunksjon på systemet	5-54
Begrensninger i systemet	5-56
Hjelpesystem for å holde kjørefilen (LKA)	5-61
LKA-funksjon.....	5-62
Varsellampe og melding.....	5-66
Begrensninger i systemet	5-67
Endre funksjonen til LKA-systemet.....	5-68

Kollisjonsvarsel for blindsoner (BCW)	5-69
Beskrivelse av system.....	5-69
Systeminnstilling og aktivering.....	5-70
Varselmelding og systemkontroll	5-73
Samsvarserklæring	5-79
Varselsystem for kontroll av føreropmerksomhet (DAW)	5-81
Systeminnstilling og aktivering	5-81
Tilbakestille systemet.....	5-84
Systemet Slått Av	5-84
Feilfunksjon i system.....	5-84
Varsel om den foranliggende bils igangsetting	
LVDA – Leading Vehicle Departure Alert	5-87
Cruise control	5-89
Cruise Control, funksjon.....	5-89
Smart cruise control med stop and go-system	5-94
Slik justerer du følsomheten for	
Smart Cruise Control	5-96
Konvertere til Cruise Control-stilling	5-96
Smart Cruise Control-hastighet	5-97
Smart Cruise Control bil-til-bil-avstand	5-102
Sensor som oppdager avstand til bilen foran	5-105
Begrensninger i systemet.....	5-107
Hjelpesystem for å følge kjørefilen (LFA)	5-113
Systeminnstilling av LFA-funksjon.....	5-115
Varselmelding	5-116
Begrensninger i systemet.....	5-118
System for varsel om kollisjon med kryssende trafikk bak (RCCW)	5-120
Beskrivelse av system	5-120
Systeminnstilling og aktivering.....	5-120
Varselmelding og systemkontroll	5-122
Automatisk hastighetsbegrenser	5-129
Hastighetsbegrenser	5-129
Systemet for intelligent fartsgrensevarsel (ISLW)	5-131
Systeminnstilling og aktivering.....	5-132
Skjermvisning.....	5-133
Systembegrensninger	5-137
Spesielle kjøreforhold	5-138
Farlige kjøreforhold	5-138
Gynte bilen fram og tilbake.....	5-138
Kjøre jevnt i svinger.....	5-139
Kjøre om natten	5-139
Kjøre i regn	5-139
Kjøre i oversvømte områder	5-140
Kjøring på motorvei	5-140
Kjøre om vinteren	5-141
Snø- eller isforhold.....	5-141
Vinterforberedelser	5-143
Bilens vekt	5-144
Overlast	5-145
Trekke tilhenger	5-145

FØR DU KJØRER

Før du går inn i bilen

- Se etter at alle vinduer, utvendige speil og utvendige lykter er rene og ikke har noen hindringer.
- Fjern frost, snø eller is.
- Kontroller dekkene visuelt for ujevn slitasje og skader.
- Kontroller under bilen for å se om det er tegn på lekkasjer.
- Forsikre deg om at det ikke er noen hindringer bak bilen hvis du skal rygge.

Før du starter

- Forviss deg om at motorpanseret, bagasjerommet og dørene er forsvarlig lukket og låst.
- Juster stillingen for setet og rattet.
- Juster innvendig og utvendige speil.
- Kontroller at alle lys virker.
- Fest sikkerhetsbeltet. Kontroller at alle passasjerer har festet sikkerhetsbeltene sine.
- Kontroller måleinstrumentene og indikatorene i instrumentbrettet og meldingene på displayet når KRAFT-bryteren er i PÅ-stilling.
- Kontroller at alle gjenstander du har med deg er riktig oppbevart eller festet sikkert.

ADVARSEL

Hvis du skal redusere faren for **ALVORLIG PERSONSKADE** eller **DØD**, ta følgende forholdsregler:

- **Bruk ALLTID sikkerhetsbeltet. Alle passasjerer må ha sikkerhetsbeltene på når bilen settes i gang. For mer informasjon, se Sikkerhetsbelter i kapittel 2.**
- **Kjør alltid defensivt. Forestill deg at andre sjåfører og fotgjengere kan være uforsiktige og gjøre feil.**
- **Hold fokus på kjøringen. Hvis sjåføren blir distraheret, kan det føre til ulykker.**
- **Hold god avstand til bilen foran deg.**

ADVARSEL

Du må **ALDRI** kombinere alkohol eller medikamenter med kjøring. Alkohol og medikamenter sammen med kjøring kan føre til en ulykke og **ALVORLIG PERSONSKADE** eller **DØD**. Promillekjøring er det største bidraget til dødsstatistikken på veiene hvert år. Selv en liten mengde alkohol vil påvirke din refleks, oppfatningsevne og bedømmelsesevne. Bare én drink kan redusere evnen din til å reagere på endrede forhold eller nødstilfeller, og reaksjonstiden din blir dårligere for hver drink ekstra. Kjøring under påvirkning av medikamenter er like farlig, eller farligere enn under påvirkning av alkohol.

(Fortsettelse)

(Fortsettelse)

Du har stor sannsynlighet for å bli innblandet i en alvorlig ulykke hvis du drikker eller tar medikamenter og kjører. Kjør ikke hvis du drikker eller tar medikamenter. Sitt ikke på med en fører som har drukket eller er påvirket av medikamenter. Velg ut en fører på forhånd, eller ring etter drosje.

KRAFT-BRYTER

ADVARSEL

Hvis du skal redusere faren for **ALVORLIG PERSONSKADE** eller **DØD**, ta følgende forholdsregler:

- La **ALDRI** barn eller noen person som ikke er kjent med bilen til å berøre **KRAFT-bryteren** eller tilhørende deler. Plutselig kan bilen uventet komme i bevegelse.
- Rekk **ALDRI** hånden gjennom rattet for å nå frem til **KRAFT-bryteren** eller noe annet kontrollelement mens bilen er i bevegelse. Hvis du har hånden eller armen i dette området, kan du miste kontrollen over bilen så det fører til en ulykke.

Motor start/stopp-knapp



OAE056019

Når frontdøren er åpen, vil KRAFT-bryteren lyse, og den slår seg av etter 30 sekunder når døren lukkes.

⚠ ADVARSEL

For å slå av bilmotoren i et nødstilfelle:

Trykk på og hold KRAFT-bryteren i mer enn to sekunder ELLER trykk raskt og slipp KRAFT-bryteren tre ganger (innen tre sekunder).

Hvis bilen ennå er i bevegelse, kan du starte bilen på nytt igjen uten å trykke på bremsepedalen ved å trykke på KRAFT-bryteren med giret i N (nøytral) stilling.



⚠ ADVARSEL



- Trykk **ALDRI** på KRAFT-bryteren mens bilen er i bevegelse unntatt i et nødstilfelle.

Dette vil føre til at bilmotoren slår seg av og kraftassistenten for styre- og bremsesystemene går tapt. Dette kan føre til at du mister kontrollen over styringen og bremsefunksjonen, noe som igjen kan føre til et uhell eller en ulykke.

- Før du forlater førersetet, må du alltid forvise deg om at giret er satt i P (Parkerings)stilling, sett på parkeringsbremsen, trykk på KRAFT-bryteren for å sette den i AV-posisjon og ta med deg smartnøkkelen. Bilen kan bevege seg uforvarende dersom disse forholdsreglene ikke følges.

KRAFT-bryterens stillinger

Knapstilling	Handling	Merk
<p data-bbox="181 258 300 284">AV (OFF)</p> 	<p data-bbox="384 262 911 456">For å slå av bilmotoren, trykk på KRAFT-bryteren med giret i P (Parkerings)-stilling. Bilmotoren vil også slå seg av når KRAFT-knappen trykkes med giret i D (Kjøre)-stilling eller R (Revers)-stilling, fordi giret automatisk går over til P (Parkerings)-stilling.</p> <p data-bbox="384 468 911 546">Hvis den imidlertid trykkes mens giret er i N (Nøytral) stilling, går KRAFT-bryteren i ACC-stilling.</p> <p data-bbox="384 557 911 605">Rattet låses for å forhindre at bilen kan bli stjålet. (hvis montert)</p>	<p data-bbox="933 262 1474 318">Hvis rattet ikke er ordentlig låst når du åpner førerdøren, vil det høres en varsellyd.</p>
<p data-bbox="213 621 268 647">ACC</p> 	<p data-bbox="384 624 911 714">Trykk på KRAFT-bryteren når bryteren er i AV-stilling, uten å trykke på bremsepedalen. Noe elektrisk tilbehør kan ikke brukes.</p> <p data-bbox="384 725 587 751">Rattet låses opp.</p>	<p data-bbox="933 624 1474 736">Dersom rattet ikke låser seg ordentlig opp, vil ikke KRAFT-bryteren fungere. Trykk på KRAFT-bryteren mens du vrir rattet mot høyre og venstre for å løsne spenningen.</p>

Knappstilling	Handling	Merk
<p>PÅ (ON)</p> 	<p>Trykk på KRAFT-bryteren mens den befinner seg i ACC-stilling, uten å trykke på bremsepedalen.</p> <p>Varsellampene kan kontrolleres før du starter bilen.</p>	<p>Ikke la KRAFT-bryteren forbli i PÅ-stilling dersom bilen ikke befinner seg i driftsklar () modus; dette er for å forhindre at batteriet utlades.</p>
<p>START</p> 	<p>For å starte bilen, trykk på bremsepedalen og trykk på KRAFT-bryteren med giret i P (Parkerings)-stilling.</p>	<p>Hvis du trykker på KRAFT-bryteren uten å trykke på bremsepedalen, starter ikke bilen, og KRAFT-bryteren endrer seg som følger: OFF → ACC → ON → OFF eller ACC</p>

Oppstart av bilen

ADVARSEL

- Bruk alltid egnede sko når du kjører bilen. Uegne sko, slik som høye hæler, skistøvler, sandaler, flip-flops osv., kan komme i veien når du skal bruke bremse- og gasspedalene.
- Du må ikke starte bilen med gasspedalen tråkket ned. Bilen kan bevege seg og det kan føre til en ulykke.

Informasjon

- Bilen starter når du trykker på KRAFT-bryteren, men bare når smartnøkkelen befinner seg i bilen.
- Selv om smartnøkkelen befinner seg i bilen, kan det være at den ikke starter, dersom nøkkelen befinner seg for langt borte fra føreren.
- Når KRAFT-bryteren er i stilling ACC eller PÅ, og en av dørene er åpen, kontroller systemet om smartnøkkelen er tilstede. Dersom smartnøkkelen ikke befinner seg i bilen, vil "🚗"-indikatoren blinke, og advarselen "El. nøkkel ikke i kjøretøyet" vises i displayet. Når alle dørene er lukket, høres også varsellyden i 5 sekunder. Hold smartnøkkelen i bilen når KRAFT-bryteren er i ACC-stilling eller dersom bilen befinner seg i driftsklar (🚗) modus.

1. Ha alltid smartnøkkelen med deg.
2. Kontroller at parkeringsbremsen er på.
3. Forviss deg om at giret står i P (Parkering).
4. Trå ned bremsepedalen.
5. Trykk på KRAFT-bryteren. Hvis bilen starter, slår "🚗"-indikatoren seg på.

Informasjon

- Start alltid bilen med foten på bremsepedalen. Ikke trå på gasspedalen når du starter bilen.
- Hvis omgivelsestemperaturen er lav, kan indikatoren "🚗" fortsette å lyse lenger enn normal tid.

MERK

Slik unngår du skade på bilen:

- Hvis "P"-indikatoren slår seg av mens du er i bevegelse, må du ikke forsøke å skifte giret til P (Parkerings)-stilling.

Hvis trafikken og veiforholdene tillater det, kan du skifte til N (Nøytral) stilling mens bilen fortsatt er i bevegelse og trykke på KRAFT-bryteren i et forsøk på å starte bilen igjen.

- Ikke skyv eller taue bilen for å starte bilen.

MERK

Ikke trykk på KRAFT-bryteren i mer enn 10 sekunder unntatt når sikringen til stoppelampen har gått. Dersom sikringen til stoppelampen har gått, kan du ikke starte bilen på normal måte. Skift ut sikringen med en ny. Hvis det ikke er mulig for deg å skifte sikringen, kan du starte bilen ved å trykke på KRAFT-bryteren og holde den i 10 sekunder med KRAFT-bryteren i ACC-stilling.

For din sikkerhets skyld må du alltid trykke på bremsepedalen før du starter bilen.



OAE056024

i Informasjon

Hvis batteriet i smartnøkkelen er svakt eller smartnøkkelen ikke fungerer som den skal, kan du starte bilen ved å trykke på KRAFT-bryteren med smartnøkkelen i retningen som vises i bildet ovenfor.

Slå av bilmotoren

1. Trykk bremsepedalen helt ned.
2. Skift giret til P (Parkerings)-stilling.
3. Sett på parkeringsbremsen.
4. Trykk på KRAFT-bryteren for å slå av bilmotoren.
5. Forviss deg om at "  " indikatorlampen på instrumentgruppen er slått av.



FORSIKTIG

Dersom "  " indikatorlampen på instrumentgruppen fortsatt er på, så er bilmotoren ikke slått av og kan bevege seg uansett hvilken stilling giret er i, unntatt P (Parkerings)-stilling.

REDUKSJONSGIR

Drift av reduksjonsgiret

⚠ ADVARSEL

For å redusere risikoen for alvorlig personskade eller død:

- Kontroller ALLTID omgivelsene i nærheten av bilen din med hensyn til mennesker, særlig barn, før du setter en bil i D (Kjøre)- eller R (Revers)-stilling.
- Før førersetet forlates, må du alltid forvise deg om at giret befinner seg i P (Parkerings)-stilling og deretter sett på parkeringsbremsen og sette KRAFT-bryteren i AV-stilling.

Bilen kan bevege seg uforvarende og plutselig dersom disse forholdsreglene ikke følges.



OAEE056001L

Velg girstillingene ved å trykke på skifteknappen.

For din sikkerhets skyld må du alltid trykke ned bremspedalen mens du skifter til et annet gir.

Girstilling



OAEE049212

Indikatoren i instrumentgruppen viser girstillingen når KRAFT-bryteren er i PÅ-stilling.

P (parkering)

Se til at bilen er i fullstendig stillstand før det skiftes til P (parkerings-)stilling.

For å skifte giret fra R (revers), N (nøytral) eller D (kjøre) til P (Parkering), må du trykke på [P]-knappen.

Hvis du slår av bilmotoren mens giret står i D (Kjøre-)stilling eller i R (revers), vil giret automatisk kople seg om til P (Parkerings-) stilling.

ADVARSEL

- **Settes giret i P (Parkerings-)stilling mens bilen er i bevegelse, kan dette føre til at du mister kontrollen over den.**
- **Etter at bilen har stanset, må du alltid forvise deg om at giret står i P (Parkerings-)stilling, sett på parkeringsbremsen og så av bilmotoren.**
- **Ikke bruk P (Parkerings-)stillingen som erstatning for parkeringsbremsen.**

R (Revers)

Bruk denne stillingen til å rygge bilen med.

For å skifte over til R (Revers), må du trykke på [R]-knappen mens du samtidig trykker på bremspedalen.

N (Nøytral)

Hjulene og giret er ikke i inngrep.

For å skifte over til N (nøytral), må du trykke på [N]-knappen mens du samtidig trykker på bremspedalen.

Trykk alltid på bremspedalen når du skifter fra N (Nøytral) til et annet gir.

Hvis føreren forsøker å slå av bilmotoren mens giret befinner seg i N (Nøytral), holder giret seg i N (Nøytral), og KRAFT-bryteren står i ACC stilling.

For å slå av bilmotoren med bryteren i ACC-posisjon, må du sette KRAFT-bryteren i PÅ-stilling, trykke på [P]-bryteren og sette KRAFT-bryteren i AV-stilling.

Dersom førerdøren er åpen i 3 minutter med POWER-knappen i ACC-stilling og giret i N (nøytral), vil kjøretøyet automatisk slå seg av og giret skifte til P (Park) posisjon.

D (Kjøre)

Dette er den normale kjørestillingen. For å skifte over til D (kjøre-)stilling, må du trykke på [D]-knappen mens du samtidig trykker på bremspedalen.

Skiftelåsesystemet

For å ivareta din sikkerhet, er bilen din utstyrt med et girkåsesystem som forhindrer at det skiftes gir fra P (parkerings-)stilling eller N (Nøytral) til R (revers) eller D (kjøre) medmindre det trykkes på bremsepedalen.

For å skifte fra P (Park) eller N (nøytral) til R (revers) eller D (Drive):

1. Trykk på bremsepedalen og hold den.
2. Start bilen eller still KRAFT-bryteren i PÅ-stilling.
3. Trykk på R (revers) eller D (kjøre-)knappen.

Når batteriet (12 V) er utladet

Du kan ikke skifte gir dersom batteriet er utladet.

Gi bilen starthjelp (se "Starthjelp" i kapittel 6) ellers anbefaler vi at du tar kontakt med en autorisert HYUNDAI-forhandler.

Parkering

Sørg alltid for at bilen kommer i fullstendig stillstand, og fortsett å trykke på bremsepedalen. Skift over til P (Parkerings-) stilling, sett på parkeringsbremsen og still KRAFT-bryteren i AV-stilling.

Ta nøkkelen med deg når du går ut av bilen.

LCD displaymeldinger

Skifte-krav ikke oppfylt

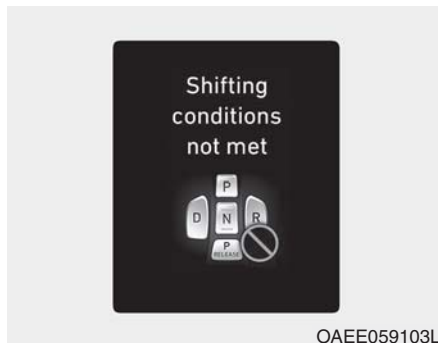

Denne meldingen dukker opp på LCD-displayet når det kjøres for fort til å skifte gir.

Reduser kjørehastigheten eller sakne farten før du skifter gir.

Trykk bremsepedal for å skifte gir

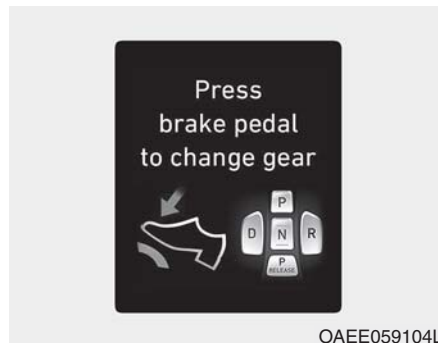

Meldingen dukker opp på LCD-displayet når det ikke er trykket på bremsepedalen mens giret skiftes. Trykk først på bremsepedalen, og skift så giret.

Skift til P etter stopping



Denne meldingen dukker opp på LCD-displayet når giret skiftes til P (Parkerings-) stilling mens kjøretøyet er i bevegelse.

Stans kjøretøyet før det skiftes til P (Parkerings-) stilling.

PARK-stilling aktiv



Denne meldingen dukker opp på LCD-displayet når P (Parkerings-)stilling er satt på.

Gir er allerede valgt



Denne meldingen dukker opp på LCD-displayet når det trykkes på den valgte girknappen igjen.

Skifteknapp holdes nede



Denne meldingen dukker opp på LCD-displayet når det trykkes kontinuerlig på skifteknappen eller det har oppstått en feil ved knappen. Forviss deg om at det ikke befinner seg noen gjenstand over skifteknappen. Hvis feilen fortsatt foreligger, anbefaler vi at du straks får kjøretøyet inspisert av en autorisert HYUNDAI forhandler

Sjekk girskifte kontroller

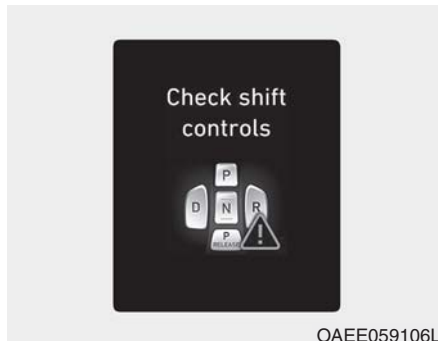

Denne meldingen dukker opp på LCD-displayet når det har oppstått en feil ved skifteknappene.

Vi anbefaler at du straks får bilen inspisert av en autorisert HYUNDAI forhandler

Gode forholdsregler under kjøring

- Skift aldri til P (Parkerings-) stilling eller N (Nøytral) eller til noen annen girstilling mens det trykkes på fartspedalen.
- Skift aldri til P (Parkerings-) stilling mens bilen er i bevegelse.
Forviss deg om at bilen har stoppet helt før du forsøker å skifte giret til R (Revers) eller D (Kjøre).
- Ikke sett giret i N (Nøytral) når du kjører. Hvis du gjør dette, kan det føre til et uhell eller en ulykke.
- Ikke kjør med foten din hvilende på bremspedalen. Selv et lett, men konstant trykk på pedalen kan føre til at bremsene overopphetes, at bremsene blir slitte eller sågar svikter.
- Sett alltid på parkeringsbremsen før du forlater bilen. Ikke stol på at det forhindrer at bilen kan bevege seg når du setter giret i P (parkerings-) stilling.

- Vær ekstremt forsiktig når du kjører på glatt underlag. Vær spesielt forsiktig når du bremses, akselererer eller skifter gir. Unngå også å øke det regenerative bremsenivået brått. På glatt vei kan en brå endring i kjørehastigheten føre til at drivhjulene mister veigrepet, og bilen kommer ut av kontroll. Det kan resultere i en ulykke.
- Du oppnår optimal effekt av bilen og du kjører så økonomisk som mulig når du trykker og slipper fartspedalen.

ADVARSEL

For å redusere risikoen for **ALVORLIG SKADE ELLER DØD**:

- Fest **ALLTID** sikkerhetsbeltet. I en kollisjon er det betydelig større sannsynlighet for at en person i bilen blir alvorlig skadet eller drept enn en person som har sikkerhetsbeltet festet.
- Unngå høye hastigheter når du bøyer av eller svinger.
- Ikke gjør raske bevegelser med rattet, som eksempelvis plutselige filendringer eller raske, skarpe svinger.
- Risikoen for å velte er vesentlig høyere dersom du mister kontrollen over bilen når du befinner deg i motorveiastighet.

(Fortsettes)

(Fortsettes)

- Tap av kontroll over bilen oppstår ofte dersom to eller flere hjul kjører ut av veibanen og føreren overstyrer for å komme opp på veibanen igjen.
- I tilfelle bilen din kjører ut av veibanen, må du ikke styre skarpt. Brems i stedet ned før du trekker bilen tilbake til veibanen.
- **HYUNDAI** anbefaler at du følger alle skilte fartsbegrensninger.

SPATELFORMET SPAK (REGENERATIV BREMSEKONTROLL)

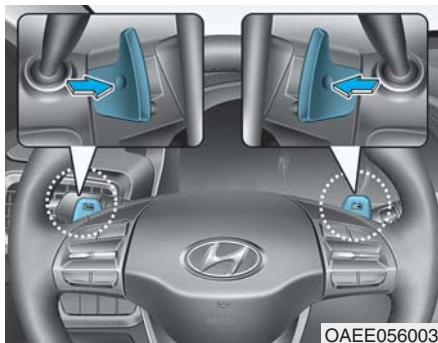

Denne spaken brukes til å justere den generative bremskraften fra 0 til 3 under deselerering eller bremsing.

- Venstre side (↵): Øker den regenerative bremsingen og deselereringen.
- Høyre side (↶): Reduserer den regenerative bremsingen og deselereringen.

i Informasjon

Den spatelformede spaken fungerer ikke dersom:

- [↵] og [↶] spatelspakenes trekkes samtidig.
- Cruisekontrollsystemet eller det avanserte cruisekontrollsystemet aktiveres.



Den valgte regenerative bremsraten vises på instrumentgruppen.

Hva gjør den regenerative bremsingen?

Den bruker en elektrisk motor når den retarderer og bremser og omdanner kinetisk energi til elektrisk energi for å lade opp høyspenningsbatteriet.

Den innledende innstillingen for det regenererende bremsnivået og justerbart område varierer i henhold til valgt Drive mode

Drive mode	Innledende innstilling	Justerbart område
ECO+	2	0-3
ECO	2	0-3
NORMAL	1	0-3
SPORT	1	0-3

For mer informasjon, se "Drive Mode integrert kontrollsystem" i dette kapittelet.

One pedal driving

Føreren kan stoppe bilen ved å trekke og holde venstre skiftehendel.

Driftsforhold

Systemet blir operativt når forutsetningene under er oppfylt:

- Førerdøren er lukket.
- Førerens setebelte er festet.

Før å bruke:

- Trekk og hold venstre skiftehendel når bilen seiler.
- Når bilens hastighet er over 3 km/t, slipp skiftehendelen for å gå tilbake til forrige innstillingsnivå.
- Når bilens hastighet er under 3 km/t, opprettholder funksjonen kontrollen for å stanse bilen, selv om skiftehendelen brukes.
- Mens kjøring med én pedal (One Pedal Driving) er aktivert, kan føreren kontrollere bilens stanseposisjon ved å bruke gasspedalen.

Automatisk innkobling av EPB

Når bilen har blitt stoppet med One Pedal Driving-funksjonen, aktiveres EPB automatisk når noen av disse forutsetningene er oppfylt:

- Førerdøren er åpen.
- Førerens setebelte er ikke festet.
- Panseret er åpent.
- Bakluken er åpen.
- 5 minutter er gått etter at bilen har stoppet.
- Systemets funksjon er begrenset av andre grunner.

ADVARSEL

Noen ganger er det ikke mulig å stoppe bilen på grunn av tilstanden til bilen eller veien. Vær oppmerksom på veiforholdene, og brems hvis det er nødvendig.

SMART GJENVINNING-SYSTEM (HVIS UTSTYRT MED SMART CRUISEKONTROLLSYSTEM)

Smart Gjenvinning-systemet kontrollerer den regenerative bremsingen automatisk, avhengig av veiens helning og kjørestilen til det forankjørende kjøretøyet. Systemet minimerer unødvendig bruk av bremse- og gasspedal, forbedrer drivstoffeffektiviteten og assisterer føreren.

Systeminnstillinger

Smart Gjenvinning-systemet har statusen klar når:

Giret er i P (parkering) og du velger "Brukerinnstillinger → Komfort → Smart gjenvinning" i modusen Brukerinnstillinger.

Innstillingen forblir lagret dersom du starter bilen på nytt.

Aktivere smart gjenvinningssystem

Når 'AUTO' vises i panelet for det regenerative bremsnivået, kontrolleres det regenerative bremsnivået automatisk når bilens hastighet er over 10 km/t (6 mph) og en av forutsetningene under er oppfylt.

- Veiheellingen endres
- Avstanden til forankjørende kjøretøy øker eller minker
- Hastigheten til det forankjørende kjøretøyet øker eller minker

ADVARSEL

Når bilens hastighet er under 10 km/t (6 mph), avbrytes Smart Regeneration-systemet. Føreren må tilpasse kjøretøyet hastighet ved å trykke på gasspedalen eller bremsepedalen avhengig av vei- og kjøreforholdene.



Når systemet slås på fra modus for Brukerinnstillinger, uten at frontradaren oppdager det forankjørende kjøretøyet, vises 'AUTO' i hvitt.



Dersom frontradaren oppdager det forankjørende kjøretøyet, vises 'AUTO' i blått. Det regenerative bremsenivået kontrolleres automatisk avhengig av det forankjørende kjøretøyet kjøreforhold, og nivået vises med piler. Men det nåværende regenerative bremsenivået beholdes dersom føreren trår på bremsepedalen når systemet er aktivt. Systemet avbrytes midlertidig dersom du trår på gasspedalen.

ADVARSEL

Smart Gjenvinning-systemet, som automatisk kontrollerer det regenerative bremsenivået når man seiler, er bare et supplerende system som kan hjelpe føreren. Systemet kan verken stanse bilen helt eller unngå kollisjoner. Bremskontrolleringen kan være utilstrekkelig avhengig av det forankjørende kjøretøyet hastighet, dersom det forankjørende kjøretøyet plutselig stanser, dersom et kjøretøy presser seg inn, eller i bratte bakker. Ha alltid oppmerksomheten rettet fremover for å hindre at uforutsette og plutselige situasjoner oppstår.

Smart Gjenvinning-systemet avbrytes midlertidig når:

- Det avbrytes manuelt
Du trekker og holder høyre skiftehendel i mer enn et sekund.
Smart Gjenvinning-systemet slås midlertidig av, og AUTO for det regenerative bremsenivået forsvinner fra panelet.
- Avbrytes automatisk
 - Girspaken settes i N (fri), R (revers) eller P (parkering).
 - Cruisekontroll-systemet (inkludert smart cruisekontroll-systemet) er aktivert.
 - ESC (elektronisk stabilitetskontroll) eller ABS er aktiv.

ADVARSEL

Når Smart Gjenvinning-systemet avbrytes automatisk, må du tilpasse kjøretøyets hastighet etter vei- og kjøreforholdene ved å trykke på gasspedalen eller bremsepedalen.

Fortsette Smart Gjenvinning-systemet

For å reaktivere Smart Gjenvinning-systemet mens du kjører, trekk og hold høyre skiftehendel i mer enn et sekund igjen. Da vil AUTO for regenerativt bremsenivå vises i panelet.

Deaktivere smart gjenvinning-system

For å slå av systemet, skift til P (parkering) og velg bort "Brukerinnstillinger → Komfort → Smart gjenvinning" i modusen Brukerinnstillinger.

Vehicle-to-Vehicle Distance-registreringssensor (Frontradar)

For at Smart Gjenvinning-systemet skal fungere riktig, se alltid til at radarsensordekslet er rent og fritt for skitt, snø eller rusk. Skitt, snø eller fremmede stoffer på linsen kan påvirke sensorens registreringsevne negativt. Da kan systemet stoppe midlertidig og slutte å fungere normalt.

FORSIKTIG

- Ikke sett ramme på skiltet eller fremmedlegemer slik som klistremerke på støtfangeren eller en bøyle på støtfangeren i nærheten av radarsensoren. Dette kan virke negativt på sensorytelsen til radaren.
- Hold alltid radarsensoren og linsedekslet rent og fritt for skitt og rusk.

- **Bruk bare en myk klut for å vaske bilen. Ikke sprut trykkvann direkte på sensoren eller sensordekslet.**
- **Bruk ikke makt når du håndterer radarsensoren eller sensordekselet. Dersom du flytter sensoren ut av den riktige posisjonen, kan Smart Regeneration-systemet slutte å fungere på korrekt måte. I slike tilfeller er det ikke sikkert at en varselmelding vises. Vi anbefaler da at bilen kontrolleres av en autorisert HYUNDAI forhandler.**
- **Dersom den fremre støtfangeren skades i området rundt radarsensoren, kan Smart Regeneration-systemet slutte å fungere på korrekt måte. Vi anbefaler da at bilen kontrolleres av en autorisert HYUNDAI forhandler.**
- **Bruk bare originale HYUNDAI-deler for å reparere eller skifte en skadd sensor eller sensordeksel. Ikke lakker sensordekslet.**

Feilfunksjon på systemet



Kontrollere smart gjenvinningssystemet

Meldingen vises når systemet ikke fungerer som det skal. Systemet avbrytes og ordet 'AUTO' forsvinner i panelet og regenerativt bremsenivå vises. Kontroller om det er fremmede stoffer på frontradaren. Fjern eventuell skitt, snø eller fremmede stoffer som kan forstyrre radarsensorens funksjon. Dersom systemet fortsatt ikke fungerer normalt, anbefaler vi at du får systemet kontrollert hos en autorisert HYUNDAI forhandler.

Begrensninger i systemet

Smart Gjenvinning-systemet kan slutte å fungere korrekt i noen situasjoner der kjøreforholdene er utenfor virkeområdet til frontradarsensoren.

Føreren må være oppmerksom i tilfellene der systemet ikke reagerer på korrekt måte eller fungerer på uønsket måte.

I svinger

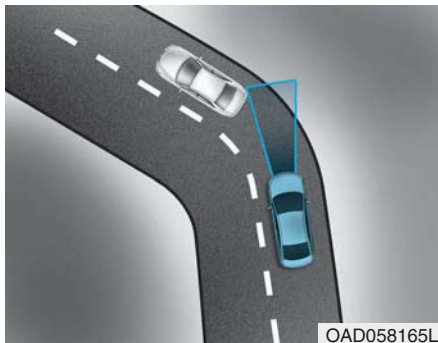

Når du seiler i en sving, kan systemet ikke registrere kjøretøyet i ditt kjørefelt, og det regenerative bremsenivået reduseres automatisk. Du føler da at bilen akselererer.

Når du seiler i en sving, kan systemet ikke registrere kjøretøyet i ditt kjørefelt, og det regenerative bremsenivået økes automatisk. Du føler da at bilen senker hastigheten.

Føreren må holde en sikker bremseavstand, og hvis nødvendig, trykke på bremsepedalen for å redusere hastigheten og opprettholde sikker avstand.



Bilens hastighet kan reduseres på grunn av en bil i nærmeste kjørefil. Bruk gasspedalen og velg den egnede innstillingshastigheten. Kontroller at veiforholdene tillater sikker bruk av Smart Recupero-systemet.

I hellinger

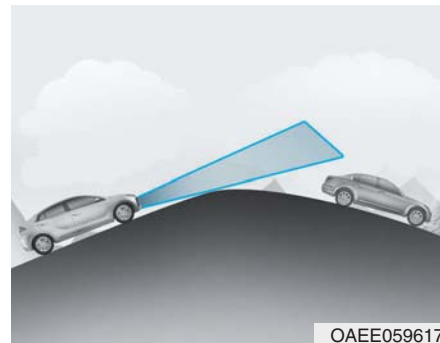

Når du seiler i oppover- eller nedoverbakke, kan det være at systemet ikke registrerer kjøretøyet i ditt kjørefelt, og det regenerative bremsenivået reduseres automatisk. Du merker da at bilen akselererer.

Dersom systemet plutselig registrerer det forankjørende kjøretøyet, økes det regenerative bremsenivået automatisk. Du merker da at bilen senker hastigheten.

Føreren må holde en sikker bremseavstand, og hvis nødvendig, trykke på bremsepedalen for å redusere hastigheten og opprettholde sikker avstand.

Skifte kjørefil

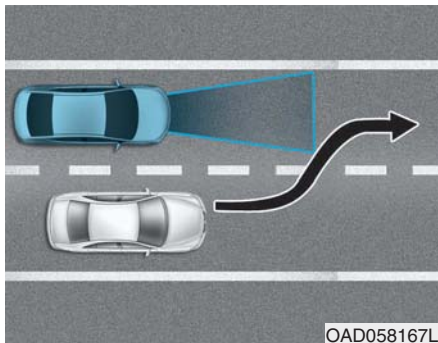

- En bil som kjører inn i din kjørefil fra en nærliggende kjørefil kan ikke gjenkjennes av sensoren før den er i sensorens registreringsområde.
- Radaren kan kanskje ikke registrere umiddelbart når en bil plutselig kommer inn i kjørefilen. Vær alltid oppmerksom på trafikk, vei- og kjøreforhold.

Gjenkjenne bil

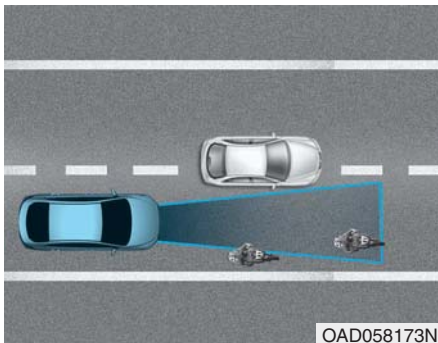

Enkelte biler i kjørefilen din kan ikke gjenkjennes av sensoren:

- Smale kjøretøy som motorsyklor eller sykler
- Kjøretøy som heller til en side
- Saktegående kjøretøy eller kjøretøy som plutselig senker hastigheten
- Biler som har stoppet (Når det forankjørende kjøretøyet kjører bort, kan det være at systemet ikke registrerer et stanset kjøretøy.)
- Kjøretøyer med liten profil bakfra, slik som tilhengere uten last.

Et kjøretøy foran kan ikke registreres riktig av sensoren hvis noe av det følgende forekommer:

- Dersom bilen peker oppover fordi bagasjerommet er overlastet
- Når du bruker rattet
- Når du kjører på en side av kjørefilen
- Når du kjører på smale veier eller i kurver.

Bruk bremsen eller gasspedalen om nødvendig.

ADVARSEL

Ta følgende forholdsregler når du bruker Smart Gjenvinning-systemet:

- Hvis det er nødvendig med en nødstop, må du sette på bremsene.
- Hold en sikker avstand i henhold til veiforholdene og bilens hastighet. Hvis avstanden bil-til-bil er for nær når du kjører i høy hastighet, kan det føre til en alvorlig kollisjon.
- Oppretthold alltid tilstrekkelig bremseavstand og reduser bilens hastighet ved å bruke bremsene, hvis nødvendig.
- Smart Gjenvinning-systemet kan ikke registrere en stoppet bil, fotgjengere eller et motgående kjøretøy. Vær forsiktig og se alltid forover for å unngå at det oppstår uventede og plutselige situasjoner.

- Biler som kjører foran deg og skifter kjørefil ofte kan forårsake en forsinkelse i systemets reaksjon eller kan forårsake at systemet reagerer på en bil som kjører i nærliggende kjørefil. Kjør alltid forsiktig for å unngå at det oppstår uventede og plutselige situasjoner.
- Det er ikke sikkert at Smart Gjenvinning-systemet kan registrere komplekse trafikksituasjoner, så vær alltid oppmerksom på kjøreforholdene og kontroller hastigheten.

MERK

Smart Gjenvinning-systemet kan midlertidig slutte å virke på grunn av:

- Elektriske forstyrrelser
- Endring av fjæringen
- Forskjeller i dekkslitasje eller dekktrykk
- Montering av dekk av forskjellig type

BREMSESYSTEM

Servobremser

Bilen din har servo-assisterte bremsesystemer som er selvjusterende under normal bruk.

Hvis bilen ikke befinner seg i driftsklar (☞) modus eller hvis bilen slås av under kjøring, vil kraftassistenten for bremsene ikke fungere. Du kan fremdeles stoppe bilen ved å trå med større kraft på bremsepedalen enn vanlig. Bremselengden vil imidlertid bli lenger enn med servobremser.

Når bilen ikke befinner seg i driftsklar (☞) modus, reduseres reservebremsekraften delvis hver gang bremsepedalen aktiveres. Ikke pump med bremsepedalen hvis servo-assistansen har feil.

Du skal bare pumpe med bremsepedalen hvis det er nødvendig for å opprettholde styrekontroll på glatt føre.

⚠ ADVARSEL

Ta følgende forholdsregler:

- **Kjør ikke med foten hvilende på bremsepedalen. Dette vil skape unormalt høye bremsetemperaturer, stor slitasje på bremsebelegg og klosser, og økt stopplengde.**
- **Når det kjøres nedover en lang eller bratt bakke, må du bruke den spatelformede spaken (spaken på venstre side) for å øke den regenerative bremsekraften for å kontrollere hastigheten din uten å bruke bremsepedalen for mye. Hvis du bremser hele tiden, vil det føre til at bremsene overopphetes og dette kan resultere i at du mister bremseeffekten midlertidig.**

(Fortsettelse)

(Fortsettelse)

- **Våte bremsesystemer kan påvirke bilens evne til å senke farten på en sikker måte. Bilen kan også trekke til én side når du bremser. Hvis du bremser lett, vil du oppdage om bremseeffekten er redusert. Prøv alltid bremsene på denne måten etter at du har kjørt gjennom dypt vann. Prøv å tørke bremsene, bremse lett mens du kjører i sikker hastighet forover inntil bremsene blir normale igjen. Unngå å kjøre med høye hastigheter før bremsene virker riktig igjen.**

MERK

- Ikke fortsett å trå ned bremsepedalen hvis  -indikatoren er AV. Batteriet kan bli utladet.
- Støy og vibrasjon som genereres ved bremsing er normalt.
- Under normal drift kan det forekomme midlertidig støy fra elektrisk bremsepumpe og motorvibrasjon i tilfellene nedenfor.
 - Når du plutselig trår ned pedalen.
 - Når du trår ned pedalen gjentatte ganger med korte intervaller.
 - Når ABS-funksjonen aktiveres under bremsing.

Slitasjevarsler for skivebremser

Når bremseklossene er slitt og det er på tide å skifte til nye klosser, vil du på tide å høre en høytonet varsellyd fra forhjuls- eller bakhjulsbremsene. Du vil kunne høre denne lyden komme og gå, eller det kan forekomme hver gang du trår på bremsepedalen.

Vær oppmerksom på at noen kjøreforhold eller klimaer kan forårsake bremsepiping når du begynner å bremse (eller bremser lett). Dette er normalt og tyder ikke på at det er noe galt med bremsene.

MERK

Du må ikke fortsette å kjøre med slitte bremseklosser, da dette vil føre til kostbare reparasjoner.

Informasjon

Skift alltid bremseklosser som et komplett sett på for- eller bakakselen.

Elektronisk parkeringsbrems (EPB)

Aktivering av parkeringsbremsen

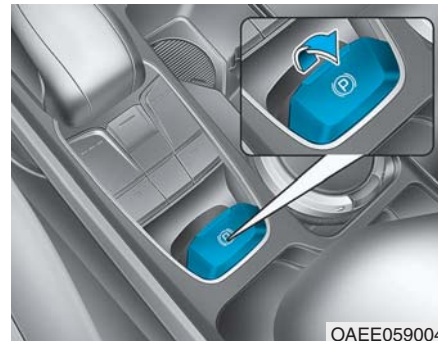

For å aktivere EPB (Elektronisk Parkerings-Brems):

1. Trykk på bremsepedalen.
 2. Trekk EPB-bryteren oppover.
- Forviss deg om at varsellampen for parkeringsbremsen tennes.

Mens du har aktivert AUTO HOLD funksjonen, settes EPB-bremsen på automatisk når bilmotoren er slått av.

Hvis imidlertid bryteren til EPB-bremsen trykkes innen 1 sekund etter at bilmotoren har blitt slått av, settes ikke EPB-bremsen på.

⚠ ADVARSEL

For å redusere faren for ALVORLIG PERSONSKADE eller DØD, må du ikke aktivere parkeringsbremsen mens bilen er i bevegelse unntatt i en nødsituasjon. Dette kan skade bremsesystemet og føre til et uhell eller en ulykke.

Slippe parkeringsbremsen



Deaktivere EPB (elektronisk parkeringsbrems):

- Still KRAFT-bryteren i PÅ-stilling.
- Trykk på bremsepedalen.
- Trykk ned EPB-bryteren.

Forviss deg om at varselampen for parkeringsbremsen slukner.

For å slippe EPB-bremsen (Elektronisk Parkerings-Bremse) automatisk:

- Skift giret til P (Parkerings)-stilling.

Mens bilen befinner seg i driftsklar (☺) modus, trykk på bremsepedalen og skift fra P (Parkerings-) stilling til R (Revers) eller D (Kjør).

- Skiftet til N (Nøytral)

Mens bilen befinner seg i driftsklar (☺) modus, trykk på bremsepedalen og skift fra N (Nøytral) stilling til R (Revers) eller D (Kjør).

- Under de følgende betingelsene
 1. Start bilen.
 2. Fest fører-sikkerhetsbeltet.
 3. Lukk døren til fører-setet, motorpanseret og bagasjerommet.
 4. Trykk på fartspedalen mens giret befinner seg i D (Kjøre) eller R (Revers).

Varsellyset til parkeringsbremsen skal være slått av når EPB-bremsen slippes.

i Informasjon

- For din sikkerhets skyld, kan du sette på EPB-bremsen selv om KRAFT-bryteren er i AV-stilling, men du vil ikke kunne slippe den.
- For din sikkerhets skyld, trykk på bremsepedalen og slipp parkeringsbremsen manuelt med EPB-bryteren når du kjører nedover bakke eller du rygger bilen.

MERK

- Hvis varsellampen til parkeringsbremsen fortsatt er på selv om EPB-bremsen har blitt sluppet, anbefaler vi at systemet kontrolleres av en autorisert HYUNDAI forhandler.
- Du må ikke kjøre bilen din med EPB-bremsen aktivert. Dette kan forårsake sterk slitasje på bremsebelegg og bremserotor.

Den elektroniske parkeringsbremsen kan aktiveres automatisk dersom:

- Dette kreves av andre systemer
- Bilen slås av med EPB-bremsen aktivert

i Informasjon

Hvis føreren slår av bilmotoren mens Auto Hold er på, vil EPB-bremsen bli aktivert automatisk. Hvis du imidlertid trykker bryteren til EPB-bremsen innen ettsekund etter at bilmotoren har blitt slått av, settes ikke EPB-bremsen på.

Varselmeldinger

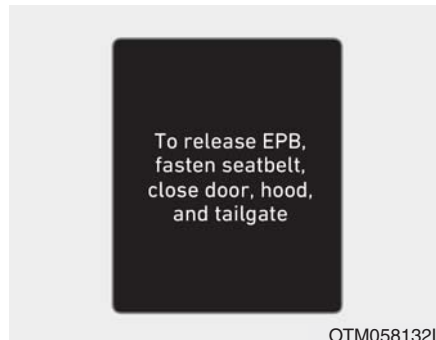

For å løsne EPB, fest bilbelte og lukk dører, panser og bakluke.

- Hvis du forsøker å kjøre med EPB-bremsen aktivert, vil det lyde en advarsel, og det dukker opp en melding i displayet.
- Hvis sikkerhetsbeltet til føreren ikke er satt på og motorpanseret eller bagasjerommet er åpent, vil det lyde en advarsel, og det vises en melding.
- Hvis det har oppstått en feil ved kjøretøyet, kan det være at det lyder en alarm, og det dukker opp en melding i displayet.

Hvis denne situasjonen oppstår, må du trykke på bremspedalen og løse EPB-bremsen ved å trykke på EPB-bryteren.

⚠ ADVARSEL

- For å forhindre en uforvarende bevegelse når bilen er stanset og den forlates, må du ikke bruke P (Parkerings-) stillingen i stedet for parkeringsbremsen. Sett på parkeringsbremsen og forviss deg om at bilen er trygt plassert i P (Parkerings-) stilling.
- La aldri noen som ikke er kjent med bilen tukle med parkeringsbremsen. Dersom parkeringsbremsen slippes uforvarende, kan det oppstå alvorlig personskade.
- Alle kjøretøyer må ha parkeringsbremsen satt fullstendig i inngrep når det parkeres, dette for å forhindre uforvarende bevegelse av bilen, noe som kan forårsake at de som sitter i bilen eller fotgjengere blir skadet.

MERK

- En klikkelyd kan høres mens EPB-bremsen settes i inngrep eller løses, men dette er normalt og betyr at EPB-bremsen fungerer som den skal.
- Dersom du overleverer bilnøkklene til en kontrollør eller hjelper på en parkeringsplass, må du under alle omstendigheter forklare ham eller henne hvordan EPB-bremsen skal betjenes.
- EPB-bremsen kan feilfungerer dersom du kjører med denne bremsen i inngrep.
- Dersom du løser EPB-bremsen automatisk ved å trykke på akseleratorpedalen, må du trykke den langsomt ned.

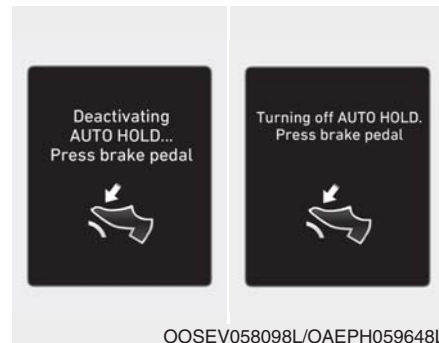

AUTO HOLD deaktiveres.
Trykk bremspedal

Dersom konverteringen fra Auto Hold til EPB ikke fungerer som den skal, vil det bli sendt ut en varsellyd, og det vil dukke en melding opp på displayet.



Parkeringsbrems automatisk låst

Hvis EPB-bremsen settes i inngrep mens Auto Hold er aktivert, vil det høres en varselyd, og det dukker opp en melding i displayet.

EPB-feilfunksjonsindikator



Denne varselampen lyser opp dersom KRAFT-bryteren endres til PÅ-stilling og slukner etter ca. 3 sekunder dersom systemet fungerer som det skal.

Dersom EPB-feilmeldelampen holder seg på, eller slår seg på under kjøring, eller ikke tennes når KRAFT-bryteren endres til PÅ-stilling, så betyr dette at EPB-bremsen kan ha en funksjonsfeil.

Dersom denne situasjonen oppstår, anbefaler vi at systemet kontrolleres av en autorisert HYUNDAI-forhandler.

Meldelampen for funksjonsfeil ved EPB-bremsen kan lyse når ESC (Elektronisk Stabilitets-Kontroll) - lampen slår seg på for å vise at ESC ikke fungerer som den skal, men den indikerer ikke en funksjonsfeil ved EPB-bremsen.

MERK

- Dersom EBB-varsellampen fortsatt er på, anbefaler vi at systemet kontrolleres av en autorisert HYUNDAI-forhandler.
- Hvis varsellampen for parkeringsbremsen ikke lyser eller blinker selv om bryteren til EPB-bremsen har blitt trukket opp, kan det være at EPB-bremsen ikke er satt i inngrep.
- Hvis varsellampen for parkeringsbremsen blinker når EPB-varsellyset er på, må du trykke på bryteren, for deretter trekke den opp. Trykk den tilbake til dens opprinnelige posisjon en gang til, og trekk den deretter opp igjen. Dersom EBB-varsellampen ikke slukner, anbefaler vi at systemet kontrolleres av en autorisert HYUNDAI-forhandler.

Nødbremning

Hvis det oppstår et problem med bremsepedalen mens du kjører, er nødbremning mulig ved å trekke opp EPB-bremsebryteren og holde den. Bremsing er bare mulig mens du holder EPB-bryteren.

ADVARSEL

Ikke ha parkeringsbremsen i bruk mens bilen er i bevegelse unntatt i en nødsituasjon.

Informasjon

Mens det nødbremses ved bruk av EPB-bremsen, vil varsellampen til parkeringsbremsen lyse for å vise at systemet er i drift.

MERK

Hvis du hører en kontinuerlig lys eller det lukter brent mens EPB-bremsen er i bruk for å nødbremse, anbefaler vi at systemet kontrolleres av en autorisert HYUNDAI-forhandler.

Dersom EPB- (Elektronisk Parkerings Brems) ikke slipper

Hvis EPB ikke deaktiveres normalt, anbefaler vi at du tar kontakt med en autorisert HYUNDAI-forhandler ved laste den på en flatvogn, og får kontrollert systemet.

Auto Hold (hvis montert)

Auto Hold-funksjonen holder bilen i stillstand, selv om bremsepedalen ikke trykkes etter at føreren har satt bilen i fullstendig stillstand ved å trykke på bremsepedalen.

Oppstart

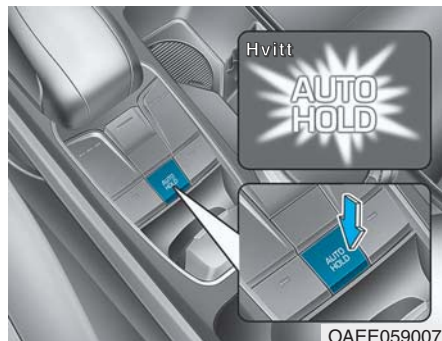

OAAE059007

1. Kontroller at døren til føreriset samt motorpanseret er lukket, fest så sikkerhetsbeltet i føreriset eller trykk på bremsepedalen og trykk deretter på [AUTO HOLD]-bryteren. Den hvite AUTO HOLD indikatoren tennes, og systemet befinner seg nå i standby stilling.

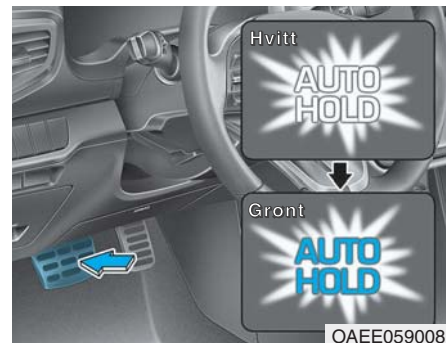

2. Hvis du stopper bilen fullstendig ved å trykke på bremsepedalen, skifter AUTO HOLD indikatoren fra å lyse hvitt til å lyse grønt.
3. Bilen vil nå bli stående, selv om du trykker på bremsepedalen.
4. Hvis EPB aktiveres, slippes Auto Hold.

Kjøre

- Hvis du trykker på fartspedalen med giret i D (Kjøre-) eller R (Revers) stilling, løsnes Auto Hold automatisk, og bilen begynne å bevege seg. AUTO HOLD indikatoren skifter fra å lyse grønt til å lyse hvitt.
- Hvis bilen startes på nytt idet vippebryteren cruisekontrollen for brukes (RES+ eller SET-) mens Auto Hold og cruisekontroll er i drift, løsnes Auto Hold uansett om fartspedalen er trykket eller ikke. AUTO HOLD indikatoren skifter fra å lyse grønt til å lyse hvitt. (dette gjelder hvis bilen er utstyrt med cruisekontrollsystem)

ADVARSEL

Når man kjører avgårde fra Auto Hold ved å trykke på fartspedalen, må du alltid først sjekke det tilgrensende området nær bilen.

Trykk langsomt på fartspedalen, for å oppnå en myk start.

Avbryte

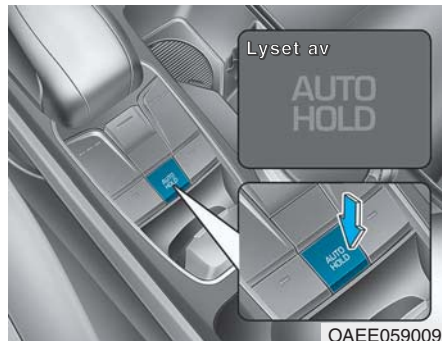

For å avbryte Auto Hold-funksjonen, trykk på [AUTO HOLD] bryteren. AUTO HOLD indikatoren slår seg av.

For å avbryte Auto Hold-funksjonen mens bilen befinner seg i stillstand, trykk på [AUTO HOLD] bryteren mens du samtidig trykker på bremsepedalen.

Informasjon

- Auto Hold-funksjonen virker ikke dersom:
 - Bakluken åpnes
 - Førerens sikkerhetsbelte ikke er faset og døren til fører-setet er åpen
 - Motorpanseret er åpent
 - Giret står i P (Parkerings-) stilling
 - EPB-bremsen er satt på
- For din sikkerhets skyld, slår Auto Hold funksjonen seg automatisk til EPB i følgende tilfeller:
 - Førerdøren åpnes
 - Motorpanseret åpent, mens giret befinner seg i D (Kjøre)-stilling
 - Bilen ha befunnet seg i stillstand i mer enn 10 minutter
 - Bilen står i en bratt bakke
 - Bilen har blitt flyttet flere ganger
 - Bakluken åpnes når giret står i R (Revers)

(Fortsettes)

(Fortsettes)

I disse tilfellene slår varsellampen for parkeringsbremsen seg på, AUTO HOLD indikatoren skifter fra grønt til hvitt, og en varsellyd vil bli sendt ut. Det vises en melding på displayet for å informere deg om at EPB har blitt satt i inngrep automatisk. Før det nå kjøres igjen, må det trykkes på bremsepedalen, kontroller området rundt bilen din og slipp parkeringsbremsen manuelt med EPB-bryteren.

- Hvis AUTO HOLD indikatoren lyser opp i gul farge, arbeider ikke Auto Hold-funksjonen som den skal. Vi anbefaler at du tar kontakt med en autorisert HYUNDAI forhandler.
- Det kan være at du hører en mekanisk lyd mens Auto Hold er operativ. Dette er imidlertid en normal driftslyd.

⚠ ADVARSEL

- Trykk **langsomt** på fartspedalen når du starter bilen.
- For din sikkerhets skyld må du **deaktivere Auto Hold** når du **kjører nedover bakke**, når du **rygger bilen** eller når du **parkerer**.

MERK

Hvis det har oppstått en feil ved deteksjonssystemet for døren til fører-setet åpen eller motorpanser åpent, kan det være at Auto Hold-funksjonen ikke virker ordentlig. Vi anbefaler at du tar kontakt med en autorisert HYUNDAI forhandler.

Varselmeldinger

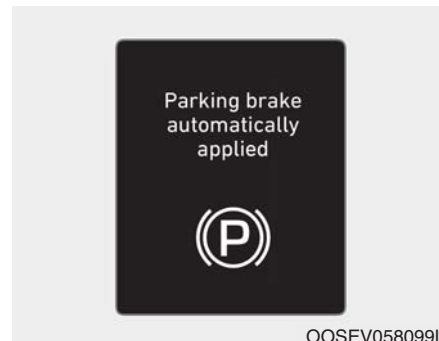

Parkeringsbrems automatisk låst

Hvis EPB-bremsen settes i inngrep fra Auto Hold, vil det bli sendt ut en varsellyd, og det dukker opp en melding i displayet.

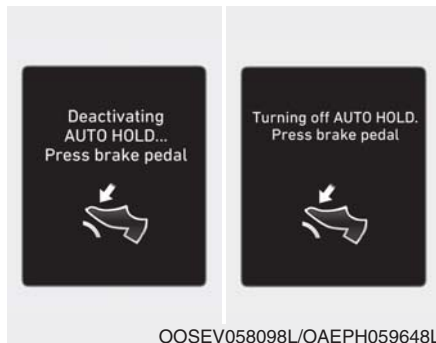

AUTO HOLD deaktiveres. Trykk bremsepedal

Dersom konverteringen fra Auto Hold til EPB ikke fungerer som den skal, vil det bli sendt ut en varsellyd, og det vil dukke en melding opp på displayet.

Trykk på bremsepedalen når meldingen ovenfor dukker opp, fordi det kan være at Auto Hold og EPB ikke aktiveres.

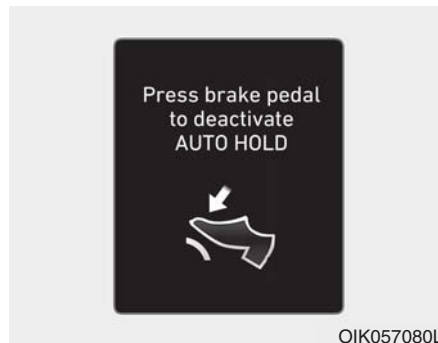

Trykk bremsen for å deaktivere AUTO HOLD

Hvis du ikke bremsepedalen i inngrep når du slipper Auto Hold ved å trykke på [AUTO HOLD] bryteren, sendes det ut en varsellyd, og det vises en melding i displayet.

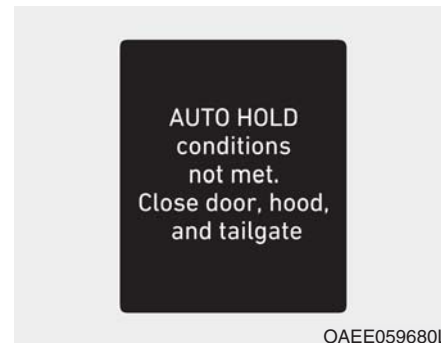

AUTO HOLD krav ikke oppfylt. Lukk dør, panser og bakluke

Når du trykker og holder på [AUTO HOLD] knappen, og hvis førerens dør, panser og bakluke ikke er lukket, vil en advarsel lyde og en melding vil vises på LCD-displayet. Trykk og hold på [AUTO HOLD] knappen etter å ha lukket førerdøren, panser og bakluke.

Blokkeringsfritt bremsesystem (ABS)

ADVARSEL

Et blokkeringsfritt bremsesystem (ABS) eller elektronisk stabilitetskontroll (ESC) vil ikke hindre ulykker på grunn av feil eller farlig kjøring. Du må alltid beholde en sikker avstand mellom deg og objekter foran deg, selv om du vil ha bedre kontroll over bilen ved nødbremning. Du bør alltid redusere kjørehastigheten ved ekstreme veiforhold. Bremselengden for biler som med ABS eller ESC kan være lengre enn for biler uten det, ved følgende veiforhold. Kjør bilen din med redusert hastighet ved følgende forhold:

- Ujevne, grus- eller snødekte veier.

(Fortsettelse)

(Fortsettelse)

- På veier med hull i veidekket eller som har forskjellig høyde på overflaten.
- Kjettingene monteres på bilen. Du skal ikke teste sikkerhetsegenskapene for en bil med ABS eller ESC ved kjøring i høy hastighet eller svingkjøring. Dette kan utsette deg selv og andre for fare.

ABS er et elektronisk bremsesystem som hjelper til å hindre bremsesladd. ABS lar føreren styre bilen og bremse samtidig.

Bruke ABS

Hvis du skal få maksimalt utbytte av ABS i en nødssituasjon, må du ikke prøve å tilpasse bremsetrykket eller prøve å pumpe med bremsepedalen. Trå på bremsepedalen så hardt som mulig. Når du bruker bremsene under forhold som kunne låse hjulene, kan du høre lyder fra bremsene, eller føle et tilsvarende forhold i bremsepedalen. Dette er normalt og betyr at ABS er aktivert. ABS reduserer ikke tiden eller avstanden det tar å stoppe bilen.

Hold alltid sikker avstand til bilen foran deg.

ABS vil ikke hindre sladd som skyldes plutselige endringer i retning, slik som å prøve å kjøre for raskt i en sving eller plutselig skifte kjørefil. Kjør alltid med en sikker hastighet etter vei- og værforholdene.

ABS kan ikke hindre tap av stabilitet. Styr alltid moderat når du bremser hardt. Kraftige eller skarpe svingbevegelser kan fortsatt føre til at bilen din slenger inn i møtende trafikk eller ut av veien.

På løst eller ujevnt veidekke kan virkningen av det blokkeringsfrie bremsesystemet føre til lengre stopplengde enn for en bil med konvensjonelt bremsesystem.

The ABS varsellampen ((ABS)) holder seg tent i flere sekunder etter at KRAFT-bryteren er satt i PÅ-stilling.

I løpet av den perioden går ABS gjennom en selvdiagnose og lyset slukker igjen hvis alt er normalt. Hvis lampen fortsetter å lyse, kan det være en feil med ABS. Vi anbefaler at du kontakter en autorisert HYUNDAI-forhandler så snart som mulig.

ADVARSEL

Hvis ABS-varsellampen ((ABS)) lyser og fortsetter å lyse, kan det være en feil med ABS. Servobremserne virker som normalt. Hvis du skal redusere faren for alvorlig personskade eller død, anbefaler vi at du kontakter HYUNDAI-forhandleren så snart som mulig.

MERK

Hvis du kjører på en vei med dårlig veigrep, slik som en islagt vei, og du bruker bremsene kontinuerlig, vil ABS bli aktivert og varsellampen ((ABS)) kan lyse. Flytt bilen til et sikkert sted og stopp den.

Start bilen igjen. Hvis ABS-varsellampen er slukket, så er ABS-systemet normalt.

Ellers kan det være at du har et problem med ABS. Vi anbefaler at du kontakter en autorisert HYUNDAI-forhandler så snart som mulig.

Informasjon

Hvis du bruker hjelpestart på bilen på grunn av et flatt batteri, kan det hende at ABS-varsellampen ((ABS)) kommer på samtidig. Dette skjer på grunn av den lave batterispenningen. Det betyr ikke at det er noen feilfunksjon i ABS. Få ladet batteriet før du kjører med bilen.

Elektronisk stabilitetskontroll (ESC)

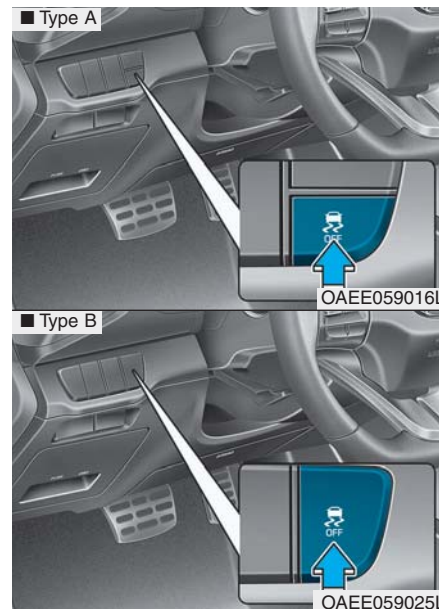

Systemet med elektronisk stabilitetskontroll (ESC) hjelper til å stabilisere bilen ved kjøring i sving.

ESC kontrollerer hvor du styrer, og hvor bilen faktisk går. ESC utøver bremsetrykk på en hvilken som helst av bilens bremses og griper inn i det elektriske bilkontrollsystemet for å assistere føreren i å holde bilen i rett veibane. Det er ingen erstatning for sikker kjørepraksis. Du må alltid tilpasse farten og kjøringen til forholdene på veien.

⚠ ADVARSEL

Kjør aldri fortene enn kjøreforholdene tillater, eller for fort i sving. ESC-systemet vil ikke hindre ulykker. For høy hastighet i sving, brå manøvrer og vannplaning på våt vei kan fortsatt føre til alvorlige ulykker.

ESC-funksjon

ESC PÅ-tilstand

Når KRAFT-knappen er i PÅ-stilling, lyser ESC- og ESC OFF-meldelampene i omtrent tre sekunder. Etter at begge lampene er slukket, er ESC aktivert.

Når den er i funksjon



Når ESC er i drift, blinker ESC-indikatorlampen:

- Når du bruker bremsene under forhold som kan låse hjulene kan du høre lyder fra bremsene, eller føle et tilsvarende forhold i bremsepedalen. Dette er normalt og betyr at ESC er aktivert.
- Når ESC aktiveres, kan det hende at bilen ikke reagerer på gasspedalen slik den gjør under vanlige forhold.
- Hvis Cruise Control var i bruk da ESC ble aktivert, blir Cruise Control automatisk deaktivert. Cruise Control kan aktiveres igjen når veiforholdene tillater det. **Se Cruise Control-system senere i dette kapitlet.** (hvis montert)

ESC OFF (AV)-forhold



Slik avbryter du ESC-drift:

- Status 1



OAEPH059017L

Trykk kort på ESC OFF-knappen. ESC OFF-indikatoren lyser og/eller meldingen "Antispinn deaktivert" lyser. I denne tilstanden er trekraftkontrollfunksjonen for ESC deaktivert, men bremsekontrollfunksjonen for ESC virker fortsatt.

- Status 2

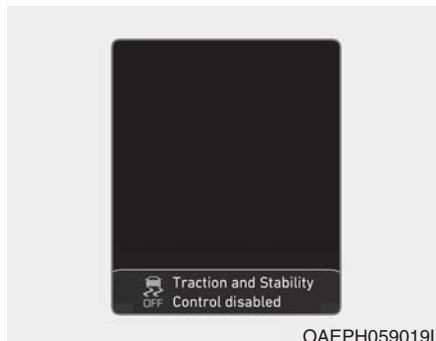

Trykk på og hold ESC OFF-knappen inne i mer enn tre sekunder. ESC OFF-indikatorlampen og meldingen "Antispinn & stabilitetskontroll deaktivert", lyser og/eller det høres en varsellyd. I denne tilstanden er både trekkraftkontrollfunksjonen for ESC og bremsekontrollfunksjonen for ESC deaktivert.

Når KRAFT-bryteren er satt i AV-stilling og ESC er av, holder ESC seg av. Neste gang du starter bilen vil ESC bli slått på igjen automatisk.

Indikatorlamper

■ ESC-indikatorlampe (blinker)



■ ESC AV-indikatorlampe (lyser)



Hvis KRAFT-bryteren trykkes til PÅ-stilling, tennes ESC-meldelampen og slår seg av igjen dersom ESC-systemet fungerer normalt.

ESC-indikatorlampen blinker alltid når ESC arbeider.

Hvis ESC-indikatorlampen lyser hele tiden, kan bilen ha en feilfunksjon i ESC-systemet. Hvis denne varselampen lyser, anbefaler vi at bilen kontrolleres hos en autorisert HYUNDAI-forhandler så snart som mulig.

ESC AV-indikatorlampen lyser når ESC er slått av med knappen.

⚠ ADVARSEL

Når ESC blinker, viser dette at ESC er aktivert:

Kjør sakte og prøv ALDRI å akselerere. Slå ALDRI av ESC mens ESC-indikatorlampen blinker, ellers kan du miste kontrollen over bilen så det skjer en ulykke.

MERK

Hvis du kjører med dekk og felger av forskjellig størrelse, kan det føre til at ESC-systemet ikke virker som det skal. Før du skifter dekk, pass på at alle fire dekk og felger har samme størrelse. Kjør aldri bilen med dekk og felger av forskjellig størrelse montert.

Bruke ESC AV

Under kjøring

ESC AV-modus bør bare brukes kort som hjelp for å komme løs hvis du sitter fast i snø eller søle ved midlertidig å stoppe funksjonen for ESC for å oppnå veigrep.

Hvis du vil slå av ESC mens du kjører, trykk på ESC AV-knappen mens du kjører på flat vei.

MERK

- **Ikke la hjul(ene) på én aksel spinne for mye mens ESC, ABS og varsellampen for parkeringsbremsen lyser. Reparasjonene blir ikke dekket av garantien på bilen. Reduser bilens hastighet og ikke spinn for mye med hjulene når disse lampene lyser.**
- **Hvis bilen skal kjøres på et dynamometer, må ESC slås av (ESC OFF-lampen lyser).**

Informasjon

ABS eller virkningen av bremsesystemet påvirkes ikke av at ESC slås av.

Bilens stabilitetsprogram (VSM)

Bilens stabilitetsprogram (VSM) er en funksjon i systemet for elektronisk stabilitetskontroll (ESC). Det hjelper til å sikre at bilen holdes stabil ved plutselig akselerasjon eller bremsing på våte, glatte eller ujevne veier der veigrepet for de fire dekkene plutselig kan bli ulikt.

ADVARSEL

Ta følgende forholdsregler når du bruker bilens stabilitetskontroll (VSM):

- **Kontroller ALLTID hastigheten og avstanden til bilen foran. VSM er ingen erstatning for sikker kjørepraksis.**
- **Kjør aldri fortere enn veiforholdene tillater. VSM-systemet vil ikke hindre ulykker. For høy hastighet i dårlig vær, glatte og ujevne veier kan føre til alvorlige ulykker.**

VSM-drift

Betingelser for VSM PÅ

VSM virker når:

- Elektronisk stabilitetskontroll (ESC) er på.
- Kjørehastigheten er over ca. 15 km/t på svingete vei.
- Kjørehastigheten er over ca. 20 km/t ved bremsing på ujevn vei.

Når den er i funksjon

Når du bruker bremsene under forhold som kan aktivere ESC, kan du høre lyder fra bremsene, eller føle et tilsvarende forhold i bremsepedalen. Dette er normalt og betyr at VSM er aktivert.

Informasjon

VSM fungerer ikke når:

- Du kjører på vei med sidehelling slik som hellinger eller stigninger
- Du kjører bakover.
- ESC OFF-indikatorlampen lyser.
- EPS (elektriske servostyring)-varsellampe (⊕!) lyser eller blinker.

Betingelser for VSM AV

Hvis du vil avbryte VSM-driften, trykker du på ESC OFF-knappen. ESC OFF-indikatorlampen (⊕!) vil lyse.

Trykk på ESC OFF-knappen igjen for å slå på VSM. ESC OFF-indikatorlampen slukker.

ADVARSEL

Hvis ESC-varsellampen (⊕!) eller EPS-varsellampen (⊕!) lyser eller blinker, kan bilen ha en feilfunksjon i VSM-systemet. Hvis varsellampen lyser, anbefaler vi at bilen kontrolleres hos en autorisert HYUNDAI-forhandler så snart som mulig.

MERK

Hvis du kjører med dekk og felger av forskjellig størrelse, kan det føre til at ESC-systemet ikke virker som det skal. Før du skifter dekk, pass på at alle fire dekk og felger har samme størrelse. Kjør aldri bilen med dekk og felger av forskjellig størrelse montert.

Hill-Start Assist Control (HAC) (Hjelpek kontroll for bakkestart)

Hill-Start Assist Control (HAC) hjelper til å hindre at bilen ruller bakover når du starter bilen etter stopp i en bakke. Systemet betjener bremsene automatisk i ca. 2 sekunder og deaktiverer bremsen etter 2 sekunder eller når du trår på gasspedalen.

ADVARSEL

Vær alltid klar til å trå på gasspedalen når du starter i en stigning. HAC aktiveres bare i ca. 2 sekunder.

Informasjon

- HAC-funksjonen vil ikke virke når giret står i P (Parkerings-) stilling eller i N (Nøytral).
- HAC aktiveres selv om ESC (elektronisk stabilitetskontroll) er av. Den aktiveres imidlertid ikke når ESC ikke virker vanligvis.

Gode bremsevaner

ADVARSEL

Når du forlater bilen eller parkerer, må du alltid stoppe helt opp og fortsett å trå inn bremsepedalen. Skift over til P (Parkerings-) stilling, sett deretter på parkeringsbremsen og still KRAFT-bryteren i AV-stilling.

Biler som er parkert uten at parkeringsbremsen er på eller helt innkoblet, kan begynne å bevege seg utilsiktet og føre til en personskafe for føreren og andre. Sett ALLTID på parkeringsbremsen før du forlater bilen.

Våte bremseser kan være farlig! Bremsene kan bli våte hvis bilen kjøres gjennom stående vann eller når den vaskes. Bilen vil ikke stoppe så raskt hvis bremsene er våte. Våte bremseser kan føre til at bilen trekker til én side.

Du kan tørke bremsene ved å bremse lett inntil bremsevirkningen blir normal igjen. Hvis bremsefunksjonen ikke blir normal igjen, må du stoppe så snart som mulig på et sikkert sted og vi anbefaler at du kontakter en autorisert HYUNDAI-forhandler for hjelp.

Kjør IKKE med foten hvilende på bremsepedalen. Selv lett, men vedvarende trykk på bremsepedalen kan føre til at bremsene overopphetes, bremseslitasje og enda til bremsesvikt.

Hvis et dekk punkterer mens du kjører, må du bremse lett og holde bilen rett fremover mens du senker farten. Når du kjører sakte nok til at det er sikkert, kan du svinge ut av veien og stoppe på et sikkert sted.

Hold foten godt på bremsepedalen når bilen er stoppet for å hindre at den ruller forover.

KJØREMODUS-INTEGRERT KONTROLLSYSTEM

Kjøremodus

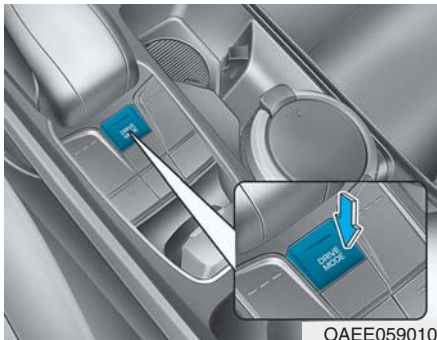

OAAE059010

Kjøremodus kan velges etter den typen føreren foretrekker, eller etter veiforholdene.

- Modusen endres, som nedenfor, når DRIVE MODE knappen trykkes på.

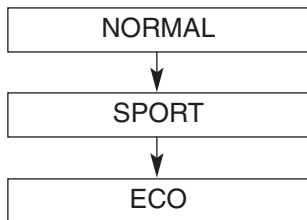

- Trykk og hold DRIVE MODE knappen for å velge ECO+ modus.

KJØREMODUS	NORMAL	SPORT	ECO	ECO+ *1
Funksjon	Normal kjøremodus	Sporty kjøremodus	Optimal for øko-kjøring	Ultra strømsparende kjøremodus
Knapp aktivering	Trykk	Trykk	Trykk	Trykk og hold
Kontrollampe på panelet	-	SPORT	ECO	ECO+
Klimaanlegg/varmeapparat kontroll	NORMAL (ECO/NORMAL) *2	NORMAL (ECO/NORMAL) *2	ECO	av
Fartsgrense	-	-	(90~130 km/t) *2	Under 90 km/t
Regenererende bremsenivå	1 (1~3) *2	1 (1~3) *2	2 (1~3) *2	2

*1 : Skift til ECO+ modus

- Avstand til tom endres kanskje ikke når klimaanlegget/varmeapparatet er slått av. Den faktiske avstanden kan imidlertid forlenges.
- Klimaanlegg/varmeapparat slås av (unntatt defroster), men du kan slå det på om nødvendig.
- Når drive mode skiftes fra ECO+ modus til en annen modus, blir den endret til klimaanlegg /varmeapparat status for ECO modusen.
- Fartsgrensen deaktiveres automatisk dersom Smart Cruisekontroll er aktivert, eller hvis gasspedalen trykkes helt inn. Dersom fartsgrensefunksjonen deaktiveres ved å trække på gasspedalen, aktiveres den igjen når bilens fart blir lavere enn den innstilte fartsgrensen. Hastigheten endres også til den hastigheten som er innstilt for ECO-modus hvis fartsmodusen endres fra ECO+ til ECO-modus.

*2 : Det er mulig å angi kjøreforhold for hver drive mode (unntatt ECO+ modus) i drive mode-innstillingen i lyd- og AVN-systemet. For mer informasjon, se den separate medfølgende håndboken.

HJELPESYSTEM FOR Å UNNGÅ FRONTKOLLISJON (FCA) – SENSORFUSJONSTYPE (KAMERA MED FRONTVISNING + RADAR FORAN) (HVIS MONTERT)

Hjelpesystemet for å unngå frontkollisjon (FCA) er konstruert for å hjelpe til å oppdage og overvåke bilen foran deg eller oppdage en fotgjenger eller syklist i kjørebanelen ved hjelp av radarsignaler foran og kameragjenkjenning med frontvisning for å varsle føreren om at en kollisjon er forestående, og om nødvendig foreta en nødbremsing.

⚠ ADVARSEL

Ta følgende forholdsregler når du bruker Hjelpesystemet for å unngå frontkollisjon (FCA):

- Dette systemet er bare et tilleggssystem, så føreren må fremdeles være oppmerksom og meget forsiktig. Sensorområdet og gjenstandene som kan oppdages av sensorene er begrenset. Vær oppmerksom på veiforholdene til enhver tid.
- Kjør etter fastsatte hastighetsgrenser og i henhold til veiforholdene.
- Kjør alltid forsiktig for å unngå at det oppstår uventede og plutselige situasjoner. FCA-systemet kan kanskje ikke alltid stoppe bilen helt og er bare tenkt som en hjelp for å dempe en kollisjon som er forestående.

Systeminnstilling og aktivering

Systeminnstilling



- Stille inn funksjonen sikkerhet forover
 - Føreren kan aktivere FCA ved å sette tenningsbryteren i PÅ-stilling og velge: 'User Settings [Bruker innstilling] → Driver assistance [Førerassistanse] → Forward safety [Fronstikkerhet]'

- Hvis du velger 'Active assist [Aktiv assistent]', aktiveres FCA-systemet. FCA produserer varselmeldinger og varselalarmer i henhold til farenivået for kollisjon. Bremsassistanse vil bli satt på i henhold til kollisjonsfaren.
- Hvis du velger 'Warning only [Kun alarm]', aktiveres FCA-systemet og produserer bare varselalarmer i henhold til farenivået for kollisjon. Bremsassistanse vil ikke bli satt på i denne innstillingen.
- Hvis du velger Av, deaktiveres FCA-systemet.



Varsellampen lyser på LCD-skjermen når du kansellerer FCA-systemet. Føreren kan overvåke FCA PÅ/AV-status på LCD-skjermen. Varsellampen lyser også når ESC (Electronic Stability Control) blir slått av.

- Hvis indikatorlampen forblir PÅ med FCA aktivert, anbefaler vi at du får kontrollert systemet hos en autorisert HYUNDAI-forhandler.

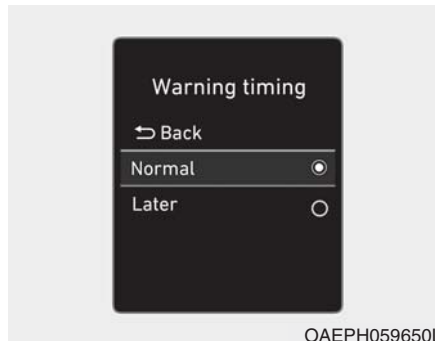

OAEPH059650L

- Velge varseltidspunkt

Føreren kan velge den første tiden for aktivering av varslingen fra brukerinnstillinger på LCD-skjermen på instrumentpanelet ved å velge 'User Settings → Driver Assistance → Warning Timing → Normal/Later (Brukerinnstillinger → Førerassistanse → Varseltidspunkt → Normal/ Senere)'.
 Alternativene for den første varslingen om kollisjon foran er:

Alternativene for den første varslingen om kollisjon foran er:

- Normal [Normal]:

Når dette forholdet er valgt, aktiveres den første varslingen om kollisjon foran sensitivt (Forward Collision Warning). Hvis du føler at varslingen aktiveres for tidlig, still inn Varsling for frontkollisjon på Senere.

Hvis bilen foran plutselig stopper kan det hende at den første tiden for aktivering av varslingen ikke er rask nok, selv om det er valgt Normal.

- Later [Senere]:

Når dette forholdet er valgt, kommer den første varslingen om kollisjon foran (Forward Collision Warning) senere enn normalt. Denne innstillingen reduserer avstanden mellom bilen, fotgjengeren eller syklisten foran, før første varsling starter.

Velg Later [Senere] når det er lite trafikk og når kjørehastigheten er lav.

Når du plutselig akselererer mot bilen foran, kan varslingen synes å aktivere tidligere selv om det er valgt Senere.

i Informasjon

Hvis du endrer varseltidspunktet, kan varseltidspunktet til andre systemer også endres. Vær alltid klar over dette før du endrer varseltidspunktet.

Betingelser for aktivering

FCA er klar til å bli aktivert når Active Assist (Aktiv assistanse) eller Warning Only (Bare varsling) blir valgt under Forward Safety (Sikkerhet forover) på LCD-skjermen på instrumentpanelet, og når følgende betingelser blir tilfredsstillt.

- ESC (Elektronisk stabilitetskontroll) er på.
- Bilens hastighet er over 8 km/t (5 mph). (FCA aktiveres bare innenfor et visst hastighetsområde.)
- Systemet oppdager en fotgjenger, syklist (hvis montert) eller en bil foran, som kan kolliderer med bilen din. (FCA blir kanskje ikke aktivert eller det kan høres en varselalarm i henhold til kjøring eller bilens forhold. FCA fungerer kanskje ikke ordentlig på grunn av situasjonen foran, retningen til fotgjenger eller syklist (hvis montert) og hastighet.

⚠ ADVARSEL

- For å unngå forstyrrelse av føreren, må du ikke forsøke å stille inn eller avbryte FCA når du kjører bilen. Stopp alltid bilen helt på et sikkert sted før du stiller inn eller avbryter systemet.
- FCA aktiveres automatisk når du setter motor start/stoppknappen i PÅ-stillingen. Føreren kan deaktivere FCA ved å kansellere systeminnstillingen på LCD-skjermen.
- FCA deaktiveres automatisk ved kansellering av ESC (Elektronisk stabilitetskontroll). Når ESC kanselleres, kan ikke FCA aktiveres på LCD-skjermen. Varsellampen FCA lyser og det er normalt.

FCA-varselmelding og bremsekontroll

FCA produserer varselmeldinger, varselalarmer og nødbremser basert på farenivået for en frontkollisjon, slik som når en bil foran plutselig bremses, eller systemet oppdager at det er overhengende fare for en kollisjon med en fotgjenger eller syklist (hvis montert).

Collision Warning **[Kollisjonsvarsel] (Første varsel)**



Denne varselmeldingen vises på LCD-skjermen med en varsellyd. I tillegg vil bilens systemer gripe inn for å redusere bilens hastighet.

- Hvis FCA oppdager en bil foran, fungerer systemet når bilens hastighet er mellom 8 km/t (5 mph) og 180 km/t (110 mph). Den maksimale hastigheten til bilen kan reduseres avhengig av forholdene til bilen foran og omgivelsene.

- Hvis FCA oppdager en fotgjenger eller syklist foran, fungerer systemet når bilens hastighet er mellom 8 km/t (5 mph) og 70 km/t (45 mph). Den maksimale hastigheten til bilen kan reduseres avhengig av forholdene til fotgjengeren eller syklisten foran og omgivelsene.
- Hvis du velger "Warning only [Kun alarm]", aktiverer og produserer bare FCA-systemet varselalarmer i henhold til farenivået for kollisjon. Du bør kontrollere bremsen direkte på grunn av at FCA-systemet kontrollerer ikke bremsen.

Emergency braking [Nødbremsing] (Andre varsel)



Denne varselmeldingen vises på LCD-skjermen med en varsellyd. I tillegg vil bilens systemer gripe inn for å redusere bilens hastighet.

- Hvis FCA oppdager en bil foran, fungerer systemet når bilens hastighet er over 8 km/t (5 mph) og lavere enn eller lik 180 km/t (110 mph). Den maksimale hastigheten til bilen kan reduseres avhengig av forholdene til bilen foran og omgivelsene.
- Hvis FCA oppdager en fotgjenger eller syklist foran, fungerer systemet når bilens hastighet er mellom 8 km/t (5 mph) og 70 km/t (45 mph). Den maksimale hastigheten til bilen kan reduseres avhengig av forholdene til fotgjengeren eller syklisten foran og omgivelsene.
- Hvis du velger "Warning only [Kun alarm]", aktiverer og produserer bare FCA-systemet varselalarmer i henhold til farenivået for kollisjon. Du bør kontrollere bremsen direkte fordi FCA-systemet kontrollerer ikke bremsen.

Bremser, funksjon

- I en presserende situasjon går bremsesystemet inn i klar-status for rask reaksjon når føreren trår inn bremsepedalen.
- FCA gir ekstra bremsekraft for optimal bremseytelse når føreren trår inn bremsepedalen.
- Bremsekontrollen deaktiveres automatisk når føreren trår gasspedalen hardt inn, eller når føreren betjener rattet brått.
- FCA-bremsekontrollen blir automatisk kansellert når risikofaktorene blir borte.

⚠ FORSIKTIG

- Føreren skal alltid utvise den største forsiktighet ved bruk av bilen, enten det er en varselmelding eller alarm eller ikke fra FCA-systemet.
- Etter at bremseskjermingen er aktivert må føreren umiddelbart trå ned bremspedalen og kontrollere omgivelsene. Bremsesystemet fra systemet varer bare i ca. 2 sekunder.
- Hvis noen annen varselslyd slik som varsel for sikkerhetsbelte allerede er generert, kan kanskje ikke varselsystemet Forward Collision-Avoidance Assist (FCA) (Hjelpesystem for å unngå frontkollisjon) høres.
- Spille lydsystemet i bilen på høyt volum kan hindre at passasjerer hører systemets varselslyder.

⚠ ADVARSEL

Bremseskjermingen kan ikke stoppe bilen helt eller unngå alle kollisjoner. Føreren er ansvarlig for sikker kjøring og ha kontroll over bilen.

⚠ ADVARSEL

FCA-systemets (hvis montert) logikk virker innenfor visse parametere, slik som avstanden fra bilen foran, fotgjenger eller syklist, hastigheten til bilen foran og førerens kjørehastighet. Visse forhold, slik som dårlig vær og veiforhold påvirker driften av FCA-systemet.

⚠ ADVARSEL

Ikke kjør bevisst uforsiktig for å aktivere systemet.

FCA-sensor

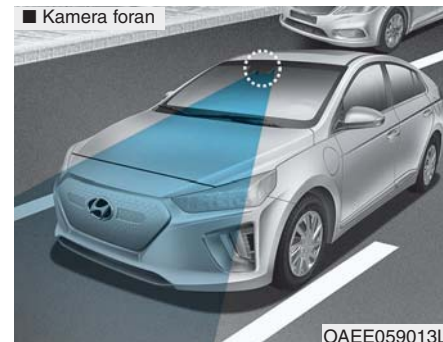

Hvis FCA-systemet skal fungere riktig, må du alltid påse at sensordekslet eller sensoren er ren og fri for skitt, snø og rusk.

Skitt, snø eller fremmedlegemer på sensordekslet eller sensoren kan virke negativt på sensorytelsen til sensoren.

MERK

- Ikke sett ramme på skiltet eller fremmedlegemer slik som klistremerke på støtfangeren eller en bøyle på støtfangeren i nærheten av radarsensoren foran. Dette kan virke negativt på sensorytelsen til radaren foran.
- Hold alltid radarsensoren foran og dekslet rent og fritt for skitt og rusk.
- Bruk bare en myk klut for å vaske bilen. Ikke sprut trykkvann direkte på sensoren eller sensordekslet.

- Vær forsiktig så du ikke bruker unødvendig kraft på sensoren eller sensordekslet. Hvis sensoren blir flyttet ut av stilling med makt, kan det hende at FCA-systemet ikke virker som det skal. I slike tilfeller blir det ikke vist en varselmelding. Få kontrollert bilen hos en autorisert HYUNDAI-forhandler.
- Hvis frontstøtfangeren blir skadet i området rundt radarsensoren foran, virker kanskje ikke FCA-systemet som det skal. Vi anbefaler at du får kontrollert bilen hos en autorisert HYUNDAI-forhandler.
- Bruk bare originale deler for å reparere eller skifte en skadet sensor eller sensordeksel. Ikke lakker sensordekslet.

MERK

- Installer IKKE noe ekstrautstyr eller klistremerker på frontruten, du må heller ikke farge frontruten.
- Plasser IKKE noen refleksgjenstander (dvs. hvitt papir, speil) over kollisjonsputen. All lysrefleks kan hindre at systemet fungerer ordentlig.
- Vær ekstra oppmerksom så ikke kameraet utsettes for vann.
- Du må IKKE vilkårlig demontere kameraenheten, eller få støt på kameraenheten.

Informasjon

Vi anbefaler at du får kontrollert systemet hos en autorisert HYUNDAI-forhandler når:

- Glasset i frontruten skiftes.
- Radarsensoren foran eller dekslet blir skadet eller skiftet.

Varselmelding og varsellys



FCA (Forward Collision Avoidance Assist) system disabled. Radar blocked [Assistentsyst. For unng. av front-kollisjon (FCA) deaktivert. Radar sperret]

Når sensordekslet er blokkert med skitt, snø eller rusk, kan FCA-systemet kanskje ikke oppdage andre biler. Hvis dette skjer, vises en varselmelding på LCD-displayet.

Fjern skitt, snø eller rusk og rengjør dekslet til radarsensoren før du bruker FCA-systemet.

Systemet vil fungere normalt når smuss, snø eller rusk fjernes.

FCA virker kanskje ikke som det skal i et område (f.eks. åpent terreng), der ikke alle stoffer oppdages etter at motoren blir slått PÅ.

Selv om det ikke vises en varselmelding på LCD-skjermen, virker kanskje ikke FCA ordentlig.

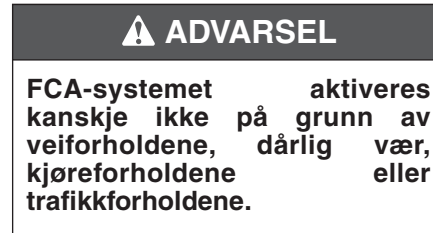

Feilfunksjon på systemet



Check FCA (Forward Collision Avoidance Assist) system [Sjekk ass.system for unngåelse av frontkollisjon]

- Når FCA ikke fungerer ordentlig, lyser FCA-varsellampen (★) og det vises en varselmelding i noen få sekunder. Når meldingen forsvinner, lyser hovedvarsellampen (⚠). Hvis dette er tilfelle, anbefaler vi at du får kontrollert bilen hos en autorisert HYUNDAI-forhandler.

- FCA-varselmeldingen kan vises sammen med lys i ESC-varsellampen. Både FCA-varsellampen og varselmeldingen vil forsvinne når problemet med ESC-varsellampen er løst.

ADVARSEL

- FCA er bare et tilleggssystem for førerens komfort. Føreren er ansvarlig for å kontrollere bruken av bilen. Du må ikke stole blindt på FCA-systemet. Hold heller en sikker bremseavstand, og trå om nødvendig på bremsepedalen for å senke farten.

- I visse tilfeller og under visse kjøreforhold kan FCA-systemet aktiveres utilsiktet. Denne første varselmeldingen vises på LCD-skjermen med en varsellyd. På grunn av reaksjonsbegrensinger, hender det også i visse tilfeller at radarsensoren foran bilen eller kameragjenkjenningssystemet foran ikke oppdager bilen, fotgjengeren eller syklisten foran. FCA-systemet aktiveres kanskje ikke, og varselmeldingen vises heller ikke.
- Selv om det er et problem med bremsekontrollfunksjonen til FCA-systemet, vil bilens grunnleggende bremseytelse fungere normalt. Bremsekontrollfunksjonen for å unngå kollisjon vil imidlertid ikke aktiveres.

- Hvis bilen foran deg stopper brått, har du muligens mindre kontroll på bremsesystemet. Du må derfor alltid holde god avstand mellom bilen din og bilen foran deg.
- FCA-systemet kan aktiveres ved bremsing og bilen kan stoppe brått og slenge løse gjenstander mot passasjerene. Du må alltid feste løse gjenstander.
- FCA-systemet aktiveres kanskje ikke hvis føreren trår på bremsepedalen for å unngå en kollisjon.
- Bremsekontrollen kan bli utilstrekkelig, og muligens forårsake en kollisjon, hvis en bil foran deg bråstopper. Vær alltid meget forsiktig.
- Passasjerene kan bli skadet, hvis bilen bråstopper med FCA-systemet aktivert. Vær meget forsiktig.
- FCA-systemet fungerer bare for å oppdage fotgjengere eller syklist foran bilen.

ADVARSEL

- FCA-systemet virker ikke når bilen er i revers.
- FCA-systemet er ikke konstruert for å oppdage andre objekter på veien, slik som dyr.
- FCA-systemet oppdager ikke krysstrafikkerende biler som nærmer seg.
- FCA-systemet ikke oppdager biler i den motsatte kjørefilen.
- FCA-systemet kan ikke oppdage biler som har stoppet loddrett i forhold til bilen din i et veikryss eller blindgate.
- FCA-systemet kan ikke oppdage syklist som krysser veien som nærmer seg.

I slike tilfeller må du opprettholde en sikker bremseavstand, og om nødvendig trå på bremsepedalen for å senke farten så du har en trygg avstand eller stoppe bilen.

Begrensninger i systemet

Hjelpesystemet for å unngå frontkollisjon (FCA) er konstruert for å overvåke bilen foran deg eller en fotgjenger eller syklist i kjørebanelen ved hjelp av kameravisning foran og radarsignaler for gjenkjenning for å varsle føreren om at en kollisjon er forestående, og om nødvendig foreta en nødbremning.

I visse situasjoner kan kanskje ikke kameravisningen foran eller radarsensoren foran være i stand til å oppdage bilen, fotgjenger eller syklist foran. I disse tilfellene virker kanskje ikke FCA-systemet normalt. Føreren må vise stor oppmerksomhet i følgende situasjoner hvor FCA-funksjonen kan være begrenset.

Oppdage biler

Sensoren kan være begrenset når:

- Systemet fungerer muligens ikke i 15 sekunder etter at bilen er startet eller kameravisning foran blir initialisert
- Kameravisning foran eller radarsensor foran er dekket av fremmedlegemer eller rusk
- Linsen til kameravisning foran er tilsmusset på grunn av farge, film eller belegg på frontruten, skadet glass eller det sitter fast fremmedlegemer (klistremerke, insekter osv.) på glasset
- Dårlig vær slik som kraftig regn eller snø som hindrer siktfeltet for kameravisning foran eller radarsensor foran
- Det er forstyrrelser av elektromagnetiske bølger
- Det er alvorlig unormal refleksjon fra radarsensoren foran
- Gjenkjenningen til kameravisning foran/radarsensor foran er begrenset
- Kjøretøyet foran er for lite til å bli oppdaget (f.eks. en motorsykkel osv.)

- Kjøretøyet foran er for stort eller det er en stor tilhenger som ikke kan bli oppdaget av gjenkjenningssystemet for kameravisning foran (f.eks. en traktortilhenger osv.)
- Siktområdet til kameravisning foran er ikke godt opplyst (enten for mørkt eller for mye refleks eller for mye bakgrunnslys for hindringene i siktområdet)
- Bilen foran ikke har baklys eller baklysene ikke er slått PÅ eller uvanlig plassering av baklysene.
- Lysstyrken utenfor skifter brått, som når du kjører inn i eller ut av en tunnel
- Når lyset fra en gatelykt eller en møtende bil reflekteres på en våt veibane slik som ved en vanndam i veien
- Siktfeltet foran er hindret av solstråling eller hovedlyset til møtende bil
- Frontruten er dugget. En klar sikt over veien blir hindret
- Bilen foran kjører unormalt
- Bilen kjører på vei uten fast dekke eller ujevne overflater, eller vei hvor stigningen skifter plutselig
- Bilen kjører nær områder som inneholder metallstoffer slik som en byggesone, jernbane, osv
- Bilen kjører inne i en bygning, slik som parkeringsplass i en kjeller
- Kameravisning foran gjenkjenner ikke hele bilen foran
- Kameravisning foran er skadet
- Lysstyrken utenfor er for lav, slik som hvis hovedlysene ikke er på om natten eller at bilen kjører gjennom en tunnel
- Skyggen faller på veien med en midtrabatt, trær, osv
- Bilen kjører gjennom en bomstasjon
- Frontruten er dugget. En klar sikt over veien blir hindret
- Bakdelen av bilen foran vises ikke normalt. (bilen svinger i en annen retning eller bilen har snudd.)
- Dårlige veiforhold som fører til for store vibrasjoner under kjøringen
- Sensoren gjenkjenner plutselig endringer når den kjører over en fartshump
- Bilen foran kjører på tvers av kjøreretningen
- Bilen foran har stoppet på tvers
- Bilen foran kjører mot din bil eller rygger
- Du er i en rundkjøring og bilen foran kjører i sirkel

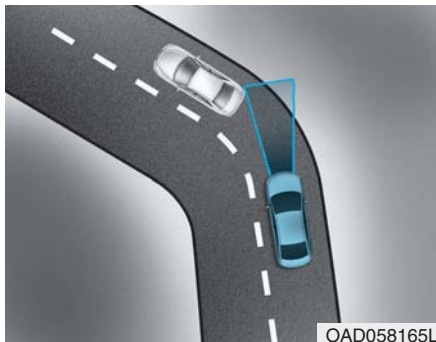

- Kjøring i en sving

Ytelsen til hjelpesystemet for å unngå frontkollisjon kan være begrenset når du kjører på en svingete vei.

Gjenkjenningssystemet for kameravisning foran eller radarsensor foran kan kanskje ikke oppdage bilen, fotgjenger eller syklisten som kjører foran på en svingete vei.

Dette kan føre til ingen alarm og bremsing når det er nødvendig.

Vær alltid oppmerksom på vei og kjøreforhold, og trå om nødvendig ned bremsepedalen for å senke farten og holde en sikker avstand.

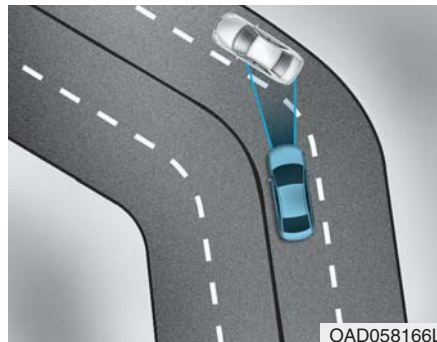

Hjelpesystem for å unngå frontkollisjon kan kanskje gjenkjenne en bil eller fotgjenger eller syklist i den neste kjørefilen eller utenfor kjørefilen når du kjører på en svingete vei.

Hvis dette skjer vil systemet alarmere føreren unødvendig og sette på bremsen.

Vær alltid oppmerksom på vei- og kjøreforhold når du kjører.

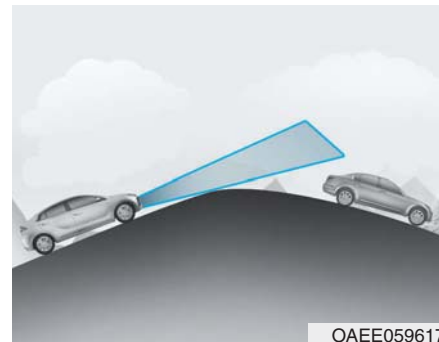

- Kjøring i en helling

Ytelsen til Hjelpesystemet for å unngå frontkollisjon kan være redusert når du kjører oppover eller nedover en helling. Kameravisningen foran eller gjenkjenningen til radarsensoren foran kan kanskje ikke oppdage bilen, fotgjenger eller syklisten foran.

Dette kan føre til unødvendig alarm eller bremsing eller ingen alarm og bremsing når det er nødvendig.

Hvis systemet plutselig gjenkjenner bilen, fotgjengeren eller syklisten foran når du passerer over en helling, kan du oppleve en brå nedbremsing.

Hold alltid sikten forover når du kjører oppover eller nedover i en helling. Trå på bremsepedalen om nødvendig for å redusere kjørehastigheten og holde en sikker avstand.

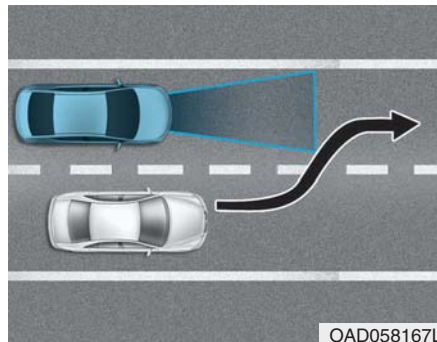

- Skifte kjørefiler

Når en bil skifter fil foran deg, oppdager kanskje ikke FCA-systemet bilen umiddelbart, spesielt hvis bilen skifter fil brått. I slike tilfeller må du holde en sikker bremseavstand, og trå om nødvendig på bremsepedalen for å senke farten og holde en sikker avstand.

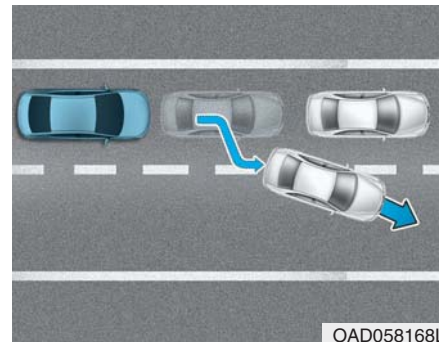

Når du kjører i stopp-og-start-trafikk og en stoppet bile foran deg kommer inn i filen, oppdager kanskje ikke FCA-systemet umiddelbart den nye bilen foran deg. I slike tilfeller må du holde en sikker bremseavstand, og trå om nødvendig på bremsepedalen for å senke farten og holde en sikker avstand.

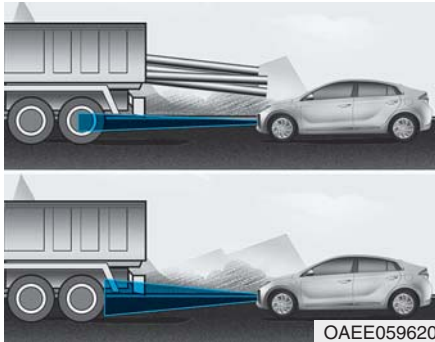

- Oppdage bilen foran deg.

Hvis bilen foran deg har en last som stikker ut bakover fra førerhuset, eller når bilen foran deg har større bakkeklaring, må du være spesielt på vakt. FCA-systemet oppdager kanskje ikke lasten som stikker ut fra bilen. I slike tilfeller må du holde en sikker bremseavstand fra den bakerste gjenstanden, og trå om nødvendig på bremsepedalen for å senke farten og holde en sikker avstand.

Oppdage fotgjengere eller syklister

Sensoren kan være begrenset når:

- Fotgjengeren eller syklisten blir ikke helt oppdaget av gjenkjenningssystemet for kameravisning foran hvis f.eks. fotgjengeren lener seg over eller ikke går helt oppreist
- Fotgjengeren eller syklisten beveger seg veldig raskt eller oppdages brått i oppdagelsesområdet til kameravisning foran
- Fotgjengeren eller syklisten har på seg klær som lett glir inn i bakgrunnen, blir det vanskelig å oppdage for gjenkjenningssystemet for kameravisning foran
- Utelyset er for lyst (f.eks. ved kjøring i strålende solskinn eller solblending) eller for mørkt (f.eks. ved kjøring på en mørk landevei om natten)
- Det er vanskelig å oppdage, og skille fotgjengeren eller syklisten fra andre gjenstander i omgivelsene, f.eks. når det er en gruppe med fotgjengere, syklister eller en folkemasse

- Det er en gjenstand som ligner kroppen til en person
- Fotgjengeren eller syklisten er liten
- Fotgjengeren har begrenset mobilitet
- Sensorens gjenkjenning er begrenset
- Radarsensoren foran eller kameravisning foran er blokkert med fremmedlegemer eller rusk
- Dårlig vær slik som kraftig regn eller snø som hindrer siktfeltet for radarsensoren foran eller kameravisning foran
- Når lyset fra en gatelykt eller en møtende bil reflekteres på en våt veibane slik som en vanndam i veien
- Siktfeltet foran er hindret av solstråling
- Dugg på frontruten. Hindrer en klar sikt på veien
- Dårlige veiforhold som fører til for store vibrasjoner på bilen under kjøringen
- Sensoren gjenkjenner plutselig endringer når den kjører over en fartshump

- Du er i en rundkjøring
- Fotgjengeren eller syklisten plutselig kommer foran bilen
- Syklisten foran krysser med kjøreretningen
- Det er annen elektromagnetisk forstyrrelse
- Arbeidsområde, jernbane eller andre metallgjenstander nær syklisten
- Sykkelmaterialet ikke reflekteres godt på radaren foran

ADVARSEL

- **Bruk ikke Hjelpesystemet for å unngå frontkollisjon (FCA) når du tauer en bil. Hvis FCA-systemet er på når du tauer en bil, kan det virke negativt på sikkerheten til din bil eller bilen som taues.**
- **Vær spesielt oppmerksom hvis bilen foran deg har en last som stikker ut bakover fra førerhuset, eller når bilen foran deg har større bakkeklaring.**

- **Hjelpesystemet for å unngå frontkollisjon kan kanskje fungere når en gjenstand, som har lik form eller egenskap som en bil, fotgjenger eller syklist blir oppdaget.**
- **FCA-systemet er konstruert for å oppdage og overvåke bilen foran eller oppdage en fotgjenger eller syklist i veien gjennom radarsignaler og kameragjenkjenning. Det er ikke konstruert for å oppdage sykler, motorsykler eller mindre hjulgående objekter slik som bagasjetraller, handlevogner eller barnevogner.**
- **Prøv aldri å teste virkningen av FCA-systemet. Dette kan føre til alvorlig personskade eller død.**
- **Hvis støtfangeren foran, frontruten, radar eller kamera er skiftet eller reparert, anbefaler vi at du får kontrollert bilen hos en autorisert HYUNDAI-forhandler.**

Informasjon

I noen tilfeller kan FCA-systemet bli kansellert når det utsettes for elektromagnetiske forstyrrelser.

HJELPESYSTEM FOR Å HOLDE KJØREFILEN (LKA) (HVIS MONTERT)

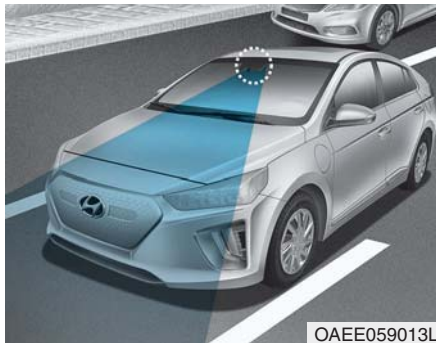

OAE059013L

Assistansesystem for å holde kjørefil (LKA) hjelper med oppdage kjørefilmerkingen på veien med et kamera i frontruten, og hjelper føreren å styre slik at det holder bilen mellom kjørefilene.

Når systemet oppdager at bilen avviker fra kjørefilen, varsler det føreren med et synlig og hørbart lydvarsel, mens det aktiveres et lett motstyringsmoment, for å prøve å hindre bilen fra å bevege seg ut av kjørefilen.

⚠ ADVARSEL

Hjelpesystemet for å holde kjørefil (LKA) er ikke en erstatning for sikker kjørepraksis, men bare en komfortfunksjon. Det er sjåførens ansvar å alltid kontrollere omgivelsene og styre bilen.

⚠ ADVARSEL

Ta følgende forholdsregler når du bruker Hjelpesystemet for å holde kjørefil (LKA):

- Ikke drei brått på rattet når det blir assistert av systemet.
- LKA-systemet hjelper til å hindre at føreren kjører ut av kjørefilen utilsiktet, ved å assistere føreren med styringen. Likevel skal sjåføren ikke stole for mye på systemet, men alltid være oppmerksom for å holde rattet og holde plassen i kjørefilen.

(Fortsettelse)

(Fortsettelse)

- Driften av LKA-systemet kan avbrytes eller ikke fungere som den skal i henhold til veiforholdene og omgivelsene. Vær alltid forsiktig når du kjører.
- Du må ikke demontere kameraet i LKA-systemet midlertidig for å farge vinduet eller feste noen typer belegg og tilbehør. Hvis du demonterer kameraet og monterer det igjen, anbefaler vi at du kjører bilen til en autorisert HYUNDAI-forhandler og får kontrollert systemet for kalibrering.
- Når du skifter frontruten, kameraet til LKA-systemet eller deler som hører til rattet, anbefaler vi at du kjører bilen til en autorisert HYUNDAI-forhandler og får kontrollert systemet for kalibrering.

(Fortsettelse)

(Fortsettelse)

- Systemet oppdager kjørefilmerkingen og kontrollerer rattet med et kamera, derfor kan det hende at systemet ikke fungerer ordentlig hvis kjørefilmerkingene er vanskelige å oppdage. Se Begrensinger for systemet.
- Du må ikke fjerne eller skade deler som hører til LKA-systemet.
- Du hører kanskje ikke en varsellyd fra LKA-systemet fordi det er høy lyd fra lysesystemet.
- Du må ikke plassere gjenstander på dashbordet som reflekterer lys, slik som speil, hvitt papir osv. Dette kan hindre at LKA-systemet virker som det skal.
- Når kjørefilmerkingen er vanskelig å oppdage, les om Føreroppmærksomhet.

(Fortsettelse)

(Fortsettelse)

- Hold alltid hendene på rattet mens LKA-systemet er aktivert. Hvis du fortsetter å kjøre uten hendene på rattet etter at varselmeldingen Keep hands on steering wheel (Hold hendene på rattet), slutter systemet å kontrollere rattet.
- Rattet kontrolleres ikke kontinuerlig, så hvis bilens hastighet er meget høy når bilen forlater en kjørefil kan ikke bilen kontrolleres av systemet. Føreren må alltid følge fartsgrensen når systemet brukes.
- Hvis du fester gjenstander til rattet, fungerer muligens ikke systemet ordentlig for assistert styring eller alarmen for at hendene ikke er på rattet.
- Når du kjører med tilhenger, pass på at du slår av LKA-systemet.

LKA-funksjon

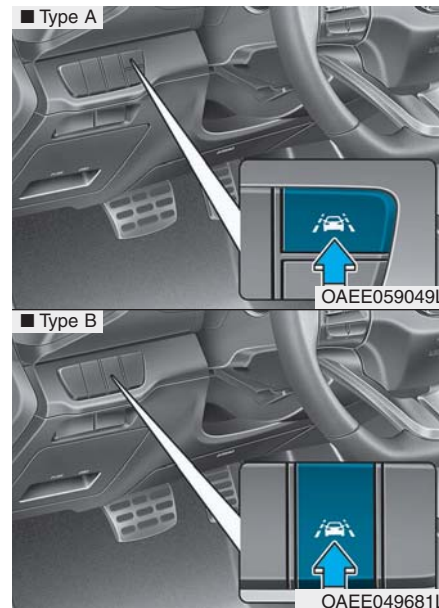

Slik aktiverer/deaktiverer du LKA-systemet:

Med tenningsbryteren i PÅ-stilling, trykk på LKA-systemknappen på instrumentpanelet på venstre side av rattet.

Indikatoren  på instrumentgruppen blinker først hvitt. Dette indikerer at LKA-systemet er i KLAR, men IKKE AKTIVET tilstand. Hvis du trykker på LKA-knappen på instrumentpanelet nede til venstre side for føreren, blir LKA slått av og indikatoren på instrumentskjermen vil slukke.



Legg merke til at kjørehastigheten må være minst 60 km/t (40 mph) for å AKTIVERE LKA-systemet. Indikatoren på instrumentpanelet lyser grønn.

- Hvit: Sensoren oppdager ikke kjørefilmerkingene eller bilens hastighet er under 60 km/t (37 mph).
- Grønn: Sensoren oppdager kjørefilmerkingene og systemet kan kontrollere styringen av bilen.

Informasjon

Hvis indikatoren (hvit) blir aktivert fra forrige tenningscyklus, blir systemet slått PÅ uten noen tilleggskontroll. Hvis du trykker på LKA-knappen igjen, slukker indikatoren på instrumentpanelet.

Aktivering av LKA



OAAE059122L

- Hvis du vil se LKA-skjermbildet på LCD-skjermen på instrumentpanelet, velg ASSIST-stilling (). For mer informasjon, se LCD Display Modes (LCD-skjermstillinger) i kapittel 3.



OAEPH059628L/OAEPH059629L

- Hvis bilens hastighet er over 60 km/t (37 mph) og systemet oppdager kjørefilmerkningene, skifter fargen fra grå til hvit.

- Hvis bilens hastighet overskrider 60 km/t (37 mph) og LKA-systemknappen er PÅ, er systemet aktivert. Hvis bilen forlater den merkede kjørefilen foran deg, virker LKA-systemet slik:



OAEPH059631L/OAEPH059630L

1. En visuell varsling vises på LCD-skjermen. Enten vil den venstre kjørefilmerkingen eller den høyre kjørefilmerkingen på LCD-skjermen blinke, avhengig av hvilken retning bilen kjører.

2. LKA-systemet kontrollerer styringen til bilen, for å hindre at bilen krysser kjørefilmerkningen i forholdene nedenfor.

- Bilens hastighet er over 60 km/t (37 mph)
- Systemet oppdager begge kjørefilmerkningene
- Når du kjører er bilen vanligvis plassert mellom begge kjørefilene.
- Rattet dreies ikke plutselig.

Når kjørefilene blir oppdaget og alle forhold for å aktivere LKA-systemet tilfredsstilles, vil LKA-systemindikatoren (🚗) skifte fra hvit til grønn. Dette indikerer at LKA-systemet er i AKTIVERT tilstand og at rattet vil bli kontrollert.

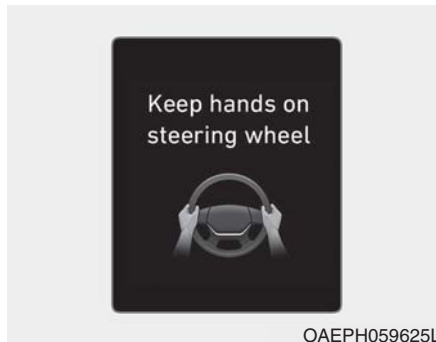

Hold hendene på rattet

Hvis føreren tar hendene bort fra rattet i flere sekunder mens LKA-systemet er aktivert, vil systemet varsle føreren.

i Informasjon

Hvis du holder veldig lett i rattet kan fremdeles meldingen vises fordi LKA-systemet ikke kan gjenkjenne at føreren har hendene på rattet.

⚠ ADVARSEL

Advarselmeldingen kan vises sent i henhold til veiforholdene. Derfor må du alltid ha hendene på rattet under kjøring.



Finner ikke førerens hender. LKA-systemet deaktiveres midlertidig

Hvis føreren fremdeles ikke har hendene på rattet etter meldingen Keep hands on steering wheel (Hold hendene på rattet), vil ikke systemet kontrollere rattet og det varsler bare føreren når bilen krysser kjørefilmerkningene. Hvis føreren imidlertid tar hendenepå rattet igjen, vil systemet begynneå kontrollere rattet.

⚠ ADVARSEL

- Føreren er ansvarlig for nøyaktig styring.
- LKA-systemet er bare et tilleggssystem. Det er føreren som er ansvarlig for sikker styring av bilen og at den holder seg i kjørefilen.
- Slå av LKA-systemet og kjør uten å bruke systemet i følgende situasjoner:
 - I dårlig vær
 - I dårlige veiforhold
 - Når rattet ofte må kontrolleres av føreren.
 - Hvis du tauer en bil eller kjører med tilhenger.

i Informasjon

- Selv om rattet blir assistert av systemet, kan føreren fremdeles kontrollere styringen.
- Rattet kan føles tyngre eller lettere når det blir assistert av systemet, enn når det ikke blir assistert.

Varsellampe og melding



Sjekk systemet for filholder-assistent

Hvis det er et problem med systemet, vises det en melding i noen sekunder. Hvis problemet vedvarer, lyser feilindikatoren for LKA-systemet.

Feilindikator for LKA-system



Feilindikatoren (gul) for LKA-systemet lyser hvis LKA-systemet ikke fungerer ordentlig. Vi anbefaler at systemet kontrolleres hos en autorisert HYUNDAI-forhandler.

Når det er et problem med systemet må du gjøre ett av følgende:

- Slå på systemet etter at du har slått av bilen og så på igjen.
- Kontroller om tenningsbryteren står i PÅ-stillingen.
- Kontroller om systemet blir påvirket av været. (f.eks. tåke, kraftig regn osv.)
- Kontroller om det er fremmedlegemer på kameralinsen.

Hvis problemet ikke løses, anbefaler vi at systemet kontrolleres hos en autorisert HYUNDAI-forhandler.

LKA-systemet vil ikke være i **AKTIVERT** tilstand og rattet blir ikke assistert når:

- Blinklyset blir slått på før skifting av en kjørefil. Hvis du skifter kjørefil uten å slå på blinklyset, kan rattet bli kontrollert.
- Bilen kjøres ikke i midten av kjørefilen når systemet blir slått på eller like etter at det er skiftet kjørefil.
- ESC (Elektronisk stabilitetskontroll) eller VSM (Bilens stabilitetsstyring) blir aktivert.
- Bilen kjøres i en skarp sving.
- Bilens hastighet er under 60 km/t og over 180 km/t.
- Bilen gjør raske skift av kjørefil.
- Bilen bremses plutselig.
- Bare én kjørefilmerking blir oppdaget.
- Bare én kjørefilmerking blir oppdaget.
- Det er mer enn to kjørefilmerkinger på veien. (f.eks. et veiarbeidsområde)

- Bilen kjøres i en bratt helling.
- Rattet dreies plutselig.
- Systemet fungerer muligens ikke i 15 sekunder etter at motoren er startet eller kameraet blir initialisert eller kameraet med frontvisning starter opp igjen.
- Radius på en sving er for liten.

Begrensninger i systemet

LKA-systemet kan fungere for tidlig selv om bilen ikke forlater den tiltenkte kjørefilen, ELLER, det kan hende at LKA-systemet ikke assisterer styringen eller ikke varsler deg hvis bilen forlater den tiltenkte kjørefilen under følgende forhold:

Når kjørefilen og veieforholdene er dårlige

- Hvis det er vanskelig å skille filmerkingen (eller veiskulder) fra veien eller filmerkingen (eller veiskulder) er skadet eller uklar.
- Det er vanskelig å skille fargen på kjørefilmerkingen (eller veiskulder) fra veien.
- Det er merkinger på veioverflaten som ser ut som en kjørefilmerking og som utilsiktet blir oppdaget av kameraet.
- Kjørefilmerkingen (eller veiskulder) er uklar eller skadet.
- Kjørefilmerkingen er flettet eller delt. (f.eks. bomstasjon)
- Antall kjørefiler økes eller reduseres, eller kjørefilmerkingen krysser og skaper forvikling.
- Det er mer enn to kjørefilmerkinger på veien foran deg.
- Kjørefilmerkingen er veldig bred eller smal.
- Kjørefilen (eller veiskulder) er veldig bred eller smal.

- Kjørefilmerkingen (eller veiskulder) foran er ikke synlig på grunn av regn, snø, vann på veien, skadet eller flekkete veibane, eller andre faktorer.
- Det er skygge på kjørefilmerkingen (eller veiskulder) fra en midtdeler, trær, rekkverk, støybarrierer, etc.
- Kjørefilmerkingen (eller veiskulder) er komplisert eller en struktur erstatter linjene ved for eksempel veiarbeid.
- Det er fotgjengerovergang eller andre symboler på veien.
- Kjørefilmerkingen i en tunnel er tilsølt med olje, osv.
- Kjørefilen forsvinner plutselig, slik som i et veikryss.

Når eksterne forhold har innvirkning

- Lyset utenfor skifter brått, som når du kjører inn i eller ut av en tunnel, eller passerer under en bro.
- Lysstyrken utenfor er for lav, slik som hvis hovedlysene ikke er på om natten eller at bilen kjører gjennom en tunnel.

- Det er en grensestruktur på veien, slik som et betongautovern, rekkverk og refleksstolpe som utilsiktet blir oppdaget av kameraet.
- Når lyset fra en gatelykt eller en møtende bil reflekteres på en våt veibane slik som ved en vanndam i veien.
- Siktfeltet foran er hindret av solstråling.
- Det er ikke nok avstand mellom deg og bilen foran til at kjørelinjene (eller veiskulder) kan oppdages eller at bilen foran kjører på merkelinjen (eller veiskulder).
- Kjøring i en kraftig stigning, over en bakke eller ved kjøring på en svingete vei.
- Dårlige veiforhold som fører til for store vibrasjoner under kjøringen.
- Omgivelsestemperaturen på det innvendige speilet er høy på grunn av direkte sollys, osv.
- Kjørebanelen er ujevn.
- Veioverflaten er ujevn.

Når sikten forover er dårlig

- Frontruten eller linsen til kameravising foran er blokkert med skitt eller rusk.
- Frontruten er dugget. En klar sikt over veien blir hindret.
- Plassering av gjenstander på dashbordet, osv.
- Sensoren kan ikke oppdage kjørefilen (eller veiskulder) fordi det er tåke, kraftig regn eller snø.

Endre funksjonen til LKA-systemet

Føreren kan endre LKA til Lane Departure Warning (Varselsystem for å kjøre av fra kjørefilen) (LDW) eller endre LKA-stillingen mellom Standard LKA og Aktiv LKA fra LCD-skjermen. Gå til Bruker innstilling → Førerassistanse → Filsikkerhet'. Systemet blir stilt inn automatisk til Standard LKA hvis det ikke velges en funksjon.

Hjelpesystem for å holde kjørefil

Denne stillingen veileder føreren til å holde seg innenfor linjene i kjørefilen. Det kontrollerer sjelden rattet når bilen kjører godt innenfor kjørefilen. Det kan imidlertid begynne å kontrollere rattet når bilen holder på å forlate kjørefilen.

Varsel om å forlate kjørefil

Varslet om å forlate kjørefil varsler føreren med en visuell varsling og en varselalarm når systemet oppdager at bilen beveger seg ut av kjørefilen. Rattet blir ikke kontrollert.

KOLLISJONSVARSEL FOR BLINDSONE (BCW) (HVIS MONTERT)

Beskrivelse av system

Kollisjonsvarsel for blindsoner (BCW)

Kollisjonsvarselsystemet for blindsoner (BCW) bruker radarsensorer i den bakre støtfangeren for å overvåke og varsle føreren om en bil som nærmer seg i førerens blindsonerområde.

* BCW : Blind-Spot Collision Warning

1) Blindsonerområde

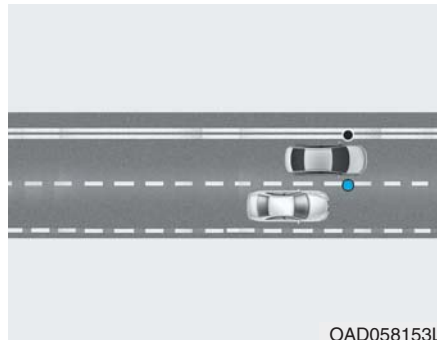

Området for blindsonesystemet varierer i forhold til kjørehastigheten. Vær oppmerksom på at hvis bilen din kjører mye fortere enn bilene rundt deg, vil det ikke skje noen varsling.

2) Lukker ved høy hastighet

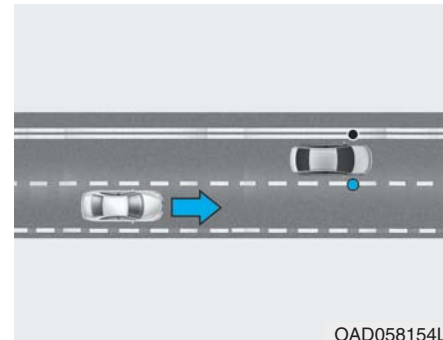

Funksjonen Assistanse ved skifte av kjørefil vil varsle deg når en bil nærmer seg i en nærliggende kjørefil i høy hastighet. Hvis føreren aktiverer blinklyset mens systemet oppdager en kommende bil, gir systemet en lydvarsling.

⚠ ADVARSEL

- Vær alltid oppmerksom på veiforholdene mens du kjører og vær på vakt for uventede situasjoner selv om kollisjonsvarselsystemet for blindsoner er i drift.
- Kollisjonsvarselsystemet for blindsoner (BCW) er tilleggssystemer for å assistere deg. Du må ikke stole blindt på systemene. Vær alltid oppmerksom når du kjører, for din egen sikkerhet.
- Kollisjonsvarselsystemet for blindsoner (BCW) er ikke en erstatning for riktig og sikker kjøring. Kjør alltid sikkert og vis forsiktighet når du skifter kjørefil eller rygger med bilen. Kollisjonsvarselsystemet for blindsoner (BCW) oppdager kanskje ikke alle gjenstander langs bilen.

Systeminnstilling og aktivering

Systeminnstilling



- Stille inn funksjonen blindsonesikkerhet

Føreren kan aktivere systemet ved å sette tenningsbryteren i PÅ-stilling og ved å velge 'User Settings [Bruker innstilling] → Driver assistance [Førerassistanse] → Blind-spot safety [Blindsonesikkerhet]' på LCD-skjerm på instrumentpanelet.

- BCW blir slått på og er klar til å drives når det er valgt Warning only. Hvis en bil nærmer seg førerens blindsonerområde høres en varsellyd.
- Systemet er deaktivert og indikatoren i BCW-knappen slukker når det er valgt Av.

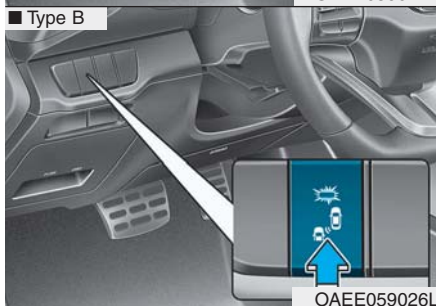
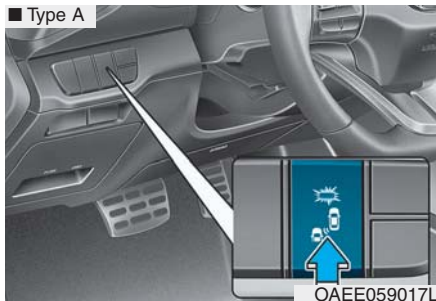

- Hvis du trykker på BCW-knappen mens Warning only [Kun alarm] er valgt, slukker indikatoren i knappen og systemet deaktiveres.

- Hvis du trykker på BCW-knappen mens systemet er avbrutt, lyser indikatoren i knappen og systemet aktiveres.

Når systemet først blir slått på og når bilen blir slått av og så på igjen mens systemet er aktivert, vil varsellampen lyse i 3 sekunder på utvendige speil.

- Hvis bilen slås av og på igjen, går systemet tilbake til den tidligere statusen.

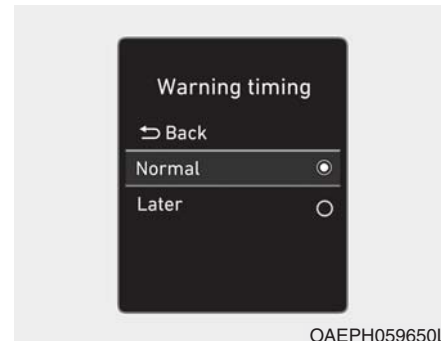

- Velg varseltidspunkt

Føreren kan velge den første tiden for aktivering av varslingen fra brukerinnstillinger på LCD-skjermen på instrumentpanelet ved å velge 'User Settings → Driver Assistance → Warning Timing → Normal/Later (Brukerinnstillinger → Førerassistanse → Varseltidspunkt → Normal/ Senere)'.
 5
 Kjøre bilen

- Alternativene for den første Kollisjonsvarsel for blindsoner inkluderer følgende:

- Normal:

Når dette forholdet er valgt, aktiveres det første Kollisjonsvarsel for blindsoner normalt. Hvis denne innstillingen føles for sensitiv, kan du endre alternativet til "Later [Senere]".

Aktiveringstiden til varslingsvolum kan føles sen hvis bilen ved siden av/bak plutselig akselererer.

- Later [Senere]:

Velg denne aktiveringstiden til varslingsvolum når trafikken er liten og du kjører i en lav hastighet.

i Informasjon

Hvis du endrer varselvolumet, kan varselvolumet til andre systemer også endres.

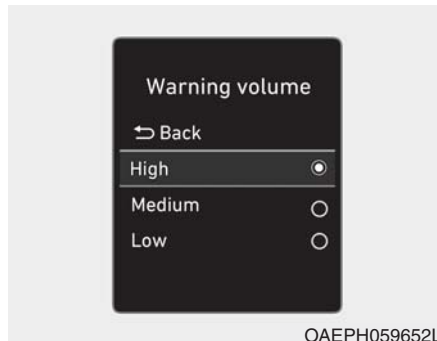

- Stille inn varslingsvolum

Føreren kan velge varselvolum for Kollisjonsvarsel for blindsoner i Brukerinnstillinger på LCD-skjermen ved å velge "User Settings [Brukerinnstilling] → Driver assistance [Førerassistanse] → Warning volume [Lydnivåvarsler] → High/Medium/Low [Høyt/Middels/Lavt]".

i Informasjon

Hvis du endrer varselvolumet, kan varselvolumet til andre systemer også bli endret. Vær alltid oppmerksom på dette før du endrer varselvolumet.

For mer informasjon, se LCD-skjerm i kapittel 3.

Driftsforhold

Systemet går til klarstatus når Bare varslingsvolum (Warning Only) blir valgt på LCD-skjermen på instrumentpanelet og bilens hastighet er over ca. 30 km/t (20 mph).

Varselmelding og systemkontroll

Kollisjonsvarselssystem for blindsoner (BCW)

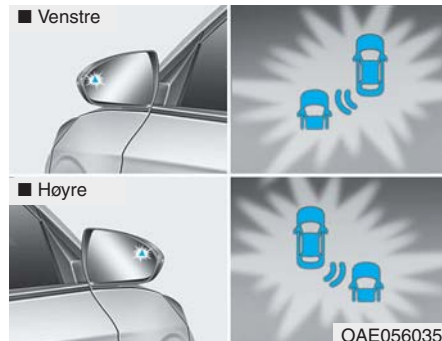

Første varseltrinn

Hvis det registreres en bil innenfor grensen til systemet, lyser det en varsellampe på det utvendige speilet.

Når bilen som er oppdaget ikke lenger er innenfor blindsonområdet, opphører lydvarslingen i henhold til bilens kjøreforhold.

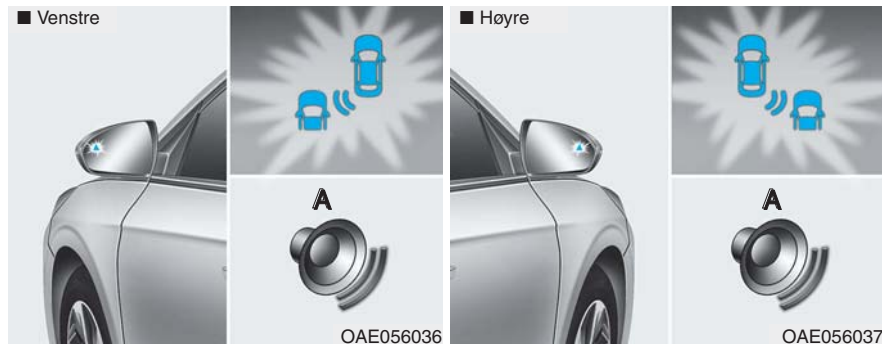

[A]: Varsellyd

Andre varseltrinn

En varsellyd for å varsle føreren aktiveres når:

1. Det oppdages en bil i blindsonområdet av radarsystemet OG.
2. Blinklyset settes på (samme side som der bilen blir oppdaget).

Når denne varslingen aktiveres, vil også varsellyset på det utvendige speilet blinke.

Hvis du slår av blinklyset, deaktiveres varslingen for andre trinn.

Når bilen som er oppdaget ikke lenger er innenfor blindsonområdet, opphører lydvarslingen i henhold til bilens kjøreforhold.

⚠ ADVARSEL

- Varsellampen på det utvendige speilet lyser når systemet registrerer en bil bakenfor.

Hvis du skal unngå ulykker, må du ikke bare fokusere på varsellampen og glemme omgivelsene til bilen.

- Kjør forsiktig selv om bilen er utstyrt med Kollisjonsvarselsystem for blindsoner (BCW). Ikke stol blindt på systemet, men kontroller omgivelsene før du skifter kjørefil eller rygger med bilen.
- Ved noen situasjoner kan ikke systemet varsle føreren, på grunn av systembegrensning, så kontroller alltid omgivelsene under kjøring.

⚠ FORSIKTIG

- Vær alltid oppmerksom på veien og trafikkforholdene under kjøring, enten varsellampen i det utvendige speilet lyser eller ikke, eller det er en varselalarm.
- Spille lydsystemet i bilen på høyt volum kan forskyve varsellyder for Kollisjonsvarselsystem for blindsoner.
- Varslingen av Kollisjonsvarselsystem for blindsoner kan ikke høres mens andre varselsystemer høres.

Registreringssensor



Radarene bak er sensorer inne i støtfangeren bak for å oppdage områder på siden og bak. Hold alltid den bakre støtfangeren ren for at systemet skal virke.

MERK

- Systemet virker kanskje ikke som det skal hvis støtfangeren har blitt skadet, eller hvis støtfangeren har vært skiftet eller reparert.

- Sensorområdet varierer noe etter bredden på veien. Hvis veien er smal, kan systemet oppdage andre biler i kjørefilen ved siden av.
- Systemet kan slå seg av på grunn av kraftige elektromagnetiske bølger.
- Hold alltid sensorene rene.
- Du må IKKE vilkårlig demontere sensorkomponenten, eller få støt på sensorkomponenten.
- Vær forsiktig så du ikke bruker unødvendig kraft på sensoren eller sensordekslet. Hvis sensoren blir flyttet ut av stilling med makt, kan det hende at systemet ikke virker som det skal. I slike tilfeller blir det ikke vist en varselmelding. Få kontrollert bilen hos en autorisert HYUNDAI-forhandler.
- Ikke sett på fremmedlegemer slik som klistremerker eller støtfangerbøyler i nærheten av radarsensoren eller påføre lakk på sensorområdet. Dette kan virke negativt på ytelsen til sensoren.

Varselmelding og varsellys

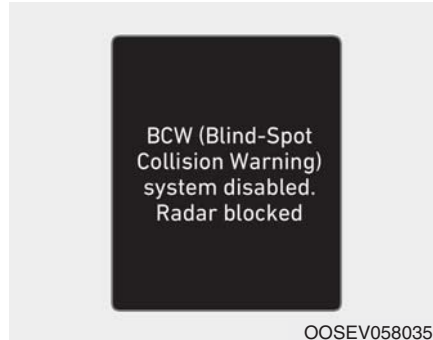

BCW (Blind-Spot Collision Warning) system disabled. Radar blocked [Varselsyst. for blindsonekollisjon (BCW) er deaktivert. Radar sperret]

- Denne varselmeldingen kan vises hvis:
 - Én eller begge sensorene på den bakre støtfangeren er blokkert av skitt eller snø eller et fremmedlegeme.
 - Kjøring i landlige områder hvor sensoren ikke oppdager noen annen bil i løpet av en lang periode.
 - Ved kraftig snø eller regn.

- Kameravisningen foran oppdager ikke kjørefilen.

Hvis noen av disse forholdene forekommer, vil lyset på BCW-bryteren og systemet blir slått av automatisk.

i Informasjon

Slå av BCW og RCCW-systemet (hvis montert) når det er montert en tilhenger eller stativ.

- Trykk på BCW-knappen (indikatoren i knappen slår seg av)
- Deaktivere RCCW-systemet ved å velge bort 'User settings → Driver assistance → Parking safety → Rear cross traffic safety' (Brukerinnstillinger → Førerassistanse → Parkeringssikkerhet → Sikkerhet for kryssende trafikk bak)

Når meldingen om kansellert BCW-varsling vises på instrumentpanelet, kontroller for å forsikre deg om at den bakre støtfangeren er fri for skitt eller snø i områdene der sensoren sitter. Fjern skitt, snø eller fremmedlegemer som kan komme i veien for radarsensorene.

Etter at all skitt eller rusk er fjernet, skal BCW virke normalt etter ca. 10 minutters kjøring med bilen.

Hvis systemet fremdeles ikke virker, må du få kontrollert bilen hos en autorisert HYUNDAI-forhandler.



Check BCW (Blind-Spot Collision Warning) system [Sjekk varsel-systemet for blindsonerkollisjon]

Hvis det er et problem med BCW-systemet, vises en varselmelding og lyset i bryteren blir slått av. Systemet slår seg av automatisk. Vi anbefaler at du får kontrollert bilen hos en autorisert HYUNDAI-forhandler.

Begrensninger i systemet

Føreren må være oppmerksom på situasjonene nedenfor, fordi systemet ikke kan oppdage andre biler eller gjenstander under visse omstendigheter.

- Når det er koblet til en tilhenger eller montert et stativ.
- Bilen kjører i dårlig vær, slik som kraftig regn eller snø.
- Sensoren er forurenset med regn, snø, søle osv.
- Den bakre støtfangeren der sensoren er plassert er dekket eller blokkert av fremmedlegemer slik som et klistremerke, en støtfangerbøyle, et sykkelstativ, osv.
- Den bakre støtfangeren er skadet, eller sensoren er ute av den originale standardstillingen.
- Bilens høyde blir lavere eller høyere på grunn av last i bagasjerommet, unormale dekk, osv.
- Når temperaturen på støtfangeren bak er høy.
- Når sensorene er blokkert av andre biler, vegger eller stolper i parkeringshus.

- Bilen kjører på en svingete vei.
- Bilen kjører gjennom en bomstasjon.
- Veibanen (eller periferisk underlag) inneholder unormale metallkomponenter (f.eks. på grunn av tunnelkonstruksjon).
- Det finnes en fast gjenstand nær bilen, slik som autovern.
- Når du kjører ned eller opp en bratt vei der høyden på kjørefilen er forskjellig.
- Kjøring på en smal vei som er overgrodd av trær eller gress.
- Kjøring i landlige områder hvor sensoren ikke oppdager annen bil eller struktur i løpet av en lang periode.
- Kjøring på våt vei.
- Kjøring på vei hvor rekkverk eller vegg har dobbelt struktur.
- Et stort kjøretøy er nær, slik som en buss eller lastebil.
- Når den andre bilen nærmer seg meget nær.
- Når andre biler passerer i meget høy fart.
- Ved skifting av kjørefil.
- Hvis bilen har startet samtidig som bilen ved siden av deg og har akselerert.
- Når bilen i kjørefilen ved siden av flytter seg to filer bort fra deg ELLER når bilen to kjørefiler bortenfor deg flytter seg til kjørefilen ved siden av deg.
- En motorsykkel eller sykkel er i nærheten.
- En flat tilhenger er i nærheten.
- Hvis det finnes små gjenstander i oppdagelsesområdet, slik som en handlevogn eller en barnevogn.
- Hvis det er en bil med lav høyde, som en sportsbil.
- Bilen plutselig endrer kjøreretning.
- Bilen gjør raske skift av kjørefil.
- Bilen bråstopper.
- Temperaturen rundt bilen er ekstremt lav.
- Bilen vibrerer sterkt når du kjører over en humpete vei, ujevn/humpete vei eller betonglapping.
- Bilen kjører på en glatt overflate på grunn av snø, vanddammer eller is.

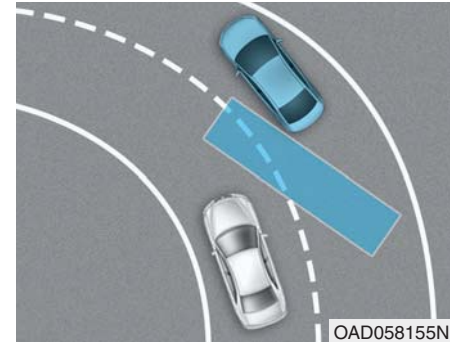

- Kjøring i en sving
BCW-systemene fungerer kanskje ikke ordentlig når du kjører på en svingete vei. Under visse forhold kan ikke systemet oppdage bilen i filen ved siden av.
Vær alltid oppmerksom på vei- og kjøreforhold når du kjører.

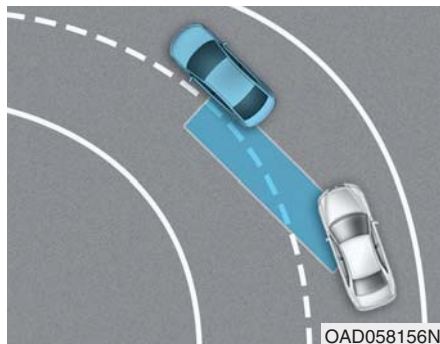

BCW-systemene fungerer kanskje ikke ordentlig når du kjører på en svingete vei. Under visse forhold kan ikke systemet gjenkjenne en bil i den samme filen.

Vær alltid oppmerksom på vei- og kjøreforhold når du kjører.

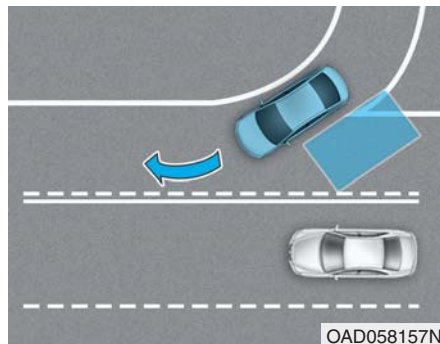

- Kjøring hvor veien er flettet/delt

BCW-systemene fungerer kanskje ikke ordentlig når du kjører på en vei som er flettet/delt. Under visse forhold kan ikke systemet oppdage bilen i filen ved siden av.

Vær alltid oppmerksom på vei- og kjøreforhold når du kjører.

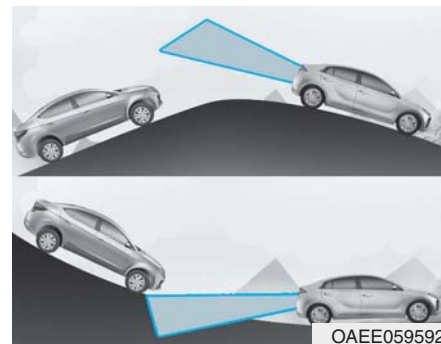

- Kjøring i en helling

BCW-systemene fungerer kanskje ikke ordentlig når du kjører i en helling. Under visse forhold kan ikke systemet oppdage bilen i filen ved siden av.

Under visse forhold kan underlaget eller strukturene bli feil gjenkjent av systemet.

Vær alltid oppmerksom på vei- og kjøreforhold når du kjører

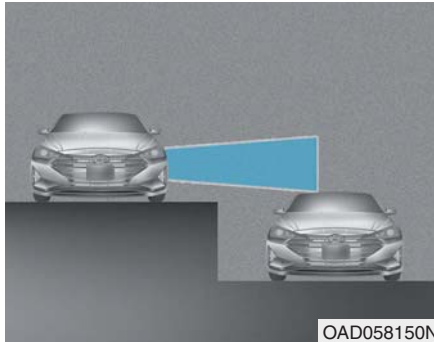

- Kjøring hvor høyden på kjørefilene er forskjellige

BCW-systemene fungerer kanskje ikke ordentlig når du kjører der hvor høyden på kjørefilene er forskjellige.

Under visse forhold kan ikke systemet oppdage bilen på en vei med forskjellige høyder på kjørefilene (kryss med underkjøring, plandelte veikryss, osv.).

Vær alltid oppmerksom på vei- og kjøreforhold når du kjører.

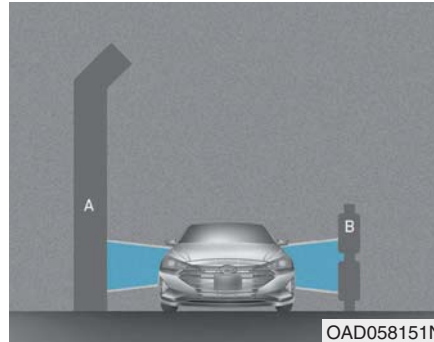

[A]: støyskjerm, [B]: rekkverk

- Kjøring der det er en struktur ved siden av veien

BCW-systemene fungerer kanskje ikke ordentlig når du kjører der det er en struktur ved siden av veien.

Under visse forhold kan systemet gjenkjenne strukturen feilaktig (støyskjermer, rekkverk, doble rekkverk, midtrabatt, puller, gatelyst, veiskilt, tunnelvegg, osv.) ved siden av veien.

Vær alltid oppmerksom på vei- og kjøreforhold når du kjører

Samsvarserklæring (hvis tilstede)

Radiofrekvenskomponentene (radar i bakre hjørne) samsvarer med kravene og andre relevante bestemmelser.

- Taiwan



- Singapore



- Mexico



- Brasil

Anatael: 00772-13-04942

OAEPH069061L

- Sør-Afrika (TA-2012/779)



OAEPH069051L

- Oman



OAEPH069052L

- Moldova



OAEPH069053L

- Russland

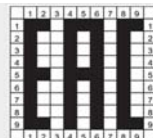

OAEPH069054L

- UAE

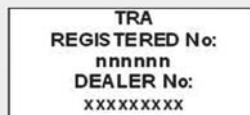

OAEPH069055L

- Vietnam



OAEPH069056L

- Serbia



OAEPH069057L

- Ukraina



OAEPH069058L

- Argentina



OAEPH069059L

- Paraguay (2017-08-I-0000279)



OAEPH069060L

VARSELSYSTEM FOR KONTROLL AV FØREROPPMERKSOMHET (DAW) (HVIS MONTERT)

Varselsystemet for føreroppmærksomhet (DAW) viser nivået til førerens tretthetsnivå eller uoppmerksomhet, med hensyn til kjøremønsteret, osv.

Systeminnstilling og aktivering

Systeminnstilling

- Velge funksjonen Varsling om føreroppmærksomhet

Du kan aktivere Varsling om føreroppmærksomhet fra brukerinnstillinger på LCD-skjermen på instrumentpanelet ved å følge prosedyren nedenfor.

1. Sett tenningsbryteren i PÅ-stilling.
 2. Velg "User settings → Driver assistance → DAW (Driver Attention Warning)" (Brukerinnstillinger → Førerassistanse DAW (Varsling om føreroppmærksomhet)) på LCD-skjermen på instrumentpanelet. Velg bort innstillingen for å slå av systemet.
- Hvis bilen slås av og på igjen, går systemet tilbake til den siste innstillingen.

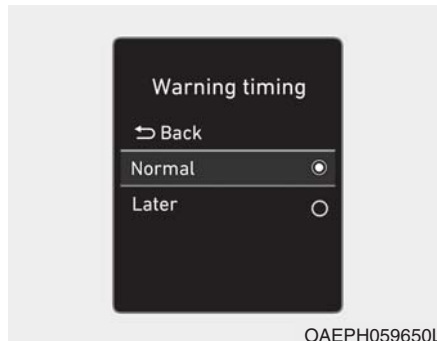

- Velge varselstidspunkt

Føreren kan velge den første tiden for aktivering av varslingen fra brukerinnstillinger på LCD-skjermen på instrumentpanelet ved å velge 'User Settings → Driver Assistance → Warning Timing → Normal/Later (Brukerinnstillinger → Førerassistanse → Varselstidspunkt → Normal/ Senere)'.
Alternativene for det første varslingspunktet inkluderer følgende:

Alternativene for det første varslingspunktet inkluderer følgende:

- Normal:

Når dette forholdet er valgt, blir det første varslingspunktet for føreroppmærksomhet normalt aktivert. Hvis denne innstillingen føles for sensitiv, kan du endre alternativet til "Senere".

Aktiveringstiden til varsling kan føles sen hvis bilen ved siden av eller bak plutselig akselererer.

- Senere:

Velg denne aktiveringstiden til varsling når trafikken er liten og du kjører i en lav hastighet.

i Informasjon

Andre førerassistansesystemer slik som Hjelpesystem for å unngå frontkollisjon (FCA) osv. kan bli endret når innstillingen av varslingspunktet blir endret.



- Stille inn varslingsvolum

Føreren kan velge varselvolum på Varsel for føreropmerksomhet ved å velge User Settings → Driver assistance → Warning volume → High / Medium / Low (Brukerinnstillinger → Førerassistanse → Varselvolum → Høy/Middels/Lav).

i Information

Hvis du endrer varselvolumet, kan varselvolumet til andre systemer også bli endret.

For flere detaljer, se på LCD-skjermstillinger i kapittel 3.

Skjerm med oppmerksomhetsnivået til føreren



- Føreren kan overvåke kjøreforholdene på LCD-skjermen. DAW-skjermbildet vises når du velger fanen ASSIST mode (A) (assistansetilstand) på LCD-skjermen hvis systemet er aktivert. (For flere detaljer, se LCD-skjermstillinger i kapittel 3.)
- Førerens oppmerksomhetsnivå vises på en skala fra 1 til 5. Jo lavere nivået er, jo mer oppmerksom er føreren.
- Nivået reduseres når føreren ikke tar en pause over en viss tidsperiode.

- Nivået øker når føreren er oppmerksom over en viss tidsperiode.
- Når føreren slår på systemet under kjøring, viser det Last Break time (siste pause) og nivå.

Ta en pause



- Meldingen "Consider taking a break" (Vurder å ta en pause) vises på LCD-skjermen på instrumentpanelet og det høres en varsling som foreslår at føreren tar en pause, når førerens oppmerksomhetsnivå er under 1.
- Varselsystemet for føreropmerksomhet (DAW) vil ikke foreslå en pause, når den totale kjøretiden er kortere enn 10 minutter og heller ikke anbefale en ekstra pause innen 10 minutter etter en pause.



FORSIKTIG

Hvis noen annen varsellyd slik som varsel for sikkerhetsbelte allerede er generert, kan kanskje ikke varselsystemet for føreropmerksomhet (DAW) høres.

Tilbakestille systemet

- Den siste pausetiden blir innstilt på 00:00 og førerens oppmerksomhetsnivå blir innstilt på 5 (meget oppmerksom) når føreren tilbakestiller Varselsystemet for føreropmerksomhet (DAW).
- Varselsystemet for føreropmerksomhet (DAW) tilbakestiller siste pause til 00:00 og førerens oppmerksomhetsnivå til 5 i følgende situasjoner.
 - Bilen er slått AV.
 - Føreren tar av sikkerhetsbeltet og åpner førerdøren.
 - Bilen står helt stille i mer enn 10 minutter.
- Varselsystemet for føreropmerksomhet (DAW) fungerer igjen, når føreren begynner å kjøre igjen.

Systemet Slått Av

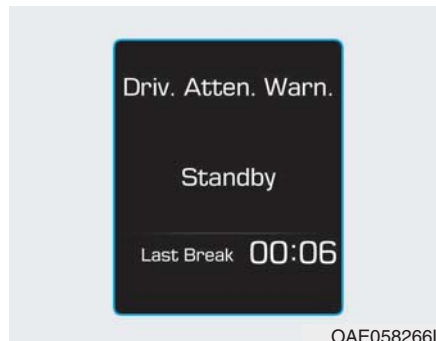

- Varselsystemet for føreropmerksomhet (DAW) går til klar-status og viser Slått Av-skjermbildet i følgende situasjoner.
- Kameravisningen foran oppdager ikke kjørefilen.
 - Kjørehastigheten er over 180 km/t (110 mph).

Feilfunksjon i system

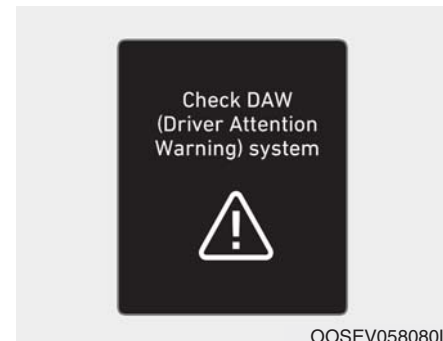

Sjekk syst. for fører-oppmerksomhets.

Når varselmeldingen Sjekk syst. for fører-oppmerksomhets (DAW) vises, fungerer ikke systemet som det skal. Hvis dette er tilfelle, anbefaler vi at bilen kontrolleres hos en autorisert HYUNDAI-forhandler.

ADVARSEL

- Varselsystemet for føreroppleksomhet (DAW) er ikke en erstatning for sikker kjørepraksis, men bare en komfortfunksjon. Det er førerens ansvar å alltid kjøre forsiktig for å unngå at det oppstår uventede og plutselige situasjoner. Vær oppmerksom på veiforholdene til enhver tid.
- En fører som føler seg trett, skal ta en pause, selv om det ikke er foreslått noen pause av Varselsystemet for føreroppleksomhet (DAW).
- Føreren er selv ansvarlig for å kjøre sikkert.

Informasjon

Systemet kan foreslå en pause i henhold til førerens kjøremønster eller vaner, selv om føreren ikke føler tretthet.

MERK

Varselsystemet for føreroppleksomhet (DAW) bruker sensoren for kameravising foran på frontruten til driften. For å holde sensoren for kameravising foran i god stand, bør du observere følgende:

- Installer ikke noe ekstrautstyr eller klistremerker på frontruten, du må heller ikke farge frontruten.
- Plasser IKKE noen refleksgjenstander (dvs. hvitt papir, speil) over dashbordet. All lysrefleks kan forårsake en feilfunksjon i Varselsystemet for føreroppleksomhet (DAW).
- Vær ekstra oppmerksom på at sensoren for kameravising foran skal være tørr.
- Du må IKKE demontere enheten for kameravising foran, eller få støt på enheten for kameravising foran.

(Fortsettelse)

(Fortsettelse)

- Du må ikke demontere enheten for kameravising foran, eller få støt på enheten for kameravising foran.

Hvis sensoren blir flyttet ut av stilling med makt, kan det hende at systemet ikke virker som det skal.

Vi anbefaler at du tar med bilen til en autorisert HYUNDAI-forhandler og får kontrollert systemet for kalibrering.

 **FORSIKTIG**

Varselsystemet for føreroppmærksomhet (DAW) kan muligens ikke gi varsling i følgende situasjoner:

- Systemet fungerer muligens ikke i ca. 15 sekunder etter at bilen er startet eller kameraet blir initialisert eller kameraet med frontvisning starter opp igjen.
- Oppdage kjørelinje ytelsen er begrenset. (For mer detaljer, se Hjelpesystem for å holde kjørefilen (LKA) i dette kapitlet.)
- Bilen kjøres voldsomt eller brå svinging for å unngå gjenstander (f.eks. veiarbeidsområde, andre biler, fallende gjenstander, humpete vei).

(Fortsettelse)

(Fortsettelse)

- Kjøring forover med bilen er alvorlig undervurdert (mulig på grunn av stor variasjon i dekktrykket, ujevn dekkslitasje, spissing/spredning ute av stiling).
- Bilen kjører på en svingete vei.
- Bilen kjører gjennom et område med sterk vind.
- Bilen kjører på en humpete vei.
- Bilen kontrolleres av følgende kjøreassistansesystemer:
 - Hjelpesystem for å unngå frontkollisjon (FCA)
 - Smart Cruise Control (SCC)-system
 - Hjelpesystem for å holde kjørefil (LKA)
 - Hjelpesystem for å følge kjørefilen (LFA)

 **FORSIKTIG**

Spilling med lydsystemet i bilen på høyt volum kan hindre at passasjerene hører varsellydene fra Varselsystemet for føreroppmærksomhet (DAW).

Varsel om den foranliggende bils igangsetting LVDA - Leading Vehicle Departure Alert (hvis montert)

Varselsystemet om den foranliggende bilens bevegelse gir varsling når den foranliggende bilen kjører videre etter en stopp.

Systeminnstilling og driftsforhold

Systeminnstilling

- Velge funksjonen Varsel om føreropmerksomhet

Varsel om den foranliggende bilens avkjøring kan aktiveres fra brukerinnstillinger på LCD-skjermen på instrumentpanelet ved å følge prosedyren nedenfor.

1. Sett tenningsbryteren i PÅstilling.
 2. Velg User Settings → Driving Assistance → Driver Attention Warning → Leading Vehicle Departure Alert (Bruker innstilling → Kjøringsinnstilling → DAW (føreropmerksomhetsvarsel) → Varsel om at ledebil kjører) på LCD-skjermen på instrumentpanelet. Velg bort innstillingen for å slå av systemet.
- Hvis bilens tenning blir slått av og så på igjen, opprettholder systemet den siste innstillingen.



Systemet varslar føreren med en varselmelding og en varsellyd når den foranliggende bilen kjører videre etter en stopp.

ADVARSEL

- Varselsystemet om den foranliggende bilens bevegelse er bare en ekstra bekvemmelighet for føreren. Systemet vil ikke alltid kunne varsle hvis en foranliggende bil kjører av i sanntid.
- Føreren må kontrollere og avgjøre de faktiske forholdene selv og først deretter begynne å kjøre.

FORSIKTIG

- Varselsystemet om den foranliggende bilens bevegelse/igangsetting (LVDA) tar i bruk kameraet foran på bilen for bedre ytelse. For mer informasjon om frontkameraet, se kapittelet «Hjelpesystem for å holde kjøre-filen» (LKA)
- Varselsystemet kan i visse situasjoner ikke funksjonere som tilsiktet:
 - Når det er fotgjenger(e) eller sykkel(er) foran bilen
 - Hvis en bil kutter inn i køen foran
 - Når bilen foran kjører raskt bort
 - Ved stopp i en fartsdump eller bratt bakke
 - Ved stopp i et kryss hvor bilene skal til høyre eller i en skarp kurve.
 - Ved stopp på veiskulder, rasteplass eller parkeringsplass.

CRUISE CONTROL (HVIS MONTERT)

Cruise Control, funksjon

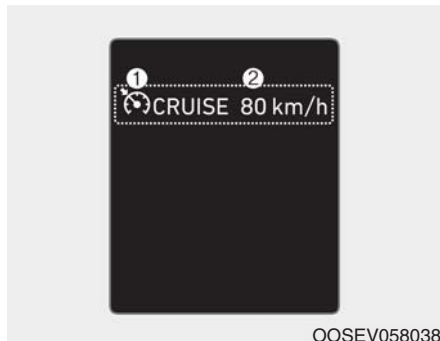

1. Cruiseindikator
2. SET-indikator (innstilling)

Cruise Control-systemet lar deg kjøre med hastigheter over 30 km/t uten å trå på gasspedalen.

⚠ ADVARSEL

Ta følgende forholdsregler:

- Still alltid inn bilens hastighet under hastighetsgrensen i landet ditt.
- Hvis Cruise Control blir stående på, (cruiseindikatorlampen på instrumentpanelet lyser), kan Cruise Control aktiveres utilsiktet. La Cruise Control-systemet være av (cruiseindikatorlampen AV) når du ikke skal bruke Cruise Control. På denne måten hindrer du at en hastighet stilles inn utilsiktet.
- Bruk bare Cruise Control-systemet når du kjører på åpen motorvei i godt vær.
- Ikke bruk Cruise Control-systemet når det kan være usikkert å kjøre med en konstant hastighet.
 - Ved kjøring i tett trafikk eller når trafikkforholdene gjør det vanskelig å kjøre med en konstant hastighet

(Fortsettelse)

(Fortsettelse)

- Ved kjøring i regn, is eller snødekke
- Ved kjøring i bakker eller vindutsatte veier
- Ved kjøring i sterk vind
- Ved kjøring i begrenset sikt (slik som dårlig vær, tåke, snø, regn eller sandstorm)
- Bruk ikke cruise control når du kjører med en tilhenger.

i Informasjon

Når du aktiverer eller gjenoppretter cruisekontrollen ved vanlig kjøring med SET-bryteren etter at du har brukt bremsene, vil cruisekontrollen koble seg inn igjen etter ca. tre sekunder. Dette er en normal forsinkelse.

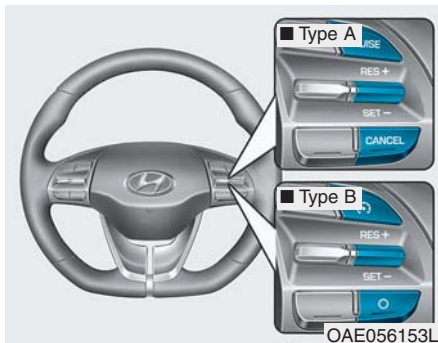

Cruisekontrollbryter

CANCEL/O: Kansellerer funksjonen til cruisekontrollen.

CRUISE/ : Slår Cruise Control-systemet på eller av.

RES+: Gjenopptar eller øker Cruise Control-hastigheten.

SET-: Setter eller reduserer Cruise Control-hastigheten.

Informasjon

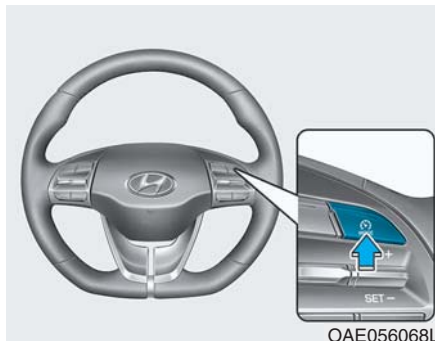



Skift først modus til Cruise Control ved å trykke på  knappen med hastighetsbegrensningsystemet.

Stillingene skifter, som vist nedenfor, hver gang -knappen trykkes inn.

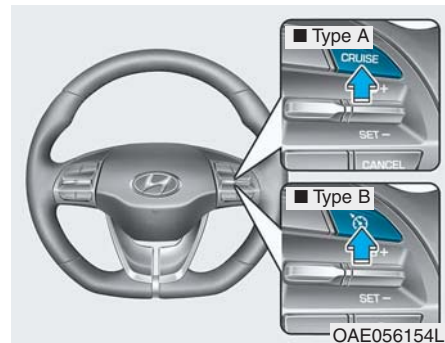

Stille inn Cruise Control-hastigheten



1. Trykk på CRUISE /  knappen på rattet for å slå systemet på. Indikatorlampen for cruise lyser.
2. Akselerer til ønsket hastighet, denne må være over 30 km/t.

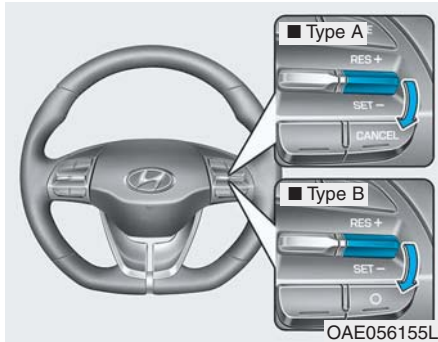

3. Skyv vippebryteren (1) ned (SET-) og slipp den. Lampen i innstillingsindikatoren lyser.
4. Slipp gasspedalen.

i Informasjon

I en bratt bakke kan det hende at bilen senker farten, eller øker farten når du kjører oppover eller nedover.

Øke innstilt Cruise Control-hastighet

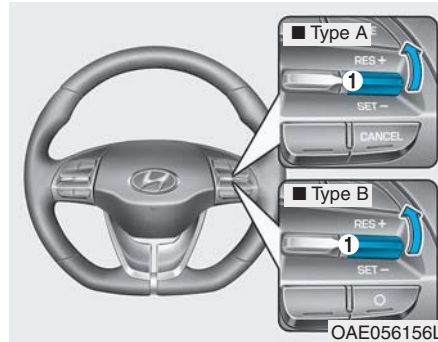

- Flytt vippebryteren (1) opp (RES+) og slipp den umiddelbart. Cruise Control-hastigheten vil nå øke med 2,0 km/t hver gang du bruker vippebryteren på denne måten.
- Skyv vippebryteren (1) opp (RES+) og hold den, mens du følger med på SET-hastigheten på instrumentpanelet. Slipp vippebryteren når den ønskede hastigheten vises, og bilen akselererer til den hastigheten.
- Trå ned gasspedalen. Når bilen oppnår den ønskede hastigheten, skyv vippebryteren (1) ned (SET-).

Redusere innstilt Cruise Control-hastighet

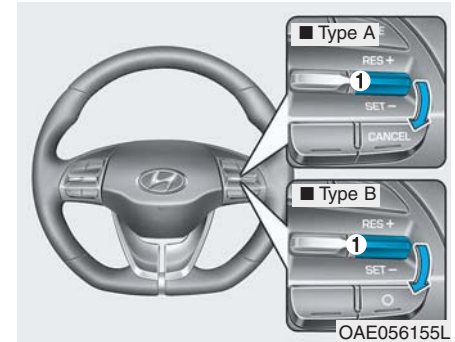

- Skyv vippebryteren (1) ned (SET-) og slipp den umiddelbart. Cruise Control-hastigheten vil nå reduseres med 2,0 km/t hver gang du bruker vippebryteren på denne måten.
- Skyv vippebryteren (1) ned (SET-) og hold den. Bilen vil nå gradvis senke farten. Slipp vippebryteren ved hastigheten du ønsker å holde.
- Trykk lett på bremsepedalen. Når bilen oppnår den ønskede hastigheten, skyv vippebryteren (1) ned (SET-).

Akselerere midlertidig mens Cruise Control er PÅ

Trå ned gasspedalen. Når du tar foten bort fra gasspedalen, går bilen tilbake til den tidligere innstilte hastigheten.

Hvis du skyver vippebryteren ned (SET-) ved den økte hastigheten, beholder Cruise Control den økte hastigheten.

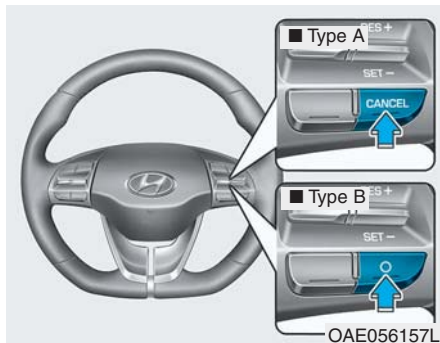

Cruise Control blir kansellert når:



- Du trår ned bremsepedalen.
- Trykker på CANCEL / O-knappen på rattet.
- Trykker på CRUISE / -knappen. Både CRUISE indikatorlampen og SET-indikatorlampen blir slått AV.
- Flytter girspaken i N (Nøytral).
- Senke kjørehastigheten til under den innstilte hastigheten med ca. 20 km/t.
- Senker kjørehastigheten til lavere enn 30 km/t.

- ESC (Elektronisk stabilitetskontroll) blir aktivert.
- Nedskifting til 2. gir i manuell skiftemodus.

i Informasjon

Hver av disse handlingene vil kansellere Cruise Control-funksjonen (SET-indikatorlampen på instrumentpanelet slukker), men du må trykke på CRUISE / -knappen for å slå av selve systemet. Hvis du vil gjenoppta Cruise Control-funksjonen, skyv vippebryteren opp (RES+), den er plassert på rattet. Du vil gå tilbake til den tidligere innstilte hastigheten, med mindre du hadde slått av systemet med CRUISE / -knappen.

Gjenoppta tidligere Cruise Control-hastighet

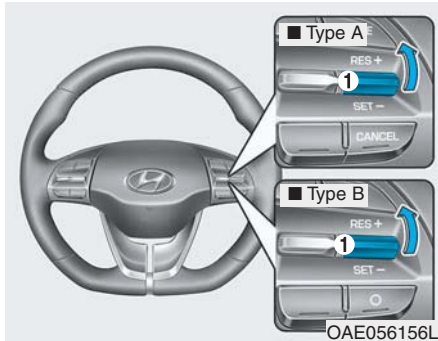

Trykk vippebryteren (1) opp (RES+). Hvis bilens hastighet er over 30 km/t gjenopptar bilen den tidligere innstilte hastigheten.

Slå av Cruise Control

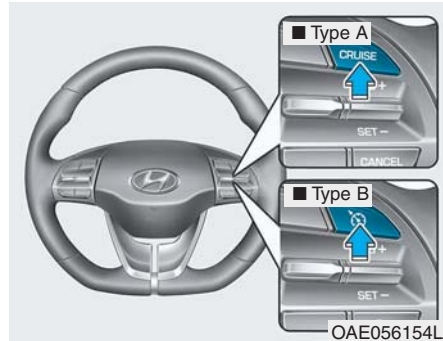

- Trykk på CRUISE / -knappen (cruise (CRUISE)-indikatorlampen slukker).
- Trykk på MODE -knappen (cruise CRUISE indikatorlampen slukker).
 - Med Cruise Control på, og du trykker ned knappen én gang blir Cruise Control slått av og Hastighetsbegrenser blir slått på.
 - Med Cruise Control av og Hastighetsbegrenser på, og du trykker på knappen blir begge systemene slått av.

Informasjon

Stillingene skifter, som vist nedenfor, hver gang MODE -knappen trykkes inn.

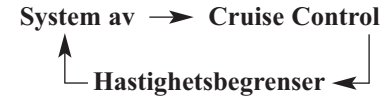

SMART CRUISE CONTROL MED STOP AND GO-SYSTEM (HVIS MONTERT)

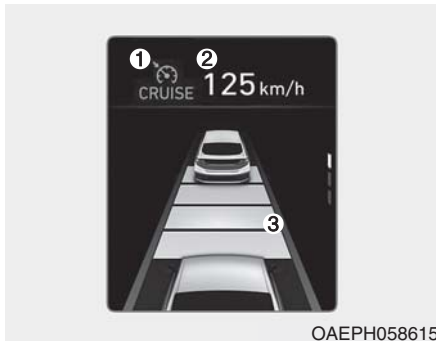

1. Cruiseindikator
2. Innstilt hastighet
3. Avstand bil-til-bil

Hvis du vil se SCC-skjermbildet på LCD-skjermen på instrumentpanelet, velg ASSIST-stilling (A). For mer informasjon, se LCD Display Modes (LCD-skjermstillinger) i kapittel 3.

Med Smart Cruise Control-systemet kan du programmere bilen til å holde en konstant hastighet og minimumsavstand til bilen foran.

Smart Cruise Control-systemet vil automatisk justere bilens hastighet for å opprettholde den programmerte hastigheten og følge avstanden uten at du trenger å trå på gass- eller bremsepedalene.

⚠ ADVARSEL

For din egen sikkerhet må du lese instruksjonsboken før du bruker Smart Cruise Control-systemet.

⚠ ADVARSEL

- Smart Cruise Control-systemet er ikke en erstatning for sikker kjørepraksis, men bare en komfortfunksjon. Det er førerens ansvar å alltid kontrollere hastigheten og avstanden til bilen foran.
- Vær alltid oppmerksom på veiforholdene mens du kjører og vær oppmerksom på uventede situasjoner selv om Smart Cruise Control-systemet er i drift.
- Smart Cruise Control (SCC) er tilleggssystemer for å assistere deg. Du må ikke stole blindt på systemene. Vær alltid oppmerksom når du kjører, for din egen sikkerhet.

⚠ ADVARSEL

Ta følgende forholdsregler:

- Still alltid inn bilens hastighet under hastighetsgrensen i landet ditt.
- Hvis Smart-Cruise Control blir stående på, (cruise (🌀CRUISE)-indikatorlampen på instrumentpanelet lyser), kan Smart Cruise Control aktiveres utilsiktet. La Smart Cruise Control-systemet være av (cruise (🌀CRUISE)-indikatorlampen AV) når du ikke skal bruke Smart Cruise Control. På denne måten hindrer du at en hastighet stilles inn utilsiktet.
- Bruk bare Smart Cruise Control-systemet når du kjører på åpen motorvei i fint vær.
- Ikke bruk Smart Cruise Control-systemet når det ikke er trygt å kjøre med en konstant hastighet:

(Fortsettelse)

(Fortsettelse)

- Ved kjøring i tett trafikk eller når trafikforholdene gjør det vanskelig å kjøre med en konstant hastighet
- Ved kjøring i regn, is eller snødekke
- Ved kjøring i bakker eller vindutsatte veier
- Ved kjøring i sterk vind
- Ved kjøring på parkeringsplasser
- Ved kjøring nær autovern
- Ved kjøring i en skarp sving.
- Ved kjøring med begrenset sikt (slik som dårlig vær, tåke, snø, regn eller sandstorm)
- Når bilens sensormulighet reduseres på grunn av at modifikasjon på bilen fører til nivåforskjell foran og bak på bilen

Smart Cruise Control-bryter

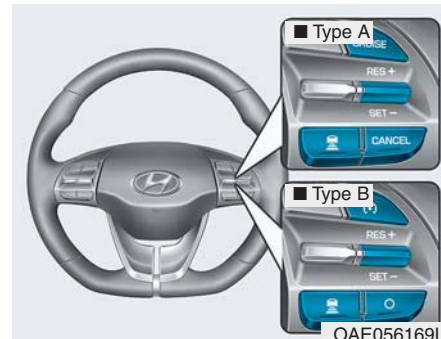

AVBRYTE/O: K a n s e l l e r e r funksjonen til cruisekontrollen.

CRUISE / 🌀: Slår Cruise Control-systemet på eller av.

RES+: Gjenopptar eller øker Cruise Control-hastigheten.

SET-: Setter eller reduserer Cruise Control-hastigheten.

🚗: Stiller inn avstand bil-til-bil.

Slik justerer du følsomheten for Smart Cruise Control

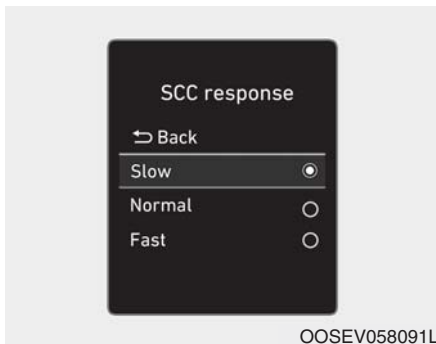

Følsomheten til kjørehastigheten når du følger bilen foran for å opprettholde den innstilte avstanden kan justeres. Gå til 'User settings → Driver assistance → SCC response → Fast/Normal/Slow' (Brukerinnstillinger → Førerassistanse → SCC-respons → Rask/Normal/Sakte) på LCD-skjermen på instrumentpanelet.

Du kan velge ett av de tretrinnene du måtte ønske.

- Hurtig : Bilens hastighet følger bilen foran for å opprettholde den innstilteavstanden raskere enn normalhastighet.
- Normal : Bilens hastighet følger bilen foran for å opprettholde den innstilteavstanden normalt
- Sakte : Bilens hastighet følger bilen foran for å opprettholde den innstilteavstanden saktere enn normalhastighet.



i Informasjon

Den hastighetssensiviteten som blevalgt sist i Smart cruise controlopprettholdes i systemet.

Konvertere til Cruise Control-stilling

Føreren kan velge bare å bruke konvensjonell Cruise Control-stilling (hastighetskontroll-funksjon) ved å gjøre følgende:

1. Slå på Smart Cruise Control-systemet (cruiseindikatoren lysermen systemet er ikke aktivert).
2. Trykk ned og hold knappen Vehicle-to-Vehicle Distance (Avstand bil-til-bil) i mer enn 2 sekunder.
3. Velg mellom "Smart Cruisekontroll" og "Cruisekontroll".

Når systemet avbrytes med CRUISE/  -knappen eller CRUISE/  -knappen brukes etter at bilen er i klar ()-stilling, blir Smart Cruise Control-stillingen slått på.

⚠ ADVARSEL

Når du bruker Cruise Control-stillingen, må du manuelt justere avstanden til andre biler ved å trå på gass eller bremsepedalen. Systemet justerer ikke automatisk avstanden til bilene foran deg.

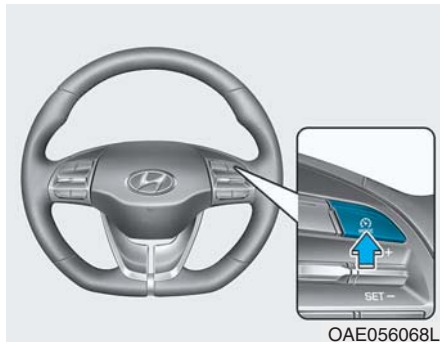

i Informasjon

Skift først stilling til Smart Cruise Control ved å trykke på  -knappen hvis bilen er utstyrt med Hastighetsbegrenser-systemet.

Stillingen skifter, som vist nedenfor, hver gang  -knappen trykkes inn.



System av → Smart Cruise Control

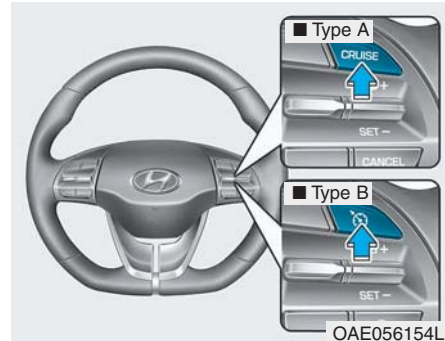

Smart Cruise Control-hastighet

Stille inn Smart Cruise Control-hastighet



1. Trykk på CRUISE/  -knappen på rattet for å slå systemet på. Indikatorlampen for cruise ( CRUISE) lyser.
2. Akselerer til ønsket hastighet. Smart Cruise Control-hastigheten kan stilles inn når bilens hastighet er mellom følgende.
 - 10~180 km/t: Når det ikke er noen bil foran
 - 0~180 km/t: Når det er en bil foran

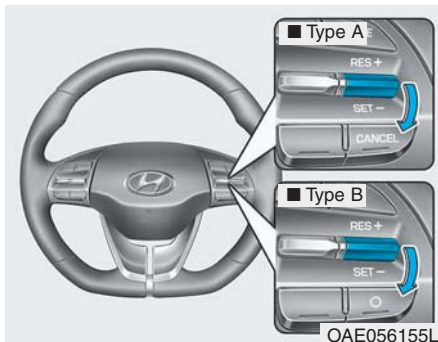

3. Flytt vippebryteren ned (SET-), og slipp den når du har ønsket hastighet. Innstilt hastighet og avstand bil-til-bil lyser på LCD-skjermen.

4. Slipp gasspedalen. Den ønskede hastigheten opprettholdes nå automatisk.

Hvis det er en bil foran deg, kan hastigheten reduseres for å opprettholde avstanden til bilen foran.

Det kan hende at bilen senker farten i en bratt motbakke, eller øker farten litt når du kjører oppover eller nedover en bakke.

i Informasjon

- Kjørehastigheten kan avta i en motbakke og øke i en utforbakke.
- Når du stiller inn cruise control-hastigheten med en bil foran og hastigheten på bilen din er mellom 0 ~ 30 km/t (0 ~ 20 mph), blir hastigheten innstilt på 30 km/t (20 mph).

Øke innstilte Smart Cruise Control-hastighet

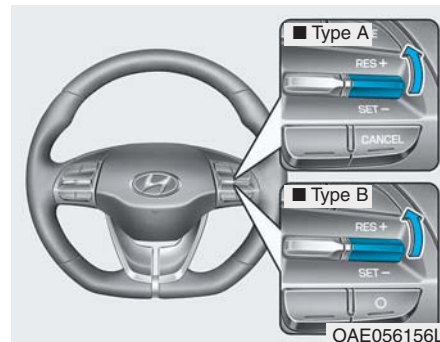

Følg en av disse fremgangsmåtene:

- Flytt vippebryteren opp (RES+) og hold den. Bilens innstilte hastighet vil øke med 10 km/t. Slipp vippebryteren ved ønsket hastighet.
- Flytt vippebryteren opp (RES+) og slipp den umiddelbart. Cruise Control-hastigheten vil nå øke med 1 km/t hver gang du bruker vippebryteren på denne måten.
- Du kan stille inn hastigheten til 180 km/t.

FORSIKTIG

Kontroller kjøreforholdene før du bruker vippebryteren. Kjørehastigheten øker brått når du skyver opp og holder vippebryteren.

Redusere innstilte Smart Cruise Control-hastighet

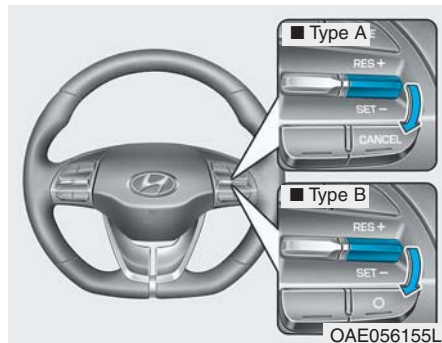

OAE056155L

Følg en av disse fremgangsmåtene:

- Skyv vippebryteren ned (SET-) og hold den. Bilens innstilte hastighet vil reduseres med 10 km/t. Slipp vippebryteren ved ønsket hastighet.
- Skyv vippebryteren ned (SET-) og slipp den umiddelbart. Cruise Control-hastigheten vil nå reduseres med 1 km/t hver gang du flytter vippebryteren ned på denne måten.
- Du kan stille inn hastigheten til 30 km/t.

Akselerer midlertidig mens Smart Cruise Control er på

Hvis du vil øke hastigheten midlertidig mens Smart Cruise Control er på, trår du på gasspedalen.

Den økte hastigheten vil ikke virke inn på Smart Cruise Control-funksjonen eller endre den innstilte hastigheten.

Ta foten bort fra gasspedalen for å gå tilbake til innstilt hastighet.

Hvis du skyver vippebryteren ned (SET-) ved økt hastighet, blir cruisehastigheten stilt inn igjen.

Informasjon

Vær forsiktig når du akselerer midlertidig, fordi hastigheten blir ikke kontrollert automatisk denne gang selv om det er en bil foran deg.

Smart Cruise Control blir kansellert midlertidig når: Avbrytes manuelt

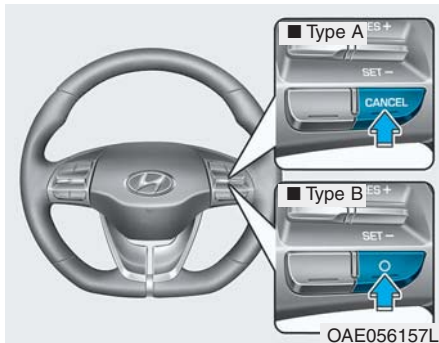

- Du trår ned bremsepedalen.
- Trykker på AVBRYTE/  -knappen på rattet.

Smart Cruise Control slår seg midlertidig av når Se Speed and Vehicle-to-Vehicle Distance (Se hastighet og avstand bil-til-bil)-indikatoren på LCD-skjermen blir slått av.

Cruise  ( CRUISE)-indikatoren lyser kontinuerlig.

Avbrytes automatisk

- Førerdøren er åpnet.
- Girspeken skiftes til N (Nøytral), R (Revers) eller P (Parkering).
- Parkeringsbremsen blir satt på.
- Bilens hastighet er over 190 km/t.
- ESC (Elektronisk stabilitetskontroll), TCS (Trekkraftkontrollsystem) eller ABS er i drift.
- ESC er slått av.
- Sensoren eller dekslet er skittent eller blokkert av fremmedlegemer.
- Bilen er stoppet i mer enn 5 minutter.
- Bilen stopper og går gjentatte ganger over en lengre tidsperiode.
- Gasspedalen trykkes inn kontinuerlig i mer enn ett minutt.
- SCC-systemet har en feilfunksjon.
- Bilens ytelse er unormal.

- Bremsesystemet er i drift for FCA (Hjelpesystem for å unngå frontkollisjon)
- Føreren begynner å kjøre ved å trykke vippebryteren opp (RES+)/ned (SET-) eller trå på gasspedalen, etter at bilen er stoppet av Smart Cruise Control-systemet uten noen annen bil foran.
- Føreren begynner å kjøre ved å trykke vippebryteren opp (RES+)/ned (SET-) eller trå på gasspedalen, etter at bilen har stoppet med en bil som har stoppet langt foran.
- Når motoren er stoppet med ISG (Idle Stop & Go).
- FCA aktiveres.

Hvert av disse tiltakene vil avbryte Smart Cruise Control-funksjonen. Innstilt hastighet og bil-til-bil-avstanden på LCD-displayet blir borte. Under forhold hvor Smart Cruise Control blir avbrutt automatisk, blir ikke Smart Cruise Control gjenopptatt selv om du skyver på vippebryteren for RES+ eller SET-.

Hvis Smart Cruise Control blir avbrutt automatisk mens bilen står stille, blir EPB (Elektronisk parkeringsbrems) satt på.

i Informasjon

Hvis Smart Cruise Control blir avbrutt av andre årsaker enn de som er nevnt, anbefaler vi at systemet kontrolleres hos en autorisert HYUNDAI-forhandler.

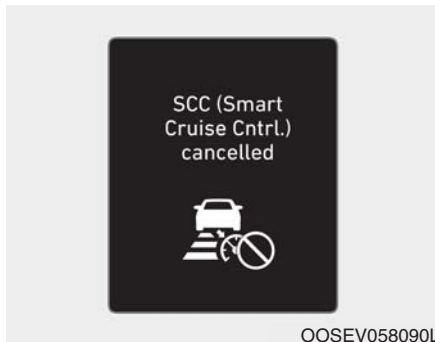

Smart Cruisekontroll avbrutt

Hvis system blir avbrutt, høres det en varsellyd og det vises en melding noen få sekunder.

Du må justere bilens hastighet ved å trå ned gasspedalen eller bremsepedalen i henhold til veiforholdene foran og kjøreforholdene.

Kontrollere alltid veiforholdene. Du må ikke stole på varsellyden.

Gjenoppta innstilte Smart Cruise Control-hastighet

Hvis det ble brukt en annen metode enn cruise-vippebryteren for å avbryte cruise-hastigheten og systemet fremdeles er aktivt, blir cruise-hastigheten automatisk gjenopptatt når du skyver vippebryteren opp (RES+) eller ned (SET-).

Hvis du skyver vippebryteren opp (RES+), blir hastigheten gjenopptatt til nylig innstilte hastighet. Hvis du skyver vippebryteren opp (RES+), blir hastigheten gjenopptatt til nylig innstilte hastighet. Hvis bilens hastighet reduseres til under 10 km/t (5 mph), blir den gjenopptatt når det er en bil foran bilen din.

i Informasjon

Kontroller alltid veiforholdene når du flytter vippebryteren opp (RES+) for å gjenoppta hastigheten.

Slå av Cruise Control

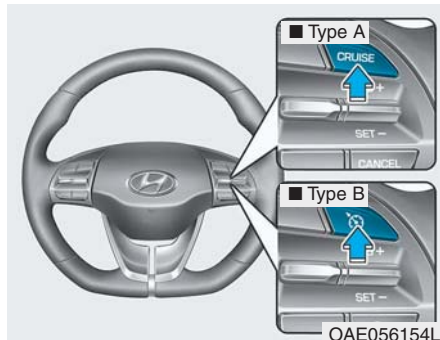

- Trykk på CRUISE /  -knappen (cruise ( CRUISE)-indikatorlampen slukker).
- Trykk på  -knappen (cruise ( CRUISE)-indikatorlampen slukker). (hvis utstyrt med Speed Limit Control (hastighetsbegrenser))
 - Med Smart Cruise Control på, og du trykker ned knappen én gang blir Smart Cruise Control slått av og Hastighetsbegrenser blir slått på.

- Med Smart Cruise Control av og Hastighetsbegrenser på, og du trykker på knappen blir begge systemene slått av.

Informasjon

Stillingene skifter, som vist nedenfor, hver gang  -knappen trykkes inn.

System off → Smart Cruise Control



Smart Cruise Control bil-til-bil-avstand

Stille inn Avstand bil-til-bil (Vehicle-to-Vehicle Distance)

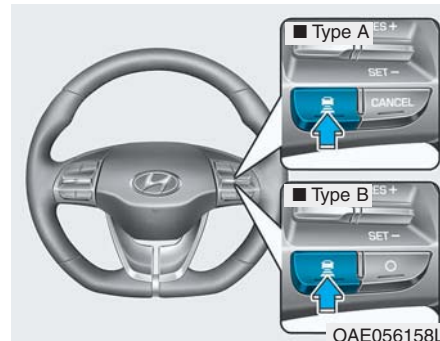

Når Smart Cruise Control-systemet er PÅ, kan du stille inn og opprettholde avstanden fra bilen foran deg uten å trå på gasspedalen eller bremsepedalen.

Hver gang du trykker ned knappen, endres avstand bil-til-bil som følger:

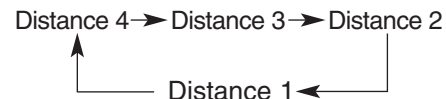

For eksempel hvis du kjører i 90 km/t, opprettholdes avstanden som følger:

Avstand 4 – ca. 52,5 m

Avstand 3 – ca. 40 m

Avstand 2 – ca. 32,5 m

Avstand 1 – ca. 25 m

i Informasjon

Avstanden blir innstilt til den sist innstilte avstanden når systemet brukes for første gang etter at bilen er startet.

Når kjørefilen foran er klar:

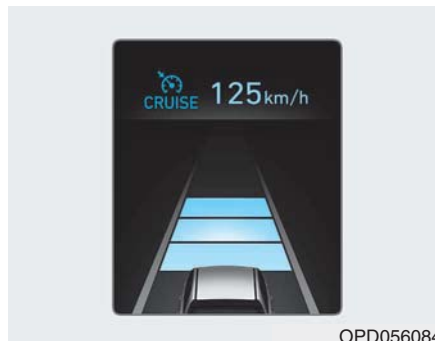

OPD056084

Bilens hastighet vil opprettholde innstilte hastighet.

Når det er en bil foran deg i kjørefilen:

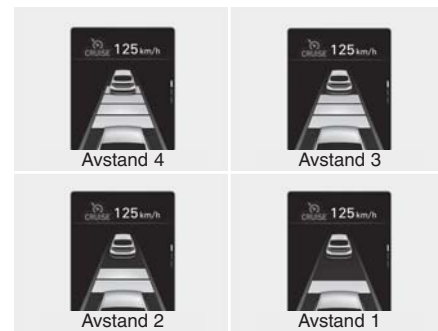

OAEPH058615/OAEPH058614/OAEPH058613/OAEPH058612

- Bilens hastighet vil reduseres eller økes for å opprettholde den valgte avstanden.
- Hvis bilen foran øker hastigheten, kjører bilen din med jevn fart etter å ha akselerert til den innstilte hastigheten.
- Hvis avstanden fra bilen foran er blitt endret på grunn av akselerering eller bilen foran bremses, kan avstanden på LCD-skjermen bli endret. (Bare når det er en bil foran, vises bilen foran på LCD-skjermen.)

⚠ ADVARSEL

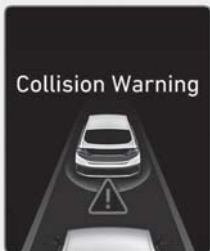

OAEPH059587L

Bruke Smart Cruise Control-systemet:

- Varselmeldingen vises og varsellyden høres hvis bilen ikke kan opprettholde den valgte avstanden fra bilen foran.
- Hvis varselmeldingen vises og varsellyden høres, trå ned bremsepedalen for aktivt å justere bilens hastighet, og avstanden til bilen foran.

(Fortsettelse)

(Fortsettelse)

- Selv om varselmeldingen ikke vises og varsellyden ikke høres, vær alltid oppmerksom på kjøreforholdene for å hindre at det oppstår farlige situasjoner.
- Spille lydsystemet i bilen på høyt volum kan hindre at passasjerer hører systemets varsellyder.

⚠ FORSIKTIG

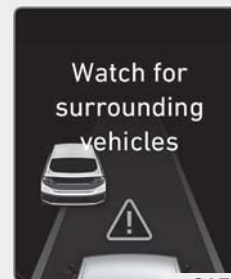

OAEPH059168L

Hvis bilen foran (bilens hastighet: mindre enn 30km/t) forsvinner til neste kjørefil, høres varsellyden og det vises en melding "Pass opp for kjøretøy i nærheten". Juster bilens hastighet etter biler eller gjenstander som plutselig kan komme opp foran deg ved å trå ned bremsepedalen. Vær alltid oppmerksom på veiforholdene foran deg.

I trafikksituasjoner



Bruk bryter eller pedal for å akselere

- I trafikken vil bilen din stanse dersom bilen foran deg stanser. Dersom bilen foran deg setter seg i bevegelse, vil bilen din også starte. Hvis imidlertid bilen stanser i mer enn 3 sekunder, må du trykke på fartspedalen eller trykke opp vippebryteren (RES+) for å begynne kjøringen.

- Hvis du trykker på vippebryteren for det avanserte smart-cruisekontrollsystemet (RES+ eller SET-) mens Auto Hold og cruisekontroll er i drift, løsnes Auto Hold uansett om fartspedalen er trykket eller ikke. AUTO HOLD indikatoren skifter fra å lyse grønt til å lyse hvitt.

Sensor som oppdager avstand til bilen foran



Hvis sensoren er dekket av skitt eller andre fremmedlegemer, er det mulig at avstandskontrollen bil-til-bil ikke fungerer ordentlig. Hold alltid sensoren ren.

Varselmelding

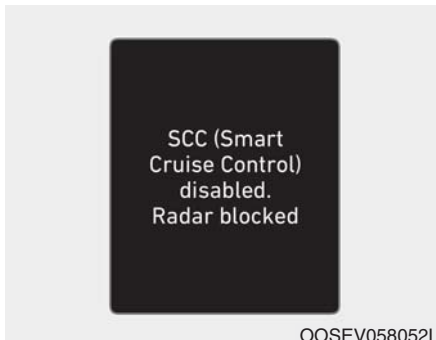

Smart Cruise-kontroll deaktivert. Radar sperret

Når sensorens linsedeksel er blokkert med skitt, snø eller rusk, kan driften av Smart Cruise Control-systemet stoppe midlertidig. Hvis dette skjer, vises en varselmelding på LCD-displayet. Fjern skitt, snø eller rusk og rengjør radarsensorens linsedeksel før du bruker Smart Cruise Control-systemet. Smart Cruise Control-systemet aktiveres kanskje ikke ordentlig, hvis radaren er helt forurenset, eller hvis det ikke oppdages noen substans etter at bilen er i klar (☞)-stilling (f.eks. i åpent terreng).

i Informasjon

Driften for SCC blir midlertidig stoppet hvis radaren er blokkert og du ønsker å bruke cruise control-stilling (hastighetskontrollfunksjon). Da må du konvertere til cruise control-stilling (se Konvertere til Cruise Control-stilling på følgende side).

! FORSIKTIG

- Ikke sett ramme på skiltet eller fremmedlegemer slik som klistremerke på støtfangeren eller en bøyle på støtfangeren i nærheten av radarsensoren. Dette kan virke negativt på sensorytelsen til radaren.
- Hold alltid radarsensoren og linsedekset rent og fritt for skitt og rusk.
- Bruk bare en myk klut for å vaske bilen. Ikke sprut trykkvann direkte på sensoren eller sensordekslet.

(Fortsettelse)

(Fortsettelse)

- Vær forsiktig så du ikke bruker unødvendig kraft på sensoren eller sensordekslet. Hvis sensoren blir flyttet ut av stilling med makt, kan det hende at Smart Cruise Control-systemet ikke virker som det skal. I slike tilfeller blir det ikke vist en varselmelding. Få kontrollert bilen hos en autorisert HYUNDAI-forhandler.
- Hvis frontstøtfangeren blir skadet i området rundt radarsensoren, virker kanskje ikke Smart Cruise Control-systemet som det skal. Vi anbefaler at du får kontrollert bilen hos en autorisert HYUNDAI-forhandler.
- Bruk bare originale HYUNDAI-deler for å reparere eller skifte en skadd sensor eller sensordeksel. Ikke lakker sensordekslet.



OOSEV058092L

Sjekk Smart Cruisekontroll system

Meldingen vises når kontrollsyste­met for Avstand bil-til-bil (Vehicle-to Vehicle Distance) ikke fungerer normalt.

Vi anbefaler at du tar med bilen til en autorisert HYUNDAI-forhandler og får kontrollert systemet.

Begrensninger i systemet

Smart Cruise Control-systemet kan ha begrensninger ved sin mulighet til å registrere Avstand bil-til-bil (Vehicle-to Vehicle Distance) foran på grunn av vei- og trafikkforhold.

I svinger

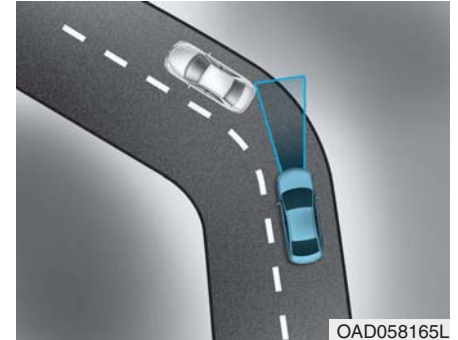

- Smart Cruise Control-systemet kan kanskje ikke registrere en bil som kjører i kjørefilen din, og bilen din kan akselerere til den innstilte hastigheten. Bilens hastighet reduseres når bilen foran plutselig gjenkjennes.
- Velg den egnede innstilte hastigheten i svinger og bruk bremsene eller gasspedalen hvis nødvendig.



Bilens hastighet kan reduseres på grunn av en bil i nærmeste kjørefil. Bruk gasspedalen og velg den egnede innstillingshastigheten. Kontroller for å være sikker på at veiforholdene tillater sikker drift av Smart Cruise Control.

I hellinger

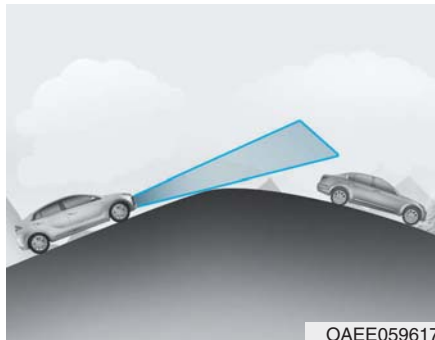

- Ved kjøring oppoverbakke eller nedoverbakke kan Smart Cruise Control-systemet kanskje ikke registrere en bil som kjører i kjørefilen din, og føre til at bilen din kan akselerere til den innstilte hastigheten. Bilens hastighet reduseres raskt når bilen foran plutselig gjenkjennes.
- Velg den egnede innstilte hastigheten i hellinger og bruk bremsene eller gasspedalen hvis nødvendig.

Skifte kjørefil

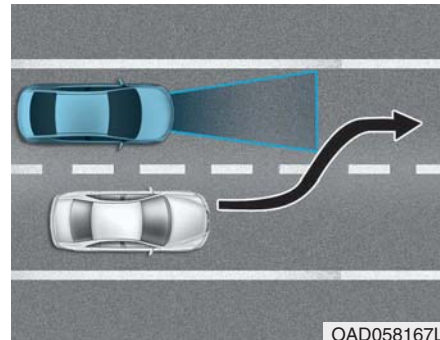

- En bil som kjører inn i din kjørefil fra en nærliggende kjørefil kan ikke gjenkjennes av sensoren før den er i sensorens registreringsområde.
- Radaren kan kanskje ikke registrere umiddelbart når en bil plutselig kommer inn i kjørefilen. Vær alltid oppmerksom på trafikk, vei- og kjøreforhold.
- Hvis en som kjører saktere kommer inn i filen foran deg, kan hastigheten din reduseres for å opprettholde avstanden til bilen foran.
- Hvis en bil som kjører raskere kommer inn i kjørefilen foran deg, akselererer bilen din til den innstilte hastigheten.

Gjenkjenne bil

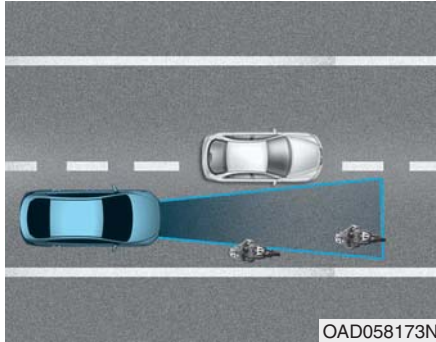

Enkelte biler i kjørefilen din kan ikke gjenkjennes av sensoren:

- Smale kjøretøy som motorsykler eller sykler
- Kjøretøy som heller til en side
- Saktegående kjøretøy eller kjøretøy som plutselig senker hastigheten
- Biler som har stoppet
- Kjøretøyer med liten profil bakfra, slik som tilhengere uten last.

Et kjøretøy foran kan ikke registreres riktig av sensoren hvis noe av det følgende forekommer:

- Dersom bilen peker oppover fordi bagasjerommet er overlastet
- Når du bruker rattet
- Når du kjører på en side av kjørefilen
- Når du kjører på smale veier eller i kurver.

Bruk bremsen eller gasspedalen om nødvendig.

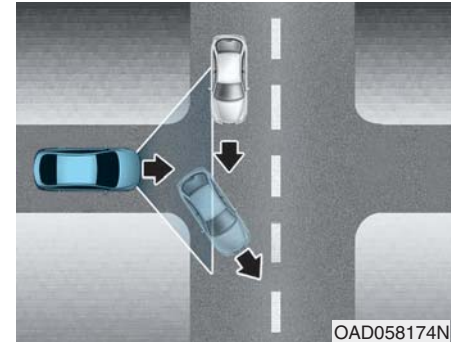

- Bilen din kan akselerere når en bil foran deg forsvinner.
- Når du blir varslet om at bilen foran deg ikke registreres, må du kjøre forsiktig.

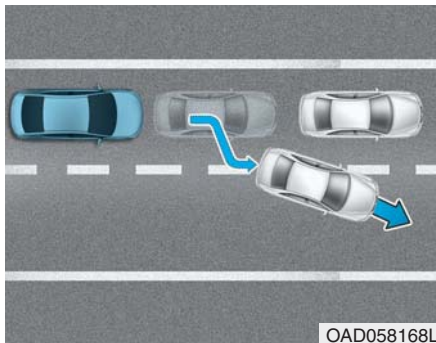

Når en bil skifter fil foran deg, oppdager kanskje ikke FCA-systemet bilen umiddelbart, spesielt hvis bilen skifter fil brått. I slike tilfeller må du holde en sikker bremseavstand, og trå om nødvendig på bremsepedalen for å senke farten og holde en sikker avstand.

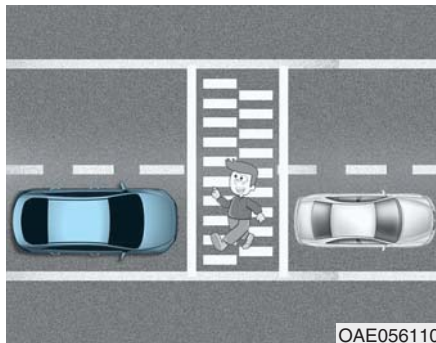

- Se alltid etter fotgjengere når bilen din opprettholder en avstand til bilen foran.

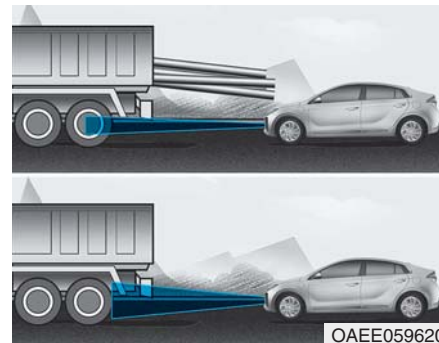

- Vær alltid oppmerksom på høye kjøretøy eller biler som kjører med last som stikker ut bak på bilen.

ADVARSEL

Når du bruker Smart Cruise Control må du ta følgende forholdsregler:

- Hvis det er nødvendig med en nødstop, må du sette på bremsene. Bilen kan ikke stoppes i enhver nødsituasjon ved å bruke Smart Cruise Control-systemet.
- Hold en sikker avstand i henhold til veiforholdene og bilens hastighet. Hvis avstanden bil-til-bil er for nær når du kjører i høy hastighet, kan det føre til en alvorlig kollisjon.
- Oppretthold alltid tilstrekkelig bremseavstand og reduser bilens hastighet ved å bruke bremsene, hvis nødvendig.

(Fortsettelse)

(Fortsettelse)

- Smart Cruise Control-systemet kan ikke registrere en bil som har stoppet, fotgjengere eller møtende bil. Vær forsiktig og se alltid forover for å unngå at det oppstår uventede og plutselige situasjoner.
- Biler som kjører foran deg og skifter kjørefil ofte kan forårsake en forsinkelse i systemets reaksjon eller kan forårsake at systemet reagerer på en bil som kjører i nærliggende kjørefil. Kjør alltid forsiktig for å unngå at det oppstår uventede og plutselige situasjoner.
- Vær bevisst om den valgte hastigheten og avstanden bil-til-bil. Føreren bør ikke stole blindt på systemet, men alltid være oppmerksom på kjøreforholdene og kontrollere bilens hastighet.

(Fortsettelse)

(Fortsettelse)

- Smart Cruise Control-systemet kan kanskje ikke registrere vanskelige kjøresituasjoner, så vær alltid oppmerksom på kjøreforholdene og kontrollen av bilens hastighet.
- Smart Cruise Control-systemet kan kanskje ikke registrere en fotgjenger, sykkel, motorsykkel, osv. som en bil. Vær forsiktig og se alltid forover for å unngå at det oppstår uventede og plutselige situasjoner.
- Slå av Smart Cruise Control-systemet når bilen blir tauet.
- Smart Cruise Control-systemet kan ha begrenset drift når du kjører med tilhenger eller tauet en bil, så kjør alltid forsiktig for å unngå at det oppstår uventede og plutselige situasjoner.

MERK

Smart Cruise Control-systemet kan kanskje ikke fungere midlertidig på grunn av:

- Elektriske forstyrrelser
- Endring av fjæringen
- Forskjeller i dekkslitasje eller dekktrykk
- Montering av dekk av forskjellig type

HJELPESYSTEM FOR Å FØLGE KJØREFILEN (LFA) (HVIS MONTERT)

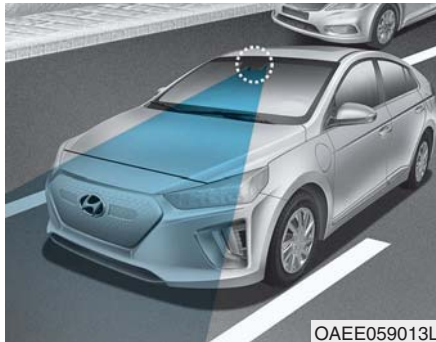

Hjelpesystem for å følge kjørefilen (LFA) hjelper med å oppdage kjørefilmerkingen på veien med et kamera i frontruten, og hjelper føreren å styre slik at det holder bilen mellom kjørefilene.

⚠ ADVARSEL

Hjelpesystemet for å følge kjørefil (LFA) er ikke en erstatning for sikker kjørepraksis, men bare en komfortfunksjon. Det er førerens ansvar å alltid kontrollere omgivelsene og styre bilen.

⚠ ADVARSEL

Ta følgende forholdsregler når du bruker Hjelpesystemet for å følge kjørefil (LFA):

- Ikke drei brått på rattet når rattet blir assistert av systemet.
- LFA-systemet hjelper til å holde bilen i midten av kjørefilen ved å assistere føreren med styringen. Likevel skal føreren ikke stole for mye på systemet, men alltid være oppmerksom på at rattet holder plassen i kjørefilen.
- Driften av LFA-systemet kan avbrytes eller ikke fungere som den skal i henhold til veiforholdene og omgivelsene. Vær alltid forsiktig når du kjører.

(Fortsettelse)

(Fortsettelse)

- Du må ikke demontere kameraet med frontvisning midlertidig for å farge vinduet eller feste noen typer belegg og tilbehør. Hvis du demonterer kameraet og monterer det igjen, anbefaler vi at du kjører bilen til en autorisert HYUNDAI-forhandler og får kontrollert systemet for kalibrering.
- Når du skifter frontruten, kameraet med frontvisning eller deler som hører til rattet, anbefaler vi at du kjører bilen til en autorisert HYUNDAI-forhandler og får kontrollert systemet for kalibrering.
- Systemet oppdager kjørefilmerkingen og kontrollerer rattet med et kamera, derfor kan det hende at systemet ikke fungerer ordentlig hvis kjørefilmerkingene er vanskelige å oppdage. Se Begrensinger for systemet.

(Fortsettelse)

(Fortsettelse)

- Du må ikke fjerne eller skade deler som hører til LFA-systemet.
- Du hører kanskje ikke en varsellyd fra LFA-systemet fordi det er høy lyd fra lydsystemet.
- Du må ikke plassere gjenstander på dashbordet som reflekterer lys, slik som speil, hvitt papir osv. Dette kan hindre at LFA-systemet virker som det skal.
- Hold alltid hendene på rattet mens LFA-systemet er aktivert. Hvis du fortsetter å kjøre uten hendene på rattet etter at varselmeldingen Keep hands on steering wheel (Hold hendene på rattet) vises, blir systemet slått automatisk av.

Hvis føreren imidlertid tar hendene på rattet igjen, vil systemet begynne å kontrollere rattet.

(Fortsettelse)

(Fortsettelse)

- Rattet kontrolleres ikke kontinuerlig, så hvis bilens hastighet er meget høy når bilen forlater en kjørefil kan ikke bilen kontrolleres av systemet. Føreren må alltid følge fartsgrensen når systemet brukes.
- Hvis du fester gjenstander til rattet, fungerer muligens ikke systemet ordentlig for assistert styring eller alarmen for at hendene ikke er på rattet.
- Når du kjører med tilhenger, pass på at du slår av LFA-systemet.

Systeminnstilling av LFA-funksjon

- Med tenningsbryteren i PÅ-stillingen, kan Lane Following Assist aktiveres ved å velge User settings → Driver assistance → Driving Assist → Lane Following Assist (Brukerinnstillinger → Førerassistanse → Kjøreassistanse → Hjelpesystem for å holde kjørefil) på LCD-skjermen på instrumentpanelet. Velg bort innstillingen for å slå av systemet.
- Hvis bilen slås av og på igjen, går systemet tilbake til den siste innstillingen.

Driftsforhold

Velg Lane following assist (Hjelpesystem for å følge kjørefil) fra brukerinnstillinger på LCD-skjermen på instrumentpanelet og oppfylle følgende forhold for at systemet skal være i drift.

- Smart Cruise Control er i drift
- Bilens hastighet er lavere enn 180 km/t (110 mph)

Når systemet er aktivt lyser indikatoren (⊕) på instrumentpanelet. Fargen på indikatoren endres avhengig av tilstanden til LFA-systemet.

- Grønn: Styreassistansemodus er PÅ
- Hvit: Styreassistansemodus er AV

LFA-systemdrift



OAAE059127L

Hvis bilen er innenfor en kjørefil med begge kjørefilene oppdaget av systemet (kjørefilfargen endres fra grå til hvit), og føreren ikke gjør noen brå manøver på rattet, endres LFA-systemet til styreassistansemodus. Indikatorlampen (⊕) blir grønn, og systemet hjelper bilen med å holde seg på linje ved å kontrollere rattet.

Hvis kjørefilmerkingen er vanskelig å oppdage, kan rattet kontrolleres avhengig av bilen foran og kjøreforholdene til bilen foran.

Når rattet ikke blir kontrollert midlertidig, vil indikatorlampen (⊕) blinke grønn og endres til hvit.

Varselmelding



Hold hendene på rattet

Hvis føreren tar hendene bort fra rattet i flere sekunder mens LFA-systemet er aktivert, vil systemet varsle føreren.

i Informasjon

Hold godt i rattet. Ellers kan LFA-systemet feilvurdere at hendene til føreren ikke er på rattet, og varselet ovenfor kan komme opp.



Ikke oppdaget førergrep. LFA-systemet er midlertidig deaktivert

Hvis føreren fremdeles ikke har hendene på rattet etter meldingen Keep hands on steering wheel (Hold hendene på rattet), vil ikke systemet kontrollere rattet og det varsler bare føreren når bilen krysser kjørefilmerkingen.

Hvis føreren imidlertid tar hendene på rattet igjen, vil systemet begynne å kontrollere rattet.

⚠ ADVARSEL

- LFA-systemet er bare et tilleggssystem. Det er føreren som er ansvarlig for sikker styring av bilen og at den holder seg i kjørefilen.
- Slå av LFA-systemet og kjør uten å bruke systemet i følgende situasjoner:
 - I dårlig vær
 - I dårlige veiforhold
 - Når rattet ofte må kontrolleres av føreren.

i Informasjon

- Selv om rattet blir assistert av systemet, kan føreren kontrollere rattet.
- Rattet kan føles tyngre når det blir assistert av systemet, enn når det ikke blir assistert.



Hjelpesystem for å følge kjørefil (LFA)

Hvis det er et problem med systemet, vises det en melding i noen sekunder. Hvis problemet vedvarer, lyser feilindikatoren for LFA-systemet.

LFA-systemet vil ikke være i **AKTIVERT** tilstand og/eller rattet blir ikke assistert når:

- Blinklyset blir slått på før skifting av en kjørefil. Hvis du skifter kjørefil uten å slå på blinklyset, kan rattet bli kontrollert.
- Bilen kjøres ikke i midten av kjørefilen når systemet blir slått på eller like etter at det er skiftet kjørefil.
- ESC (Electronic Stability Control) eller VSM (Vehicle Stability Management) er aktivert.
- Bilen kjøres i en skarp sving.
- Bilens hastighet er over 180 km/t
- Bilen gjør raske skift av kjørefil.
- Bilen bremses plutselig.
- Bare én kjørefilmerking blir oppdaget.
- Kjørefilen er veldig bred eller smal.
- Det er mer enn to kjørefilmerkinger på veien (f.eks. veiarbeidsområde).

- Radius på en sving er for liten.
- Bilen kjøres i en bratt helling.
- Rattet dreies plutselig.
- Systemet fungerer muligens ikke i 15 sekunder etter at motoren er startet eller kameraet blir initialisert eller kameraet med frontvisning starter opp igjen.

Begrensninger i systemet

LFA-systemet kan fungere for tidlig selv om bilen ikke forlater den tiltenkte kjørefilen, ELLER, det kan hende at LFA-systemet ikke assisterer styringen eller ikke varsler deg hvis bilen forlater den tiltenkte kjørefilen under følgende forhold:

Når kjørefilen og veieforholdene er dårlige

- Hvis det er vanskelig å skille kjørefilmerkingen fra veioverflaten eller kjørefilmerkingen er skadet eller uklar.
- Det er vanskelig å skille fargen på kjørefilmerkingen fra veien.
- Det er merkinger på veioverflaten som ser ut som en kjørefilmerking og som utilsiktet blir oppdaget av kameraet.
- Kjørefilmerkingen er uklar eller skadet.
- Kjørefilmerkingen er flettet eller delt. (f.eks. bomstasjon)

- Antall kjørefiler økes eller reduseres, eller kjørefilmerkingen krysser og skaper forvikling.
- Det er mer enn to kjørefilmerkinger på veien foran deg.
- Kjørefilmerkingen er veldig bred eller smal.
- Kjørefilen er veldig bred eller smal.
- Kjørefilmerkingen foran er ikke synlig på grunn av regn, snø, vann på veien, skadd eller forurenset overflate eller andre faktorer.
- Skyggen faller på kjørefilmerkingen med en midtrabatt, trær, rekkverk, støyskjerm, osv.
- Kjørefilmerkingen er vanskelig eller en struktur erstatter linjene slik som et arbeidsområde.
- Det er skilt om fotgjengerovergang eller andre skilt på veien.
- Kjørefilmerkingen i en tunnel er tilsølt med olje, osv.
- Kjørefilen forsvinner plutselig, slik som i et veikryss.

Når eksterne forhold har innvirkning

- Lyset utenfor skifter brått, som når du kjører inn i eller ut av en tunnel, eller passerer under en bro.
- Lysstyrken utenfor er for lav, slik som hvis hovedlysene ikke er på om natten eller at bilen kjører gjennom en tunnel.
- Det er en grensestruktur på veien, slik som et betongautovern, rekkverk og refleksstolpe som utilsiktet blir oppdaget av kameraet.
- Når lyset fra en gatelykt eller en møtende bil reflekteres på en våt veibane slik som ved en vanndam i veien.
- Siktfeltet foran er hindret av solstråling.
- Det er ikke nok avstand mellom deg og bilen foran for at kjørefilmerkingen kan oppdages eller at bilen foran kjører på kjørefilmerkingen.

- Kjøring i en kraftig stigning, over en bakke eller ved kjøring på en svingete vei.
- Dårlige veiforhold som fører til for store vibrasjoner under kjøringen.
- Omgivelsestemperaturen på det innvendige speilet er høy på grunn av direkte sollys, osv.
- Sensoren gjenkjenner plutselig endringer når den kjører over en fartshump eller kjører i en bratt opp/ned eller høyre-/venstrehelling

Når sikten forover er dårlig

- Frontruten eller kameranlinen er blokkert med skitt eller rusk.
- Frontruten er dugget. En klar sikt over veien blir hindret.
- Plassering av gjenstander på dashbordet, osv.
- Sensoren kan ikke oppdage kjørefilen fordi det er tåke, kraftig regn eller snø.

SYSTEM FOR VARSLING OM KOLLISJON MED KRYSSENDE TRAFIKK BAK (RCCW) (HVIS MONTERT)

Beskrivelse av system

System for varslning om kollisjon med kryssende trafikk bak (RCCW)

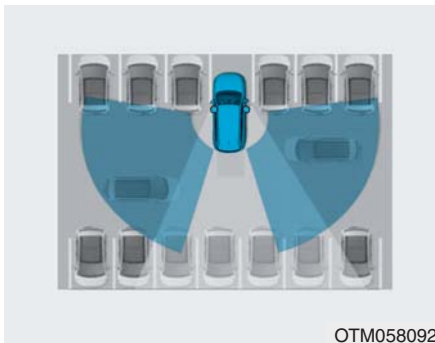

OTM058092

System for varslning om kollisjon med kryssende trafikk bak (RCCW) bruker sensorer for å overvåke kryssende trafikk som nærmer seg fra venstre og høyre side av bilen når bilen din er i revers.

Oppdagelsesområdet for blindsone varierer i forhold til kjørehastigheten til bilen som nærmer seg.

⚠ ADVARSEL

- Vær alltid oppmerksom på veiforholdene mens du kjører og vær på vakt for uventede situasjoner selv om Systemet for varslning om kollisjon med kryssende trafikk bak er i drift.
- Systemet for varslning om kollisjon med kryssende trafikk bak er et tilleggssystem for å assistere deg. Du må ikke stole blindt på systemene. Vær alltid oppmerksom når du kjører, for din egen sikkerhet.
- Systemet for varslning om kollisjon med kryssende trafikk bak er ikke en erstatning for riktig og sikker kjøring. Kjør alltid sikkert og vis forsiktighet når du rygger med bilen.

* RCCW : Rear Cross-Traffic Collision Warning

Systeminnstilling og aktivering

Systeminnstilling



OAEPH059653L

- Stille inn funksjonen parkeringssikkerhet
Føreren kan aktivere systemet ved å sette tenningsbryteren i PÅstilling og ved å velge 'User Settings → Driver assistance → Parking Safety (Brukerinnstillinger → Førerassistanse → Parkeringssikkerhet.)'. Systemet blir slått på og er klart til å aktiveres når du velger Rear cross-traffic safety (Sikkerhet for kryssende trafikk bak).

- Når motoren blir slått av og så på igjen, er systemet alltid klar til å bli aktivert.
- Når systemet først blir slått på og når motoren blir slått av og så på igjen, vil varsellampen lyse i 3 sekunder på utvendige speil.



- Velge varseltidspunkt

Føreren kan velge den første tiden for aktivering av varslingen fra brukerinnstillinger på LCD-skjermen på instrumentpanelet ved å velge 'User Settings → Driver Assistance → Warning Timing → Normal/Later (Brukerinnstillinger → Førerassistanse → Varseltidspunkt → Normal/ Senere).

Alternativene for den første Varsling om kollisjon med kryssende trafikk bak inkluderer følgende:

- Normal [Normal]:

Når dette forholdet er valgt, aktiveres den første Varsling om kollisjon med kryssende trafikk normalt. Hvis denne innstillingen føles for sensitiv, kan du endre alternativet til "Later [senere]".

Aktiveringstiden til varsling kan føles sen hvis bilen ved siden av/bak plutselig akselererer.

- Later [Senere]:

Velg denne aktiveringstiden til varsling når trafikken er liten og du kjører i en lav hastighet.

i Informasjon

Hvis du endrer varseltidspunktet, kan varseltidstiden til andre systemer også endres.



OAEPH059652L

• Stille inn varslingsvolum

Føreren kan velge varselvolum for Rear Cross-Traffic Collision Warning (Varsling om kollisjon med kryssende trafikk bak) ved å velge "User Settings [Bruker innstilling] → Driver assistance [Førerassistanse] → Warning volume [Lydnivåvarsler] → High/Medium/Low [Høyt/Middels/Lavt]".

i Informasjon

Hvis du endrer varselvolumet, kan varselvolumet til andre systemer også bli endret.

For mer informasjon, se LCD-skjerm i kapittel 3.

5-122

Driftsforhold

Bruk:

1. Gå til 'User settings → Driver Assistance → Parking safety → Rear cross-traffic safety' (Brukerinnstillinger → Førerassistanse → Parkeringssikkerhet → Sikkerhet for krysstrafikk bak) på LCD-skjermen. Systemet blir slått på og er klart til drift.
2. Systemet er i drift når bilens hastighet er lavere enn 10 km/t (7 mph) og med girspaken i R (Revers).

* Systemet vil ikke aktiveres når bilens hastighet overskrider 10 km/t. Systemet vil aktiveres igjen når hastigheten er under 10 km/t.

Systemets oppdagelsesområde er ca. 0,5 m ~ 20 m (1 fot ~ 65 fot). En bil som nærmer seg vil bli oppdaget hvis den har kjørehastighet innenfor 8 km/t ~ 36 km/t (5 ~ 22,5 mph).

Vær oppmerksom på at oppdagelsesområdet kan variere under forskjellige forhold. Vis, som alltid, oppmerksomhet og vær aktsom på omgivelsene når du rygger med bilen.

Varselmelding og systemkontroll

System for varsling om kollisjon med kryssende trafikk bak (RCCW)



OAAEE059046/OAEE059047

Hvis bilen som oppdages av sensorene nærmer seg din bil på venstre/høyre side bakfra, høres en varsellyd, varsellampen på det utvendige speilet blinker og det vises en melding LCD-skjermen. Hvis ryggskjermsystemet er aktivert, vises det også en melding på lydsystemet eller skjermen på infotainmentsystemet.

Varslingen stopper når:

- Bilen som oppdages flytter seg ut av sensorområdet eller
- Når bilen er rett bak din bil eller
- Når bilen ikke nærmer seg din bil eller
- Når den andre bilen reduserer hastigheten.
- Hastigheten til bilen som nærmer seg reduseres.



FORSIKTIG

- Når driftsforholdet til System for varsling om kollisjon med kryssende trafikk bak er tilfredsstillt vises advarselen hver gang en bil nærmer seg på siden/bak bilen din når du har stoppet (bilens hastighet er 0 km/t).
- Systemets varsling fungerer kanskje ikke ordentlig hvis bakre støtfanger på venstre/høyre side er blokkert av en bil eller hindring.

- Vær alltid oppmerksom på veien og trafikforholdene under kjøring, enten varselampen i det utvendige speilet lyser eller ikke, eller det er en varselalarm.
- Spille lydsystemet i bilen på høyt volum kan hindre at passasjerer hører systemets varsellyder.
- Varslingen av System for varsling om kollisjon med kryssende trafikk bak kan ikke høres mens andre varselsystemer høres.



ADVARSEL

- Hvis noen annen varsellyd slik som varsel for sikkerhetsbelte allerede er generert, kan kanskje ikke varselsystemet om kollisjon med kryssende trafikk bak høres.

- Kjør forsiktig selv om bilen er utstyrt med System for varsling om kollisjon med kryssende trafikk bak. Ikke stol blindt på systemet, men kontroller omgivelsene når du rygger med bilen.
- Føreren er ansvarlig for nøyaktig bremsekontroll.
- Vær alltid meget forsiktig når du kjører. Systemet for varsling om kollisjon med kryssende trafikk bak fungerer kanskje ikke ordentlig eller fungerer unødvendig i henhold til trafikk- og kjøreforholdene.
- Systemet for varsling om kollisjon med kryssende trafikk bak er ikke en erstatning for sikker kjørepraksis, men bare en komfortfunksjon. Det er førerens ansvar å alltid kjøre forsiktig for å unngå at det oppstår uventede og plutselige situasjoner. Vær oppmerksom på veiforholdene til enhver tid.

Registreringssensor



Radarene bak er sensorer inne i støtfangeren bak for å oppdage områder på siden og bak. Hold alltid den bakre støtfangeren ren for at systemet skal virke.

MERK

- Systemet virker kanskje ikke som det skal hvis støtfangeren har blitt skadet, eller hvis støtfangeren har vært skiftet eller reparert.
- Systemet kan slå seg av på grunn av kraftige elektromagnetiske bølger.

- Hold alltid sensorene rene.
- Du må IKKE vilkårlig demontere sensorkomponenten, eller få støt på sensorkomponenten.
- Vær forsiktig så du ikke bruker unødvendig kraft på sensoren eller sensordekslet. Hvis sensoren blir flyttet ut av stilling med makt, kan det hende at systemet ikke virker som det skal. I slike tilfeller blir det ikke vist en varselmelding. Få kontrollert bilen hos en autorisert HYUNDAI-forhandler.
- Ikke sett på fremmedlegemer slik som klistremerker eller støtfangerbølger i nærheten av radarsensoren eller påføre lakk på sensorområdet. Dette kan virke negativt på ytelsen til sensoren.



BCW (Blind-Spot Collision Warning) system disabled. Radar blocked [Varselsyst. for blindsonerkollisjon (BCW) er deaktivert. Radar sperret]

- Denne varselmeldingen kan vises hvis:
 - En eller begge sensorene på den bakre støtfangeren er blokkert av skitt eller snø eller et fremmedlegeme.
 - Kjøring i landlige områder hvor sensoren ikke oppdager noen annen bil i løpet av en lang periode.
 - Ved kraftig snø eller regn.

Hvis noen av disse forholdene forekommer, vil lyset på BCW-bryteren og systemet blir slått av automatisk.

i Informasjon

Slå av BCW og RCCW-systemet (hvis montert) når det er montert en tilhenger eller stativ.

- Trykk på BCW-knappen (indikatoren i knappen slår seg av)
- Deaktivere RCCW-systemet ved å velge bort 'User settings → Driver assistance → Parking safety → Rear cross traffic safety' (Brukerinnstillinger → Førerassistanse → Parkeringsikkerhet → Sikkerhet for kryssende trafikk bak)

Når meldingen om kansellert BCW-varsling vises på instrumentpanelet, kontroller for å forsikre deg om at den bakre støtfangeren er fri for skitt eller snø i områdene der sensoren sitter. Fjern skitt, snø eller fremmedlegemer som kan komme i veien for radarsensorene.

Etter at all skitt eller rusk er fjernet, skal RCCW-systemet virke normalt igjen etter ca. 10 minutters kjøring med bilen.

Hvis systemet fremdeles ikke virker, må du få kontrollert bilen hos en autorisert HYUNDAI-forhandler.



Check BCW (Blind-Spot Collision Warning) system [Sjekk varsel-systemet for blindsonekollisjon]

Hvis det er et problem med BCW-systemet, vises en varselmelding og lyset i bryteren blir slått av. Systemet slår seg av automatisk. RCCW vil heller ikke fungere hvis BCW-systemet blir slått av på grunn av feilfunksjon. Vi anbefaler at du får kontrollert bilen hos en autorisert HYUNDAI-forhandler.

Begrensninger i systemet

Føreren må være oppmerksom på situasjonene nedenfor, fordi systemet ikke kan oppdage andre biler eller gjenstander under visse omstendigheter.

- Bilen kjører i dårlig vær, slik som kraftig regn eller snø.
- Sensoren er forurenset med regn, snø, søle osv.
- Den bakre støtfangeren der sensoren er plassert er dekket eller blokkert av fremmedlegemer slik som et klistremerke, en støtfangerbøyle, et sykkelstativ, osv.
- Den bakre støtfangeren er skadet, eller sensoren er ute av den originale standardstillingen.
- Bilens høyde blir lavere eller høyere på grunn av last i bagasjerommet, unormale dekk, osv.
- Når temperaturen på støtfangeren bak er høy.
- Når sensorene er blokkert av andre biler, vegger eller stolper i parkeringshus.
- Bilen kjører på en svingete vei.
- Veibanen (eller periferisk underlag) inneholder unormale metallkomponenter (f.eks. på grunn av tunnelkonstruksjon).
- Det finnes en fast gjenstand nær bilen, slik som autovern.
- Når du kjører ned eller opp en bratt vei der høyden på kjørefilen er forskjellig.
- Kjøring på en smal vei som er overgrodd av trær eller gress.
- Kjøring i landlige områder hvor sensoren ikke oppdager noen annen bil i løpet av en lang periode.
- Kjøring på våt vei.
- Kjøring på vei hvor rekkverk eller vegg har dobbelt struktur.
- Et stort kjøretøy er nær, slik som en buss eller lastebil.
- Når den andre bilen nærmer seg meget nær.
- Når andre biler passerer i meget høy fart.
- Ved skifting av kjørefil.
- Hvis bilen har startet samtidig som bilen ved siden av deg og har akselerert.
- Når bilen i kjørefilen ved siden av flytter seg to filer bort fra deg ELLER når bilen to kjørefiler bortenfor deg flytter seg til kjørefilen ved siden av deg.
- En motorsykkel eller sykkel er i nærheten.
- En flat tilhenger er i nærheten.
- Hvis det finnes små gjenstander i oppdagelsesområdet, slik som en handlevogn eller en barnevogn.
- Hvis det er en bil med lav høyde, som en sportsbil.
- Bilen bråstopper.
- Temperaturen rundt bilen er ekstremt lav.
- Bilen vibrerer sterkt når du kjører over en humpete vei, ujevn/humpete vei eller lappet betongdekke.
- Bilen kjører på en glatt overflate på grunn av snø, vanddammer eller is.

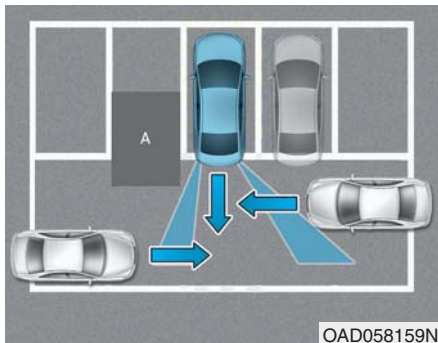

[A] : Struktur

- Kjøring der hvor det er en bil eller struktur i nærheten

Systemet fungerer kanskje ikke ordentlig når du kjører nær en bil eller struktur.

I visse tilfeller kan ikke systemet oppdage bilen som nærmer seg bakfra og varslingen fungerer kanskje ikke som den skal. Vær alltid oppmerksom på omgivelsene når du kjører.

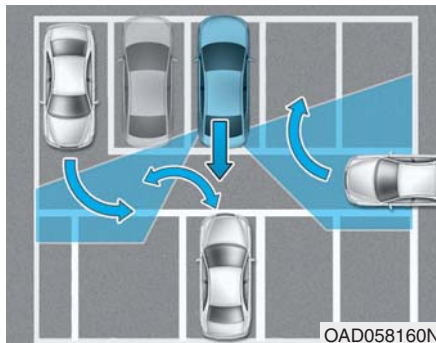

OAD058160N

- Når bilen er i et vanskelig parkeringsmiljø

Systemet virker kanskje ikke ordentlig når bilen er parkert i et vanskelig parkeringsmiljø.

I visse tilfeller kan ikke systemet avgjøre eksakt faren for kollisjon med bilene som parkerer eller kjører ut nær bilen din (f.eks. en bil kjører ut ved siden av bilen din, en bil parkerer eller kjører ut i området bak, en bil nærmer seg bilen din og gjør en sving, osv.).

I slike tilfeller fungerer kanskje ikke varslingen ordentlig.

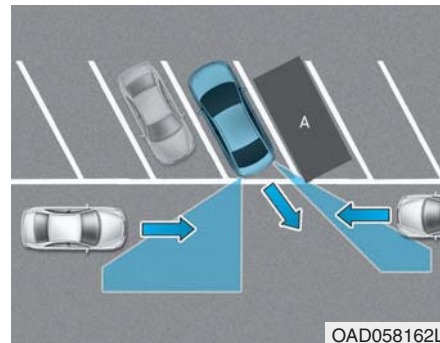

OAD058162L

[A] : Bil

- Når bilen er parkert diagonalt

Systemet fungerer kanskje ikke ordentlig når bilen er parkert diagonalt.

I visse tilfeller når bilen er parkert diagonalt og kjører ut av parkeringsplassen, kan kanskje ikke systemet oppdage bilen som nærmer seg bilen din fra venstre/høyre bakfra. I slike tilfeller fungerer kanskje ikke varslingen ordentlig.

Vær alltid oppmerksom på omgivelsene når du kjører.

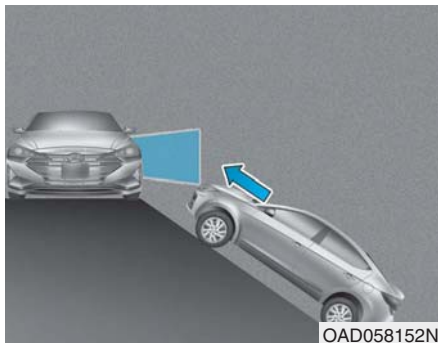

- Når bilen står i/nær en helling
Systemet fungerer kanskje ikke ordentlig når bilen står i/nær en helling.
I visse tilfeller kan ikke systemet oppdage bilen som nærmer seg fra venstre/høyre bakfra og varslingen fungerer kanskje ikke som den skal.
Vær alltid oppmerksom på omgivelsene når du kjører.

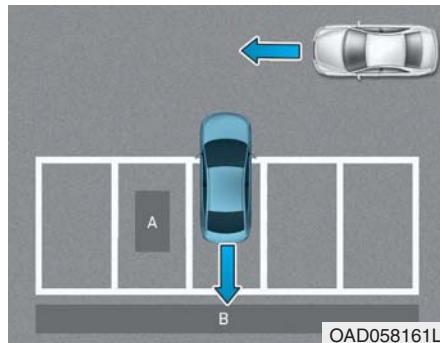

[A] : Struktur, [B] : Vegg

- Kjøre inn på en parkeringsplass hvor det er en struktur
Systemet fungerer kanskje ikke ordentlig når du kjører bilen inn på en parkeringsplass hvor det er en struktur bak eller på siden av bilen.
I visse tilfeller når du rygger inn på en parkeringsplass oppdager kanskje ikke systemet bilen som beveger seg foran bilen din. I slike tilfeller fungerer kanskje ikke varslingen.
Vær alltid oppmerksom på parkeringsplassen når du kjører.

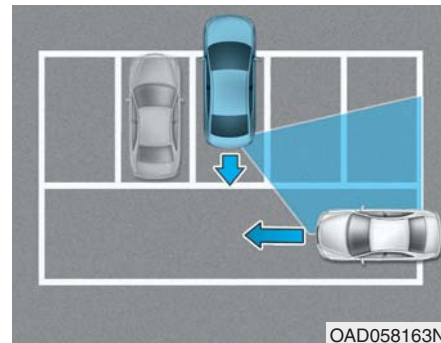

- Når bilen parkeres bakover
Når bilen parkeres bakover og sensoren oppdager den andre bilen i området bak parkeringsplassen, kan systemet varsle. Vær alltid oppmerksom på parkeringsplassen når du kjører.

AUTOMATISK HASTIGHETSBEGRENSER (HVIS MONTERT)

Hastighetsbegrenser

Du kan stille inn hastighetsgrensen når du ikke vil kjøre over en spesiell hastighet.

Hvis du kjører over den forhåndsinnstilte hastighetsgrensen, vil advarselssystemet fungere (innstilt hastighetsgrense vil blinke og du vil høre en varsellyd) inntil bilens hastighet går tilbake til hastighetsgrensen.

i Informasjon

Mens hastighetsbegrenseren er i funksjon, kan ikke cruisekontrollsystemet aktiveres.

Kontrollbryter for hastighetsbegrenser

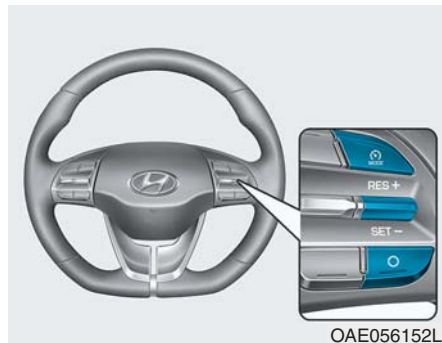

 : Skifter stilling mellom cruise control/smart cruise control-system og hastighetsbegrenser-system.

System av → Cruise Control/Smart Cruise Control
↑
Hastighetsbegrenser ←

RES+: Gjenopptar eller øker hastigheten for hastighetsgrensekontrollen.

SET-: Stiller inn eller reduserer hastigheten for hastighetsbegrenseren.

O: Kansellerer innstilte hastighetsgrense.

Stille inn hastighetsgrense

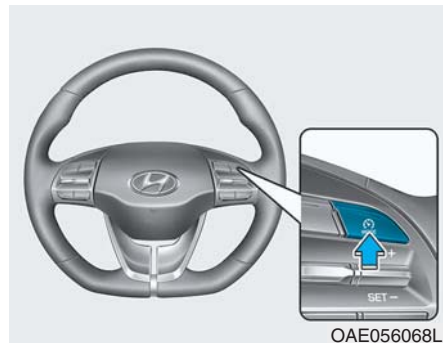

1. Trykk på -knappen for å slå på systemet. Indikatorlampen for hastighetsbegrenseren på instrumentpanelet vil lyse.

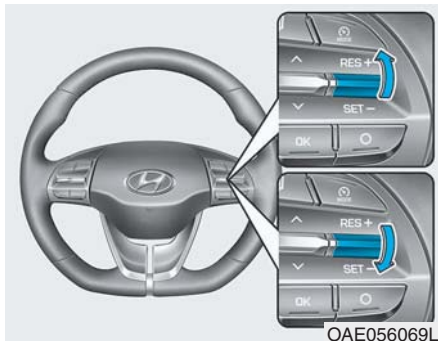

OAE056069L

2. Skyv vippebryteren ned (SET-).
3. Flytt vippebryteren opp (RES+) eller ned (SET-), og slipp den når du har ønsket hastighet.

Flytt vippebryteren opp (RES+) eller ned (SET-) og hold den. Hastigheten vil økes eller reduseres med 5 km/t.



OOSEV058037

Den innstilte hastighetsgrensen vil vises på instrumentpanelet.

Hvis du ønsker å kjøre over den forhåndsinnstilte hastighetsgrensen når du trår ned gasspedalen mindre enn ca. 50 %, vil bilens hastighet opprettholde hastighetsgrensen. Hvis du likevel trår ned gasspedalen mer enn ca. 70 %, kan du kjøre over hastighetsgrensen. Da vil den innstilte hastighetsgrensen blinke og du vil høre en varsellyd, inntil du går tilbake til bilens hastighet innenfor hastighetsgrensen.

Du kan slå av hastighetsgrensekontrollen på en av følgende måter:

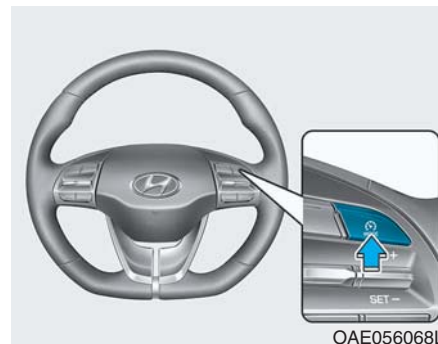

OAE056068L

- Trykk på -knappen. Indikatoren for hastighetsgrense (LIMIT) slukker.
- Hvis du trykker på O (cancel)-knappen én gang, vil den innstilte hastighetsgrensen bli kansellert, men den slår ikke av systemet. Hvis du ønsker å gjeninnstille hastighetsgrensen, trykker du på +RES eller SET- bryteren på rattet, til du får ønsket hastighet.

SYSTEMET FOR INTELLIGENT FARTSGRENSEVARSEL (ISLW) (HVIS MONTERT)

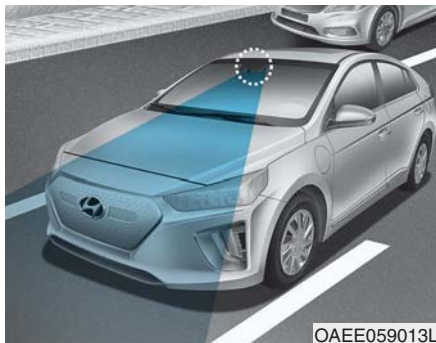

Systemet for intelligent fartsgrensevarsel (ISLW) viser fartsgrenseinformasjonen og forbikjøringsrestriksjoner på den aktuelle veien via instrumentpanelet og navigasjonen. ISLW leser trafikkskiltene gjennom kameraet, som er festet på innsiden på den øvre delen av frontruten.

ISLW bruker også navigasjons- og bilinformasjonen til å vise informasjon om fartsgrensen.

⚠ ADVARSEL

- Systemet for intelligent fartsgrensevarsel (ISLW) er bare et tilleggssystem og kan ikke alltid vise korrekte fartsgrenser og forbikjøringsrestriksjoner.
- Føreren har fortsatt ansvaret for ikke å overskride fartsgrensen.
- ISLW leser trafikkskiltene gjennom kameraet for å vise fartsgrensen. Derfor kan kanskje ikke ISLW fungere riktig når det er vanskelig å lese trafikkskiltene. For mer informasjon, se "Begrensninger for systemet".
- Vær ekstremt forsiktig for å holde kamerasensoren unna vann.
- Ikke demonter kameraenheten vilkårlig, og unngå støt på kameraenheten.

(Fortsettelse)

(Fortsettelse)

- Ikke demonter kameraet midlertidig for å tone vinduet, eller for å montere noen typer belegg eller tilbehør. Dersom du demonterer og monterer kameraet igjen, anbefaler vi at du bringer bilen din til en autorisert HYUNDAI forhandler og får systemet kalibrert.
- Ikke plasser reflekterende objekter på dashbordet (dvs. hvitt papir, speil). Eventuell lysrefleksjon kan føre til feilfunksjon på systemet.
- Systemet er ikke tilgjengelig i alle land.

i Informasjon

Vi anbefaler at du får kontrollert systemet hos en autorisert HYUNDAI-forhandler når:

- Glasset i frontruten skiftes.
- Kameraet eller tilhørende deler er reparert eller fjernet.

Systeminnstilling og aktivering

Systeminnstilling:

- Føreren kan aktivere ISLW ved å velge "Brukerinnstillinger → Førerassistanse → SLW (Fartsgrensevarelsel)".

Nar ISLW er aktivert kan symbolene lyse pa instrumentpanelet for a vise fartsgrenseinformasjonen og varsel om forbi kjoring forbudt.

Nar ISLW er aktivert i navigasjonsinnstillingen, vises informasjonen ovenfor og restriksjonene ogsa i navigasjonssystemet.

Systemaktivering

- ISLW viser informasjon om fartsgrensen og viser forbi kjøringsrestriksjon, nar bilen din passerer relevante trafikkskilt.
- ISLW viser den forrige fartsgrenseinformasjonen, rett etter at tenningsbryteren er plassert i ON-posisjonen.
- Du kan finne forskjellig informasjon om fartsgrenser for samme vei. Informasjonen vises avhengig av kjoreforholdene. Dette er fordi trafikkskilt med tilleggsinformasjon (f.eks. regnfull, pil, osv.) ogsa registreres og sammenlignes med bilens interne data (f.eks. drift av vindusvisker, blinklys, etc.).

i Informasjon

Fartsgrensen på instrumentpanelet kan avvike fra den på navigasjonen. I dette tilfellet, kontroller enheten for hastighet på navigasjonen.

Skjermvisning

Visning på instrumentpanel



OAE059632L

Instrumentpanelet viser informasjon om hastighetsgrense, forbikjøringsbegrensning og veiskilt med betingelser.

Betinget trafikkskilt

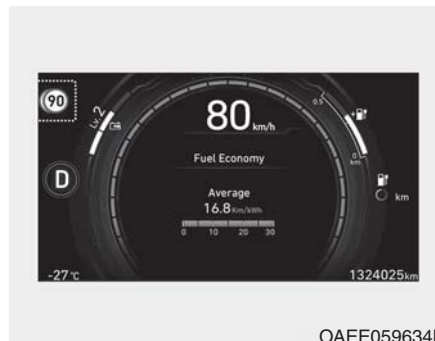

OAE059634L

Hvis ISLW oppdager et veiskilt med betingelser, blir symbolet på veiskiltet overlappet nederst eller til venstre for hastighetsgrensen på speedometeret.

Det kan være skilt med forskjellige hastighetsgrenser på den samme veien. For eksempel, normalt er hastighetsgrensen 120 km/t, likevel er hastighetsgrensen 90 km/t når det regner eller kommer snø.

Betingelsene på veiskiltet betyr at du må observere hastighetsgrensen og forbudet om forbi kjøring under visse forhold, slik som ved regn eller snø.

■ Ingen pålitelig informasjon om fartsgrense



WTL-220

Ytterligere trafikkskilt

- Symbolet vises på instrumentpanelet og navigasjonen, når ISLW ikke har noen pålitelig informasjon om hastighetsgrense.

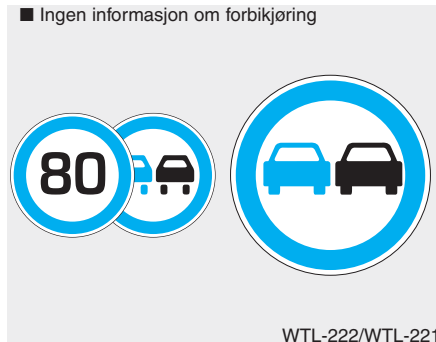

- Symbolet som vises på instrumentpanelet og navigasjonssystemet når ISLW oppdager et skilt med forbikjøring forbudt.

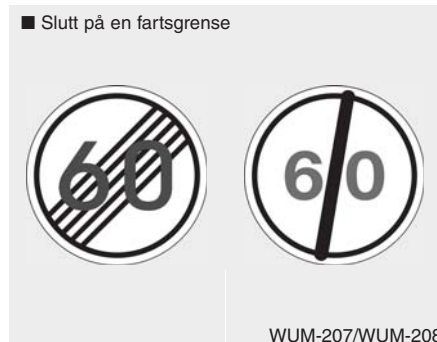

- Når bilen har passert et «slutt på fartsgrense»-skilt, informerer ISLW-systemet sjåføren om den neste gjeldende fartsgrensen basert på informasjonen mottatt fra navigasjonen.



- Symbolet Slutt på begrensning, vises på instrumentpanelet for veier i Tyskland som ikke har noen gjeldende fartsgrense. Det vises inntil bilen passerer et annet skilt med fartsbegrensning.

Display i Assistent-modus på panelet



Føreren kan overvåke informasjonen fra ISLW-systemet på LCD-displayet. ISLW-skjermen vises når du velger Assistent modus-fanen (A) på LCD-displayet, hvis systemet er aktivert. For flere detaljer, se “LCD Display Modus” i kapittel 3.



1. Fartsgrense og forbikjøringsrestriksjon på aktuell vei
 2. Betinget fartsgrense eller forbikjøringsrestriksjon
 3. Betinget trafikkskilt : Tilhenger, regn, snø eller tomt område
- * Tomt område : annet betinget trafikkskilt (tid etc.)

i Informasjon

Betinget fartsgrense og forbikjøringsrestriksjon kan være forskjellig fra fartsgrensen og forbikjøringsrestriksjonen på aktuell vei.

Og, betinget fartsgrense og forbikjøringsrestriksjon vist på panelet vil forsvinne etter kjøring over en viss avstand.

Hvis ISLW ikke gjenkjenner trafikkskiltet, vises ingenting.

For å slå av ISLW

OOSEV048212L

Hvis systemet er slått av fra Bruker innstilling-modus, vises denne meldingen på panelets LCD-display når ISLW-skjermen velges fra Assistent-modus (A).

Varselmeldinger

OOSEV058081L

System for fartsgrensevarsel av. Kamera sperret.

Varselmeldingen vises når kameralinsen er blokkert av noen gjenstander. ISLW virker ikke før gjenstandene blir fjernet. Kontroller frontruteglasset rundt kameraområdet. Hvis problemet vedvarer etter at du har fjernet gjenstandene, anbefaler vi at du får kontrollert systemet hos en autorisert HYUNDAI-forhandler.

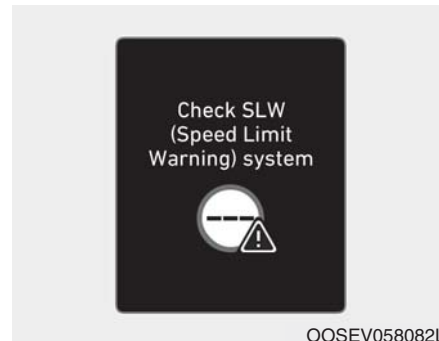

OOSEV058082L

Sjekk systemet for fartsgrensevarsel

Varselmeldingen vises i noen sekunder når ISLW ikke virker som det skal. Deretter lyser hovedvarsellampen (A).

Vi anbefaler at du får kontrollert systemet hos en autorisert HYUNDAI-forhandler.

ISLW kan virke eller kanskje ikke gi riktig informasjon i disse situasjonene.

Systembegrensninger

Systemet for intelligent fartsgrensevarsel (ISLW) kan kanskje ikke fungere eller gi korrekt informasjon i følgende situasjoner

Når trafikkskilttilstanden er dårlig

- Trafikkskiltet er plassert i en skarp sving.
- Trafikkskiltet er feil plassert (dvs. veltet, blokkert av en gjenstand, og skadet).
- Et annet kjøretøy blokkerer trafikkskiltet.
- LED lyset på trafikkskiltet er defekt.
- Det er sollysblending rundt trafikkskiltet på grunn av lav solhøyde.
- Det er mørkt om natten.
- Det er skarpt lys rundt trafikkskiltet.

Ved påvirkning av eksterne forhold

- Bilen din kjører rett bak et annet kjøretøy
- Bussen eller lastebilen, som fartsgrenseklistremerket er festet til, passerer bilen din.
- Bilen din kjører i et område som ikke er dekket av navigasjonssystemet.
- Det er en feil på navigasjonssystemet
- Navigasjonssystemet ditt har ikke blitt oppdatert.
- Navigasjonssystemet ditt oppdateres.
- Som et resultat av feil registrering av kameraet.
- Den høyeste fartsgrensen som er lagret i navigasjonssystemet, er feil.
- Veiskiltene samsvarer ikke med standarden.
- Kameraet er kalibrert rett etter at bilen er levert.
- Det er noe galt med GPS.

- Bilens informasjon, som utvendig temperatur, er ikke nøyaktig.

Når sikten fremover er dårlig

- Været er dårlig, for eksempel regn, snø og tåke.
- Det er skitt, is eller frost på frontruten, der kameraet er installert.
- Kameraobjektivet er blokkert av en gjenstand, for eksempel klistremerke, papir, eller løv.

ADVARSEL

- **ISLW er kun et hjelpemiddel for føreren. Føreren bør være svært forsiktig under kjøringen.**
- **Føreren har alltid ansvaret for sikker kjøring ved å følge gjeldende regelverk og regler.**

SPESIELLE KJØREFORHOLD

Farlige kjøreforhold

Følg disse rådene hvis du kjører under farlige forhold slik som vann, snø, is, søle, sand eller lignende farer:

- Kjør forsiktig og beregn en lengre bremseavstand.
- Unngå brå bremsing eller styring.
- Hvis bilen sitter fast i snø, søle eller sand, bruk 2.-gir. Akselerer sakte for å unngå unødvendig hjulspinning.
- Bruk sand, grovt salt, snøkjettinger eller annet materiale som ikke sklir under hjulene for å få bedre veigrep hvis bilen sitter fast på is, snø eller søle.

Gyng bilen fram og tilbake

Hvis det er nødvendig å gyng bilen fram og tilbake for å få den løs fra snø, sand eller søle, dreier du først rattet til høyre og venstre for å frigjøre området rundt forhjulene. Deretter skifter du bakover og forover mellom R (Revers) og et forovergir. Forsøk å unngå at hjulene spinner, og ikke kjør for fort med bilen.

For å unngå slitasje på reduksjonsgiret, må du vente til hjulene slutter å spinne før du skifter gir. Slipp fartspedalen mens du skifter gir, og trykk litt på fartspedalen mens reduksjonsgiret er i gir.

Når du spinner hjulene sakte forover og bakover, skaper du en gyngbevegelse som kan få bilen løs.

ADVARSEL

Hvis bilen sitter fast og det forekommer for mye hjulspinning, kan temperaturen på dekkene øke meget raskt. Hvis dekkene blir skadet, kan det føre til at dekket sprekker eller eksploderer. Dette forholdet er farlig – du og andre kan bli skadet. Prøv ikke denne fremgangsmåten hvis det er personer eller gjenstander i nærheten av bilen. Hvis du forsøker å få bilen løs, kan bilen raskt bli overopphetet.

Hvis du forsøker å frigjøre bilen, kan bilen overopphete raskt, noe som kan forårsake brann i motorrommet eller annen skade. Forsøk å unngå å spinne med hjulene så langt som mulig, for å unngå overoppheting av dekkene eller bilen. La IKKE bilen spinne med hjulene over 56 km/t.

i Informasjon

ESC-systemet (hvis montert) må være slått AV før du gynger bilen fram og tilbake.

MERK

Hvis du fortsatt sitter fast etter å ha svinget bilen noen ganger, må du få bilen trukket ut av en servicebil for å unngå at bilen overopphetes, potensiell skade på reduksjonsgiret samt skade på dekkene. Se avsnitt "Tauing" i kapittel 6.

Kjøre jevnt i svinger

Unngå bremsing eller girskift ved svingkjøring, spesielt når veien er våt. Ideelt bør du kjøre med en lett akselerasjon i svinger.

Kjøre om natten

Nattkjøring byr på flere farer enn kjøring i dagslys. Her er noen viktige tips å huske på:

- Senk farten og hold større avstand mellom deg og andre biler. Det kan også være vanskeligere å se om natten, spesielt i områder som ikke har gatelys.
- Juster speilene slik at du reduserer blendingen fra hovedlyset på andre biler.
- Hold hovedlysene rene og riktig innstilt. Skitne eller feiljusterte hovedlys gjør det mye vanskeligere å se om natten.
- Unngå å stirre rett inn i hovedlysene på møtende biler. Du kan bli midlertidig blendet, og det vil ta flere sekunder før øynene dine tilpasser seg mørket igjen.

Kjøre i regn

Regn og våte veier kan gjøre kjøringen farlig. Her er noen ting du bør tenke på når du kjører i regn eller på glatt asfalt:

- Senk farten og hold ekstra avstand. Kraftig regn gjør det vanskeligere å se, og det vil øke den nødvendige bremselengden for å stoppe bilen.
- Slå AV Cruise Control. (hvis montert)
- Skift vindusviskerblader når det vises tegn på striper eller manglende områder på frontruten.
- Forsikre deg om at dekkene dine har nok mønsterdybde. Hvis dekkene dine ikke har nok mønster, kan de skli og kanskje føre til en ulykke når du plutselig må bremse. **Se Dekkmønster i kapittel 7.**
- Slå på hovedlysene slik at det er lettere for andre å se deg.
- Hvis du kjører for fort gjennom vanddammer, kan det påvirke bremsene. Kjør sakte hvis du må kjøre gjennom vanddammer.

- Hvis du tror du har fått våte bremses, kan du bremse lett mens du kjører inntil bremsene virker normalt igjen.

Vannplaning

Hvis veien er våt nok og du kjører fort nok, har bilen liten eller ingen kontakt med veibanen, og flyter faktisk på vannet. Det beste rådet er å **SENKE FARTEN** når veien er våt.

Faren for vannplaning øker etter som mønsterdybden avtar, se Dekkmønster i kapittel 7.

Kjøre i oversvømte områder

Unngå å kjøre i oversvømte områder, med mindre du er sikker på at vannet ikke vil nå høyere enn til underkant av hjulnavet. Kjør alltid sakte gjennom vann. Ta hensyn til nødvendig stopplengde, da bremseeffekten kan være redusert. Etter at du har kjørt gjennom vann, tørk bremsene ved å bremse lett flere ganger mens bilen beveger seg sakte.

Kjøring på motorvei

Dekk

Juster dekktrykket som spesifisert. For lavt dekktrykk kan overopphete eller skade dekkene. Ikke monter utslitte eller skadde dekk. De kan redusere veigrepet og svikte ved bremsing.

Informasjon

Fyll aldri for mye luft i dekkene over det maksimumstrykket som er spesifisert.

Kjølemiddel og høyspenningsbatteri

Kontroller under alle omstendigheter både nivået i kjølevæsken og i høyspenningsbatteriet før du kjører.

KJØRE OM VINTEREN

Krevende værforhold om vinteren sliter raskere ut dekkene og fører til andre problemer. Hvis du skal minimere problemene med vinterkjøring, anbefaler vi følgende:

Snø- eller isforhold

Du må holde god avstand mellom bilen din og bilen foran deg.

Bruk bremsene forsiktig. Kjøring med høye hastigheter, raske akselerasjoner, plutselig bremsing og skarpe svinger kan være mulige store faremomenter.

Bruk vippebryteren (spak venstre side) ved nedbremsing for å øke den regenerative bremsingen. Unngå også å øke det regenerative bremsenivået brått. Plutselig endring av det regenerative bremsenivå på veier med snø eller is kan forårsake at bilen sklir og kan føre til at du mister kontrollen over bilen og føre til en ulykke.

Det kan være nødvendig å bruke vinterdekk eller sette på snøkettinger hvis du skal kjøre i dyp snø. Ta alltid med deg nødutstyr. Noe av det utstyret som kan være aktuelt å ta med er snøkettinger, tauestropper eller kjettinger, lommelykt, nødbluss, sand, spade, startkabler, vindusskraper, hansker, tykke klær, kjeledress, et teppe osv.

Vinterdekk

Hvis du setter på vinterdekk på bilen din, må det være radialdekk med samme dimensjon og lasteevne som de originale dekkene. Monter vinterdekk på alle fire hjulene slik at kjøreegenskapene balanseres for alle værforhold. Veigrepet med vinterdekk på tørr vei er ikke alltid like stort som med de originalmonterte dekkene. Kontroller med dekkforhandleren vedrørende maksimal anbefalte hastighet.

ADVARSEL

Vinterdekk må være av tilsvarende dimensjon og type som bilens standarddekk. Ellers kan sikkerhet og håndtering av bilen bli påvirket i negativ retning.

Informasjon

Du må ikke montere piggdekk uten først å kontrollere de lokale og regionale forskriftene for mulige restriksjoner for bruk.

Snøkettinger



OAEE059015

Da sideveggene på radialdekk er tynnere enn andre dekktyper, kan de bli ødelagt ved montering av noen typer snøkettinger. Vi anbefaler derfor å bruke vinterdekk i stedet for snøkettinger. Ikke monter snøkettinger på biler som er utstyrt med aluminiumsfelger. Hvis det er uunngåelig tekstilsnøketting, hvis du må bruke snøkettinger, bruk HYUNDAI originaldelene og monter snøkettingen etter at du har lest instruksjonene som finnes sammen med snøkettingene.

Skader på bilen som skyldes feil bruk av snøkettinger dekkes ikke av bilprodusentens garanti.

⚠ ADVARSEL

Bilen kan bli vanskelig å håndtere når du bruker kjettinger:

- **Kjør ikke fortere enn 30 km/t eller kjettingprodusentens anbefalte hastighet, det som måtte være lavest.**
- **Kjør forsiktig og unngå humper, hull, skarpe svinger og andre faremomenter som kan få bilen til å gynte.**
- **Unngå skarpe svinger eller bremsing med låste hjul.**

i Informasjon

- **Monter bare snøkettinger i par på forhjulene. Det bør også nevnes at snøkettinger gir bedre veigrep for å drive bilen, men vil ikke hindre at du sklir sideveis.**
- **Du må ikke montere piggdekk uten først å kontrollere de lokale og regionale forskriftene for mulige restriksjoner for bruk.**

Montere kjettinger

Ved montering av snøketting må du følge produsentens instruksjoner og montere dem så stramt som mulig. Kjør sakte (mindre enn 30 km/t (20 mph)) med kjettinger montert. Stopp og stram kjettingene hvis du hører at de treffer karosseriet eller chassiset. Hvis de fremdeles tar inntil, senk farten til støyen slutter. Ta av kjettingene så snart du begynner å kjøre på bar vei.

Parker bilen på flat mark og ute av trafikken når du skal montere snøkettinger. Sett på nødblinskyet og sett opp en varseltrekant bak bilen (hvis tilgjengelig). Still alltid bilen i P (Parkerings-) stilling, sett på parkeringsbremsen og slå av bilen før du setter på snøkettinger.

MERK

Når du bruker kjettinger:

- Kjettinger med feil størrelse eller som ikke er riktig montert kan skade bilens bremseledninger, hjuloppheng, karosseri og felger.
- Bruk SAE S-klasse eller tekstilkjettinger.
- Hvis du hører støy som forårsakes av at kjettingene har kontakt med karosseriet, må du trekke til kjettingen igjen for å hindre kontakt med bilens karosseri.
- Trekk til kjettingene igjen etter å ha kjørt 0,5~1,0 km (0,3~0,6 miles), for å hindre skade på karosseriet.
- Ikke bruk kjettinger på biler som er utstyrt med aluminiumsfelger. Hvis uunngåelig, bruk kjettinger av tekstiltipe.
- Bruk wire som er mindre enn 12 mm (0,47 in) for å hindre skade på wiretilkoblingen.

Vinterforberedelser

Kontrollere batteri og kabler

Vintertemperaturene øker forbruket på batteriet. **Kontroller batteriet og kablene som angitt i kapittel 7.** Ladetilstanden på batteriet kan kontrolleres hos en autorisert HYUNDAI-forhandler eller på en servicestasjon.

Skifte til vinterolje om nødvendig

I noen områder anbefaler vi å bruke vinter-motorolje med lavere viskositet om vinteren. For mer informasjon, se kapittel 8. Hvis du ikke er sikker på hva slags olje du skal bruke om vinteren, kontakter du en autorisert HYUNDAI forhandler.

Hindre at låsene fryser

Hvis du skal hindre at låsene fryser, sprayer du isfjerningsmiddel eller glyserin i nøkkelhullene. Hvis du skal åpne en lås som allerede er dekket med is, spayer du isfjerningsmiddel over isen for å fjerne den. Hvis en innvendig del av låsen har frosset, prøv å tine den med en oppvarmet nøkkel. Bruk den oppvarmede nøkkelen forsiktig så du ikke brenner deg.

Bruk godkjent vindusspylervæske med frostsikring

Hvis du skal hindre at vindusspyleren fryser, tilsetter du godkjent frostsikker spyler væske, som angitt på beholderen for spyler væsken. Du kan få frostsikker vindusspylervæske hos en autorisert HYUNDAI-forhandler og de fleste bilrekvisitaforretninger. Ikke bruk kjølemiddel eller andre typer antifrostløsninger for å forhindre at det oppstår skade på billakken.

La ikke parkeringsbremsen fryse

I noen tilfeller kan parkeringsbremsen fryse fast i bremsestilling. Dette skjer vanligvis hvis det har samlet seg snø eller is rundt eller nær bakhjulsbremsene eller hvis bremsene er våte. Dersom det er fare for at parkeringsbremsen kan fryse fast, må du sette den i P (parkerings-) stilling foreløpig. Sett også klosser foran og bak hjulene så ikke bilen kan komme i bevegelse. Deretter løsner du parkeringsbremsen igjen.

La det ikke samle seg is og snø under bilen

Ved noen forhold kan det bygge seg opp snø og is under skjermene og komme i konflikt med styringen. Når du kjører under slike krevende forhold om vinteren, bør du kontrollere under bilen regelmessig at bevegelse på forhjulene og styrekomponentene ikke er blokkert.

Ta med deg nødutstyr

I henhold til værforholdene bør du ta med nødutstyr når du kjører. Noe av det utstyret som kan være aktuelt å ta med er snøkjettinger, tauestropper eller kjetting, blinklykt, nødbluss, sand, spade, startkabler, vindusskraper, hansker, tykke klær, kjeledress, et teppe osv.

Ikke still gjenstander eller materialer i motorrommet

Dersom det legges gjenstander eller materialer i motorrommet, kan dette føre til at bilen svikter fordi de kan blokkere nedkjølingen av delene i motorrommet. Slik skade vil ikke bli dekket av produsentgarantien.

BILENS VEKT

To merkeskilt på førerens dørkanal viser hvor mye vekt bilen din ble konstruert for å bære: Klistremerke for Dekk og lasteinformasjon og klistremerke for sertifisering.

Før du laster opp bilen, må du gjøre deg kjent med følgende begreper for bilens vektkapasitet, med eller uten tilhenger. Disse finner du i bilens spesifikasjoner og på samsvarsklistremerket:

Utgangspunkt for egenvekt

Dette er vekten på bilen med full drivstofftank og alt standardutstyr. Det omfatter ikke passasjerer, last eller ekstrautstyr.

Bilens egenvekt

Dette er vekten på bilen slik den ble levert fra forhandleren din, pluss alt ettermarkedsutstyr.

Nyttelast

Dette tallet omfatter all vekt som er lagt til utgangspunktet for egenvekten, inklusive last og tilleggsvekter.

Største aksellast

Dette er den totale vekten på hver aksel (foran og bak) – inklusive egenvekten og all last.

Største aksellast per aksel

Dette er den største tillatte vekten som kan bæres av én enkelt aksel (foran eller bak). Disse tallene vises på sertifiseringsklistremerket. Den totale lasten på hver aksel må aldri overskride lasten for hver enkelt aksel.

Største totalvekt

Dette er utgangspunktet for egenvekten pluss aktuell last, pluss passasjerer.

Største totalvektkapasitet (GVWR)

Dette er største tillatte vekt på bilen med full last (inklusive alt ekstrautstyr, passasjerer og last). GVWR vises på sertifiseringsklistremerket som er plassert på førerens (eller passasjerens) dørkanal.

Overlast

ADVARSEL

Største akselvevtekapasitet og bilens største vektkapasitet finnes på sertifiseringsklistremerket som er festet på førerens (eller passasjerens) dør. Hvis disse kapasitetene overskrides kan det føre til en ulykke eller skade på bilen. Du kan beregne vekten på lasten hvis du veier gjenstandene (og personene) før du plasserer dem i bilen. Vær forsiktig så du ikke overlaster bilen.

TREKKE TILHENGER

Vi anbefaler ikke at denne bilen brukes til å trekke tilhenger.

Slik gjør du i en nødssituasjon

Nødblinsklys.....	6-2	Tauing	6-21
I tilfelle en nødssituasjon under kjøring.....	6-2	Tauetjenester	6-21
Hvis bilmotoren kveles under kjøring	6-2	Demonterbar tauekrok	6-22
Hvis bilmotoren kveles i en tverrvei eller et		Nødtauing.....	6-23
veikryss.....	6-2	Pan-europeisk eCall-system	6-25
Hvis du punkterer under kjøring.....	6-3	Informasjon om databehandling	6-27
Hvis bilen ikke vil starte	6-3	Pan-Europeisk eCall-system.....	6-29
Bekreft at EV-batteriet ikke er lavt på			
lademåleren	6-3		
Hjelpestart (12 V batteri)	6-4		
Hvis kjøretøyet overopphetes	6-7		
Overvåkingssystem for dekktrykk (TPMS)	6-8		
Kontroller dekktrykk	6-8		
Overvåkingssystem for dekktrykk.....	6-9		
Lavt dekktrykk, varsellampe	6-10		
Posisjon for lavt dekktrykk og varsellampe for			
dekktrykk	6-10		
TPMS (Tire Pressure Monitoring System)			
feilfunksjonsindikator for dekktrykk.....	6-11		
Skifte et hjul med TPMS.....	6-12		
Hvis du har punktert	6-14		
Med Tire Mobility Kit (TMK)			
(dekkreparasjonssett)	6-14		

NØDBLINKLYS

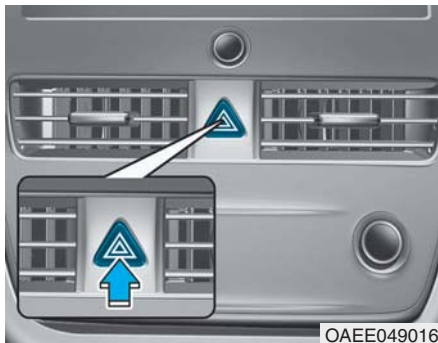

Nødblinklyset skal varsle andre bilførere om å utvise stor forsiktighet når de nærmer seg, kjører forbi eller passerer bilen din.

Du må alltid slå det på hvis du skal utføre nødreparasjoner, eller hvis du stopper bilen nær veikanten.

For å slå nødblinklyset på eller av, trykker du på knappen for nødblinkeanlegget med KRAFTbryteren i en hvilken som helst stilling. Knappen er plassert i midten av instrumentpanelet. Alle blinklysene vil da blinke samtidig.

- Nødblinklysene virker uavhengig av om bilen kjører eller ikke.
- Retningsblinklysene virker ikke når nødblinklyset er på.

I TILFELLE EN NØDSITUASJON UNDER KJØRING

Hvis bilmotoren kveles under kjøring

- Reduser hastigheten gradvis og hold samtidig en rett linje. Manøvrer bilen forsiktig ut av veien til et trygt sted.
- Slå på nødblinklyset.
- Forsøk å starte bilen igjen. Hvis bilen ikke vil starte, anbefaler vi at du tar kontakt med en autorisert HYUNDAI forhandler.

Hvis bilmotoren kveles i en tverrvei eller et veikryss

Hvis bilmotoren kveles i en tverrvei eller et veikryss, må du - såfremt dette er trygt - sette giret i N (Nøytral) stilling og skyve bilen til et trygt sted.

Hvis du punkterer under kjøring

Hvis du punkterer under kjøring :

- Slipp foten fra gasspedalen og la bilen redusere farten mens du styrer rett fram.

Ikke sett bremsene i inngrep øyeblikkelig for å sakne farten, men bruk den spatelformede spaken (spak på venstre side) for å øke den regenerative bremsekontrollen. Når bilen har redusert ned til sikker fart, kan du bremse forsiktig og svinge ut av veien. Kjør så godt ut av veien som mulig, og parker på et fast og flatt underlag. Hvis du er på en delt motorvei, må du ikke parkere på midtfeltet mellom de to trafikkretningene.

- Når bilen har stanset, må du trykke på nødblinklyset, skift giret til P (parkerings-) stilling, sett på parkeringsbremsen og sett KRAFT-bryteren i AV-stilling.

- Få alle passasjerene ut av bilen. Pass på at alle går ut på den siden av bilen som vender bort fra trafikken.
- Følg instruksjonene som blir gitt senere i dette kapitlet. (Se "Hvis du har et flatt dekk" i dette kapitlet.)

HVIS BILEN IKKE VIL STARTE

Bekreft at EV-batteriet ikke er lavt på lademåleren

- Forviss deg om at giret står i P (Parkerings-) stilling. Bilen starter bare når giret befinner seg i P (Parkerings-) stilling.
- Kontroller tilkoplingene til det 12-volts batteriet for å sikre at de er rene og godt festet.
- Slå på det innvendige lyset. Batteriet er utladet hvis lyset dimmes eller slukker når du kjører starteren.

Ikke skyv eller taue bilen for å starte den. Dette kan forårsake skade på bilen. **Se instruksjoner for Hjelpestart som du finner i dette kapitlet.**

HJELPESTART (12 V BATTERI)

Hjelpestart kan være farlig hvis det gjøres feil. Følg startprosedyren for hjelpestart i dette avsnittet for å unngå alvorlig personskade eller skade på bilen. Hvis du er i tvil om hvordan du utfører riktig hjelpestart på bilen, anbefaler vi deg helst å få servicetekniker eller bergningstjeneste til å gjøre det for deg.

⚠ ADVARSEL

For å hindre **ALVORLIG PERSONSKADE** eller **DØD** for deg eller de så står ved siden av, må du alltid følge disse forholdsreglene når du arbeider nær eller håndterer batteriet:



Les alltid og følg instruksjonene nøye når du håndterer et batteri.



Bruk øyebeskyttelse som er designet for å beskytte øynene fra syresprut.



Hold alle flammer, gnister og sigaretter borte fra batteriet.



Hydrogen er alltid tilstede i battericellene, det er meget brennbart og kan eksploderer hvis det antennes.



Oppbevar batterier utenfor barns rekkevidde.

(Fortsettelse)

(Fortsettelse)



Batteriene inneholder svovelsyre som er meget etsende. Du må ikke la syre komme i kontakt med øyne, hud eller klær.

Hvis du får syre i øynene, må du skylle med rikelig med vann i minst 15 minutter, og umiddelbart kontakte lege. Hvis du får syre på huden, må du vaske det tilsølte området grundig. Hvis du føler smerte eller at det svir, må du kontakte lege umiddelbart.

- Når du løfter et batteri med plastkasse, kan for stor belastning på kassen føre til at det lekker ut batterisyre. Løft batteriet med en holder, eller med hendene i motsatte hjørner.
- Du må ikke forsøke på hjelpestart av bilen hvis batteriet er frosset.

(Fortsettelse)

(Fortsettelse)

- Prøv **ALDRI** å etterlade batteriet når bilens batterikabler er tilkoblet batteriet.
- Det elektriske tenningsystemet arbeider med høye spenninger. Du må **ALDRI** berøre disse komponentene med  -indikatoren **PÅ** eller når **POWER**-knappen står i **PÅ**-stillingen.
- La ikke (+) og (-) startkablene berøre hverandre. Det kan forårsake gnister.
- Batteriet kan få sprekker eller eksplodere når du foretar hjelpestart med et batteri som lav spenning eller er frosset.

MERK

For å hindre skade på bilen:

- Bruk bare 12-volt strømtilførsel (batteri eller hjelpestart) for å starte bilen.
- Du må ikke forsøke på hjelpestart av bilen ved skyvestart.

i Informasjon

Et batteri som avhendes feil kan gjøre skade på miljøet og menneskelig helse. Batteriet må avhendes i henhold til lokale lover eller forskrifter.

Hjelpestart

1. Plasser bilene så nær hverandre at startkablene rekker frem, men de to bilene må ikke være i kontakt med hverandre.
2. Unngå alltid vifter eller andre roterende deler i motorrommet, selv om bilmotoren er slått av.
3. Slå av alle elektriske enheter slik som radioer, lys, klimaanlegg, osv. Sett bilene i P (Park) og sett på parkeringsbremsen. Slå AV motoren på begge bilene.

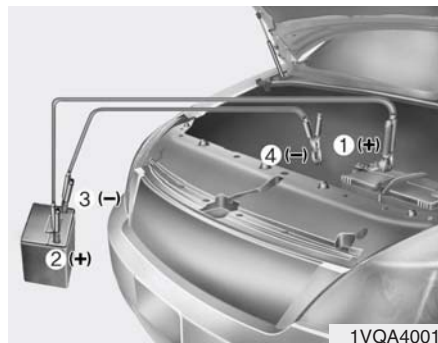

4. Koble startkabelene nøyaktig som vist på illustrasjonen. Koble først én startkabel til den røde, positive (+) plusspolen på bilen (1).
 5. Koble den andre enden av startkabelen til den røde, positive (+) batteri/plusspolen på den assisterende bilen (2).
 6. Koble den andre enden av startkabelen til den svarte, negative (-) batteri/chassisjordingen på den assisterende bilen (3).
 7. Koble den andre enden av andre startkabelen til den svarte, negative (-) chassisjordingen på bilen din (4). La ikke startkabelene komme i kontakt med noe annet enn riktig batteri eller plusspol eller riktig jordingspunkt. Len deg ikke over batteriet når du kobler til.
 8. Start motoren på den assisterende bilen og la den gå på ca. 2000 o/min. Noen få minutter. Så kan du starte bilen din.
- Hvis bilen ikke vil starte etter noen få forsøk, er det mulig at den trenger service. Hvis det skjer må du søke kvalifisert assistanse. Hvis du ikke kjenner årsaken til at batteriet var utladet, må du få kontrollert bilen hos en autorisert HYUNDAI-forhandler.
- Koble fra startkablene i nøyaktig motsatt rekkefølge som når du koblet dem til:
1. Koble startkabelen fra den svarte, negative (-) chassisjordingen på den bilen din (4).
 2. Koble den andre enden av startkabelen fra den svarte, negative (-) batteri/chassisjordingen på den assisterende bilen (3).
 3. Koble den andre enden av startkabelen fra den røde, positive (+) batteri/plusspolen på den assisterende bilen (2).
 4. Koble den andre enden av startkabelen fra den røde, positive (+) plusspolen på bilen din (1).

HVIS KJØRETØYET OVEROPPHETES

1. Kjøre ut av veien og stanse så snart det er trygt å gjøre dette.
2. Skift til P (Parkerings-) stilling og sett parkeringsbremsen i inngrep. Slå av klimaanlegget hvis det står på.
3. Hvis det renner ut kjølevæske under bilen eller det siver ut damp fra motorpanseret, må du stanse bilen.
Ikke åpne motorpanseret før det ikke renner ut kjølevæske mer eller dampingen har stoppet. Hvis det ikke forekommer noe synlig tap av kjølevæske, må du la bilen gå og kontrollere for å forvise deg om at kjøleviften er i gang. Hvis viften ikke går, må du slå av bilmotoren.
4. Kontroller med hensyn til lekkasje av kjølevæske fra radiatoren, slanger eller under bilen. (Hvis klimaanlegget har vært i bruk, er det vanlig at kaldt vann renner ut fra den når du stopper).
5. Hvis det lekker ut kjølevæske, må du slå av bilmotoren øyeblikkelig, og vi anbefaler at du kontakter en autorisert HYUNDAI forhandler for å få hjelp.
6. Vent til radiatortemperaturen har gått tilbake til normal hvis du ikke kan finne årsaken til overopphetingen. Hvis du mister kjølevæske kontakt en autorisert HYUNDAI-forhandler for assistanse.

MERK

Store tap av kjølevæske tyder på at det har oppstått en lekkasje i kjølesystemet, og vi anbefaler at systemet da kontrolleres av en autorisert HYUNDAI forhandler.

OVERVÅKINGSSYSTEM FOR DEKKTRYKK (TPMS) (HVIS MONTERT)



- (1) Varsellampe for lavt dekktrykk/ TPMS-feilfunksjonslampe
- (2) Posisjonslampe for lavt dekktrykk og varsellampe for dekktrykk (vist på LCD-skjermen)

Kontroller dekktrykk (hvis montert)



- Du kan kontrollere dekktrykket i assistansetillingen på instrumentpanelet.
- Se LCD-skjermstillinger i kapittel 3.**

- Lufttrykk i dekkene vises etter noen få minutters kjøring etter første gang bilen startes.
- Hvis dekktrykket ikke vises når bilen har stoppet, vises meldingen Drive to display (Vises under kjøring). Kontroller dekktrykket, etter kjøring.

- Dekktrykkverdien som vises kan variere fra de som måles med en dekktrykkmåler.
- Du kan endre dekktrykkenheten i User Settings (Brukerinnstillinger) på LCD-skjermen.
- psi, kpa, bar (**Se på avsnittet Brukerinnstillinger i kapittel 3**).

Overvåkingssystem for dekktrykk

ADVARSEL

Overfylling eller underfylling kan redusere dekkets levetid, ha negativ innvirkning på håndteringen av bilens, og føre til plutselig dekkfeil som kan forårsake at du mister kontrollen over bilen og resultere i en ulykke.

Hvert dekk bør kontrolleres en gang i måneden, mens det er kaldt og fylt til det påfyllingsstrykket som anbefales av bilprodusenten og som er angitt på kjøretøyplaketten eller på dekktrykktabellen. (Hvis bilen din har dekk med andre dimensjoner enn det som er oppgitt på klistremerket, må du finne riktig dekktrykk for disse dekkene.)

Som en ekstra sikkerhetsfunksjon, er bilen utstyrt med et overvåkingssystem for dekktrykk (TPMS) som tennes en varsellampe for lavt dekktrykk hvis ett eller flere dekk har betydelig lavt trykk. Hvis varsellampen for lavt dekktrykk lyser, må du derfor stoppe og kontrollere dekkene så snart som mulig, og fylle luft til riktig trykk. Hvis du kjører med betydelig for lavt dekktrykk, kan dette føre til at dekkene overopphetes, og dette kan skade dekkene.

For lavt dekktrykk gir også dårlig drivstofføkonomi og levetid på dekkene, og det kan virke inn på bilens kjøre- og stoppegenskaper.

Vær oppmerksom på at TPMS ikke er noen erstatning for riktig dekkvedlikehold. Det er førerens ansvar å passe på riktig dekktrykk, selv om trykket ikke er blitt så lavt at det har utløst varsellampen for TPMS.

Bilen har også en feilfunksjonsindikator for TPMS for å varsle hvis systemet ikke virker som det skal. Feilfunksjonsindikatoren for TPMS er kombinert med varsellampe for lavt dekktrykk. Når systemet oppdager en feilfunksjon, blinker varsellampen i ca. ett minutt og så lyser den konstant. Sekvensen vil fortsette ved senere oppstart av bilen, så lenge som feilfunksjonen eksisterer.

Hvis feilfunksjonsindikatoren lyser, tyder det på at systemet ikke kan registrere eller gi signal om lavt dekktrykk slik det skal. Feilfunksjoner i TPMS kan skyldes flere årsaker, slik som at det er montert erstatnings- eller alternative dekk og hjul på bilen som ikke fungerer riktig sammen med TPMS.

Kontroller alltid TPMS-feilfunksjonsindikatoren etter at du har skiftet ett eller flere hjul på bilen, for å sikre at TPMS fungerer riktig sammen med de nye hjulene.

MERK

Hvis noe av det som står nedenfor skjer, anbefaler vi at systemet kontrolleres hos en autorisert HYUNDAI-forhandler.

1. Meldeindikatoren for lavt dekktrykk / TPMS feilfunksjonsindikatoren lyser ikke opp i 3 sekunder når bilmotoren er slått PÅ.
2. TPMS-feilfunksjonsindikatoren fortsatt lyser etter at den har blinket i ca. 1 minutt.
3. Posisjonsvarsellampen for lavt dekktrykk fortsetter å lyse.



**Lavt dekktrykk,
varsellampe**

**Posisjon for lavt dekktrykk og
varsellampe for dekktrykk**



Hvis varsellampen i overvåkningssystemet for dekktrykk lyser, og det vises en varselmelding på LCD-skjermen på instrumentpanelet, har ett eller flere av dekkene lavt dekktrykk. Varsellampen for posisjon for lavt dekktrykk viser hvilket dekk som har lavt trykk ved å tenne den aktuelle posisjonslampen.

Hvis en av varsellampene lyser, må du umiddelbart redusere hastigheten, unngå hard svingkjøring, og forutse at du vil å større bremselengde. Du må stoppe og kontrollere dekkene så snart som mulig. Fyll luft i dekkene til riktig lufttrykk som angitt på klistremerket som sitter på utsiden av midtre stolpe på førersiden.

Hvis du ikke kan komme deg til en servicestasjon, eller hvis hjulet ikke holder luften som fylles på, må du sette på reservehjulet i stedet for det hjulet med lavt trykk.

Varsellampen for lavt dekktrykk lyser og TPMS feilfunksjonsindikatoren kan blinke i ett minutt og så lyse (når bilen kjøres i ca. 10 minutter i hastighet over 25 km/t) inntil du får reparert og skiftet dekket med lavt trykk på bilen.

FORSIKTIG

Det kan hende at varselampen for lavt dekktrykk lyser om vinteren eller i kaldt vær, dersom dekktrykket ble justert i varmt vær. Dette betyr ikke at det er en feil i TPMS, da den reduserte temperaturen har ført til et tilsvarende lavere dekktrykk. Hvis du kjører bilen fra et varmt område til et kaldt område eller omvendt, eller utetemperaturen blir betydelig høyere eller lavere, bør du kontrollere dekktrykket og justere til anbefalt trykk.

ADVARSEL

Skader ved lavt trykk

Betydelig lavt dekktrykk vil gjøre bilen ustabil og kan føre til at du mister kontroll over bilen, og lengre bremselengde. Hvis du fortsetter å kjøre med lavt dekktrykk, kan dekkene bli overopphetet og svikte.



TPMS (Tire Pressure Monitoring System) feilfunksjonsindikator for dekktrykk

Feilfunksjonsindikatoren for TPMS lyser etter at den har blinket i ca. ett minutt, når det er et problem med Tire Pressure Monitoring System (overvåkingssystem for dekktrykk).

Vi anbefaler at systemet kontrolleres hos en autorisert HYUNDAI-forhandler så snart som mulig.

MERK

Hvis det er en feilfunksjon med TPMS, vises ikke posisjonslampen for lavt dekktrykk selv om bilen har et dekk med lavt dekktrykk.

MERK

Feilfunksjonsindikatoren for TPMS kan lyse etter blinking i ett minutt, hvis bilen er nær elektriske høyspentkabler eller ved radiosendere slik som ved politistasjoner, offentlige bygninger, kringkastingsstasjoner, militære installasjoner, lufthavner eller sendertårn osv.

I tillegg kan TPMS feilfunksjonsindikatoren lyse hvis du bruker snøkjettinger eller elektroniske enheter som datamaskiner, ladere, fjernstartere, navigasjon, osv. Dette kan forstyrre den normale funksjonen av TPMS.

Skifte et hjul med TPMS

Hvis du har et flatt hjul, vil varsellampene for lavt dekktrykk og plassering lyse. Vi anbefaler å få reparert det flate hjulet så snart som mulig hos en autorisert HYUNDAI-forhandler, eller skift det flate hjulet med reservehjulet.



FORSIKTIG

Vi anbefaler ikke å bruke et reparasjonsmiddel ved punktering som ikke er godkjent av HYUNDAI-forhandler for å reparere og/eller pumpe opp et dekk med lavt trykk. Reparasjonsmiddel som ikke er godkjent av HYUNDAI-forhandler kan skade trykksensoren på dekket.

Når det originale dekket som er utstyrt med dekktrykksensor blir etterfylt med luft til anbefalt trykk og montert på bilen igjen, slukker varsellampen for lavt dekktrykk og TPMS feilfunksjonsindikatoren innen få minutters kjøring.

Hvis varsellampene ikke slukker etter noen minutter, må du kontakte en autorisert HYUNDAI-forhandler. Hvert hjul har en dekktrykksensor inne i hjulet, bak ventilstammen. Du må bruke hjul som er spesifisert for TPMS. Vi anbefaler at du alltid bruker en autorisert HYUNDAI-forhandler til vedlikehold av hjulene.

Det kan være vanskelig å identifisere et dekk med lavt trykk bare ved å se på det. Bruk alltid en lufttrykkmåler av god kvalitet til å måle dekktrykket. Merk deg at et dekk som er varmt (av kjøring) har høyere trykkmåling enn et som er kaldt.

Med et kaldt dekk menes et som har stått stille i 3 timer, eller har vært kjørt i mindre enn 1,6 km i løpet av 3-timersperioden.

La dekket kjøle seg ned før du måler dekktrykket. Pass alltid på at dekket er kaldt før du fyller luft til anbefalt trykk.

ADVARSEL

- TPMS kan ikke varsle deg om alvorlige og plutselige dekkskader som skyldes eksterne faktorer slik som spiker eller skrot på veien.
- Hvis du føler at bilen blir ustabil, må du umiddelbart ta bort foten fra gasspedalen, trå bremsepedalen gradvis ned med lett trykk, og kjøre sakte til et sikkert sted utenfor veien.

ADVARSEL

Inngrep, endring eller utkobling av komponenter i overvåkingssystemet for dekktrykk (TPMS) kan påvirke systemets evne til å varsle føreren om forhold med lavt dekktrykk og/eller TPMS-feilfunksjoner. Inngrep, endring eller utkobling av komponenter i overvåkingssystemet for dekktrykk (TPMS) kan gjøre garantien ugyldig for den delen av bilen.

ADVARSEL

For EUROPA

- Du må ikke endre noe på bilen, det kan ha innvirkning på funksjonen til TPMS.
 - Dekkene på markedet har ikke en TPMS-sensor. Vi anbefaler at du bruker reservedeler fra en autorisert HYUNDAI-forhandler.
 - Hvis du bruker felger fra ettermarkedet, bruk en TPMS-sensor som er godkjent av en HYUNDAI-forhandler. Hvis bilen din ikke er utstyrt med en TPMS-sensor eller TPMS ikke fungerer ordentlig, kan det hende at du ikke får godkjent periodisk kjøretøykontroll som utføres i ditt land.
- * Alle biler som selges på det EUROPEISKE markedet i løpet av perioden nedenfor må være utstyrt med TPMS.
- Ny bilmodell: 1. nov. 2012 ~
 - Nåværende bilmodell: 1. nov. 2014~ (basert på bilens registrering)

HVIS DU HAR PUNKTERT Med Tire Mobility Kit (TMK) (dekkreparasjonssett)

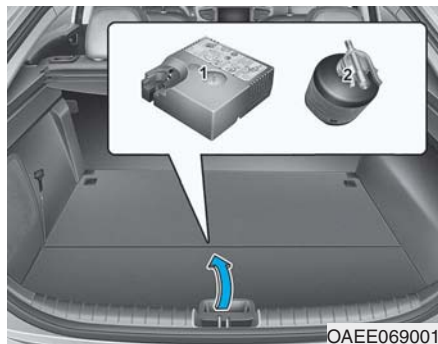

For å oppnå sikker drift må du lese nøye gjennom og følge instruksjonene i denne håndboken før du bruker bilen.

Dekkreparasjonssettet er plassert under bagasjegulvet.

- (1) Kompressor
- (2) Flaske med tetningsmiddel

Dekkreparasjonssettet (TMK) er et midlertidig reparasjonssett til dekket, og du bør få dekket kontrollert av en autorisert HYUNDAI-forhandler så snart som mulig.

⚠ FORSIKTIG

Når det er to eller flere punkterte dekk, må du ikke bruke dekkreparasjonssettet, fordi det er bare ett dekkreparasjonssett (TMK) som kan brukes til ett punktert dekk.

⚠ ADVARSEL

Du må ikke bruke dekkreparasjonssettet til å reparere punkteringer i dekkveggene. Dette kan føre til en ulykke på grunn av dekkfeil.

⚠ ADVARSEL

Du må reparere dekket så snart som mulig. Dekket kan miste lufttrykket når som helst, etter at det er blåst opp med Tire Mobility Kit (dekkreparasjonssett).

Innledning

Med TireMobilityKit (TMK) kan du fortsatt være mobil selv om et dekk har punktert. Dette systemet har kompressor og tetningsmiddel. Det tetter effektivt og enkelt de fleste punkteringer i et personbildekk som skyldes spiker eller lignende gjenstander, og pumper opp dekket igjen.

Etter at du har forsikret deg om at dekket er godt tettet, kan du kjøre forsiktig på hjulet (avstand opp til 200 km) med en maks. hastighet på 80 km/t til du kommer til et serviceverksted eller dekkforhandler hvor du kan få skiftet dekket.

Det er mulig at noen dekk ikke kan tettes helt. Dette gjelder særlig ved store punkteringer eller skade på sideveggen.

Hvis dekket mister lufttrykket, vil det virke negativt på dekkets ytelse.

Av den grunn må du unngå brå styre- og kjørebegivelser, spesielt hvis bilen er tungt lastet eller har en tilhenger tilkoblet.

TMK er ikke konstruert eller beregnet som en permanent dekkreparasjonsmetode, og skal bare brukes for ett dekk.

Denne anvisningen viser deg trinn for trinn hvordan du midlertidig kan sette punkteringen enkelt og pålitelig. Les avsnittet Merknader for sikker bruk av TireMobilityKit.

Merknader for sikker bruk av Tire Mobility Kit

- Parker bilen på siden av veien slik at du kan arbeide med TireMobilityKit borte fra trafikken.
- Sett alltid på parkeringsbremsen slik at bilen ikke kan komme i bevegelse selv om du står på forholdsvis flatt underlag.
- Bruk bare TireMobilityKit til å sette/pumpe opp personbildekk. Det er bare punkteringer i mønsterområdet på dekket som kan settes med Tire Mobility Kit.
- Bruk det ikke på motorsykler, sykler eller andre typer dekk.
- Når dekket og hjulet er skadet må du ikke bruke Tire Mobility Kit, for din egen sikkerhet.
- Bruk av Tire Mobility Kit kan muligens ikke ha noen effekt for dekkskade som er større enn ca. 6 mm. Kontakt nærmeste HYUNDAI-forhandler hvis du ikke kan kjøre med hjulet etter at det er brukt Tire Mobility Kit.
- Bruk ikke Tire Mobility Kit hvis dekket har store skader etter at det er kjørt flatt, eller med utilstrekkelig lufttrykk.
- Ta ikke ut noen fremmedlegemer slik som spiker eller skruer som har trengt seg inn i dekket.
- Hvis bilen står ute, la motoren være PÅ () (indikator PÅ). Ellers kan batteriet tappes ned mens du kjører kompressoren.
- Du må alltid ha tilsyn med Tire Mobility Kit når det brukes.
- La ikke kompressoren gå i mer enn 10 minutter av gangen, da den kan bli overopphetet.
- Bruk ikke Tire Mobility Kit hvis utetemperaturen er lavere enn -30°C.
- Hvis tetningsmiddelet kommer i kontakt med huden, må du vaske området nøye med masse vann. Hvis irritasjonen fortsetter, søk medisinsk hjelp.
- Hvis tetningsmiddelet kommer i kontakt med øynene, må du skylle øynene i minst 15 minutter. Hvis irritasjonen fortsetter, søk medisinsk hjelp.
- Hvis du svelger tetningsmiddelet, skyl munnen og drikk masse vann. Du må likevel aldri gi noe til en bevisstløs person, og søk umiddelbart medisinsk hjelp.
- Påvirkning av tetningsmiddelet over lengre tid kan forårsake skade på kroppsvev slik som nyrer, osv.

Komponenter til Tire Mobility Kit (dekkreparasjonssett)

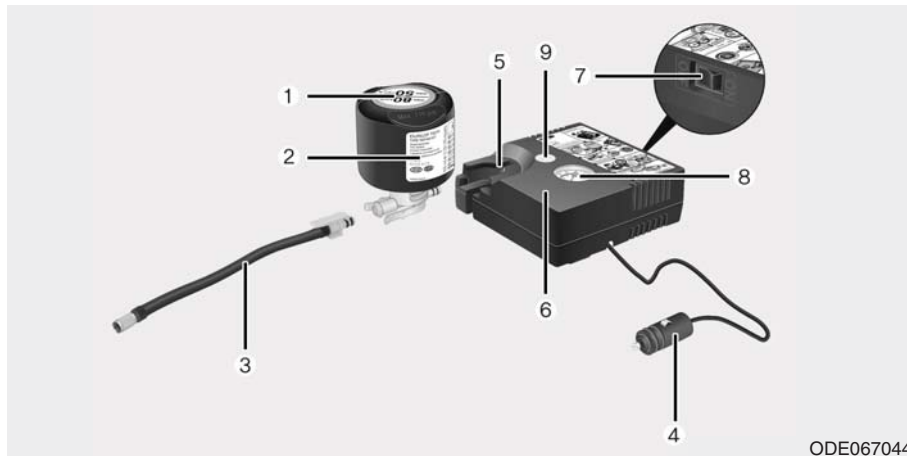

ODE067044

- | | | | | | | | | |
|---|--|---|---|--|---------------|-----------------|--|---|
| 1. Klistremerke med hastighetsrestriksjon | 2. Flaske med tetningsmiddel og klistremerke med hastighetsrestriksjon | 3. Påfyllingsslange fra flasken med tetningsmiddel til hjulet | 4. Koblinger og kabel for strømuttak til direkte tilkobling | 5. Holder til flasken med tetningsmiddelet | 6. Kompressor | 7. PÅ/AV-bryter | 8. Trykkmåler for å vise lufttrykket i dekket. | 9. Knapp for å redusere lufttrykket idekket |
|---|--|---|---|--|---------------|-----------------|--|---|

Tilkoblinger, kabel og tilkoblingslange er lagret i kompressorhuset.

Følg den spesifiserte sekvensen nøye, hvis ikke kan det slippe ut tetningsmiddel under høyt trykk.

⚠ ADVARSEL

Du må ikke bruke tetningsmiddel som er gått ut på dato (dvs. flasken med tetningsmiddelet har gått ut på dato). Dette kan øke faren for dekkfeil.

⚠ ADVARSEL

- Oppbevares utenfor barns rekkevidde.
- Unngå kontakt med øynene.
- Må ikke svelges.

Bruke Tire Mobility Kit (dekkreparasjonssett)

⚠ ADVARSEL

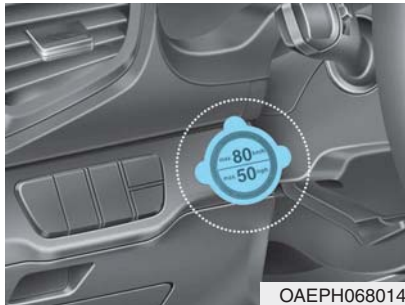

Ta av klistremerket (0) fra flasken med tetningsmiddelet (1), og sett det høyt på et synlig sted inne i bilen slik som på rattet, for å minne sjåføren om ikke å kjøre for fort.

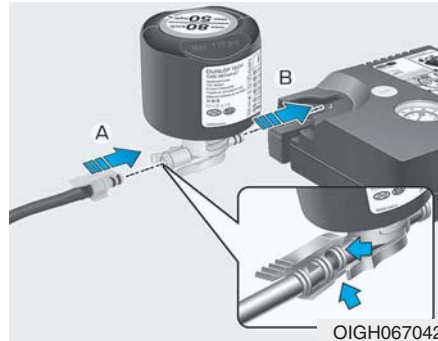

1. Rist flasken med tetningsmiddelet (1).
2. Skru påfyllingslangen (2) på konnektoren til forseglingsflasken.
3. Forviss deg om at PÅ/AV-bryteren på kompressoren er i AV-stilling.



4. Skru av ventilhetten fra ventilen på det flate dekket og skru påfyllingslangen (2) på flasken med tetningsmiddelet på ventilen.



MERK

Pass på at du monterer påfyllingsslangen for tetningsmiddelet ordentlig på ventilen. Hvis ikke, kan tetningsmiddelet strømme tilbake og påfyllingsslangen kan tilstoppes.

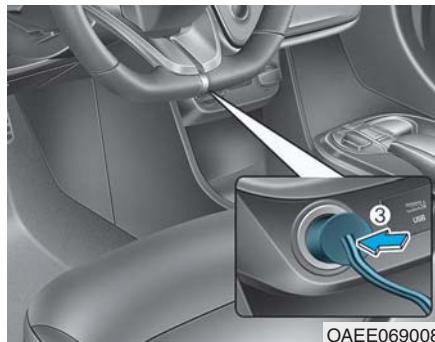

5. Sett kompressorledningen (3) inn i strømuttaket på bilen.
6. Sett KRAFT-bryteren i PÅstilling, slå på kompressoren og la den gå i ca. 5 ~7 minutter for å fylle tetningsmiddel opp til passende trykk. (Se **Dekk og hjul i kapittel 8**). Trykket i dekket etter påfylling er ikke så viktig, da det skal kontrolleres/korrigeres senere.

Vær forsiktig så du ikke får for høyt trykk i dekket og hold deg borte fra dekket når du fyller det.

FORSIKTIG

Du må ikke prøve å kjøre bilen hvis dekktrykket er under 200 kpa. Dette kan føre til en ulykke på grunn av plutselig dekkfeil.

7. Slå av kompressoren.
8. Koble slangene fra tilkoblingen på flasken med tetningsmiddelet og fra dekkventilen.

Legg Tire Mobility Kit tilbake der det ble lagret i bilen.

Fordeling av tetningsmiddelet

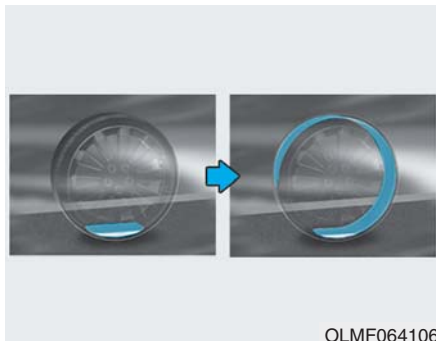

OLMF064106

9. Kjør umiddelbart ca. 7~10 km (4~6 miles eller, ca. 10 min) for å fordele tetningsmiddelet jevnt i dekket.

Kjør ikke over 80 km/t. Hvis mulig, så kjør ikke saktere enn 20 km/t. Hvis du oppdager noen unormal vibrasjon, kjøreegenskap eller støy når du kjører, må du redusere hastigheten og kjøre forsiktig inntil du kan kjøre ut fra veien på et sikkert sted. Få tak i bergningstjeneste eller tauing.

Kontrollere dekktrykket



OAAE069005

1. Etter at du har kjørt i ca. 7~10 km (4~6 miles eller ca. 10 minutter), må du stoppe på et sikkert sted.
2. Kople påfyllingsslangen (2) til kompressoren direkte på dekkventilen.
3. Sett kompressorledningen inn i strømuttaket på bilen.

4. Juster dekktrykket til anbefalt dekktrykk.

Slå på KRAFT-bryteren å gå frem på følgende måte.

- **For å øke dekktrykket:**

Slå på kompressoren, stilling til "I". For å kontrollere det aktuelle dekktrykket, slå av kompressoren et øyeblikk.

- **For å redusere dekktrykket:**

Trykk på knappen (8) på kompressoren.

i Informasjon

Trykkmåleren kan vise høyere enn den aktuelle avlesningen når kompressoren går. For å få en nøyaktig dekkavlesning må du slå av kompressoren.



FORSIKTIG

Dekktrykksensor (hvis montert med TPMS)

T e t n i n g s m i d d e l e t
pådekktrykksensoren og
hjuletskal fjernes når du
skifterdekket med et nytt og du
m å k o n t r o l l e r e
dekktrykksensorene hos en
autorisert forhandler.

i Informasjon

Når du monterer det reparerte eller skiftede dekket og hjulet på bilen, trekk til hjulmutteren med 11~13 kgf·m (79~94 lbf·ft).

TAUING

Tauetjenester

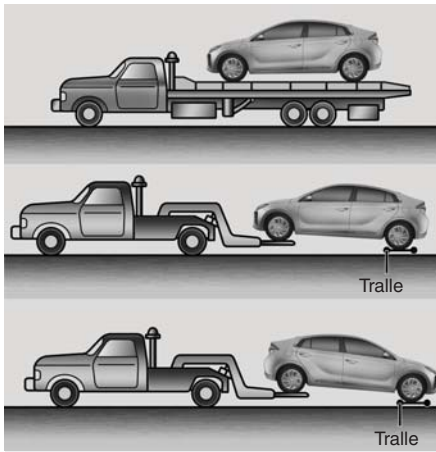

OAE069018

Hvis det er nødvendig med nødtauing, anbefaler vi at du bruker en autorisert HYUNDAI-forhandler eller en bergningstjeneste.

Bilen må løftes og taues på riktig måte for å unngå skader. Vi anbefaler å bruke tralle eller flatvogn. Bilen kan taues med bakhjulene på bakken (uten tralle), og forhjulene løftet.

Hvis det er skade på noen hjul eller opphengskomponenter som har belastning, må det brukes en tralle i stedet for å taue bilen med forhjulene på bakken.

Når bilen taues av en bilberger, og det ikke brukes tralle, må alltid fronten av bilen løftes opp, ikke bakparten.



OAE069016R



OAE069019



FORSIKTIG

- Du må ikke taue bilen med forhjulene på bakken, da dette kan føre til skader på bilen.
- Bruk ikke slepestrøpp til tauing. Bruk flatvogn eller løft hjulene.

Når du tauer bilen i et nødstilfelle uten hjulløftere:

1. Mens du trår ned bremsepedalen skifter du til N (Nøytral)-stillingen og slår av bilen. STRØM-knappen står i ACC-stillingen.

2. Slippe parkeringsbremsen.

MERK

Dersom du ikke setter giret i N (Nøytral) stilling, kan dette føre til innvendig skade på bilen.

Demonterbar tauekrok



1. Åpne lokket til bagasjerommet og ta tauekroken ut av verktøykassen. Verktøysettet er plassert under bagasjegulvet.

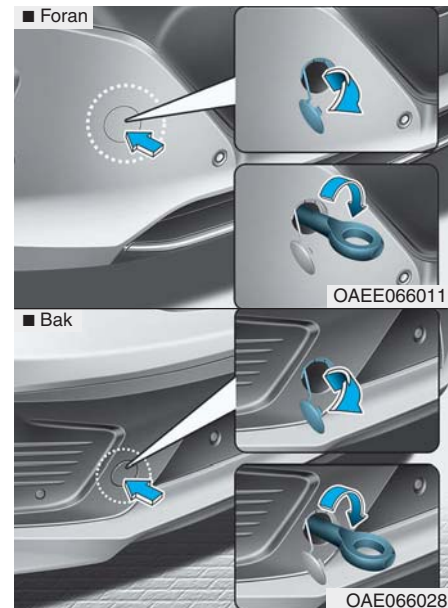

2. Ta av dekslet på nedre del av støtfanger ved å trykke i underkanten av det.
3. Sett inn tauekroken i hullet, og dreii den med klokka inntil den er helt på plass.
4. Ta ut tauekroken og sett på igjen dekslet etter bruk.

Nødtauing

Hvis det er nødvendig med nødtauing, anbefaler vi at du bruker en autorisert HYUNDAI-forhandler eller en bergningstjeneste.

Hvis bergningstjeneste ikke er tilgjengelig i et nødtilfelle, kan du taue bilen midlertidig med en stropp eller kjetting festet til nødtauekroken i fronten (eller bakkant) av bilen.

Vær meget forsiktig når du tauer bilen med stropp eller kjetting. Det må sitte en fører i bilen for å styre og betjene bremsene.

Slik tauing må bare gjøres på veier med fast dekke over en kort avstand, og ved lav hastighet. Hjul, aksler, drivverk, styring og bremseser må være i god stand.

FORSIKTIG

Føreren må være i bilen for å styre og bremse når bilen blir tauet. Det må ikke være andre passasjerer enn føreren i bilen.

Følg alltid disse forholdsreglene ved nødtauing :

- Mens du trår ned bremsepedalen skifter du til N (Nøytral)-stillingen og slår av bilen. STRØM-knappen står i ACC-stillingen.
- Løsner parkeringsbremsen.
- Trå på bremsepedalen med mer kraft enn vanlig, da du har redusert bremseytelse.
- Du vil trenge mer kraft på rattet, da servostyringen ikke er i drift.
- Bruk en bil som er tyngre enn din for å taue bilen.
- Førerne av begge bilene må kommunisere regelmessig.
- Kontroller at kroken ikke har brudd eller skader, før du nødtauing.
- Fest taustroppen eller kjettingen ordentlig i kroken.
- Rykk ikke i kroken. Bruk jevn og lik kraft.

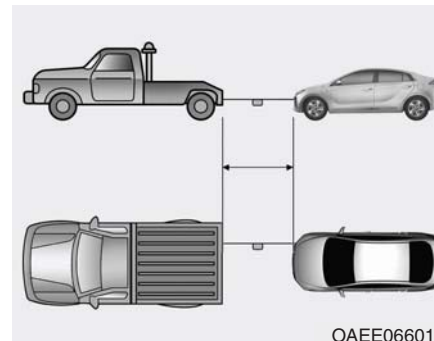

OAE066017

- Bruk en taustropp eller kjetting som er mindre enn 5 m (16 fot) lang. Fest et hvitt eller rødt tøyestykke (ca. 30 cm bredt) midt på taustroppen eller kjettingen for å gjøre den lett synlig.
- Kjør forsiktig slik at taustroppen eller kjettingen er stram under tauingen.
- Før du begynner å taue, må du kontrollere reduksjonsgiret med hensyn til væskelekkasjer under bilen.

Hvis det lekker ut væske fra reduksjonsgiret, må det brukes en lavlast eller en slepeaksel.

MERK

Øke eller redusere farten til bilen på en sakte og gradvis måte mens du opprettholder spenn i slepetauet eller kjettingen, for å starte eller kjøre bilen, ellers kan slepekroken og bilen blir skadet.

MERK

Unngå skade på bilen og bilens komponenter når du tauer :

- Taue alltid bilen rett frem når du bruker tauekroker. Taue ikke fra siden eller i en vertikal vinkel.
- Bruk ikke tauekrokene til å taue bilen ut av søle, sand eller andre forhold hvor bilen ikke kan kjøre ut for egen maskin.
- Begrens bilens hastighet til 15 km/h (10 mph) og kjør mindre enn 1,5 km (1 mile) når du tauer, for å unngå alvorlig skade på reduksjonsgiret.

PAN-EUROPEISK ECALL-SYSTEM (HVIS MONTERT)

Bilen er utstyrt med en enhet* koblet til det Pan-Europeiske eCall-systemet for å kunne foreta nødsamtale til nødnetten (112). Det Pan-Europeiske eCall-systemet er en automatisk nødsamtale-tjeneste som kan gjøres i tilfelle en trafikkulykke eller andre** ulykker på veiene i Europa. (Bare i land med regulering på dette systemet)

Systemet tillater kontakt med en tjenesteperson hos den nasjonale nødnetten i tilfelle av ulykker på veiene i Europa. (Bare i land med regulering på dette systemet) Det Pan-Europeiske eCall-systemets gitte forhold, fastsatt her i instruksjonsboken, overfører data og informasjon til nødnetten som bilens plassering, biltype og VIN (bilens chassisnummer).

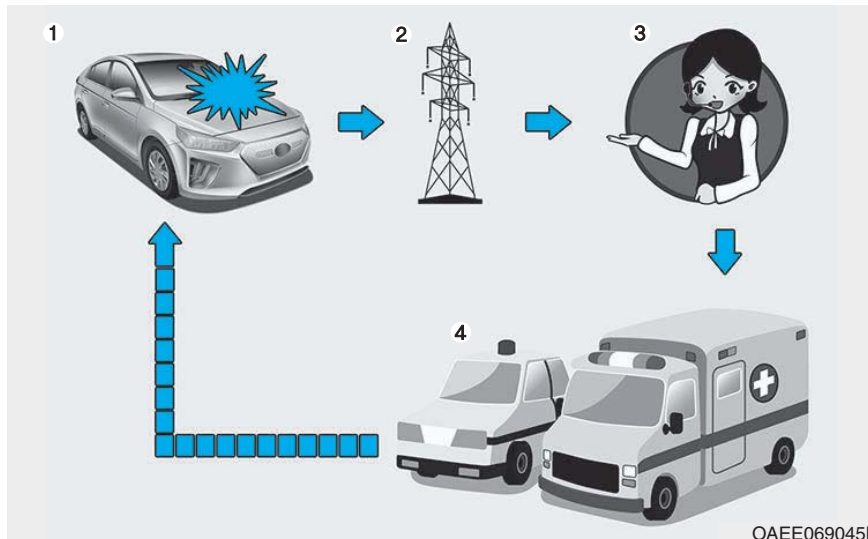

- ① Ulykke på veien
- ② Trådløst nettverk (mobil nettverk)
- ③ Nødnettene
- ④ Redning

* Pan-Europeisk eCall-enhet i instruksjonsboken betyr utstyr, installert i bilen, som oppretter forbindelse med det Pan-Europeiske eCall-systemet.

** "Andre ulykker" betyr alle ulykker på veiene i Europa (bare i land med regulering på dette systemet) som resulterte i personskade og/eller nødvendig med assistanse. For å aktivisere systemet, er det nødvendig å stoppe en bil, trykke på SOS-knappen (plassering av knappen er spesifisert på bildet i kapitlet Pan-Europeisk eCall (HVIS MONTERT)) i instruksjonsboken. Når du foretar en samtale, samler systemet informasjon om bilen (fra der hvor samtalen ble gjort), og kobler deretter bilen til nødnetten for å fortelle om årsaken til nødsamtalen.

Når data som er lagret i det Pan-Europeiske eCall-systemet blir levert til nødnettet for å assistere føreren og passasjerene med riktig redningsoperasjon, blir data slettet etter at redningsoperasjonen er fullført.

Beskrivelse av eCall-systemet i bilen

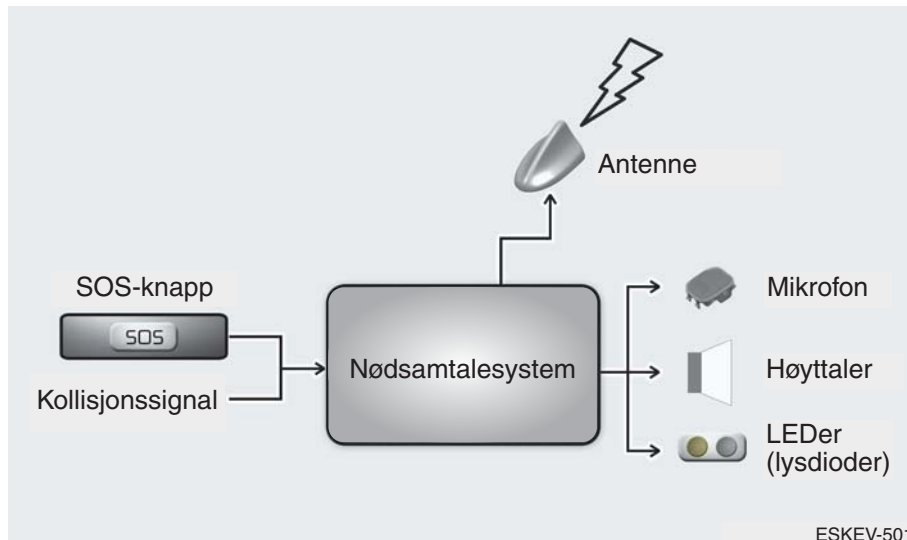

Oversikt over det 112-baserte eCall-systemet i bilen, systemets drift og funksjoner: se i dette avsnittet. Den 112-baserte eCall-tjenesten er en offentlig tjeneste for generell interesse og er tilgjengelig uten kostnad. Det 112-baserte eCall-systemet i bilen vil alltid bli aktivert hvis en alvorlig ulykke oppstår. Det blir aktivert automatisk av sensorer i bilen som utløses ved en alvorlig ulykke.

Det vil også utløses automatisk hvis bilen er utstyrt med et TPS-system som ikke fungerer i tilfelle av en alvorlig ulykke. Det 112-baserte eCall-systemet i bilen kan også utløses manuelt, hvis nødvendig. Instruksjoner om manuell aktivering av systemet: se i dette avsnittet.

I tilfelle av en kritisk systemfeil som vil deaktivere det 112-baserte eCall-systemet i bilen, vil følgende varsling bli gitt til passasjerene i bilen: se i dette avsnittet.

Informasjon om databehandling

All behandling av personlige data gjennom det 112-baserte eCall-systemet i bilen skal samsvare med reglene for beskyttelse av personlige data som er angitt i Direktivene 95/46/EC (1) og 2002/58/EC (2) av Europaparlamentet og Rådet, og spesielt, skal være basert på nødvendigheten av å beskytte vitale interesser for personer i samsvar med

Artikkel 7(d) i Direktiv 95/46/EC (3). Behandling av slike data er strengt begrenset av formålet med å håndtere eCall-nødsamtalen til det enkle europeiske nødnummeret 112.

Typer av data og deres mottakere

Det 112-baserte eCall-systemet i bilen kan bare samle og behandle følgende data:

- Bilens identifikasjonsnummer
- Biltype (personbil eller lett kommersiell bil)
- Bilens framdriftstype (bensin/diesel/CNG/LPG/elektrisk/hydrogen)
- Bilens siste plassering og kjøreretning
- Loggfil av automatisk aktivering av systemet og tidsstempel
- Alle tilleggsdata (hvis aktuelt): Ikke aktuelt

Mottakere av data behandlet av det 112-baserte eCall-systemet i bilen er de relevante offentlige nødetatene utpekt av de respektive offentlige myndighetene i landet og hvilket distrikt de er plassert, for å først motta og behandle eCalls til det enkle europeiske nødnummeret 112. Tilleggsinformasjon (hvis tilgjengelig): Ikke aktuelt

- (1) Direktiv 95/46/EC fra Europaparlamentet og Rådet av 24. oktober 1995 om beskyttelse av personer når det gjelder behandling av personlige data og om fri bevegelse av slike data (OJ L 281, 23.11.1995, s. 31).
- (2) Direktiv 2002/58/EC fra Europaparlamentet og Rådet av 12. juli 2002 vedrørende behandling av personlige data og personvernbeskyttelse i den elektroniske kommunikasjonssektoren (Direktiv om personvern og elektronisk kommunikasjon) (OJ L 201, 31.7.2002, s. 37).
- (3) Direktiv 95/46/EC er tilbakekalt av Regulativ (EU) 2016/679 til Europaparlamentet og Rådet av 27. april 2016 om beskyttelse av fysiske personer når det gjelder behandling av personlige data og om fri bevegelse av slike data (Regulativ om generell databeskyttelse) (OJ L 119, 4.5.2016, s. 1). Regulativet gjelder fra 25. mai 2018.

Ordninger for databehandling

Det 112-baserte eCall-systemet i bilen er designet på en slik måte for å sikre at datainnholdet i systemminnet ikke er tilgjengelig utenfor systemet før en eCall blir utløst. Tilleggsmerknader (hvis noen): Ikke aktuelt

Det 112-baserte eCall-systemet i bilen er designet på en slik måte for å sikre at det ikke er sporbart og ikke kan være gjenstand for noe konstant sporing i sin normale driftsstatus. Tilleggsmerknader (hvis noen): Ikke aktuelt

Det 112-baserte eCall-systemet i bilen er designet på en slik måte for å sikre at data i det interne systemminnet blir fjernet automatisk og kontinuerlig.

Bilens lokaliseringsdata blir konstant overskrevet i det interne systemminnet så det alltid beholder maksimum av de tre siste oppdaterte plasseringene til bilen som er nødvendig for normal funksjon på systemet.

Loggen med aktivitetsdata i det 112-baserte eCall-systemet i bilen blir ikke beholdt lengre enn nødvendig for å oppnå hensikten med håndtering av eCall-nødsamtale og i noe tilfelle ikke utover 13 timer fra det ble startet en eCall-nødsamtale.

Tilleggsmerknader (hvis noen): Ikke aktuelt

Hvordan sikre seg som eier av data (rettigheter)

Eier av data (bilens eier) har rett til tilgang til data og i tilfelle be om retting, sletting eller blokkering av data, som gjelder han eller henne, behandling som ikke samsvarer med bestemmelsene i Direktiv 95/46/EC. Tredjepart som har mottatt data må varsles om at slik retting, sletting eller blokkering blir utført i samsvar med dette direktivet, med mindre dette er umulig eller involverer en uforholdsmessig stor innsats.

Eier av data har en rett til å klage til de kompetente myndighetene for databeskyttelse hvis han eller hun betrakter at hans eller hennes rettigheter har blitt krenket, som et resultat av behandlingen av hans eller hennes personlige data.

Pan-Europeisk eCall-system



Komponenter som inngår i det Pan-Europeiske eCall-systemet, installert i kupeen:

- ① SOS-knapp
- ② LED

SOS-knapp: fører/passasjer foretar en nødsamtale ved å trykke på knappen.

LED: Den røde og grønne LED-lampen lyser i 3 sekunder når tenningsbryteren står i PÅ-stillingen. Etter det blir de slått av ved normal drift av systemet.

Hvis det er noen problemer i systemet, fortsetter LED-lampen å lyse rødt.

Automatisk rapportering om ulykke



Den Pan-Europeiske eCall-enheten foretar automatisk en nødsamtale nødetaten for riktige redningsoperasjon i tilfelle en bilulykke.

For riktige nødtjenester og støtte overfører det Pan-Europeiske eCall-systemet automatisk ulykkesdata til nødetatene når det oppdages en trafikkulykke.

I dette tilfellet kan ikke nødsamtalen avsluttes ved å trykke på SOS-knappen og det Pan-Europeiske eCall-systemet forblir tilkoblet inntil nødtjenestepersonen som mottar samtalen kobler fra nødsamtalen.

Ved mindre trafikkulykker vil muligens ikke det Pan-Europeiske eCall-systemet utføre en automatisk nødsamtale. Man kan likevel foreta en nødsamtale ved å trykke manuelt på SOS-knappen.



FORSIKTIG

Systemet kan ikke funksjonere som tilsiktet uten mobilnettverk eller GPS dekning (satellitt).

Manuell rapportering om ulykke



Føreren eller passasjerene kan foreta en nødsamtale manuelt ved å trykke på SOS-knappen for å kontakte nødvendige nødetatere.

En samtale til nødetatene gjennom det Pan-Europeiske eCall-systemet kan bare bli avbrutt ved å trykke på SOS-knappen igjen før tilkobling av samtalen finner sted.

Etter aktivering av nødsamtalen i manuell modus (for behov av nødtjenester og støtte), overfører det Pan-Europeiske eCall-systemet automatisk ulykkesdata fra veien / eller data om annen ulykke til tjenestepersonen hos nødetatene (i løpet av nødsamtalen) ved å trykke på SOS-knappen.

Hvis føreren eller passasjerene utilsiktet trykker på SOS-knappen, kan den avbrytes ved å trykke på knappen igjen.

Ved tilfelle av veiuulykke eller annen ulykke for aktivering av nødsamtale i manuell modus er det nødvendig å:

1. Stoppe bilen i henhold til trafikkreglene og sørge for sikkerhet for deg selv og andre personer i veitrafikken.
2. Trykk på SOS-knappen. Når du trykker på knappen registrerer enheten via det mobile nettverket, viktige data om bilen og dens plassering. Etter at det er opprettet forbindelse gjennom det Pan-Europeiske eCall-systemet først vil man oppklare årsakene (forholdene) til nødsamtalen.
3. Etter oppklaring av årsakene til nødsamtalen, kan mottaker varsle nødvendige nødetatere og fullføre nødsamtalen.

 **ADVARSEL**

Nødstrømtilførsel fra eget batteri til det Pan-Europeiske eCall-systemet

- Batteriet til det Pan-Europeiske eCall-systemet kan forsyne systemet med strøm i en 1 time i tilfelle hovedstrømkilden fra bilen av forskjellige grunner er kuttet ut.
- Batteriet til det Pan-Europeiske eCall-systemet skal skiftes hver 3. år.

(Fortsettelse)

(Fortsettelse)

LED-lampen lyser rødt (feilfunksjon på systemet)

Hvis LED-lampen lyser rødt under normale kjøreforhold, kan dette indikere feilfunksjon på det Pan-Europeiske eCall-systemet. Få umiddelbart kontrollert systemet hos en autorisert HYUNDAI-forhandler. Ellers kan det ikke garanteres korrekt drift. Eierne/Bruker av bilen er ansvarlig for konsekvensene som oppstår som et resultat av å ignorere forholdene som er nevnt ovenfor.

(Fortsettelse)

(Fortsettelse)

Vilkårlig demontering eller modifikasjon

Det Pan-Europeiske eCall-systemet ringer nødtjenester for assistanse. Derfor kan all vilkårlig demontering eller modifikasjon av innstillingene til det Pan-Europeiske eCall-systemet innvirke på kjøresikkerheten.

Det kan også foreta en feilaktig nødsamtale til nødetatene. Derfor ber vi deg om at det ikke gjøres noen endringer av deg selv eller av tredjepart på innstillingene av utstyret til det Pan-Europeiske eCall-systemet som er installert i bilen.

Vedlikehold

Motorrom	7-3	Luftfilter for klimaanlegget.....	7-10
Vedlikeholdsservicer	7-4	Kontrollere filteret	7-10
Eierens ansvar	7-4	Viskerblader	7-12
Eierens vedlikeholdsregler	7-4	Kontrollere viskerblader	7-12
Eierens vedlikehold	7-5	Skifte blader	7-12
Eierens vedlikeholdsplan	7-5	Batteri (12 volt)	7-14
Forklaring til vedlikeholdspunktene	7-7	Holde batteriet i god stand	7-15
Kjølesystem.....	7-7	Klistremerke for batterikapasitet.....	7-15
Kjølevæske	7-7	Etterlading av batteri	7-15
Olje på reduksjonsgir	7-7	Tilbakestille funksjoner	7-17
Bremseslanger og -ledninger	7-7	Dekk og hjul	7-18
Bremsvæske	7-7	Ta vare på dekkene	7-18
Bremseskiver, klosser, kallipere og rotor	7-7	Anbefalt lufttrykk for kalde dekk	7-19
Festebolter i hjuloppheng	7-7	Kontrollere dekktrykket	7-19
Tannstang, ledd og mansjetter / nedre bærekule....	7-7	Dekkrotasjon.....	7-20
Drivaksler og mansjetter	7-7	Hjulstilling og hjulbalansering.....	7-21
Kjølemedium i klimaanlegg.....	7-7	Skifte dekk.....	7-21
Motorkjølevæske/inverterkjølevæske	7-8	Skifte dekk.....	7-22
Bremsevæske	7-9	Dekkenes veigrep.....	7-22
Kontroller nivået på bremsevæsken.....	7-9	Dekkvedlikehold.....	7-23
Spylervæske	7-10	Merking på dekkets sidevegg.....	7-23
Kontroller nivået for vindusspylervæsken.....	7-10	Lav dekkprofil	7-26

Sikringer	7-28
Skifte sikringer i instrumentpanel	7-29
Skifte sikringer i panel i motorrommet	7-30
Beskrivelse av sikrings-/relépanel	7-32
Lyspærer	7-43
Skifting av pære i hovedlys, markeringslys og blinklys	7-44
Hovedlys, justering Hovedlys, justering	7-48
Kjørellys om dagen	7-52
Skifte sideblinklys	7-52
Skifte pære i kombinasjonslykt bak.....	7-52
Tåkelys bak	7-54
Høyt montert stopplys	7-55
Skifte pære til skiltlys.....	7-55
Skifte pære for innvendig lys og kartlys.....	7-55
Ta vare på utseendet	7-57
Utvendig pleie	7-57
Innvendig pleie	7-63

MOTORROM



1. Kjølemiddel-tank
2. Bremsvæskebeholder
3. Sikringsboks
4. Batteri (12 volt)
5. Kjølemiddel-lokk
6. Beholder til vindusspylervæske

Det aktuelle motorrommet i bilen din kan være annerledes enn på illustrasjonen.

OAE076001N

VEDLIKEHOLDSSERVICER

Du må alltid utvise største forsiktighet for å unngå skade på bilen og personskade på deg selv når du utfører noe vedlikeholds- eller kontrollarbeid.

Vi anbefaler at du får utført vedlikehold og reparasjoner hos en autorisert HYUNDAI-forhandler. En autorisert HYUNDAI-forhandler tilfredsstillende HYUNDAls høye kvalitetsstandarder til service og får opplæring fra HYUNDAI for å gi deg en høy grad av servicetilfredshet.

Eierens ansvar

Det er eierens ansvar å få utført vedlikeholdsservice og at disse blir registrert. Du bør ta vare på dokumenter som viser at det er utført riktig vedlikehold på bilen din som angitt i vedlikeholdsplanen på følgende sider. Du trenger denne informasjonen for å stadfeste at service og vedlikeholdskravene er overholdt i forhold til bilens garanti.

Detaljert garantiinformasjon finner du i serviceheftet. Reparasjoner og justeringer som følge av feil eller manglende vedlikehold vil ikke bli dekket under garanti.

Eierens vedlikeholdsregler

Feil, ufullstendig eller utilstrekkelig vedlikehold kan føre til driftsproblemer med bilen. Dette kan igjen forårsake skade på bilen, ulykker eller personskader. I dette kapitlet gir vi bare instruksjoner for de vedlikeholdspunktene som er enkle å utføre. Mange vedlikeholdspunkter kan bare utføres av en autorisert HYUNDAI-forhandler med spesialverktøy.

Bilen din må ikke modifiseres på noen måte. Slike modifikasjoner kan virke negativt inn på ytelse, sikkerhet og holdbarhet på bilen din, og kan i tillegg ugyldiggjøre betingelsene i den begrensede garantien som gjelder for bilen.

MERK

Hvis eieren utfører feil vedlikehold under garantiperioden, kan det påvirke garantidekningen. Se i det egne serviceheftet som er levert med bilen for nærmere detaljer. Hvis du er i tvil om noen vedlikeholdspunkter, må du la en autorisert HYUNDAI-forhandler utføre dette arbeidet.

EIERENS VEDLIKEHOLD

ADVARSEL

Det kan være farlig å utføre vedlikeholdsarbeid. Hvis du ikke har tilstrekkelig kunnskap og erfaring, eller riktig verktøy og utstyr til arbeidet, må du la en autorisert HYUNDAI-forhandler utføre dette. Følg ALLTID disse forholdsreglene for å utføre vedlikeholdsarbeid:

- Parker bilen på jevn grunn, sett giret i P (parkerings-) stilling, sett på parkeringsbremsen og sett KRAFT-bryteren i AV-stilling.
- Blokker hjulene (foran og bak) for å hindre at bilen flytter seg. Fjern løse klær eller smykker som kan hekte seg inn i deler i bevegelse.
- Hold åpen ild, gnister eller røykende materialer på tilbørlig avstand fra alle deler som er forbundet med batteriet.

I de følgende listene finner du kontroller som bør utføres av eieren eller en autorisert HYUNDAI-forhandler til faste tider for å sikre sikker og pålitelig drift av bilen.

Hvis du finner uheldige forhold, må du ta dette opp med forhandleren så snart som mulig.

Disse eierkontrollene av bilen dekkes vanligvis ikke av garantier, og du kan bli belastet for arbeid, deler og smøremidler som brukes.

Eierens vedlikeholdsplan

Hver gang du fyller drivstoff:

- Kontroller kjølemiddelnivået i kjølemiddeltanken.
- Kontroller nivået på vindusspylervæsken.
- Se etter dekk med lavt lufttrykk.

WARNING

Vær forsiktig når du kontrollerer kjølemiddelnivået når delene i motorrommet ennå er svært varme. Dette kan forårsake at kjølevæske blåser ut gjennom åpningen og fører til alvorlige forbrenninger eller andre personskader.

Når du kjører bilen:

- Kontroller for vibrasjoner i rattet. Legg merke til om styringen blir tyngre, eller om det er slakk på rattet, eller om rattets stilling ved kjøring rett fram endrer seg.
- Legg merke til om bilen stadig svinger lett eller trekker til én side når du kjører på jevn rett vei.
- Når du bremser, bør du lytte og kontrollere for unormale lyder, om bilen trekker til én side, lengre bremsepedalbevegelse eller om pedalen er hard.
- Hvis du merker at det slurer i reduksjonsgiret eller det oppstår andre unormale forhold, må du kontrollere væsknivået i reduksjonsgiret.
- Kontroller reduksjonsgirets P (Parkerings-) funksjon.
- Kontroller parkeringsbremsen.
- Kontroller for væskelekkasjer under bilen (det er normalt med vann som drypper fra klimaanlegget under eller etter bruk).

Minst én gang i måneden:

- Kontroller kjølemiddelnivået i kjølemiddeltanken.
- Kontroller at alle utvendige lys, også stopplys, blinklys og nødblinklys, virker som de skal.
- Kontroller lufttrykket i alle dekk inklusive reservehjulet. Se etter slitasje, ujevn slitasje eller skader.
- Kontroller for løse hjulmutre.

Minst to ganger i året: (f.eks. vår og høst)

- Kontroller om slanger til radiator, varmeapparat og klimaanlegg har lekkasjer eller skader.
- Kontroller at vindusspyler og -visker virker som de skal. Rengjør viskerbladene med en ren klut som fuktet med vindusspylervæske.
- Kontroller innstillingen av hovedlyktene.
- Kontroller sikkerhetsbeltene for slitasje, og at de virker som de skal.

Minst én gang i året:

- Rengjør dreneringshull i karosseri og dører.
- Smør dørhengslene og panserhengslene.
- Smør låser og hasper til dører og panser.
- Smør dørtetningslistene.
- Kontroller klimaanlegget.
- Inspiser og smør reduksjonsgirstangen og styreelementene.
- Rengjør batterikontaktene.
- Kontroller nivået for bremsevæsken.

FORKLARING TIL VEDLIKEHOLDSPUNKTENE

Kjølesystem

Kontroller delene i kjølesystemet, slik som radiator, ekspansjonstank, slanger og forbindelser for lekkasjer og skader. Skift ut skadde deler.

Kjølevæske

Kjølevæsken bør skiftes ved de intervallene som er angitt i vedlikeholdsplanen.

Olje på reduksjonsgir

Oljen på reduksjonsgiret skal kontrolleres i henhold til intervallene som er spesifisert i vedlikeholdsplanen.

Bremseslanger og -ledninger

Kontroller visuelt for riktig montering, gnissing, sprekker, forringelse eller lekkasjer. Skift umiddelbart forringede eller skadde deler.

Bremsevæske

Kontroller bremsevæsknivået i beholderen. Nivået skal være mellom MIN- og MAX-merkene på siden av beholderen.

Bruk bare hydraulikkvæske som tilfredsstiller DOT 4-spesifikasjon.

Bremsekiver, klosser, kallipere og rotor

Kontroller klossene, skiven og rotoren for ujevn slitasje.

Kontroller kallipere for væskelekkasje.

For mer informasjon om kontroll av slitasjegrensen for klosser eller belegg, vennligst se på nettsiden til HYUNDAI.

[\(<http://service.hyundai-motor.com>\)](http://service.hyundai-motor.com)

Festbolter i hjuloppheng

Kontroller innfesting av opphenget for slakk og skader. Ettertrekk til spesifisert moment.

Tannstang, ledd og mansjetter / nedre bærekule

Kontroller for stor slakk på rattet mens bilen står stille og hybridsystemet er slått av. Kontroller om stagene er bøyd eller har skader. Kontroller støvmansjettene og kuleleddene for forringelse, sprekker eller skader.

Skift ut skadde deler.

Drivakslar og mansjetter

Kontroller drivakslene, mansjettene og klemmene for sprekker, forringelse eller skader. Skift alle skadde deler, og skift fett hvis nødvendig.

Kjølemedium i klimaanlegg

Kontroller ledningene og koblingene til klimaanlegget for lekkasjer og skader.

MOTORKJØLEVÆSCHE/INVERTERKJØLEVÆSCHE

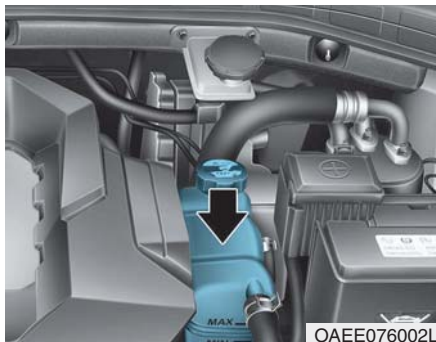

Kontroller tilstanden og forbindelsene til alle kjølevæskeslangene og varmeapparatslangene. Skift slanger som er svellet eller forringet. Kjølevæskenenivået skal rekke opp til mellom MAKS og MIN-merkene på siden av kjølevæsketanken når delene i motorrommet har kjølt seg ned.

Hvis kjølevæskenenivået er lavt må du få kontrollert bilen hos en autorisert HYUNDAI-forhandler. Bruk bare egnet kjølevæskesvann for elektriske biler, hvis det tilsettes andre typer vann eller frostvæske kan det skade bilen.

⚠ ADVARSEL

Fordi det blir brukt spesifikt kjølevæskesvann på elektriske biler kan etterfylling av annen frostvæske eller vann forårsake problemer med bilen.

⚠ ADVARSEL

Den elektriske motoren til kjøleviften kan fortsette driften eller den kan starte når bilen ikke er i gang, slik at det kan oppstå alvorlig personskade.

Hold hender, klær og verktøy borte fra kjøleviftens roterende vifteblader.

Den elektriske motoren til kjøleviften styres av kjølevæsketemperaturen, kjølemiddelets trykk og bilens hastighet. Ettersom kjølemiddeltemperaturen synker, slår den elektriske motoren seg av automatisk. Dette er normalt.

BREMSEVÆSKE

Kontroller nivået på bremsevæsken



Kontroller nivået i beholderen regelmessig. Nivået skal være mellom MIN- og MAX-merkene på siden av beholderen.

Før du tar av lokket og etterfyller bremsevæske, må du rengjøre området rundt lokket grundig for å hindre forurensing av bremsevæsken.

Fyll væske opp med spesifisert bremsevæske til MAX-merket hvis det er lavt. Nivået vil falle ved økende kilometerstand.

Dette er normalt etter som bremsebeleggene slites. Hvis væsknivået er unormalt lavt, anbefaler vi at bremsesystemet kontrolleres hos en autorisert HYUNDAI-forhandler.

⚠ ADVARSEL

Hvis bremsesystem krever ofte etterfylling av væske, kan det tyde på en lekkasje i bremsesystemet. Vi anbefaler at bilen kontrolleres hos en autorisert HYUNDAI-forhandler.

⚠ ADVARSEL

La ikke bremsevæske komme i kontakt med øynene dine. Hvis du får bremsevæske i øynene, må du skylle med rent vann i minst 15 minutter, og umiddelbart kontakte lege.

MERK

- Pass på at ikke bremsevæske kommer i kontakt med bilens lakk, da lakken vil bli skadet.
- Du må ALDRI bruke bremsevæske som har vært utsatt for fri luft i lengre tid, da kvaliteten ikke lenger kan garanteres. Den skal avhendes forsvarlig.
- Ikke bruk feil type bremsevæske. Noen få dråper med mineralbasert olje, slik som motorolje, i bremsesystemet kan skade delene i bremsesystemet.

i Informasjon

Bruk bare den spesifiserte bremsevæsken (Se Anbefalte smøremidler og mengder i kapittel 8).

SPYLERVÆSKE

Kontroller nivået for
vindusspylervæsken



Kontroller nivået i spylervæskebeholderen og etterfyll om nødvendig. Du kan bruke rent vann hvis ikke spylervæsker er tilgjengelig. Bruk likevel spylervæske med frosthindrende tilsetning i kaldt klima for å hindre frysing.

⚠ ADVARSEL

Hvis du skal unngå alvorlig personskade eller død, ta følgende sikkerhetsregler når du bruker spylervæske:

- Ikke bruk kjølemiddel eller antifrostmiddel i vindusviskertanken.

Kjølemiddel kan gjøre glasset i frontruten ugjenomsiktig når det sprøytes på og kan føre til at kontrollen over bilen tapes, noe som igjen kan føre til uhell eller ulykke, eller skade på lakken eller pyntelistene.

- La ikke gnister eller flammer komme i kontakt med spylervæsken eller beholderen. Spylervæske kan inneholde alkohol og kan være brennbar.
- Ikke drikk spylervæske, og unngå hudkontakt. Spylervæske er giftig for mennesker og dyr.
- Hold spylervæske borte fra barn og dyr.

LUFTFILTER FOR KLIMAAANLEGGET

Kontrollere filteret

Luftfilteret til klimaanlegget skal skiftes i henhold til vedlikeholdsplanen. Hvis bilen brukes i byer med stor luftforurensning eller på støvete, røffe veier i lengre perioder, må den kontrolleres med hyppigere og tidligere. Skift luftfilter på klimaanlegget ved å følge prosedyren nedenfor, og være forsiktig så du ikke skader andre komponenter.

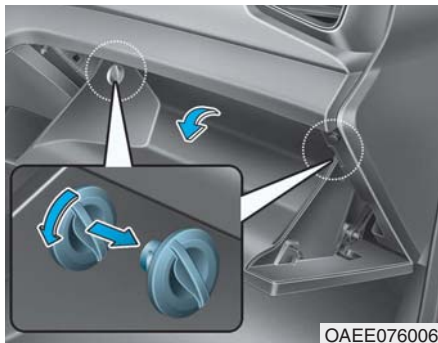

1. Når hanskerommet er åpent, tar du av stopperne på begge sider og lar hanskerommet henge fritt på hengslene.

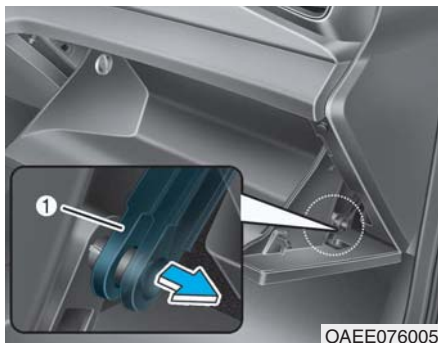

2. Fjern støttestangen (1).



3. Trykk på og hold låsen (1) på begge sider av lokket.

4. Trekk ut (2) lokket.

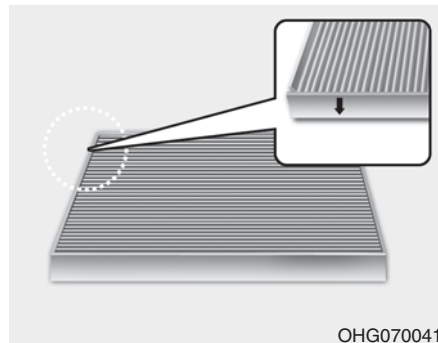

5. Skift luftfilteret til klimaanlegget.

6. Sett tilbake delene i motsatt rekkefølge.

MERK

Monter et nytt luftfilter på klimaanlegget i riktig retning med pilsymbolet (↓) pekende nedover, for hindre støy og redusert effektivitet.

VISKERBLADER

Kontrollere viskerblader

Forurensning på enten frontruten eller viskerbladene kan redusere effekten på vindusviskerne.

Vanlige årsaker til forurensning er insekter, sevje og varmvoks som brukes i noen bilvaskemaskiner. Hvis bladene ikke visker som de skal, må du rengjøre både vinduet og bladene med et godt rensmiddel eller mild oppløsning, og skylle grundig med rent vann.

MERK

Hvis du skal unngå skade på viskerbladene, armene eller andre komponenter:

- Ikke bruk bensin, parafin, lakktynner eller andre løsemidler på eller nær dem.
- Ikke prøv å flytte på viskerne manuelt.
- Ikke bruk viskerblader som ikke er spesifisert.

i Informasjon

Varmvoks som påføres fra automatiske bilvaskemaskiner har vist seg å være vanskelig å fjerne fra frontruten.

Skifte blader

Når viskerne ikke lenger rengjør ruten som de skal, kan bladene være slitt eller sprukket, og må skiftes.

MERK

- For å hindre skade på panseret og viskerarmene, skal viskerarmene bare løftes opp når de står i den øvre viskerstillingen.
- Du må alltid stille viskerarmene tilbake på frontruten før du kjører.



1. Løft viskerarmen.

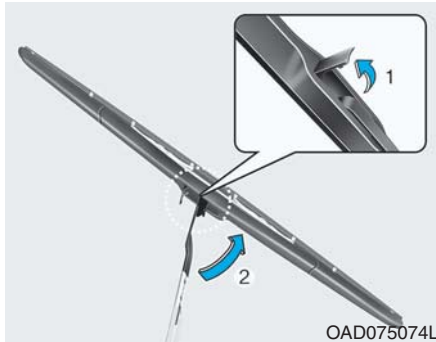

2. Løft opp klipset på viskerbladet (1).
Løft deretter opp viskerbladet (2).

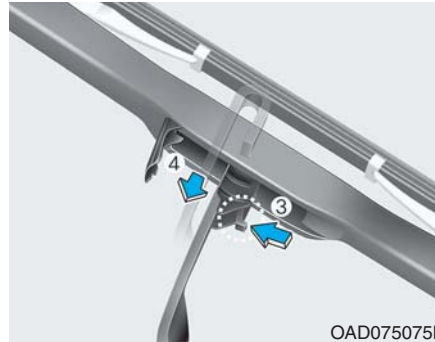

3. Mens du trykker på låsen (3), trekk
ned viskerbladet (4).



4. Ta av viskerbladet fra viskerarmen
(5).
5. Monter et nytt viskerblad i motsatt
rekkefølge av demontering.
6. Legg viskerarmen tilbake på ruten.

Holde batteriet i god stand

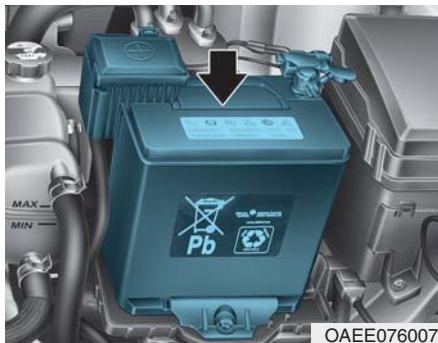

- Pass på at batteriet er godt festet.
- Hold batteritoppen ren og tørr.
- Hold batteripolene og kontaktene rene og godt tiltrukket. Dekk dem med vaselin eller batterikontaktfett.
- Skyll bort sølt batterisyre fra batteriet umiddelbart med en blanding av vann og bakepulver.

Klistremerke for batterikapasitet

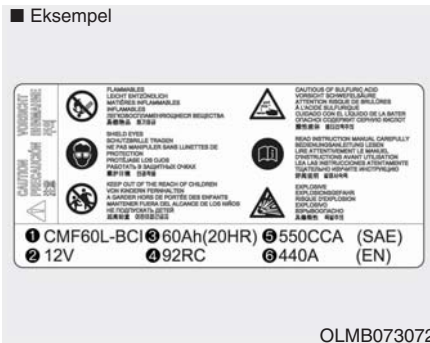

* Det aktuelle batteriklistremerket i bilen kan være annerledes enn på illustrasjonen.

1. AGM60L-DIN: HYUNDAI-modellnavnet på batteriet
2. 12 V: Den nominelle spenningen
3. 60 Ah (20 HR): Den nominelle kapasiteten (i Ampere-timer)
4. 100RC: Den nominelle reservekapasiteten (i min.)
5. 640CCA: Kald-teststrøm i ampere etter SAE
6. 512A: Kald-teststrøm i ampere etter EN

Etterlading av batteri

Med batterilader

Bilen er utstyrt med et vedlikeholdsfritt kalsiumbasert batteri.

- Hvis batteriet blir utladet på kort tid (for eksempel fordi hovedlyset eller innvendig lys har stått på uten at bilen har vært i bruk), må du lade batteriet sakte opp (etterlade) over 10 timer.
- Hvis batteriet gradvis utlades på grunn av høy elektrisk belastning mens bilen er i bruk, kan du lade det med 20-30 A i to timer.

⚠ ADVARSEL

Følg alltid disse instruksjonene når du etterlader batteriet i bilen din, for å unngå faren for **ALVORLIG PERSONSKAD** eller **DØD** på grunn av eksplosjon eller forbrenninger:

- Før du utfører vedlikehold eller lader opp batteriet, må du slå av alt tilbehør og sette **KRAFT-bryteren** i AV-stilling.
- Hold alle flammer, gnister eller rykende materialer borte fra batteriet.
- Arbeid alltid utendørs i et område med rikelig ventilasjon.
- Bruk vernebriller når du kontrollerer batteriet under lading.
- Du må ta batteriet ut av bilen og plassere det på et godt ventilert område.

(Fortsettelse)

(Fortsettelse)

- Hold øye med batteriet under lading, og stopp eller reduser ladestrømmen hvis battericellene begynner å koke kraftig.
- Du må først ta av den negative batterikabelen, og sette den på til sist når batteriet er frakoblet. Koble fra batteriladeren i denne rekkefølgen:
 - (1) Slå av hovedbryteren på batteriladeren.
 - (2) Ta av den negative klemmen fra batteriets minuspol.
 - (3) Ta av den positive klemmen fra batteriets plusspol.
- Bruk alltid et originalt HYUNDAI-godkjent batteri når du skifter batteriet.

Hjelpestart

Etter en hjelpestart fra et godt batteri, kjør bilen i 20-30 minutter før du slår den av. Bilen vil kanskje ikke starte igjen hvis du slår av før batteriet har fått en sjanse til å lade seg tilstrekkelig opp igjen. Se Hjelpestart i kapittel 6 for mer informasjon om hjelpestart.

i Informasjon



Et batteri som avhendes feil kan gjøre skade på miljøet og menneskelig helse.

Batteriet må avhendes i henhold til lokale lover eller forskrifter.

Tilbakestille funksjoner

Du må tilbakestille noen systemer etter at batteriet har vært utladet eller at batteriet har vært frakoblet.

Se kapittel 3 om:

- Elektriske vinduer
- Trippteller
- Kontrollsystem til klimaanlegg
- Klokke
- Lydsystem
- Soltak
- Minnesystem for førerstilling

DEKK OG HJUL

⚠ ADVARSEL

Dekksvikt kan føre til at du mister kontrollen over bilen og resultere i en ulykke. Hvis du skal redusere faren for **ALVORLIG PERSONSKADE** eller **DØD**, ta følgende forholdsregler:

- Kontroller månedlig at dekkene har riktig trykk, og er uten slitasje og skader.
- Du kan finne anbefalt dekktrykk for bilen i denne håndboken, og på klistremerket som sitter på midtstolpen på førersiden. Bruk alltid en lufttrykkmåler til å måle dekktrykket. Dekk med for høyt eller lavt trykk slites ujevnt og gir dårlige kjøreegenskaper.
- Kontrollerer trykket i reservehjulet hver gang du kontrollerer trykket i de andre hjulene på bilen.

(Fortsettelse)

(Fortsettelse)

- Skift dekk som er slitt, viser ujevn slitasje eller er skadet. Slitte dekk kan føre til at du mister bremseeffekt, styringskontroll eller veigrep.
- Bruk alltid dekk av samme type, størrelse, merke, konstruksjon og mønster på alle fire dekkene. Hvis du bruker andre dekk og felger enn de anbefalte størrelsene, kan det føre til unormale kjøreegenskaper, dårlig kontroll over bilen eller virke negativt på bilens blokkeringsfrie bremsesystem (ABS) og resultere i en alvorlig ulykke.

Ta vare på dekkene

Du må alltid vedlikeholde anbefalt dekktrykk og overholde belastningsgrensen og anbefalt vektfordeling for bilen. Dette gir godt vedlikehold, sikkerhet og best mulig drivstofføkonomi.



Du kan finne alle spesifikasjoner (dimensjoner og trykk) på et klistremerke på midtstolpen på førersiden av bilen.

Anbefalt lufttrykk for kalde dekk

Alle dekktrykk (inklusive reservehjulet) skal kontrolleres mens dekkene er kalde. Med kalde dekk menes at bilen ikke har vært kjørt i løpet av de siste tre timene, eller kjørt mindre enn 1,6 km.

Varme dekk overskrider vanligvis anbefalingen for kalde dekktrykk med 28 til 41 kPa (4 til 6 psi). Slipp ikke ut luft fra varme dekk for å justere trykket, da dette vil føre til at dekkene får for lavt trykk når de blir kalde. Se Dekk og hjul i kapittel 8 for anbefalte lufttrykk.

ADVARSEL

Du må opprettholde anbefalte trykk for å oppnå best komfort, de beste kjøreegenskapene og minimal dekkslitasje.

For høyt dekktrykk eller for lavt dekktrykk kan redusere levetiden på dekket. Bilen kan bli vanskelig å håndtere, og føre til plutselig dekksvikt som kan gjøre til at du mister kontrollen over bilen og føre til en ulykke.

(Fortsettelse)

(Fortsettelse)

Betydelig lavt dekktrykk kan skape alvorlig varmeoppbygging, og føre til utblåsing, baneseparasjon og andre dekkfeil som kan føre til at du mister kontrollen over bilen som kan resultere i en ulykke. Denne risikoen er mye høyere på varme dager, og ved kjøring i høye hastigheter over lengre perioder.



FORSIKTIG

- For lavt trykk kan føre til stor slitasje, dårlige kjøreegenskaper og redusert drivstofføkonomi. Hjulene kan også bli deformert. Hold dekktrykket på riktig nivå. Hvis et dekk ofte må etterfylles, bør du få det kontrollert hos en autorisert HYUNDAI-forhandler.
- For høyt dekktrykk gir dårlig kjørekomfort, stor slitasje på midten av mønsteret, og større mulighet for skader fra veien.

Kontrollere dekktrykket

Kontroller dekkene, inkludert reservehjulet en gang i måneden eller oftere.

Kontroller slik

Bruk en lufttrykkmåler av god kvalitet når du kontrollerer dekktrykket. Du kan ikke avgjøre om dekkene har riktig trykk bare ved å se på dem. Radialdekk kan se ut som om de har riktig trykk selv om de har for lavt lufttrykk.

Ta av ventilhetten fra ventilstammen på dekket. Trykk trykkmåleren godt inn på ventilen for å måle trykket. Hvis lufttrykket stemmer med anbefalingen for dekktrykk på informasjonsmerket for dekktrykk, trenger du ikke gjøre noe mer. Hvis trykket er for lavt, fyll på luft til anbefalt trykk. Pass på å sette ventilhettene tilbake på ventilstammene. Uten ventilhettene kan det komme støv og fuktighet inn i ventilstammen og føre til luftlekkasje. Sett på en ny ventilhette så snart som mulig hvis det mangler en.

Hvis du overfyller dekket, kan du slippe ut luft ved å trykke på metallstammen i midten av dekkventilen. Kontroller trykket igjen med trykkmåleren. Pass på å sette ventilhettene tilbake på ventilstammene. Uten ventilhettene kan det komme støv og fuktighet inn i ventilstammen og føre til luftlekkasje. Sett på en ny ventilhette så snart som mulig hvis det mangler en.

Dekkrotasjon

HYUNDAI anbefaler at du jevner ut mønsterslitasjen ved å rotere dekkplasseringen hver 10 000 km eller oftere hvis det forekommer ujevn dekkslitasje. Kontroller at hjulene er riktig balansert når du bytter dem om. Kontroller for ujevn slitasje og skader når du bytter dem om. Unormal slitasje skyldes vanligvis feil dekktrykk, feil i hjulstilling, ubalanse i hjulene, for hard bremsing eller svingkjøring. Se etter humper eller kuler i dekkmønsteret og på sidene. Skift dekket hvis du finner slike forhold. Skift dekket hvis corden er synlig. Juster dekktrykkene foran og bak, og kontroller tiltrekningen av hjulmutrene etter at du har byttet om hjulene (riktig tiltrekking er 11-13 kgf-m [79-94 fotpund]).

■ Med reservehjul i full størrelse (hvis montert)

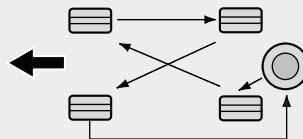

CBGQ0706

■ Uten reservehjul

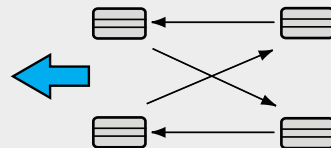

ODH073802

Kontroller bremseklossene for slitasje hver gang du bytter om hjulene.

i Informasjon

Utsiden og innsiden på det usymmetriske dekket kan skilles. Når du monterer et usymmetrisk dekk, må du montere det med den siden som er merket utside vendt utover. Hvis siden som er merket innside blir montert på utsiden, får dekket dårlig effekt for kjøreytelsen.

⚠ ADVARSEL

- **Bruk ikke det kompakte reservehulet til dekkrotasjon.**
- **Du må ikke under noen omstendighet blande diagonaldekk og radialdekk. Dette kan føre til unormale kjøreegenskaper som igjen fører til at du mister kontrollen over bilen og fører til en ulykke.**

Hjulstilling og hjulbalansering

Hjulene på bilen ble nøye rettet inn og balansert på fabrikken for å gi deg lengst mulig dekklevetid og ytelse. I de fleste tilfeller vil det ikke være nødvendig å justere hjulstillingen igjen. Det kan likevel være nødvendig med hjulstillingskontroll hvis du merker unormal dekkslitasje eller at bilen trekker til den ene eller andre siden. Hvis du merker at bilen vibrerer når du kjører på jevn vei, kan det hende at hjulene må balanseres.

MERK

Feil avbalanseringsvekker på hjulene kan skade aluminiumsfelgene på bilen. Bruk bare godkjente avbalanseringsvekker.

Skifte dekk

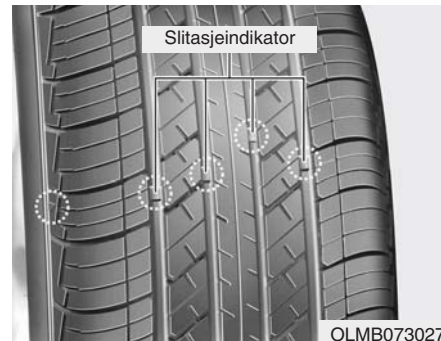

Hvis dekket er jevnt slitt, vil det vises en slitasjeindikator som et helt bånd tvers over mønsteret. Dette betyr at det er mindre enn 1,6 mm igjen av mønsteret. Skift dekket når dette forekommer.

Vent ikke til båndet blir synlig tvers over hele dekket før du skifter.

ADVARSEL

Slik reduserer du faren for DØD eller ALVORLIGE PERSONSKADER:

- Skift dekk som er slitt, viser ujevn slitasje eller er skadet. Slitte dekk kan føre til at du mister bremseeffekt, styringskontroll og veigrep.
- Skift alltid dekk med samme størrelse som det som var originalmontert på bilen. Hvis du bruker andre dekk og felger enn de anbefalte størrelsene, kan det føre til unormale kjøreegenskaper, dårlig kontroll over bilen eller virke negativt på bilens blokkeringsfrie bremsesystem (ABS) og resultere i en alvorlig ulykke.

(Fortsettelse)

(Fortsettelse)

- Når du skifter dekk (eller hjul), anbefaler vi å skifte de to dekkene foran eller de to dekkene (hjulene) bak som par. Hvis du skifter bare ett dekk kan det få alvorlig innvirkning på bilens kjøreegenskaper.
- Dekkene forringes over tid, selv de som ikke er i bruk. Uavhengig av hvor mye mønster som er igjen, anbefaler HYUNDAI at dekkene skiftes etter seks (6) års normal bruk.
- Varme som forårsakes av varmt klima eller hyppige forhold med høy belastning, kan fremskynde aldringsprosessen. Hvis du ikke følger denne advarselen, kan det føre til plutselig dekksvikt. Dette kan igjen føre til at du mister kontrollen over bilen og resulterer i en ulykke.

Skifte dekk

Hvis du skal skifte metallfelger av en eller annen grunn, må du passe på at de nye felgene er like de som var montert fra fabrikk når det gjelder diameter, felgbredde og innpressing.

Dekkenes veigrep

Dekkenes veigrep kan bli dårlig hvis du kjører med slitte dekk, dekk med feil lufttrykk eller på glatt underlag. Du bør skifte dekkene når slitasjevarslerne blir synlige. Senk alltid farten hvis det er regn, snø eller is på veien. Dette vil redusere muligheten for at du mister kontroll over bilen.

Dekkvedlikehold

Riktig hjulinnstilling hjelper til å redusere dekkslitasjen i tillegg til riktig lufttrykk. Hvis du ser at et dekk er ujevnt slitt, må du få forhandleren til å foreta en hjulstillingskontroll. Sørg for at hjulene blir balansert når du monterer nye dekk. Dette vil øke kjørekomforten til bilen og bedre dekkenes levetid. Et hjul må også balanseres igjen dersom dekket har vært demontert fra felgen.

Merking på dekkets sidevegg

Denne informasjonen identifiserer og beskriver de grunnleggende egenskapen for dekket, og inneholder også dekkets identifikasjonsnummer (TIN) for sertifisering av sikkerhetsstandard. TIN kan brukes til å identifisere dekket ved en serviceaksjon.

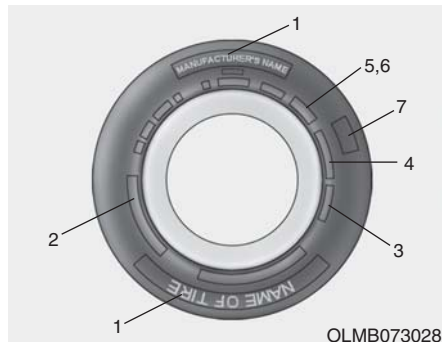

1. Produsent- eller merkenavn

Viser produsent- eller merkenavn.

2. Dekkdimensjon og betegnelse

En betegnelse for dekkdimensjonen er merket på dekkets sidevegg. Du trenger denne informasjonen hvis du skal velge nye dekk til bilen din. Følgende forklarer hva bokstavene og tallene i dekkbetegnelsen betyr.

Eksempel på dekkbetegnelse: (Disse numrene er bare gitt som et eksempel, og dekkbetegnelsen kan være en annen på din bil.)

205/55R16 91H

205 – Dekkets seksjonsbredde i millimeter.

55 – Dekkprofil. Dekkets seksjonshøyde i prosent av bredden.

R – Konstruksjonskode for dekket (Radial).

16 - Felgdiameter i tommer.

91 - Belastningsindeks, en numerisk kode som har sammenheng med hvilken maksimal belastning dekket kan bære.

H – Symbol for hastighetsklasse. Se tabellen for hastighetsklasser i dette avsnittet for mer informasjon.

Felgdimensjon og betegnelse

Felgene er også merket med viktig informasjon som du trenger vist du noen gang skal bytte en. Følgende forklarer hva bokstavene og tallene i felgbetegnelsen betyr.

Eksempel på felgbetegnelse:

6,5JX16

6,5 – Felgbredde i tommer.

J – Betegnelse for felgprofil.

16 - Felgdiameter i tommer.

Hastighetsklasser for dekk

Tabellen nedenfor viser mange av de forskjellige hastighetsklassene som for tiden brukes på personbildekk. Hastighetsklassen er en del av dekkbetegnelsen på sideveggen av dekket. Dette symbolet har sammenheng med dekkets konstruksjonsmessige maksimale hastighet for sikker bruk.

Symbol for hastighetsklasse	Maksimumshastighet
S	180 km/t
T	190 km/t
H	210 km/t
V	240 km/t
Z	Over 240 km/t

3. Kontrollere dekkets alder (TIN : "Tire Identification Number" - dekkidentifikasjonsnummer)

Alle dekk som er over seks år gamle basert på produksjonsdatoen (inkludert reservehjulet), bør skiftet ut med nye. Du kan finne produksjonsdatoen på dekkets sidevegg (muligens på innsiden av hjulet), som viser DOT-koden. DOT-koden er et serienummer på dekket som består av tall og engelske bokstaver. Produksjonsdatoen er angitt som de siste fire tegnene i DOT-koden.

DOT : XXXX XXXX OOOO

Den første delen av DOT-koden angir produksjonsanleggets nummer, dekkdimensjon og mønster, og de fire siste angir ukenummer og år for produksjon.

For eksempel:

DOT XXXX XXXX 1519 viser at dekket ble produsert i uke 15 i 2019.

4. Oppbygning av dekklag, og materiale

Det antall lag med gummibelagt tekstil som er i dekket. Dekkprodusentene må også oppgi materialet i dekket, dette kan omfatte stål, nylon, polyester og andre.

Bokstaven R betyr at konstruksjonen er et radialdekk, D betyr diagonaldekk, og bokstaven B beltedekk.

5. Maksimalt tillatt lufttrykk

Tallet angir det høyeste lufttrykket som skal fylles i dekket. Du må ikke overskride høyeste tillatte lufttrykk. Se informasjon om dekkbelastning på merkelappen for anbefalte dekktrykk.

6. Maksimal belastning

Dette tallet angir maksimal belastning i kilogram og pund som dekket kan bære. Hvis du skifter dekk på bilen, må du alltid bruke dekk som har samme belastningskode som det fabrikkmonterte dekket.

7. Enhetlig dekkslitasjegrad

Kvalitetsgradene kan finnes på dekkets sidevegg mellom mønsterskulderen og maksimal seksjonsbredde.

For eksempel:

MØNSTER SLITASJE 200
VEIGREP AA
TEMPERATUR A

Mønsterslitasje

Mønsterslitasjegraden er et sammenligningstall basert på slitasjegraden for dekket når det testes under kontrollerte forhold på en offentlig spesifisert testbane. For eksempel, et dekk gradert til 150 vil teoretisk holde én og en halv gang (1½) lengre enn et dekk gradert til 100.

Den relative ytelsen for dekk avhenger imidlertid av de aktuelle bruksforholdene, og kan avvike betraktelig fra normen på grunn av kjørevaner, vedlikeholdspraksis og forskjeller i veiegenskaper og klima.

Disse graderingene er støpt inn i sideveggen på personbildekk. De dekkene som er tilgjengelige som standard og ekstrautstyr til bilen din kan også variere når det gjelder denne graderingen.

Veigrep - AA, A, B & C

Gradering av veigrep angis som AA, A, B og C, fra det høyeste til det laveste. Disse gradene representerer dekkets evne til å stoppe på våt veibane under kontrollerte forhold på en offentlig spesifisert testbane av asfalt og betong. Et dekk som er merket C kan ha dårlig ytelse for veigrep.

ADVARSEL

Graden for veigrep som dekket er tildelt er basert på bremsetester ved kjøring rett fram, og omfatter ikke akselerasjon, svingkjøring, vannplaning eller egenskaper for punktgrep.

Temperatur – A, B og C

Temperaturgradene er A (den høyeste), B og C, og representerer dekkets evne til å motstå varmeoppbygging og evnen til å avlede varmen ved tester under kontrollerte forhold på et spesifisert innendørs testhjul i laboratorium. Vedvarende høy temperatur kan føre til at dekkmaterialet nedbrytes og reduserer levetiden, så for høy temperatur kan før til en plutselig dekksvikt. Gradene A og B representerer høyere ytelsesnivåer på testhjulet i laboratoriet enn minstekravet i gjeldende lovgivning.

ADVARSEL

Temperaturgraden for dette dekket er fastlagt for et dekk med riktig lufttrykk, og uten overbelastning. For høy hastighet, for lavt lufttrykk eller overbelastning, enten separat eller i kombinasjon, kan føre til varmeoppbygging og mulighet for et plutselig dekksvikt. Dette kan forårsake at du mister kontrollen over bilen og føre til en ulykke.

Lav dekkprofil (hvis montert)

Dekk med lav profil, hvor dekkprofilen er lavere enn 50, er designet for å få et sporty utseende. Den lave profilen er også for å optimalisere håndtering og bremsing. Det kan imidlertid gi ukomfortabel kjøring og skape støy, sammenlignet med et normalt dekk.

FORSIKTIG

Sideveggen på et lavprofildekk er lavere enn på normaldekket. Felgen til lavprofildekket blir derfor lettere skadet. Følg instruksjonene nedenfor.

- Ved kjøring på en røff vei eller i terreng, vær forsiktig så du ikke skader dekkene og felgene. Kontroller dekkene og felgene etter kjøring.
- Ved kjøring over et hull i veien, fartshump, kumlokk eller fortauskant, kjør bilen sakte så du ikke skader dekkene og felgene.
- Hvis dekket får et slag, kontroller dekktilstanden. Eller ta kontakt med en autorisert HYUNDAI-forhandler.

(Fortsettelse)

(Fortsettelse)

- Kontroller dekktilstanden og trykket hver 3000. km (1800. miles) for å unngår dekksvikt.
- Det er vanskelig å oppdage en dekkskade med det blotte øye. Hvis det er det minste tegn på dekkskade, kontroller og skift dekket for å unngå skader på grunn av luftlekkasje.
- Hvis et dekk blir skadet under kjøring på ujevn vei, i terreng eller over hindringer, slik som hull i veien, kumlokk eller fortauskant, dekker ikke garantien skaden.
- Dekkinformasjonen er angitt på dekkets sidevegg.

SIKRINGER

■ Bladtype



Normal



Brent

■ Elementtype



Normal



Brent

■ Multisikringstype



Normal

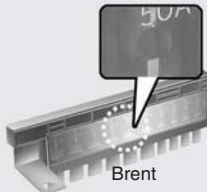

Brent

OAAE076008

Bilens elektriske system er beskyttet mot skader fra elektrisk overbelastning med sikringer.

Denne bilen har 2 (eller 3) sikringspaneler. Den ene befinner seg på dekselet på førersiden, mens den andre er å finne i motorrommet.

Kontroller sikringen til den aktuelle kretsen dersom noen av bilens lys, utstyr eller kontrollorganer ikke virker. Hvis en sikring er brent, vil elementet inne i sikringen være smeltet eller brutt.

Kontroller først sikringspanelet på førersiden hvis det elektriske systemet ikke virker. Før du skifter ut en sikring som har gått, må du slå av bilmotoren og alle brytere og deretter kople fra den negative batterikabelen. Skift alltid en brent sikring med en som har samme verdi.

Hvis den nye sikringen brenner, tyder dette på et elektrisk problem. Unngå å bruke det berørte systemet, og kontakt umiddelbart en autorisert HYUNDAI-forhandler.

i Informasjon

Det brukes tre typer av sikringer: **Bladtype** for lavere strømstyrke, **elementtype** og **multisikringstype** for høyere strømstyrker.

⚠ ADVARSEL

Skift **ALDRI** ut en sikring med noen annet, men bruk en ny sikring med samme stryke.

- En sikring med høyere kapasitet kan føre til skader og muligens føre til brann.
- Ikke monter en ledning eller aluminiumsfolie i stedet for den riktige sikringen – selv om det bare er en midlertidig reparasjon. Det kan føre til stor skade på ledningsnettet og mulig brann.

MERK

Bruk ikke en skrutrekker eller noen annen metallgjenstand for å ta ut sikringer, da det kan føre til kortslutninger, og skade systemet.

Skifte sikringer i instrumentpanel

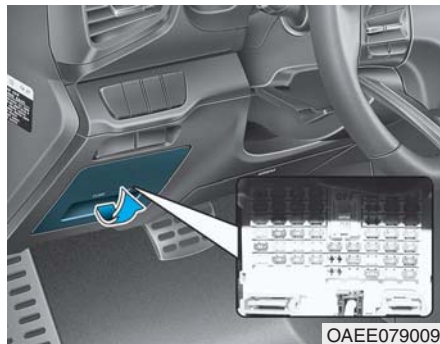

1. Slå av bilen.
2. Slå AV alle bryterne.
3. Åpne dekslet til sikringspanelet.
4. Se på merket på innsiden av sikringspanelets deksel for å finne plasseringen av den mistenkte sikringen.

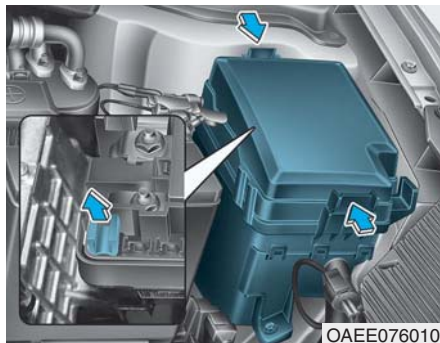

5. Trekk den mistenkelige sikringen rett ut. Bruk verktøyet til fjerning av sikringen som du finner på sikringspanelet i motorrommet.
6. Kontroller sikringen som ble tatt ut og skift den hvis den er brent. Det finnes reservesikringer i instrumentpanelet sikringspaneler (eller i sikringspanelet i motorrommet).
7. Skyv inn en ny sikring med samme verdi, og pass på at den sitter stramt i klipset. Hvis den sitter løst, anbefaler vi at du kontakter en autorisert HYUNDAI-forhandler.

Hvis du ikke har noen reservesikring, kan du i nødstilfeller bruke en sikring med samme verdi fra en annen krets som du ikke trenger for å kjøre bilen, slik som sigarettenner-sikringen.

Hvis frontlyset eller andre elektriske komponenter ikke arbeider, men sikringene er i orden, må du kontrollere sikringspanelet i motorrommet. Hvis en sikring er brent, må du skifte den med en som har samme styrke.

Sikringsbryter

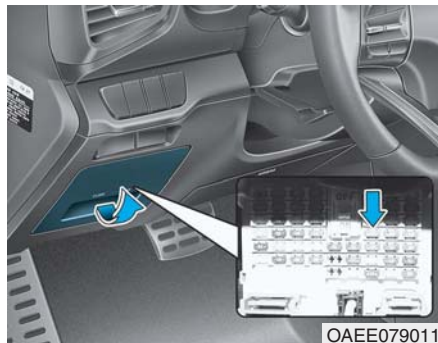

Sett alltid sikringsbryteren i PÅ-stillingen.

Hvis du flytter bryteren til AV-stillingen, må noen systemer slik som lydsystemet og digital klokke tilbakestilles og det er mulig at smartnøkkelen ikke virker som den skal.

i Informasjon

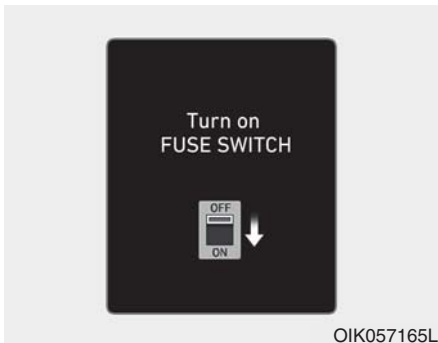

Hvis sikringsbryteren er slått AV, vises meldingen Turn on FUSE SWITCH (Slå på FUSE SWITCH).

MERK

- Sett alltid sikringsbryteren i PÅ-stillingen når du kjører bilen.
- Ikke flytt på transportsikringsbryteren gjentatte ganger. Sikringsbryteren kan bli skadet.

Skifte sikringer i panel i motorrommet

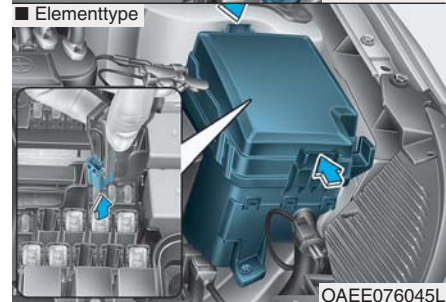
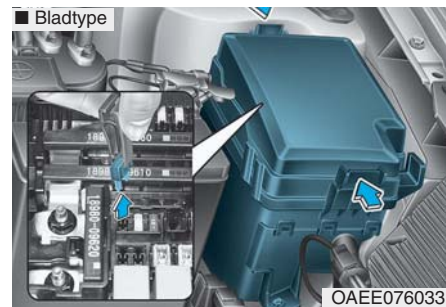

1. Slå av bilen.
2. Slå AV alle bryterne.
3. Ta av lokket på sikringspanelet ved å trykke inn tappen og trekke opp.

4. Kontrollerer sikringen som ble tatt ut og skift den hvis den er brent. For å fjerne eller sette inn sikringen, må du bruke avdrageren som du finner i sikringspanelet i motorrommet.
5. Skyv inn en ny sikring med samme verdi, og pass på at den sitter stramt i klipset. Hvis den sitter løst, må du kontakte en autorisert HYUNDAI-forhandler.

MERK





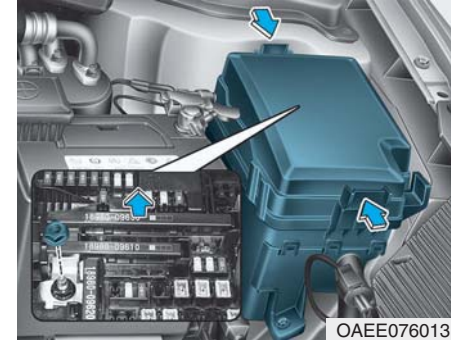

Etter at sikringspanelet i motorrommet har blitt kontrollert, må du sette på dekslet til sikringspanelet omhyggelig igjen. Du kan høre en klikkelyd når dekslet festes på plass. Hvis det ikke er festet på plass, kan det forekomme elektrisk feil på grunn av at det kommer i kontakt med vann.

Multisikring



Hvis multisikringen er brent, anbefaler vi at du kontakter en autorisert HYUNDAI-forhandler.



Instrumentpanelets sikringspanel

Sikringens navn	Symbol	Sikringsverdi	Beskyttet krets
Modul 5		10A	Elektrokrome speil, A/V og GPS-hovedenhet, lyd, førerens IMS-modul, baksete varmemodul, automatisk modulenhet for frontlyktjustering, aktuator for frontlyktjustering V/H, Vess-enhet, styremodul seteventilasjon foran, styremodul setevarme foran
Modul 4		10A	Hjelpeenhet for å holde kjørefil, Kollisjonsputebryter, FCA-enhet, Kollisjonsvarselradar for blindsoner VS/HS, Bryter for elektrisk parkeringsbrems
Kupéllys		10A	Sminkelys foran V/H, kupéllys, konsollys, Bagasjelys, trådløs ladeenhet, regnsensor
Kollisjonspute		15A	SRS styremodul
E- Shifter 1	E-SHIFTER1	10A	SBW bryter, konsollbryter foran
Tenning 1	IG1	25A	PCB enhet
Panel	CLUSTER	10A	Instrumentpanel
Tenning 3 2	IG3 2	10A	IPS-styremodul, hovedbatteriets ladebryter, ladelampe, PTC-varmeelement, A/V & GPS-hovedenhet, instrumentpanel, A/C-styremodul
Minne 2	²MEMORY	7,5A	Aktivt luftspjeld V/H
Modul 8	⁸MODULE	10A	Aktivt luftspjeld V/H, elektrisk vannpumpe (motor), VPD sensor, BMS styremodul, E/R forgreningspunkt
Indikator for kollisjonspute	IND 	7,5A	Instrumentpanel
Start		7,5A	EPCU, Modul smartnøkkel







Instrumentpanelets sikringspanel

Sikringens navn	Symbol	Sikringsverdi	Beskyttet krets
Modul 2	² MODULE	10A	E/R forgreningspunkt, trådløs laderenhet, SBW (Shift-by-wire) bryter, BCM, USB Ladekontakt, styremodul smartnøkkel, lyd, A/V & GPS-hovedenhet, Sidespeilbryter, AMP
Knapp start 3	³ 	7,5A	Styremodul smartnøkkel
Minne 1	¹ MEMORY	10A	Instrumentpanel, fører IMS-modul, BCM, A/C-styremodul, Automatisk lys og bildesensor, modul førerdør, Modul passasjerdør, ICM reléboks (sidespeil inn/ut relé)
Multimedia	MULTI MEDIA	10A	Lyd, A/V & GPS-hovedenhet
Tenning 3 3	IG3 3	10A	CCM-enhet
Tenning 3 1	IG3 1	10A	ICM reléboks
Elektrisk Servostyring 1	 1	7,5A	EPS enhet
Bakluke		10A	Baklukerelé, hovedbatteriets ladebryter, deksel hurtigladekontakt Låse/låse opp aktuator (bortsett fra Europa), ladekontakt dør låse/låse opp aktuator (for Europa)
Knapp start 1	¹ 	15A	Styremodul smartnøkkel
Modul 7	⁷ MODULE	7,5A	Styremodul forsetevarmer, styremodul seteventilasjon foran, modul bakre setevarmer

Instrumentpanelets sikringspanel

Sikringens navn	Symbol	Sikringsverdi	Beskyttet krets
Oppvarmet ratt		15A	BCM
Soltak		20A	Soltakmotor
Strøm til høyre vindu	RH 	25A	Strøm vindu (H) relé, vindusbryter passasjerside, fører sikkerhetsbryter vindu
Venstre vindu	LH 	25A	Strømrelé vindu (V), førerside vindusbryter, Modul passasjersikkerhet vindu
Knapp start 2	² 	7,5A	Låsemodul, styremodul smartnøkkel, start/stoppbryter
Bremsebryter	BRAKE SWITCH	7,5A	Stoppbryter, styremodul smartnøkkel
OBC	OBC	10A	OBC
Klimaanlegg		7,5A	Ioniserer, A/C-styremodul, elektronisk A/C kompressor, E/R forgreningspunkt
Skive		15A	Multifunksjonsbryter
Setevarme bak	RR 	25A	Modul setevarme bak
Lader	CHARGER	10A	CCM enhet (for Europa), normalt ladekontaktlys (unntatt Europa), ICM reléboks (ladekontakt låse/låse opp relé)
Strøm førersetet	DRV 	30A	Førersetet manuell bryter, fører IMS-modul

Instrumentpanelets sikringspanel

Sikringens navn	Symbol	Sikringsverdi	Beskyttet krets
AMP	AMP	30A	AMP
Modul 1	¹ MODULE	10A	Førerside sidespeil, passasjerside sidespeil, datalink-kontakt, FCA-enhet
Dørlås		20A	Relé dør låse/lås opp, ICM reléboks (dødpunksrelé), Fører-/passasjerside smartnøkkel utv. håndtak, fører-/passasjerside dørm modul
Vindusvisker foran 2	^{FRT2} 	10A	Viskermotor, PCB-enhet (fremre vindusvisker (lav) relé)
Modul 6	⁶ MODULE	7,5A	BCM, styremodul smartnøkkel
Setevarme foran	^{FRT} 	25A	Styremodul setevarmer foran, styremodul seteventilasjon foran
Oppvarmet speil		10A	Førerside sidespeil, passasjerside sidespeil, A/C styremodul,
Oppvarming bak		25A	Avdugging bak (+) (øvre)
Vindusvisker foran 1	^{FRT1} 	30A	Viskermotor, PCB-enhet (fremre vindusvisker (lav) relé)

Sikringspanel i motorrommet

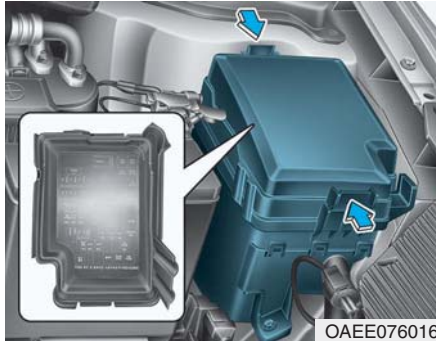



På innsiden av lokket til sikrings-/reléboksen finner du et klistremerke som beskriver sikringens/reléets navn og verdi.

i Informasjon

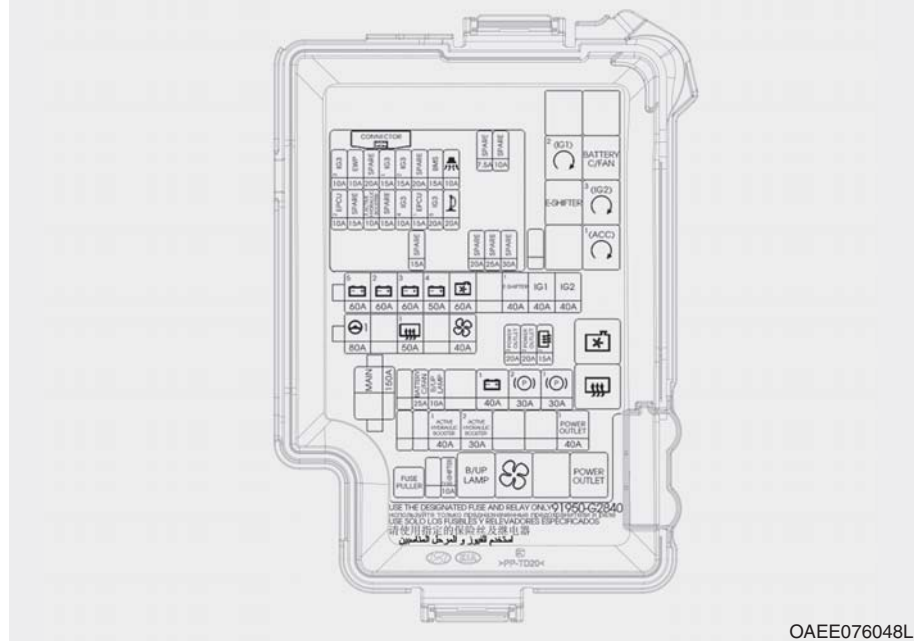
Det er ikke sikkert at alle beskrivelsene for sikringspanelet i denne håndboken gjelder for din bil. Informasjonen er riktig på trykktidspunktet. Se på klistremerket på sikringspanelet når du kontrollerer sikringer på bilen din.



Motorrommets sikringspanel

Type	Symbol	Sikringsstørrelse	Krets beskyttet
Multisikring	MAIN	150A	Lav spenning DC-DC omformer, E/R forgreningspunkt
	⁵ 	60A	PCB enhet
	² 	60A	IGPM
	³ 	60A	IGPM
	⁴ 	50A	IGPM
		60A	Motorrom forgreningspunkt
	E-SHIFTER	40A	Motorrom forgreningspunkt
		40A	Motorrom forgreningspunkt
	IG1	40A	E/R forgreningspunkt
	IG2	40A	E/R forgreningspunkt
	 1	80A	EPS enhet

Motorrommets sikringspanel

Type	Symbol	Sikringsstørrelse	Krets beskyttet
Sikring	BATTERY C/FAN	25A	Motorrom forgreningspunkt
	B/UP LAMP	10A	E/R forgreningspunkt, universell stikkontakt
	¹ 	40A	IGPM
	² (P)	30A	Bryter for elektronisk parkeringsbrems
	¹ (P)	30A	Bryter for elektronisk parkeringsbrems
	¹ ACTIVE HYDRAULIC BOOSTER	40A	Universell stikkontakt, IBAU
	² ACTIVE HYDRAULIC BOOSTER	30A	Universell stikkontakt, IBAU
	¹ POWER OUTLET	40A	Motorrom forgreningspunkt
	³ POWER OUTLET	20A	Sigarettenner
	² POWER OUTLET	20A	Strømuttak
	² 	15A	IGPM, avdugging bak (+) (lavere)

Motorrommets sikringspanel

Type	Symbol	Sikringsstørrelse	Krets beskyttet
Sikring	² E-SHIFTER	10A	SCU, SBW bryter, frontkonsollbryter
	³ IG3	10A	E/R forgreningspunkt, elektronisk A/C kompressor
	EWP	10A	Elektrisk vannpumpe (EV)
	¹ IG3	15A	ICM reléboks
	² IG3	15A	Aktivt luftspjeld, E/R forgreningspunkt
	BMS	15A	BMS styremodul
		10A	Relé tyverialarmhorn
	² EPCU	10A	EPCU
	³ ACTIVE HYDRAULIC BOOSTER	10A	Universell stikkontakt, IBAU
	⁴ IG3	10A	EPCU, OBC, VPD relé, BMS styremodul

Motorrommets sikringspanel

Type	Symbol	Sikringsstørrelse	Krets beskyttet
Sikring	¹ EPCU	15A	EPCU
	⁵ IG3	20A	PCB enhet
		20A	Hornrelé

Motorrommets sikringspanel (batterideksel)



I dekselet til sikringsboksen/reléboksen, finner du sikrings-/reléetiketten som beskriver sikringene/releene med navn og kapasitet.

i Informasjon

Det er mulig at ikke alle beskrivelser for sikringspanelet i denne håndboken gjelder din bil. Da manualen gikk i trykk var informasjonen oppdatert. Når du sjekker sikringspanelet i bilen din, følg det som står på etiketten på sikringspanelet.

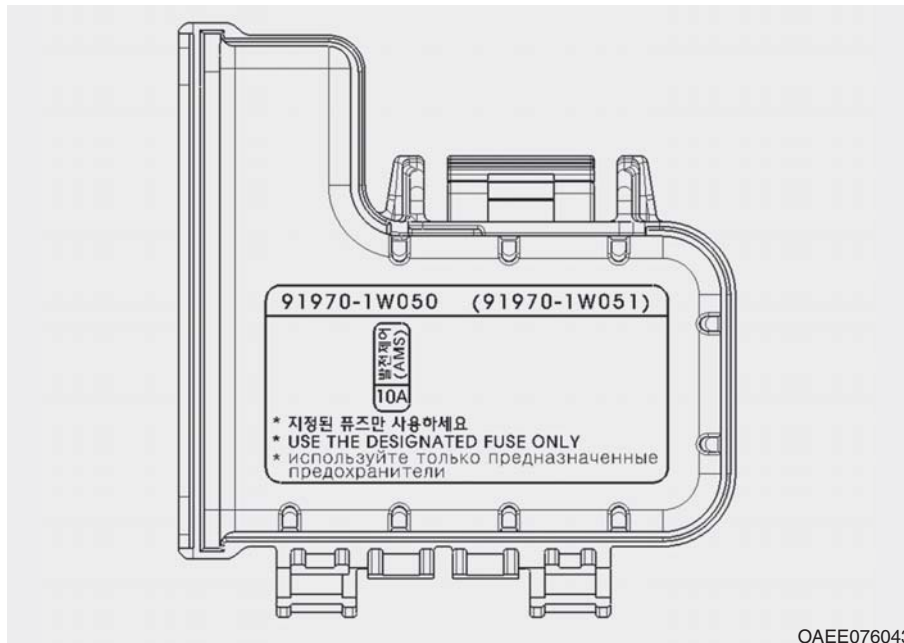

OAAE076043

MERK

Etter at du har sjekket sikringspanelet i motorrommet, sett dekselet godt på igjen. Hvis det ikke er forsvarlig låst, kan det oppstå elektriske feil på grunn av kontakt med vann.

LYSPÆRER

Kontakt en autorisert HYUNDAI-forhandler for å skifte de fleste lyspærene. Det er vanskelig å skifte lyspærer på bilen, fordi andre deler må demonteres før du kan komme til pæren. Dette gjelder spesielt for å ta ut hovedlyktenheten for å komme til lyspærene.

Du kan komme til å skade bilen når du tar ut og setter inn hovedlyktenheten.

i Informasjon

Glassene i hovedlyset og baklyset kan virke duggbelagt hvis bilen blir vasket etter kjøring eller bilen kjøres om natten i vått vær. Dette forholdet forårsakes av temperaturforskjellen mellom lampen innvendig og utvendig, og det indikerer ikke et problem med bilen. Når fuktighet kondenseres i lampen, forsvinner det etter at du har kjørt med hovedlyset på.

Nivået som kan fjernes kan variere avhengig av lampestørrelsen, lampens posisjon og miljø-forhold. Hvis fuktigheten ikke blir borte, anbefaler vi at du får bilen kontrollert hos en autorisert HYUNDAI-forhandler.

⚠ ADVARSEL

- Før en lyspære skiftes ut, må først fotbremsen trykkes ned, skift giret til P (Parkerings-) stilling, sett på parkeringsbremsen, sett KRAFT-bryteren i AV-stilling og ta nøkkelen med deg når du forlater bilen for å unngå at bilen gjør plutselige bevegelser og for å unngå potensielt elektrisk sjokk.
- Vær oppmerksom på at pærene kan være varme og brenne fingrene dine.

i Informasjon

- En lampe som fungerer normalt kan blinke kort for å stabilisere bilens elektriske kontrollsystem. Hvis lampen likevel slukker etter å ha blinket kort, eller kontinuerlig blinker, anbefaler vi at systemet kontrolleres av en autorisert HYUNDAI-forhandler.
- Posisjonslampen kan ikke slås på når bryteren til posisjonslampen er slått på, men bryteren til posisjonslampen og hovedlyset kan bli slått på når hovedlysbryteren er slått på. Dette kan være forårsaket av nettverksfeil eller feilfunksjon på bilens elektriske kontrollsystem. Hvis dette skjer, anbefaler vi at systemet kontrolleres hos en autorisert HYUNDAI-forhandler.

Skifting av pære i hovedlys, markeringslys og blinklys

Type A

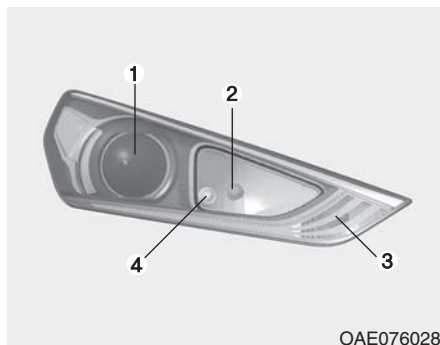

- (1) Hovedlys (nær)
- (2) Hovedlys (fjern)
- (3) Blinklys
- (4) Markeringslys



- Hånder dem alltid forsiktig, og unngå riper eller gnissing. Unngå kontakt med væsker når pærene lyser.

- Ta aldri på glasset med bare hender. Oljerester kan føre til at pæren blir overopphetet og sprekker når den lyser.
- En lyspære skal bare tennes når den er montert i hovedlykten.
- Hvis en pære blir skadet eller sprekker, må du skifte den umiddelbart, og kaste den gamle på en forsvarlig måte.

i Informasjon

Trafikkendring

Fordelingen av nærlyset er asymmetrisk. Hvis du reiser til utlandet til et land med motsatt trafikketretning, vil den asymmetriske delen forstyrre sjåfører i bilene du møter. Hvis du skal hindre denne forstyrrelsen, krever ECE-reguleringen flere tekniske løsninger (f.eks. automatisk endringssystem, selvklebende tape, lysjustering ned). Disse hovedlysene er designet for ikke å blende møtende sjåfører. Da trenger du ikke å endre hovedlysene i et land med motsatt trafikketretning.

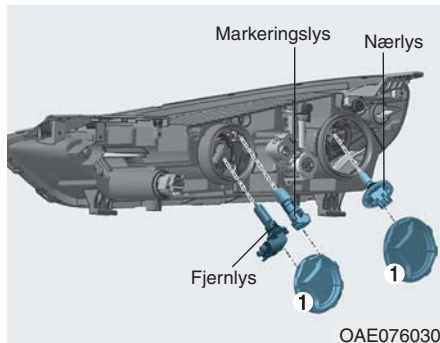

Hovedlys og markeringslys

1. Åpne panseret.
2. Koble fra den negative batterikabelen.
3. Ta av pæredekslet (1) ved å dreie det mot klokka.
4. Koble fra kontakten fra pæreholderen. (for nærlys og fjernlys)
5. Ta ut pæren fra hovedlyktenheten.
6. Sett inn en ny pære.
7. Koble til kontakten til pæreholderen. (for nærlys og fjernlys)
8. Sett på pæredekslet (1) ved å dreie det med klokka.

i Informasjon

Frontlyktene bør justeres hos en autorisert **HYUNDAI**-forhandler etter et uhell eller etter at hovedlyktenheten er skiftet.

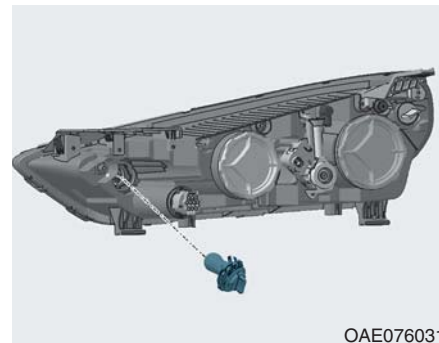

Blinklys

1. Åpne panseret.
2. Koble fra den negative batterikabelen.
3. Løsne pæreholderen fra lampen ved å dreie holderen mot klokka inntil tappene på holderen står over ett med sporene i lyktedelen.

4. Ta ut pæren fra holderen ved å trykke den inn og dreie den mot klokka inntil tappene på pæren står over ett med sporene i holderen. Trekk pæren ut fra holderen.
5. Sett inn en ny pære ved å sette den inn i holderen og dreie den til den låses på plass.
6. Monter holderen i lykten ved å rette inn tappene på holderen med sporene i lyktedelen.
7. Skyv holderen inn i lykten og dreid den med klokka.

Type B

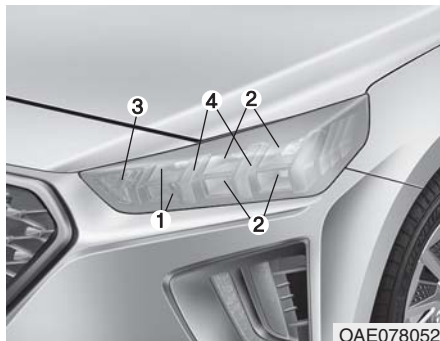

- (1) Hovedlys(fjern)
- (2) Hovedlys(naer)
- (3) Blinklys
- (4) Markeringslys

Hovedlys og markeringslys

Hvis lyspæren ikke virker, anbefaler vi at du får kontrollert bilen hos en autorisert HYUNDAI-forhandler.

⚠ ADVARSEL

HID-hovedlys

Ikke forsøk å skifte eller kontrollere nærlyset (XENON-pære), på grunn av fare for elektrisk støt. Hvis nærlyset (XENON-pære) ikke virker, må du få kontrollert bilen hos en autorisert HYUNDAI-forhandler.

i Informasjon

Hvis bilen din er utstyrt med High Intensity Discharge (HID)-hovedlys, så inneholder disse lysene kvikksølv. Så hvis du må avhende bilen, må du fjerne HID-hovedlysene før den avhendes. HID-hovedlys som er demontert skal resirkuleres, brukes om igjen eller avhendes som farlig avfall.

i Informasjon

HID-lysene har overlegen ytelse kontra halogenpærer. HID-lysene er beregnet av produsenten til å vare dobbelt så lenge som eller mer enn halogenpærer, avhengig av hvor ofte de brukes. De vil muligens trenge utskifting i løpet av bilens levetid. Hvis du slår frontlysene på og av mer enn vanlig, vil det forkorte levetiden til HID-lysene. HID-lysene svikter ikke på samme måte som halogen glødepærer. Hvis et frontlys slukker etter at det er brukt en periode, men lyser med én gang du slår på frontlysbryteren igjen, er det sannsynlig at HID-lyset må skiftes. Komponentene til HID-belysningen er mer komplisert enn konvensjonelle halogenpærer, og er derfor dyrere å skifte.

i Informasjon

Frontlyktene bør justeres hos en autorisert HYUNDAI-forhandler etter et uhell eller etter at hovedlyktenheten er skiftet.

i Informasjon

Trafikkendring (for Europa)

Fordelingen av nærlyset er asymmetrisk. Hvis du reiser til utlandet til et land med motsatt trafikketretning, vil den asymmetriske delen forstyrre sjåfører i bilene du møter. Hvis du skal hindre denne forstyrrelsen, krever ECE-reguleringen flere tekniske løsninger (f.eks. automatisk endringsystem, selvklebende tape, lysjustering ned). Disse hovedlysene er designet for ikke å blende møtende sjåfører. Da trenger du ikke å endre hovedlysene i et land med motsatt trafikketretning.

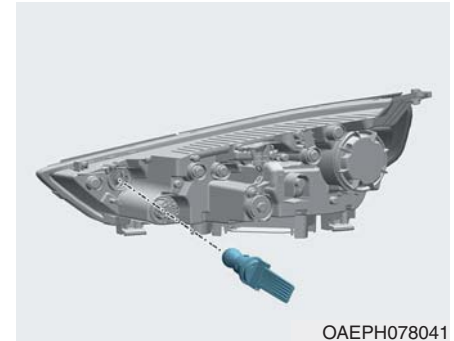

Blinklys

1. Åpne panseret.
2. Koble fra den negative batterikabelen.
3. Løsne pæreholderen fra lampen ved å dreie holderen mot klokka inntil tappene på holderen står over ett med sporene i lyktedelen.
4. Ta ut pæren fra holderen ved å trykke den inn og dreie den mot klokka inntil tappene på pæren står over ett med sporene i holderen. Trekk pæren ut fra holderen.

5. Sett inn en ny pære ved å sette den inn i holderen og dreie den til den låses på plass.
6. Monter holderen i lykten ved å rette inn tappene på holderen med sporene i lyktedelen.
7. Skyv holderen inn i lykten og dreid den med klokka.

Hovedlys, justering

Hovedlys, justering

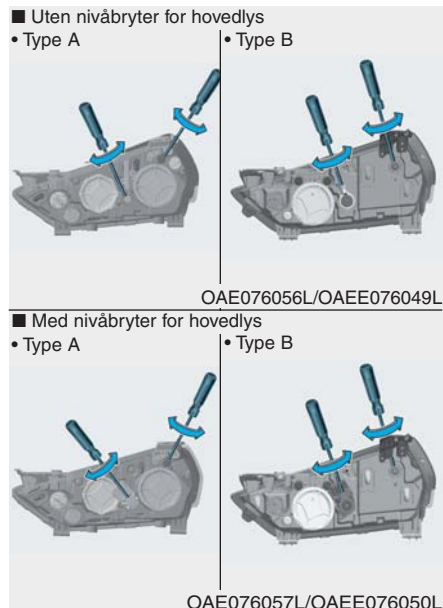

1. Pump opp dekkene til det spesifiserte trykket og fjern last fra bilen, unntatt sjåføren, reservehjul og verktøy.
2. Bilen skal stå på et flatt gulv.
3. Tegn vertikale linjer (vertikale linjer som går gjennom midten av begge hovedlysene) og en horisontal linje (horisontal linje som går gjennom midten av hovedlysene) på skjermen.
4. Still inn hovedlysene slik at den lyseste delen faller på de horisontale og vertikale linjene, når det er normale forhold på hovedlyset og batteriet.
5. Dreid mekanismen med klokka eller mot klokka, for å stille inn nærlyset til venstre eller høyre. Dreid mekanismen med klokka eller mot klokka, for å stille inn nærlyset opp eller ned. Dreid mekanismen med klokka eller mot klokka, for å stille fjernlyset opp eller ned.

Innstillingspunkt

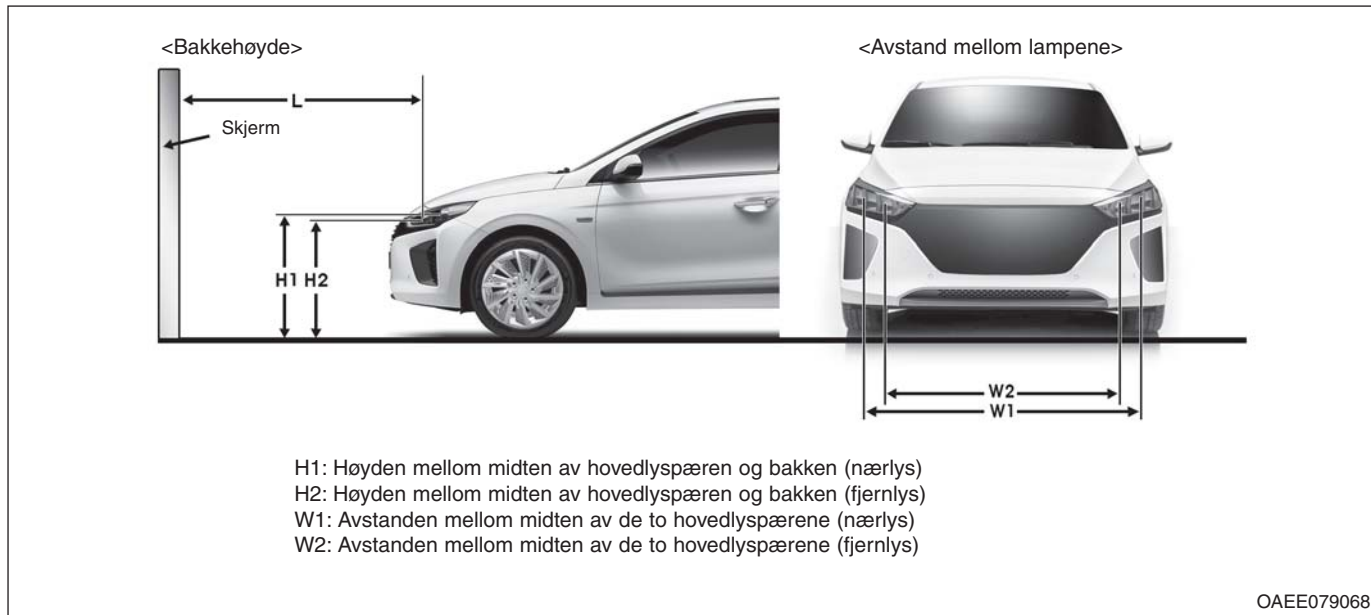

■ Type A

Bilens tilstand	H1	H2	W1	W2
Uten sjåfør	738,6 (29,08)	712,8 (28,06)	1,465 (57,67)	1,238 (48,74)
Med sjåfør	731,6 (28,80)	705,8 (27,78)	1,465 (57,67)	1,238 (48,74)

■ Type B

Enhet: mm

Bilens tilstand	H1	H2	W1	W2
Uten sjåfør	724,6 (28,52)	706,2 (27,80)	1400,8 (55,14)	1175,2 (46,26)
Med sjåfør	717,6 (28,25)	699,2 (27,53)		

Hovedlys, nærllys (venstre side)

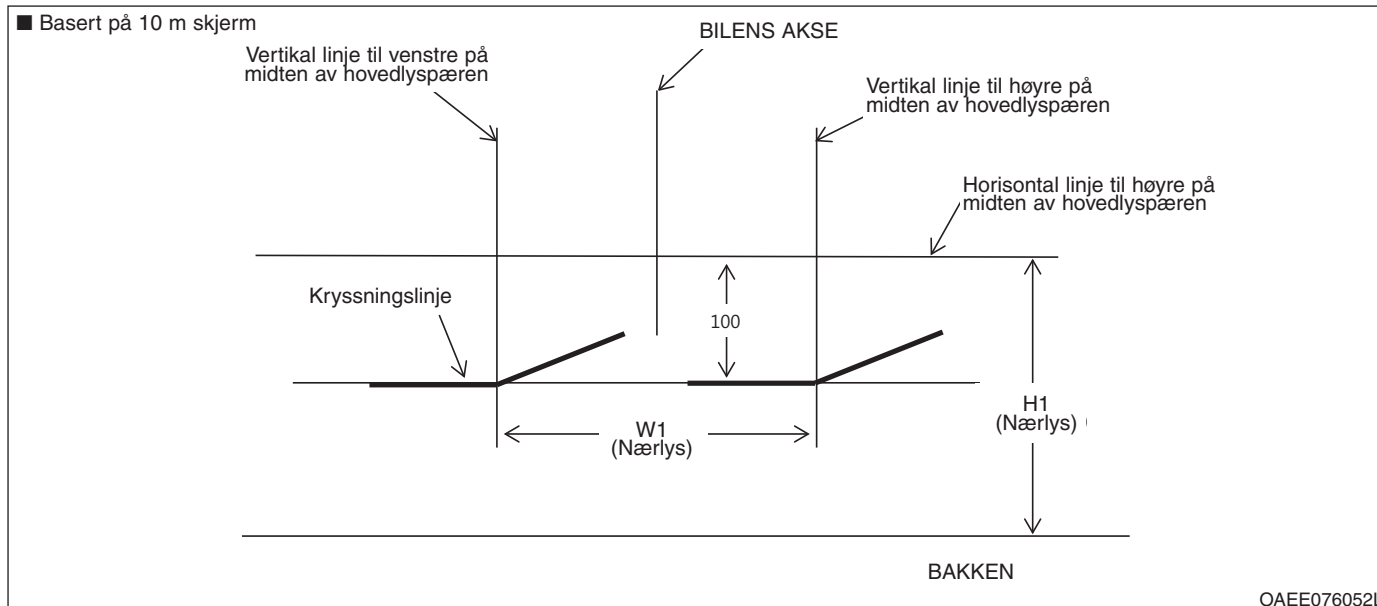

1. Slå på nærllyset uten at sjåføren sitter inne i bilen.
2. Kryssningslinjen skal projiseres i kryssningslinjen som vises på bildet.
3. Når nærllyset stilles inn skal den vertikale innstillingen justeres etter justeringen av den horisontale innstillingen.
4. Hvis det er montert nivåenhet på hovedlyset, justeres nivåenheten på hovedlysbryteren til 0.

Hovedlys, nærllys (Høyre side)

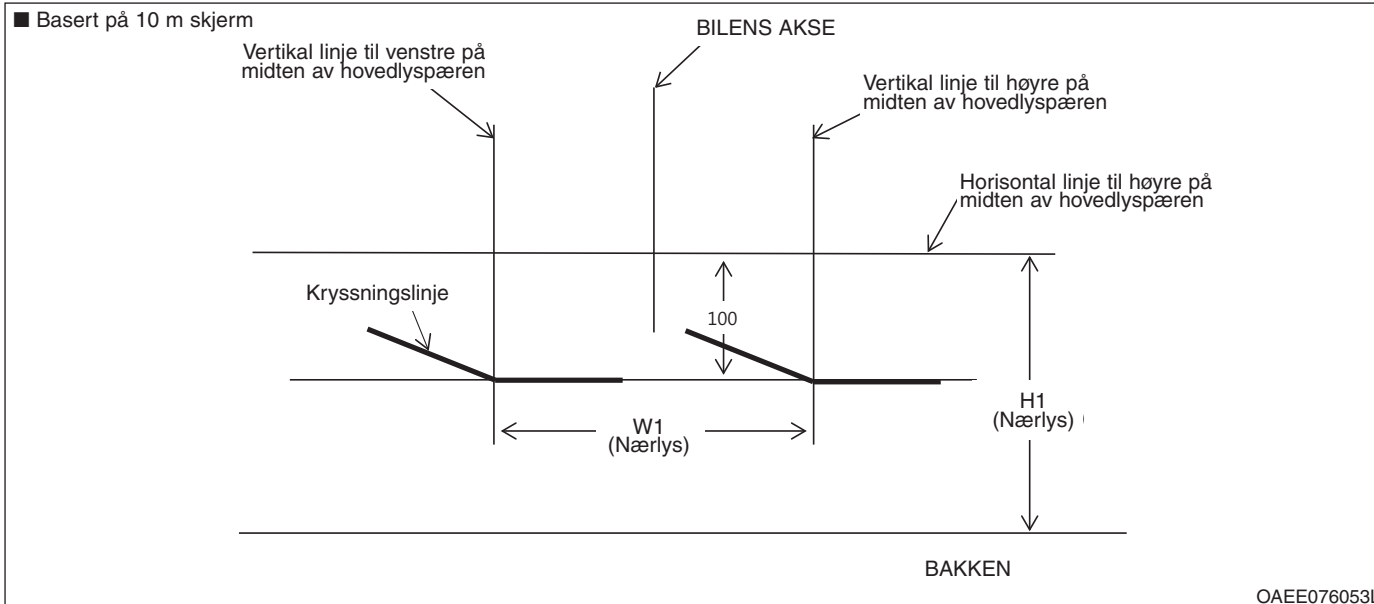

1. Slå på nærllyset uten at sjåføren sitter inne i bilen.
2. Kryssningslinjen skal projiseres i kryssningslinjen som vises på bildet.
3. Når nærllyset stilles inn skal den vertikale innstillingen justeres etter justeringen av den horisontale innstillingen.
4. Hvis det er montert nivåenhet på hovedlyset, justeres nivåenheten på hovedlysbryteren til 0.

Kjørellys om dagen



Hvis LED-lampen ikke virker, anbefaler vi at du får kontrollert bilen hos en autorisert HYUNDAI-forhandler.

Skifte sideblinklys

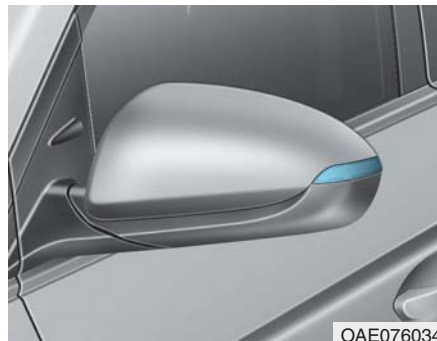

Hvis LED-lampen ikke virker, anbefaler vi at du får kontrollert bilen hos en autorisert HYUNDAI-forhandler.

Skifte pære i kombinasjonslykt bak

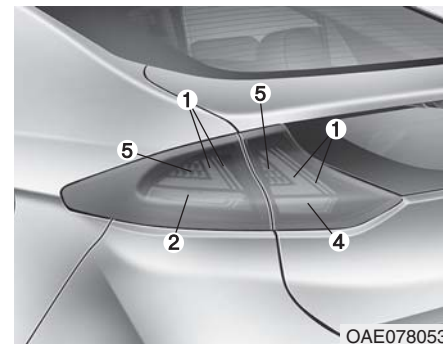

- (1) Stopp/baklys
- (2) Blinklys
- (3) Baklys
- (4) Ryggelys
- (5) Stopplys

Stopp/baklys

Hvis LED-lampen ikke virker, anbefaler vi at du får kontrollert bilen hos en autorisert HYUNDAI-forhandler.

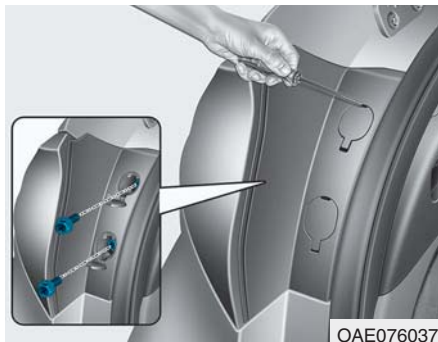

Blinklys

1. Slå av bilmotoren.
2. Åpne bakluken.
3. Åpne lampens dekslet for lampens festeskruer.
4. Løsne festeskrueene til lampen med en stjerneskrutrekker.

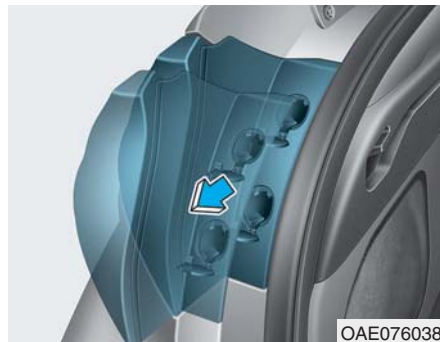

5. Ta ut kombinasjonslampen bak fra karosseriet på bilen.

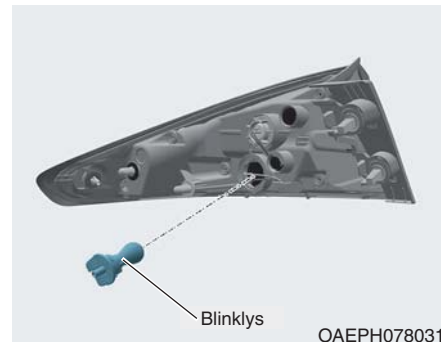

6. Løsne pæreholderen fra lampen ved å dreie holderen mot klokka inntil tappene på holderen står over ett med sporene i lyktedelen.
7. Ta ut pæren fra holderen ved å trykke den inn og dreie den mot klokka inntil tappene på pæren står over ett med sporene i holderen. Trekk pæren ut fra holderen.
8. Sett inn en ny pære ved å sette den inn i holderen og dreie den til den låses på plass.
9. Monter holderen i lykten ved å rette inn tappene på holderen med sporene i lyktedelen. Skyv holderen inn i lykten og dreie den med klokka.
10. Monter lampen i karosseriet på bilen igjen.



Ryggelys

1. Slå av bilmotoren.
2. Åpne bakluken.
3. Ta av dekslet med en flat skrutrekker.

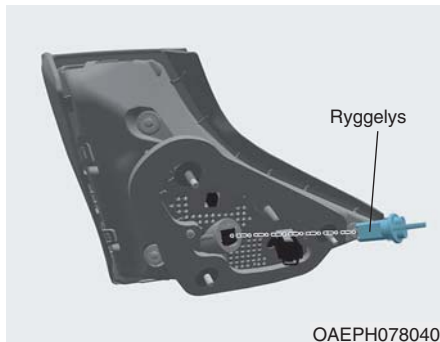

4. Løsne pæreholderen fra lampen ved å dreie holderen mot klokka inntil tappene på holderen står over ett med sporene i lyktedelen.
5. Trekk lypspæren rett ut.
6. Sett inn en ny pære ved å sette den inn i holderen og dreie den til den låses på plass.
7. Monter holderen i lykten ved å rette inn tappene på holderen med sporene i lyktedelen. Skyv holderen inn i lykten og dreii den med klokka.
8. Monter servicedekslet igjen.

Tåkelys bak (hvis montert)

Hvis LED-lampen ikke virker, anbefaler vi at du får kontrollert bilen hos en autorisert HYUNDAI-forhandler.

Høyt montert stopplys

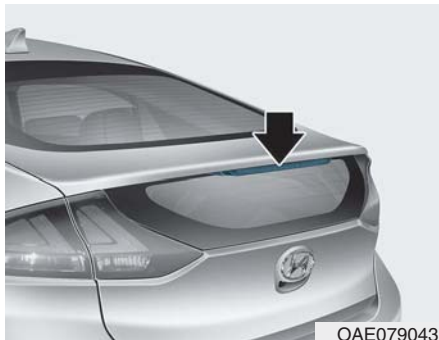

Hvis lyspæren for høytmontert bremselys ikke virker, anbefaler vi at du kontakter en autorisert HYUNDAI-forhandler.

Skifte pære til skiltlys

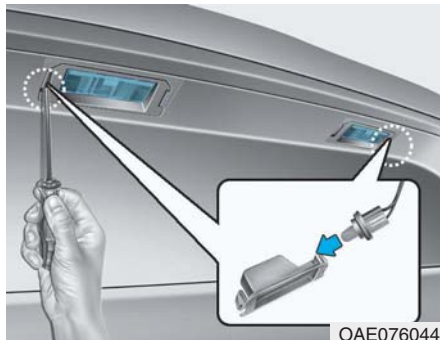

1. Bruk en flat skrutrekker og vipp forsiktig glasset løs fra huset på lampen.
2. Trekk lyspæren rett ut.
3. Sett inn en ny pære.
4. Monter igjen i motsatt rekkefølge.

Skifte pære for innvendig lys og kartlys

Kartlys og innvendig lys

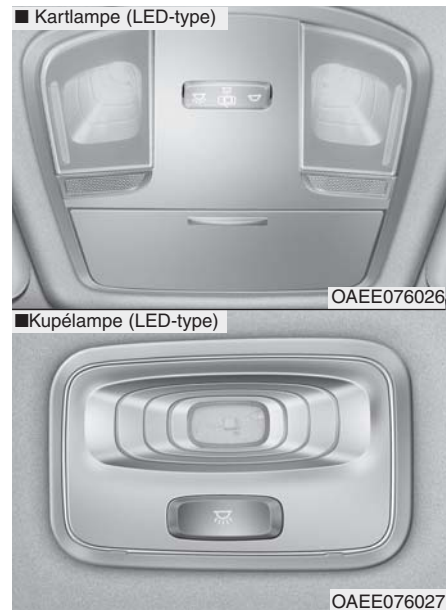

Hvis LED-lampen ikke virker, anbefaler vi at du får kontrollert bilen hos en autorisert HYUNDAI-forhandler.

Kartlys, innvendig lys, sminkelys og lampe i bagasjerom

■ Kartlampe (pære-type)

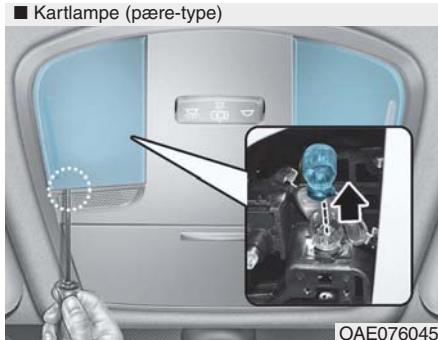

■ Kupélampe (pære-type)

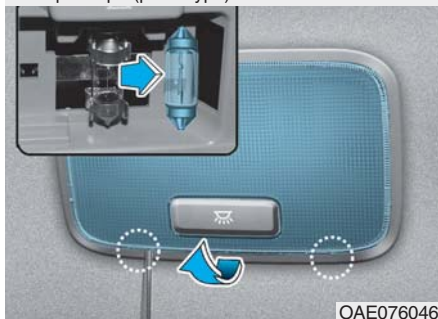

■ Sminkelys



■ Lampe i bagasjerom

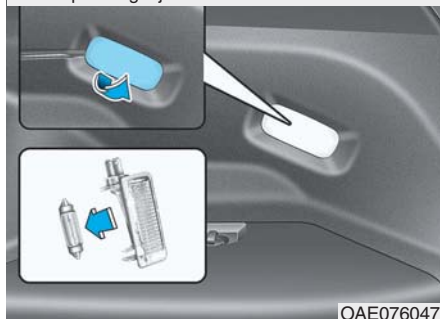

1. Bruk en flat skrutrekker og vipp forsiktig glasset løs fra huset på den innvendige lampen.
2. Trekk lyspæren rett ut.
3. Sett inn en ny pære i holderen.
4. Rett inn tappene på glasset med hakkene i huset til interiørlampen og trykk lampen inn på plass.

MERK

Vær forsiktig så du ikke skitner til eller skader glasset, tappene og plasthuset.

TA VARE PÅ UTSEENDET

Utvendig pleie

Generell advarsel for eksteriøret

Det er meget viktig å følge instruksjonene på merkelappene når du bruker noe kjemisk rensmiddel eller polish. Les alle advarsler og forsiktighetsregler som finnes på merkelappen.

Vaske med høytrykksspyler

- Når du bruker høytrykksspyler, må du passe på å holde tilstrekkelig god avstand til bilen. Hvis det ikke er tilstrekkelig god avstand eller for høyt trykk, kan det føre til skade på komponenter eller det kan trenge inn vann.
- Du må ikke rette strålen på høytrykksspyleren direkte mot kamera, sensorer eller områdene rundt. Støt fra høytrykksspyleren kan forårsake at enheten ikke fungerer normalt.
- Rett ikke inn dysemunningen mot manskjetter (gummi eller plastdeksler) eller koblinger fordi de kan skades hvis de kommer i kontakt med høytrykksvannet.

Vaske og vedlikeholde finish

Du bør vaske bilen grundig og regelmessig, minst én gang i måneden med lunkent eller kaldt vann for å beskytte bilens finish mot rust og forringelse.

Hvis du bruker bilen din utenfor vei, må du vaske den etter hver tur utenfor vei. Vær spesielt nøye med å fjerne all oppsamling av salt, skitt, søle og andre fremmedlegemer. Pass på at dreneringshullene i underkantene av dørene og bunnpaneler holdes åpne og rene.

Insekter, tjære, sevje, fugleskitt, industrinedfall og lignende forurensning kan skade bilens finish hvis det ikke fjernes umiddelbart.

Selv om du vasker slik forurensning med det samme med rent vann, er det ikke sikkert at du kan fjerne det helt. Du bør bruke en mild såpe som er egnet for lakkoverflater.

Etter vasking må du spyle bilen grundig med lunkent eller kaldt vann. La ikke såpe tørke på finishen.

ADVARSEL

Etter at du har vasket bilen skal du prøve bremsene mens du kjører sakte for å se at de ikke har blitt påvirket av vannet. Gjør dette før du bruker bilen på veien. Hvis det er dårlig bremsevirkning, kan du tørke bremsene ved å legge dem lett på mens du fortsetter å kjøre med lav hastighet.

MERK

- **Bruk ikke sterk såpe, kjemiske løsemidler eller varmt vann, og vask heller ikke bilen i direkte sollys eller når karosseriet er varmt.**
- **Vær forsiktig når du vasker sidevinduene på bilen din.**
Spesielt med høytrykksspyler kan det lekket vann gjennom vinduene og interiøret kan bli vått.
- **Du må ikke bruke kjemiske løsemidler eller sterke vaskemidler ved rengjøring, for å hindre skade på plastdelene.**
- **For å forhindre skader på dørene, lukk og lås dørene når bilen vaskes (høytrykksvask, automatisk bilvask, etc.).**

Høytrykksspyling

- Ved bruk av høytrykksspyler må du passe på å holde tilstrekkelig avstand til bilen.
For liten avstand eller for høyt trykk kan gi skade på deler eller vanninntrengning.
- Ikke rett strålen fra høytrykksspyleren mot kameraet, sensorene eller området like i nærheten av disse. Kraften i vann som strømmer ut under høyt trykk kan føre til at enheten slutter å virke som den skal.
- Ikke hold dysespissen for nært inntil bagasjerom (gummi- eller plastdeksler) eller kontakter, ettersom de kan bli skadet hvis de kommer i kontakt med vann under høyt trykk.



MERK

- **Dersom motorrommet vaskes med vann inkludert vasking med høytrykksspyler kan forårsake at de elektriske kretsene som finnes i motorrommet svikter.**
- **La aldri vann eller andre væsker komme i kontakt med elektriske/elektroniske komponenter i bilen, da dette kan skade dem.**

MERK

Bil med matt lakkoverflate (hvis levert)

Automatisk bilvask som har roterende børster må ikke brukes fordi det kan skade overflaten på bilen. En dampvasker som vasker bilens overflate på høy temperatur kan føre til at det sitter fast olje og etterlater flekker som er vanskelig å fjerne.

Bruk en myk klut (f. eks. mikrofiberklut eller svamp) når du vasker bilen og tørk den med en mikrofiberklut. Når du vasker bilen for hånd må du ikke bruke et rengjøringsmiddel med voks. Hvis bilens overflate ikke er for skitten (sand, skitt, støv, forurensning, osv.), rengjør overflaten med vann før du vasker bilen.

Voksing

Et godt vokslag er en sperre mellom lakken og forurensning. Behold et godt vokslag på bilen for å beskytte den.

Du bør vokse bilen når vannet ikke lenger preller på lakken.

Du må alltid vaske og tørke bilen før du vokser. Bruk en flytende eller kremvoks, og følg produsentens instruksjoner. Voks alle metallpaneler for å beskytte dem og beholde glansen.

Hvis du fjerner olje, tjære eller lignende materialer med en flekkfjerner, vil du vanligvis også fjerne voksen fra overflaten. Pass på å vokse disse områdene igjen selv om resten av bilen ikke trenger voksing.

MERK

- **Finishen blir skadet hvis du tørker av støv og smuss fra karosseriet med en tørr klut.**
- **Bruk ikke stålull, rengjøringsmiddel med slipeeffekt eller sterke løsemidler som inneholder høyt alkaliske eller etsende tilsetninger på deler med forkromming eller på eloksert aluminium. Dette kan skade det beskyttende belegget og føre til misfarging eller forringelse av lakken.**

MERK

Bil med matt lakkoverflate (hvis levert)

Bruk ikke noe poleringsbeskyttelse slik som rengjøringsmiddel, slipemiddel eller polish. Hvis det påføres voks, må du fjerne voksen umiddelbart med en silikonfjerner og hvis det er tjære eller tjæreforurensing på overflaten må du bruke en tjærefjerner til å rengjøre. Vær likevel forsiktig så du ikke trykker for hardt på lakkerte områder.

Reparere skader på finish

Dype riper eller steinsprut i lakkerte flater må utbedres umiddelbart. Bart metall ruster fort og kan utvikle seg til store reparasjonskostnader.

MERK

Hvis bilen skades og trenger reparasjon eller utskifting av metallpaneler, må du forsikre deg om at karosseriverkstedet påfører rustbeskyttelse på de delene som er reparert eller skiftet.

MERK

Bil med matt lakkoverflate (hvis levert)

Hvis bilen har matt lakkoverflate er det umulig å endre bare det skadede området, men om nødvendig må hele delen repareres. Hvis bilen er skadet og det er nødvendig med lakkering, anbefaler vi at du får vedlikeholdt og reparert bilen hos en autorisert HYUNDAI-forhandler. Vær meget forsiktig, fordi det er vanskelig å gjenopprette kvaliteten etter reparasjonen.

Vedlikeholde blanke metaller

- Bruk en tjærefjerner, og ikke en skrape eller noen annen hard gjenstand til å fjerne asfaltbelegg og insekter.
- Påfør et lag med voks eller krombeskyttelse og poler til det blir blankt, for å beskytte overflaten på blanke metalldeleler.
- Bruk et tykkere lag med voks eller beskyttelse på blanke metalldeleler om vinteren eller i kyststrøk. Om nødvendig, kan du dekke delene med syrefri vaselin eller annen beskyttelse.

Vedlikeholde understellet

Korrosive materialer som brukes på veien til å fjerne is og snø, eller til å binde støv, kan samle seg under bilen. Hvis disse materialene ikke fjernes, kan det framskynde rust på understellsdeleler slik som drivstoffledninger, ramme, gulvpanel og eksossystem, selv om de er behandlet med rusthindrende middel.

Spyl understellet og hjulåpningene på bilen grundig med lunkent eller kaldt vann én gang i måneden, etter kjøring utenfor vei, og etter hver vintersesong. Vær spesielt oppmerksom på disse områdene, da det er vanskelig å se all søle og skitt. Det gjør mer skade enn godt, dersom du bare bløter opp veistøvet uten å fjerne det. Underkantene på dørene, kanaler og rammebjelker har dreneringshull må ikke bli tilstoppet av skitt, slik at vann kan samles opp i disse områdene og føre til rust.

ADVARSEL

Etter at du har vasket bilen skal du prøve bremsene mens du kjører sakte for å se at de ikke har blitt påvirket av vannet. Hvis det er dårlig bremsevirkning, kan du tørke bremsene ved å legge dem lett på mens du fortsetter å kjøre med lav hastighet.

Vedlikeholde aluminiumsfelger

Aluminiumsfelgene er belagt med en klar beskyttelseslakk.

MERK

- **Bruk ikke noe slipende rensmiddel, poleringskrem, løsemidler eller stålborste på aluminiumsfelger.**
- **Rengjør felgen når den har kjølt seg ned.**
- **Bruk bare mild såpe, eller en nøytral oppløsning, og skyll godt med vann. Pass også på at du rengjør felgene etter at du har kjørt på saltede veier.**
- **Ikke vask felgene med høytrykks bilvaskebørster.**
- **Ikke bruk rensmiddel som inneholder syre eller alkaliske løsemidler.**

Korrosjonsbeskyttelse

Beskytt bilen din mot korrosjon

HYUNDAI produserer biler av høyeste kvalitet ved å benytte de mest avanserte konstruksjons- og produksjonsmetoder for å bekjempe korrosjon. Dette er likevel bare én del av jobben. Eierens samarbeid og deltakelse er også nødvendig for å oppnå den langsiktige korrosjonsmotstanden som bilen kan yte.

Vanlige årsaker til korrosjon

De vanligste årsakene til korrosjon på bilen din er:

- Veisalt, skitt og fuktighet som får lov til å samle seg under bilen.
- Skader på lakk eller beskyttelseslag forårsaket av stein, grus, sliping eller mindre riper og bulker som etterlater seg ubeskyttet metall som utsettes for korrosjon.

Områder med høy korrosjon

Hvis du bor i et område hvor bilen regelmessig blir utsatt for korrosive materialer, er det spesielt viktig med korrosjonsbeskyttelse.

Veisalt, støvdempende kjemikalier, sjøluft og industrinedfall er noen av de vanlige årsakene til tidlig korrosjon.

Fuktighet skaper korrosjon

Fuktighet skaper de forholdene som skal til for å at korrosjon utvikles. Korrosjon framskyndes f.eks. ved høy luftfuktighet, spesielt når temperaturen er like over frysepunktet. Under slike forhold holdes det korrosive materialet i kontakt med bilens overflater av fuktighet som fordampes sakte.

Søle virker særlig korrosjonsdannende, da den tørker sent og holder fuktigheten i kontakt med bilen. Selv om sølen synes å være tørr, kan den likevel inneholde fuktighet og framskynde korrosjon.

Høye temperaturer kan også framskynde korrosjon på deler som ikke har tilstrekkelig ventilasjon slik at dampen kan slippe ut. Ut fra alle disse årsakene er det meget viktig at du holder bilen din ren og fri for søle eller andre materialer som samler seg opp. Dette gjelder ikke bare de synlige flatene, men enda mer for undersiden av bilen.

Hjelpe til å hindre korrosjon

Hold bilen din ren

Den beste korrosjonsbeskyttelsen er å holde bilen ren og fri for korrosive materialer. Vær spesielt oppmerksom på undersiden av bilen.

- Hvis du bor i et område med høy korrosjon – hvor det brukes veisalt, nær sjøen, områder med industrinedfall, sur nedbør osv. – må du være ekstra på vakt for å hindre korrosjon. Spyl undersiden av bilen minst én gang i måneden om vinteren, og pass på å rengjøre undersiden grundig når vinteren er over.

- Når du rengjør undersiden av bilen, må du være spesielt oppmerksom på komponenter under skjermene og andre steder som ikke er synlige til vanlig. Gjør en grundig jobb. Hvis du bare fukter oppsamlet søle i stedet for å vaske den bort, vil det bare akselerere korrosjon i stedet for å hindre den. Vann under høyt trykk og damp er særlig effektive til å fjerne oppsamlet søle og korrosive materialer.
- Når du rengjør underkant av dørpaneler, kanaler og rammebjelker, må du passe på at dreneringshullene holdes åpne slik at fuktighet kan slippe ut, og ikke bli stengt inne slik at det framskynder korrosjon.

Hold garasjen tørr

Ikke parker bilen din i en fuktig, dårlig ventilert garasje. Dette er de beste forhold for å utvikle korrosjon. Dette gjelder særlig hvis du vasker bilen i garasjen, eller kjører den inn i garasjen mens den enda er våt eller dekket med snø, is eller søle. Selv en oppvarmet garasje kan bidra til korrosjon dersom den ikke er godt ventilert, slik at fuktigheten slipper ut.

Hold lakk og trekk i god stand

Riper og hakk i lakken må dekkes med reparasjons-lakk så snart som mulig for å redusere muligheten for korrosjon. Hvis det vises bart metall, anbefaler vi at du kontakter et kvalifisert lakk- og karosseriverksted. Fugleskitt er sterkt etsende, og kan ødelegge lakkerte flater bare på noen få timer. Fjern alltid fugleskitt så snart som mulig.

Innvendig pleie

Generelle forholdsregler for interiøret

Unngå at etsende oppløsninger slik som parfyme og kosmetisk olje kommer i kontakt med interiørdeler, da de kan forårsake skade eller misfarging. Hvis de kommer i kontakt med innvendige deler, må du tørke dem av med en gang. Se instruksjonene for riktig rengjøring av vinyl.

MERK

- **La aldri vann eller andre væsker komme i kontakt med elektriske/elektroniske komponenter i bilen, da dette kan skade dem.**
- **Bruk nøytrale vaskemidler eller oppløsninger med lavt spritinnhold, ved rengjøring av plastprodukter (ratt, seter osv.). Hvis du bruker oppløsninger med høyt spritinnhold eller syre/alkaliske vaskemidler, kan lærfargen blekne eller overflaten kan bli vasket bort.**

Rengjøre polstring og innvendig trekk

Vinyl (hvis montert)

Fjern støv og løs smuss fra vinyl med en støvkost eller støvsuger. Rengjør vinyloverflater med et vinylrensemiddel.

Stoff (hvis montert)

Fjern støv og løs smuss fra stoff med en støvkost eller støvsuger. Rengjør med en mild såpeoppløsning som anbefales for polstring og tepper. Fjern nye flekker umiddelbart med en flekkfjerner for tekstil. Hvis nye flekker ikke blir behandlet umiddelbart, kan stoffet bli gjennomtrukket og misfarget. Brannhemmende egenskaper i stoffet kan også bli redusert hvis materialet ikke vedlikeholdes riktig.

MERK

Hvis du bruker noe annet enn anbefalte rensemidler og framgangsmåter, kan det påvirke stoffets utseende og brannhemmende egenskaper.

Lær (hvis montert)

• Funksjon med lærseter

- Lær er laget av den ytre huden til et dyr, og gjennomgår en spesiell behandling for å kunne brukes. Siden det er et naturprodukt, varierer hver del i tykkelse eller tetthet. Det kan forekomme ujevnheter som et naturlig resultat av strekking og krymping, avhengig av temperaturen og fuktigheten.
- Setet er laget av strekkbart stoff for å forbedre komforten.
- Deler som kommer i kontakt med kroppen er avrundet og støtteområdet på siden er høyt, noe som gir kjørekomfort og stabilitet.
- Det kan forekomme naturlige ujevnheter gjennom bruk. Det er ikke en feil på produktet.

MERK

- **Ujevnheter eller gnissing som forekommer naturlig gjennom bruk dekkes ikke av garanti.**
- **Belter med metalltilbehør, glidelåser eller nøkler i baklommen kan skade setestoffet.**
- **Pass på så ikke setet blir vått. Det kan endre egenskapen til naturlig lær.**
- **Jeans eller klær som kan bleke kan skitne til overflaten i setestoffet.**

• Ta vare på lærseter

- Støvsuge setet med jevne mellomrom for å fjerne støv og sand i setet. Det hindrer gnissing eller skade på lær og bevarer kvaliteten.
- Tørk sete av naturlær ofte med en tørr eller myk klut.
- Bruk av riktig lærbeskyttelse kan forhindre gnissing av overflaten og hjelper til med å beskytte fargen. Les instruksjonene nøye og kontakt en spesialist når du bruker lærbeskyttelse eller beskyttende midler.
- Lær med lys farge (beige, cream beige) blir lett skitne og tilsmussing er lett synlig. Rengjør setene regelmessig.
- Unngå å tørke med våt klut. Det kan forårsake at overflaten sprekker.

- **Rengjøre lærseter**

- Fjern all forurensning med en gang. Les instruksjonene nedenfor for fjerning av hver forurensning.

- Kosmetiske produkter (solkrem, brunkrem, osv.)

Ta rens krem på en klut og tørk av stedet som er tilsmusset. Tørk av kremen med en våt klut og fjern vann med en tørr klut.

- Drikkevarer (kaffe, mineralvann, osv.)

Ta på en liten mengde med nøytral oppløsning og tørk til det tilsølte er borte.

- Olje

Fjern olje umiddelbart med absorberende klut og tørk med flekkfjerner som bare brukes til naturlig lær.

- Tyggegummi

Bruk is for å hardne tyggegummien og fjern den gradvis.

Rengjøre sikkerhetsbelter

Rengjør beltet med en mild såpeoppløsning som er anbefalt for rengjøring av polstring eller tepper. Følg instruksjonene som er gitt med såpen. Du må ikke bleke eller farge beltene, da det vil svekke dem.

Rengjøre innvendig vindusglass

Hvis de innvendige glassflatene blir tåkete (med belegg av olje, fett eller voksfilm), bør du rengjøre dem med et glassrensemiddel. Følg anbefalingene på beholderen med glassrensemiddel.

MERK

Du må ikke skrape eller ripe opp innsiden av bakruten. Dette kan skade varmetrådene i bakruten.

Spesifikasjoner og forbrukerinformasjon

Mål	8-2
Spesifikasjoner for el-bilen	8-2
Effekt på lyspærer	8-3
Dekk og hjul.....	8-4
Dekkbelastning og hastighetskapasitet.....	8-5
Klimaanlegg.....	8-5
Volum og vekt.....	8-5
Anbefalte smøremidler og mengder.....	8-6
Kjøretøyets identifikasjonsnummer (VIN).....	8-7
Kjøretøyets sertifiseringsmerke	8-7
Klistremerke for dekkspesifikasjon og lufttrykk.....	8-8
Motornummer	8-8
Klistremerke for kompressor i klimaanlegg.....	8-8
Samsvarserklæring	8-9

MÅL

Punkt	mm (in)
Største lengde	4470 (175,9)
Største bredde	1820 (71,6)
Største høyde	1475 (58)
Sporvidde foran	1552(61.1)
Sporvidde bak	1564 (61,5)
Hjulavstand	2700 (106,3)

SPESIFIKASJONER FOR EL-BILEN

Motor		Batteri (Li-polymer)			Lader (OBC)
Maks. ytelse (kW)	Maks. omdreininger (Nm)	Kapasitet (kWh)	Effekt (kW)	Spenning (V)	Maks. ytelse (kW)
100	295	38.3	113	319	7,2

OBC : On-Board Battery Chargers (Batteriladere ombord)

EFFEKT PÅ LYSPÆRER

Lyspærer			Pæretype	Watt	
Foran	Type A	Hovedlys	Lav	H7LL	55
			Fjern	9005HL+	60
		Markeringslys		W5W	5
		Blinklys		PY21W	21
	Type B	Hovedlys	Nær/fjern	LED	LED
		Markeringslys		LED (lysdiode)	LED (lysdiode)
		Blinklys		PY21W	21
	Kjørellys om dagen (DRL)			LED (lysdiode)	LED (lysdiode)
Sideblinklys			LED (lysdiode)	LED (lysdiode)	
Bak	Bak-/stopplys		LED (lysdiode)	LED (lysdiode)	
	Blinklys		PY21W	21	
	Baklys		LED (lysdiode)	LED (lysdiode)	
	Ryggelys		W16W	16	
	Tåkelys		LED (lysdiode)	LED (lysdiode)	
	Høyt montert stopplys		LED (lysdiode)	LED (lysdiode)	
	Skiltlys		W5W	5	
Innvendig	Kartlampe	Type A	W10W	10	
		Type B	LED (lysdiode)	LED (lysdiode)	
	Kupélampe	Type A	FESTOON	8	
		Type B	LED (lysdiode)	LED (lysdiode)	
	Lys på sminkespeil		FESTOON	5	
Lampe i bagasjerom		FESTOON	10		

DEKK OG HJUL

Artikkel	Dekkdimensjon	Hjul-dimensjon	Dekktrykk, bar (kPa, psi)				Hjulmuttermoment kgfm (lbf-ft, Nm)
			Normal belastning *1		Maksimum belastning		
			Foran	Bak	Foran	Bak	
Hjul i full størrelse	205/60 R16	6,5J X 16	2,5 (250, 36)	2,5 (250, 36)	2,5 (250, 36)	2,5 (250, 36)	11~13 (79~94, 107~127)

*1: Normal belastning: Opp til 3 personer

MERK

- Det er tillatt å legge til 20 kPa (3 psi) til standard dekktrykkspesifikasjon hvis det snart forventes lavere temperatur. Dekkene taper vanligvis 7 kPa (1 psi) for hver 7°C (12°F) temperaturfall. Hvis det forventes ekstreme temperaturvariasjoner, kontroller dekktrykket igjen etter behov for å holde riktig trykk.
- Luftrykket faller som regel når du kjører opp til et område med stor høyde over havet. Hvis du derfor planlegger å kjøre høyt over havet, kontroller dekktrykket på forhånd. Hvis nødvendig, fyll dekkene til et riktig nivå (luftrykk per høyde: +10 kPa/1 km (+2,4 psi/1 mile)).

FORSIKTIG

Når du skifter dekk, må du bruke samme størrelse som opprinnelig ble levert med bilen.
Hvis du bruker dekk av forskjellig størrelse, kan det skade de tilhørende delene eller føre til feilfunksjon.

DEKKBELASTNING OG HASTIGHETSKAPASITET

Artikkel	Dekkdimensjon	Felg-dimensjon	Belastningskapasitet		Hastighetskapasitet	
			LI *1	kg	SS *2	km/h
Hjul i full størrelse	205/60 R16	6,5J X 16	92	630	H	210

*1 LI : BELASTNING SINDEKS

*2 SS : HASTIGHETSSYMBOL

KLIMAAANLEGG

Punkt		Vekt/volum	Klassifisering
Kjølemedium g (oz.)	Uten varmpumpe	550±25 (19,40±0,88)	R-1234yf
	Med varmpumpe	1100±25 (38,80±0,88)	
Kompressormøremiddel	g (oz.)	180±10 (6,34±0,35)	POE

Kontakt en autorisert HYUNDAI-forhandler for mer informasjon.

VOLUM OG VEKT

Totalvekt	kg (lbs.)	Bagasjevolum 1(cu ft)	
		Min.	Max.
1970 (4,343)		455 (16,0)	1410 (49,8)

Min.: Bak baksetet til taket

Maks.: Bak forsetet til taket

ANBEFALTE SMØREMIDLER OG MENGDER

Bruk kun smøremidler av riktig kvalitet, da dette er viktig for å oppnå en optimal ytelse og brukstid for bilen. Vi anbefaler disse smøremidlene til bilen din.

Smøremiddel		Volume	Klassifisering
Reduksjonsgirvæske		1,0 ~ 1,1 l	70W, API GL-4, TCGO-9(MS517-14)
Kjølemiddel	Uten varmpumpe	4,1 ~ 4,2 l	Egnet kjølevæskevann for elektriske biler
	Med varmpumpe	4,6 ~ 4,7 l	
Bremsvæske		0,7 ~ 0,8 l	SAE J1704 DOT-4 LV, FMVSS 116 DOT-4, ISO4925 CLASS-6

KJØRETØYETS IDENTIFIKASJONSNUMMER (VIN)

■ Rammenummer

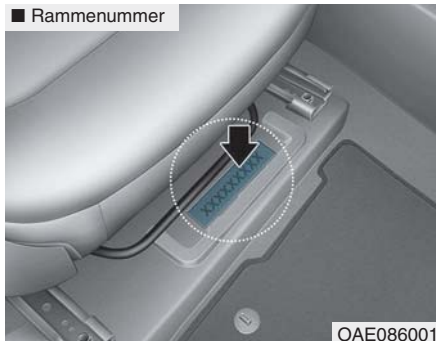

Kjøretøyets identifikasjonsnummer (VIN) er det nummeret som brukes ved registrering av bilen og i alle juridiske forhold som gjelder eierskap osv.

Nummeret er stemplet inn på gulvet under passasjersele (eller førersele). Ta av teppet for å kontrollere nummeret.

■ VIN-merke (hvis montert)

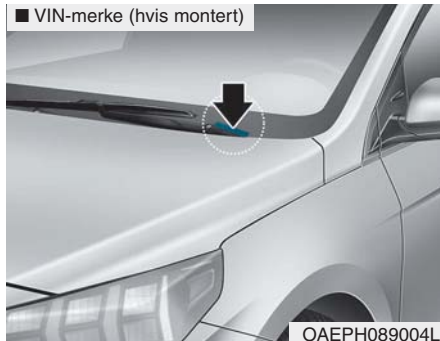

Det er også montert en VIN-plate på toppen av dashboardet. Nummeret på platen er lett å se gjennom frontruten fra utsiden.

KJØRETØYETS SERTIFISERINGSMERKE

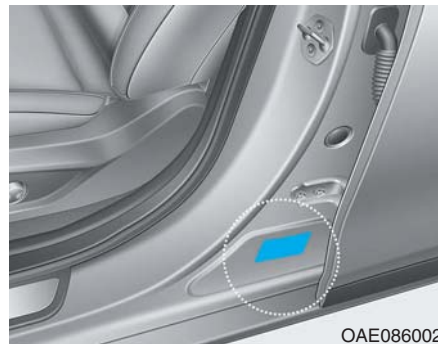

Kjøretøyets sertifiseringsmerke er plassert på midtstolpen på førersiden (eller passasjersiden), og viser kjøretøyets identifikasjonsnummer (VIN).

KLISTREMERKE FOR DEKKSPESIFIKASJON OG LUFTRYKK



Dekkene som leveres med den nye bilen din er valgt ut for å gi best ytelse ved normal kjøring.

Merket for dekkinformasjon er plassert på midtstolpen på førersiden, og viser anbefalte dekktrykk.

MOTORNUMMER

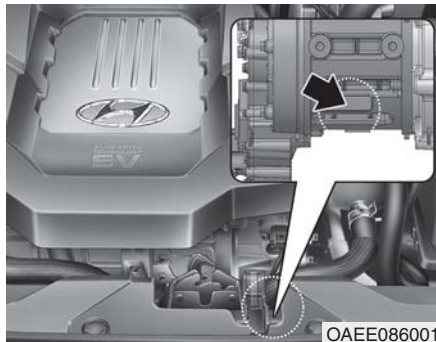

Motorens nummer er stemplet på motorblokken, slik det vises i tegningen.

Motornummeret ser du under bilen

KLISTREMERKE FOR KOMPRESSOR I KLIMAAANLEGG



Et klistremerke til kompressoren informerer deg om kompressortypen som bilen er utstyrt med, slik som modell, leverandør-delenummer, produksjonsnummer, kjølemedium (1) og kjølemedieolje (2).

SAMSVARSERKLÆRING

■ Eksempel

The image shows a grey rectangular box containing the CE mark and the certification number CE 0678. The CE mark consists of two interlocking 'C' and 'E' characters. To its right is the text 'CE 0678' in a bold, sans-serif font.

CE0678

Radiofrekvenskomponentene i bilen samsvarer med kravene og andre relevante bestemmelser i Direktiv 1995/5/EC.

Ytterligere informasjon inkludert produsentens samsvarserklæring er tilgjengelig på HYUNDAI sitt nettsted som følger:

<http://service.hyundai-motor.com>