

INSTRUKSJONSBOK

Bruk
Vedlikehold
Spesifikasjoner

All informasjon i denne instruksjonsboken gjelder for utgivelsestidspunktet. HYUNDAI forbeholder seg imidlertid retten til å gjøre endringer til enhver tid, slik at vi kan gjennomføre vår policy med kontinuerlig produktutvikling.

Denne håndboken gjelder for alle modeller av denne bilen og omfatter beskrivelser og forklaringer til både ekstra- og standardutstyr.

Du kan derfor finne materiale i denne håndboken som ikke gjelder for din spesielle bil.

FORSIKTIG: MODIFIKASJONER PÅ DIN HYUNDAI

Din HYUNDAI må ikke modifiseres på noen måte. Slike modifikasjoner kan virke negativt inn på ytelse, sikkerhet og holdbarhet på din HYUNDAI, og kan i tillegg ugyldiggjøre betingelsene i den begrensede garantien som gjelder for bilen. Noen modifikasjoner kan også være i konflikt med bestemmelsene som er gitt av Vegdirektoratet og andre myndigheter i ditt land.

TO-VEIS RADIO ELLER MOBILTELEFON- INSTALLASJONER

Bilen din er utstyrt med elektronisk innsprøytning og andre elektroniske komponenter. Det er mulig at en dårlig installert/justert to-veis radio eller mobiltelefon kan ha negativ innvirkning på de elektroniske systemene. Vi anbefaler derfor at du nøye følger radioprodusentens instruksjoner, eller tar kontakt med HYUNDAI-forhandleren din for forebyggende tiltak eller spesielle instruksjoner om hvordan du skal installere slike apparater.

ADVARSLER FOR SIKKERHET OG SKADE PÅ BILEN

Denne instruksjonsboken omfatter informasjon med overskriftene FARE, ADVARSEL, FORSIKTIG og MERK.

Disse overskriftene har følgende betydning:

FARE

FARE indikerer en farlig situasjon, som hvis den ikke unngås, vil føre til død eller alvorlig personskade.

ADVARSEL

ADVARSEL indikerer en farlig situasjon, som hvis den ikke unngås, kan føre til død eller alvorlig personskade.

FORSIKTIG

FORSIKTIG indikerer en farlig situasjon, som hvis den ikke unngås, kan føre til mindre eller moderat personskade.

MERK

MERK indikerer en situasjon, som hvis den ikke unngås, kan føre til skade på bilen.

FORORD

Gratulerer, og takk for at du valgte HYUNDAI. Vi setter pris på å få ønske deg velkommen til det stadig større antall av bevisste mennesker som kjører biler fra HYUNDAI. Vi er meget stolte av den avanserte ingeniørkunsten og høye kvaliteten i hver HYUNDAI vi bygger.

Instruksjonsboken vil gi deg innføring i egenskaper og bruk av din nye HYUNDAI. Hvis du skal bli kjent med din nye HYUNDAI, slik at du kan få full glede av den, må du lese denne instruksjonsboken før du kjører den nye bilen din.

Denne håndboken inneholder viktig sikkerhetsinformasjon og instruksjoner som skal gjøre deg kjent med betjening og sikkerhetsfunksjoner i den nye bilen din slik at du kan bruke den på en sikker måte.

Denne håndboken inneholder informasjon om vedlikehold som sikrer sikker drift av bilen. Vi anbefaler at du utfører alle reparasjoner og vedlikehold hos en autorisert HYUNDAI-forhandler. HYUNDAI-forhandlere er klare til å gi deg reparasjoner og vedlikehold av høy kvalitet, og også annen hjelp du måtte trenge.

Denne instruksjonsboken må betraktes som en permanent del av bilen din. Den må oppbevares i bilen slik at du kan slå opp i den når du vil. Håndboken skal også følge med bilen hvis du selger den, slik at den gir neste eier viktig informasjon om drift, sikkerhet og vedlikehold.

HYUNDAI MOTOR COMPANY



FORSIKTIG

Hvis du bruker drivstoff og smøremidler av dårlig kvalitet, som ikke tilfredsstillter HYUNDAIs spesifikasjoner, kan det føre til alvorlige skader på motor og drivverk. Du må alltid bruke drivstoff og smøremidler av høy kvalitet som tilfredsstillter spesifikasjonene som er gitt på side 8-6 i avsnittet om kjøretøyspesifikasjoner i instruksjonsboken.

Opphavsrett 2018 HYUNDAI Motor Company. Alle rettigheter forbeholdes. Ingen del av denne publikasjonen må reproduseres, lagres i noe datasystem eller overføres i noen form eller på noen måte uten forutgående skriftlig tillatelse fra HYUNDAI Motor Company.

SLIK BRUKER DU DENNE INSTRUKSJONSBOKEN

Vi ønsker å hjelpe deg til å oppnå mest mulig kjøreglede med bilen din. Instruksjonsboken kan være til god hjelp på mange måter. Vi anbefaler deg å lese hele instruksjonsboken nøye. Du må lese avsnittene med ADVARSEL og FORSIKTIG som finnes gjennom hele instruksjonsboken, for å minimere sjansen for død eller skade. Bildene gir i tillegg til teksten den beste forklaringen av hvordan du skal få glede av bilen. Ved å lese denne håndboken kan du lære om egenskaper, viktig sikkerhetsinformasjon, og kjøretips under forskjellige veiforhold.

Den generelle utformingen av denne instruksjonsboken inneholder også en innholdsfortegnelse. Bruk innholdsfortegnelsen når du leter etter et spesielt område eller emne. Den har en alfabetisk liste over all informasjon i håndboken.

Avsnitt: Denne instruksjonsboken har åtte kapitler pluss en innholdsfortegnelse. Hvert kapittel begynner med en kort liste over innholdet, så du kan med en gang se om avsnittet har den informasjonen du ønsker.

SIKKERHETSINFORMASJON

Din sikkerhet og andres sikkerhet er meget viktig. Denne brukerhåndboken gir deg mange forholdsregler angående sikkerhet og betjeningsprosedyrer.

Denne informasjonen varslers deg om potensielle faremomenter som kan skade deg eller andre, samt skade på bilen.

Det finnes sikkerhetsmeldinger på bilens merker og i denne håndboken beskrives disse faremomentene og hvordan du kan unngå eller redusere farene.

Advarslers og instruksjoner som finnes i denne håndboken er for din sikkerhet.

Hvis du ikke følger sikkerhetsadvarslene og instruksjonene, kan det føre til alvorlig personskade eller død.

Gjennom denne boken brukes FARE, ADVARSEL, FORSIKTIG, MERK og SYMBOL FOR SIKKERHETSADVARSEL.



Dette er symbolet for sikkerhetsadvarsel. Det brukes for å varsle deg om potensielle fysiske personskader.

Adlyd alle sikkerhetsmeldinger som følger dette symbolet for å unngå mulighet for personskade eller død. Symbolet for sikkerhetsadvarsel står forut for signalordene FARE, ADVARSEL og FORSIKTIG.

FARE

FARE indikerer en farlig situasjon, som hvis den ikke unngås, vil føre til død eller alvorlig personskade.

ADVARSEL

ADVARSEL indikerer en farlig situasjon, som hvis den ikke unngås, kan føre til død eller alvorlig personskade.



FORSIKTIG

FORSIKTIG indikerer en farlig situasjon, som hvis den ikke unngås, kan føre til mindre eller moderat personskaade.

MERK

MERK indikerer en situasjon, som hvis den ikke unngås, kan føre til skade på bilen.

DRIVSTOFFANBEFALINGER

Blyfri

Vi anbefaler deg å bruke blyfri bensin med et oktantall på RON 95 / AKI 91 eller høyere, for maksimal ytelse på bilen.

Du kan bruke blyfri bensin med et oktantall på RON 91-94 / AKI 87-90, men det kan føre til ubetydelig reduksjon i ytelsen på bilen. (Bruk ikke metanolblandet drivstoff)

Den nye bilen er konstruert for å gi maksimal ytelse med BLYFRITT DRIVSTOFF, så vel som å minimere eksosutslippene og forurensing av tennpluggene.

MERK

BRUK ALDRI BLYHOLDIG DRIVSTOFF. Hvis du bruker blyholdig drivstoff vil det skade katalysatoren og oksygensensoren i motorens kontrollsystem og ha innvirkning på utslippskontrollen.

Du må aldri tilsette andre rensemidler for drivstoffsystem til drivstofftanken enn det som er spesifisert.

(Vi anbefaler at du kontakter en autorisert HYUNDAI-forhandler for flere detaljer.)



ADVARSEL

- Ikke "topp opp" etter at fyllepistolen automatisk stenger ved påfylling.
- Kontroller alltid at drivstofflokket sitter godt på plass, for å hindre at det søles drivstoff ved en ulykke.

Blyholdig (hvis montert)

For enkelte land er bilen konstruert til å bruke blyholdig bensin. Hvis du vil bruke blyholdig bensin, anbefaler vi at du spør en autorisert HYUNDAI-forhandler.

Oktantallet på blyholdig bensin er det samme som for blyfritt.

Bensin som inneholder alkohol og metanol

Gasohol er en blanding av bensin og etanol (også kjent som kornsprit), og bensin eller gasohol som inneholder metanol (også kjent som tre-sprit) blir markedsført sammen med eller i stedet for blyholdig eller blyfri bensin.

Du må ikke bruke gasohol som inneholder mer enn 10 % etanol, og du må ikke bruke bensin eller gasohol som inneholder metanol. Begge disse drivstoffene kan forårsake problemer med kjøreegenskapene og skade på drivstoffsystemet, motorstyringssystemet og utslippskontrollsystemet.

Bruk ikke gasohol av noe slag hvis det oppstår problemer med kjøreegenskapene.

Skade på bilen eller problemer med kjøreegenskapene kan ikke dekkes av fabrikantens garanti, hvis de er resultat av bruk av:

1. Gasohol som inneholder mer enn 10 % etanol.
2. Bensin eller gasohol som inneholder metanol.
3. Blyholdig drivstoff eller blyholdig gasohol.

MERK

Bruk aldri gasohol som inneholder metanol. Bruk ikke noe gasoholprodukt som svekker kjøreegenskapene.

Annet drivstoff

Bruk av drivstoff slik som:

- Silikon-drivstofftilsetning
- MMT-drivstofftilsetning (Magnanese, Mn)
- Ferrocene-drivstofftilsetning (jernbasert)
- Andre metalliskbaserte drivstofftilsetninger

Kan føre til feilttenning i sylindren, dårlig akselerasjon, motorkveling, skade på katalysatoren eller unormal forbrenning, og kan forårsake motorskade som resulterer i en kortere levetid for drivlinjen.

MERK

Skade på drivstoffsystemet eller ytelsesproblemer som skyldes bruk av disse drivstoffene dekkes kanskje ikke av den begrensede garantien på den nye bilen din.

Bruk av MTBE

HYUNDAI anbefaler at det ikke må brukes drivstoff som inneholder mer enn 15,0 % vol. MTBE (Methyl Tertiary Butyl Ether)

(oksygeninnhold 2,7 % vekt) på bilen din.

Drivstoff som inneholder MTBE over 15,0 % vol. (Oksygeninnhold med en vekt på 2,7 %) kan redusere bilens ytelse og produsere damplås eller føre til vanskelig start.

MERK

Den begrensede garantien på den nye bilen din dekker ikke skade på drivstoffsystemet og ytelsesproblemer som skyldes bruk av drivstoff som inneholder metanol eller drivstoff med MTBE (Methyl Tertiary Butyl Ether)-innhold over 15,0 % vol. (Oksygeninnhold med en vekt på 2,7 %.)

Ikke bruk metanol

Du må ikke bruke drivstoff som inneholder metanol (tre-sprit) på bilen. Denne typen drivstoff kan redusere bilens ytelse og skade komponenter i drivstoffsystemet, motorstyringssystemet og utslippskontrollsystemet.

Drivstofftilsetninger

HYUNDAI anbefaler at du bruker blyfri bensin som har et oktantall på RON (Research Octane Number) 95 / AKI (Anti Knock Index) 91 eller høyere.

Vi anbefaler at kunder som ikke bruker bensin med god kvalitet, og har problemer med å starte eller at motoren ikke går jevnt, tilsetter en flaske med tilsetning til drivstofftanken i henhold til vedlikeholdsplanen (se kapittel 7, Normal vedlikeholdsplan).

Tilsetningene og informasjonen om hvordan du bruker dem kan du få hos en godkjent HYUNDAI-forhandler. Ikke bland med andre tilsetninger.

Kjøre i andre land

Hvis du skal kjøre bilen din i utlandet, må du forsikre deg om at:

- Overhold alle bestemmelser angående registrering og forsikring.
- Undersøk om godkjent drivstoff er tilgjengelig.

ENDRINGER PÅ BILEN

- Denne bilen må ikke endres. Endringer på bilen kan påvirke ytelsen, sikkerhet eller holdbarhet og kan endatil føre til brudd på de offentlige utslippskravene.

Videre vil heller ikke skader eller ytelsesproblemer som skyldes noen form for modifikasjon dekkes under garanti.

- Hvis du bruker uautoriserte elektroniske enheter, kan det forårsake at bilen ikke fungerer normalt, skade på ledningsnett, utlading av batteri og brann. For din egen sikkerhet må du ikke anvende uautoriserte elektroniske enheter.

BILENS INNKJØRINGSPERIODE

Likevel følger her noen få enkle forholdsregler for de første 1000 km som kan være med å gi god ytelse, økonomi og lang levetid for bilen din.

- Kjør ikke med uforsvarlig høy motorurtall.
- Hold motorhastigheten mellom 2000 og 4000 o/min. under kjøring.
- Hold ikke den samme hastigheten over en lengre periode, verken fort eller sakte. Du må variere motorhastigheten for riktig innkjøring av motoren.
- Unngå bråbremsing, unntatt i nødstilfeller, for at bremsene skal "sette seg" ordentlig.

RETURNERE BRUKTE BILER

HYUNDAI oppfordrer til en miljømessig sunn behandling av biler når de tas ut av drift. De tilbyr å ta tilbake din HYUNDAI ved avhending i samsvar med EU-direktivet for dette.

Du kan finne detaljert informasjon på den nasjonale hjemmesiden til HYUNDAI.

INNHALDSFORTEGNELSE

Bli kjent med bilen din	1
Sikkerhetssystem for bilen	2
Komfortsystemer for bilen	3
Multimedia-system	4
Kjøre bilen	5
Slik gjør du i en nødssituasjon	6
Vedlikehold	7
Spesifikasjoner & Kundeinformasjon	8
Innholdsfortegnelse	I

Hybrid system, oversikt

Hev (hybrid electric vehicle)-system	H2	Kjøre hybrid-/Plug-in hybrid-bil	H28
Hybrid-bil	H2	Starte bilen	H28
Plug-in hybrid-bil	H3	Spesialfunksjoner	H29
Lade plug-in hybrid-bilen	H4	Lydsystem for virtuell motor (VESS).....	H30
Ladeinformasjon	H4	Hybridsystemmåler	H31
Ladetid	H4	Plug-in Hybrid-stilling (Plug-in hybrid-bil)	H32
Ladetyper	H4	Hjelpe- batterisparer+	H33
Ladestatus.....	H5	Varsel- og indikatorlamper	H35
Planlagt lading (Hvis montert).....	H6	Meldinger på LCD-skjerm	H36
AUTO / LOCK modus for ladekontakt	H8	Energiflyt	H45
Forholdsregler for lading	H9	Sikkerhetsadvarslere for hybridsystem	H49
Normal lading	H11	Sikkerhetsregler for komponenter i hybridbil.....	H49
Vedlikeholdslagring.....	H16	Serviceplugg.....	H53
		Hybridbatteriets kjølekanal	H53
		Hvis det oppstår et uhell.....	H55
		Når hybridsystemet slår seg av	H57

HEV (HYBRID ELECTRIC VEHICLE)-SYSTEM

Hybrid-bil

HYUNDAI-hybridelektrisk bil (HEV) bruker både bensinmotoren og elektromotoren som kraft. Elektromotoren kjører med et 270 V høyspenning HEV-batteri.

Avhengig av kjøreforholdene, velger HEV-datamaskinen drift mellom bensinmotoren og elektromotoren eller begge samtidig.

Drivstoffeffektiviteten øker når bensinmotoren går på tomgang, eller når bilen kjøres med elektromotoren med HEV-batteriet.

HEV-batteriets ladetilstand må vedlikeholdes, så noen ganger vil bensinmotoren komme på og gå på tomgang som en generator.

Lading vil også skje under retardasjon eller ved regenerativ bremsing.

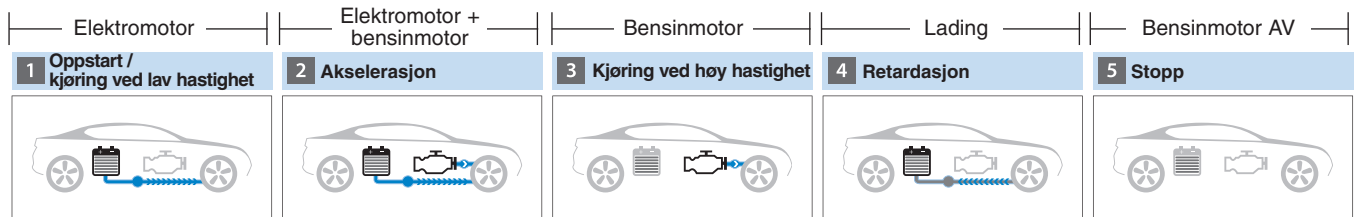

OAE056066

Plug-in hybrid-bil

HYUNDAI Plug-in elektrisk hybrid-bil (PHEV) har samme egenskapene som både en konvensjonell elektrisk hybrid-bil og en helt elektrisk bil.

Når den brukes som en konvensjonell elektrisk hybrid-bil, velger HEV-datamaskinen drift mellom motoren og elektromotoren eller også begge samtidig.

Når den er i drift i stillingen som elektrisk bil, kjøres bilen bare med elektromotor over en viss lengde inntil hybridbatteriet blir lavt. Kjørelengden i EI-bil-stilling avhenger av kundens kjørestil og veiforholdene. Aggressiv kjøremåner kan til tider midlertidig deaktivere motoren til å kjøre på maksimum effekt.

Hybridbatteriet kan bli fulladet ved å koble en kontakt til en ekstern elektrisk strømkilde.

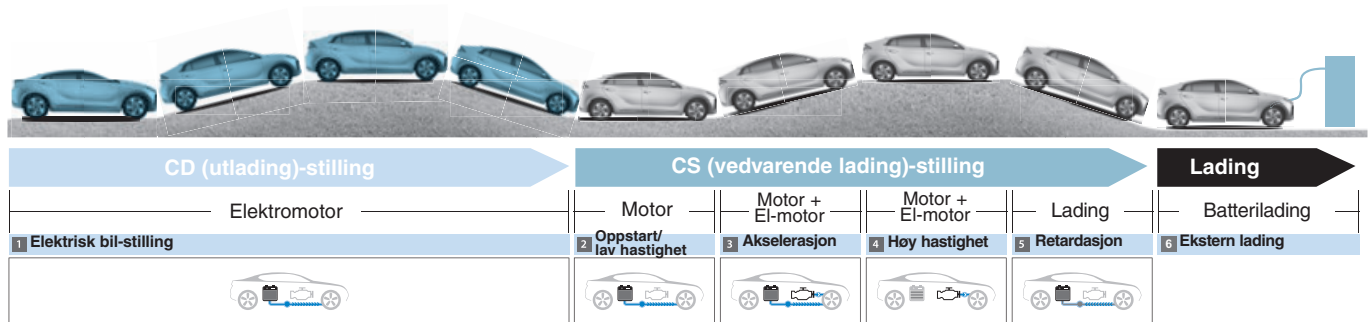

OAEPH057200L

LADE PLUG-IN HYBRID-BILEN

Ladeinformasjon

• Normal lading:

Plug-in hybrid-bilen blir ladet ved å koble til en vanlig lader som er installert i hjemmet ditt eller en offentlig ladestasjon. (For nærmere informasjon, se i kapittel "Normal lading".)

• Langsom lading:

Plug-in hybrid-bilen kan lades ved å bruke elektrisitet fra husholdningen. Det elektriske uttaket i hjemmet ditt må samsvare med forskriftene og stemme med spenningen / strømmen (Amp) / strømstyrken (Watt) som er spesifisert for den bærbare laderen.

Ladetid







• Normal lading:

Det tar ca. 2 timer og 15 minutter ved romtemperatur. (Kan lades opp til 100 %.)

i Informasjon

Avhengig av høyspenningsbatteriets tilstand og holdbarhet, laderspesifikasjoner og omgivelsestemperatur, kan tiden som går med til å lade høyspenningsbatteriet variere.

Ladetyper

Category	Ladeinntak (Kjøretøy)	Ladekontakt	Ladeuttak	Hvordan man lader	Ladetid
Normal Lading				Bruk normal lader Installert i hjem eller offentlige ladestasjoner	Approx. 2 hours 15 minutes (to fully charge, 100%)
Langsom opplading Lading				Bruk strøm fra husholdning	For lading hjemme. Merk deg at etterladeren går saktere enn den normale laderen.

- **Avhengig av høyspenningsbatteriets tilstand og holdbarhet, laderspesifikasjoner og omgivelsestemperatur, kan tiden som går med til å lade høyspenningsbatteriet variere.**
- **Ladebildet og lademetoden som kjøretøyet er utstyrt med, kan variere avhengig av laderprodusenten.**

Ladestatus



OAEQ016025

Når du lader høyspeningsbatteriet, kan du kontrollere ladenivået fra utsiden av kjøretøyet.

Drift av ladeindikatorlampen			Detaljer	
(1)	(2)	(3)		
○ (AV)	○ (AV)	○ (AV)	Ikke ladet	
Blink	○ (AV)	○ (AV)	Lader opp	0~33%
● (PÅ)	Blink	○ (AV)		34~66%
● (PÅ)	● (PÅ)	Blink		67~99%
● (PÅ)	● (PÅ)	● (PÅ)	Fullsendig oppladet (100 %) (slår seg AV om 5 sekunder)	
Blink	Blink	Blink	Feil under opplading	
○ (AV)	○ (AV)	Blink	Lade 12 V ekstra batteri (Ekstra batterisparer+)	
○ (AV)	Blink	○ (AV)	Planlagt opplading pågår (slår seg AV etter 3 minutter)	

LADE PLUG-IN HYBRID-BILEN (FORT.)

Planlagt lading (Hvis montert)

- Du kan sette opp en tidsplan for opplading for kjøretøyet ditt idet du bruker AVN eller Blue Link applikasjonen.

De i håndboken for multimedia eller Blue Link håndboken for mer detaljert informasjon om innstilling scheduled charging.

- Scheduled charging kan kun foretas når det brukes normal lader eller bærbar lader (ICCB: In-Cable Control Box - kabelintegreert ladeboks).



- Når scheduled charging er innstilt og den normale laderen eller den bærbare laderen (ICCB: In-Cable Control Box) er koplet til for lading, blinker indikatorlampen i midten (i 3 minutter) for å vise at scheduled charging er stilt inn.

- Når scheduled charging er stilt inn, starter ikke ladingen høyeblakkelig dersom den normale laderen eller den bærbare laderen (ICCB: In-Cable Control Box - kabelintegreert ladeboks) er koplet til. Når øyeblikkelig lading er nødvendig, må du bruke AVN-enheten for å deaktivere innstillingen av scheduled charging, eller trykk på deaktiveringsknappen for scheduled charging (OFF).



Se i avsnitt "Normal opplading eller langsom opplading" dersom du trenger nærmere opplysninger om tilkoping av den normale laderen og tilkoping av den bærbare laderen (ICCB: In-Cable Control Box - kabelintegret ladeboks).

- Hvis du trykker på deaktiveringsknappen for scheduled charging (⌚ OFF) for å lade opp batteriet øyeblikkelig, må ladingen startes 3 minutter etter at ladekabelen har blitt koplet til.

Når du trykker på den planlagte ladedeaktiveringsknappen for umiddelbar lading, er ikke den planlagte ladeinnstillingen helt deaktivert. Hvis du må deaktivere den planlagte ladeinnstillingen helt, må du bruke AVN for å avslutte deaktivering.

LADE PLUG-IN HYBRID-BILEN (FORT.)

AUTO / LOCK modus for ladekontakt

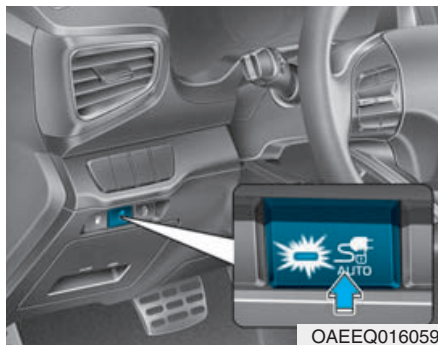

Du kan velge om ladekontakten skal låses fast i ladeinntaket eller ikke.

Trykk på  knappen for å skifte mellom AUTO-modus og LÅSE-modus.

Når ladekontakten er låst

	LÅSE	AUTO
Før det lades	O	X
Mens det lades	O	O
Lading ferdig	O	X

- LÅSE-modus (knapp-indikator av):
Kontakten låser seg når ladekontakten plugges inn i ladeinntaket. Kontakten låses fast inntil alle dører låses opp av bilføreren. Denne metoden kan brukes til å forhindre at ladekabelen blir stjålet.
 - Hvis ladekontakten låses opp mens alle dørene er ulåst, men ladekabelen ikke koples fra innen 10 sekunder, låses kontakten automatisk igjen.
 - Hvis ladekontakten låses opp mens alle dørene er ulåste, men alle dørene låses igjen øyeblikkelig, låses også kontakten igjen automatisk.

- AUTO-modus (knapp-indikator på):
Kontakten låser seg når ladingen starter. Kontakten låser seg opp når ladingen er avsluttet. Denne modus kan brukes når batteriet lades på en offentlig ladestasjon.

Forholdsregler for lading

■ Normal lading



Ladebildet og lademetoden som kjøretøyet er utstyrt med, kan variere avhengig av laderprodusenten.

⚠ ADVARSEL

- Elektromagnetiske bølger som genereres fra laderen kan ha innvirke alvorlig på medisinske elektriske apparater, som eksempel en implantert hjertestimulator.

Dersom du bruker medisinske elektriske apparater som eksempelvis en implantert hjertestimulator, må du under alle omstendigheter spørre legen din og produsenten om lading av ditt elektriske kjøretøy vil ha innvirkning på de medisinske elektriske apparatene, som eksempelvis en hjertestimulator.

- Kontroller for å forvise deg om at det ikke finnes vann eller støv på ladekabelen eller støpselet før du kopler den til laderen og ladeinntaket. Dersom du kopler til og det finnes vann eller støv på kontakten og støpselet, kan dette føre til brann eller eklektisk sjokk.

⚠ ADVARSEL

- Pass på at du ikke kommer borti ladekontakten, ladepluggen og ladeinntaket når du kopler kabelen til laderen og ladeinntaket på kjøretøyet.
- Overhold de følgende instruksene for å unngå elektrisk sjokk under lading:
 - Bruk en vanntett lader.
 - Vær forsiktig når du berører ladekontakten og ladepluggen med våte hender, eller når du står i vann eller snø mens du kobler til ladekabelen.
 - Vær forsiktig når det er tordenvær.
 - Vær forsiktig når ladekontakten og pluggen er våte.

LADE PLUG-IN HYBRID-BILEN (FORT.)

ADVARSEL

- Stopp ladingen øyeblikkelig dersom du oppdager unormale symptomer (lukt, røyk).
- Skift ut ladekabelen dersom kabelmantlingen er skadet, slik at du unngår elektrisk sjokk.
- Når du setter inn eller trekker ut ladekabelen, må du passe på at du holder i kontakthåndtaket og ladestøpselet.

Dersom du trekker i selve kabelen (uten å bruke håndtaket) kan de innvendige wirene bli trukket ut eller bli skadet. Dette kan føre til elektrisk sjokk eller brann.

FORSIKTIG

- Hold alltid ladekontakten og ladestøpselet i ren og tørr tilstand. Pass på at du oppbevarer ladekabelen på et sted der det ikke finnes vann eller fuktighet.
- Sørg for å bruke den tiltenkte laderen for å lade el-bilen. Bruk av en annen lader kan forårsake feil.
- Skru bilen AV før du lader batteriet.
- Når bilen er skrudd AV under lading, vil kjøleviften i motordelen være på automatisk. Berør ikke kjøleviften under lading.
- Sørg for at du ikke mister ladekabelen. Ladekabelen kan bli skadet.

Normal lading

■ Normal lading



Ladebildet og lademetoden som kjøretøyet er utstyrt med, kan variere avhengig av laderprodusenten.

Hvordan koble til normal lader

1. Trykk ned bremsepedalen og sett på håndbrekket.
2. Slå AV alle bryteren, sett giret i P (Parkering) og slå AV bilen.

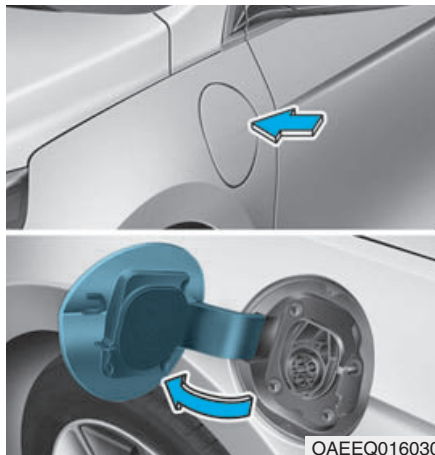

3. Trykk på den midtre kanten av ladeluken for å åpne den.

i Informasjon

Ladeluken åpner bare når døren er låst opp.

4. Kontroller om det er støv på ladekontakten og ladeinntaket.



5. Hold håndtaket på ladekontakten og koble det til bilens kontakt for normal lading. Trykk på kontakten til du hører en klikkelyd. Hvis ladekontakten og ladeterminalen ikke er riktig koblet, kan dette forårsake brann.

LADE PLUG-IN HYBRID-BILEN (FORT.)

i Informasjon

Ladekontakten er låst i støpselet i en periode avhengig av hvilken modus som er valgt.

- **LÅS-modus** : Kontakten låses når ladekontakten er plugget inn i ladestøpselet.
- **AUTO-modus** : Kontakten låses når lading begynner.

For flere detaljer, se "Ladekontakt AUTO/ LOCK-modus" i dette kapittelet.

■ Cargador normal



6. Koble til ladepluggen i det elektriske uttaket ved en stasjon for normal lading for å begynne lading.



7. Sjekk om ladeindikatorlyset til høyspenningsbatteriet på instrumentpanelet er skrudd PÅ. Lading er ikke ferdig når ladeindikatorlyset er AV.

Når ladekontakten og ladepluggen ikke er riktig koblet, må du koble ladekabelen til på nytt for å lade.

i Informasjon

- Selv om det er mulig med lading når tenningsbryteren står i PÅ/START-stillingen, skal du av sikkerhetsgrunner starte ladingen når tenningsbryteren står i LOCK/AV-stillingen og bilen har skiftet til P (Park). Etter at ladingen har startet, kan du bruke elektriske komponenter som radioen ved å sette tenningsbryteren i ACC- eller PÅ-stillingen.
- Ved vanlig lading kan mottaksforholdet til radioen være dårlig.
- Hvis du flytter girspaken fra P (Park) til R (Revers)/N(Nøytral)/D (Kjøre) stopper ladeprosessen. For å starte ladeprosessen på nytt, flytter du girspaken til P (Park), setter tenningsbryteren i LOCK/AV-stillingen, og kobler fra ladekabelen. Så kobler du til ladekabelen.

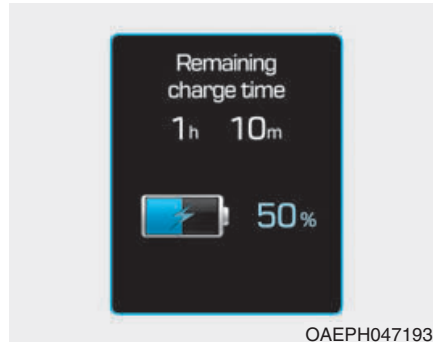

8. Etter at lading har startet, vises den beregnede ladetiden på instrumentpanelet i rundt 1 minutt. Hvis du åpner førerdøren under lading, vises den beregnede ladetiden også på instrumentpanelet i rundt 1 minutt. Når planlagt lading er stilt inn, vises den beregnede ladetiden som "--" .

i Informasjon

Avhengig av tilstand og varighet på høyspenningsbatteriet, laderspesifikasjoner og romtemperatur, kan tiden som er nødvendig for å lade variere.

LADE PLUG-IN HYBRID-BILEN (FORT.)

Sjikke ladestatus



OAEQ016025

Når du lader høyspenningsbatteriet, kan du kontrollere ladenivået fra utsiden av kjøretøyet.

Drift av ladeindikatorlampen			Detaljer	
(1)	(2)	(3)		
○ (AV)	○ (AV)	○ (AV)	Ikke ladet	
Blink	○ (AV)	○ (AV)	Lader opp	0~33%
● (PÅ)	Blink	○ (AV)		34~66%
● (PÅ)	● (PÅ)	Blink		67~99%
● (PÅ)	● (PÅ)	● (PÅ)	Fullsendig oppladet (100 %) (slår seg AV om 5 sekunder)	
Blink	Blink	Blink	Feil under opplading	
○ (AV)	○ (AV)	Blink	Lade 12 V ekstra batteri (Ekstra batterisparer+)	
○ (AV)	Blink	○ (AV)	Planlagt opplading pågår (slår seg AV etter 3 minutter)	

Hvordan koble fra normal lader

■ Cargador normal



1. Når lading er fullført, fjernes ladepluggen fra det elektriske uttaket på stasjonen for normal lading.

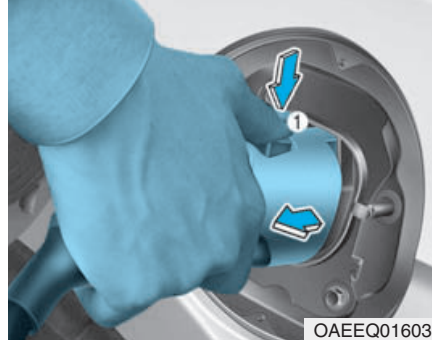

2. Hold i ladetilkoblingshåndtaket og dra i det mens du trykker på utløserknappen (1).

i Informasjon

For å hindre tyveri av ladekabel, kan ladekontakten ikke kobles fra støpselet når dørene er låst. Lås opp alle dører for å koble ladekontakten fra støpselet.

Men hvis bilen er i ladekontaktens AUTO-modus, låses ladekontakten automatisk opp fra støpselet når lading er fullført.

For flere detaljer, se "Ladekontakt AUTO/ LOCK-modus" i dette kapittelet.

LADE PLUG-IN HYBRID-BILEN (FORT.)

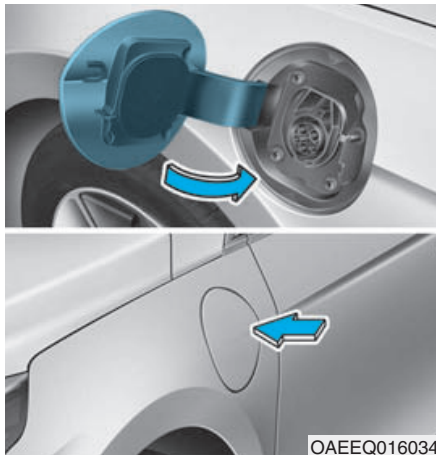

OAEEQ016034

3. Sørg for at du lukker den ladende døren helt.

Lås opp ladekontakt i nødtilfelle

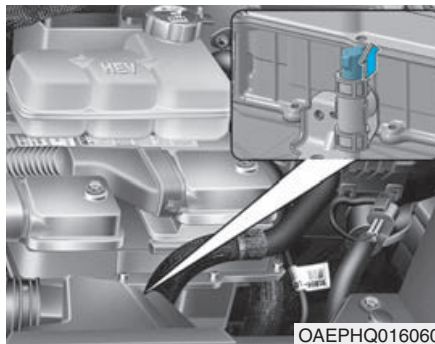

OAEPHQ016060

Hvis ladekontakten ikke lar seg utløse på grunn av utladet batteri eller feil med det elektriske systemet, må du åpne panseret, finne nødutløseren og dra forsiktig i kabelen. Ladekontakten skal nå være frikoplest.

Ladekontakten vil deretter bli frakoblet.

Vedlikeholdslagring

■ Bærbar lader



OAEEQ016042

- (1) Kode og plugg (Kode stilt inn)
- (2) Kontrollboks
- (3) Ladekabel og ladekontakt

Vedlikeholdslading kan brukes når ikke vanlig lading er tilgjengelig ved å bruke elektrisitet fra husholdningen.

Slik stiller du inn ladenivået på den bærbare laderen

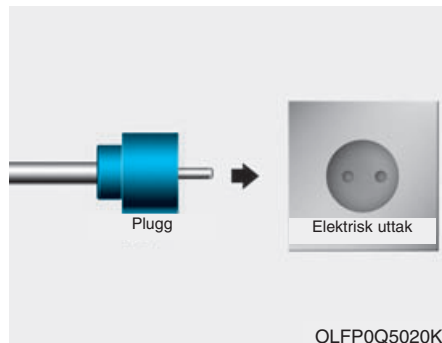

1. Kontroller den nominelle spenningen på det elektriske uttaket før du kobler kontakten til uttaket.
2. Koble kontakten til et elektrisk uttak fra husholdningen.
3. Kontroller skjermvinduet på kontrollboksen.

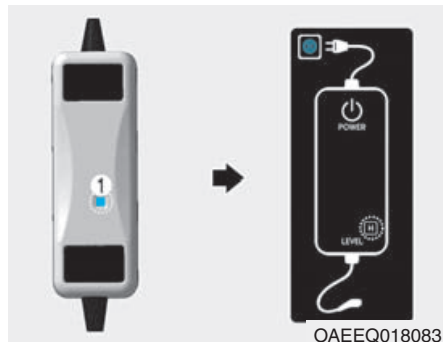

4. Trykk på knappen (1) på baksiden av kontrollboksen i mer enn 1 sekund for å justere ladenivået. (Se på typen ladekabel og eksempel for innstilling av ladenivået.)
5. Skjermvinduet på kontrollboksen endres fra H og M til L hver gang du trykker på knappen (1).
6. Når du har stilt inn ladenivået, start lading i henhold til prosedyren for etterlading.

LADE PLUG-IN HYBRID-BILEN (FORT.)

* Eksempel på innstilling av ICCB-ladenivå (Eksemplet er bare til referanse og kan variere i henhold til miljøomgivelsene.)

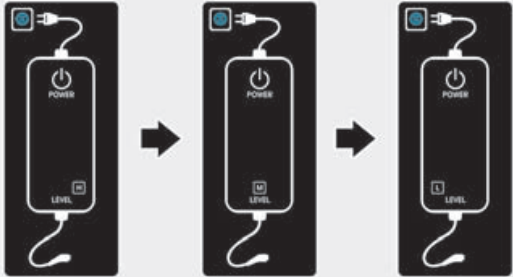
Utgangsstrøm	ICCB-ladenivå	Skjermvindu på kontrollboks
14-16A	12A	 OAEQ018082
13-12A	10A	
11-10A	8A	
9-8A	6A	

Hvordan koble til bærbar lader (ICCB: Kontrollboks i kabel)

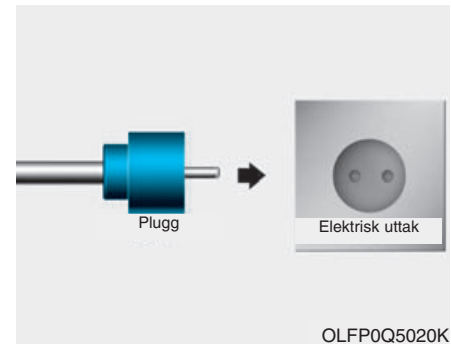

1. Koble pluggen til et husholdningsuttak.



OAEEQ016043

2. Sjekk om strømlampen (grønn) lyser på kontrollboksen.
3. Trykk ned bremsepedalen og sett på håndbrekket.
4. Slå AV alle bryteren, sett giret i P (Parkering) og slå AV bilen.

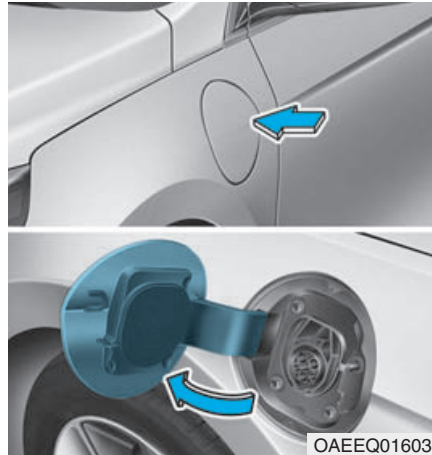

OAEEQ016030

5. Trykk på den midtre kanten av ladeluken for å åpne den.

i Informasjon

Ladeluken åpner bare når døren er låst opp.

6. Kontroller om det er støv på ladekontakten og ladeinntaket.

LADE PLUG-IN HYBRID-BILEN (FORT.)



7. Hold håndtaket på ladekontakten og koble det til bilens kontakt for normal lading. Trykk på kontakten til du hører en klukkelyd. Hvis ladekontakten og ladeterminalen ikke er riktig koblet, kan dette forårsake brann.

i Informasjon

Ladekontakt AUTO/LÅS-modus

Ladekontakten er låst i støpselet i en periode avhengig av hvilken modus som er valgt.

- **LÅS-modus** : Kontakten låses når ladekontakten er plugget inn i ladestøpselet.
- **AUTO-modus** : Kontakten låses når lading begynner.

For flere detaljer, se "Ladekontakt AUTO/LOCK-modus" i dette kapitlet.



8. Lading starter automatisk (ladelampe blinker).



9. Sjekk om ladeindikatorlyset til høyspenningsbatteriet på instrumentpanelet er skrudd PÅ. Lading er ikke ferdig når ladeindikatorlyset er AV.

Når ladekontakten og ladepluggen ikke er riktig koblet, må du koble ladekabelen til på nytt for å lade.

i Informasjon

- Selv om det er mulig med lading når tenningsbryteren står i PÅ/START-stillingen, skal du av sikkerhetsgrunner starte ladingen når tenningsbryteren står i LOCK/AV-stillingen og bilen har skiftet til P (Park).

Etter at ladingen har startet, kan du bruke elektriske komponenter som radioen ved å sette tenningsbryteren i ACC- eller PÅ-stillingen.

- Hvis du flytter girspaken fra P (Park) til R (Revers)/N(Nøytral)/D (Kjøre) stopper ladeprosessen.

For å starte ladeprosessen på nytt, flytter du girspaken til P (Park), setter tenningsbryteren i LOCK/AV-stillingen, og kobler fra ladekabelen. Så kobler du til ladekabelen.

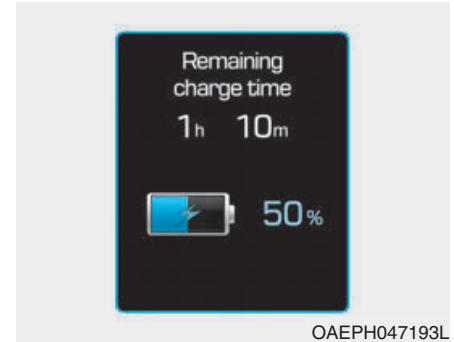

10. Etter at lading har startet, vises den beregnede ladetiden på instrumentpanelet i rundt 1 minutt.

Hvis du åpner førerdøren under lading, vises den beregnede ladetiden også på instrumentpanelet i rundt 1 minutt.

Når planlagt lading er stilt inn, vises den beregnede ladetiden som "--" .

i Informasjon

Avhengig av tilstand og varighet på høyspenningsbatteriet, laderspesifikasjoner og romtemperatur, kan tiden som er nødvendig for å lade variere.

LADE PLUG-IN HYBRID-BILEN (FORT.)

Sjikke ladestatus



Når du lader høyspenningsbatteriet, kan du kontrollere ladenivået fra utsiden av kjøretøyet.





Drift av ladeindikatorlampen			Detaljer	
(1)	(2)	(3)		
○ (AV)	○ (AV)	○ (AV)	Ikke ladet	
Blink	○ (AV)	○ (AV)	Lader opp	0~33%
● (PÅ)	Blink	○ (AV)		34~66%
● (PÅ)	● (PÅ)	Blink		67~99%
● (PÅ)	● (PÅ)	● (PÅ)	Fullsendig oppladet (100 %) (slår seg AV om 5 sekunder)	
Blink	Blink	Blink	Feil under opplading	
○ (AV)	○ (AV)	Blink	Lade 12 V ekstra batteri (Ekstra batterisparer+)	
○ (AV)	Blink	○ (AV)	Planlagt opplading pågår (slår seg AV etter 3 minutter)	

Indikatorlys for ladestatus for bærbar lader





Kontrollboks	Indikator	Detaljer													
	PLUGG	(Grønn) PÅ.: Strøm på Blink: Sensorfeil med pluggtemperatur													
		(Rød) PÅ.: Pluggbeskyttelse mot høy temperatur Blink: Pluggadvarsel om høy temperatur													
	STRØM	POWER PÅ.: Strøm på													
	LADE	CHARGE Blink: Lading i strømsparingsmodus, kun LADE-indikatoren lyser.													
	FEIL	FAULT Blink: Lading avbrutt													
	LADENIVÅ		<table border="1"> <thead> <tr> <th>Type A</th> <th>Type B</th> <th>Type C</th> </tr> </thead> <tbody> <tr> <td>12 A</td> <td>10 A</td> <td>8 A</td> </tr> <tr> <td>10 A</td> <td>8 A</td> <td>7 A</td> </tr> <tr> <td>8 A</td> <td>6 A</td> <td>6 A</td> </tr> </tbody> </table>	Type A	Type B	Type C	12 A	10 A	8 A	10 A	8 A	7 A	8 A	6 A	6 A
		Type A	Type B	Type C											
		12 A	10 A	8 A											
	10 A	8 A	7 A												
	8 A	6 A	6 A												
	Ladestrømmen endres (3 nivåer) når du trykker ned knappen (1) i 1 sek med laderen koblet til et elektrisk uttak, før den tilkoples bilen.														
	* Baksiden av kontrollboksen														
BIL	(Grønn) Ladekontakt plagget inn														
	(Blå) Lader opp														
	(Rød) Blink: Lading umulig														

LADE PLUG-IN HYBRID-BILEN (FORT.)

Indikatorlys for ladestatus for bærbar lader

NEI	Kontrollboks	Status / Diagnose / Mottiltak	NEI	Kontrollboks	Status / Diagnose / Mottiltak
1		<ul style="list-style-type: none"> Ladekontakt koblet til bil (Grønn PÅ) Sensorfeil med pluggtemperatur (Grønt blink) Pluggbeskyttelse mot høy temperatur (Rødt blink) Pluggadvarsel om høy temperatur (Rød PÅ) <p>Vi anbefaler at du tar kontakt med en autorisert HYUNDAI forhandler.</p>	2		- Ladekontakt plugget inn i bil (Grønn PÅ)
3		<p>- Under lading</p> <ul style="list-style-type: none"> Ladeindikator (Grønt blink) Bilindikator (Blå PÅ) 	4		<p>- Før plugging av ladekontakt i bil (Rødt blink)</p> <ul style="list-style-type: none"> Unormal temperatur Feil i ICCB (Kontrollboks i kabel) <p>Vi anbefaler at du kontakter en autorisert HYUNDAI-forhandler.</p>

Indikatorlys for ladestatus for bærbar lader

NEI	Kontrollboks	Status / Diagnose / Mottiltak	NEI	Kontrollboks	Status / Diagnose / Mottiltak
5		<ul style="list-style-type: none"> - Plugget inn i bil (Rødt blink) • Feil i diagnostisk enhet • Strøml lekkasje • Unormal temperatur <p>Vi anbefaler at du tar kontakt med en autorisert HYUNDAI forhandler.</p>	6		<ul style="list-style-type: none"> - Etter plugging av ladekontakt i bil (Rødt blink) • Kommunikasjonsfeil <p>Vi anbefaler at du kontakter en autorisert HYUNDAI-forhandler.</p>
7		<ul style="list-style-type: none"> • Sensorfeil med pluggtemperatur (Grønt blink) • Pluggbeskyttelse mot høy temperatur (Rødt blink) • Pluggadvarsel om høy temperatur (Rød PÅ) <p>Vi anbefaler at du tar kontakt med en autorisert HYUNDAI forhandler.</p>	8		<ul style="list-style-type: none"> - Strømsparingsmodus • 3 minutter etter at lading begynner (Grønt blink)

LADE PLUG-IN HYBRID-BILEN (FORT.)

Hvordan koble fra bærbar lader (ICCB: Kontrollboks i kabel)

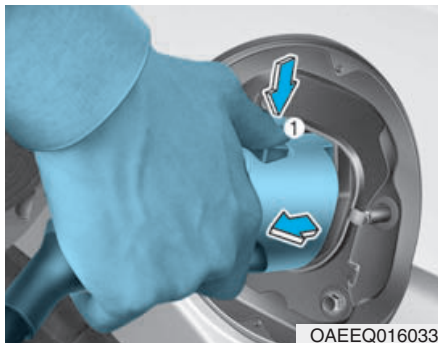

1. Hold i ladetilkoblingshåndtaket og dra i det mens du trykker på utløserknappen (1).

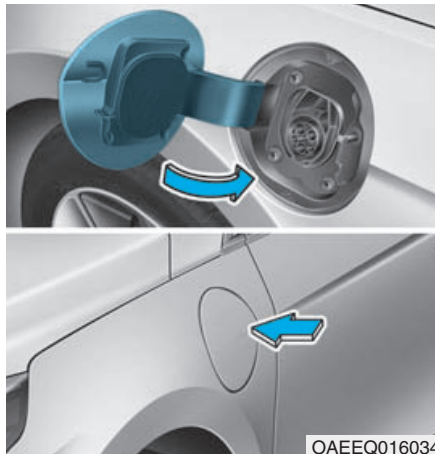

2. Sørg for at du lukker den ladende døren helt.

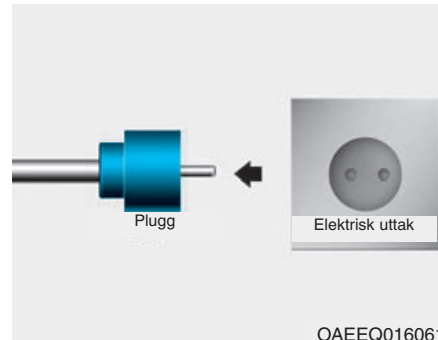

3. Koble pluggen fra husholdningsuttaket. Dra ikke i kabelen ved frakobling av pluggen.
4. Lukk beskyttelsesdekslet på ladekontakten slik at fremmedelementer ikke kommer inn i terminalen.
5. Legg ladekabelen inne i kabelrommet for å beskytte den.

i Informasjon

For å hindre tyveri av ladekabel, kan ladekontakten ikke kobles fra støpselet når dørene er låst. Lås opp alle dører for å koble ladekontakten fra støpselet. Men hvis bilen er i ladekontaktens AUTO-modus, låses ladekontakten automatisk opp fra støpselet når lading er fullført. For flere detaljer, se "Ladekontakt AUTO/LOCK-modus" i dette kapittelet.

Lås opp ladekontakt i nødtilfelle

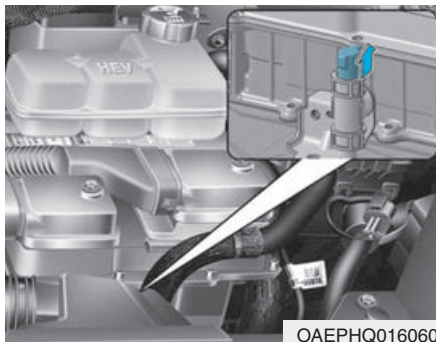

OAEPHQ016060

Hvis ladekontakten ikke lar seg utløse på grunn av utladet batteri eller feil med det elektriske systemet, må du åpne panseret, finne nødutløseren og dra forsiktig i kabelen. Ladekontakten skal nå være frikoplet.

Ladekontakten vil deretter bli frakoblet.

Forhåndsregler for bærbar lader (ICCB: Kontrollboks i kabel)

- Bruk den bærbare laderen som er godkjent av HYUNDAI Motors.
- Prøv ikke å reparere, demontere eller justere den bærbare laderen.
- Bruk ikke skjøteledning eller adapter.
- Stans bruk umiddelbart når feil oppstår.
- Berør ikke pluggen og ladekontakten med våte hender.
- Berør ikke terminaldelen av kontakten for normal lading og støpselet for normal lading på bilen.
- Koble ikke ladekontakten til spenning som ikke overholder reguleringer.
- Bruk ikke den bærbare laderen om den er utslitt, skadet, eller om det finnes en type skade på den bærbare laderen.
- Hvis ICCB-boksen og kontakten for normal lading er skadet, sprukket, eller ledningene er skadet på noe vis, må du ikke bruke den bærbare laderen.
- La ikke barn bruke eller berøre den bærbare laderen.
- Hold kontrollboksen unna vann.
- Hold kontakten for normal lading og pluggterminalen unna fremmedelementer.
- Trå ikke på kabelen eller ledningen. Dra ikke i kabelen eller ledningen, og ikke vri eller bøy den.
- Ikke lad kjøretøyet når det lyner.
- Mist ikke kontrollboksen eller legg et tungt objekt på kontrollboksen.
- Legg ikke et objekt som kan generere høy temperatur i nærheten av laderen under lading.
- Lading med utslitt eller skadet husholdningsuttak kan føre til en risiko for elektrisk sjokk. Hvis du er i tvil om tilstanden på husholdningsuttaket, få det sjekket av en godkjent elektriker.
- Stans bruk av bærbar lader umiddelbart hvis husholdningsuttaket eller andre komponenter er overopphetet eller du kjenner en brent lukt.

Starte bilen

Biler med fjernkontrollnøkkelsystem

1. Kontroller at parkeringsbremsen er på.
2. Kontroller at girspaken står i P (Park).
3. Trå ned bremsepedalen.
4. Drei tenningsbryteren til STARTstillingen. Hold nøkkelen (maksimum 10 sekunder) inntil  kommer på og slipp den.

Uansett om motoren er kald eller varm, skal du starte den uten å trå på gasspedalen.

Etter å ha fulgt startprosedyrene, lyser indikatoren  på instrumentgruppen.

For mer informasjon, se kapittel 5.

Biler med smartnøkkelsystem

1. Ha med deg smartnøkkelen eller legg den inne i bilen.
2. Kontroller at parkeringsbremsen er ordentlig på.
3. Sett girspaken i P (Park), med girspaken i N (Nøytral) kan du ikke starte bilen.
4. Trå ned bremsepedalen.
5. Trykk på motor start/stoppknappen. Hvis hybridsystemet starter, kommer indikatoren  på.

Uansett om motoren er kald eller varm, skal du starte den uten å trå på gasspedalen.

Etter å ha fulgt startprosedyrene, lyser indikatoren  på instrumentgruppen.

For mer informasjon, se kapittel 5.

ØKONOMISK og SIKKER BRUK av Hybrid-system

- Kjør jevnt. Akselerer med en moderat grad og hold jevn kjørehastighet. Ikke foreta bråstart. Kjør ikke "racing" mellom trafikklysene.

Unngå tett trafikk hvis det er mulig. Hold alltid sikker avstand til andre biler, slik at du kan unngå unødvendig bremsing. Dette reduserer også slitasjen på bremsene.

- Den regenerative bremsen genererer energi mens bilen retarderer.
- Når kraften på hybrid-batteriet er lav, lader hybridsystemet automatisk hybridbatteriet.
- Når bensinmotoren går med girspaken i N (Nøytral), kan ikke hybridsystemet generere elektrisitet. Hybridbatteriet kan ikke lades med girspaken i N (Nøytral).

i Informasjon

I hybridsystemet starter og stopper bensinmotoren automatisk. Når hybridsystemet er i drift, lyser  -indikatoren.

I følgende situasjon kan bensinmotoren være i drift automatisk.

- Når bilen er klar til å kjøre
- Når hybridbatteriet lades
- Avhengig av temperaturforholdene for hybridbatteriet

Spesialfunksjoner



Hybridbiler høres annerledes ut enn bensinbiler. Når hybridsystemet er i drift, kan du høre en lyd fra hybridbatterisystemet bak baksetet. Hvis du trår ned gasspedalen raskt, kan du høre en uvanlig lyd. Når du trår på bremsepedalen, kan du høre en lyd fra det regenerative bremsesystemet.

Når hybridsystemet blir slått av eller på, kan du høre en lyd fra motorrommet. Hvis du trår ned bremsepedalen gjentatte ganger mens hybridsystemet er slått på, kan du høre en lyd i motorrommet. Ingen av disse lydene tyder på noe problem. Dette er normale egenskaper for hybridbiler.

Hvis noe av det følgende oppstår, er det et normalt forhold hvis du hører en motorlyd i motorrommet:

- Etter å ha slått av hybridsystemet, utløses bremsepedalen.
- Når hybridsystemet blir slått av, settes bremsepedalen på.
- Når førerdøren åpnes.

Når hybridsystemet er slått PÅ, kan bensinmotoren gå eller ikke.

I denne situasjonen kan du føle en vibrasjon. Dette tyder ikke på en feilfunksjon. Når  -indikatoren lyser, er hybridsystemet klar til start. Selv om bensinmotoren er av, kan du kjøre bilen så lenge  -indikatoren lyser.

KJØRE HYBRID-/ PLUG-IN HYBRID-BIL (FORT.)

MERK

Hybridsystemet inneholder mange elektroniske komponenter. Høyspenningskomponenter, slik som kabler og andre deler kan utstråle elektromagnetiske bølger. Selv om det elektromagnetiske dekslet blokkerer elektromagnetiske utstrålinger, kan elektromagnetiske bølger ha en effekt på elektroniske apparater. Når bilen din ikke er i bruk over en lengre periode, lades hybridsystemet ut.

Du må kjøre bilen flere ganger per måned. Vi anbefaler å kjøre i minst 1 time eller 16 km. Når hybridbatteriet er utladet, eller hvis det ikke er mulig å hjelpestarte bilen, kontakt HYUNDAI-forhandleren din.

⚠ ADVARSEL

- Når du starter hybridsystemet med girspaken i P (Park), lyser  -indikatoren på instrumentgruppen. Føreren kan kjøre bilen selv om bensinmotoren er stoppet.
- Når du forlater bilen, må du slå AV hybridsystemet eller flytte girspaken til P-stillingen (Park). Hvis du trår ned gasspedalen ved en feiltakelse, eller hvis girspaken ikke står i P (Park), vil bilen starte brått og kunne føre til en alvorlig personskade eller død.

Lydsystem for virtuell motor (VESS)

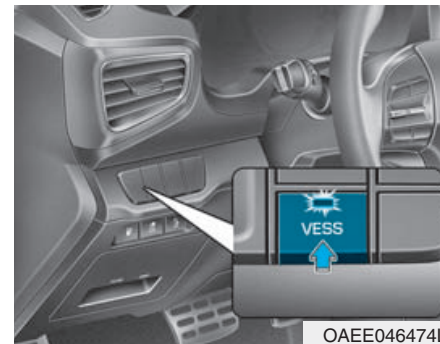

Det virtuelle motorlydsystemet (Virtual Engine Sound System) skaper motorlyd for at fotgjengere skal høre lyd fra bilen, fordi det er begrenset lyd mens elektromotoren er i drift.

- Systemet kan skrus PÅ eller AV ved å trykke på VESS-knappen. (hvis installert)
- Hvis bilen kjører i lav fart, vil VESS være i bruk.
- Når giret skiftes til R (Revers), høres en ekstra varsellyd.

Hensikten med regenerativ bremsing

Det bruker en elektromotor ved retardasjon og bremses og omformer kinetisk energi til elektrisk energi for å lade høyspentbatteriet.

Batteri

- Hybrid-bil
 - Bilen har et høyspenningsbatteri som driver elektromotoren og klimaanlegget, og et integrert 12 V litiumion polymer-batteri med HEV-batteriet som driver lyset, viskerne og lydsystemet.
 - Det integrerte 12 V-batteriet blir automatisk ladet når bilen er i klar (🚗)-modus.
- Plug-in hybrid-bil
 - Bilen har et høyspentbatteri som driver elektromotoren og klimaanlegget, og et hjelpebatteri (12 V) som driver lyset, viskerne og lydsystemet.
 - Hjelpebatteriet blir automatisk ladet når bilen er i klar-modus (🚗).

Hybridsystemmåler



Hybridsystemmåleren viser om det aktuelle kjøreforholdet er drivstoffeffektivt eller ikke.

- CHARGE (LADE):
Viser at energien som skapes av bilen blir omformet til elektrisk energi. (Regenerert energi)
- ECO:
Viser at bilen blir kjørt på en økø-vennlig måte.
- POWER (EFFEKT):
Viser at bilen overskrider det økø-vennlige området.

I henhold til hybridsystemets måleområde, kommer EI-bil-indikatoren på eller av.

- EI-bil-indikator PÅ: Bilen kjøres med elektromotoren eller bensinmotoren har stoppet.
- EI-bil-indikator AV: Bilen kjøres på bensinmotoren.

KJØRE HYBRID-/ PLUG-IN HYBRID-BIL (FORT.)

Hybrid-batteri SOC (State of Charge (ladetilstand))-måler

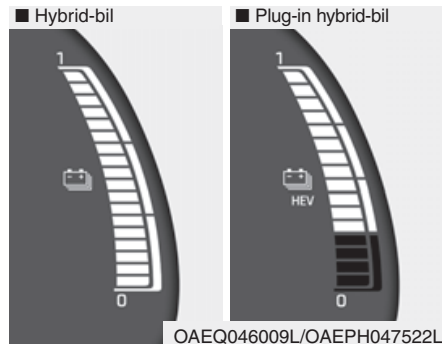

Denne måleren viser den gjenstående effekten på hybridbatteriet. Hvis SOC er nær 0- eller L (lav)-nivå, bruker bilen automatisk bensinmotoren for å lade batteriet. Hvis imidlertid serviceindikatoren (HEV) feilfunksjonslampe (MIL) kommer på når SOC-måleren er nær 0- eller L (lav)-nivået, anbefaler vi at bilen blir kontrollert hos en autorisert HYUNDAI-forhandler.

Plug-in Hybrid-stilling (Plug-in hybrid-bil)

EV/HEV-knapp

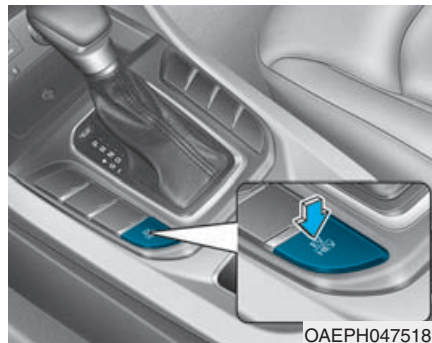

Ved å trykke på [EV/HEV]-knappen endres stillingen i plug-in hybridsystemet, mellom elektrisk (CD)-stilling og hybrid (CS)-stilling.

Hver gang stillingen endres vises en korresponderende indikator på instrumentpanelet som følger.

Indikator for plug-in hybrid-stilling

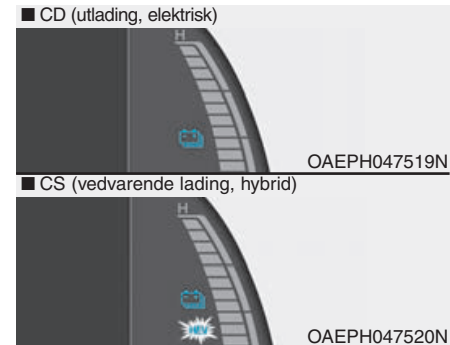

- CD (utlading, elektrisk)-stilling: Høyspennings (hybrid)-batteriet blir brukt til å kjøre bilen.
- CS (vedvarende lading, hybrid)-stilling: Høyspennings (hybrid)-batteriet blir brukt til å kjøre bilen.

i Informasjon

Selv når batteriladingsgraden er høy og det er mulig å kjøre i elektrisk stilling, kan motoren slå seg på i noen områder for å beskytte systemet.

AVN-skjerm (plug-in hybrid-bil) (hvis montert)



Trykk [PHEV] på [Home] (Hjem)-skjermen eller [All menus] (Alle menyer)-skjermen og menyene relatert til plug-in hybrid ([ECO driving] (Øko-kjøring), [Energy information] (Energiinformasjon), [EV range] (El-bil-rekkevidde), [Set charging times] (Stille inn ladetider), [Charging stations] (Ladestasjoner), [Petrol stations] (Bensinstasjoner) vises.

Hvis du vil ha mer informasjon, se i håndboken for Multimedia-systemet som ble levert separat med bilen.

Hjelpe- batterisparer+

Den ekstra batterisparerer+ er en funksjon som overvåker ladestatusen til det 12 V ekstra-batteriet.

Hvis batterinivået på ekstrabatteriet er lavt, vil høyspenningsbatteriet lade ekstrabatteriet.

i Informasjon

Funksjonen Aux. batterisparing+ er PÅ når bilen leveres. Hvis funksjonen ikke trengs, kan du slå den av i stillingen Users Settings (Brukerinnstillinger) på instrumentpanelet. For mer informasjon, se følgende side.

Stilling

- Syklusstilling:

Når bilen er AV med alle dørene, panseret og bakluken lukket, aktiveres den ekstra batterisparerer (Aux. Battery Saver+) periodisk i henhold til statusen på det ekstra batteriet.

- Automatisk stilling:

Når tenningsbryteren står i PÅ-stillingen med ladingen tilkoblet, aktiveres funksjonen i henhold til statusen på det ekstra batteriet for å hindre for stor utlading på det ekstra batteriet.

KJØRE HYBRID-/ PLUG-IN HYBRID-BIL (FORT.)

i Informasjon

- Ekstra batterisparer (Aux. Battery Saver+) aktiveres maksimum 20 minutter. Hvis Aux. Battery Saver+)-funksjonen aktiveres mer enn 10 ganger etter hverandre i Automatisk stilling, vil funksjonen stoppe aktivering, og forstå at det er et problem med det ekstra batteriet. Kjør bilen en stund ved slikt tilfelle. Funksjonen vil starte aktivering hvis det ekstra batteriet går tilbake til normal.
- Den ekstra Batterisparingsfunksjonen kan ikke hindre batteriutslipp hvis ekstrabatteriet er skadet, utslitt, brukt som strømforsyning eller uautoriserte elektroniske enheter brukes.
- Hvis den ekstra batterisparingsfunksjonen ble aktivert, vil en melding vises på instrumentpanelet og nivået på høyspenningsbatteriet kan ha blitt redusert.

Systeminnstilling

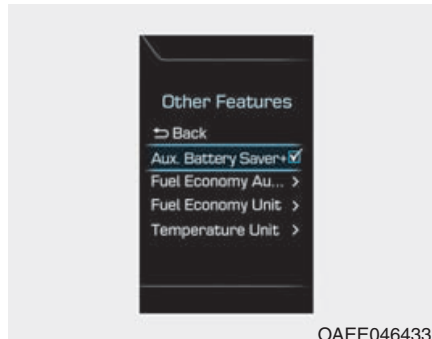

Fører kan aktivere den ekstra batterisparingsfunksjonen ved å stille STRØM-knappen til PÅ-posisjon og ved å velge:

'Brukerinnstillinger → Andre funksjoner → Ekstra Batterisparing+'

Den ekstra Batterisparingsfunksjonen deaktiveres når føreren avbryter systeminnstillingen.

LCD-melding



Denne meldingen vises når hjelpebatteri- Batterisparingsfunksjonen har blitt fullført når bilen er skrudd PÅ.

Hvis imidlertid LCD-melding kommer opp ofte, anbefaler vi at kjøretøyets ekstrabatteri eller elektriske/elektroniske komponenter sjekkes av en autorisert HYUNDAI-forhandler.

⚠ ADVARSEL



OAAEQ016025

Når funksjonen aktiveres, vil det tredje ladeindikatorlyset blinke og høyspenningsstrøm vil strømme inn i bilen. Berør ikke høyspenningsskabelen (oransje), kontakten eller andre elektriske komponenter og enheter. Dette kan føre til elektrisk sjokk og skader. Endre ikke din bil på noen måte. Dette kan påvirke din bils ytelse og føre til en ulykke.

Varsel- og indikatorlamper

Ready (klar)-indikator



Denne indikatoren lyser:

Når bilen er klar til å kjøre.

- PÅ: Normal kjøring er mulig.
- AV: Normal kjøring er ikke mulig, eller det har oppstått en feil.
- Blinker: Nødkjøring.

Hvis klar-indikatoren går AV eller blinker, er det et problem med systemet. Hvis dette er tilfelle, anbefaler vi at bilen kontrolleres hos en autorisert HYUNDAI-forhandler.

Varsellampe for Service



Denne varsellampen lyser:

- Når tenningsbryteren eller Motor start-/stopp-knappen står i PÅ-stillingen.
 - Den lyser i ca. 3 sekunder og så slukker den.
- Når det er et problem med kontrollsystemet eller maskinvaren til hybrid-bilen.

Når varsellampen lyser under kjøring, eller ikke går AV etter at bilen har startet, anbefaler vi at du får kontrollert bilen hos en autorisert HYUNDAI-forhandler.

KJØRE HYBRID-/ PLUG-IN HYBRID-BIL (FORT.)

Indikator for El-bilstilling

EV

Denne indikatoren lyser når bilen kjøres med elektromotoren.

Indikator for tilkobling av ladekabel (plug-in hybrid-bil)



Denne indikatoren lyser rødt når ladekabelen er tilkoblet.

Varsellampe for regenerativ brems



Denne varsellampen lyser:

Når den regenerative bremsen ikke er i drift. Dette forårsaker at varsellampen for bremsen (rød) og varsellampen for den regenerative bremsen (gul) lyser samtidig så snart som mulig.

Hvis dette er tilfelle må du kjøre forsiktig, og få bilen kontrollert hos en autorisert HYUNDAI-forhandler.

Driftsbremsen fungerer fremdeles, selv om betjeningen av bremsepedalen kan bli tyngre enn normalt og bremselengden kan øke.

Meldinger på LCD-skjerm

Sjekk Hybridsystemet

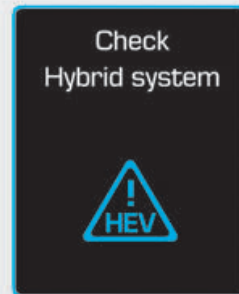

OLFH044248L

Denne meldingen vises når det er et problem med hybridkontrollsystemet. Unngå å kjøre når varselmeldingen vises.

Hvis dette er tilfelle, anbefaler vi at bilen kontrolleres hos en autorisert HYUNDAI-forhandler.

**Sjekk Hybridsystemet.
Slå av motoren.**

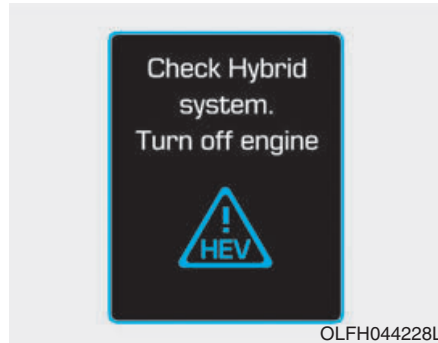

Denne meldingen vises når det er et problem med hybridsystemet. Indikatoren blinker og varsellyden høres inntil problemet er løst.

Hvis dette er tilfelle, anbefaler vi at bilen kontrolleres hos en autorisert HYUNDAI-forhandler.

**Sjekk Hybridsystemet.
Ikke start motor.**

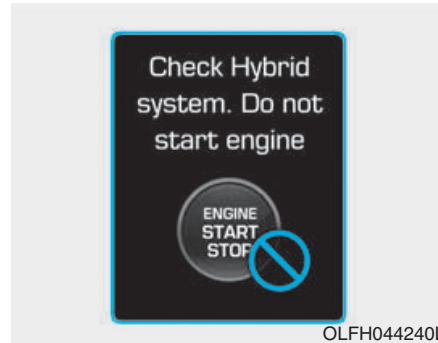

Denne meldingen vises når effektnivået i hybridbatteriet (SOC) er lavt. Det høres en varsellyd inntil problemet er løst.

Hvis dette er tilfelle, anbefaler vi at bilen kontrolleres hos en autorisert HYUNDAI-forhandler.

**Stopp kjøretøy og sjekk
strømforsyning**



Denne meldingen vises når det forekommer en feil i strømtilførselsystemet.

I dette tilfellet parkerer du bilen på et trygt sted, og vi anbefaler at du sleper bilen til nærmeste autoriserte HYUNDAI-forhandler for kontroll.

KJØRE HYBRID-/ PLUG-IN HYBRID-BIL (FORT.)

Stopp kjøretøyet for å skifte batteri



Denne meldingen vises når effektnivået i hybridbatteriet (SOC) er lavt.

I dette tilfellet parkerer du bilen på et trygt sted og venter til hybridbatteriet er ladet.

Du kan øke ladegraden på hybridbatteriet ved å trå ned gasspedalen til gulvet med girkassen i P. Motoren vil da øke turtallet, men det vil være begrenset til ladefunksjon når du trår ned pedalen til gulvet.

Fyll drivstoff for å unngå at hybridbatteriet blir skadet

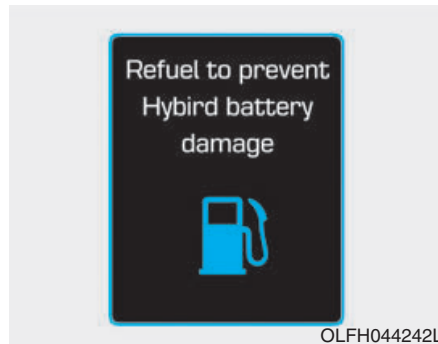

Denne meldingen vises når drivstofftanken nesten er tom.

Du må fylle drivstoff for å unngå at hybridbatteriet blir skadet.

Fyll på kjølemiddel



Denne meldingen vises når inverteren er nesten er tom for kjølevæske.

Du må fylle kjølevæske på inverteren.

Stopp kjøretøyet og sjekk bremsene

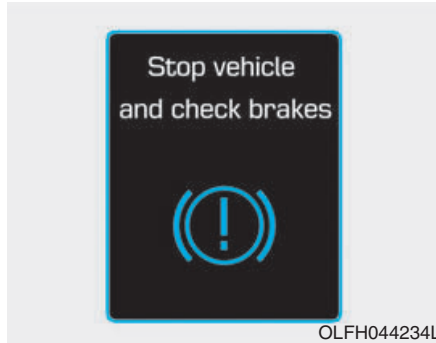

Denne meldingen vises når det forekommer en feil i bremsesystemet. I dette tilfellet parkerer du bilen på et trygt sted, og vi anbefaler at du sleper bilen til nærmeste autoriserte HYUNDAI-forhandler for kontroll.

Sjekk bremsene

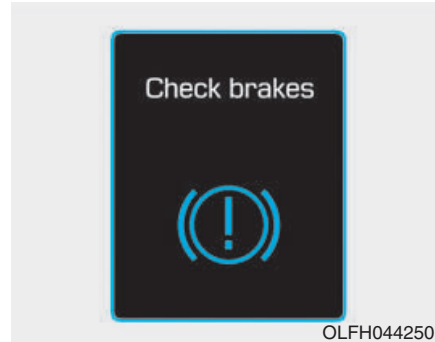

Denne meldingen vises når bremseeffekten er lav eller den regenerative bremsen ikke virker som den skal på grunn av feil i bremsesystemet.

I dette tilfellet kan det bli lenger vandring på bremsepedalen og bremselengden kan bli lengre.

Kontroller virtuell motorlydsystem

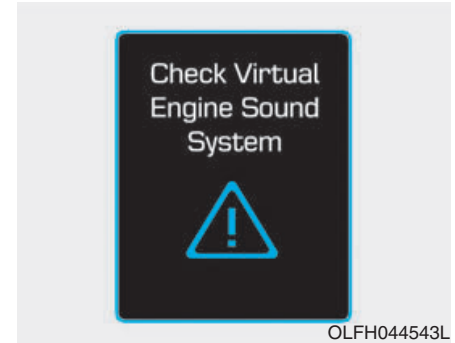

Denne meldingen vises når det er et problem med systemet for virtuell motorlyd (VESS). Hvis dette er tilfelle, anbefaler vi at bilen kontrolleres hos en autorisert HYUNDAI-forhandler.

KJØRE HYBRID-/ PLUG-IN HYBRID-BIL (FORT.)

**Koble fra kjøretøy for å starte
(plug-in hybrid-bil)**



Denne meldingen vises når du starter motoren uten å koble fra ladekabelen. Koble fra ladekabelen og start deretter bilen.

**Gjenværende ladetid
(plug-in hybrid-bil)**

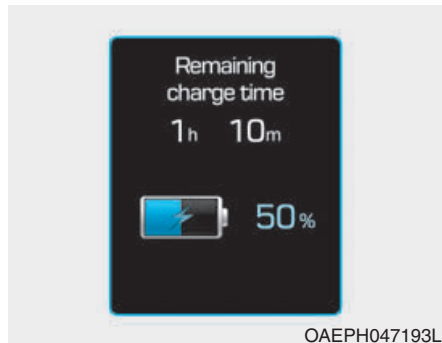

Denne meldingen vises for å varsle om gjenstående tid til fulladet batteri.

**Vent til drivstofflokket åpnes
(plug-in hybrid-bil)**



Denne meldingen vises når du forsøker å åpne drivstofflokket når drivstofftanken er under trykk. Vent til drivstofftanken er trykkavlastet.

i Informasjon

Det kan ta opp til 20 sekunder å åpne drivstofflokket.

Sjekk drivstofflokk (plug-in hybrid-bil)



Denne meldingen vises når det er et problem med drivstofflokket. Når drivstofflokket ikke åpner etter 20 sekunder ved frosttemperatur.

i Informasjon

Når drivstofflokket er frosset og ikke åpner etter 20 sekunder ved frosttemperatur, trykker du lett på drivstofflokket og prøver å åpne det. Ved slike tilfeller, anbefaler vi at bilen kontrolleres hos en autorisert HYUNDAI-forhandler.

Drivstofflokk åpen (plug-in hybrid-bil)



Denne meldingen vises når drivstofflokket åpner etter at drivstofftanken er trykkavlastet. Hvis denne meldingen vises kan du fylle drivstofftanken.

Sjekk drivstofflokk (plug-in hybrid-bil)



Denne meldingen vises når du kjører bilen med drivstofflokket åpent. Lukk drivstofflokket og så kan du kjøre.

KJØRE HYBRID-/ PLUG-IN HYBRID-BIL (FORT.)

Skift til P for å lade (plug-in hybrid-bil)

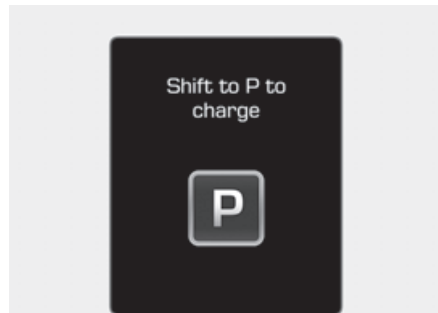

OAEPH047202L

Denne meldingen vises når ladekontakten er koblet til girspaken i R (Revers), N (Nøytral) eller D (Kjøre). Flytt girspaken til P (Park) og start ladeprosessen igjen.

Ladefeil! (plug-in hybrid-bil)

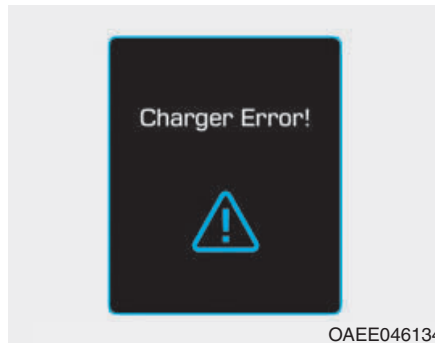

OAAE046134

Denne meldingen vises når det er et problem med laderen.

Skifter til Hybrid-modus for å tillate oppvarming (plug-in hybrid-bil)



OAEPH047207L

Denne meldingen vises når bilen veksler automatisk til HEV-stilling for å få oppvarming eller klimaanlegg. Det er når kjølevæsketemperaturen er lav (under -14°C) og føreren slår på oppvarmings- eller avkjølingssystemet. Hvis kjølevæsketemperaturen blir høyere enn -14°C eller føreren slår av oppvarmings- eller avkjølingssystemet går bilen tilbake til standard (EI-bil)-stilling.

Bevarer Hybrid-modus for å forts. oppvarming eller klimaanlegg (plug-in hybrid-bil)



OAEPH047527L

Denne meldingen vises når bilen opprettholder HEV-stillingen for å få oppvarming eller klimaanlegg. Stillingen endres ikke når føreren trykker på [EV/HEV]-knappen for å veksle fra HEV-stilling til EI-bil-stilling mens oppvarmings- og avkjølingssystemet er på og kjølevæsketemperaturen er under -14°C.

Lav systemtemp. Bevarer Hybrid-modus/Høy systemtemp. Bevarer Hybrid-modus (plug-in hybrid-bil)

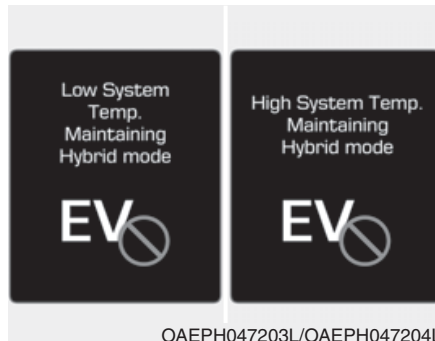

OAEPH047203L/OAEPH047204L

Denne meldingen vises når temperaturen på høyspennings (hybrid)-batteriet er for lav eller for høy. Denne varselmeldingen er for å beskytte batteriet og hybridsystemet.

Lav systemtemp. Skifter til Hybrid-modus/Høy systemtemp. Skifter til Hybrid-modus (plug-in hybrid-bil)

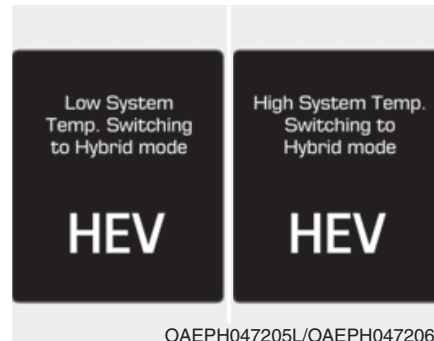

OAEPH047205L/OAEPH047206L

Denne meldingen vises når temperaturen på høyspennings (hybrid)-batteriet er for lav eller for høy. Denne varselmeldingen er for å beskytte batteriet og hybridsystemet.

KJØRE HYBRID-/ PLUG-IN HYBRID-BIL (FORT.)

Skifter til Hybrid-modus for å smøre motoren (plug-in hybrid-bil)



Denne meldingen vises når bilen veksler automatisk til HEV-stillingen for å smøre motoren mens tenningsbryteren står i PÅ-stillingen.

Bevarer Hybrid-modus for å beskytte motor (plug-in hybrid-bil)



Denne meldingen vises når [EV/HEV]-knappen trykkes ned, men det er ikke mulig å veksle fra HEV-stilling til EI-bil-stilling på grunn av motorsmøring.

Gå ut av SPORT for å bytte til elektrisk modus (plug-in hybrid-bil)



Denne meldingen vises når [EV/HEV]-knappen trykkes ned, men det er ikke mulig å veksle fra HEV-stilling til EI-bil-stilling på grunn av SPORT-stilling er aktivert.

Energiflyt

Hybridsystemet informerer føreren om sin energiflyt i forskjellige driftsmodi. Under kjøring, spesifiseres den aktuelle energiflyten i 11 modi.

Bilen stopper

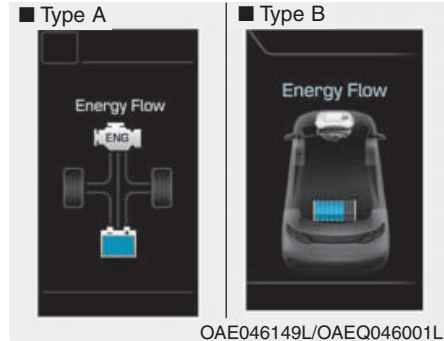

Bilen stoppes.
(Ingen energiflyt)

EV-framdrift

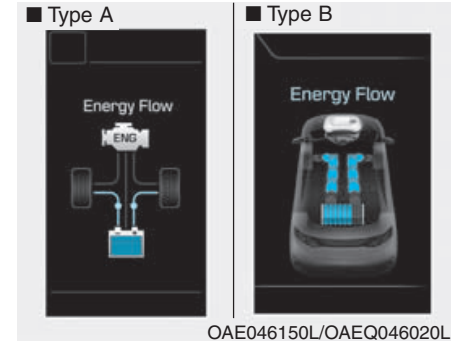

Bare elektromotorkraften brukes for å drive bilen.
(Batteri → Hjul)

KJØRE HYBRID-/ PLUG-IN HYBRID-BIL (FORT.)

Kraftassistanse

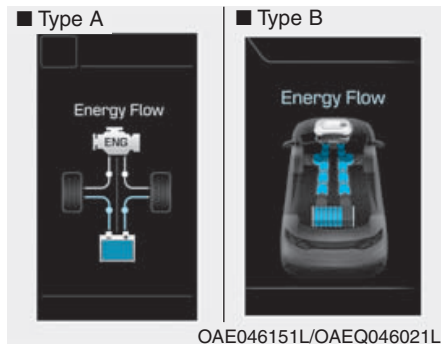

Både elektromotoren og bensinmotorkraften brukes for å drive bilen.

(Batteri og bensinmotor → Hjul)

Bare bensinmotorframdrift

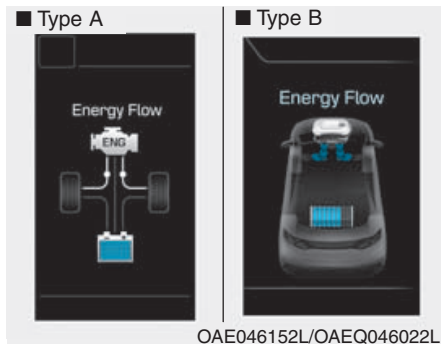

Bare bensinmotorkraften brukes for å drive bilen.

(Bensinmotor → Hjul)

Bensinmotorgenerering

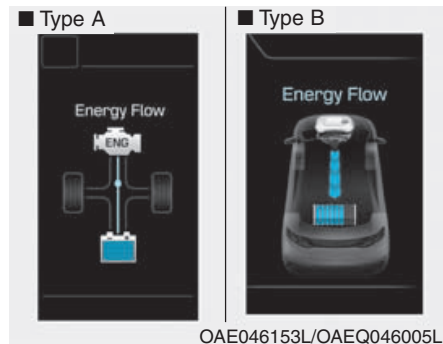

Når bilen er stoppet, blir høyspenningsbatteriet ladet opp av bensinmotoren.

(Bensinmotor → Batteri)

Regenerering

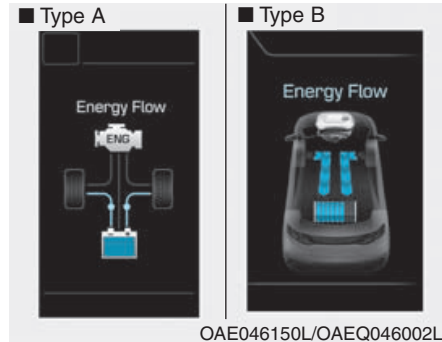

Høyspentbatteriet lades opp av det regenerative bremsesystemet.

(Hjul → Batteri)

Motorbrems

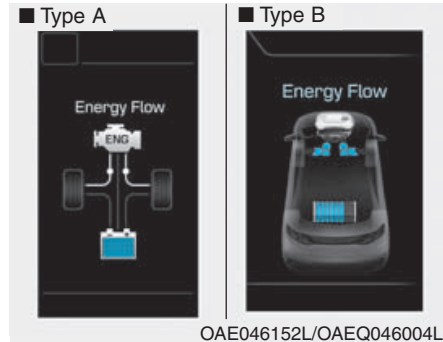

Motorbremsen brukes til å senke farten på bilen.

(Hjul → Bensinmotor)

Kraftreserve

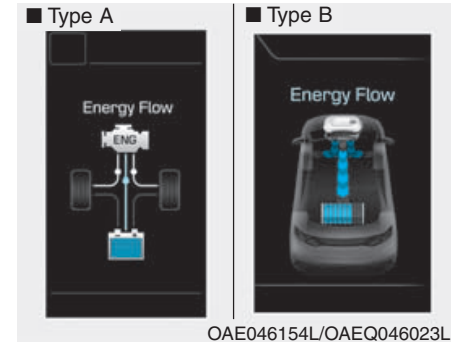

Bensinmotoren brukes samtidig for å drive bilen og til å lade opp høyspentbatteriet.

(Bensinmotor → Hjul og batteri)

KJØRE HYBRID-/ PLUG-IN HYBRID-BIL (FORT.)

Motorgenerering/Elektromotordrift

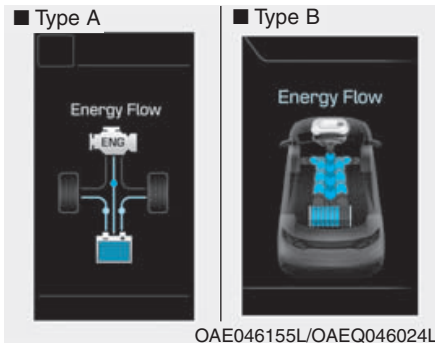

Bensinmotoren lader opp høyspentbatteriet.

Elektromotorkraften brukes for å drive bilen.

(Bensinmotor → Batteri → Hjul)

Motorgenerering/Regenerering

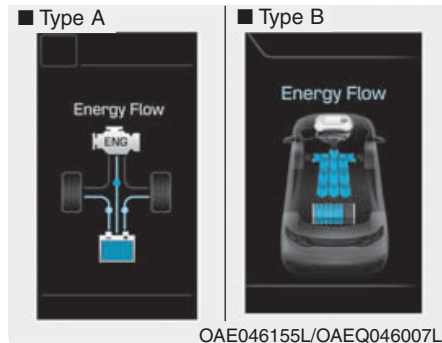

Bensinmotoren og det regenerative bremsesystemet lader opp høyspentbatteriet.

(Bensinmotor og hjul → Batteri)

Motorbrems/Regenerering

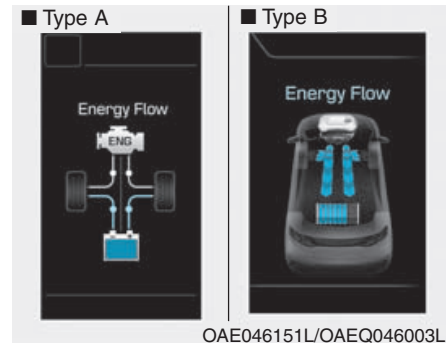

Motorbremsen brukes samtidig for å retardere bilen og til å lade opp høyspentbatteriet.

(Hjul → Bensinmotor og batteri)

SIKKERHETSADVARSLER FOR HYBRIDSYSTEM

Sikkerhetsregler for komponenter i hybridbil

Høyspennings-batterisystem

■ HPCU (Hybrid Power Control Unit) *1

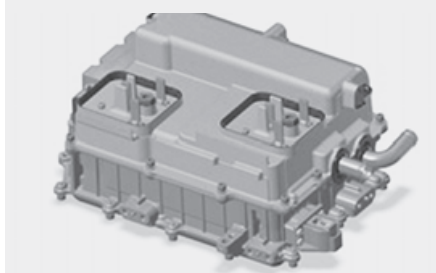

OAEPHQ016040L

■ Høyspent batterisystem *2

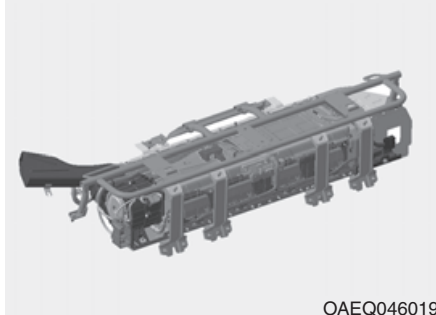

OAEQ046019

*1 : Plassert i motorrommet

*2 : Plassert under baksetene

⚠ ADVARSEL

Du må ikke berøre komponenter med oransje farge eller høyspenningsmerking, inkludert ledninger, kabler og koblinger. Hvis isolatorene eller dekslene blir skadet eller fjernet, kan det oppstå alvorlig personskade eller død fra elektroshjokk.

⚠ ADVARSEL

Når du skifter sikringene i motorrommet, må du aldri berøre HPCU. HPCU fører høyspent. Hvis du berører HPCU kan det føre til elektroshjokk, alvorlig personskade eller død.

SIKKERHETSADVARSLER FOR HYBRIDSYSTEM (FORT.)

⚠ ADVARSEL

I hybridsystemet bruker batteriet høyspenning for å drive elektromotoren og andre komponenter. Dette hybridbatterisystemet med høyspenning kan være meget farlig. Du må aldri berøre hybridsystemet. Hvis du berører hybridbatterisystemet kan det oppstå alvorlig personskade eller død.

⚠ FORSIKTIG

- Ikke samle noen gjenstander i området bak høyspentbatteriet. Ved en kollisjon kan batteriet bli ustabilt eller ytelsen kan bli redusert.
- Ikke bruk stor kraft eller stable noen ting over bagasjerommet. Slike forsøk kan få huset til høyspentbatteriet ut av stilling og føre til et sikkerhetsproblem eller reduksjon av ytelsen.
- Vær forsiktig hvis du laster brennbar væske i bagasjerommet. Det kan føre til redusert drift og sikkerhet hvis væsken lekker og flyter inn i høyspentbatteriet.

■ Drivmotor *3

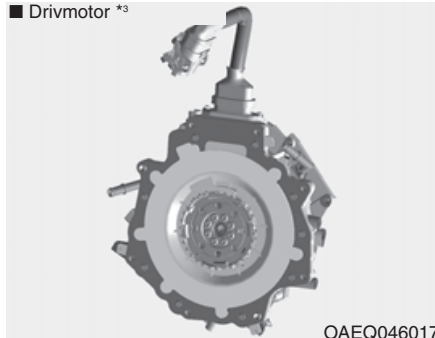

OAEQ046017

*3 : Plassert i motorrommet

⚠ ADVARSEL

- Du må ikke demontere høyspentkontakten for elektromotoren. Høyspentkontakten for elektromotoren kan ha en høy restspenning. Hvis du kommer i kontakt med høy spenning, kan det føre til død eller alvorlig personskade.
- Hybridsystemet på bilen din skal bare kontrolleres eller repareres av en autorisert HYUNDAI-forhandler.

ADVARSEL

- Du må ikke demontere eller montere batterisystemet med høyspenning. Hvis du gjør det kan det føre til elektrisk støt og forårsake død eller alvorlig personskade.
- Hvis du demonterer eller monterer komponentene i hybridsystemet feil, kan det skade ytelsen og påliteligheten til bilen din.
- Hvis elektrolytt kommer i kontakt med kroppen, klærne eller øynene, må du skylle øyeblikkelig med mye friskt vann. Få kontrollert øynene hos en doktor så snart som mulig.

ADVARSEL

Du må aldri montere eller demontere batterisystem med høyspenning.

- Hvis du monterer eller demonterer batterisystem med høyspenning, kan holdbarheten og ytelsen til bilen bli skadet.
- Når du ønsker å kontrollere det høyspente batterisystemet, kontakter du en autorisert HYUNDAI-forhandler.
- Du må ikke berøre høyspenningsbatteriet og høyspenningskablene som er koblet til motoren (oransje farge). Det kan oppstå alvorlige forbrenninger eller elektrisk støt. For din egen sikkerhet må du ikke berøre dekslene på elektriske komponenter og elektriske kabler.

(Fortsettelse)

(Fortsettelse)

Du må ikke fjerne dekslene på elektriske komponenter og elektriske kabler. Du må spesielt ikke berøre batterisystemet med høyspenning når hybridsystemet er i drift. Det kan føre til død eller alvorlig personskade.

SIKKERHETSADVARSLER FOR HYBRIDSYSTEM (FORT.)

ADVARSEL

- Ikke bruk pakkemoduler (høyspenningsbatteri, inverter, katalysator) til noe annet en det er tiltenkt.
- Ikke bruk en batterilader fra ettermarkedet til å lade høyspenningsbatteriet. Det kan føre til død eller alvorlig personskade.
- La aldri høyspentsystemet komme nær eller i en brann.
- Du må ikke bore i, slå på eller på annen måte skade pakkemodulene. Ellers kan de bli skadet. Det kan føre til elektrisk støt og resultere i alvorlig personskade eller død.

MERK

- Hvis bilen blir varmlakkert, må den ikke stå i varmen i mer enn 30 minutter i 70°C eller 20 minutter i 80°C.
- Ikke vask motorrommet med vann. Vann kan forårsake at det oppstår elektrisk støt og skade elektronikken.

ADVARSEL

Hybridbiler bruker inverter og omformer i hybridbatterisystemet for å skape høyspenning. Høyspenning i hybridbatterisystemet er meget farlig og kan forårsake alvorlig brannskade og elektrisk støt. Det kan føre til alvorlig personskade eller død.

- For din egen sikkerhet må du aldri berøre, skifte, demontere eller fjerne hybridbatterisystemet med høyspenning, inkludert komponenter, kabler og koblinger. Hvis du ikke følger disse advarslene, kan det gi kraftig forbrenning eller elektrisk støt som fører til alvorlig personskade eller død.

(Fortsettelse)

(Fortsettelse)

- Når hybridbatterisystemet er i drift, kan batterisystemet være varmt. Vær alltid forsiktig, da den høye spenningen kan føre til forbrenninger eller elektrisk støt.
- Du må ikke søle vann eller væske på HPCU, HSG, elektromotor og sikringer. Hybridssystemkomponentene er dekket. Hvis du søler vann eller væske på komponentene i hybridsystemet, kan det føre til elektrisk støt.

Serviceplugg



Du må ikke berøre servicepluggen.

Servicekontakten er tilkoblet høyspentbatteriet. Berøring av servicekontakten fører til død eller alvorlig personskade.

Servicepersonell skal følge prosedyren i servicehåndboken.

Hybridbatteriets kjølekanal

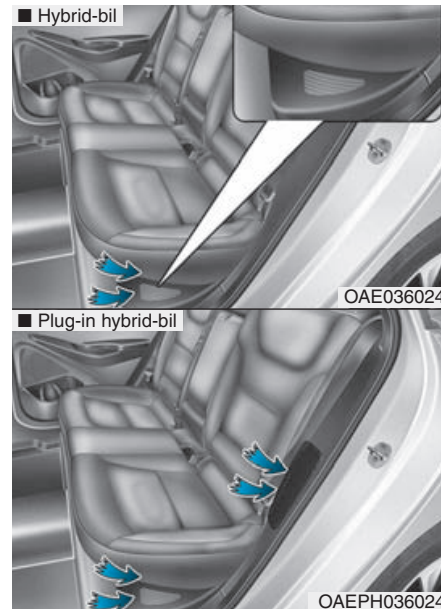

Hybridbatteriets kjølekanal er plassert på venstre side av baksetene.

SIKKERHETSADVARSLER FOR HYBRIDSYSTEM (FORT.)

Kjølekanalen kjøler ned hybridbatteriet. Hvis hybridbatteriets kjølekanal blir blokkert, kan hybridbatteriet bli overopphetet. Unngå hindring ved kjølekanalen med noen andre gjenstander.

ADVARSEL

- Rengjør aldri kjølekanalen på et hybridbatteri med våt klut. Hvis det kommer vann inn i kjølekanalen på hybridbatteriet, kan hybridbatteriet gi elektrisk støt, som fører til alvorlig skade, personskade eller død.
- Hybridbatteriet er laget av litium-ion-polymer. Hvis hybridbatteriet blir feil behandlet, er det farlig for miljøet. Det kan også føre til elektrisk støt og alvorlige forbrenninger som resulterer i alvorlig personskade eller død.
- Ikke søl væske over kjølekanalen til hybridbatteriet.
Det kan være meget farlig. Det kan føre til elektrisk støt eller alvorlig personskade.
- Ikke dekk til kjølekanalen med gjenstander.

(Fortsettelse)

(Fortsettelse)

- Ikke plasser noen gjenstander i kjølekanalen til hybridbatteriet. Hvis du gjør det, kan det føre til redusert volum i kjølekanalen for hybridbatteriet. Hvis kjølekanalen blir blokkert av noen gjenstander, kontakt umiddelbart HYUNDAI-forhandleren din.
- Plasser aldri en beholder med væske på eller nær kjølekanalen.
Hvis det søles væske, kan hybridbatteriet som er plassert i bagasjerommet bli skadet.
- Fest all last i bagasjerommet før kjøring for å hindre at de flytter seg.
Hvis en skarp eller tung gjenstand treffer med et hardt slag eller stikker seg inn i bagasjeromsveggen, kan hybridbatterisystem bli skadet slik at ytelsen reduseres.

i Informasjon

Rengjør kjølekanalen regelmessig på hybridbatteriet med en tørr klut.

Hvis det oppstår et uhell

⚠ ADVARSEL

- For din egen sikkerhet, må du ikke berøre høyspentkabler, kontakter og pakkemoduler. Høyspentkomponenter har en oransje farge.
- Åpne kabler eller ledninger kan være synlige på innsiden eller utsiden av bilen. Du må aldri berøre ledninger eller kabler, fordi det kan føre til elektrisk støt, en personskade eller død.

(Fortsettelse)

(Fortsettelse)

- All gass eller elektrolyttlekkasje fra bilen er ikke bare giftig, men også brennbar.

Hvis du oppdager noe slikt, åpne vinduene og hold deg i sikker avstand fra bilen utenfor veien. Ring umiddelbart nødtjenesten eller kontakt en autorisert HYUNDAI-forhandler og gi dem melding om at det gjelder en hybridbil.

- Hvis bilen er alvorlig skadet, hold en sikkerhetsavstand på 15 meter mellom bilen din og andre biler / brennbare gjenstander.

SIKKERHETSADVARSLER FOR HYBRIDSYSTEM (FORT.)

ADVARSEL

Hvis det oppstår brann:

- Hvis det oppstår en liten brann, bruk et brannslukningsapparat (ABC, BC) som er beregnet til elektriske branner.

Hvis det er umulig å slukke brannen på et tidlig stadium, må du holde en trygg avstand fra bilen og ringe det lokale brannvesenet. Gi dem melding om at dette gjelder en hybrid-bil.

Hvis brannen sprer seg til høyspenningsbatteriet, trengs det store mengder med vann for å slukke brannen.

Hvis du bruker små mengder med vann eller brannslukker som ikke er beregnet på elektriske branner kan det forårsake alvorlig personskade eller død på grunn av elektrisk støt.

(Fortsettelse)

(Fortsettelse)

- Hvis du oppdager gnister, gass, flammer eller drivstofflekkasje fra bilen, kontakt nødservice umiddelbart eller kontakt en autorisert HYUNDAI-forhandler.

Gi dem melding om at dette gjelder en hybridbil.

ADVARSEL

Hvis bilen senkes i vann:

Hvis bilen din blir oversvømmet av vann, kan et høyspentbatteri føre til støt eller brann. Slå derfor AV hybridsystemet, ta med deg nøkkelen og gå bort til et sikkert sted. Ikke prøv å komme i fysisk kontakt med bilen som er oversvømmet

Kontakt umiddelbart en autorisert HYUNDAI-forhandler og gi dem melding om at det gjelder en hybridbil.

Når hybridssystemet slår seg av

Når høyspentbatteriet er utladet, når 12 volt-batteriet er utladet eller når drivstofftanken er tom, kan det hende at hybridssystemet ikke virker under kjøring. Hvis hybridssystemet ikke virker, gjør du slik:

1. Reduser gradvis hastigheten på bilen. Kjør ut på siden av veien til et sikkert område.
2. Sett girspaken i P (parkering).
3. Slå PÅ nødblinklysene.
4. Slå AV bilen og prøv å starte hybridssystemet igjen, mens du trår på bremsepedalen og slår på tenningsbryteren.

5. Hvis hybridssystemet fremdeles ikke virker, se Hvis 12-Voltbatteriet er utladet i kapittel 6. Før du bruker hjelpestart på bilen, kontroller drivstoffnivået og les om den riktige prosedyren for hjelpestart. For flere detaljer, se Hvis 12-Voltbatteriet er utladet i kapittel 6. Hvis drivstoffnivået er lavt, ikke prøv å kjøre bilen med batterikraften.

Høyspenningsbatteriet kan bli utladet, og hybridssystemet slår seg AV.

Hybrid-bil

Oversikt utvendig (I).....	1-2
Oversikt utvendig (II).....	1-3
Oversikt innvendig	1-4
Instrumentpanel, oversikt.....	1-5
Motorrommet.....	1-6

Plug-in hybrid-bil

Oversikt utvendig (I).....	1-7
Oversikt utvendig (II).....	1-8
Oversikt innvendig	1-9
Instrumentpanel, oversikt.....	1-10
Motorrommet.....	1-11

OVERSIKT UTVENDIG (I) – HYBRID-BIL

■ Sett forfra

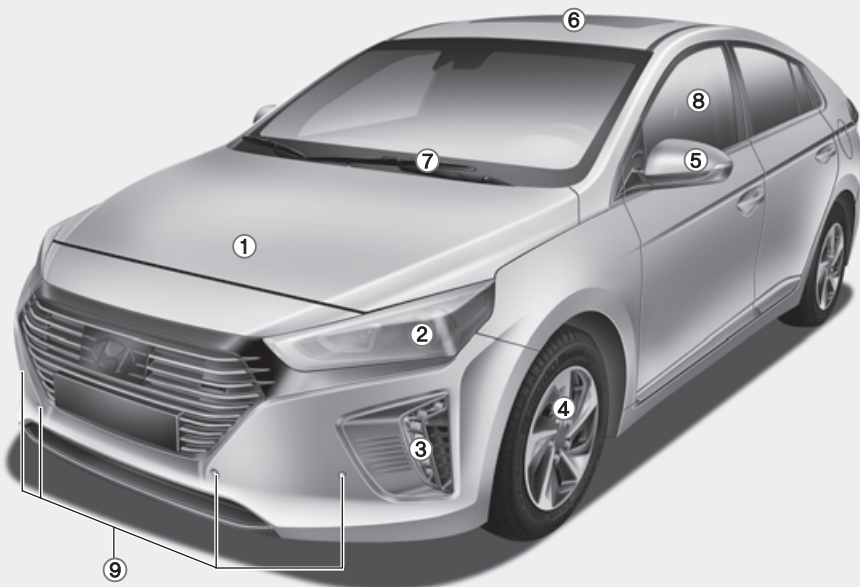

1. Panser	3-40
2. Hovedlys	7-53
3. Kjørellys (DRL)	3-119, 7-61
4. Dekk og hjul	7-27, 8-4
5. Utvendige speil	3-26
6. Soltak	3-35
7. Viskerblader på frontrute	7-20
8. Vinduer	3-30
9. Parkeringhjelpssystem	3-133

Den aktuelle formen kan være annerledes enn på illustrasjonen.

OAE016001

OVERSIKT UTVENDIG (II) -HYBRID-BIL

■ Sett bakfra

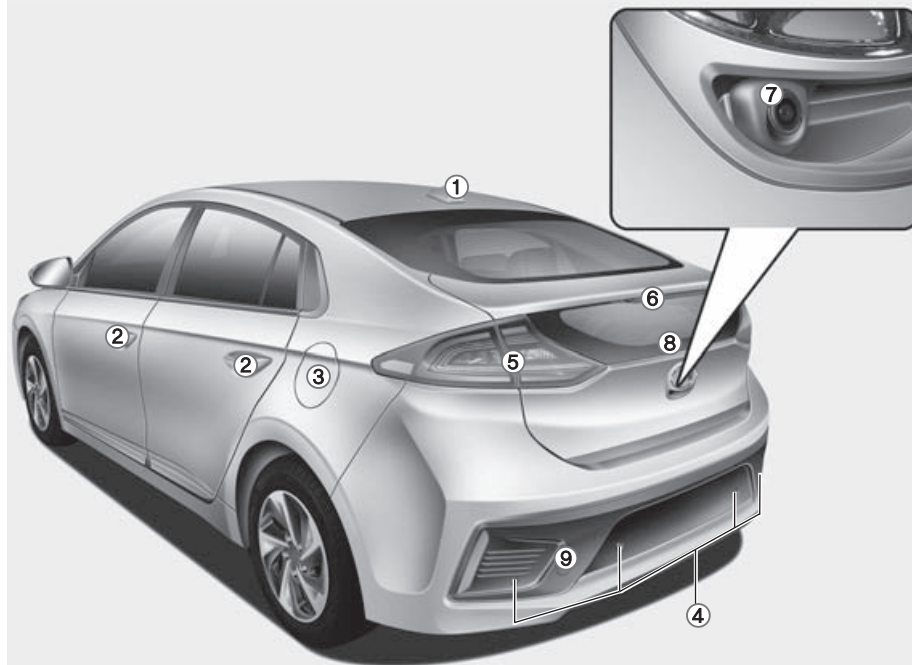

- | | |
|----------------------------------|-------|
| 1. Antenne | 4-2 |
| 2. Dører | 3-13 |
| 3. Tanklokk | 3-43 |
| 4. Parkeringshjelpssystem/ | 3-133 |
| Parkeringshjelpssystem bak..... | 3-131 |
| 5. Kombinasjonslampe bak | 7-62 |
| 6. Høyt montert stopplys | 7-66 |
| 7. Ryggekamera | 3-129 |
| 8. Bakluke | 3-41 |
| 9. Slepekrok..... | 6-44 |

Den aktuelle formen kan være annerledes enn på illustrasjonen.

OAE016002

OVERSIKT INNVEDIG - HYBRID-BIL

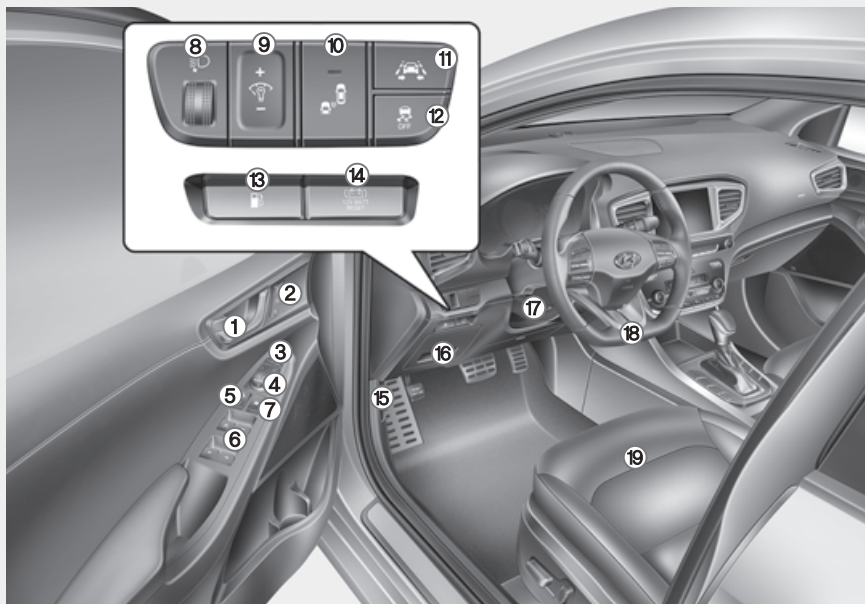

- 1. Dørlås/åpneknapp3-15
- 2. Minnesystem for førerstilling.....3-20
- 3. Bryter for å folde inn utvendig spei....3-28
- 4. Bryterkontroll for utvendig speil3-27
- 5. Sentraldørlåsbryter3-15
- 6. Brytere for elektrisk vindu.....3-30
- 7. Bryter for elektrisk vinduslås3-33
- 8. Nivåbryter for hovedlys.....3-120
- 9. Belysningskontrollbryter på instr.
panel.....3-52
- 10. Blindsonesystem, knapp5-37
- 11. Hjelpsysteem for å holde kjørefilen ..5-60
- 12. ESC OFF (AV)-knapp.....5-31
- 13. Døråpner for tanklokk3-43
- 14. Tilbakestillingsbryter for 12 V-batteri..6-5
- 15. Utløserarm for panser.....3-40
- 16. Sikringsboks7-38
- 17. Tippe rattet/teleskopspak3-23
- 18. Ratt3-22
- 19. Sete2-4

Den aktuelle formen kan være annerledes enn på illustrasjonen.

OAEPH017007L

INSTRUMENTPANEL, OVERSIKT - HYBRID-BIL

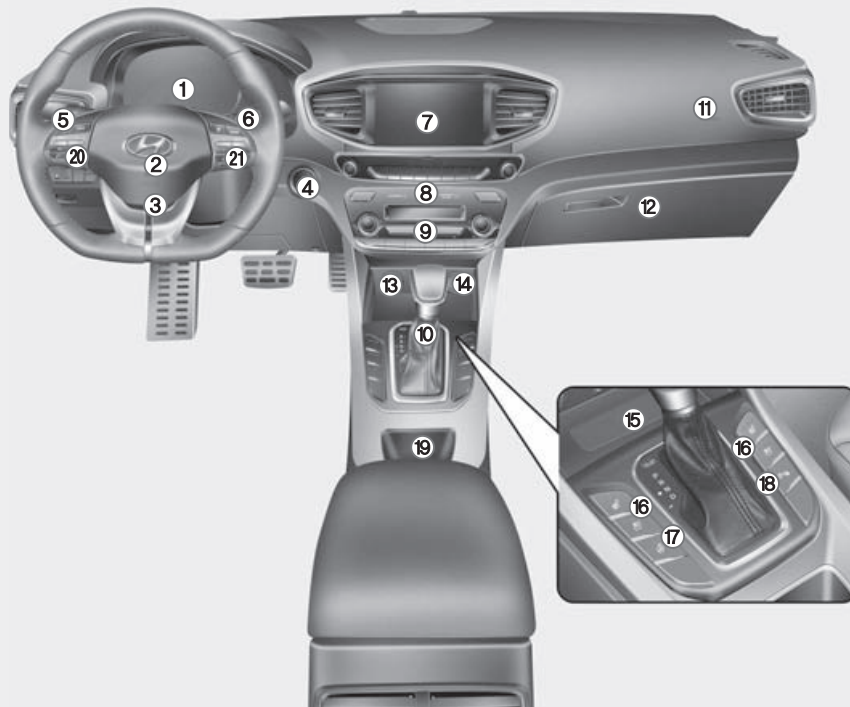

Den aktuelle formen kan være annerledes enn på illustrasjonen.

1. Instrumentpanel	3-45
2. Horn	3-24
3. Kollisjonspute foran til sjåfør	2-51
4. Nøkkeltenningsbryter/ Motor start/stopp-knapp	5-6
5. Lyskontroll/blinklys	3-114
6. Visker/spyler	3-125
7. Lydsystem/	4-8
Navigasjonssystem	4-5
8. Nødblinklys	6-2
9. Automatisk klimakontrollsystem	3-137
10. Girkasse med dobbeltclutch	5-14
11. Frontkollisjonspute til passasjer	2-51
12. Hanskerom	3-157
13. Sigarettener	3-163
14. Strømuttak	3-160
15. Trådløst ladesystem for mobiltelefon	3-161
16. Setevarmer / sete med luftventilasjon	2-20
17. Oppvarmet ratt	3-24
18. Parkeringshjelpssystem, PÅ-knapp/	3-133
Parkeringshjelpssystem bak, AV-knapp	3-131
19. Koppholder	3-159
20. Lydsystemkontroller på ratt/	4-3
Bluetooth® wireless-teknologi handsfree- kontroller	4-4
21. Hastighetsbegrenser/	5-68
Cruisekontrollbrytere/	5-70
Smart cruisekontrollbrytere	5-75

MOTORROMMET – HYBRID-BIL

■ Bensinmotor (Kappa 1,6 GDI)

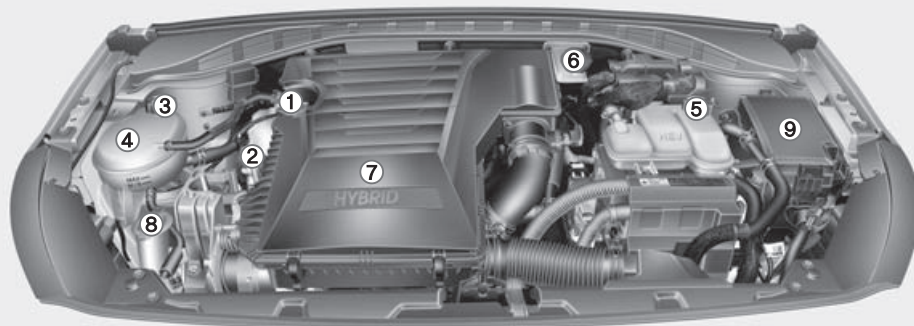

1. Påfyllingslokk for motorolje.....7-11
2. Peilepinne for motorolje7-10
3. Motorens kjølevæskelukk7-13
4. Motorens kjølevæskebeholder7-12
5. Inverterens kjølevæskebeholder.....7-12
6. Bremsvæskebeholder7-16
7. Luftfilter7-18
8. Beholder til vindusspylervæske7-17
9. Sikringsboks7-40

Det aktuelle motorrommet i bilen kan variere fra illustrasjonen.

OAE076001

OVERSIKT UTVENDIG (I) – PLUG-IN HYBRID-BIL

■ Sett forfra



- 1. Panser3-40
- 2. Hovedlys7-53
- 3. Kjørellys (DRL).....3-119, 7-61
- 4. Dekk og hjul7-27, 8-4
- 5. Utvendige speil3-26
- 6. Soltak.....3-35
- 7. Viskerblader på frontrute7-20
- 8. Vinduer3-30
- 9. Parkeringshjelps-system3-133
- 10. LadedørH4

Den aktuelle formen kan være annerledes enn på illustrasjonen.

OAEPH017001L

OVERSIKT UTVENDIG (II) – PLUG-IN HYBRID-BIL

■ Sett bakfra

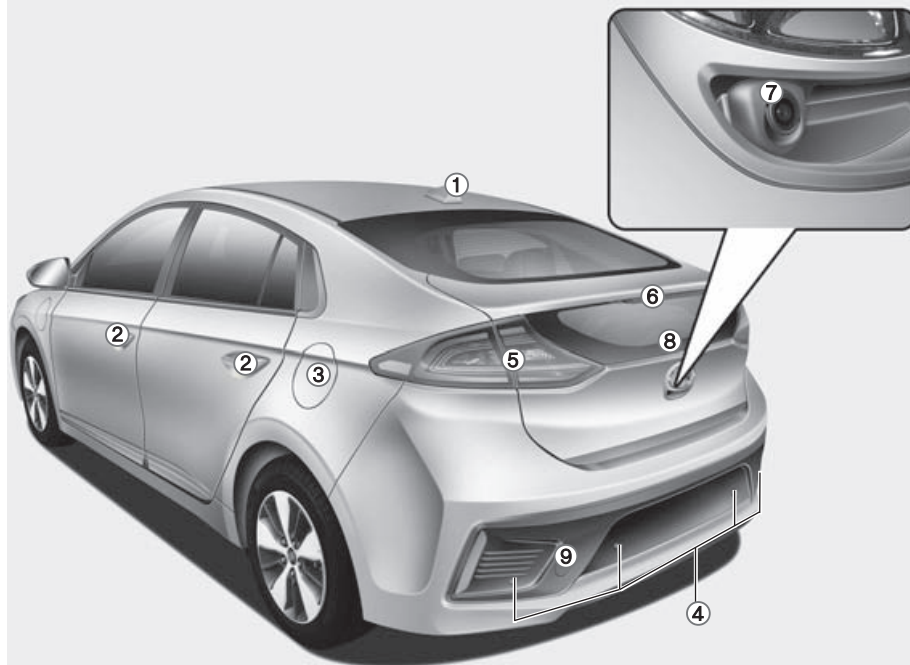

1. Antenne	4-2
2. Dører	3-13
3. Tanklokk	3-43
4. Parkeringshjelpssystem/	3-133
Parkeringshjelpssystem bak	3-131
5. Kombinasjonslampe bak	7-62
6. Høyt montert stoppllys	7-66
7. Ryggekamera	3-129
8. Bakluke	3-41
9. Slepekrok	6-44

Den aktuelle formen kan være annerledes enn på illustrasjonen.

OAEPH016002

OVERSIKT INNVEDIG - PLUG-IN HYBRID-BIL

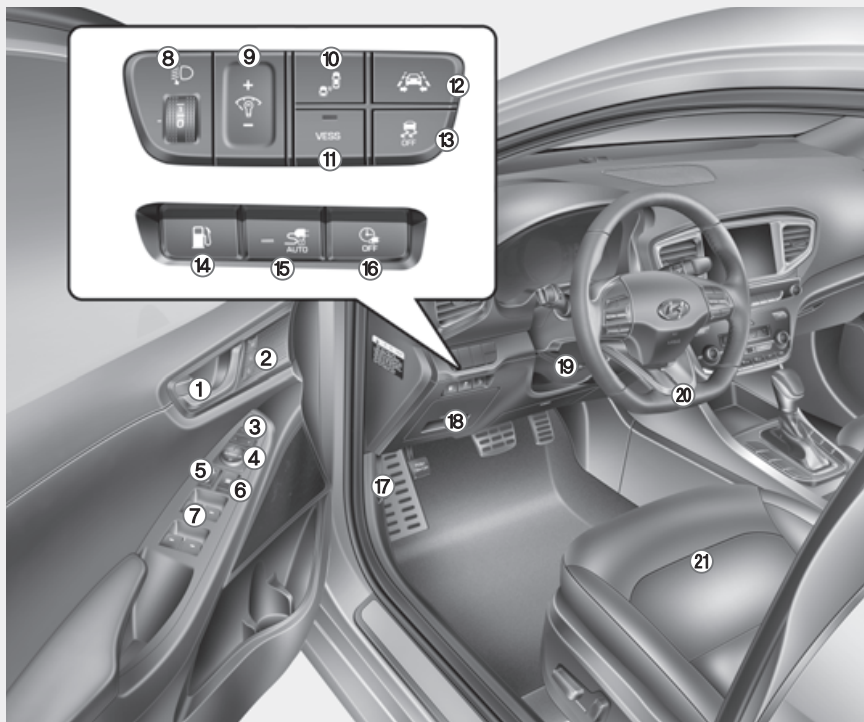

Den aktuelle formen kan være annerledes enn på illustrasjonen.

- 1. Dørlås/åpneknapp3-15
- 2. Minnesystem for førerstilling.....3-20
- 3. Bryter for å folde inn utvendig spei....3-28
- 4. Bryterkontroll for utvendig speil3-27
- 5. Sentraldørlåsbryter3-15
- 6. Brytere for elektrisk vindu.....3-30
- 7. Bryter for elektrisk vinduslås3-33
- 8. Nivåbryter for hovedlys.....3-120
- 9. Belysningskontrollbryter på instr. panel.....3-52
- 10. Blindsonesystem, knapp5-37
- 11. Lydsystem knappen for virtuell motor (VESS).....H30
- 12. Hjelpesystem for å holde kjørefilen ..5-60
- 13. ESC OFF (AV)-knapp.....5-31
- 14. Døråpner for tanklokk3-43
- 15. Velgerknapp for AUTO-/LÅSE-stillingH8
- 16. LadedøråpnerH6
- 17. Utløserarm for panser.....3-40
- 18. Sikringsboks7-38
- 19. Tippe rattet/teleskopspak3-23
- 20. Ratt3-22
- 21. Sete2-4

OAEPH017006L

INSTRUMENTPANEL, OVERSIKT - PLUG-IN HYBRID-BIL

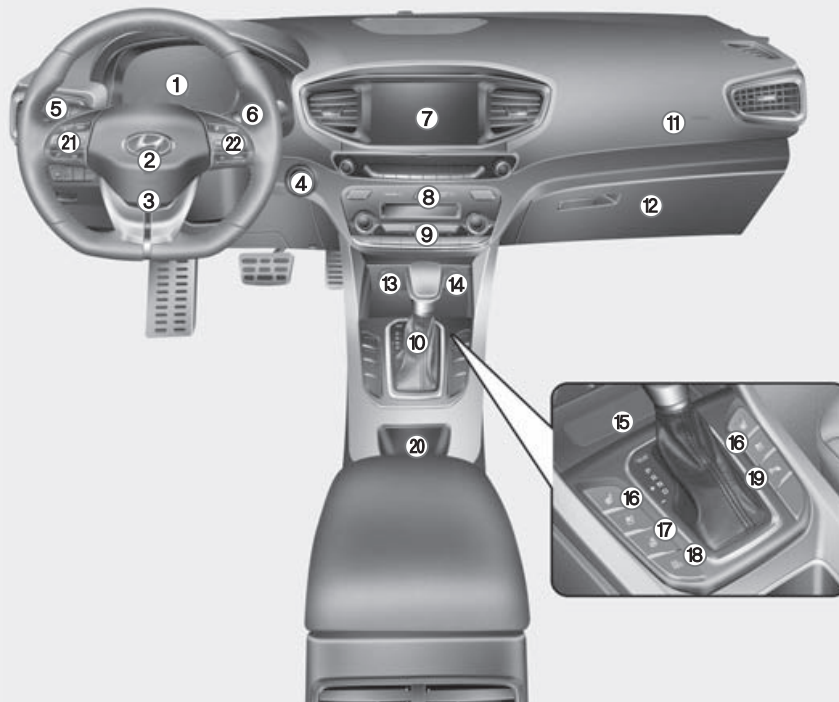

Den aktuelle formen kan være annerledes enn på illustrasjonen.

1. Instrumentpanel	3-45
2. Horn	3-24
3. Kollisjonspute foran til sjåfør	2-51
4. Nøkkeltenningsbryter/	5-6
Motor start/stopp-knapp	5-9
5. Lyskontroll/blinklys	3-114
6. Visker/spyler	3-125
7. Lydsystem/	4-8
Navigasjonssystem	4-5
8. Nødblinklys	6-2
9. Automatisk klimakontrollsystem	3-137
10. Girkasse med dobbeltclutch	5-14
11. Frontkollisjonspute til passasjer	2-51
12. Hanserom	3-157
13. Strømuttak	3-163
14. Sigarettener	3-160
15. Trådløst ladesystem for mobiltelefon	3-161
16. Setevarmer / sete med luftventilasjon	2-20
17. Oppvarmet ratt	3-24
18. EV/HEV-knapp	H32
19. Parkeringshjelpssystem, PÅ-knapp/	3-133
Parkeringshjelpssystem bak, AV-knapp	3-131
20. Koppholder	3-159
21. Lydsystemkontroller på ratt/	4-3
Bluetooth® wireless-teknologi handsfree- kontroller	4-4
22. Hastighetsbegrenser/	5-68
Cruisekontrollbrytere/	5-70
Smart cruisekontrollbrytere	5-75

MOTORROMMET – PLUG-IN HYBRID-BIL

■ Bensinmotor (Kappa 1,6 GDI)

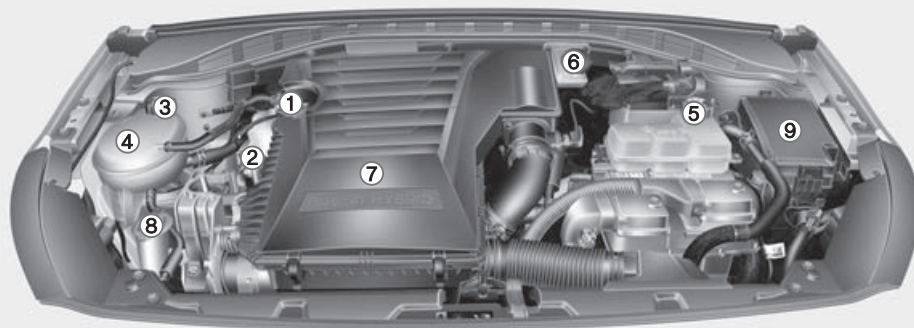

1. Påfyllingslokk for motorolje.....7-11
2. Peilepinne for motorolje7-10
3. Motorens kjølevæskelokk7-13
4. Motorens kjølevæskebeholder7-12
5. Inverterens kjølevæskebeholder.....7-12
6. Bremsvæskebeholder.....7-16
7. Luftfilter7-18
8. Beholder til vindusspylervæske7-17
9. Sikringsboks7-40

Det aktuelle motorrommet i bilen kan variere fra illustrasjonen.

OAEPH076001

Dette kapittelet gir deg viktig informasjon om hvordan du beskytter deg selv og dine passasjerer. Her forklares hvordan du bruker seter og sikkerhetsbelter, og hvordan kollisjonsputene fungerer. I tillegg forklarer dette kapittelet hvordan du sikrer spedbarn og barn i bilen.

Viktige sikkerhetsregler	2-2	Barnesikringssystem (CRS)	2-36
Bruk alltid sikkerhetsbeltet ditt	2-2	Våre anbefalinger: Barn skal alltid sitte i baksetet.....	2-36
Sikre alle barn	2-2	Velge barnesikringssystem (CRS).....	2-37
Kollisjonsputeskader	2-2	Montere barnesikringssystem (CRS).....	2-39
Forstyrrelse av føreren	2-2	Kollisjonspute – tilleggssikkerhetssystem	2-49
Kontroller hastigheten	2-3	Plassering av kollisjonsputene.....	2-51
Hold bilen i god stand	2-3	Hvordan virker kollisjonsputesystemet?	2-57
Sete	2-4	Dette kan forventes etter at en kollisjonspute	
Sikkerhetsregler	2-5	er utløst	2-61
Forseter	2-6	Hvorfor blir ikke kollisjonsputen utløst i	
Baksete	2-12	en kollisjon?	2-63
Hodestøtte	2-15	Vedlikeholde SRS.....	2-68
Setevarmere med luftventilasjon	2-20	Ekstra sikkerhetsregler	2-69
Sikkerhetsbelter	2-24	Advarselsmerker for kollisjonspute.....	2-70
Sikkerhetsregler for sikkerhetsbelter	2-24		
Varsellampe, sikkerhetsbelte.....	2-25		
Sikkerhetsbeltesystem	2-27		
Ekstra sikkerhetsregler for sikkerhetsbelter	2-33		
Ta vare på sikkerhetsbeltene.....	2-35		

VIKTIGE SIKKERHETSREGLER

Du vil finne mange sikkerhetsregler og anbefalinger i denne delen, og i denne håndboken. Sikkerhetsreglene i denne delen er blant de viktigste.

Bruk alltid sikkerhetsbeltet ditt

Et sikkerhetsbelte er den beste beskyttelsen i alle typer ulykker. Kollisjonsputer er designet som et tillegg til sikkerhetsbeltene, ikke for å erstatte dem. Selv om bilen er utstyrt med kollisjonsputer, må du ALLTID passe på at du og passasjerene bruker sikkerhetsbeltene, og bruker dem riktig.

Sikre alle barn

Alle barn under 13 år skal sitte i bilen og riktig sikret i baksetet, ikke i forsetet. Spedbarn og små barn skal sikres med et passende barnesikringssystem. Større barn skal bruke sittepute med hoftel/ skulderbelte inntil de kan bruke sikkerhetsbelte riktig uten en sittepute.

Kollisjonsputeskader

Mens kollisjonsputer kan redde liv, kan de også forårsake alvorlige og livsfarlige skader på passasjerer som sitter for nær dem, eller som ikke er ordentlig sikret. Spedbarn, små barn, eller kortvokste voksne har større risiko for å bli skadet ved en kollisjonspute som utløses. Følg alle instruksjoner og advarsler i denne håndboken.

Forstyrrelse av føreren

Forstyrrelse av føreren representerer en alvorlig og potensiell fare for død, spesielt for uerfarne førere. Sikkerhet skal være det første man tenker på bak rattet og føreren må være klar over en rekke mulige forstyrrelsesmomenter, slik som tretthet, strekke deg etter gjenstander, spising, sminking, andre passasjerer og bruk av mobiltelefoner.

Føreren kan bli forstyrret når han flytter blikket og oppmerksomheten fra veien eller hendene fra rattet for å fokusere på andre aktiviteter enn kjøringen.

Redusere faren for forstyrrelse og en ulykke:

- Still ALLTID inn mobilenhetene (f.eks., MP3-spillere, telefoner, navigasjonsenheter, osv.) når bilen er parkert eller stoppet trygt.

- Bruk BARE MOBILENHET som er tillatt ved lover og forhold for tillatt sikker bruk. Send ALDRI tekstmeldinger eller e-post under kjøring. De fleste land har lover som forbyr føreren å sende tekstmeldinger.

Enkelte land og byer forbyr også føreren å bruke håndholdte telefoner.

- La ALDRI bruk av en mobilenhet distrahere deg fra kjøringen. Du har ansvar for dine passasjerer og andre på veien og alltid kjøre sikkert, med hendene på rattet og øynene og oppmerksomheten på veien.

Kontroller hastigheten

For høy hastighet er en hovedfaktor i kollisjonsskader og død. Jo høyere hastighet, jo større fare, men generelt kan alvorlige skader også oppstå ved lavere hastigheter. Kjør aldri fortere enn at det er trygt i aktuelle forhold, uavhengig av maksimal hastighet på stedet.

Hold bilen i god stand

Hvis du punkterer på et hjul eller det er en mekanisk feil kan det være ekstremt farlig. For å redusere mulighet for slike problemer, kontroller dekktrykket og tilstanden ofte, og utfør all regelmessig planlagt vedlikehold.

SETE

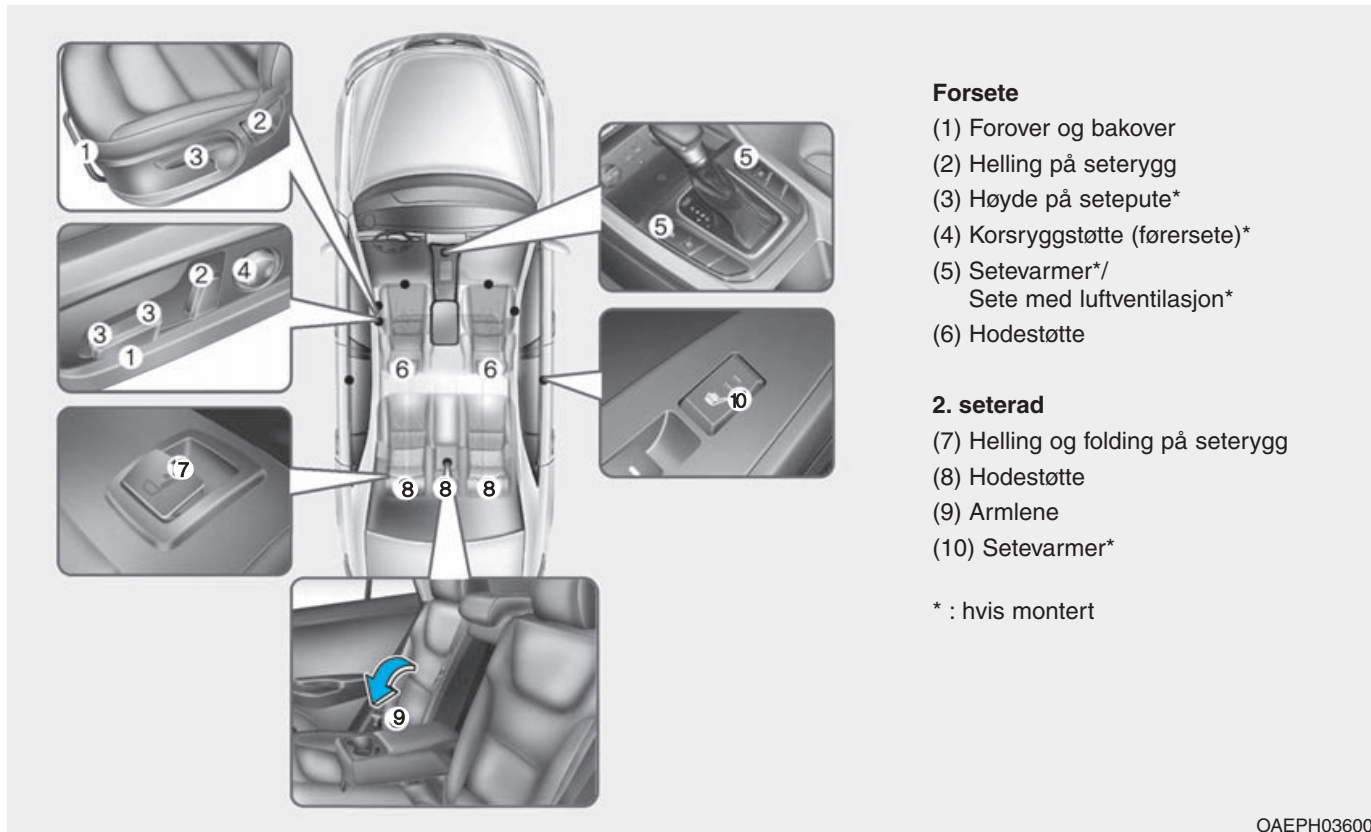

OAEPH036001

Sikkerhetsregler

Justering av setet slik at du sitter i en trygg, komfortabel stilling spiller en viktig rolle i sikkerheten for fører og passasjer, i tillegg til sikkerhetsbelter og kollisjonsputer ved en ulykke.

ADVARSEL

Ikke bruk sittepute som reduserer friksjonen mellom setet og passasjerens hofter. Passasjerens hofter kan skli under hoftedelen på sikkerhetsbeltet ved en ulykke eller en bråstopp.

Det kan føre til alvorlige eller livsfarlige innvendige skader, fordi sikkerhetsbeltet ikke kan fungere normalt.

Kollisjonsputer

Du kan gjøre tiltak for å redusere faren for å bli skadet av en kollisjonspute som utløses. Hvis du sitter for nær en kollisjonspute øker generelt faren for skade i tilfelle kollisjonsputen utløses. Flytt setet så langt bak som mulig fra kollisjonsputene foran, men du må fortsatt ha kontroll over bilen.

ADVARSEL

Hvis du skal redusere faren for alvorlig personskade eller død på grunn av utløst kollisjonspute, ta følgende forholdsregler:

- Juster førersetet så langt bakover som mulig mens du beholder muligheten for å ha kontroll over bilen.
- Juster passasjeretsetet foran så langt bakover som mulig.

(Fortsettelse)

(Fortsettelse)

- Hold i rattet med hendene i stillingene kl. 9 og kl. 3 for å minske faren for skade på hender og armer.
- **LA aldri barn eller spedbarn sitte i et hoftebelte for passasjer.**
- **La ikke passasjerer foran legge føttene eller bena på dashbordet for å minske faren for skade på bena.**

Sikkerhetsbelter

Fest alltid sikkerhetsbeltet før du begynner å kjøre.

Passasjerer skal alltid sitte oppreist og være ordentlig sikret. Spedbarn og små barn må sikres med et passende barnesikringssystem. Barn som er for store for setteputen og voksne må sikres med sikkerhetsbeltet.

ADVARSEL

Ta følgende forholdsregler når du justerer sikkerhetsbeltet:

- **Bruk ALDRI ett sikkerhetsbelte på mer enn én passasjer.**
- **Kjør alltid med seteryggen oppreist og plasser sikkerhetsbeltet stramt og lavt over hoftene.**
- **La ALDRI barn eller spedbarn bruke et hoftebelte for passasjer.**

(Fortsettelse)

(Fortsettelse)

- **Legg ikke sikkerhetsbeltet over nakken, over skarpe kanter, eller legg ikke skulderbeltet bort fra kroppen.**
- **La ikke sikkerhetsbeltet bli sittende fast eller klemt.**

Forseter

Forsetet kan justeres ved å bruke kontrollspaken eller bryterne som er plassert på utsiden av setteputen. Før du kjører må setet justeres til riktig stilling for å ha god kontroll på rattet, fotpedalene og kontrollene på instrumentpanelet.

ADVARSEL

Ta følgende forholdsregler når du justerer setet:

- **Forsøk ALDRI å justere setet under kjøring.**

Setet kan reagere med uventet bevegelse og kan forårsake at du mister kontrollen over bilen og føre til en ulykke.

- **Ikke plasser noe under forsetene. Løse gjenstander i fotområdet til føreren kan hindre bruk av fotpedalene, dette kan forårsake en ulykke.**

(Fortsettelse)

(Fortsettelse)

- La ikke noe hindre normal stilling og riktig låsing av seteryggen.
- Ikke legg en sigarettener på gulvet eller i setet. Når du bruker setet kan gassen sive ut av tinneren og forårsake brann.
- Vær meget forsiktig når du plukker opp små gjenstander som sitter fast under setene eller mellom setet og midtkonsollen. Hendene dine kan få kutt eller bli skadet av skarpe kanter på setemekanismen.
- Hvis det er passasjerer i baksetene, må du være forsiktig når du justerer stillingen på forsetet.

⚠ FORSIKTIG**Hindre skade:**

- Ikke juster setet mens du bruker sikkerhetsbelte. Hvis du flytter seteputen forover kan det forårsake hardt trykk på buken.
- Unngå å la hendene eller fingrene blir sittende fast i setemekanismen når du beveger setet.

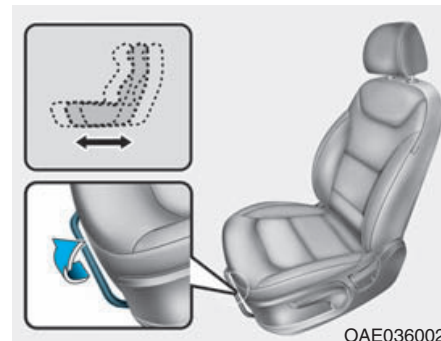
Manuell justering**Justere forover og bakover**

Flytte setet forover eller bakover:

1. Dra opp setejusteringsspaken og hold den.
2. Skyv setet til ønsket stilling.
3. Slipp spaken og påse at setet låses på plass. Bevege setet forover og bakover uten å bruke spaken. Hvis det beveger på seg, er det ikke ordentlig låst.

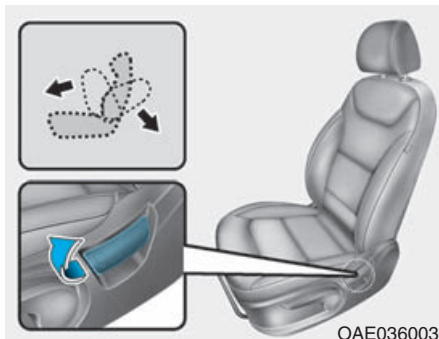

Helling på seteryggen

Legge ned seteryggen:

1. Len deg litt forover og løft opp spaken for seteryggen.
2. Len deg forsiktig bakover på setet og juster seteryggen til ønsket stilling.
3. Slipp spaken og påse at seteryggen låses på plass. (Spaken MÅ gå tilbake til sin opprinnelige stilling for at seteryggen skal låses.)

Hellende stilling på seteryggen

Det kan være farlig å sitte i en hellende stilling når bilen er i bevegelse.

Selv om du har sikkerhetsbelte blir beskyttelsen av sikringsssystemet (sikkerhetsbelter og/eller kollisjonsputer) sterkt redusert hvis seteryggen er i hellende stilling.

ADVARSEL

Kjør ALDRI med seteryggen i hellende stilling når bilen er i bevegelse.

Kjøring med hellende seterygg øker faren for alvorlig eller stor personskade ved en kollisjon eller bråstopp.

Fører og passasjerer skal ALLTID sitte godt tilbake i setene sine, bruke sikkerhetsbelte og ha seteryggen oppreist.

Sikkerhetsbeltene må ligge tett over hoftene og brystet for å virke som de skal.

Når seteryggen er hellende, kan ikke skulderbeltet utføre jobben sin fordi det sitter ikke stramt mot brystet. I stedet vil det være foran deg. Ved en ulykke kan du bli kastet inn mot sikkerhetsbeltet, noe som kan forårsake nakke- eller andre skader.

Jo mer seteryggen heller, jo større fare er det for at hoftene til passasjerer vil skli under hoftebeltet eller at passasjerens nakke kan treffe skulderbeltet.

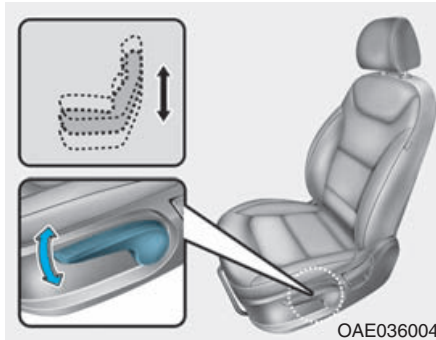

Høyde på setepute (for fører sete)

Slik endrer du høyden på seteputen:

- Skyv spaken ned flere ganger for å senke seteputen.
- Dra spaken opp flere ganger for å heve seteputen.

Elektrisk justering (hvis montert)

ADVARSEL

La **ALDRI** barn sitte i bilen uten tilsyn. De elektriske setene kan betjenes når motoren er slått av.

FORSIKTIG

Hindre skade på setene:

- Stopp alltid justeringen av setene når setet er justert så langt forover eller bakover som mulig.
- Juster ikke setene lenger enn nødvendig når motoren er slått av. Dette kan forårsake unødvendig utlading av batteriet.
- Bruk ikke to eller flere elektriske seter samtidig. Dette kan føre til en elektrisk feilfunksjon.

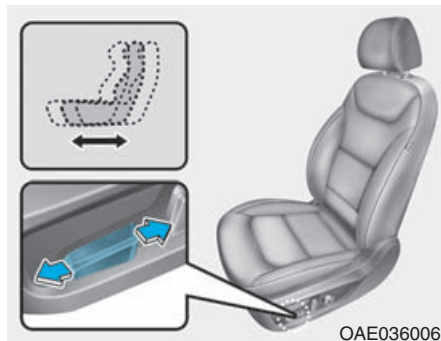

Justere forover og bakover

Flytte setet forover eller bakover:

1. Skyv kontrollbryteren forover eller bakover.
2. Slipp bryteren når setet får den stillingen som ønskes.

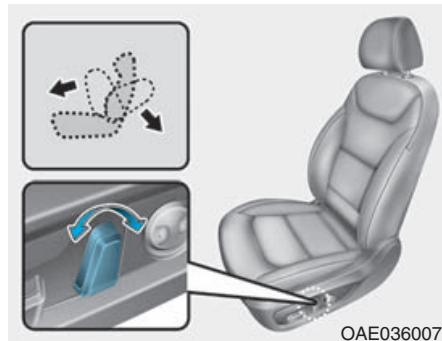

Helling på seteryggen

Legge ned seteryggen:

1. Skyv kontrollbryteren forover eller bakover.
2. Slipp bryteren når seteryggen får den stillingen som ønskes.

Hellende stilling på seteryggen

Det kan være farlig å sitte i en hellende stilling når bilen er i bevegelse.

Selv om du har sikkerhetsbelte blir beskyttelsen av sikringssystemet (sikkerhetsbelter og kollisjonsputer) sterkt redusert hvis seteryggen er i hellende stilling.

⚠ ADVARSEL

Kjør ALDRI med seteryggen i hellende stilling når bilen er i bevegelse.

Kjøring med hellende seterygg øker faren for alvorlig eller stor personskade ved en kollisjon eller bråstopp.

Fører og passasjerer skal ALLTID sitte godt tilbake i setene sine, bruke sikkerhetsbelte og ha seteryggen oppreist.

Sikkerhetsbeltene må ligge tett over hoftene og brystet for å virke som de skal.

Når seteryggen er hellende, kan ikke skulderbeltet utføre jobben sin fordi det sitter ikke stramt mot brystet. I stedet vil det være foran deg. Ved en ulykke kan du bli kastet inn mot sikkerhetsbeltet, noe som kan forårsake nakke- eller andre skader.

Jo mer seteryggen heller, jo større fare er det for at hoftene til passasjerer vil skli under hoftebeltet eller at passasjerens nakke kan treffe skulderbeltet.

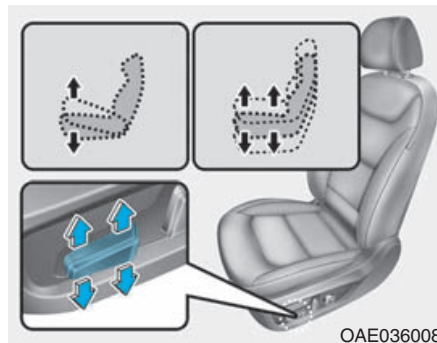

Høydejustering på sete (hvis montert)

Slik endrer du høyden på seteputen:

1. • Skyv den fremre delen av kontrollbryteren opp for å heve eller ned for å senke frontdelen av seteputen.
 - Skyv den bakre delen av kontrollbryteren opp for å heve eller ned for å senke høyden på seteputen.
2. Slipp bryteren når setet får den stillingen som ønskes.

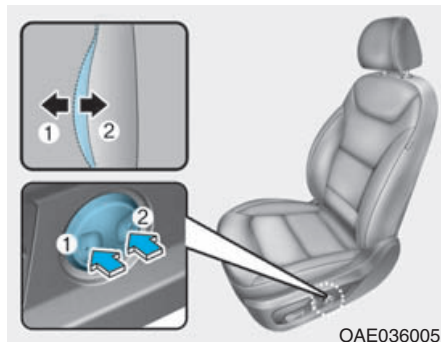

Korsryggstøtte (for fører sete, hvis montert)

- Korsryggstøtten kan justeres ved å trykke på bryteren for korsryggstøtte.
- Trykk på den fremre delen av bryteren (1) for å øke støtten, eller den bakre delen av bryteren (2) for å redusere støtten.

Lomme på seteryggen

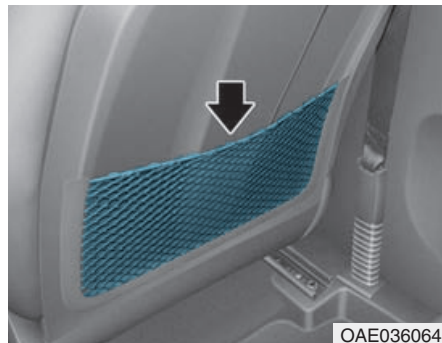

Det er lomme på baksiden av seteryggen til de fremre seteryggene.

⚠ FORSIKTIG

Legg ikke tunge eller skarpe gjenstander i lommene på seteryggene. Ved en ulykke kan de løsne fra lommen og skade passasjerene.

Baksete

Folde ned baksetet (hvis montert)

Bakseteryggene kan foldes ned for å gi plass til lange gjenstander eller øke bagasjekapasiteten i bilen.

⚠ ADVARSEL

- La aldri passasjerer sitte på en foldet seterygg mens bilen er i bevegelse. Dette er ikke en riktig sittestilling og det er ingen sikkerhetsbelter som kan brukes. Dette kan føre til alvorlig personskade eller død ved en ulykke eller bråstopp.
- Gjenstander som legges på den foldede seteryggen skal ikke være høyere enn toppen av seteryggene foran. Dette kan føre til at lasten sklir forover og forårsaker personskade eller skade ved bråstopp.

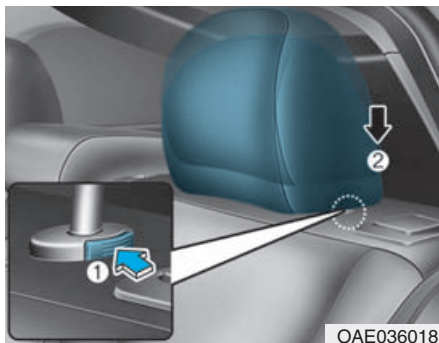

Folde ned bakseteryggen:

1. Still inn forseteryggen i oppreist stilling.
2. Senk ned den bakre hodestøtten (2) ved å trykke på justeringsknappen (1).

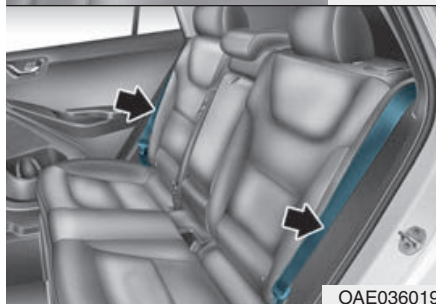
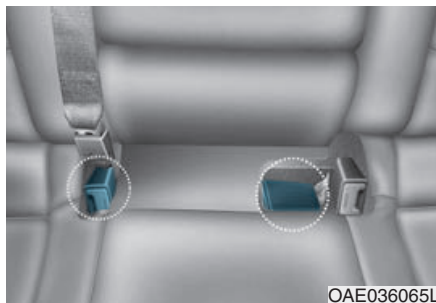

3. Plasser sikkerhetsbeltet mot den ytre stillingen før du folder ned seteryggen, for å unngå at sikkerhetsbeltesystemet blir hindret av seteryggen.

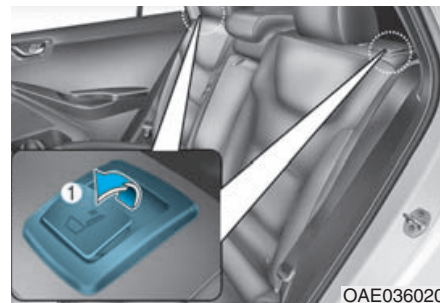

4. Dra i foldespaken for seteryggen, og fold setet mot fronten av bilen.



5. Løft opp og skyv seteryggen bakover for å bruke baksetet.

Skyv seteryggen helt tilbake til den klikker på plass. Forsikre deg om at seteryggen står i låst stilling.

⚠ ADVARSEL

Når du stiller seteryggen tilbake fra foldet til en oppreist stilling, må du holde seteryggen og skyve den sakte tilbake. Påse at seteryggen er ordentlig låst i oppreist stilling ved å skyve på toppen av seteryggen. Ved en ulykke eller bråstopp kan den ulåste seteryggen forårsake at lasten flytter seg forover med stor kraft til passasjerrommet, noe som kan føre til alvorlig personskade eller død.

⚠ ADVARSEL

Det må ikke plasseres gjenstander i baksetene fordi de ikke kan sikres ordentlig og kan treffe passasjerene i bilen ved en kollisjon og forårsake skade eller død.

Armlene



Armlenet er plassert i midten av baksetet. Trekk armlenet ned fra seteryggen for å bruke det.

Hodestøtte

For- og baksetene i bilen har justerbare hodestøtter. Hodestøtter gir komfort til passasjerene, men enda viktigere er at de er designet for å beskytte passasjerene fra whiplash og andre nakke- og ryggskader ved en ulykke, spesielt ved støt bakfra.

ADVARSEL

For å redusere faren for alvorlig skade eller død ved en ulykke, må du ta følgende forholdsregler når du justerer hodestøtten:

- Juster alltid hodestøttene til alle passasjerer ordentlig **FØR** du starter bilen.
- La **ALDRI** noen sitte i et sete hvor hodestøtten er fjernet.

(Fortsettelse)

(Fortsettelse)

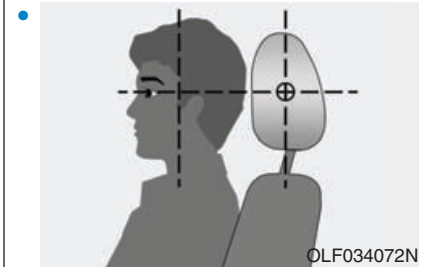

- Juster hodestøtten slik at midten av hodestøttene er på samme høyde som overkanten av øynene.
- Du må **ALDRI** justere stillingen på hodestøtten til føreren mens bilen er i bevegelse.
- Juster hodestøtten så nær hodet til passasjeren som mulig. Vi anbefaler ikke å bruke en setepute som holder kroppen borte fra seteryggen.
- Pass på at hodestøtten låser seg i stilling etter at den er justert.

MERK

For å hindre skade, må du **ALDRI** slå på eller dra i hodestøtten.

⚠ FORSIKTIG

Når det ikke er noen passasjerer i baksetene, kan du justere høyden på hodestøtten til den laveste stillingen. Hodestøtten i baksetet kan redusere sikten i det bakre området.

Justere hodestøttene i forsetet

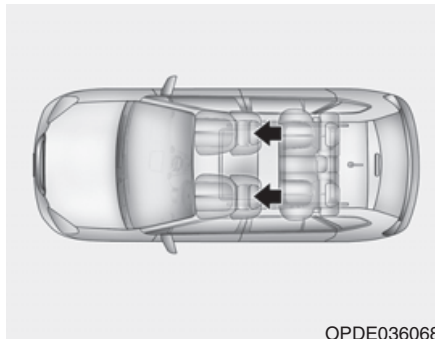

OPDE036068

Førersetet og passasjeret foran er utstyrt med justerbare hodestøtter for å gi sikkerhet og komfort til passasjerene.

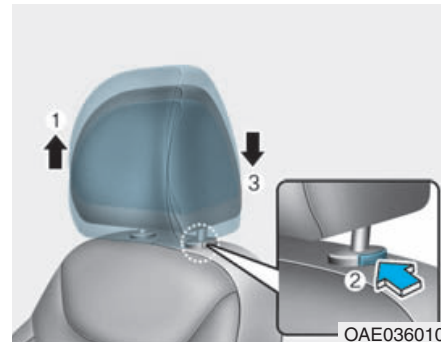

Justere høyden opp og ned

Heve hodestøtten:

1. Dra den opp til stillingen du ønsker (1).

Senke hodestøtten:

1. Skyv og hold i utløserknappen (2) på hodestøtten.
2. Senk hodestøtten til den stillingen du ønsker (3).

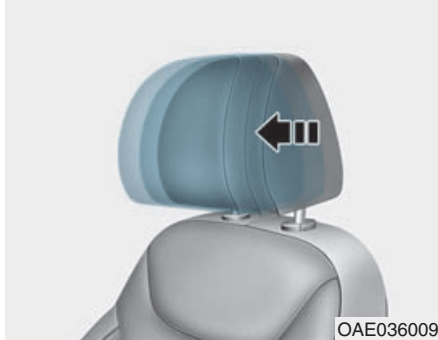

Justere forover og bakover (hvis montert)

Hodestøtten kan justeres forover i tre forskjellige stillinger, ved å skyve hodestøtten forover til ønsket stilling. Hvis du vil justere hodestøtten til bakerste stilling, skyver du den til stillingen lengst forover, og så slippes den.



MERK

Hvis du heller ned seteryggen mot fronten med hodestøtten og seteputen hevet, kan hodestøtten komme i kontakt med solskjermen eller andre deler av bilen.

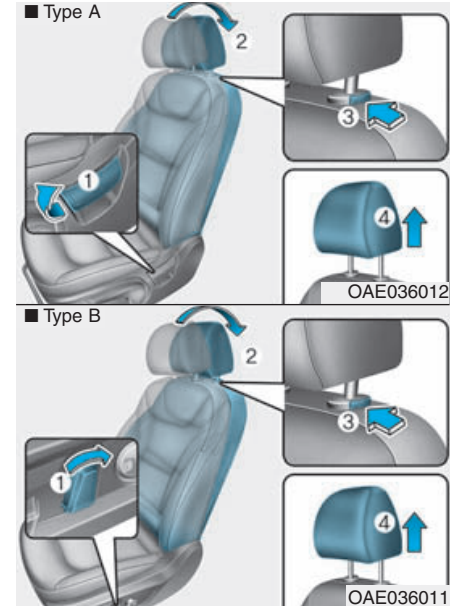

Demontere/montere

Ta av hodestøtten:

1. Seteryggen (2) helles ned med vinkelspaken for seteryggen eller bryteren (1).
2. Hev hodestøtten så langt som den kan gå.

- Trykk på utløserknappen (3) for hodestøtten mens du drar hodestøtten opp (4).

⚠ ADVARSEL

La **ALDRI** noen sitte i et sete hvor hodestøtten er fjernet.

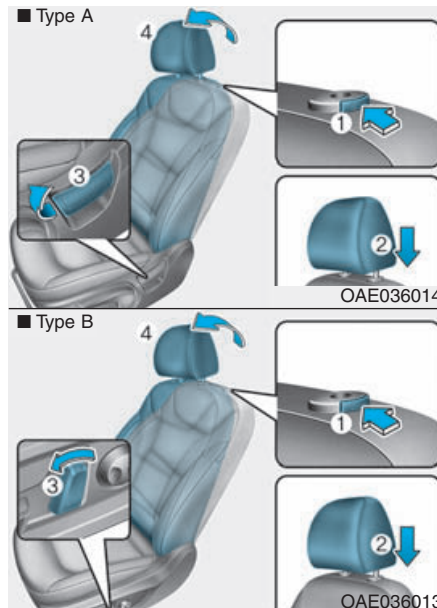

Sette hodestøtten på igjen:

- Helling på seteryggen.
- Sett stengene til hodestøtten (2) inn i hullene mens du trykker på utløserknappen (1).
- Juster hodestøtten til riktig høyde.

- Seteryggen (4) helles ned med vinkelspaken for seteryggen eller bryteren (3).

⚠ ADVARSEL

Pass alltid på at hodestøtten låser seg i stilling etter montering og at den justeres ordentlig.

Hodestøtter i baksetet

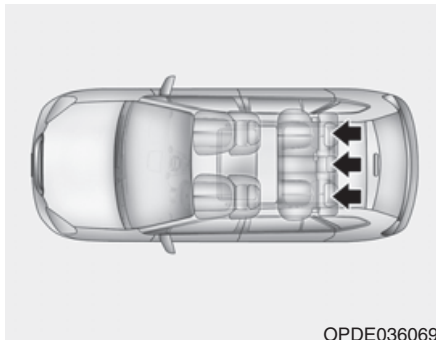

OPDE036069

Baksetene er utstyrt med hodestøtter i alle sittestillinger for å gi sikkerhet og komfort til passasjerene.

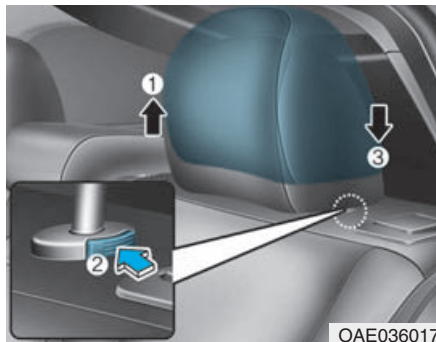

Justere høyden opp og ned

Heve hodestøtten:

1. Dra den opp til stillingen du ønsker (1).

Senke hodestøtten:

1. Skyv og hold på utløserknappen (2) på støtten til hodestøtten.
2. Senk hodestøtten til den stillingen du ønsker (3).

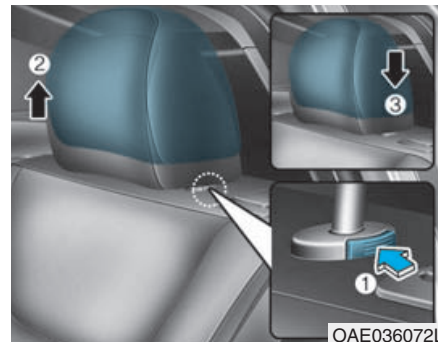

Løft hodestøtten så langt som det går, trykk så på utløserknappen (1) mens du trekker oppover (2), for å fjerne hodestøtten.

Sett stengene til hodestøtten (3) inn i hullene mens du trykker på utløserknappen (1) for å montere hodestøtten igjen. Juster så til ønsket høyde.

ADVARSEL

Pass på at låsen til hodestøtten låses i stilling etter justering, for å beskytte passasjerene.

Setevarmere med luftventilasjon

Forsetevarmere (hvis montert)

Setevarmere skal varme opp setene i kaldt vær.

ADVARSEL

Setevarmere kan føre til **ALVORLIG FORBRENNING** selv ved lave temperaturer, spesielt hvis de brukes over lengre tid. Passasjerene må kunne være i stand til å føle om setet er for varmt slik at de slå den av, hvis nødvendig.

Personer som ikke kan oppdage temperaturendring eller smerte i huden skal være meget forsiktige, spesielt følgende typer av passasjerer:

- Spedbarn, barn, eldre eller handikappede personer, eller sykehuspasienter.
- Personer med følsom hud eller de som lett får forbrenning.

(Fortsettelse)

(Fortsettelse)

- Trette personer.
- Berusede personer.
- Personer som tar medisiner som kan forårsake tretthet eller døsigheit.

ADVARSEL

Plasser **ALDRI** noe på setet som isolerer mot varme når setevarmeren er på, slik som et teppe eller setepute. Dette kan forårsake at setevarmeren overopphetes, og kan forårsake brann eller skade på setet.

MERK

Hindre skade på setevarmere og seter:

- Bruk aldri et løsemiddel slik som tynner, rensbensin, alkohol eller bensin for å rengjøre setene.
- Tunge eller skarpe gjenstander må ikke plasseres på seter som er utstyrt med setevarmere.
- Setetrekket må ikke skiftes. Det kan skade setevarmeren.



OAE036015

Når motoren er i gang trykker du på en av bryterne for å varme opp førersetet eller passasjeretset foran. I mildt vær eller under forhold hvor det ikke trengs setevvarmer, må bryterne stå i OFF (AV)-stilling.

- Hver gang du trykker på bryteren endres temperaturinnstillingen i setet slik:

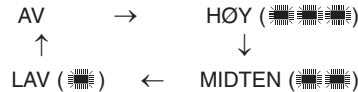

- Når du trykker på bryteren i mer enn 1,5 sekunder med setevvarmeren i funksjon, blir setevvarmeren slått AV.
- Setevvarmeren går som standard til AV-stillingen når tenningsbryteren dreies til PÅ-stillingen.

i Informasjon

Når bryteren for setevarme står i PÅ-stilling, slår oppvarmingssystemet i setet seg automatisk av eller på, avhengig av setetemperaturen.

Forsete med luftventilasjon (hvis montert)



OAE036016

Luftventilasjonen skal avkjøle forsetene ved å blåse luft gjennom de små dysehullene på seteoverflatene og seteryggene.

Når det ikke er nødvendig å bruke luftventilasjon for sete, setter du bryterne i stillingen AV.

Når motoren er i gang trykker du på bryteren for å avkjøle førersetet eller passasjeretsetet foran (hvis montert).

- Hver gang du trykker på bryteren endres luftstrømmen slik:

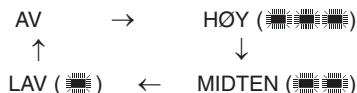

- Når du trykker på bryteren i mer enn 1,5 sekunder med luftventilasjonen i funksjon, blir funksjonen slått AV.
- Seter med luftventilasjon går som standard til AV-stillingen når tenningsbryteren dreies til PÅ-stillingen.

MERK

Hindre skade på sete med luftventilasjon:

- **Bruk sete med luftventilasjon BARE når klimaanlegget er på.** Hvis du bruker sete med luftventilasjon over lengre tid med klimaanlegget av kan forårsake at det blir feilfunksjon på sete med luftventilasjon.

(Fortsettelse)

(Fortsettelse)

- **Bruk aldri et løsemiddel slik som tynner, rensbensin, alkohol eller bensin for å rengjøre setene.**
- **Unngå å søle væsker på overflaten i forsetene og seteryggene.** Dette kan forårsake at luftdysehullene blokkeres og ikke fungerer ordentlig.
- **Du må ikke plassere materialer slik som plastposer eller aviser under setene.** De kan blokkere luftinntaket og forårsake at luftdysene ikke fungerer ordentlig.
- **Setetrekket må ikke skiftes.** Det kan skade sete med luftventilasjon.
- **Hvis luftdysene ikke fungerer, start bilen på nytt.** Hvis det ikke er noe endring, anbefaler vi at du får bilen kontrollert hos en autorisert HYUNDAI-forhandler.

Baksetevarmere (hvis montert)



Når motoren er i gang, trykker du på en av bryterne for å varme opp baksetet.

I mildt vær eller under forhold hvor det ikke trengs setevvarmer, må bryterne stå i OFF (AV)-stilling.

Hver gang du trykker på bryteren endres temperaturinnstillingen i setet slik:



Setevarmeren går som standard til AV-stillingen når tenningsbryteren dreies til PÅ-stillingen.

i Informasjon

Når bryteren for setevarme står i PÅ-stilling, slår oppvarmingssystemet i setet seg automatisk av eller på, avhengig av setetemperaturen.

Batteriets kjølekanal

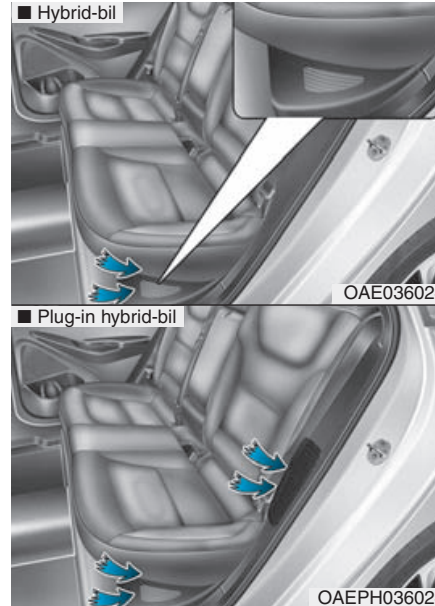

Hybridbatteriets kjølekanal er plassert på venstre side av baksetene.

Kjølekanalen kjøler ned hybridbatteriet. Hvis hybridbatteriets kjølekanal blir blokkert, kan hybridbatteriet bli overopphetet. Unngå hindring ved kjølekanalen med noen andre gjenstander.

SIKKERHETSBELTER

Denne delen beskriver hvordan du skal bruke sikkerhetsbeltene riktig. Den beskriver også noen ting som du ikke skal gjøre når du bruker sikkerhetsbeltene.

Sikkerhetsregler for sikkerhetsbelter

Fest alltid sikkerhetsbeltet og pass på at alle passasjerer har festet sine sikkerhetsbelter før du starter på en kjøretur. Kollisjonsputer (hvis montert) er designet som et tillegg til sikkerhetsbelte som en ekstra sikkerhetsenhet, men de er ikke en erstatning. I de fleste land er det krav om at alle passasjerer i bilen skal bruke sikkerhetsbelter.

ADVARSEL

ALLE passasjerer må bruke sikkerhetsbelter når bilen er i bevegelse. Ta følgende forholdsregler når du justerer og bruker sikkerhetsbelter:

- Barn under 13 år skal ha riktig sikring i baksetene.
- La aldri et barn sitte i passasjeret foran, hvis ikke kollisjonsputen er deaktivert. Hvis det sitter et barn i forsetet, flytter du setet så langt tilbake som mulig og sikrer barnet riktig i setet.
- La **ALDRI** et spedbarn eller barn ha på et hoftebelte til passasjerer.
- Kjør **ALDRI** med seteryggen i hellende stilling når bilen er i bevegelse.
- La ikke barn dele et sete eller sikkerhetsbelte.
- Bruk ikke skulderbeltet under armen eller bak ryggen.

(Fortsettelse)

(Fortsettelse)

- Bruk ikke sikkerhetsbelte over skjøre gjenstander. Ved bråstopp eller kollisjon, kan sikkerhetsbeltet skade disse.
- Bruk ikke sikkerhetsbeltet hvis det er vridd. Et vridd sikkerhetsbelte vil ikke beskytte deg ordentlig ved en ulykke.
- Bruk ikke et sikkerhetsbelte hvis båndet eller opphenget er skadet.
- Lås ikke sikkerhetsbeltet i spennene til andre seter.
- Du må **ALDRI** åpne sikkerhetsbeltet under kjøring. Dette kan forårsake at du mister kontrollen over bilen og føre til en ulykke.
- Pass på at det ikke er noen ting i spennen som hindrer låsemekanismen til sikkerhetsbeltene. Dette kan hindre at sikkerhetsbeltet festes ordentlig.

(Fortsettelse)

(Fortsettelse)

- Det må ikke gjøres modifikasjoner eller settes på tilleggsutstyr, det vil hindre justeringsenheten fra å kunne slakkes, eller justeres for å fjerne slakk.

⚠ ADVARSEL

Skadede sikkerhetsbelter og sikkerhetsbelteenheter fungerer ikke ordentlig. Skift alltid:

- Slitte, skitne eller skadde beltebånd.
- Skadet oppheng.
- Hele sikkerhetsbelteenheten etter at det er brukt i en ulykke, selv om det ikke vises skade på beltebåndet eller enheten.

Varsellampe, sikkerhetsbelte**Varsel for sikkerhetsbelte**

OAM032161L

Varsellampe sikkerhetsbelte for førersete

Som en påminner for føreren lyser varsellampen for sikkerhetsbelte og det høres en varsellyd i ca. 6 sekunder hver gang du slår PÅ tenningsbryteren, uavhengig av om beltet er festet.

Hvis førerens sikkerhetsbelte ikke er festet etter at tenningsbryteren er slått PÅ, blinker varsellampen for sikkerhetsbelte inntil beltet er festet.

Hvis du begynner å kjøre uten å feste sikkerhetsbeltet, vil varsellyset forsette å lyse til du fester sikkerhetsbeltet.

Hvis sikkerhetsbeltet ikke er festet og du kjører over 20 km/t, vil varselpåminneren for sikkerhetsbelte høres i ca. 100 sekunder og tilsvarende varsellampe vil blinke. (hvis montert)

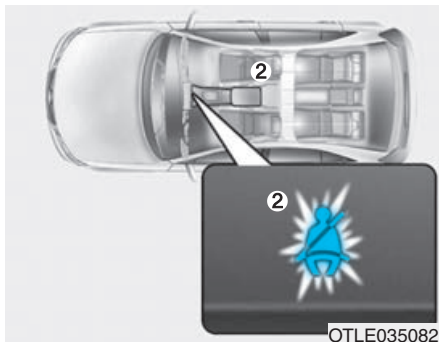

Varsel for sikkerhetsbelte i passasjerstet foran (hvis montert)

Som en påminner for passasjerer foran lyser varselampen for sikkerhetsbeltet i ca. 6 sekunder hver gang du slår PÅ tenningsbryteren uavhengig av om beltet er festet.

Hvis sikkerhetsbeltet til passasjerer foran ikke er festet når tenningsbryteren er slått PÅ eller hvis det er tatt av etter at tenningsbryteren er slått PÅ, vil den tilsvarende varselampen for sikkerhetsbeltet lyse inntil det blir festet.

Hvis sikkerhetsbeltet ikke er festet og du kjører over 9 km/t, vil varselampen begynne å blinke til du kjører under 6 km/t.

Hvis sikkerhetsbeltet ikke er festet og du kjører over 20 km/t, vil varselpåminneren for sikkerhetsbelte høres i ca. 100 sekunder og tilsvarende varselampe vil blinke.

ADVARSEL

Hvis du sitter i en feil stilling, kan det innvirke negativt på varselsystemet for sikkerhetsbelte til passasjerer foran. Det er viktig at føreren instruerer passasjerer om den riktige sittestillingen som omhandles i denne instruksjonsboken.

Informasjon

- Du finner varselampen for sikkerhetsbelte foran i midten av instrumentpanelet.
- Selv om det ikke sitter noen i passasjerstet foran, vil varselampen blinke eller lyse i 6 sekunder.
- Varsel for sikkerhetsbelte foran kan høres når det plasseres bagasje i passasjerstet foran.

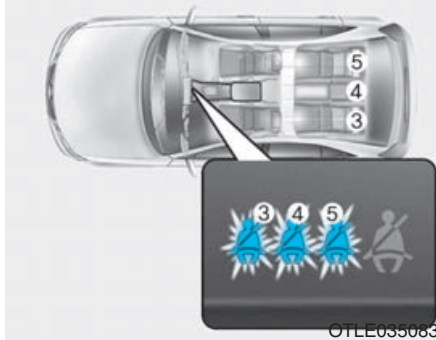

OTLE035083

Varsel for sikkerhetsbelte i passasjersele bak (hvis montert)

Hvis hofte-/skulderbeltet til passasjerene bak ikke er festet når tenningsbryteren dreies til PÅ (motor ikke i gang), vil tilsvarende varsellampe for sikkerhetsbelte lyse inntil beltet blir festet.

Deretter vil den bakre tilsvarende varsellampen for sikkerhetsbelte lyse i ca. 35 sekunder, hvis noe av dette forekommer:

- Du starter motoren mens sikkerhetsbeltet bak ikke er festet.
- Du kjører over 9 km/t mens sikkerhetsbeltet bak ikke er festet.
- Sikkerhetsbeltet bak kobles fra mens du kjører under 20 km/t.

Hvis sikkerhetsbeltet bak blir festet, vil varsellampen slukke umiddelbart.

Hvis sikkerhetsbeltet bak ikke er festet når du kjører over 20 km/t, vil den tilsvarende varsellampen blinke og varsellyden høres i 35 sekunder.

Hvis hofte-/skulderbeltet til passasjerene bak blir festet og koblet fra to ganger innen 9 sekunder etter at beltet er festet, vil ikke varsellampen for det tilsvarende beltet fungere.

Sikkerhetsbeltesystem

Hofte-/skulderbelte

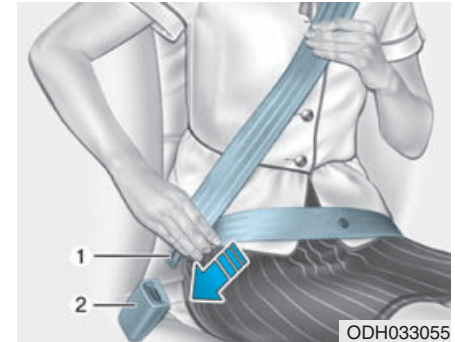

ODH033055

Feste sikkerhetsbeltet:

Trekk sikkerhetsbeltet ut av rullen og sett metallplaten (1) inn i spennen (2). Du kan høre et klikk når platen låser seg inn i spennen.

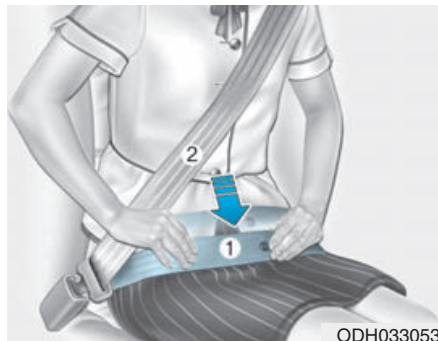

ODH033053

Du bør plassere hoftebeltet (1) over hoftene og skulderbeltet (2) over brystet.

Sikkerhetsbeltet justeres automatisk til riktig lengde etter at hoftebeltet er justert manuelt, slik at det sitter godt rundt hoftene dine. Hvis du lener deg sakte forover, vil beltet forlenges slik at du kan bevege deg rundt. Ved bråstopp eller kollisjon, vil beltet låses i stilling. Det låser seg også hvis du prøver å lene deg for raskt forover.

MERK

Trekk beltet jevnt ut og slipp det, hvis du ikke kan trekke sikkerhetsbeltet ut fra rullen. Etter at du har låst opp, kan du trekke beltet jevnt ut.

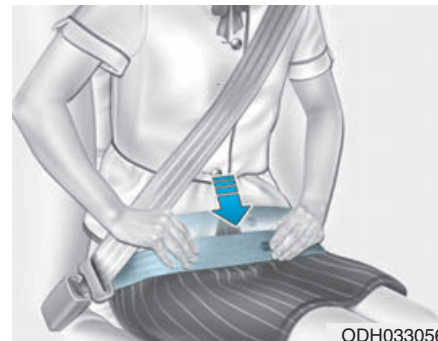

ODH033056

⚠ ADVARSEL

Feil plassering av sikkerhetsbeltene kan forårsake alvorlig personskade ved en ulykke. Ta følgende forholdsregler når du justerer sikkerhetsbeltet:

- Plasser hoftedelen av sikkerhetsbeltet så langt ned som mulig over hoftene, ikke på midjen, slik at det sitter tett inntil. Dette gjør at de kraftige bekkenbena absorberer kraft ved en kollisjon, og reduserer sjansen for innvendige skader.

(Fortsettelse)

(Fortsettelse)

- Plasser én arm under skulderbeltet og den andre over beltet, som vist på illustrasjonen.
- Plasser alltid skulderbelteforankringen i låst stilling med riktig høyde.
- Plasser aldri skulderbeltet over nakken eller ansiktet.

Høydejustering

Du kan justere høyden på skulderbelteforankringen til én av 4 forskjellige stillinger for å maksimal komfort og sikkerhet.

Skulderdelen skal justeres slik at den ligger over brystet og midt på skulderen nærmest døren, og ikke over nakken din.

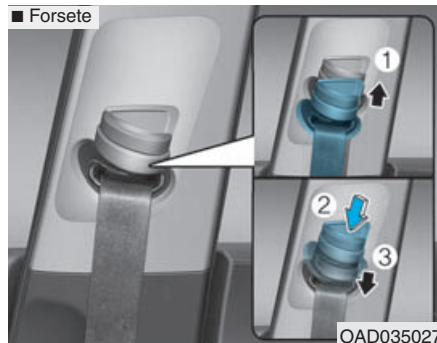

Hvis du skal justere høyden på sikkerhetsbelteforankringen, kan du senke eller heve høydejustereren til passende stilling.

Trekk høydejustereren opp (1), for å heve den. Skyv den ned (3) mens du trykker på høydejusteringsknappen (2), for å senke den.

Slipp knappen for å låse forankringen i stilling. Prøv å skyve på høydejustereren for å sikre at den er låst i stilling.

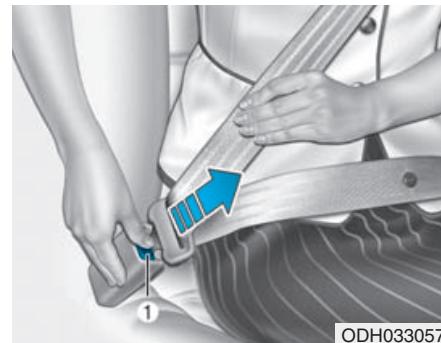
**Løsne sikkerhetsbeltet:**

Trykk på utløserknappen (1) på låsespennen.

Beltet skal trekke seg automatisk tilbake på rullen igjen, når det løsnes. Hvis det ikke skjer må du kontrollere om beltet er vridd, og så prøve igjen.

Sikkerhetsbelte i midten bak (3-punkts sikkerhetsbelte i midten bak)

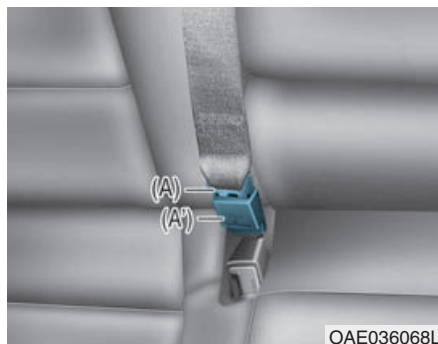

1. Sett metallplaten (A) inn i spennen (A') inntil det høres et klikk, som indikerer at den er låst. Se etter at belet ikke er vridd.

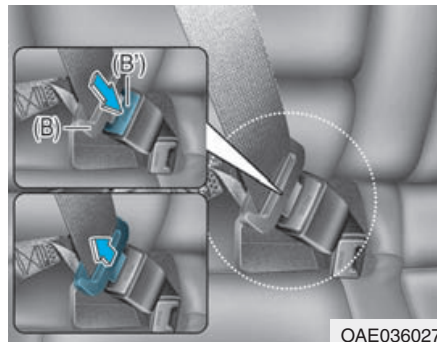

2. Sett metallplaten (B) inn i spennen (B') inntil det høres et klikk, som indikerer at den er låst. Se etter at beltet ikke er vridd.

Spennen som er merket med CENTER, må brukes når du bruker sikkerhetsbeltet i midten av baksetet.

i Informasjon

Trekk beltet jevnt ut og slipp det, hvis du ikke kan trekke ut sikkerhetsbeltet på rullen. Etter at du har låst opp, kan du trekke beltet jevnt ut.

Sikkerhetsbeltestrammer (hvis montert)



Bilen din er utstyrt med sikkerhetsbeltestrammere til føreren og passasjerer foran og passasjerene bak (hvis montert) (Selvopprullende beltestrammer).

Hensikten med beltestrammer er å sikre at sikkerhetsbeltene sitter godt mot passasjerenes kropp ved en frontkollisjon.

Sikkerhetsbeltestrammerne kan aktiveres i tilfeller hvor frontkollisjonen er kraftig nok, sammen med kollisjonsputer.

Hvis bilen bråstopper eller hvis passasjeren prøver å lene seg forover for raskt, vil sikkerhetsbelterullen låse den i stilling. I visse frontkollisjoner vil strammeren aktiveres og trekker sikkerhetsbeltet lengre inn mot kroppen til passasjeren.

Hvis systemet føler mer sikkerhetsbeltestramming for føreren eller passasjeren når beltestrammersystemet aktiveres, vil belastningsbegrenseren (hvis montert) inne i den selvopprullende strammeren løsne noe av trykket på det sikkerhetsbeltet dette gjelder.

ADVARSEL

- **Bruk alltid sikkerhetsbeltet og sitt ordentlig i setet.**
- **Bruk ikke sikkerhetsbelte hvis det er løst eller vridd. Et løst eller vridd sikkerhetsbelte vil ikke beskytte deg ordentlig ved en ulykke.**
- **Ikke plasser noe nær spennen. Dette kan ha negativ innvirkning på spennen og forårsake at den ikke fungerer ordentlig.**
- **Skift alltid beltestrammerne etter aktivering eller en ulykke.**
- **Du må ALDRI kontrollere, foreta service, reparere eller skifte beltestrammerne selv. Dette må utføres av en autorisert HYUNDAI-forhandler.**
- **Ikke slå på sikkerhetsbelteenheten.**

ADVARSEL

Du må ikke berøre strammeenheten til sikkerhetsbeltet før det har gått flere minutter etter at den ble aktivert. Når strammeren til sikkerhetsbeltemekanismen utløses ved en kollisjon, kan strammeren bli varm og du kan brenne deg.

FORSIKTIG

Karosseriet i frontområdet på bilen kan skade strammeren til sikkerhetsbeltesystemet. Derfor anbefaler vi at systemet repareres hos en autorisert HYUNDAI-forhandler.

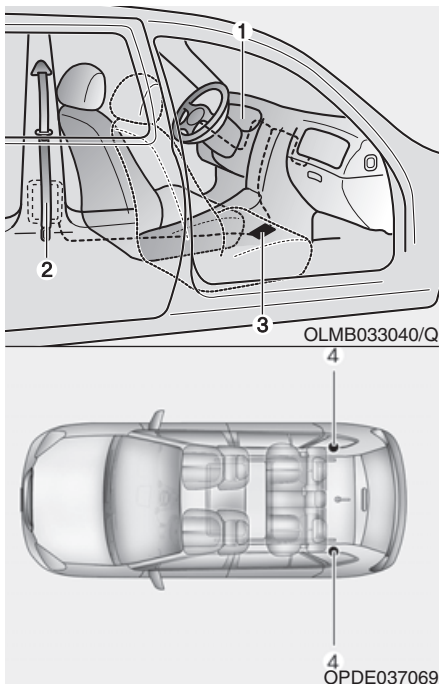

Strammesystemet til sikkerhetsbeltet består hovedsaklig av følgende komponenter. Plasseringene er vist på tegningen ovenfor:

- (1) SRS-varsellampe for kollisjonspute
- (2) Selvopprullende beltestrammer foran
- (3) SRS-styreenhet
- (4) Selvopprullende beltestrammer bak (hvis montert)

MERK

Sensoren som aktiverer SRS-kontrollmodulen er koblet til sikkerhetsbeltestrammerne. Varsellampen for SRS-kollisjonspute på instrumentpanelet lyser i ca. 6 sekunder etter at tenningsbryteren er satt i PÅ-stillingen, og så skal den slukke.

Hvis strammeren ikke fungerer som den skal, vil varsellampen lyse selv om det ikke foreligger noe feil i SRS-modulen. Hvis varsellampen ikke lyser når bilen er slått PÅ, hvis den forblir på eller slår seg på når bilen kjøres, anbefaler vi at sikkerhetsbeltene og/eller SRS kollisjonsputene sjekkes av en autorisert HYUNDAI-forhandler så snart som mulig.

i Informasjon

- Både sikkerhetsbeltestrammeren til føreren og passasjerene foran kan aktiveres ved visse front- eller sidekollisjoner.
- Strammerne vil ikke aktiveres hvis sikkerhetsbeltene ikke blir brukt ved en kollisjon.
- Når sikkerhetsbeltestrammerne aktiveres, kan det høres en kraftig lyd og komme litt støv, som kan være synlig som røyk i passasjerrommet. Dette er normale driftsforhold og er ikke farlig.
- Selv om det ikke er giftig, kan det fine støvet gi hudirritasjon og skal ikke inhaleres over lengre perioder. Vask utsatte hudområder nøye etter en ulykke der hvor sikkerhetsbeltestrammerne ble aktivert.

Ekstra sikkerhetsregler for sikkerhetsbelte

Bruk av sikkerhetsbelte ved graviditet

Sikkerhetsbeltet skal alltid brukes under graviditet. Den beste måten å beskytte ditt ufødte barn på er å beskytte deg selv ved alltid å bruke sikkerhetsbelte.

Gravide kvinner skal alltid bruke et hofte-/skulder sikkerhetsbelte. Plasser skulderbeltet over brystet, lagt mellom brystene og bort fra nakken. Plasser hoftebeltet under magen slik at det sitter TETT over hoftene og bekkenbenet, under den runde delen av magen.

⚠ ADVARSEL

Hvis du skal redusere faren for alvorlig skade eller død for ufødt barn ved en ulykke, skal ALDRI gravide kvinner plassere hoftedelen av sikkerhetsbeltet på eller over bukområdet hvor det ufødte barnet befinner seg.

Bruk av sikkerhetsbelte og barn

Spedbarn eller små barn

De fleste land har lover for barnesikringssystem som krever at barn skal sitte i godkjente barnesikringssystemer, inkludert sitteputer. Alderen hvor man kan bruke sikkerhetsbelte i stedet for barnesikringssystem varierer mellom landene. Du bør gjøre deg kjent med de spesielle reglene i ditt land, og der du reiser. Spedbarn og Barnesikringssystem må plasseres riktig og monteres i baksetet.

For mer informasjon se Barnesikringssystemer i dette kapitlet.

⚠ ADVARSEL

Du må ALLTID sikre spedbarn og små barn riktig i et barnesikringssystem som passer for barnets høyde og vekt.

Hvis du skal redusere faren for alvorlig skade eller død for barn eller andre passasjerer, må du ALDRI holde et barn på hoften eller i armene når bilen er i bevegelse. Den store kraften som skapes ved en kollisjon vil slite barnet ut av armene dine og kaste det mot interiøret i bilen.

Små barn er best beskyttet mot personskade ved en ulykke når det er ordentlig sikret i baksetet med et barnesikringssystem som tilfredsstillende kravene om sikkerhetsstandardene for landet ditt. Før du kjøper

Barnesikringssystem må du påse at barnesetet har et sertifiseringsmerke som tilfredsstillende sikkerhetsstandardene for landet ditt.

Barnesikringssystemet må passe til barnets høyde og vekt. Kontroller om merkingen på barnesikringssystemet har denne informasjonen.

Se Barnesikringssystem i dette kapitlet.

Større barn

Barn som er under 13 år og som er for store for en sittepute, skal alltid sitte i baksetet og bruke tilgjengelige hofte-/skulderbelter. Sikkerhetsbeltet skal ligge over øvre del av låret og sitte tett over skuldrene og brystet for å sikre barnet ordentlig. Kontroller beltet med jevne mellomrom. Barn kan vri seg og få beltet ut av stilling.

Ved en ulykke er barn best sikret med et ordentlig barnesikringssystem i baksetet.

Hvis store barn over 13 år må sitte i forsetet, skal barnet sikres med det tilgjengelige hofte-/skulderbeltet og setet skal plasseres så langt bak som mulig.

Hvis skulderbeltet berører barnets nakke eller ansikt, må du prøve å plassere barnet nærmere midten av bilen. Hvis skulderbeltet fremdeles berører ansiktet eller nakken, må de heller sitte i en passende sittepute i baksetet.

ADVARSEL

- **Pass alltid på at sikkerhetsbelter som brukes av større barn brukes og justeres ordentlig.**
- **La ALDRI skulderbeltet komme i kontakt med barnets nakke eller ansikt.**
- **Det skal bare sitte ett barn i hvert enkelt sikkerhetsbelte.**

Bruk av sikkerhetsbelte og skadet person

Det skal brukes sikkerhetsbelte når det transporteres en skadet person.

Kontakt en doktor for spesielle anbefalinger.

Én person per belte

To personer (inkludert barn) kan aldri bruke ett enkelt sikkerhetsbelte.

Det kan gi alvorlig personskade ved en ulykke.

Ikke ligg ned

Det kan være farlig å sitte i en hellende stilling når bilen er i bevegelse.

Selv om du har sikkerhetsbelte blir beskyttelsen av sikringssystemet (sikkerhetsbelter og/eller kollisjonsputer) sterkt redusert hvis seteryggen er i hellende stilling. Sikkerhetsbeltene må ligge tett over hoftene og brystet for å virke som de skal.

Ved en ulykke kan du bli kastet inn mot sikkerhetsbeltet, noe som kan forårsake nakke- eller andre skader.

Jo mer seteryggen heller, jo større fare er det for at hoftene til passasjerer vil skli under hoftebeltet eller at passasjerens nakke kan treffe skulderbeltet.

ADVARSEL

- **Kjør ALDRI med seteryggen i hellende stilling når bilen er i bevegelse.**
- **Kjøring med hellende seterygg øker faren for alvorlig eller stor personskade ved en kollisjon eller bråstopp.**
- **Fører og passasjerer skal alltid sitte godt tilbake i setene sine, bruke sikkerhetsbelte og ha seteryggen oppreist.**

Ta vare på sikkerhetsbeltene

Sikkerhetsbeltesystemet skal aldri demonteres eller endres. I tillegg må sikkerhetsbeltene, spennen og rullen behandles forsiktig og ikke skades av setehengsler, dører eller annen dårlig behandling.

Periodisk kontroll

Alle sikkerhetsbelter skal kontrolleres med jevne mellomrom for slitasje og skade. Skadede deler skal skiftes så snart som mulig.

Hold beltene rene og tørre

Sikkerhetsbeltene skal holdes rene og tørre. Hvis beltene blir skitne, kan de rengjøres med mild såpe og lunkent vann. Bleking, farging, sterke vaskemidler eller sandpapir skal ikke brukes fordi de kan skade og svekke stoffet.

Skifte sikkerhetsbelter

Hele sikkerhetsbelteenheten eller enhetene skal skiftes hvis bilen har vært involvert i en ulykke.

Dette skal gjøres selv om det ikke er noen synlig skade. Vi anbefaler at du kontakter en autorisert HYUNDAI-forhandler.

BARNESIKRINGSSYSTEM (CRS)

Våre anbefalinger:

Barn skal alltid sitte i baksetet

ADVARSEL

Barn må alltid sikres ordentlig i bilen. Barn i alle aldre er sikrere når de sitter i baksetet. Du må aldri plassere et bakovervendt barnsikringssystem i passasjeretset foran, hvis ikke kollisjonsputen er deaktivert.

Barn under 13 år skal alltid sitte i baksetet, og må alltid være ordentlig sikret med barnesikringssystem, for å minimere faren for personskade ved en ulykke, bråstopp eller brå manøvrering.

Ulykkesstatistikker viser at barn er sikrere i baksetet med korrekt barnesikringssystem enn i forsetet. Barn som er for store for barnesikringssystem må bruke sikkerhetsbeltene som finnes.

De fleste land har lover som krever at barn skal bruke godkjente barnesikringssystemer.

Lover som bestemmer alderen eller høyde-/vektbestemmelsene hvor man kan bruke sikkerhetsbelter i stedet for barnesikringssystem varierer mellom landene. Du bør gjøre deg kjent med de spesielle reglene i ditt land, og der du reiser.

Barnesikringssystemer må monteres riktig i bilsetet.

Bruk alltid et barnesikringssystem som tilfredsstiller kravene for landet ditt.

Barnesikringssystem (CRS)

Spedbarn og yngre barn må sikres med et passende bakovervendt eller forovervendt barnesikringssystem (CRS) som først er blitt riktig festet til setet i bilen. Les og følg instruksjonene for montering og bruk som er levert av produsenten av barnesikringssystemet.

ADVARSEL

- Følg alltid instruksjonene til produsenten av barnesikringssystemet ved montering og bruk.
- Du må alltid sikre barnet ordentlig med barnesikringssystemet.
- Bruk aldri et spedbarnsete eller et barnesete som "hektes" over seteryggen, fordi det ikke kan gi tilstrekkelig sikring ved en ulykke.
- Etter en ulykke anbefaler vi at en HYUNDAI-forhandler kontrollerer barnesikringssystemet, sikkerhetsbeltene, ISOFIX-festene og toppfestestroppene.

Velge barnesikringssystem (CRS)

Når du velger et barnesikringssystem for barnet ditt, må du alltid:

- Forsikre deg om at barnesikringssystemet har et sertifiseringsmerke som tilfredsstillende gjeldende sikkerhetsstandarder i ditt land.
Et barnesikringssystem kan bare monteres hvis det er godkjent i henhold til kravene i ECE-R44 eller ECE-R129.
- Bruk alltid barnesikringssystem som passer til barnets høyde og vekt. Gjeldende merke eller instruksjoner for typisk bruk gir denne informasjonen.
- Velg et barnesikringssystem som passer til bilens setestilling der det skal brukes.
- Les og følg advarslene og instruksjonene for montering og bruk som er levert sammen med barnesikringssystemet.

Typen av barnesikringssystem

Det er tre hovedtyper av barnesikringssystemer:

Bakovervendte, forovervendte og sitteputer.

De er klassifisert i henhold til barnets alder, høyde og vekt.

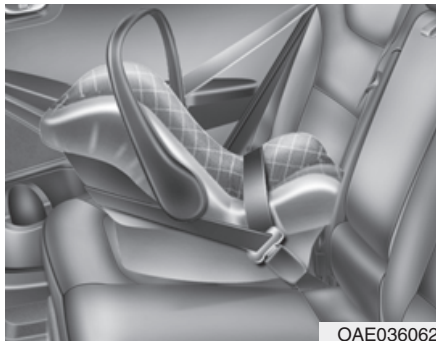

Bakovervendt barnesikringssystem

Et bakovervendt barnesikringssystem gir sikring med sitteflaten mot ryggen til barnet. Beltesystemet holder barnet på plass, og ved en ulykke, aktiveres det for å holde barnet på plass i barnesikringssystemet og redusere belastning på den skjøre nakken og ryggmargen.

Alle barn under ett år må alltid sitte i et bakovervendt barnesikringssystem. Det er forskjellige typer bakovervendte barnesikringssystemer: Barnesikringssystemer som bare er for spedbarn kan bare brukes bakovervendt. Konvertible og 3-i-1 barnesikringssystemer har større høyde- og vektgrenser for bakovervendt stilling, hvor du kan ha barnet bakovervendt over en lengre tidsperiode.

Bruk barnesikringssystem med bakovervendt stilling så lenge barnet passer til høyde- og vektgrensene som er tillatt fra produsenten av barnesikringssystemet.

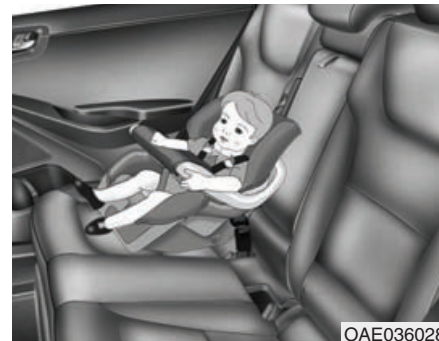

Forovervendt barnesikringssystem

Et forovervendt barnesikringssystem gir sikring av barnets kropp med et belte. Sett barnet i forovervendt barnesikringssystem med et belte inntil de når den øvre høyde- eller vektgrensen som er tillatt fra produsenten av barnesikringssystemet. Når barnet vokser ut av det forovervendte barnesikringssystemet, er barnet klar for en sittepute.

Sitteputer

En sittepute er et barnesikringssystem som er designet for å forbedre tilpasningen til bilens sikkerhetsbeltesystem. Sitteputen plasseres slik at sikkerhetsbeltet passer ordentlig over de sterkere delene av barnets kropp. La barnet sitte på sitteputen inntil de er store nok til at de passer ordentlig inn i et sikkerhetsbelte.

For at sikkerhetsbeltet skal sitte ordentlig, må hoftebeltet ligge komfortabelt over øvre lår, ikke over magen. Skulderbeltet skal ligge komfortabelt over skulderen og brystet og ikke over nakken eller ansiktet. Barn under 13 år må alltid være ordentlig sikret for å minimere faren for personskade ved en ulykke, bråstopp eller brå manøvrering.

Montere barnesikringssystem (CRS)

ADVARSEL

Før du monterer barnesikringssystemet må du alltid: Lese og følg instruksjonene som er levert av produsenten av barnesikringssystemet. Hvis du ikke følger alle advarsler og instruksjoner kan det øke faren for ALVORLIG SKADE eller DØD hvis det oppstår en ulykke.

ADVARSEL

Hvis bilens hodestøtte hindrer riktig montering av barnesikringssystemet, skal hodestøtten til den respektive sittestillingen det gjelder justeres om igjen eller fjernes helt.

Etter at du har valgt et passende barnesikringssystem til barnet og kontrollert at systemet passer ordentlig til sittestillingen, er det tre generelle trinn for riktig montering:

- **Feste barnesikringssystemet ordentlig i bilen.** Alle barnesikringssystemer må festes til bilen med hoftebeltet eller hoftedelen av et hofte-/skulderbelte eller med ISOFIX-toppfestestropp og/eller ISOFIX-forankring og/eller med benstøtte.
- **Pass på at barnesikringssystemet er ordentlig festet.** Etter montering av barnesikringssystem i bilen, må du skyve og dra setet forover og fra side-til-side for å bekrefte at det er ordentlig festet til setet. Et barnesikringssystem som er feste med et sikkerhetsbelte skal monteres så stramt som mulig. Det kan likevel forventes noe bevegelse side-til-side.

Når du monterer et barnesikringssystem, juster bilens sete og seterygg (opp eller ned, forover eller bakover) slik at barnet ditt sitter i barnesikringssystemet på en komfortabel måte.

- **Sikre barn med barnesikringssystem.** Pass på at barnet er ordentlig festet i barnesikringssystemet i henhold til produsentens instruksjoner for barnesikringssystem.



FORSIKTIG

Et barnesikringssystem i en lukket bil kan bli meget varmt. For å hindre forbrenning, må du kontrollere sitteoverflaten og spennene før du plasserer barnet i barnesikringssystemet.

ISOFIX-forankring og toppfestestropp (ISOFIX-forankringssystem) for barn

ISOFIX-systemet holder barnesikringssystemet under kjøring og ved en ulykke. Dette systemet er designet for at monteringen av barnesikringssystemet skal være enklere og redusere muligheten for feil montering av barnesikringssystemet. ISOFIX-systemet bruker forankringer i bilen og fester på barnesikringssystemet. ISOFIX-systemet eliminerer behovet for å bruke sikkerhetsbelter for å sikre barnesikringssystemet i baksetene.

ISOFIX-forankringen er metallstenger som er innebygget i bilen. Det er to nedre forankringer for hver ISOFIX setestilling som passer til et barnesikringssystem med nedre fester.

Hvis du bruker ISOFIX-system i bilen din, må du ha barnesikringssystem med ISOFIX-fester.

Produsenten av barnesikringssystemet gir deg instruksjoner om hvordan du bruker barnesikringssystemet med festene til ISOFIX-forankringene.

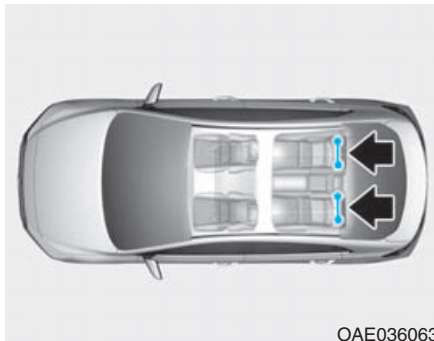

OAE036063

ISOFIX-forankringene kan bare brukes på venstre og høyre ytre side av sitteplassene bak. Plasseringene er vist på tegningen.

⚠ ADVARSEL

Ikke forsøk å montere et barnesikringssystem med ISOFIX-forankringene på sitteplassene i midten bak. Det er ingen ISOFIX-forankringer til dette setet. Hvis du bruker de ytre seteforankringene, for montering av CRS på sitteplassen i midten bak, kan det skade forankringene.

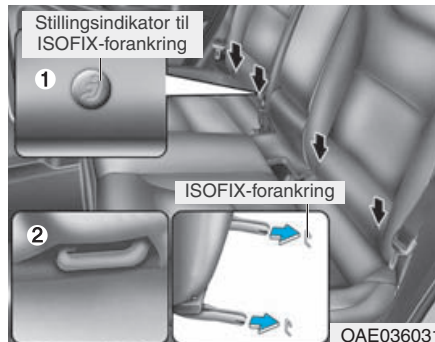

OAE036031

- (1) : Stillingsindikator til ISOFIX-forankring (Type A- 🌀 , Type B- 📏)
 (2) : ISOFIX-forankring

ISOFIX-forankringene er plassert mellom seteryggen og seteputen på baksetene på ytre venstre og høyre side. Dette vises med symboler 📏 .

Sikre barnesikringssystem med ISOFIX-forankringssystem

Når du skal montere et ISOFIX-kompatibelt barnesetesystem på en av de ytre seteposisjonene:

1. Flytt sikkerhetsbeltespennen bort fra ISOFIX-forankringen.
2. Flytt andre gjenstander som kan hindre riktig innfesting bort fra forankringene mellom barnesikringssystemet og ISOFIX-forankringspunktene.
3. Plasser barnesikringssystemet på bilens sete, fest setet til ISOFIX-forankringen i henhold til instruksjonene som er gitt av produsenten av barnesikringssystemet.
4. Følg instruksjonene til produsenten av barnesikringssystemet for riktig montering og tilkobling av ISOFIX-festene til barnesikringssystemet med ISOFIX-forankringene.

⚠ ADVARSEL

Ta følgende forholdsregler når du bruker ISOFIX-systemet:

- Les og følg alle monteringsinstruksjoner som er gitt sammen med barnesikringssystemet.
- For å hindre at barnet rekker og drar i sikkerhetsbelter som ikke er rullet opp, må spennen på alle sikkerhetsbelter i baksetet som ikke er i bruk ruller opp bak barnet. Barn kan bli kvalt hvis et skulderbelte blir rullet rundt nakken deres og sikkerhetsbeltet trekkes til.
- Du må **ALDRI** feste mer enn ett barnesikringssystem til én enkelt forankring. Dette kan forårsake at forankringen eller festet løsner eller brykker.
- Få alltid kontrollert ISOFIX-systemet av en forhandler etter en ulykke. En ulykke kan skade ISOFIX-systemet og det kan føre til at barnesikringssystemet ikke er ordentlig festet.

Sikre sete med barnesikringssystem med toppforankringssystem

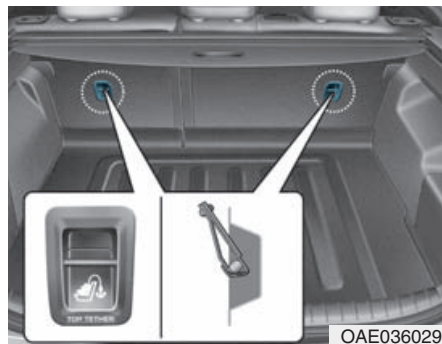

Toppforankringene for barnesikringssystem er plassert bak på seteryggene.



1. Legg stroppen til barnesikringssystemet over seteryggen. Når toppfestestroppen skal plasseres, følg instruksjonene til produsenten av barnesikringssystemet.
2. Koble toppfestestroppen til toppfesteforankringen, stram deretter toppfestestroppen i henhold til instruksjonene fra produsenten av barnesikringssystemet for å feste det ordentlig til setet.

ADVARSEL

Ta følgende forholdsregler når du monterer toppforankring:

- Les og følg alle monteringsinstruksjoner som er gitt sammen med barnesikringssystemet.
- Du må ALDRI feste mer enn ett barnesikringssystem til én enkelt ISOFIX-toppforankring. Dette kan forårsake at forankringen eller festet løsner eller bryter.
- Du må ikke feste toppforankringen til noe annet enn den riktige toppforankringen. Det fungerer muligens ikke ordentlig hvis det er festet til noe annet.

(Fortsettelse)

(Fortsettelse)

- Forankringen til barnesikringssystemet er designet for å motstå bare de belastningene som gjelder for korrekt montert barnesikringssystem.

Under ingen omstendigheter skal de brukes til sikkerhetsbelter for voksne eller stropper til å feste andre gjenstander eller utstyr i bilen.

Passer til hver sittestilling for ISOFIX barnesikringssystemer i henhold til ECE-regelverket

Vektgruppe	Størrelsesklasse	Innfesting	Stillinger i bil med ISOFIX			
			Passasjer foran	På siden bak (venstre)	På siden bak (høyre)	Midten bak
Bærebag	F	ISO/L1	-	X	X	-
	G	ISO/L2	-	X	X	-
0 : OPP til 10 kg	E	ISO/R1	-	IL	IL	-
0+ : OPP til 13 kg	E	ISO/R1	-	IL	IL	-
	D	ISO/R2	-	IL	IL	-
	C	ISO/R3	-	IL	IL	-
I : 9 til 18 kg	D	ISO/R2	-	IL	IL	-
	C	ISO/R3	-	IL	IL	-
	B	ISO/F2	-	IUF + IL	IUF + IL	-
	B1	ISO/F2X	-	IUF + IL	IUF + IL	-
	A	ISO/F3	-	IUF + IL	IUF + IL	-

IUF = Passer til ISOFIX forovervendte barnesikringssystem i universal-kategori som er godkjent for bruk i vektgruppen.

IL = Passer spesielt til ISOFIX-barnesikringssystemer som oppgitt i den vedlagte listen. Disse ISOFIX CRS er i kategoriene "bil som er godkjent", "begrenset" eller "semi-universal".

X = ISOFIX-stilling passer ikke til ISOFIX-barnesikringssystem i denne vektgruppen og/eller denne størrelsesklassen.

* Både ISO/R2 og ISO/R3 kan bare monteres i fremste stilling i passasjeret.

* ISOFIX-barnesikringssystem, størrelsesklasser og innfestinger

A - ISO/F3: Full høyde, forovervendt barnesikringssystem (høyde 720 mm)

B - ISO/F2: Redusert høyde, forovervendt barnesikringssystem (høyde 650 mm)

B1 - ISO/F2X: Redusert høyde, andre versjon bakovervendt form Forovervendt barnesikringssystem (høyde 650 mm)

C - ISO/R3: Full størrelse, bakovervendt barnesikringssystem

D - ISO/R2: Redusert størrelse, bakovervendt barnesikringssystem

E - ISO/R1: Spedbarn-størrelse, bakovervendt barnesikringssystem

F - ISO/L1: Venstre sideveis stilling på barnesikringssystem (bærebag)

G - ISO/L2: Høyre sideveis stilling på barnesikringssystem (bærebag)

Montere barnesikringssystem med hofte-/skulderbelte

Når ISOFIX-systemet ikke er i bruk, må alle barnesikringssystemer festes til baksete med hofte delen av hofte-/skulderbelte.

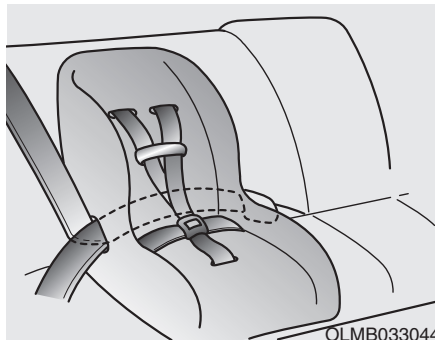

Montere barnesikringssystem med hofte-/skulderbelte

Hvis du skal montere barnesikringssystem i baksetene, gjør du slik:

1. Plasser barnesikringssystemet på baksetet og legg hofte-/skulderbeltet rundt eller gjennom barnesikringssystemet, følg produsentens instruksjoner.

Påse at sikkerhetsbeltebandet ikke er vridd.

***i* Informasjon**

Når du bruker sikkerhetsbeltet i midten av baksetet, bør du lese om 3-punkts sikkerhetsbelte i midten av baksetet i dette kapitlet.



2. Fest platen på hofte-/skulderbeltet inn i spennen. Du kan høre en tydelig klikke-lyd.

i Informasjon

Plasser utløserknappen slik at den er lett å rekke ved et nødstilfelle.



3. Fjern så mye slakk som mulig ved å skyve ned på barnesikringssystemet mens du fører skulderbeltet tilbake på rullen.

4. Dra og trekk i barnesikringssystemet for å bekrefte at sikkerhetsbeltet holdet det stramt på plass.

Hvis produsenten av barnesikringssystemet anbefaler at du bruker toppfestestropp sammen med hofte-/skulderbeltet, se side 2-42.

Når du skal ta ut barnesikringssystemet, trykk på utløserknappen på spennen og trekk hofte-/skulderbeltet ut fra barnesikringssystemet og la sikkerhetsbeltet trekke seg helt inn på rullen.

Passer til hver sittestilling for universal-kategori av barnesikringssystemer i henhold til ECE-forskriftene

Vektgruppe		Seteplassering				
		Passasjer foran Ytterside		Andre rad		
		Kollisj.pute aktivert	Kollisj.pute deaktivert	Ytterside Venstre	Midten (3-Punkts belte)	Ytterside Høyre
Gruppe 0 (0-9 mnd.)	opp til 10 kg	X	U*	U	U	U
Gruppe 0 + (0-2 år)	opp til 13 kg	X	U*	U	U	U
Gruppe I (9 mnd.-4 år)	9 til 18 kg	X	U*	U	U	U
Gruppe II (15 til 25 kg)	15 til 25 kg	UF	U*	U	U	U
Gruppe III (22 til 36 kg)	22 til 36 kg	UF	U*	U	U	U

U = Passer til universal-kategori barnesikringssystemer som er godkjent for bruk i denne vektgruppen.

U* = Passer til universal-kategori barnesikringssystemer som er godkjent for bruk i denne vektgruppen (Hvis passasjeret foran ikke er justerbart i høyden, bør du justere setet godt oppover. (Dette trinnet er nødvendig for å sikre barnesetet til bilen.)

※ Høydejusteringsenhet for passasjeret foran er et tilleggsutstyr.

UF = Passer til forovervendt sete universal-kategori med sikring godkjent for bruk i denne vektgruppen

L = Passer spesielt til barnesikringssystemer som oppgitt i den vedlagte listen. Disse sikringssystemene er i kategoriene "bil som er godkjent", "begrenset" eller "semi-universal".

B = Innebygget sikringssystem godkjent for denne vektgruppen.

X = Setestilling passer ikke til barn i denne vektgruppen.

i-Size barnesikringssystem i henhold til ECE-forskriftene

Vektgruppe	Seteplassering			
	Front passasjer ytterside	Andre rad		
		Ytterside Venstre	Midten	Ytterside Høyre
i-Size barnesikringssystemer	X	i-U	X	i-U

i-U : Passer til i-Size universal forovervendte og bakovervendte barnesikringssystemer

i-UF : Passer bare til forovervendte i-Size universal-barnesikringssystemer

X : Setestilling passer ikke for i-size CRS.

Anbefalt barnesikringssystem

Vektgruppe	Feste	Navn	Type festing	ECE-R44 godkjenningssnr.
OPPTIL 0+	Cabriofix & Familyfix	Maxi Cosi	Bakovervendt med ISOFIX-fot	E4 04443907
OPPTIL I	Duo Plus	Britax Römer	Forovervendt med ISOFIX og toppfeste	E1 04301133
OPPTIL II	KidFix II XP	Britax Römer	Forovervendt med ISOFIX og bilbelte	E1 04301323
OPPTIL III	KidFix II XP	Britax Römer	Forovervendt med ISOFIX og bilbelte	E1 04301323

CRS Manufacturer information

Maxi Cosi Cabriofix & Familyfix <http://www.maxi-cosi.com>

Britax Römer <http://www.britax.com>

KOLLISJONSPUTE – TILLEGGSSIKKERHETSSYSTEM

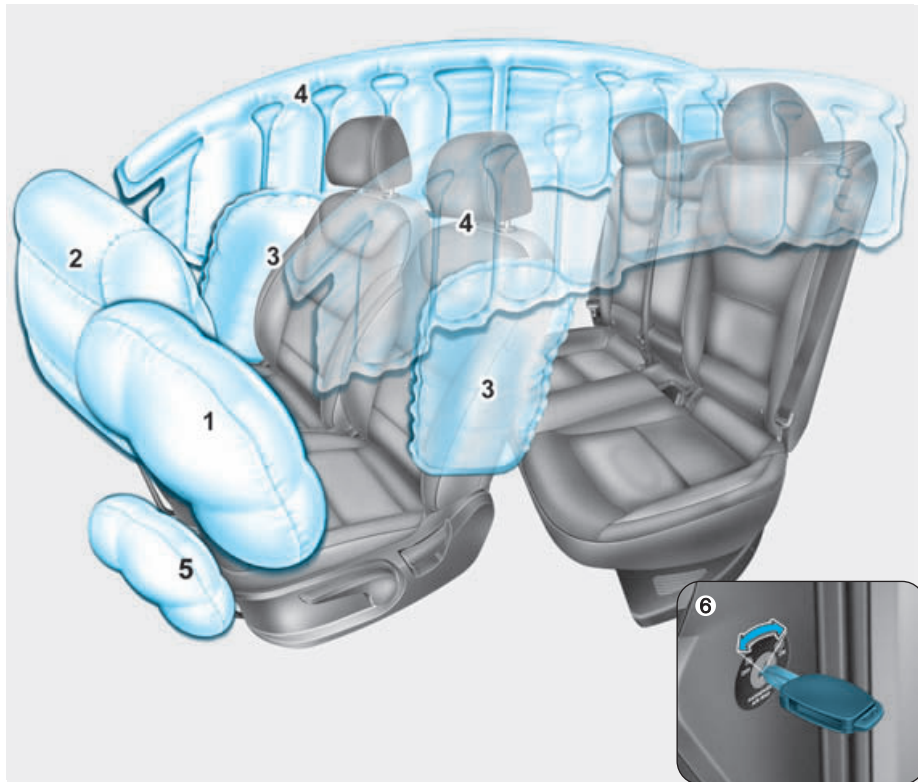

1. Kollisjonspute på førersiden*
 2. Kollisjonspute på passasjersiden foran*
 3. Sidekollisjonspute*
 4. Gardinkollisjonspute*
 5. Kne-Kollisjonspute*
 6. PÅ-/AV-bryter for kollisjonspute passasjer foran*
- *: hvis montert

Kollisjonsputene i bilen kan være annerledes enn på tegningen.

OAE036035/OAE036073L

Bilen er utstyrt med tilleggssystem for kollisjonspute for førersete og passasjeret foran.

Kollisjonsputene foran er designet som tillegg til tre-punkts sikkerhetsbelter. For at disse kollisjonsputene skal gi beskyttelse må det alltid brukes sikkerhetsbelter under kjøring.

Du kan bli alvorlig skadet eller drept ved en ulykke hvis du ikke bruker sikkerhetsbelte. Kollisjonsputene er designet som et tillegg til sikkerhetsbeltene, men ikke for å erstatte dem. Kollisjonsputene er ikke designet for å utløses i hver kollisjon. Ved enkelt ulykker, er det bare sikkerhetsbeltene som beskytter deg.

ADVARSEL

SIKKERHETSREGLER FOR KOLLISJONSPUTE

Bruk ALLTID sikkerhetsbeltene i barnesikringssystemet - på hver tur, til en hver tid, for alle! Selv med kollisjonsputer, kan du bli alvorlig skadet eller drept ved en kollisjon, hvis du ikke er ordentlig festet eller ikke bruker sikkerhetsbelte når kollisjonsputen utløses.

Du må ALDRI plassere et barnsikringssystem eller sittepute i passasjeret foran, hvis ikke kollisjonsputen er deaktivert.

En kollisjonspute som utløses kan treffe spedbarnet eller barnet med stor kraft og forårsake alvorlige eller store skader. ABC - Fest alltid barn under 13 år med sikkerhetsbelte i baksetet. Det er det sikreste stedet å sitte for barn i alle aldre. Hvis et barn på 13 år eller eldre må sitte i forsetet, må han/hun sikres med belte, og setet skal stilles så langt tilbake som mulig.

Alle passasjerer skal sitte oppreist med seteryggen i oppreist stilling, midt på seteputen med sikkerhetsbeltet på, bena komfortabelt strekt ut og føttene på gulvet, inntil bilen er parkert og motoren er slått av. Hvis en passasjer sitter utenfor stillingen i en ulykke kan kollisjonsputen som utløses raskt treffe passasjereren og forårsake alvorlig personskade.

Du og passasjerene må ikke sitte eller lene deg/dere unødvendig nær kollisjonsputene eller lene deg/dere mot døren eller midtkonsollen. Flytt setet så langt bak som mulig fra kollisjonsputene foran, men du må fortsatt ha kontroll over bilen.

Plassering av kollisjonsputene

Kollisjonsputer for fører og passasjer foran (hvis montert)

■ Kollisjonspute på førersiden foran



■ Kne-kollisjonspute for sjåfør

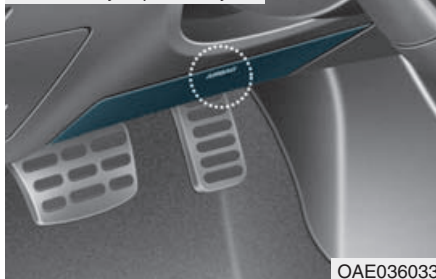

■ Kollisjonspute på passasjersiden foran



Bilen din er utstyrt med Supplemental Restraint System (tilleggssikkerhetssystem) og hofte-/skulderbelter på både fører- og passasjersiden.

SRS består av kollisjonsputer som er plassert i midten av rattet, og på førersiden i panelet under rattet, og på passasjersiden sitter puten i frontpanelet over hanskerommet.

Hensikten med SRS er å gi tilleggsbeskyttelse til sikkerhetsbeltene for føreren og/eller passasjeren foran, ved en kraftig frontkollisjon.

ADVARSEL

Hvis du skal redusere faren for alvorlig personskade eller død på grunn av utløst frontkollisjonspute, ta følgende forholdsregler:

- Sikkerhetsbeltene må alltid brukes for å holde passasjerene ordentlig plassert.
- Flytt setet så langt bakover som mulig fra kollisjonsputene foran, men du må fortsatt ha kontroll over bilen.
- Len deg aldri mot døren eller midtkonsollen.
- La ikke passasjeren foran legge føttene eller bena på dashbordet.

(Fortsettelse)

(Fortsettelse)

- Det skal ikke plasseres gjenstander (slik som kollisjonsputedeksel, mobiltelefonholder, koppholder, parfyme eller klistremerker) over eller nær kollisjonsputemodulene på rattet, instrumentpanelet, frontruten og frontpanelet over hanskerommet ved passasjeren. Slike gjenstander kan forårsake skade hvis bilen kommer i en kollisjon som er kraftig nok til at den forårsaker at kollisjonsputene utløses.
- Ikke fest noen gjenstander på frontruten eller innvendig speil.



PÅ/AV-bryter til kollisjonspute for passasjer foran (hvis montert)

Hensikten med bryteren er å deaktivere kollisjonsputen for passasjeren foran for å kunne transportere passasjerer som det er økt fare for kan få skade av kollisjonsputen på grunn av alder, størrelse eller medisinske forhold.



Deaktivere kollisjonspute for passasjer foran:

Sett nøkkelen eller en lignende stiv gjenstand inn i PÅ/AV-bryteren til kollisjonsputen foran og vri den til AV-stilling. AV-indikatoren (☒) for kollisjonspute til passasjeren vil lyse og fortsetter å lyse til den reaktiveres igjen.



OAE036069L

Aktivere kollisjonspute igjen for passasjer foran:

Sett nøkkelen eller en lignende stiv gjenstand inn i PÅ/AV-bryteren til kollisjonsputen for passasjer foran og vri den til PÅ-stilling. PÅ-indikatoren (☺) for kollisjonspute til passasjer lyser og fortsetter å lyse i 60 sekunder.

i Informasjon

PÅ/AV-indikatoren for kollisjonspute i passasjeret foran lyser i ca. 4 sekunder etter at tenningsnøkkelen er dreid til PÅ-stilling.

⚠ ADVARSEL

La aldri en voksen passasjer sitte i passasjeret foran, hvis AV-indikatoren for kollisjonsputen til passasjer lyser. Ved en kollisjon vil kollisjonsputen ikke utløses hvis indikatoren lyser. Slå på kollisjonsputen for passasjer foran eller flytt passasjer til baksetet.

⚠ ADVARSEL

Hvis PÅ/AV-bryteren for kollisjonsputen til passasjer foran har feilfunksjon, kan følgende forhold oppstå:

- Varsellampen (☺) for kollisjonsputen på instrumentpanelet vil lyse.
- AV-indikatoren (☺) for kollisjonsputen til passasjer lyser ikke og PÅ-indikatoren (☹) lyser og slukker etter ca. 60 sekunder. Kollisjonsputen til passasjer foran vil utløses ved en frontkollisjon selv om PÅ/AV-bryteren for kollisjonsputen til passasjer foran settes i AV-stilling.
- Vi anbefaler at en autorisert H Y U N D A I - f o r h a n d l e r kontrollerer PÅ/AV-bryteren for kollisjonsputen til passasjer foran og SRS-systemet så snart som mulig.

Sidekollisjonsputer (hvis montert)

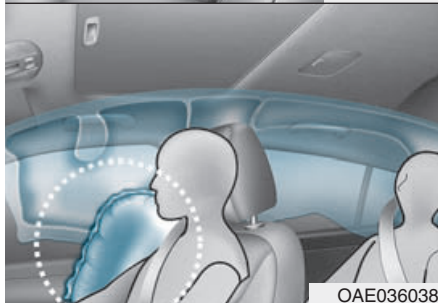
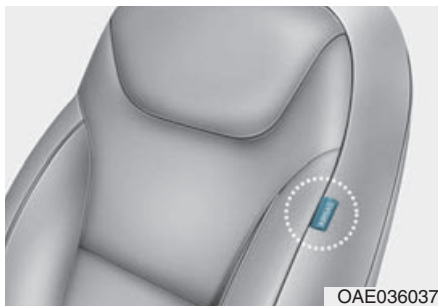

Bilen din er utstyrt med sidekollisjonsputer for hvert sete foran. Hensikten til kollisjonsputen er å gi føreren og passasjereren foran tilleggsbeskyttelse, i tillegg sikkerhetsbeltene.

Sidekollisjonsputene er designet for å utløses ved visse sidekollisjoner, avhengig av støtstyrken, vinkelen, hastigheten og kollisjonspunktet.

Sidekollisjonsputene er ikke designet for å utløses i alle situasjoner med sidekollisjon.

ADVARSEL

Hvis du skal redusere faren for alvorlig personskade eller død på grunn av utløst sidekollisjonspute, ta følgende forholdsregler:

- Sikkerhetsbeltene må alltid brukes for å holde passasjerene ordentlig plassert.
- La ikke passasjerene lene hodet eller kroppen mot dørene, legge armene på dørene, strekke armene ut av vinduet, eller plassere gjenstander mellom dørene og setene.
- Hold i rattet med hendene i stillingene kl. 9 og kl. 3 for å minske faren for skade på hender og armer.
- Bruk ikke ekstra setetrekk. Det kan redusere eller forhindre effektivitet i systemet.

(Fortsettelse)

(Fortsettelse)

- Ikke heng opp andre gjenstander enn klær. Ved et uhell kan det forårsake skade på bilen eller personskade, spesielt når kollisjonsputen utløses.
- Plasser ikke gjenstander over kollisjonsputen eller mellom kollisjonsputen og deg selv. Fest heller ikke gjenstander rundt området hvor kollisjonsputen utløses slik som døren, sidevinduene, stolpen foran og bak.
- Plasser ikke gjenstander mellom døren og setet. De kan bli farlige prosjektiler hvis sidekollisjonsputen utløses.
- Det må ikke monteres tilleggsutstyr på siden eller nær sidekollisjonsputene.

(Fortsettelse)

(Fortsettelse)

- Legg ikke noen gjenstander mellom klistremerket til kollisjonsputen og seteputen. Det kan forårsake skade hvis bilen kommer i en kollisjon som er kraftig nok til at den forårsaker at kollisjonsputene utløses.
- Du må ikke slå på dørene når tenningsbryteren står i PÅstilling fordi dette kan forårsake at sidekollisjonsputene utløses.
- Hvis setet eller setetrekket er skadet, anbefaler vi at systemet repareres hos en autorisert HYUNDAI-forhandler.

Gardinkollisjonsputer (hvis montert)

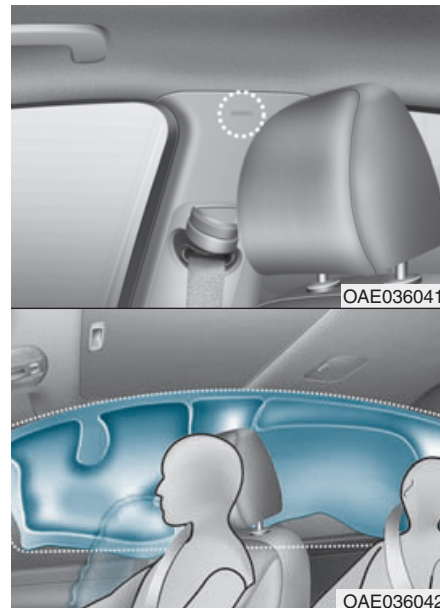

Gardinkollisjonsputene sitter langs begge sidene i takskinen over front- og bakdørene.

De er designet for å beskytte hodet til passasjerer foran og passasjerer som sitter på sidene bak ved visse sidekollisjoner.

Gardinkollisjonsputene er designet for å utløses ved visse sidekollisjoner, avhengig av støtstyrken, vinkelen, hastigheten og kollisjonen.

Gardinkollisjonsputene er ikke designet for å utløses i alle situasjoner med sidekollisjon.

ADVARSEL

Hvis du skal redusere faren for alvorlig personskade eller død på grunn av utløst gardinkollisjonspute, ta følgende forholdsregler:

- **Alle passasjerer må bruke sikkerhetsbelter for å holde passasjerene ordentlig på plass.**
- **Fest barnesikringssystemet ordentlig så langt bort fra døren som mulig.**
- **Ikke plasser noen gjenstander over kollisjonsputen. Fest heller ikke gjenstander rundt området hvor kollisjonsputen utløses slik som døren, sidevinduene, stolpen foran og bak, takskinnene på siden.**
- **Ikke heng opp andre gjenstander enn klær, spesielt harde eller skjøre gjenstander. Ved et uhell kan det forårsake skade på bilen eller personskade.**

(Fortsettelse)

(Fortsettelse)

- **La ikke passasjerene lene hodet eller kroppen mot dørene, legge armene på dørene, strekke armene ut av vinduet, eller plassere gjenstander mellom dørene og setene.**
- **Du må ikke åpne eller reparere sidegardinkollisjonsputene.**

Hvordan virker kollisjonsputesystemet?

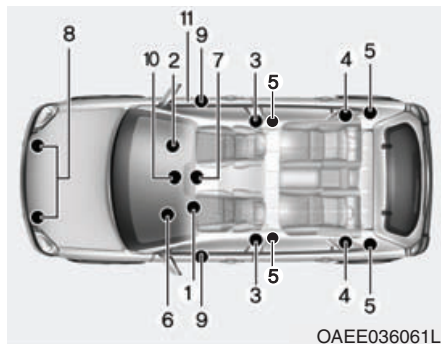

SRS består av følgende komponenter:

- (1) Kollisjonsputemodul for fører/
Kne-kollisjonspute for sjåfør
- (2) Kollisjonsputemodul for passasjer foran
- (3) Sidekollisjonsputemoduler/
Sidestøtsensorer
- (4) Gardinkollisjonsputemoduler
- (5) Enheter med selvopprullende beltestrømmer foran / selvopprullende beltestrømmer bak (hvis montert)

- (6) Varsellampe for kollisjonspute
- (7) SRS-styreenhet (SRSCM)
- (8) Frontkollisjonssensorer
- (9) Sidetrykksensorer
- (10) PÅ-/AV-indikator for kollisjonspute til passasjer foran (bare passasjerstole foran)
- (11) PÅ-/AV-bryter for kollisjonspute til passasjer foran

SRSCM overvåker kontinuerlig alle SRS-komponentene mens tenningsbryteren står i PÅ-stilling, for å konstatere om en kollisjon er alvorlig nok til at det trengs utløsning av kollisjonsputen eller stramming av sikkerhetsbelte.



SRS varselampe

Varsellampen for SRS (Supplement Restraint System) kollisjonspute på instrumentpanelet viser symbolet for kollisjonspute som vist i illustrasjonen. Systemet kontrollerer om det elektriske systemet til kollisjonsputen har feilfunksjoner. Lampen indikerer at det er et mulig problem med kollisjonsputesystemet.

ADVARSEL

Hvis SRS har feilfunksjoner, kan kollisjonsputen muligens ikke utløses ordentlig ved en ulykke og det øker faren for alvorlig skade eller død.

Hvis noen av følgende forhold oppstår, har SRS feilfunksjon:

- **Lampen tennes ikke i ca. 6 sekunder når tenningsbryteren står i PÅ-stillingen.**
- **Lampen forsetter å lyse etter at den har lyst i ca. 6 sekunder.**
- **Lampen lyser mens bilen kjører.**
- **Lampen blinker når motoren går.**

Vi anbefaler at en autorisert H Y U N D A I - f o r h a n d l e r kontrollerer SRS så snart som mulig hvis noen av disse forholdene oppstår.

Ved en moderat til kraftig frontkollisjon, vil sensorene oppdage bilens raske retardasjon. Hvis retardasjonsforholdet er stort nok, vil styreenheten utløse kollisjonsputene foran,

på det tidspunktet og med den kraften som trengs. Kollisjonsputene foran hjelper til å beskytte føreren og passasjerer foran ved å reagere på frontstøtet hvor sikkerhetsbeltene alene ikke kan gi nok sikring. Hvis det trengs, hjelper sidekollisjonsputene til å gi beskyttelse ved en sidekollisjon eller velting ved å støtte sidens øvre kroppsområde.

- Kollisjonsputene aktiveres (kan utløses hvis nødvendig) bare når tenningsbryteren står i PÅ-stilling.
- Kollisjonsputene utløses ved visse front- eller sidekollisjoner for å beskytte passasjerene fra alvorlig fysisk skade.
- Det finnes ingen spesiell hastighet hvor kollisjonsputene vil utløses. Generelt er kollisjonsputene designet for å utløses ut fra styrken på en kollisjon og retningen. Disse to faktorene bestemmer om sensorene sender ut elektronisk utløsnings-/trykksignal.

- Utløsning av kollisjonspute avhenger av en rekke faktorer inkludert bilens hastighet, kollisjonsvinkel og tettheten og stivheten på bilene eller gjenstandene som den treffer ved en kollisjon. De bestemmende faktorene er likevel ikke begrenset til de som er nevnt ovenfor.
- Kollisjonsputene foran vil utløses umiddelbart og tømmes med en gang. Det er umulig for deg å se at kollisjonsputene utløses ved en ulykke.
Det er mer sannsynlig at du bare vil se den utløste kollisjonsputen henge ut av lagringsrommet etter kollisjonen.
- Kollisjonsputene må utløses raskt, for å gi beskyttelse. Hastigheten for utløsning av kollisjonsputen har en sekvens på meget kort tid for å utløse kollisjonsputen mellom passasjerer og bilens karosseri, før passasjerer treffer disse strukturene. Hastigheten på utløsningen reduserer faren for alvorlig eller livstruende personskader, og er derfor en nødvendig del av utformingen på kollisjonsputen.
Likevel kan den raske utløsning av kollisjonsputen forårsake skader som kan omfatte skrubbsår i ansiktet, blåmerker og brukne ben, på grunn av utløsningshastigheten også gjør at kollisjonsputen utvider seg med stor styrke.
- Det finnes også omstendigheter hvor kontakt med kollisjonsputen kan forårsake alvorlig personskade, spesielt hvis passasjerer sitter for nær kollisjonsputen.
Du kan gjøre tiltak for å redusere faren for å bli skadet av en kollisjonspute som utløses. Det er størst risiko å sitte for nær kollisjonsputen. En kollisjonspute trenger rom før den utløses. Vi anbefaler at føreren sitter så langt som mulig fra midten av rattet og brystet mens man fremdeles har kontroll over bilen.

■ Kollisjonspute (1) foran til fører



Når SRSCM konstaterer en tilstrekkelig kraftig kollisjon mot fronten av bilen, vil den automatisk utløse kollisjonsputene foran.

■ Kollisjonspute (2) foran til fører

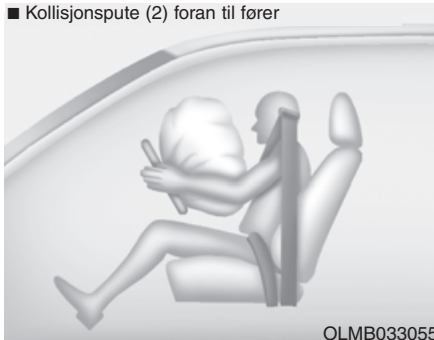

Under utløsning vil sømmene som er støpt inn i dekslene briste, og dekslet deler seg på grunn av trykket når kollisjonsputen foldes ut. Når dekslene åpner seg videre, kan kollisjonsputene blåses helt opp.

En helt utløst kollisjonspute i kombinasjon med sikkerhetsbelte som er brukt riktig, reduserer førerens eller forsetepassasjerens bevegelse forover, og reduserer faren for hode- og brystskade.

■ Kollisjonspute (3) foran til fører



■ Kollisjonspute på passasjersiden foran



Etter at kollisjonsputen er helt utløst, begynner den umiddelbart å reduseres, noe som gjør at føreren kan se forover og kan styre eller bruke andre kontrollenheter.

ADVARSEL

For å hindre at gjenstander blir farlige prosjektiler når kollisjonsputen til passasjerer utløses:

- Det må ikke monteres eller plasseres gjenstander (drikkeholder, CD-holder, klistremerker, osv.) på instrumentpanelet over hanskerommet på passasjersiden foran, der hvor kollisjonsputen for passasjerer er plassert.
- Du må ikke montere en beholder med flytende luftrenser nær speedometeret eller på overflaten av instrumentpanelet.

Dette kan forventes etter at en kollisjonspute er utløst

Etter at front- eller sidekollisjonsputen utløses, vil den tømmes meget raskt. Utløsning av kollisjonsputen hindrer ikke føreren fra å se ut av frontruten eller å kunne styre. Gardinkollisjonsputene kan være delvis fylt en stund etter at de er utløst.

ADVARSEL

Etter at en kollisjonspute utløses, må du ta følgende forholdsregler:

- Åpne vinduene og dørene så snart som mulig etter kollisjonen for å redusere for lang eksponering av røyk og pulver som frigjøres når kollisjonsputen utløses.
- Ikke berøre kollisjonsputens indre lagrede komponenter umiddelbart etter at kollisjonsputen er utløst. Deler som kommer i kontakt med en utløst kollisjonspute kan være meget varme.
- Vask alltid utsatte hudområder nøye med kaldt vann og mild såpe.
- Vi anbefaler at en autorisert HYUNDAI-forhandler skifter kollisjonsputen med én gang etter utløsning. Kollisjonsputene er designet for bare å brukes én gang.

Støy og røyk fra utløst kollisjonspute

Når kollisjonsputene utløses, dannes det kraftig støy og røykutvikling og pulver i luften på innsiden av bilen. Dette er normalt og er et resultat av tennsatsen i kollisjonsputen.

Etter at kollisjonsputene er utløst, kan du føle ubehag når du puster, på grunn av kontakten brystet får av både sikkerhetsbeltet og kollisjonsputen, så vel som fra innånding av røyk og pulver. Pulveret kan utløse astma for enkelte personer. Hvis du får pusteproblemer etter at en kollisjonspute er utløst, søk umiddelbart medisinsk hjelp.

Selv om røyken og pulveret ikke er giftige, kan de forårsake irritasjon på huden, i øynene, nesen, halsen, osv. Hvis dette er tilfelle, vasker og renser du umiddelbart med kaldt vann og søker medisinsk hjelp hvis symptomene fortsetter.

Det må ikke monteres barnesikringssystem i passasjeret foran

■ Type A



OYDESA2042

■ Type B



OLM034310

Du må aldri plassere et barnsikringssystem i passasjeret foran, hvis ikke kollisjonsputen er deaktivert

⚠ ADVARSEL

Bruk **ALDRI** et bakovervendt barnesikringssystem på et sete som beskyttes med en **AKTIV KOLLISJONSPUTE** foran seg, det kan føre til **DØD** eller **ALVORLIG PERSONSKADE** på **BARNET**.

Hvorfor blir ikke kollisjonsputen utløst i en kollisjon?

Det er mange typer ulykker hvor kollisjonsputen ikke gir tilleggsbeskyttelse.

Dette inkluderer kollisjoner bakfra, andre eller tredje bil i flerkollisjonsulykker, så vel som kollisjoner i lav hastighet. Skade på bilen indikerer energiabsorpsjon ved en kollisjon, og er ikke en indikasjon på om eller ikke om en kollisjonspute ble utløst.

Kollisjonsputesensorer

ADVARSEL

For å redusere faren for at en kollisjonspute uventet utløses og forårsaker alvorlig skade eller død:

- La det ikke komme støt fra gjenstander på de stedene hvor kollisjonsputene eller sensorene er montert.
- Prøv derfor ikke å utføre vedlikehold på eller rundt kollisjonsputesensorene.

Hvis plasseringen eller vinkelen på sensoren endres, kan kollisjonsputene utløses selv om de ikke skulle det, eller de kan ikke utløses når de skal.

- Du må ikke montere støtfangerbøyler eller skifte ut støtfangeren med uoriginale deler. Dette kan ha negativ påvirkning ved kollisjon og ytelsen ved utløsning av kollisjonsputen.

(Fortsettelse)

(Fortsettelse)

- Sett tenningsbryteren i LOCK/AV eller ACC-stilling, når bilen blir tauet for å hindre utilsiktet utløsning av kollisjonspute.
- Vi anbefaler at alle kollisjonsputene repareres hos en autorisert HYUNDAI-forhandler.

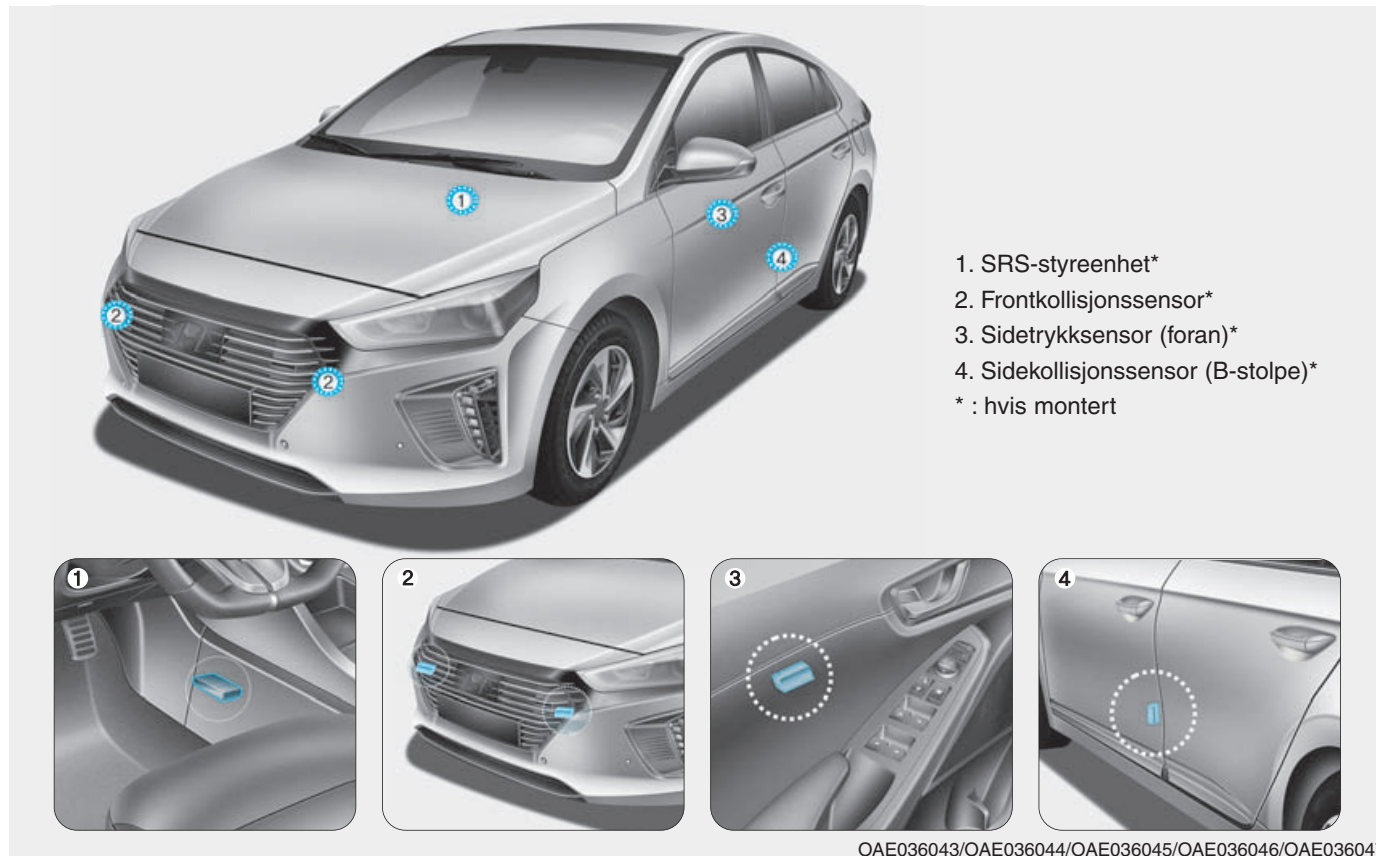

OAE036043/OAE036044/OAE036045/OAE036046/OAE036047

Utløsningsforhold for kollisjonspute

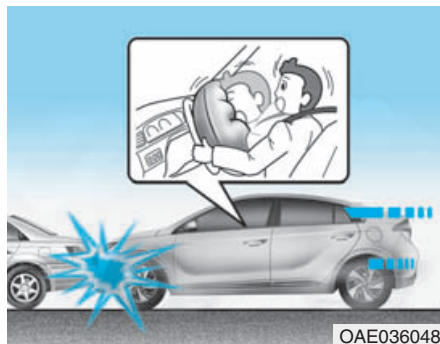

Kollisjonsputer foran

Kollisjonsputene foran er designet for å utløses ved en frontkollisjon avhengig av styrken, hastigheten eller vinklene på støtet ved frontkollisjonen.



Side- og gardinkollisjonsputer

Side- og gardinkollisjonsputene er designet for å utløses når det konstateres støt på sidekollisjonssensorene, avhengig av styrken, hastigheten eller vinklene på støtet fra en sidekollisjon.

Selv om kollisjonsputene til fører og passasjer foran er designet for å utløses ved frontkollisjoner, kan de også utløses ved andre typer kollisjoner hvis frontkollisjonssensorene konstaterer tilstrekkelig støt. Side- og gardinkollisjonsputene er designet for å utløses ved sidekollisjoner, men de kan utløses i andre kollisjoner hvis sidekollisjonssensorene konstaterer tilstrekkelig støt.

Hvis bilens chassis får støt på støtfangerne eller gjenstander fra dårlige veier eller fortau, kan kollisjonsputen utløses. Kjør forsiktig på dårlige veier eller overflater som ikke er beregnet på biltrafikk for å unngå utilsiktet utløsning av kollisjonsputen.

Kollisjonsputen utløses ikke



I visse kollisjoner i lav hastighet kan det skje at kollisjonsputen ikke utløses. Kollisjonsputene er designet for å ikke utløses i slike tilfeller, fordi de ikke kan gi noen beskyttelse utover sikkerhetsbeltene.

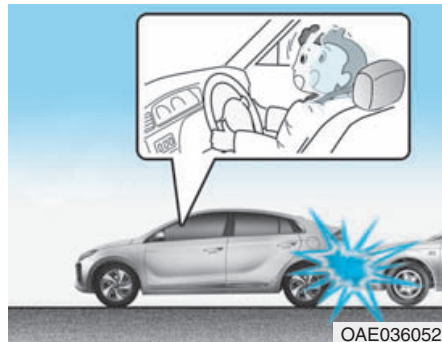

Kollisjonsputene foran er ikke designet for å utløses i kollisjoner bakfra, fordi passasjerene beveger seg bakover ved kraften fra kollisjonen. Ved slike tilfeller gir ikke de utløste kollisjonsputene noe tilleggsbeskyttelse.

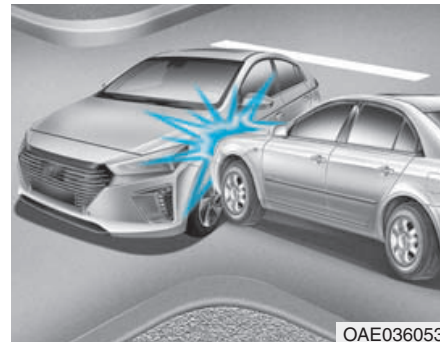

Det kan hende at kollisjonsputene foran ikke utløses ved sidekollisjoner, fordi passasjerene beveger seg i kollisjonsretningen. og at kollisjonsputen foran ikke vil gi tilleggsbeskyttelse for passasjerens ved sidekollisjoner.

Likevel kan side- eller gardinkollisjonsputene utløses avhengig av styrken, bilens hastighet og kollisjonsvinkelen.

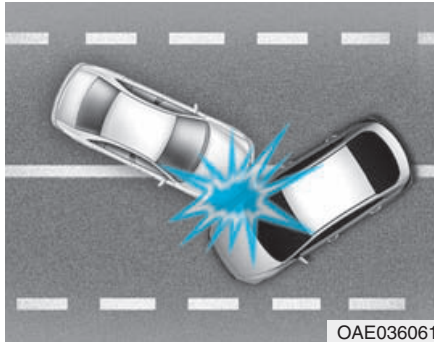

OAE036061

Ved en skrå- eller vinklet kollisjon kan styrken på kollisjonen føre passasjerene i en retning der ikke kollisjonsputene kan gi tilleggsbeskyttelse, og derfor utløser kanskje ikke sensorene kollisjonsputene.

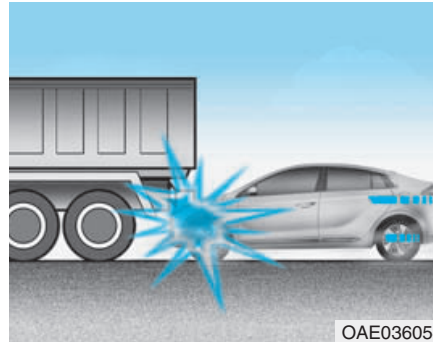

OAE036054

Føreren bråbremses ofte like før en kollisjon. Slik bråbremsing senker frontdelen på bilen, noe som forårsaker at den "kjører" under en bil med større bakkeklaring. Kollisjonsputene utløses kanskje ikke ved denne underkjørings-situasjonen, fordi bremsstyrken som konstateres av sensorene kan reduseres betydelig ved slike underkjørings-kollisjoner.

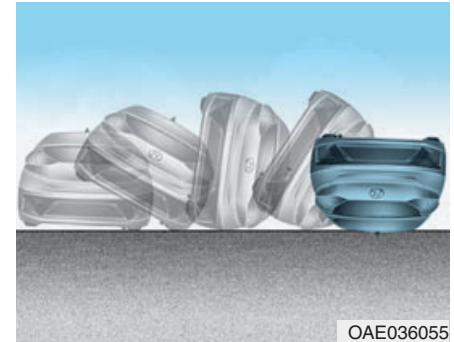

OAE036055

Kollisjonsputene foran utløses kanskje ikke ved velteulykker, fordi utløsning av kollisjonsputen foran ikke gir ekstra beskyttelse for passasjerene i slike tilfeller.

i Informasjon

Side- og/eller gardinkollisjonsputene utløses når bilen velter, ved sidekollisjoner, hvis bilen er utstyrt med side- og gardinkollisjonsputer.

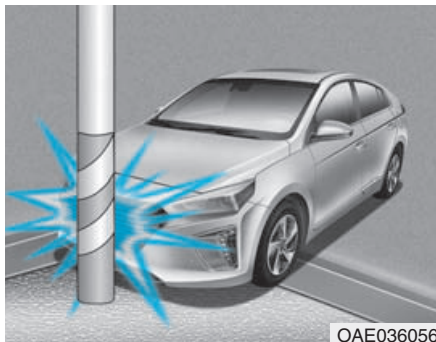

OAE036056

Det kan hende at kollisjonsputene ikke utløses hvis bilen kolliderer med gjenstander slik som telefonstolper eller trær, da kollisjonspunktet er konsentrert og kollisjonsenergien blir absorbert av karosseristrukturen.

Vedlikeholde SRS

SRS er praktisk talt vedlikeholdsfritt og det er ingen deler som du kan reparere selv. Hvis varselampen for SRS-kollisjonspute ikke lyser når tenningsbryteren står i PÅ-stillingen, eller lyser hele tiden, anbefaler vi at systemet umiddelbart blir kontrollert av en autorisert HYUNDAI-forhandler.

Vi anbefaler at alt arbeid med SRS-systemet, slik som demontering, montering, reparasjon eller arbeid på rattet, forsetepassasjerens panel, forsetene og takbøylene må utføres hos en autorisert HYUNDAI-forhandler. Feil håndtering av SRS-systemet kan resultere i alvorlig personskade.

ADVARSEL

Hvis du skal redusere faren for alvorlig personskade eller død, ta følgende forholdsregler:

- **Forsøk ikke å endre eller koble fra SRS-komponentene eller ledningsnett, inkludert å sette på emblemer på deklene eller endringer på karosseristrukturen.**
- **Du må ikke plassere gjenstander over eller nær kollisjonsputemodulene på rattet, instrumentpanelet og frontpanelet over hanskerommet ved passasjerens.**
- **Rengjør deklene til kollisjonsputen med en myk klut fuktet med rent vann. Løsemidler eller rengjøringsmidler har negativ innvirkning på kollisjonsputedeklene og utløsning av systemet.**

(Fortsettelse)

(Fortsettelse)

- Vi anbefaler at du får skiftet utløste kollisjonspu-ter hos en autorisert **HYUNDAI**-forhandler.
- Hvis komponentene i kollisjonspu-tesystemet må kasseres, eller hvis bilen må skrotes, må du følge visse sikkerhetsregler. Kontakt en autorisert **HYUNDAI**-forhandler for nødvendig informasjon. Hvis disse forholdsreglene ikke følges kan det øke faren for personskade.

Ekstra sikkerhetsregler

Passasjerene skal ikke bevege seg ut av eller skifte sete mens bilen er i bevegelse. Passasjerer som ikke bruker sikkerhetsbelte i en kollisjon eller nødstop, kan bli slengt mot innsiden av bilen, mot andre passasjerer eller ut av bilen.

Bruk ikke tilleggsutstyr på sikkerhetsbeltene. Innretninger som hevdes å forbedre passasjerenes komfort eller endring av sikkerhetsbeltene, kan redusere beskyttelsen av sikkerhetsbeltene og øke sjansen for alvorlig personskade ved en kollisjon.

Forsetene må ikke modifiseres. Modifikasjon av forsetene kan hindre funksjonen av tilleggssikkerhetssystemets sensorkomponenter eller sidekollisjonspu-terne.

Ikke plasser gjenstander under forsetene. Hvis det plasseres gjenstander under forsetene kan det hindre funksjonen av tilleggssikkerhetssystemets sensorkomponenter og ledningsnett.

Du må ikke slå mot dørene. Du må ikke slå mot dørene når tenningsbryteren står i PÅ-stilling fordi dette kan forårsake at sidekollisjonspu-terne utløses.

Tilleggsutstyr eller modifisering av bil som er utstyrt med kollisjonsputer

Hvis du modifiserer bilen ved å endre rammen, støtfangersystemet, fronten eller metallplater på siden, eller endrer kjørehøyden, kan det ha innvirkning på funksjonen av bilens kollisjonsputesystem.

Advarselsmerker for kollisjonspute

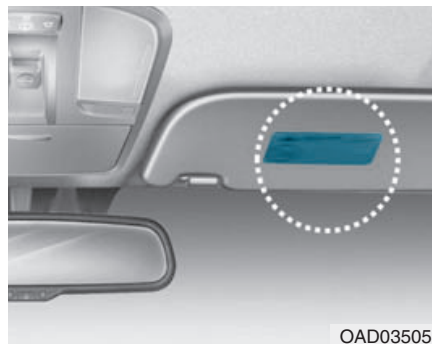

Advarselsmerkene for kollisjonspute er festet for å advare passasjerene om mulig fare ved kollisjonsputesystemet.

Les nøye all informasjon om kollisjonsputene som er montert i bilen i denne instruksjonsboken.

Komfortsystemer for bilen

Atkomst til bilen	3-4	Vinduer	3-30
Fjernkontrollnøkkel	3-4	Elektriske vinduer	3-30
Smartnøkkel	3-8	Soltak	3-35
Startperresystem	3-12	Åpne og lukke soltaket	3-36
Dørlåser	3-13	Skyve soltaket	3-36
Åpne dørlåsene fra utsiden av bilen	3-13	Tippe soltaket	3-37
Åpne dørlåsene fra innsiden av bilen	3-15	Solskjerm	3-38
Automatisk dørlås-/låse-opp-funksjon	3-17	Tilbakestille soltaket	3-38
Barnesikring på dørlås bak	3-17	Utvendige funksjoner	3-40
Tyverialarmsystem	3-18	Panser	3-40
Minnesystem for førerstilling	3-20	Bakluke	3-41
Lagre stillinger i minne	3-20	Drivstofflokk (Hybrid-bil)	3-43
Hente stillinger fra minnet	3-21	Drivstofflokk (Plug-in hybrid-bil)	3-46
Lett tilgang-funksjon	3-21	Instrumentpanel	3-50
Ratt	3-22	Kontroll på instrumentpanel	3-52
Elektrisk servostyring (EPS)	3-22	Målere	3-53
Tippe rattet / teleskopratt	3-23	Varsellamper og indikatorer	3-59
Oppvarmet ratt	3-24	Meldinger på LCD-skjerm	3-71
Horn	3-24		
Speil	3-25		
Innvendig speil	3-25		
Utvendige speil	3-26		

LCD-Skjerm.....	3-86	Automatisk klimaanlegg	3-137
LCD-skjermkontroll	3-86	Automatisk varmeapparat og klimaanlegg	3-138
LCD-skjermstillinger		Manuelt varmeapparat og klimaanlegg.....	3-139
(for instrumentgruppe type A)	3-87	Systemfunksjon.....	3-146
LCD-skjermstillinger		Vedlikeholde systemet.....	3-149
(for instrumentgruppe type B)	3-95	Defrosting og duggfjerning av frontrute	3-151
Trippteller (Hybrid-bil).....	3-102	Automatisk klimakontrollsystem	3-151
Trippteller (Plug-in hybrid-bil)	3-108	Duggfjerning	3-152
LYS	3-114	Automatisk duggfjerningssystem	3-153
Utvendige lys.....	3-114	Defroster	3-154
Velkomstsystem	3-121	Klimaanlegg, tilleggsfunksjoner.....	3-156
Innvendig lys	3-122	Automatisk ventilasjon	3-156
Viskere og spylere.....	3-125	Innvendig resirkulering av luft på soltak	3-156
Vindusviskere	3-125	Oppbevaringsrom	3-156
Vindusspylere.....	3-127	Oppbevaring i midtkonsoll	3-157
Parkeringshjelpssystem	3-129	Hanskerom	3-157
Ryggekamera	3-129	Solbrilleholder	3-157
Parkeringshjelpssystem bak	3-130	Multiboks.....	3-158
Parkeringshjelpssystem	3-133		

Innvendige funksjoner	3-158
Askebeger	3-158
Koppholder.....	3-159
Solskjerm.....	3-160
Strømuttak	3-160
Trådløst ladesystem for mobiltelefon	3-161
Sigarettenner	3-163
Klokke	3-164
Kleshenger	3-164
Gulvmattefeste(r)	3-165
Bagasjenett (holder)	3-166

ATKOMST TIL BILEN

Fjernkontrollnøkkel (hvis montert)



Din HYUNDAI bruker en fjernkontrollnøkkel som du kan bruke for å låse eller låse opp en dør (og bakluken) og endatil starte motoren.

1. Låse dør
2. Låse opp dør
3. Låse opp bakluke

Låse

Låse:

1. Lukk alle dører, motorpanser og bakluke.
2. Trykk på knappen (1) på fjernkontrollnøkkelen for å låse døren.
3. Dørene låses. Nødblinsklysene blinker. Det utvendige speilet foldes også inn, hvis bryteren for folding av utvendig speil står i AUTO-stillingen (hvis montert).
4. Forsikre deg om at dørene er låst ved å kontrollere stillingen på dørlåsknappene inne i bilen.

Låse opp

Låse opp:

1. Trykk på knappen (2) på fjernkontrollnøkkelen for å låse opp døren.
2. Dørene låses opp. Nødblinsklysene blinker to ganger. Det utvendige speilet foldes ut, hvis bryteren for folding av utvendig speil står i AUTO-stillingen (hvis montert).

i Informasjon

Når alle dørene er låst opp, vil dørene låses igjen automatisk etter 30 sekunder hvis det ikke åpnes en dør.

⚠ ADVARSEL

La aldri nøklene stå i bilen når det sitter barn der uten tilsyn. Barn uten tilsyn kan komme til å sette nøkkelen i tenningsbryteren og betjene elektriske vindusmekanismer eller andre kontrollenheter, eller de kan få bilen i bevegelse, noe som kan resultere i personskade eller til og med død.

Låse opp bakluken

Låse opp:

1. Trykk på knappen (3) på fjernkontrollen i mer enn ett sekund for å låse opp bakluken
2. Nødblinsklysene blinker to ganger. Når bakluken åpnes og så lukkes, låses bakluken automatisk.

i Informasjon

- Etter at du har låst opp bakluken, vil bakluken låses automatisk igjen.
- Ordet HOLD er skrevet på knappen for å informere deg om at du må trykke på og holde knappen i mer enn ett sekund.

Starte

For mer detaljert informasjon, se i Tenningsbryter med nøkkel i kapittel 5.

MERK

Hvis du skal unngå skader på fjernkontrollnøkkelen:

- Hold fjernkontrollen unna vann eller væsker og ild. Hvis det kommer damp på innsiden av fjernkontrollen (på grunn av drikkevarer eller fuktighet), eller den blir oppvarmet, kan den interne kretsen få feilfunksjon og det kan gjøre garantien på bilen ugyldig.
- Unngå å la fjernkontrollnøkkelen falle ved at du kaster den.
- Beskytt fjernkontrollnøkkelen mot ekstreme temperaturer.

Mekanisk nøkkel



Hvis fjernkontrollnøkkelen ikke virker normalt, kan du låse eller låse opp døren med den mekaniske nøkkelen.

Når du skal åpne nøkkelen, må du trykke på utløserknappen og nøkkelen åpner seg automatisk.

Når du skal folde inn nøkkelen, folder du den manuelt mens du trykker på utløserknappen.

MERK

Ikke fold nøkkelen uten å trykke på utløserknappen. Dette kan skade nøkkelen.

Forholdsregler for fjernkontrollnøkkel

Fjernkontrollnøkkelen fungerer ikke hvis noe av følgende oppstår:

- Nøkkelen står i tenningsbryteren.
- Du er utenfor avstandsgrensen for funksjon (ca. 30 m).
- Batteriet i fjernkontrollnøkkelen er svakt.
- Andre biler eller gjenstander kan blokkere signalet.
- Meget kalde værforhold.
- Fjernkontrollnøkkelen står nær en radiosender, slik som en radiostasjon eller en flyplass som kan hindre at fjernkontrollnøkkelen har normal funksjon.

Du kan åpne og lukke døren med den mekaniske nøkkelen hvis fjernkontrollnøkkelen ikke virker som den skal. Hvis du har problem med fjernkontrollnøkkelen, anbefaler vi at du kontakter en autorisert HYUNDAI-forhandler.

Hvis fjernkontrollnøkkelen er i umiddelbar nærhet av mobiltelefonen din, kan signalet bli blokkert av mobiltelefonens normale driftssignaler. Dette er spesielt viktig når telefonen er aktiv slik som når du ringer og mottar samtaler, tekstmeldinger, og/eller sender/mottar e-post. Unngå å plassere fjernkontrollen og mobiltelefonen på samme sted og prøv alltid å holde god avstand mellom de to enhetene.

i Informasjon

Endringer eller modifikasjoner som ikke er godkjent av den ansvarlige part for samsvar, kan annullere retten til å bruke utstyret. Hvis fjernkontrollsystemet ikke fungerer på grunn av endringer eller modifikasjoner som ikke er godkjent av den ansvarlige part, vil det ikke dekkes av garanti hos produsenten.

MERK

Hold fjernkontrollnøkkelen borte fra elektromagnetiske materialer som blokkerer elektromagnetiske bølger til nøkkeloverflaten.

Skifte batteri

Hvis fjernkontrollnøkkelen ikke virker som den skal, prøv å skifte batteriet med et nytt.



Batteritype: CR2032

Skifte batteri:

1. Sett ett smalt verktøy inn i sporet og vipp opp dekslet.
2. Ta ut det gamle batteriet og sett inn det nye batteriet. Pass på at du får plassert batteriet riktig.
3. Sett på plass bakdekslet på fjernkontrollnøkkelen.

Hvis du tror at fjernkontrollnøkkelen kan ha fått en alvorlig skade, eller du synes at fjernkontrollnøkkelen ikke virker som den skal, anbefaler vi at du kontakter en autorisert HYUNDAI-forhandler.

Informasjon



Et batteri som avhendes feil kan gjøre skade på miljøet og menneskelig helse. Batteriet må avhendes i henhold til lokale lover og forskrifter.

Smartnøkkel (hvis montert)



Din HYUNDAI bruker en fjernkontrollnøkkel som du kan bruke for å låse eller låse opp en dør (og bakluken) og endatil starte motoren.

1. Låse dør
2. Låse opp dør
3. Låse opp bakluke

Låse

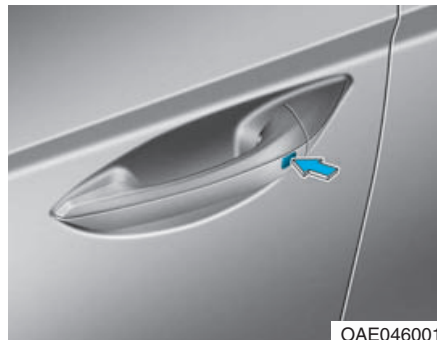

Låse:

1. Lukk alle dører, motorpanser og bakluke.
2. Trykk enten på knappen på dørhåndtaket eller trykk på knappen (1) på smartnøkkelen for å låse døren.
3. Nødblinklysene blinker. Det utvendige speilet foldes også inn, hvis bryteren for folding av utvendig speil står i AUTO-stillingen (hvis montert).
4. Forsikre deg om at dørene er låst ved å kontrollere stillingen på dørlåsknappene inne i bilen.

i Informasjon

Knappen på dørhåndtaket fungerer bare når smartnøkkelen er innen 0,7~1 m fra det utvendige dørhåndtaket.

Selv om du trykker på knappen på det utvendige dørhåndtaket, låses ikke dørene og lydvarsleren høres i tre sekunder hvis følgende oppstår:

- Smartnøkkelen er i bilen.
- Motor start/stopp-knappen står i ACC- eller PÅ-stillingen.
- En dør unntatt bakluken er åpen.

⚠ ADVARSEL

Legg aldri igjen smartnøkkelen i bilen når det sitter barn der uten tilsyn. Barn uten tilsyn kan komme til å trykke på motor start/stopp-knappen og kan betjene elektriske vindusmekanismer eller andre kontrollenheter, eller de kan få bilen i bevegelse, noe som kan resultere i personskade eller død.

Låse opp

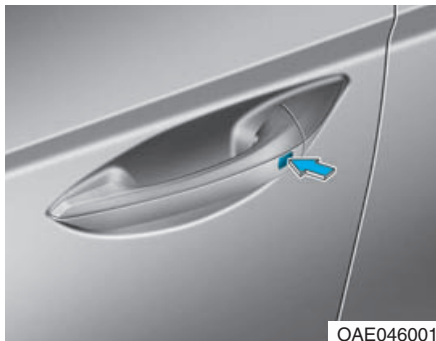

Låse opp:

1. Ta med deg smartnøkkelen.
2. Trykk enten på knappen på dørhåndtaket eller trykk på knappen (2) på smartnøkkelen for å låse opp døren.
3. Dørene låses opp. Nødblinklysene blinker to ganger. De utvendige speilene foldes også ut, hvis bryteren for folding av utvendig speil står i AUTO-stillingen. (hvis montert)

i Informasjon

- Knappen på dørhåndtaket fungerer bare når smartnøkkelen er innen 0,7~1 m fra det utvendige dørhåndtaket. Andre personer kan også åpne dørene uten å ha smartnøkkelen.
- Når alle dørene er låst opp, vil dørene låses igjen automatisk etter 30 sekunder hvis det ikke åpnes en dør.

Låse opp bakluken

Låse opp:

1. Ta med deg smartnøkkelen.
2. Trykk enten på knappen på baklukehåndtaket eller trykk på knappen (3) på smartnøkkelen i mer enn ett sekund for å låse bakluken.
3. Nødblinklysene blinker to ganger. Når bakluken åpnes og så lukkes, låses bakluken automatisk.

i Informasjon

Når alle dørene er låst opp, blir bakluken låst igjen automatisk etter 30 sekunder hvis ikke bakluken åpnes.

Starte

Du kan starte motoren uten å sette inn nøkkelen. **For mer informasjon, se Motor start/stopp-knappen i kapittel 5.**

MERK

Hvis du skal unngå skader på smartnøkkelen:

- Hold smartnøkkelen unna vann eller annen væske og ild. Hvis det kommer damp på innsiden av smartnøkkelen (på grunn av drikkevarer eller fuktighet), eller den blir oppvarmet, kan den interne kretsen få feilfunksjon og det kan gjøre garantien på bilen ugyldig.
- Unngå å la smartnøkkelen falle ved at du kaster den.
- Beskytt smartnøkkelen mot ekstreme temperaturer.

MERK

Ha alltid smartnøkkelen med deg når du forlater bilen. Hvis smartnøkkelen er lagt i nærheten av bilen, kan bilens batteri bli utladet.

Mekanisk nøkkel

Hvis smartnøkkelen ikke virker normalt, kan du låse eller låse opp døren med den mekaniske nøkkelen.



Trykk inn og hold utløserknappen (1) og ta ut den mekaniske nøkkelen (2). Sett den mekaniske nøkkelen inn i nøkkelhullet på døren.

Hvis du skal sette inne den mekaniske nøkkelen igjen, må du sette nøkkelen inn i hullet og trykke inn til du hører en klikkelyd.

Hvis du har mistet en smartnøkkel

Det kan registreres maksimum to smartnøkler for hver enkelt bil. Hvis du mister en smartnøkkel må du umiddelbart ta med bilen og den gjenværende nøkkelen til din autoriserte HYUNDAI-forhandler, eller taue bilen om nødvendig.

Forholdsregler for smartnøkkel

Smartnøkkelen fungerer hvis noe av følgende oppstår:

- Smartnøkkelen er nær en radiosender, slik som en radiostasjon eller en flyplass som kan hindre normal drift på senderen.
- Smartnøkkelen er nær et mobilt to-veis radiosystem eller en mobiltelefon.
- Hvis det blir brukt smartnøkkel på en annen bil, nær bilen din.

Du kan åpne og lukke døren med den mekaniske nøkkelen hvis smartnøkkelen ikke virker som den skal. Hvis du har problem med smartnøkkelen, anbefaler vi at du kontakter en autorisert HYUNDAI-forhandler.

Hvis smartnøkkelen er i umiddelbar nærhet av mobiltelefonen din, kan signalet bli blokkert av mobiltelefonens normale driftssignaler. Dette er spesielt viktig når telefonen er aktiv slik som når du ringer og mottar samtaler, tekstmeldinger, og/eller sender/mottar e-post.

Unngå å plassere smartnøkkelen og mobiltelefonen på samme sted og prøv alltid å holde god avstand mellom de to enhetene.

i Informasjon

Endringer eller modifikasjoner som ikke er godkjent av den ansvarlige part for samsvar, kan annullere retten til å bruke utstyret. Hvis fjernkontrollsystemet ikke fungerer på grunn av endringer eller modifikasjoner som ikke er godkjent av den ansvarlige part, vil det ikke dekkes av garanti hos produsenten.

MERK

Hold smartnøkkelen borte fra elektromagnetiske materialer som blokkerer elektromagnetiske bølger til nøkkeloverflaten.

Skifte batteri

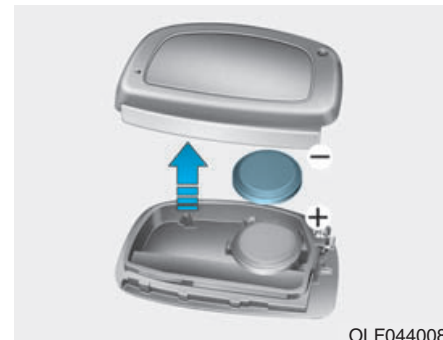

Hvis smartnøkkelen ikke virker som den skal, prøv å skifte batteriet med et nytt.

Batteritype: CR2032

Skifte batteri:

1. Fjern den mekaniske nøkkelen.
2. Bruk et smalt verkstøy for å vippe opp bakdekslet på smartnøkkelen.
3. Ta ut det gamle batteriet og sett inn det nye batteriet. Pass på at du får plassert batteriet riktig.
4. Sett på plass bakdekslet på smartnøkkelen.

Hvis du tror at smartnøkkelen kan ha fått en alvorlig skade, eller du synes at smartnøkkelen ikke virker som den skal, anbefaler vi at du kontakter en autorisert HYUNDAI-forhandler.

i Informasjon



Et batteri som avhendes feil kan gjøre skade på miljøet og menneskelig helse. Batteriet må avhendes i henhold til lokale lover og forskrifter.

Startspærresystem (hvis montert)

Startspærresystemet beskytter bilen din mot tyveri. Hvis det brukes en feilkodet nøkkel (eller annen enhet), blir motorens drivstoffsystem deaktivert.

Når tenningsbryteren settes i PÅ-stillingen, skal startspærreindikatoren lyse kort, og så slukke igjen. Hvis indikatoren begynner å blinke, kjenner ikke systemet igjen kodingen av nøkkelen.

Sett tenningsbryteren i LOCK/OFF-stillingen, sett deretter tenningsbryteren i ON-stillingen igjen.

Det kan hende at systemet ikke kjenner igjen kodingen på nøkkelen din hvis det er en annen startspærrenøkkel eller en annen metallgjenstand (f.eks. nøkkelkjede) i nærheten av nøkkelen. Det kan hende at motoren ikke starter fordi metallet kan forstyrre transpondersignalet fra normal sending.

Hvis systemet gjentatte ganger ikke gjenkjenner kodingen på nøkkelen, anbefaler vi at du kontakter HYUNDAI-forhandleren din.

Ikke forsøk å endre dette systemet eller legge til enheter til det. Det kan resultere i elektriske problemer som gjør at bilen ikke kan brukes.

⚠ ADVARSEL

Hvis du skal unngå tyveri av bilen, må du ikke la reservenøkler ligge i bilen. Passordet til startspærren er et unikt kundepassord og skal oppbevares konfidensielt.

MERK

Transponderen i nøkkelen er en viktig del av startspærresystemet. Den er designet for å gi mange år med problemfri bruk, likevel bør du unngå å utsette den for fuktighet, statisk elektrisitet og røff behandling. Det kan oppstå feilfunksjon i startspærresystemet.

DØRLÅSER

Åpne dørlåsene fra utsiden av bilen

Mekanisk nøkkel

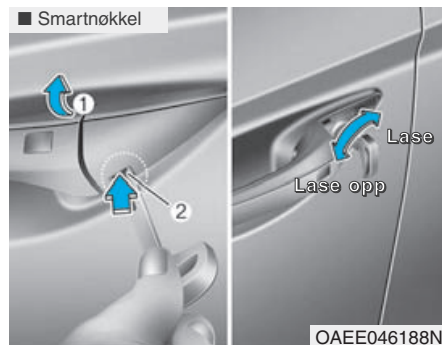

Smartnøkkel

Ta av dekslet:

1. Dra i dørhåndtaket (1).
2. Trykk på låsen (2) som sitter på innsiden nederst på dekslet med en nøkkel eller flatbladet skrutrekker.
3. Skyv ut dekslet mens du trykker på låsen.

Montere dekslet:

1. Dra i dørhåndtaket.
2. Monter dekslet:

Fjernkontrollnøkkel og smartnøkkel

Når dekslet er demontert, må du dreie nøkkelen mot fronten av bilen for å låse opp og mot bakenden av bilen for å låse.

Hvis du låser / låser opp førerdøren med en nøkkel, vil alle dørene automatisk låses / låses opp.

Når dørene er låst opp kan de åpnes ved å dra i dørhåndtaket.

Når døren skal lukkes, skyves den inn for hånd. Se etter at dørene er ordentlig lukket.

Fjernkontrollnøkkel



Trykk på knappen (1) på fjernkontrollnøkkelen for å låse dørene.

Trykk på knappen (2) på fjernkontrollnøkkelen for å låse opp dørene.

Når dørene er låst opp kan de åpnes ved å dra i dørhåndtaket.

Når døren skal lukkes, skyves den inn for hånd. Se etter at dørene er ordentlig lukket.

i Informasjon

- I kaldt og fuktig klima kan det hende at dørlåsen og dørmekanismen ikke fungerer ordentlig på grunn av frysing.
- Hvis dørene låses / låses opp flere ganger på rad, med enten bilnøkkelen eller dørlåsbryteren, kan systemet stoppe midlertidig å fungere. Dette er for å beskytte kretsen og hindre skade på komponentene i systemet.

Smartnøkkel

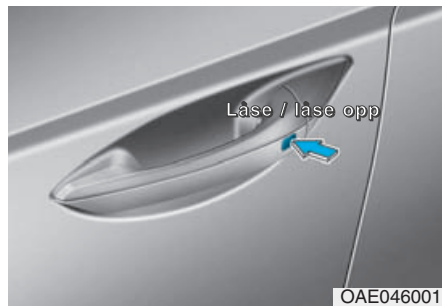

Hvis du vil låse dørene, trykk på knappen på det utvendige dørhåndtaket mens du har smartnøkkelen med deg, eller trykk på låse-knappen for dørene på smartnøkkelen.

Hvis du vil låse opp dørene, trykk på knappen på det utvendige dørhåndtaket mens du har smartnøkkelen med deg, eller trykk på låse-opp-knappen for dørene på smartnøkkelen.

Når dørene er låst opp kan de åpnes ved å dra i dørhåndtaket.

Når døren skal lukkes, skyves den inn for hånd. Se etter at dørene er ordentlig lukket.

i Informasjon

- I kaldt og fuktig klima kan det hende at dørlåsen og dørmekanismen ikke fungerer ordentlig på grunn av frysing.
- Hvis dørene låses / låses opp flere ganger på rad, med enten bilnøkkelen eller dørlåsbryteren, kan systemet stoppe midlertidig å fungere. Dette er for å beskytte kretsen og hindre skade på komponentene i systemet.

Åpne dørlåsene fra innsiden av bilen

Med dørlåsknappen



- Trekk dørlåsknappen (1) til Låse opp-stilling, for å låse opp en dør. Det røde merket (2) på dørlåsknappen blir synlig.
- Skyv dørlåsknappen (1) til Låse-stilling, for å låse en dør. Hvis døren låses ordentlig, vil ikke det røde merket (2) i dørlåsknappen være synlig.
- Dra dørhåndtaket (3) oppover for å åpne en dør.

- Hvis dørhåndtaket på førerdøren (eller passasjerdøren foran) trekkes opp når dørlåsbryteren står i låse-stilling, låses knappen opp og døren åpnes.
- Dørene foran kan ikke låses hvis nøkkelen står i tenningsbryteren og en av dørene foran er åpen. (hvis montert med fjernkontrollnøkkel)
- Dørene kan ikke låses hvis smartnøkkelen står i bilen og det åpnes en dør. (hvis montert med smartnøkkel)

i Informasjon

Hvis en elektrisk dørlås ikke fungerer mens du er i bilen, kan du prøve en eller flere av følgende teknikker for å komme ut:

Bruk dørlåsen gjentatte ganger (både elektronisk og manuell) mens du samtidig trekker i dørhåndtaket.

Bruk de andre dørlåsene og håndtakene, foran og bak.

Senk et vindu foran og bruk den mekaniske nøkkelen for å låse opp døren fra utsiden.

Med sentraldørlåsbryter



Når du trykker på (☞) delen (1) på bryteren, vil alle dørene låses.

- Hvis nøkkelen står i tenningsbryteren og en dør er åpen, vil ikke dørene låses selv om du trykker på låseknappen (1) på sentraldørlåsbryteren.
- Hvis smartnøkkelen er i bilen og en dør er åpen, vil ikke dørene låses selv om du trykker på låseknappen (1) på sentraldørlåsbryteren.

Når du trykker på (☞)-delen (2) på bryteren, vil alle dørene låses opp.

ADVARSEL

- Dørene skal alltid være helt lukket og låst mens bilen er i bevegelse. Hvis dørene er ulåste, er faren for å bli kastet ut av bilen i en kollisjon større.
- Du må ikke dra i det indre dørhåndtaket på førerdøren eller passasjerdøren mens bilen er i bevegelse.

ADVARSEL

Ikke la barn eller dyr være alene i bilen uten tilsyn. En lukket bil kan bli meget varm, og forårsake død eller alvorlig personskade på barn eller dyr som ikke kan komme seg ut av bilen. Barn kan bruke utstyr i bilen som kan skade dem, eller de kan utsettes for annen skade, kanskje fra noen som prøver å komme inn i bilen.

ADVARSEL

Du må alltid sikre bilen

Hvis du forlater bilen uten å låse den, kan det forårsake tyveri eller at noen går inn i bilen. Når du skal sikre bilen, trår du ned bremsen, flytter girspaken til P-stillingen (parkering), kobler inn parkeringsbremsen, setter tenningsbryteren i LOCK/OFF-stillingen, lukker alle vinduer, låser alle dører, og tar alltid nøkkelen med deg.

ADVARSEL

Hvis du oppholder deg i bilen over lengre tid når det er meget varmt eller kaldt, er det fare for personskader eller fare for livet. Du må ikke låse bilen fra utsiden når det oppholder seg noen i bilen.

ADVARSEL

Hvis en dør åpnes når noe nærmer seg, kan det forårsake skade og personskade. Vær forsiktig når dørene åpnes og se etter biler, motorsykler, sykler eller fotgjengere som nærmer seg bilen i kjørebanelen / på fortauet.

Automatisk dørlås-/låse-oppfunksjon

Støtføler på dørens opplåsingssystem (hvis montert)

Alle dørene vil automatisk låses opp når det kommer støt mot kollisjonsputene slik at de utløses.

Hastighetsfølende dørlåssystem (hvis montert)

Alle dørene låses automatisk når bilens hastighet overskrider 15 km/t.

Du kan aktivere eller deaktivere den automatiske dørlås-/låse-oppfunksjonen fra brukerinnsstillingsmodus på LCD-skjermen. **For flere detaljer, se LCD-skjerm i dette kapitlet.**

Barnesikring på dørlås bak



Barnesikringslåsen er laget for å hindre at barn som sitter i baksetet ikke skal kunne åpne bakdørene utilsiktet. Sikkerhetslåsen i bakdøren skal brukes når det sitter barn i bilen. Barnesikringslåsen er plassert på kanten av hver dør. Når barnesikringen står i låse-stillingen, kan ikke bakdøren åpnes når du trekker i håndtaket på innsiden av bilen.

Når du vil låse barnesikringslåsen, sett inn en nøkkel (eller skrutrekker) (1) i hullet og drei den til låsestillingen.

Når du vil at døren skal kunne åpnes fra innsiden av bilen, låser du opp barnesikringslåsen.

⚠ ADVARSEL

Hvis barn utilsiktet åpner bakdørene mens bilen er i bevegelse, kan de falle ut av bilen. Sikkerhetslåsene i bakdørene bør alltid brukes når det sitter barn i bilen.

TYVERIALARMSYSTEM

Dette systemet hjelper til å beskytte bilen og eiendelene dine. Hornet høres og nødblinsklysene blinker kontinuerlig hvis noe av det følgende forekommer:

- En dør blir åpnet uten å bruke fjernkontrollnøkkelen eller smartnøkkelen.
- Bakluken blir åpnet uten å bruke fjernkontrollnøkkelen eller smartnøkkelen.
- Motorpanseret er åpnet.

Alarmen fortsetter i 30 sekunder, deretter tilbakestilles systemet. Hvis du vil slå av alarmen, lås opp alle dørene med fjernkontrollnøkkelen eller smartnøkkelen.

Tyverialarmsystemet starter 30 sekunder etter at du låser dørene og bakluken. Hvis du skal aktivere systemet, må du låse dørene og bakluken fra utsiden av bilen med fjernkontrollnøkkelen eller smartnøkkelen, eller ved å trykke på knappen på det utvendige dørhåndtakene med smartnøkkelen på deg.

Nødblinsklysene blinker én gang for å vise at systemet er armert.

Så snart sikkerhetssystemet er startet, vil åpning av en dør, bakluken eller panseret uten å bruke fjernkontrollnøkkelen eller smartnøkkelen føre til at alarmen aktiveres.

Tyverialarmsystemet blir ikke startet dersom panseret, bakluken eller en av dørene ikke er helt lukket. Hvis systemet ikke blir startet, kontrollerer at panseret, bakluken og alle dørene er helt lukket.

Ikke forsøk å endre dette systemet eller legg til enheter til det.

i Informasjon

- **Ikke lås dørene før alle passasjerene har forlatt bilen. Hvis de siste passasjerene forlater bilen mens systemet er armert, blir alarmen aktivert.**
- **Hvis bilen ikke blir desarmert med fjernkontrollnøkkelen eller smartnøkkelen, åpner du dørene med den mekaniske nøkkelen og setter tenningsbryteren i PÅstillingen (for fjernkontrollnøkkel) eller starter bilen (for smartnøkkel) og venter 30 sekunder.**
- **Når systemet er desarmert, men en dør eller bakluken åpnes innen 30 sekunder, blir systemet armert igjen.**



i Informasjon

På biler som er utstyrt med et tyverialarmsystem er det festet et merke på bilen med disse ordene:

1. ADVARSEL
2. SIKKERHETSSYSTEM

MINNESYSTEM FOR FØRERSTILLING (HVIS MONTERT)

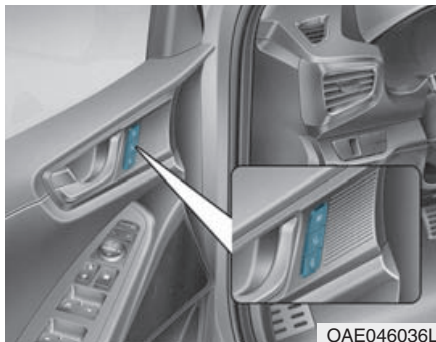

OAE046036L

Det finnes et minnesystem for førerinnstillingen som lagrer og gjeninnstiller førerens seteinnstilling, ved bare å trykke på en knapp.

- Stilling for førerasetet
- Stilling for utvendige speil
- Lysstyrke på instrumentpanelet

⚠ ADVARSEL

Du må aldri bruke minnesystemet for førerinnstillingen under kjøring.

Dette kan resultere i at du mister kontrollen, og føre til ulykke eller død, alvorlig personskade eller skade på eiendom.

i Informasjon

- Hvis batteriet blir frakoblet, slettes minneinnstillingene.
- Hvis systemet for førerstilling ikke virker, anbefaler vi at du får kontrollert bilen hos en autorisert HYUNDAI-forhandler.

Lagre stillinger i minne

1. Flytt girspaken til P mens tenningsbryteren eller motor start/stopp-knappen er i PÅ-stillingen.
2. Juster stillingen på førerasetet, utvendige speil og lysstyrken på instrumentpanelet til ønsket stilling.
3. Trykk på SET-knappen. Systemet piper én gang og viser meldingen Press button to save settings (Trykk knappen for å lagre innstillinger) på LCD-displayet.
4. Trykk på en av minneknappene (1 eller 2) innen 4 sekunder. Systemet piper to ganger når minnet er lagret.
5. Meldingen Driver 1 (or 2) settings saved (Fører 1 (eller 2) innstillinger er lagret) vises på LCD-displayet.

Hente stillinger fra minnet

1. Flytt girspaken til P mens tenningsbryteren eller motor start/stopp-knappen er i PÅ-stillingen.
2. Trykk på ønsket minneknapp (1 eller 2). Systemet piper én gang, deretter justeres stillingen for føreriset, utvendige speil og lysstyrken på instrumentpanelet automatisk til den lagrede stillingen (hvis montert).
3. Meldingen Driver 1 (or 2) settings is applied (Fører 1 (eller 2) innstillinger anvendt) vises på LCD-skjermen.

i Informasjon

- Når du henter minneinnstillingen 1 og trykker på knappen SET eller 1, stoppes midlertidig justeringen av den minnstillingen som blir hentet. Hvis du trykker på 2-knappen, hentes minnstilling 2.
- Når du henter minneinnstillingen 2 og trykker på knappen SET eller 2, stoppes midlertidig justeringen av den minnstillingen som blir hentet. Hvis du trykker på 1-knappen, hentes minnstilling 1.
- Mens du henter de lagrede stillingene og trykker på én av kontrollknappene for føreriset, utvendige speil eller lysstyrke på instrumentpanelet, stoppes bevegelsen av den komponenten og flytter seg i den retningen som kontrollknappen trykkes.

Lett tilgang-funksjon (hvis montert)

Systemet flytter føreriset automatisk slik:

Girspaken er i P.

- Uten smartnøkkelsystem
 - Det flytter føreriset bakover når du tar ut tenningsnøkkelen og førerdøren åpnes.
 - Det flytter føreriset forover når du setter inn tenningsnøkkelen.
- Med smartnøkkelsystem
 - Føreriset flyttes bakover når motor start-/stopp-knappen dreies til AV-stillingen og førerdøren åpnes.
 - Føreriset flyttes forover når bilen står i PÅ eller du lukker førerdøren når du har smartnøkkelen med deg.

Du kan aktivere eller deaktivere funksjonen enkel atkomst (Easy Access) fra brukerinntillingsmodus på LCD-skjermen. **For flere detaljer, se LCD-skjerm i dette kapitlet.**

RATT

Elektrisk servostyring (EPS)

Systemet hjelper deg å styre bilen. Hvis motoren er av eller hvis servostyringssystemet blir defekt, kan bilen fremdeles styres, men vil da trenge økt styrekraft.

Styrekraften blir også tyngre når bilens hastighet økes og blir lettere når bilens hastighet avtar, noe som gir bedre kontroll på rattet.

Hvis du merker noen endring i kraften som trengs for å styre under normal kjøring, anbefaler vi at systemet kontrolleres hos en autorisert HYUNDAI-forhandler.

MERK

- Hvis det elektriske servostyringssystemet ikke fungerer normalt, lyser eller blinker (⊖!) varselampen på instrumentpanelet.

Rattet kan være vanskelig å kontrollere eller betjene. Kjør bilen til en autorisert HYUNDAI-forhandler og få kontrollert systemet så snart som mulig.

- Når det oppdages noe unormalt i det elektriske servostyringssystemet, stopper styreassistansefunksjonen, for å hindre en ulykke med dødelig utgang. På dette tidspunktet blir varsellysene slått på eller blinker på instrumentpanelet. Rattet kan være vanskelig å kontrollere eller betjene. Få bilen kontrollert umiddelbart, etter at bilen er flyttet til et trygt sted.

i Informasjon

Følgende symptomer kan oppstå under normal bruk av bilen:

- Styrekraften kan også bli høy umiddelbart etter at du har satt tenningsbryteren eller motor start/stopp-knappen i PÅ-stillingen.

Dette skjer når systemet utfører EPS systemdiagnostikk. Når diagnostikken er fullført, vil rattet gå tilbake til normale forhold.

- Det kan høres en klikkelyd fra EPS-reléet etter at tenningsbryteren er dreid til ON- eller LOCK/OFF-stilling.
- Det kan høres motorstøy når bilen stopper eller ved lav kjørehastighet.

(Fortsettelse)

(Fortsettelse)

- Når du betjener rattet ved lav temperatur, kan det oppstå unormal støy. Hvis temperaturen stiger vil støyen forsvinne. Dette er normalt.
- Når bilen står stille, og du dreier rattet kontinuerlig helt til venstre eller høyre, blir rattet tyngre. Dette er ingen feilfunksjon på systemet. Etter litt tid går styrekraften på rattet tilbake til sine normale forhold.

Tippe rattet / teleskopratt

⚠ ADVARSEL

Juster aldri rattet under kjøring. Du kan miste kontrollen over styringen og forårsake personskade, død eller ulykker.

i Informasjon

Etter justering kan det hende noen ganger at utløserspaken ikke låser rattet.

Det er ikke en feilfunksjon. Dette forekommer når to tannhjul ikke er riktig i inngrep. I dette tilfellet justerer du rattet igjen og låser deretter rattet.



Trekk ned utløserspaken (1) på rattstammen og juster rattvinkelen (2) og stillingen (3) (hvis montert). Flytt rattet slik at det vender brystet ditt, og ikke mot ansiktet.

Forsikre deg om at du kan se varsellampene og målerne på instrumentpanelet.

Etter justering, trekk opp utløserspaken (1) for å låse rattet på plass. Skyv rattet både opp og ned for å være sikker på at det er låst i stilling. Juster alltid stillingen på rattet før du begynner å kjøre.

Oppvarmet ratt (hvis montert)



Når tenningsbryteren står i PÅ-stillingen eller når motoren er i gang, trykk på knappen for oppvarmet ratt for å varme opp rattet. Indikatoren i knappen lyser.

Trykk på knappen igjen for å slå av oppvarmingen av rattet. Indikatoren i knappen slukker.

i Informasjon

Oppvarmingen av rattet blir slått automatisk av ca. 30 minutter etter at oppvarmingen av rattet er slått på.

Hvis motoren blir slått av mens motoren og oppvarmet ratt er på, tilbakestilles tidsenheten for oppvarming av rattet.

Hvis du vil slå på igjen oppvarmet ratt, trykk på knappen igjen.

MERK

Ikke monter trekk eller tilleggsutstyr på rattet. Trekket eller tilleggsutstyret kan forårsake skade på systemet for oppvarmet ratt.

Horn



Trykk på hornsymbalet på rattet når du vil bruke hornet. Hornet fungerer bare når dette området trykkes ned.

MERK

Slå ikke hardt på hornet for å bruke det, eller slå på det med knyttneven. Trykk ikke på hornet med en skarp gjenstand.

SPEIL

Innvendig speil

Før du begynner å kjøre, juster det innvendige speilet så du ser gjennom midten av bakvinduet.

⚠ ADVARSEL

Kontroller at siktlinjen ikke blir hindret. Du må ikke plassere gjenstander i baksetet, lasteområdet eller bak hodestøttene som kan hindre sikten gjennom bakvinduet.

⚠ ADVARSEL

Hvis du skal unngå alvorlig personskade ved en ulykke eller utløsning av kollisjonsputen, må du ikke modifisere det innvendige speilet eller montere et bredt speil.

⚠ ADVARSEL

Justeres **ALDRI** speilet under kjøring. Dette kan forårsake at du mister kontrollen over bilen og føre til en ulykke.

MERK

Bruk papirhåndkle eller lignende materiale fuktet med vindusrens, når speilet skal rengjøres. Det må ikke sprayer vindusrens direkte på speilet, fordi det kan komme væske inn i speilhuset.

Innvendig speil, dag/natt (hvis montert)

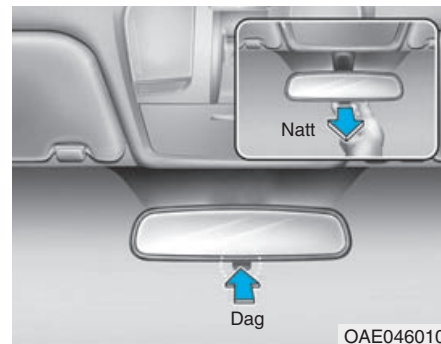

Gjør denne justeringen før du starter kjøringen og mens dag-/nattspaken står i dagstilling.

Dra dag-/nattspaken mot deg for å redusere blendingen fra hovedlysene på bilene bak deg ved kjøring om natten.

Husk at du mister noe av den klare sikten bakover i nattstilling.

Elektrokromatisk speil (ECM) (hvis montert)

Det elektriske innvendige speilet kontrollerer automatisk blending fra hovedlysene til bilen bak om natten eller kjøring under dårlige lysforhold.

Når motoren går blir blending automatisk kontrollert av sensoren som er montert i sladrespeilet. Sensoren føler lysnivået rundt bilen, justerer automatisk speilet for å kontrollere blendingen fra hovedlysene på bilene bak deg.

Når girspaken skiftes til revers (R), går alltid speilet automatisk til lyseste innstilling for å øke sikten bak bilen for føreren.

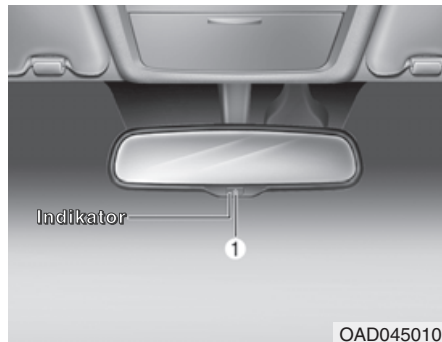

Bruke elektrisk speil:

- Trykk på PÅ/AV-knappen (1) for å slå av den automatiske dimmefunksjonen. Varsellampen for speilet vil slukke.
Trykk på PÅ/AV-knappen (1) for å slå på den automatiske dimmefunksjonen. Varsellampen til speilet vil lyse.
- Speilet går alltid som standard til PÅ-stilling når tenningsbryteren eller motor start/stopp-knappen er i PÅ-stillingen.

Utvendige speil

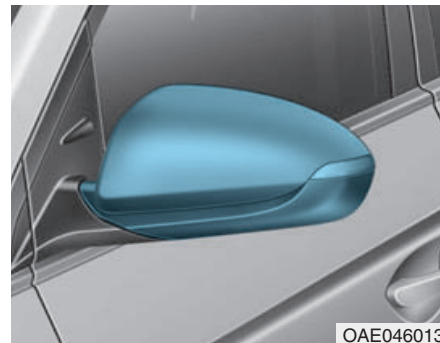

Husk å justere speilvinklene før kjøring.

Bilen er utstyrt med utvendige speil både på høyre og venstre side.

Speilene kan fjernjusteres med fjernkontrollbryteren.

Speilene kan foldes inn for å hindre skade på bilen når den kjøres i automatisk bilvaskemaskin eller ved passering i trange gater.

⚠ ADVARSEL

- Det høyre utvendige speilet er konveks. I enkelte land er også det utvendige speilet på venstre side konveks. Gjenstander som du ser i speilet er nærmere enn de ser ut til.
- Bruk det innvendige bakspeilet eller vend hodet og se for å bestemme den aktuelle avstanden til bilene bak når du skifter kjørefil.

⚠ ADVARSEL

Ikke juster eller fold inn speilene mens bilen er i bevegelse. Dette kan forårsake at du mister kontrollen over bilen og føre til en ulykke.

MERK

- Skrap ikke is fra speilflaten, dette kan skade glassoverflaten.
- Hvis speilet sitter fast pga. is, må du ikke bruke makt for å justere det. Bruk en godkjent frosthindrende spray (ikke frostvæske til radiator), eller en svamp eller klut med meget varmt vann, eller flytt bilen til et varmt sted og la isen smelte.



Justere utvendige speil:

1. Trykk enten på L (venstre side) eller R (høyre side) på knappen (1) for å velge det utvendige speilet du vil justere.
2. Bruk speiljusteringskontrollen til å stille det valgte speilet opp, ned, venstre eller høyre.
3. Etter justeringen stiller du knappen i nøytral (midt)-stilling for å hindre utilsiktet justering.

MERK

- Speilene stopper når de får maksimal justeringsvinkel, men motoren fortsetter å arbeide mens bryteren trykkes inn. Trykk ikke ned bryteren lengre enn nødvendig, fordi motoren kan skades.
- Ikke forsøk å justere de utvendige speilene for hånd, ellers vil motoren skades.

Folde inn utvendige speil

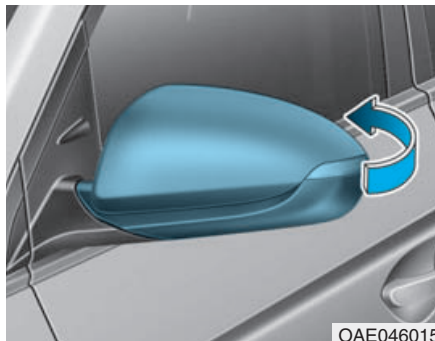

Manuell type

Speilet foldes inn eller foldes ut når døren låses eller låses opp med fjernkontrollnøkkelen.



Elektrisk type (hvis montert)

Venstre : Speilet foldes ut.

Høyre : Speilet foldes inn.

Midten (AUTO) : Speilet foldes inn eller foldes ut automatisk slik:

- Uten smartnøkkelsystem
 - Speilet foldes inn eller foldes ut når døren låses eller låses opp med senderen.

- Med smartnøkkelssystem

- Speilet foldes inn eller foldes ut når døren låses eller låses opp med smartnøkkelen.
- Speilet foldes inn eller foldes ut når døren låses eller låses opp med knappen på det utvendige dørhåndtaket.
- Speilet foldes ut når du nærmer deg bilen (alle dørene lukket og låst) når du har med deg smartnøkkelen. (hvis montert)

MERK

De elektriske utvendige speilene virker selv om tenningsbryteren står i AV-stillingen. Du kan imidlertid hindre unødvendig utlading av batteriet ved at du ikke justerer speilene lengre enn nødvendig når motoren ikke er i gang.

MERK

Ikke fold de utvendige speilene inn for hånd. Det kan forårsake feil på motoren.

VINDUER

Elektriske vinduer (hvis monteret)

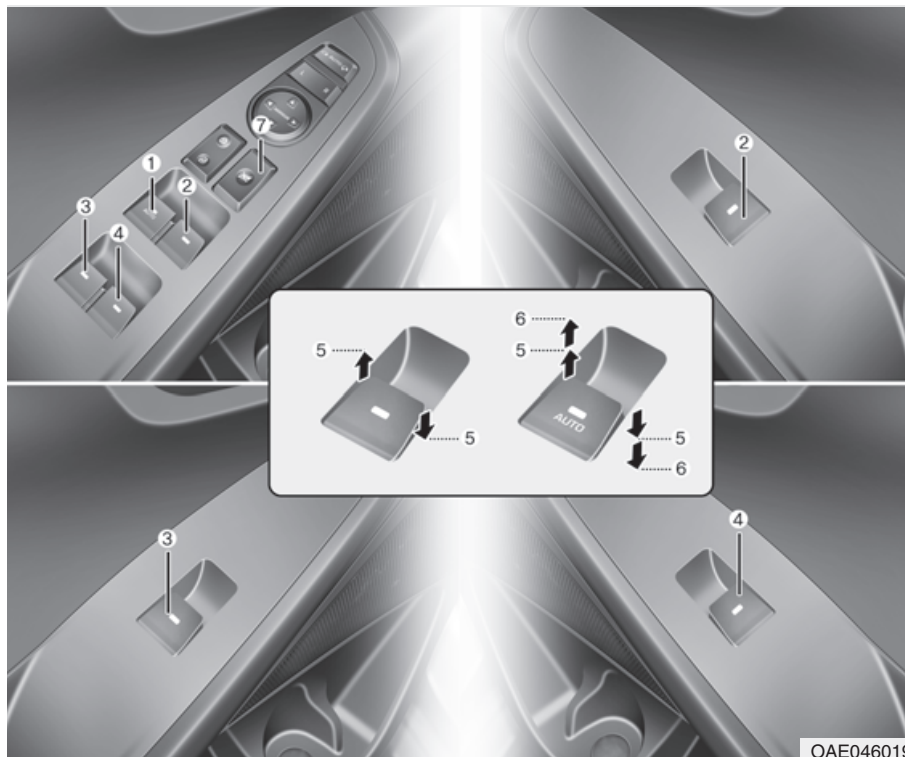

- (1) Elektrisk vindusbryter for førerdør
- (2) Elektrisk vindusbryter for passasjerdør foran
- (3) Elektrisk vindusbryter for bakhjør (venstre)
- (4) Elektrisk vindusbryter for bakhjør (høyre)
- (5) Åpne og lukke vindu
- (6) Automatisk elektrisk vindu*
- (7) Bryter for elektrisk vinduslås

* : hvis monteret

Tenningsbryteren må stå i PÅ-stilling for at du skal kunne heve og senke vinduene. Hver dør har en elektrisk vindusbryter som kontrollerer dørvindue. Føreren har en elektrisk vinduslås bryter som kan blokkere funksjonen på passasjervinduene. De elektriske vinduene fungerer i ca. 30 sekunder etter at tenningsbryteren er satt i ACC- eller LOCK-stilling. Hvis dørene foran åpnes, kan imidlertid ikke vinduene betjenes selv om der er perioden på innenfor 30 sekunder.

ADVARSEL

Hvis du vil forhindre alvorlig personskade eller død, må du ikke strekke ut hodet, armene eller kroppsdeler utenfor vinduene under kjøring.

Informasjon

- I kaldt og fuktig klima kan det hende at den elektriske vindusmekanismen ikke fungerer ordentlig på grunn av frysing.
- Når du kjører med bakvindue nede eller med soltaket (hvis montert) i en åpen (eller delvis åpen) stilling, kan du merke vindstøt eller pulseringsstøy i bilen. Denne støyen er et normalt tilfelle og kan reduseres eller elimineres ved å gjøre følgende. Hvis denne støyen oppstår når ett eller begge bakvindue er nede, kan du delvis senke begge vinduene foran omtrent 2,5 cm. Hvis du merker støyen når soltaket er åpent, kan du redusere litt på åpningen i soltaket.

Åpne og lukke vindu



Åpne:

Trykk vindusbryteren ned til det første hakket (5). Slipp bryteren når du vil stoppe vinduet.

Lukke:

Trekk vindusbryteren opp til det første hakket (5). Slipp vindusbryteren når du vil stoppe vinduet.

Senke vinduet automatisk (hvis montert)

Hvis du trykker kort på den elektriske vindusbryteren til andre stoppstilling (6), senkes vinduet helt ned, selv om bryteren slippes. Du kan stoppe vinduet i ønsket stilling mens det er i funksjon, hvis du trekker bryteren opp eller trykker den ned, og så slippe bryteren.

Heve/senke vinduet automatisk (hvis montert)

Ved å trykke på eller trekke kort opp den elektrisk vindusbryteren til andre stoppstilling (6), senkes eller heises vinduet, selv om bryteren slippes. Du kan stoppe vinduet i ønsket stilling mens det er i funksjon, hvis du trekker bryteren opp eller trykker den ned, og så slippe bryteren.

Tilbakestille elektriske vinduer

Hvis de elektriske vinduene ikke virker som de skal, må det automatiske vindussystemet tilbakestilles slik:

1. Sett tenningsbryteren i PÅ-stillingen.
2. Lukk vinduet og fortsett å trekke i den elektriske vindusbryteren i minst ett sekund.

Hvis de elektriske vinduene ikke virker riktig etter tilbakestilling, anbefaler vi at du får kontrollert systemet hos en autorisert HYUNDAI-forhandler.

⚠ ADVARSEL

Den automatiske reverseringsfunksjonen aktiveres ikke mens du tilbakestiller det elektriske vindussystemet. Pass på at kroppsdeler eller andre gjenstander er trygt utenfor området før du lukker vinduene, slik at du unngår personskader eller skade på bilen.

Automatisk reversering (hvis montert)

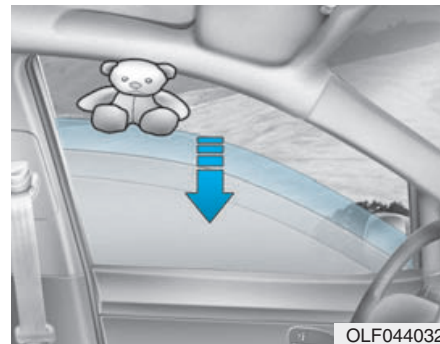

Hvis et vindu føler en hindring mens det lukkes automatisk, vil det stoppe og senke seg ca. 30 cm for at gjenstanden kan fjernes.

Hvis vinduet oppdager motstand mens den elektriske vindusbryteren trekkes jevnt opp, vil vinduet stoppe bevegelsen oppover og så senkes ca. 2,5 cm.

Hvis den elektriske vindusbryteren trekkes jevnt opp igjen innen 5 sekunder etter at vinduet er senket av den automatiske reverserende vindusmekanismen, vil ikke den automatiske vindusreverseringen fungere.

i Informasjon

Den automatiske reverseringsmekanismen er bare aktiv når funksjonen Auto opp brukes ved å dra bryteren helt opp til det andre hakket.

⚠ ADVARSEL

Pass på at kroppsdeler eller andre gjenstander er trygt ute av området før du lukker vinduet, slik at du unngår personskader eller skade på bilen.

Gjenstander som er mindre enn 4 mm i diameter som fanges mellom vindusruten og den øvre vinduskanalen, oppdages kanskje ikke av den automatiske reverseringsmekanismen og vinduet vil ikke stoppe og endre retning.

MERK

Du må ikke montere tilbehør på vinduene. Den automatiske reverserende mekanismen fungerer muligens ikke.

Bryter for elektrisk vindusmekanisme



Føreren kan deaktivere de elektriske vindusbryterne på de bakre passasjerdørene ved å trykke på den elektriske vinduslåsbryteren.

Når den elektriske vinduslås-bryteren trykkes ned:

- Sjåføren kan bruke hovedkontrollen på alle de elektriske vinduene.
- Kontrollen til passasjerer foran kan brukes på det elektriske vinduet til passasjerer foran.
- Kontrollen til passasjerer bak kan ikke brukes på det elektriske vinduet for passasjerer bak.

ADVARSEL

La ikke barn leke med vindusmekanismene. La den elektriske vinduslås-bryteren stå i LÅSE-stilling. Det kan føre til alvorlig personskade hvis et barn utilsiktet bruker vindusmekanismen.

MERK

- Det må ikke åpnes eller lukkes to vinduer eller flere samtidig, da dette kan føre til at det elektriske vindussystemet blir skadet. Dette gir også sikringene lengre levetid.
- Ikke prøv å bruke hovedbryteren i førerdøren og den individuelle vindusbryteren i døren i motsatt retning samtidig. Hvis du gjør det, vil vinduet stoppe og kan ikke åpnes eller lukkes.

ADVARSEL

- La ALDRI nøklene stå i bilen når motoren er i gang, når det sitter barn der uten tilsyn.
- La ALDRI barn være alene i bilen uten tilsyn. Selv små barn kan utilsiktet forårsake at bilen kommer i bevegelse, bli sittende fast i vinduene, eller på andre måter skade seg selv eller andre.
- Dobbelsjekk alltid at armer, hender, hode og andre hindringer ikke er i veien, før vinduene lukkes.
- La ikke barn leke med vindusmekanismene. La den elektriske vinduslås-bryteren stå i LÅSE-stilling (trykket ned). Det kan føre til alvorlig personskade hvis barnet utilsiktet bruker vindusmekanismen.
- Ikke strekk hodet, armene eller kroppen ut gjennom vinduene under kjøring.

SOLTAK (HVIS MONTERT)

Hvis bilen har dette utstyret kan du skyve eller tippe soltaket med kontrollbryteren til soltaket, som er plassert i takkonsollen.



Soltaket kan bare åpnes, lukkes eller tippes når tenningsbryteren står i PÅ-stilling.

Soltaket fungerer i ca. 30 sekunder etter at tenningsnøkkelen er tatt ut eller står i ACC - eller LOCK/AV-stilling. Hvis frontdøren åpnes fungerer likevel ikke soltaket selv innen 30 sekunder.

i Informasjon

- I kaldt og fuktig klima kan det hende at soltaket ikke fungerer ordentlig på grunn av frost.
- Husk å tørke av vann som er kommet på soltaket, etter at bilen er vasket eller etter regn, før du bruker det.

⚠ ADVARSEL

- Soltaket eller solskjermen må aldri justeres under kjøring. Dette kan resultere i at du mister kontrollen, og føre til ulykke eller død, alvorlig personskade eller skade på eiendom.
- Pass på at hoder, andre kroppsdeler eller gjenstander er ute av området før du lukker soltaket.
- Ikke strekk hodet, armene eller kroppen ut gjennom soltaket under kjøring, for å unngå alvorlig personskade.

(Fortsettelse)

(Fortsettelse)

- La ikke motoren gå og nøkkelen stå i bilen når det sitter barn der uten tilsyn. Barn uten tilsyn kan bruke soltaket, noe som kan føre til alvorlig personskade.
- Ikke sitt oppe på toppen av bilen. Det kan forårsake personskade eller skade på bilen.

MERK

- Du må ikke fortsette å bevege kontrollspaken til soltaket etter at det er helt åpnet, lukket eller tippet. Det kan oppstå skade på motoren eller systemkomponentene.
- Husk å lukke soltaket helt igjen når du forlater bilen. Hvis soltaket er åpent, kan det komme regn eller snø inn gjennom soltaket og interiøret kan bli vått, og det kan også forårsake tyveri.

Åpne og lukke soltaket



Åpne:

Skyv soltakspaken bakover til den første stoppstillingen. Slipp bryteren når du vil stoppe soltaket.

Lukke:

Skyv soltakspaken forover til den første stoppstillingen. Slipp bryteren når du vil stoppe soltaket.

Skyve soltaket

Hvis du trykker soltakspaken kort bakover eller forover til den andre stoppstillingen, åpnes eller lukkes soltaket helt, selv om bryteren slippes. Hvis du vil stoppe soltaket i ønsket stilling mens det er i funksjon, trykker du kontrollspaken for soltaket bakover eller forover, og så slipper bryteren.

i Informasjon

Hvis du vil redusere vindstøyen under kjøring, anbefaler vi at du kjører med soltaket litt lukket (stopp soltaket ca. 7 cm før maksimum åpen skyvestilling).

Automatisk reversering (hvis montert)



Hvis soltaket føler en hindring mens det lukkes automatisk, vil det stoppe og skifte retning for at gjenstanden kan fjernes.

Den automatiske reverseringsfunksjonen virker ikke hvis det er en liten gjenstand mellom skyveglasset og soltakrammen.

Du må alltid kontrollere at alle passasjerer og gjenstander holdes borte fra soltaket, før det lukkes.

ADVARSEL

Små gjenstander som kan sette seg fast mellom glasset i soltaket og den fremre glasskanalen oppdages ikke alltid av det automatiske reverseringssystemet. I slike tilfeller vil ikke glasset i soltaket oppdage gjenstanden og reversere retningen.

Tippe soltaket

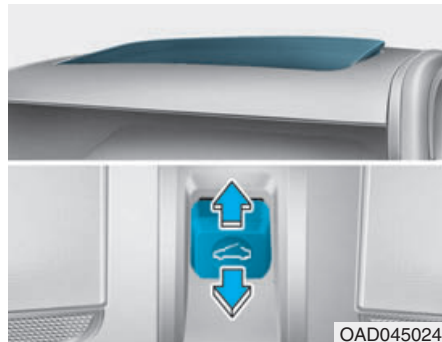

Tippe soltaket opp:

Trykk soltakspaken oppover inntil soltaket beveger seg i ønsket retning.

Lukke soltaket:

Trykk soltakspaken forover inntil soltaket beveger seg til ønsket stilling.

MERK

- Du må regelmessig fjerne skittsom har samlet seg på soltaketsførings Skinner eller mellom soltaket og takpanelet, da dette kan skape støy.
- Hvis du prøver å åpne soltaket når temperaturen er under frysepunktet eller når soltaket er dekket med snø eller is, kan motoren skades. I kaldt og fuktig klima kan det hende at soltaket ikke fungerer ordentlig.

Solskjerm



Solskjermen åpnes automatisk sammen med soltaket når glasspanelet flytter seg. Hvis du vil ha den lukket, flytter du solskjermen manuelt.

MERK

Soltaket er konstruert for å skyves sammen med solskjermen. La ikke solskjermen være lukket mens soltaket er åpent.

Tilbakestille soltaket

Det kan bli nødvendig å tilbakestillesoltaket hvis noen av disseforholdene forekommer:

- Batteriet er utladet eller frakobleteller sikringen for soltaket har blittskiftet eller frakoblet
- Kontrollspaken for soltaket ikkevirker som den skal

Følg disse trinnene for å tilbakestillesoltaket:

1. Sett tenningsbryteren til PÅstilling for å starte motoren. Vi anbefaler at du tilbakestiller soltaket mens motoren går.
2. Skyv kontrollspaken forover. Soltaket lukkes helt eller tipper, avhengig av tilstanden for soltaket.
3. Slipp kontrollspaken inntil soltaket ikke beveger seg.

4. Skyv kontrollspaken forover i ca. 10 sekunder.

- Når soltaket er i lukket stilling: Glasset vil tippe og bevege seg litt opp og ned.
- Når soltaket er i tippet stilling: Glasset vil bevege seg litt opp og ned.

Ikke slipp spaken før handlingen er fullført.

Hvis du slipper spaken under drift, prøv igjen fra trinn 2.

5. Innen 3 sekunder, skyv kontrollspaken forover inntil soltaket fungerer slik:

Tippe ned → Skyve opp → Skyve til lukket.

Ikke slipp spaken før handlingen er fullført.

Hvis du slipper spaken under drift, prøv igjen fra trinn 2.

-
6. Slipp kontrollspaken for soltaket eller at alle handlingene er fullført. (Soltaksystemet er tilbakestilt.)

i Informasjon

- Hvis soltaket ikke gjeninnstilles når batteriet i bilen blir koblet fra eller er utladet, eller den aktuelle sikringen er brent, kan det føre til feilfunksjon av soltaket.
- For mer detaljert informasjon, anbefaler vi at du kontakter en autorisert HYUNDAI-forhandler.

UTVENDIGE FUNKSJONER

Panser

Åpne panseret

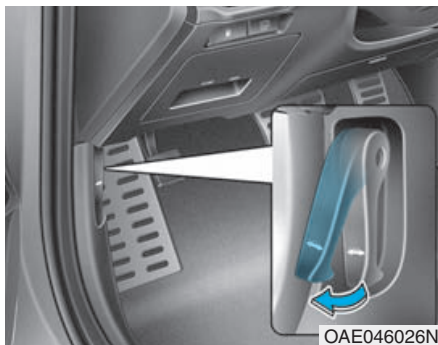

1. Parker bilen og sett på parkeringsbremsen.
2. Trekk i utløser-spaken for å åpne panseret. Panseret skal sprette litt opp.

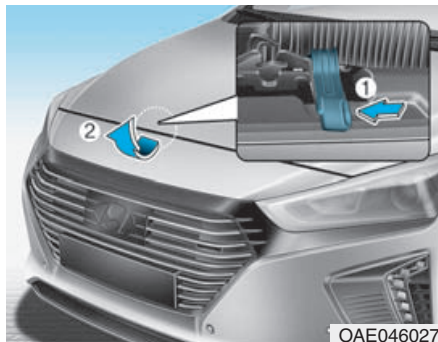

3. Gå foran bilen og hev panseret litt, skyv låsehaken (1) opp i midten på innsiden av panseret og løft opp panseret (2).
4. Trekk ut støttestangen.



5. Hold panseret åpent med støttestangen (1).

⚠ ADVARSEL

- Grip tak i støttestangen på området som er trukket med gummi. Gummen vil hindre at du brenner deg på varmt metall når motoren er varm.
- Støttestangen må alltid settes helt inn i hullet når du kontrollerer motorrommet. Dette vil hindre at panseret faller ned og kanskje skader deg.

Lukke panseret

1. Kontroller følgende, før panseret lukkes:
 - Alle påfyllingslokkene i motorrommet må være montert riktig.
 - Hansker, kluter eller annet brennbart materiale må fjernes fra motorrommet.
2. Sett støttestangen tilbake i klipset for å hindre rasling.
3. Senk panseret halvveis (ca. 30 cm løftet fra lukket stilling) og skyv ned for å låse det på plass. Kontroller igjen for å sikre at panseret er låst.

Hvis panseret kan løftes litt, er det ikke ordentlig låst. Åpne det igjen og lås det med mer styrke.

⚠ ADVARSEL

- **Forsikre at alle hindringer er fjernet fra panseråpningen, før panseret lukkes.**
- **Dobbeltsjekk alltid for å være sikker på at panseret er ordentlig låst før kjøring.**

Kontroller at det ikke er noen varselampe for åpent panser eller vises noen melding på instrumentgruppen.

Hvis panseret ikke er låst når bilen er i bevegelse, høres en varsellyd for å varsle føreren om at panseret ikke er helt låst. Kjøre med åpent panser kan føre til at du mister sikten totalt, og føre til en ulykke.
- **Bilen må ikke flyttes når panseret står i løftet stilling, fordi sikten er hindret. Det kan føre til en ulykke og panseret kan falle ned eller skades.**

Bakluke

Åpne bakluken

Kontroller at girspaken er i P (Park) og sett på parkeringsbremsen.

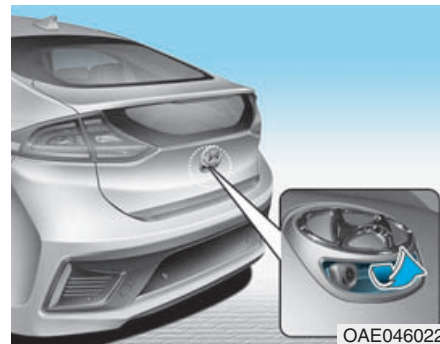

Gjør deretter ett av følgende:

1. Lås opp alle dørene med døråpnerknappen på fjernkontrollen eller smartnøkkelen. Trykk inn knappen på baklukehåndtaket og åpne bakluken.
2. Trykk og hold inn åpne-knappen for bakluken på fjernkontrollen eller smartnøkkelen. Trykk inn knappen på baklukehåndtaket og åpne bakluken.

3. Hold i Smartnøkkelen og trykk på knappen for baklukehåndtaket og åpne bakluken.

Lukke bakluken



Senk bakluken og trykk det ned til det låses. Forsikre deg om at bakluken er ordentlig lukket, og kontroller alltid ved å prøve å dra det opp igjen.

ADVARSEL

Hold alltid bakluken helt lukket mens bilen er i bevegelse. Hvis det står åpent eller på gløtt, kan det komme giftige gasser som inneholder karbonmonoksid (CO) inn i bilen og det kan resultere i alvorlig sykdom eller død.

Informasjon

Hvis du skal unngå skade på løftesyndrene og festene for bakluken, lukk alltid bakluken før kjøring.

MERK

I kaldt og fuktig klima kan det hende at baklukelåsen og baklukemekanismen ikke fungerer ordentlig på grunn av frysing.

⚠ ADVARSEL



OHYK047009

Hold ikke i delen (gassløfter) som støtter bakluken. Vær oppmerksom på at det kan føre til skade på bilen og føre til en ulykke hvis delen blir deformert.

⚠ ADVARSEL

- La ALDRI noen oppholde seg i bagasjerommet på bilen til noen tid. Hvis bakluken er delvis eller helt i lås slik at personen ikke kan komme ut, kan det føre til alvorlig personskade eller død på grunn av manglende ventilasjon, eksosgass og rask varmeoppbygging, eller påvirkning av kalde værforhold. Bagasjerommet er også et meget farlig sted i tilfelle en kollisjon, fordi det ikke er noe beskyttet passasjerområde, men en del av bilens kollisjonssone.
- Bilen skal være låst og nøkkelen skal holdes borte fra barn så de ikke får tak i den. Foreldre skal lære barna sine om farene ved å leke i bagasjerommet.

Drivstofflokk (Hybrid-bil)

Åpne drivstofflokket

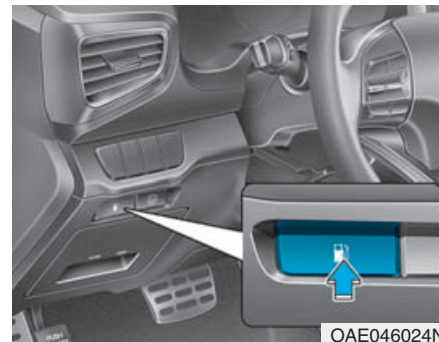

OAE046024N

1. Slå av bilen.
2. Trykk på knappen for å åpne drivstofflokket.

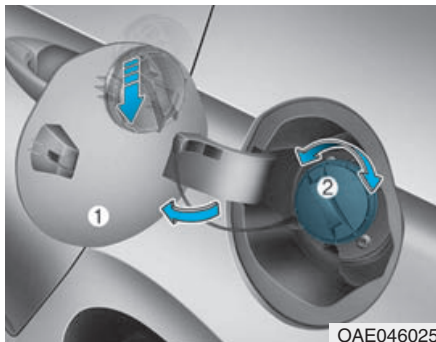

3. Trekk drivstofflokket (1) ut for å åpne det helt.
4. Når du skal ta av drivstofflokket (2), dreier du det mot klokka. Du kan høre en plystrelyd når trykket i tanken utlignes.
5. Sett lokket på drivstofflokket.

i Informasjon

Hvis drivstofflokket ikke kan åpnes fordi det er is rundt det, dunker du forsiktig på lokket for å få løs isen og åpne lokket. Bryt ikke opp lokket. Hvis nødvendig, kan du spraye rundt lokket med godkjent avisingsvæske (bruk ikke frostvæske til radiator) eller flytte bilen til et varmt sted og la isen smelte.

Lukke drivstofflokket

1. Sett lokket på igjen, dreier det med klokka til det klikker én gang.
2. Lukk drivstofflokket så det låses ordentlig.

⚠ ADVARSEL

Bensin er meget brennbar og eksplosiv. Hvis du ikke følger disse instruksjonene kan det føre til **ALVORLIG PERSONSKADE** eller **DØD**:

- Les og følg alle advarsler som er gitt på servicestasjonen.
- Før du fyller må du merke deg nødavstengingen for bensin, hvis det finnes på servicestasjonen.
- Før du rører fyllepistolen, skal du fjerne mulig farlig statisk elektrisitet ved å berøre en metalldel på bilen, på trygg avstand fra påfyllingsrøret, fyllepistolen eller annen gasskilde med bar hånd.

(Fortsettelse)

(Fortsettelse)

- **Bruk ikke mobiltelefon under påfylling. Elektrisk strøm og/eller elektronisk forstyrrelse fra mobiltelefoner kan muligens antenne drivstoffdamp og forårsake brann.**
- Ikke gå tilbake i bilen med det samme du har begynt å fylle tanken.

Du kan skape statisk elektrisitet ved å berøre, gni eller skyve deg inntil en gjenstand eller et stoff som kan produsere statisk elektrisitet. Statisk elektrisitet kan antenne drivstoffdamp og forårsake brann. Hvis du må gå inn i bilen, skal du igjen berøre en metalldel på bilen, for å eliminere mulig farlig statisk elektrisitet, holde deg borte fra påfyllingsrøret, fyllepistolen eller annen gasskilde med bar hånd.

(Fortsettelse)

(Fortsettelse)

- Når du tanker, skal du alltid sette girspaken i P (Park)-stilling, sette på parkeringsbremsen og sette tenningsbryteren i stillingen LOCK/OFF. Elektriske komponenter fra motoren som produserer gnister kan antenne drivstoffdamp og forårsake brann.
- Når det brukes godkjent bærbar drivstoffbeholder må du huske på å plassere beholderen på bakken før påfyllingen. Statisk elektrisitet som utlades fra beholderen kan antenne drivstoffdamp og forårsake brann. Når påfyllingen er startet, skal du holde kontakt med bar hånd og bilen inntil fyllingen er fullført.

(Fortsettelse)**(Fortsettelse)**

- Bruk bare godkjente bærbare plastbeholdere beregnet til drivstoff, for å bære og lagre bensin.
- Bruk ikke fyrstikker eller lighter og ikke røyk eller la det ligge en tent sigarett i bilen på en servicestasjon, spesielt ved påfylling.
- Ikke overfyll eller topp opp tanken på bilen, dette kan føre til bensinsøl.
- Hvis det oppstår brann ved påfylling, må du forlate nærområdet til bilen, og umiddelbart kontakte lederen på servicestasjonen og så kontakte det lokale brannvesen. Følg sikkerhetsinstruksjonene som de gir.

(Fortsettelse)**(Fortsettelse)**

- Hvis det spruter ut drivstoff kan det komme på klærne eller huden din og derfor kan det være fare for brann eller brannskader. Ta alltid av påfyllingslokket forsiktig og sakte. Hvis det luftes ut drivstoff eller du hører en vislende lyd under lokket, må du vente til forholdene stopper helt før du tar av lokket.
- Kontroller alltid at drivstofflokket sitter godt på plass, for å hindre at det søles drivstoff ved en ulykke.

***i* Informasjon**

Pass på at du fyller på drivstoff på bilen i henhold til Drivstoffkrav som er foreslått i introduksjonskapitlet.

MERK

- Ikke søl drivstoff på utvendige overflater på bilen. All type drivstoff som søles på lakkoverflater kan skade lakken.
- Hvis drivstofflokket trenger å skiftes, må du bare bruke originalt HYUNDAI-lokk eller tilsvarende som er spesifisert for bilen. Feil drivstofflokk kan føre til alvorlig feilfunksjon i drivstoffsystemet eller utslippskontrollsystemet.

Drivstofflokk (Plug-in hybrid-bil)

Åpne drivstofflokket

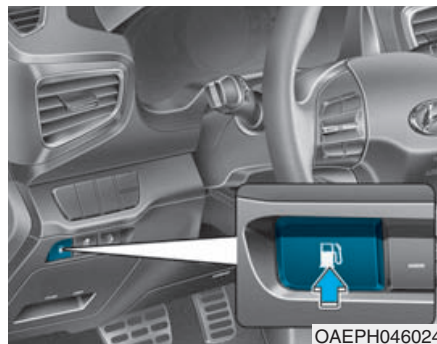

1. Slå av bilen.
2. Trykk på knappen for å åpne drivstofflokket.



3. Vent til drivstofftanken er trykkavlastet.

Meldingen Fuel door open (Åpent drivstofflokk) vises når drivstofflokket åpner etter at drivstofftanken er trykkavlastet.

i Informasjon

- Det kan ta opp til 20 sekunder å åpne drivstofflokket.
- Når drivstofflokket er frosset og ikke åpner etter 20 sekunder ved frosttemperatur, trykker du lett på drivstofflokket og prøver å åpne det.

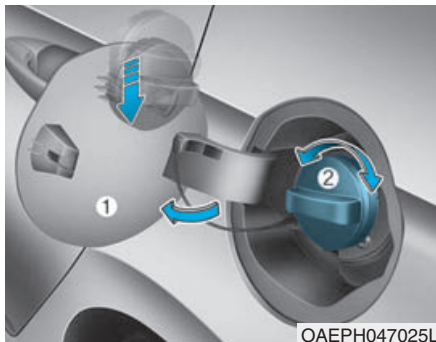

4. Trekk drivstofflokket (1) ut for å åpne det helt.
5. Når du skal ta av drivstofflokket (2), dreier du det mot klokka. Du kan høre en plystrelyd når trykket i tanken utlignes.
6. Sett lokket på drivstofflokket.

⚠ ADVARSEL

- Fyll drivstoff på drivstofftanken innen 20 minutter etter at du har åpnet drivstofflokket. Etter 20 minutter kan drivstofftanken stenge, og forårsake at man søler drivstoff. Trykk på åpningsknappen til drivstofflokket hvis dette skjer.
- La ikke drivstofflokket stå åpent over en lengre tidsperiode. Batteriet kan bli utladet.
- Lukk drivstofflokket etter at du har fylt drivstoff på bilen. Hvis du starter bilen når drivstofflokket er åpent, lyser meldingen, Check fuel door (Kontroller drivstofflokket) på LCD-skjermen.
- Unngå å etterfylle bilen mens du lader (høyspenning) hybrid-batteriet. Det kan forårsake en brann eller en eksplosjon på grunn av statisk elektrisitet.

Lukke drivstofflokket

1. Sett lokket på igjen, dreid det med klokka til det klikker én gang.
2. Lukk drivstofflokket så det låses ordentlig.

⚠ ADVARSEL

Bensin er meget brennbar og eksplosiv. Hvis du ikke følger disse instruksjonene kan det føre til **ALVORLIG PERSONSKADE** eller **DØD**:

- Les og følg alle advarsler som er gitt på servicestasjonen.
- Før du fyller må du merke deg nødavstengingen for bensin, hvis det finnes på servicestasjonen.
- Før du rører fyllepistolen, skal du fjerne mulig farlig statisk elektrisitet ved å berøre en metalldel på bilen, på trygg avstand fra påfyllingsrøret, fyllepistolen eller annen gaskilde med bar hånd.

(Fortsettelse)

(Fortsettelse)

- Bruk ikke mobiltelefon under påfylling. Elektrisk strøm og/eller elektronisk forstyrrelse fra mobiltelefoner kan muligens antenne drivstoffdamp og forårsake brann.
- Ikke gå tilbake i bilen med det samme du har begynt å fylle tanken.

Du kan skape statisk elektrisitet ved å berøre, gni eller skyve deg inntil en gjenstand eller et stoff som kan produsere statisk elektrisitet. Statisk elektrisitet kan antenne drivstoffdamp og forårsake brann. Hvis du må gå inn i bilen, skal du igjen berøre en metalldel på bilen, for å eliminere mulig farlig statisk elektrisitet, holde deg borte fra påfyllingsrøret, fyllepistolen eller annen gasskilde med bar hånd.

(Fortsettelse)

(Fortsettelse)

- Når du tanker, skal du alltid sette girspaken i P (Park)-stilling, sette på parkeringsbremsen og sette tenningsbryteren i stillingen LOCK/OFF. Elektriske komponenter fra motoren som produserer gnister kan antenne drivstoffdamp og forårsake brann.
- Når det brukes godkjent bærbar drivstoffbeholder må du huske på å plassere beholderen på bakken før påfyllingen. Statisk elektrisitet som utlades fra beholderen kan antenne drivstoffdamp og forårsake brann. Når påfyllingen er startet, skal du holde kontakt med bar hånd og bilen inntil fyllingen er fullført.

(Fortsettelse)

(Fortsettelse)

- Bruk bare godkjente bærbare plastbeholdere beregnet til drivstoff, for å bære og lagre bensin.
- Bruk ikke fyrstikker eller lighter og ikke røyk eller la det ligge en tent sigarett i bilen på en servicestasjon, spesielt ved påfylling.
- Ikke overfyll eller topp opp tanken på bilen, dette kan føre til bensinsøl.
- Hvis det oppstår brann ved påfylling, må du forlate nærområdet til bilen, og umiddelbart kontakte lederen på servicestasjonen og så kontakte det lokale brannvesen. Følg sikkerhetsinstruksjonene som de gir.

(Fortsettelse)

(Fortsettelse)

- Hvis det spruter ut drivstoff kan det komme på klærne eller huden din og derfor kan det være fare for brann eller brannskader. Ta alltid av påfyllingslokket forsiktig og sakte. Hvis det luftes ut drivstoff eller du hører en vislende lyd under lokket, må du vente til forholdene stopper helt før du tar av lokket.
- Kontroller alltid at drivstofflokket sitter godt på plass, for å hindre at det søles drivstoff ved en ulykke.

***i* Informasjon**

Pass på at du fyller på drivstoff på bilen i henhold til Drivstoffkrav som er foreslått i introduksjonskapitlet.

MERK

- Ikke søl drivstoff på utvendige overflater på bilen. All type drivstoff som søles på lakkoverflater kan skade lakken.
- Hvis drivstofflokket trenger å skiftes, må du bare bruke originalt HYUNDAI-lokk eller tilsvarende som er spesifisert for bilen. Feil drivstofflokk kan føre til alvorlig feilfunksjon i drivstoffsystemet eller utslippskontrollsystemet.

INSTRUMENTPANEL

■ Hybrid-bil

• Type A



1. Effektmåler
2. Speedometer
3. Batteri-SOC (ladetilstand), måler
4. Drivstoffmåler
5. Varsellamper og indikatorer
6. LCD-skjerm (inkludert tripteller)

• Type B



Den aktuelle instrumentgruppen i bilen din kan være annerledes enn på illustrasjonen. For flere detaljer, se Målere i dette kapitlet.

OAE047100L/OAE047187L

■ Plug-in hybrid-bil

• Type A



• Type B



1. Effektmåler
2. Speedometer
3. Batteri-SOC (ladetilstand), måler
4. Drivstoffmåler
5. Varsellamper og indikatorer
6. LCD-skjerm (inkludert tripteller)

Den aktuelle instrumentgruppen i bilen din kan være annerledes enn på illustrasjonen. For flere detaljer, se Målere i dette kapitlet.

OAEPH047100L/OAEPH047187L

Kontroll på instrumentpanel

Belysning på instrumentpanel

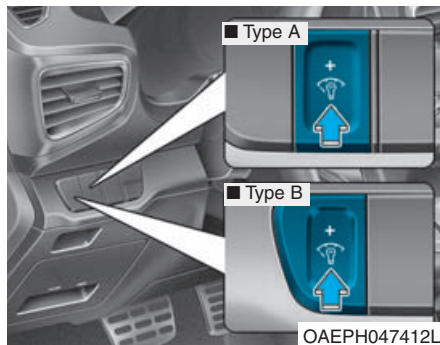

Når bilen har markeringslysene eller hovedlysene på, kan du trykke inn kontrollknappen for belysning på instrumentpanelet, for å justere lysstyrken.

Når du trykker på kontrollknappen for belysningen, blir også lysintensiteten for det innvendige lyset justert.

⚠ ADVARSEL

Du må aldri justere instrumentpanelet under kjøring. Dette kan resultere i at du mister kontrollen, og føre til ulykke eller død, alvorlig personskade eller skade på bilen.

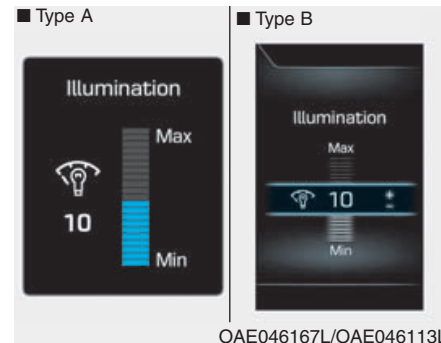

- Lysstyrken på instrumentpanelbelysningen vises.
- Hvis lysstyrken når maksimums- eller minimumsnivå hører du et lydvarsel.

Målere

Speedometer

■ Type A



■ Type B • ECO-stilling valgt



■ Type B • SPORT-stilling valgt



Speedometeret viser hastigheten til bilen og er kalibrert i kilometer per time (km/t) og/eller miles per time (MPH).

Speedometeret for instrumentgruppe type B vises forskjellig i samsvar med stillingen som er valgt, ECO eller SPORT.

Hvis girspaken står i S (Sport), blir SPORT-stilling valgt og hvis girspaken står i D (Drive), blir ECO-stilling valgt.

For mer informasjon, se Girkasse med dobbel clutch i kapittel 5.

Turteller

■ Type B • SPORT-stilling valgt



Turtelleren viser motorens ca. omdreiningshastighet per minutt (o/min).

Bruk turtelleren til å velge riktig skiftepunkt og hindre lugging og/eller overturtall på motoren.

MERK

Kjør ikke motoren når turtelleren er i RØD SONE. Dette kan føre til alvorlig skade på motoren.

Effektmåler

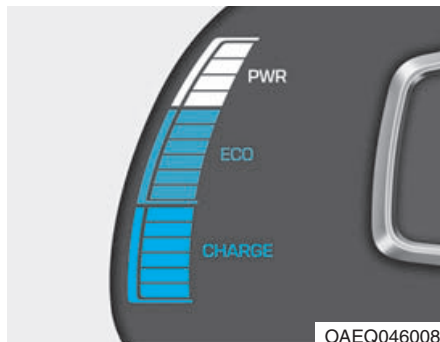

Effektmåleren viser om det aktuelle kjøreforholdet er drivstoffeffektivt eller ikke.

- **CHARGE (LADE) :**
Viser at energien som skapes av bilen blir omformet til elektrisk energi. (Regenerert energi)
- **ECO :**
Viser at bilen blir kjørt på en økovenlig måte.
- **POWER (STRØM) :**
Viser at bilen overskrider det økovenlige området.

i Informasjon

I henhold til effektmålerens område, kommer EV-indikatoren på eller av.

- **EV-indikator PÅ :** Bilen kjøres med elektromotoren eller bensinmotoren har stoppet.
- **EV-indikator AV :** Bilen kjøres på bensinmotoren.

Drivstoffmåler

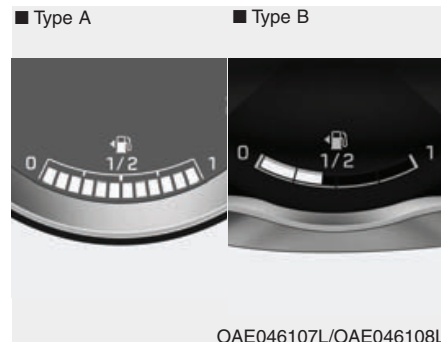

Drivstoffmåleren viser ca. mengden som er igjen på drivstofftanken.

i Informasjon

- Tankkapasiteten for drivstoff kan du finne i kapittel 8.
- Drivstoffmåleren har også en varsellampe for lavt drivstoffnivå, som lyser når drivstofftanken nesten er tom.
- I helling eller svinger kan nålen på drivstoffmåleren svinge eller varsellampen for lavt drivstoffnivå lyse tidligere enn vanlig, på grunn av bevegelsen på drivstoffet i tanken.

⚠ ADVARSEL

Hvis du kjører tomt for brensel, kan det utsette passasjerene i bilen for fare.

Du må stoppe og fylle drivstoff så snart som mulig etter at varselampen lyser, eller når drivstoffmåleren kommer nær 0- eller E (tom)-nivået.

MERK

Unngå å kjøre med meget lavt drivstoffnivå. Hvis du kjører tom for drivstoff kan det forårsake at motoren feiltenner og katalysatoren skades.

Hybridbatteri-SOC (ladetilstand), måler

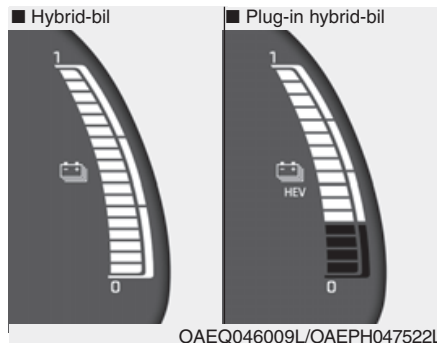

Denne måleren viser den gjenstående effekten på hybridbatteriet. Hvis SOC er nær 0- eller L (lav)-nivå, bruker bilen automatisk bensinmotoren for å lade batteriet. Hvis imidlertid serviceindikatoren (HEV) (⚠) feilfunksjonslampen (MIL) (🔧) kommer på når SOC-måleren er nær 0- eller L (lav)-nivået, anbefaler vi at bilen blir kontrollert hos en autorisert HYUNDAI-forhandler.

MERK

Prøv aldri å starte bilen hvis drivstofftanken er tom. I denne situasjonen kan ikke bensinmotoren lade høyspentbatteriet for hybridsystemet. Hvis du prøver å starte bilen når den er tom for drivstoff, blir høyspentbatteriet utladet og blir ødelagt.

Plug-in hybrid mode indicator

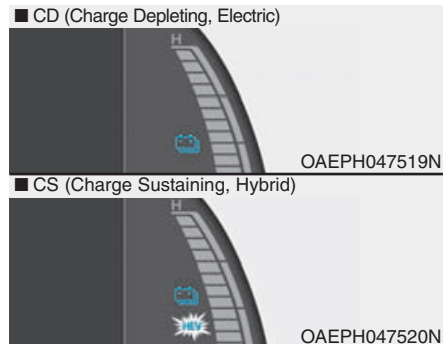

- CD (Charge Depleting, Electric) mode : The high-voltage (hybrid) battery is used to drive the vehicle.
- CS (Charge Sustaining, Hybrid) mode : The high-voltage (hybrid) battery and gasoline engine is used to drive the vehicle.

i Information

Even when the battery charging rate is high and driving in electric mode is possible, engine may turn on in some areas to protect the system.

Utetemperaturmåler

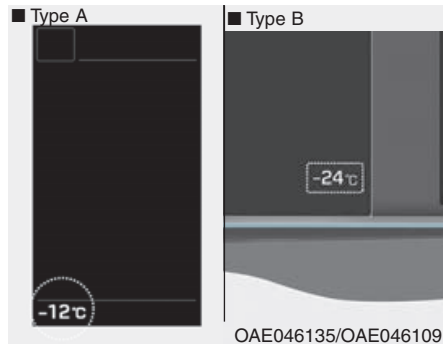

Denne måleren viser den aktuelle lufttemperaturen ute, enten i grader Celsius (°C) eller Fahrenheit (°F).

- Temperaturområde :
-40°C ~ 60°C (-40°F ~ 140°F)

Det kan hende at utetemperaturen på skjermen ikke endres med en gang slik som et vanlig termometer. Dette er for å hindre at føreren blir uoppmerksom.

Temperaturenheten (fra °C til °F eller fra °F til °C) kan endres med :

- Brukerinnstillinger i instrumentgruppen : Du kan endre temperaturenheten i Other Features (Andre funksjoner) - Temperature unit (Temperaturenhet).

- Automatisk klimakontrollsystem : Mens du trykker på AV-knappen, trykker du på AUTO-knappen i tre sekunder eller mer.

Temperaturenheten på instrumentgruppen og klimaanlegget endres umiddelbart.

Kilometerteller

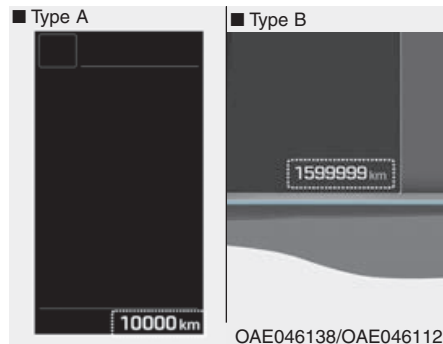

Kilometertelleren viser den totale lengden bilen har kjørt og skal brukes til å avgjøre når det skal utføres periodisk vedlikehold.

Avstand til tom tank

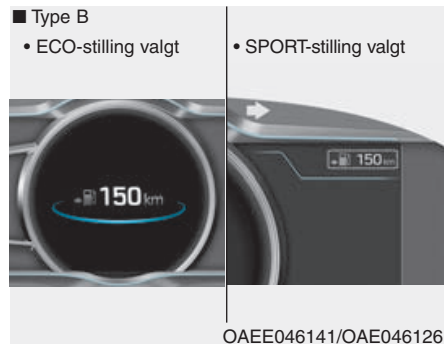

- Avstanden til tom tank er beregnet avstand som du kan kjøre bilen med det drivstoffet som er igjen.
- Hvis beregnet avstand er under 1 km (1 mi.), viser triptelleren "---" som avstanden til tom.

- Avstand til tom tank for instrumentgruppe type B vises forskjellig i samsvar med stillingen som er valgt, ECO eller SPORT. Hvis girspaken står i S (Sport), blir SPORT-stilling valgt og hvis girspaken står i D (Drive), blir ECO-stilling valgt.

For mer informasjon, se Girkasse med dobbel clutch i kapittel 5.

- Avstanden til tom for instrumentgruppe type A behandles under Tripteller i dette kapitlet.

i Informasjon

- Hvis bilen ikke står på jevnt underlag eller batteristrømmen brytes, fungerer ikke avstand til tom tank som den skal.
- Avstanden til tom tank kan variere fra den aktuelle kjøreavstanden fordi den blir anslått ut fra den tilgjengelige kjørelengden.
- Trippdatamaskinen kan ikke registrere drivstoffpåfylling hvis det fylles på mindre enn 6 liter drivstoff på bilen.
- Drivstofføkonomien og avstanden til tom tank kan variere mye basert på kjøreforhold, kjørevaner og bilens tilstand.

Skiftindikator for girkasse med dobbel clutch

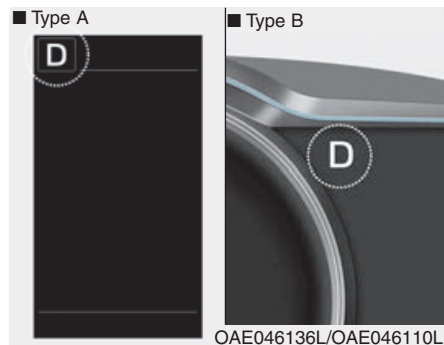

Denne indikatoren viser hvilken stilling som er valgt med girspaken.

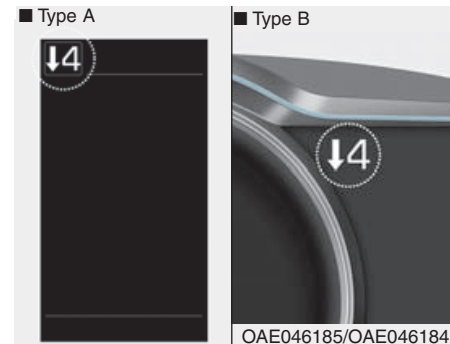

Skiftindikator for girkasse med dobbel clutch i manuell skift-stilling (for Europa, hvis montert)

I manuell skift-stilling gir denne indikatoren deg informasjon om hvilket gir som passer for å spare drivstoff når du kjører.

- Skifte opp: ▲2, ▲3, ▲4, ▲5, ▲6
- Skifte ned: ▼1, ▼2, ▼3, ▼4, ▼5

For eksempel

- ▲ 3 : Indikerer at det passer å skifte opp til 3. gir (når girspaken står i 2. eller 1. gir).
- ▼ 3 : Indikerer at det passer å skifte ned til 3. gir (når girspaken står i 4., 5. eller 6. gir).

Når systemet ikke fungerer ordentlig vises ikke denne indikatoren.

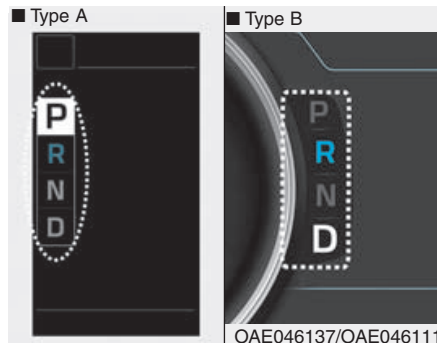

Skifteindikator (hvis montert)

Hurtigvinduet angir den aktuelle girstillingen vist på instrumentgruppen i ca. to sekunder når du skifter til andre stillinger (P/R/N/D).

Varsellamper og indikatorer

i Informasjon

Pass på at alle varsellampene er AV etter at du har startet motoren. Hvis noen lys fremdeles er PÅ, indikerer dette en situasjon som du må være oppmerksom på.

Klar-indikator



Denne indikatoren lyser :

Når bilen er klar til å kjøre.

- PÅ : Normal kjøring er mulig.
- AV : Normal kjøring er ikke mulig, eller det har oppstått en feil.
- Blinker : Nødkjøring.

Hvis klar-indikatoren slukker eller blinker, er det et problem med systemet. Hvis dette er tilfelle, anbefaler vi at bilen kontrolleres hos en autorisert HYUNDAI-forhandler.

Indikator for EV-modus

EV

Denne indikatoren lyser når bilen kjøres med den elektriske motoren.

Varsellampe for service



Denne varsellampen lyser :

- Når tenningsbryteren eller Motor start-/stopp-knappen er i PÅ-stillingen.
 - Den lyser i ca. 3 sekunder og så slukker den.
- Når det er et problem med kontrollsystemet eller maskinvaren til hybrid-bilen.

Når varsellampen lyser under kjøring, eller ikke slukker AV etter at bilen har startet, anbefaler vi at du får kontrollert bilen hos en autorisert HYUNDAI-forhandler.

Indikator for tilkobling av ladekabel (plug-in hybrid-bil)



Denne indikatoren lyser rødt når ladekabelen er tilkoblet.

Varsellampe for kollisjonspute



Denne varsellampen lyser :

- Når du har satt tenningsbryteren eller motor start/stopp-knappen i PÅ-stillingen.
 - Den lyser i ca. 6 sekunder og så slukker den.
- Når det er en feilfunksjon med SRS.

Hvis dette er tilfelle, anbefaler vi at bilen kontrolleres hos en autorisert HYUNDAI-forhandler.

Varsellampe for sikkerhetsbelte



Denne varsellampen informerer føreren om at sikkerhetsbeltet ikke er festet.

For flere detaljer, se Sikkerhetsbelter i kapittel 2.

Varsellampe for parkeringsbrems og bremsevæske



Denne varsellampen lyser :

- Når du har satt tenningsbryteren eller motor start/stopp-knappen i PÅ-stillingen.
 - Den lyser i ca. 3 sekunder
 - Den lyser hvis parkeringsbremsen er satt på.
- Når parkeringsbremsen er satt på.
- Når bremsevæsknivået i beholderen er lavt.
 - Hvis varsellampen lyser når parkeringsbremsen er tatt av, indikerer det at bremsevæsknivået i beholderen er lavt.
- Når den regenerative bremsen ikke er i drift.

Når bremsevæsknivået i beholderen er lavt :

1. Kjør forsiktig til nærmeste trygge sted og stopp bilen.
2. Med motoren stoppet kontrollerer du bremsevæsknivået umiddelbart og etterfyller hvis nødvendig (**For flere detaljer, se Bremsevæske i kapittel 7**). Når du har etterfylt bremsevæske, kontrollerer alle bremsekomponentene for væskelekkasjer. Du må ikke kjøre bilen hvis det fremdeles er lekkasje i bremsesystemet, varsellampen lyser, eller bremsene ikke virker som de skal. Vi anbefaler at du får kontrollert bilen hos en autorisert HYUNDAI-forhandler.

To-krets diagonalt bremsesystem

Bilen er utstyrt med to-krets diagonale bremsesystemer. Dette betyr at du fremdeles har brems på to hjul selv om det ene av de to kretsene skulle svikte.

Hvis bare én krets virker, trengs det mer enn normal pedalvandring og større pedaltrykk for å stoppe bilen.

Bilen vil heller ikke stoppe på så kort distanse med bare én del av bremsesystemet i drift.

Hvis bremsene svikter under kjøring, må du skifte til et lavere gir for å bruke motorbremsen og stoppe bilen så snart som mulig.

ADVARSEL

Varsellampe for parkeringsbrems og bremsevæske

Det er farlig å kjøre med bilen når en varsellampe lyser PÅ. Hvis varsellampen for parkeringsbrems og bremsevæske lyser når parkeringsbremsen er tatt av, indikerer det at bremsevæsknivået er lavt.

Hvis dette er tilfelle, anbefaler vi at bilen kontrolleres hos en autorisert HYUNDAI-forhandler.

Varsellampe for regenerativ brems



Denne varsellampen lyser :

Når den regenerative bremsen ikke fungerer og bremsen ikke virker som den skal. Dette får varsellampen for bremsen (rød) og varsellampen for den regenerative bremsen (gul) til å lyse samtidig.

Hvis dette er tilfelle må du kjøre forsiktig, og vi anbefaler at bilen kontrolleres hos en autorisert HYUNDAI-forhandler.

Betjeningen av bremsepedalen kan bli tyngre enn normalt og bremselengden kan øke.

Varsellampe for blokkeringsfritt bremsesystem (ABS)



Denne varsellampen lyser :

- Når du har satt tenningsbryteren eller motor start/stopp-knappen i PÅ-stillingen.
 - Den lyser i ca. 3 sekunder og så slukker den.
- Hvis det er en feilfunksjon på ABS (det normale bremsesystemet fungerer fremdeles uten assistanse fra det blokkeringsfrie bremsesystemet).

Hvis dette er tilfelle, anbefaler vi at bilen kontrolleres hos en autorisert HYUNDAI-forhandler.

Varsellampe for elektronisk bremsekraftfordeler (EBD)



Disse to varsellampene lyser samtidig når du kjører :

- Når ABS og det vanlige bremsesystemet ikke har normal funksjon.

Hvis dette er tilfelle, anbefaler vi at bilen kontrolleres hos en autorisert HYUNDAI-forhandler.

⚠ ADVARSEL

Varsellampe for elektronisk bremsekraftfordeler (EBD)

Hvis både varsellampene for ABS og parkeringsbrems og bremsevæske lyser, virker ikke bremsesystemet normalt og det kan oppstå en uventet og farlig situasjon ved brå bremsing.

(Fortsettelse)

(Fortsettelse)

Unngå kjøring i høy hastighet og brå bremsing i dette tilfellet.

Vi anbefaler at du får kontrollert bilen hos en autorisert HYUNDAI-forhandler så snart som mulig.

i Informasjon

- Varsellampe for elektronisk bremsekraftfordeler (EBD)

Hvis varsellampen for ABS lyser eller både varsellampene for ABS og parkeringsbrems og bremsevæske lyser, kan det hende at speedometeret, kilometerteller eller trippteller ikke virker som de skal. ESP-varsellampen kan også lyse og styrekraften kan øke eller avta.

I dette tilfellet anbefaler vi at du får kontrollert bilen hos en autorisert HYUNDAI-forhandler så snart som mulig.

Varsellampe for elektrisk servostyring (EPS)



Denne varsellampen lyser :

- Når du har satt tenningsbryteren eller motor start/stopp-knappen i PÅ-stillingen.
 - Den lyser i ca. 3 sekunder og så slukker den.
- Hvis det er en feilfunksjon på EPS. Hvis dette er tilfelle, anbefaler vi at bilen kontrolleres hos en autorisert HYUNDAI-forhandler.

Feilfunksjonslampe (MIL)

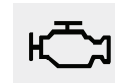

Denne varsellampen lyser :

- Når du har satt tenningsbryteren eller motor start/stopp-knappen i PÅ-stillingen.
 - Den lyser i ca. 3 sekunder og så slukker den.
- Når det er en feilfunksjon på utslippskontrollsystemet. Hvis dette er tilfelle, anbefaler vi at bilen kontrolleres hos en autorisert HYUNDAI-forhandler.

MERK

Hvis du kjører mens feilfunksjonslampen (MIL) lyser, kan det føre til skade på utslippskontrollsystemet, og dette kan påvirke kjøreegenskapene og/eller drivstofføkonomien.

MERK

Hvis feilfunksjonslampe (MIL) lyser, kan det være skade på katalysatoren som kan føre til tap av motoreffekt.

I dette tilfellet anbefaler vi at du får kontrollert bilen hos en autorisert HYUNDAI-forhandler så snart som mulig.

Varsellampe for ladesystem



Hvis varsellampen lyser mens motoren går, blir ikke batteriet ladet. Slå umiddelbart AV alt elektrisk tilbehør. Prøv å unngå å bruke elektrisk betjente kontroller, slik som elektriske vinduer.

La motoren gå. Vi anbefaler at du får kontrollert bilen hos en autorisert HYUNDAI-forhandler så snart som mulig.

Varsellampe for oljetrykk på motor



Denne varsellampen lyser :

- Hvis oljetrykket på motoren er lavt.

Hvis oljetrykket på motoren er lavt :

1. Kjør forsiktig til nærmeste trygge sted og stopp bilen.
2. Slå av motoren og kontroller motoroljenivået (**for flere detaljer, se Motorolje i avsnitt 7**). Hvis nivået er lavt, må du tilsette olje. Hvis varsellampen lyser etter at det er etterfylt olje eller hvis det ikke er olje tilgjengelig, anbefaler vi at du får kontrollert bilen hos en autorisert HYUNDAI-forhandler så snart som mulig.

MERK

- Hvis motoren ikke stoppes umiddelbart når varsellampen for oljetrykk på motoren lyser, kan det resultere i alvorlig skade.
- Hvis varsellampen lyser mens motoren er i gang, kan det føre til alvorlig motorskade eller feilfunksjon. Hvis dette skjer,
 1. Stopp bilen så snart som mulig på et trygt sted.
 2. Slå av motoren og kontroller oljenivået. Hvis oljenivået er lavt, må du fylle motorolje til riktig nivå.
 3. Start motoren igjen. Slå umiddelbart av motoren hvis varsellampen lyser mens motoren er i gang. Hvis dette er tilfelle, anbefaler vi at bilen kontrolleres hos en autorisert HYUNDAI-forhandler.

Varsellampe for lavt drivstoffnivå



Denne varsellampen lyser :

- Når drivstofftanken nesten er tom. Fyll på så snart som mulig.

MERK

Hvis du kjører med varsellampen for lavt drivstoffnivå på, eller med drivstoffnivå under 0 eller E, kan det forårsake at motoren feiltenner og at katalysatoren skades (hvis montert).

Varsellampe for motorens kjølevæsketemperatur



Denne varsellampen lyser :

- Hvis motorens kjølevæsketemperatur er over 120 °C (248 °F). Dette betyr at motoren er overopphetet og kan bli skadet.

Les om Overoppheting i kapittel 6, hvis bilen overopphetes.

Varsellampe for høy hastighet (hvis montert)

120
km/h

Denne varsellampen blinker :

- Når du kjører bilen i mer enn 120 km/t.
 - Dette er for å hindre at du kjører bilen i for høy hastighet.
 - Varsellyden for høy hastighet høres også i ca. 5 sekunder.

Hoved-varsellampe



Denne indikatorlampen lyser :

- Når det er en feilfunksjon på følgende systemer:
 - Lite spylervæske (hvis montert)
 - Feilfunksjon på utvendig lys
 - Feilfunksjon i blindsonedeteksjon (BSD) (hvis montert)
 - Feilfunksjon i autonom nødbremning (hvis montert)
 - Feilfunksjon i Smart cruise control-system (hvis montert)
 - Overvåkningssystem for dekktrykk (TPMS, hvis montert)
 - Servicepåminner

Se på LCD-skjermen for å identifisere detaljene for varslingen.

Varsellampe for lavt dekktrykk (hvis montert)



Denne varsellampen lyser :

- Når du har satt tenningsbryteren eller motor start/stopp-knappen i PÅ-stillingen.
 - Den lyser i ca. 3 sekunder og så slukker den.
- Når ett eller flere dekk har meget lavt dekktrykk.

**For flere detaljer, se for
Overvåkningssystem
dekktrykk (TPMS) i kapittel 6.**

Denne varsellampen forblir PÅ etter at den har blinket i ca. 60 sekunder, eller blinker gjentatt PÅ og AV med 3 sekunders intervaller :

- Hvis det er en feilfunksjon med TPMS.
 - I dette tilfellet anbefaler vi at du får kontrollert bilen hos en autorisert HYUNDAI-forhandler så snart som mulig.

**For flere detaljer, se for
Overvåkningssystem
dekktrykk (TPMS) i kapittel 6.**

ADVARSEL

Stoppe sikkert

- TPMS kan ikke varsle deg om alvorlige og plutselige dekkskader som skyldes eksterne faktorer.
- Hvis du føler at bilen blir ustabil, må du umiddelbart ta bort foten fra gasspedalen, trå bremsepedalen gradvis ned med lett trykk, og kjøre sakte til et sikkert sted utenfor veien.

Indikatorlampe for elektronisk stabilitetskontroll (ESC)



Denne indikatorlampen lyser :

- Når du har satt tenningsbryteren eller motor start/stopp-knappen i PÅ-stillingen.
 - Den lyser i ca. 3 sekunder og så slukker den.
- Hvis det er en feilfunksjon med ESC-systemet.
 - Hvis dette er tilfelle, anbefaler vi at bilen kontrolleres hos en autorisert HYUNDAI-forhandler.

Denne indikatorlampen blinker :

- Når ESC er i drift.

For flere detaljer, se Elektronisk stabilitetskontroll (ESC) i kapittel 5.

Indikatorlampe for elektronisk stabilitetskontroll (ESC) AV



Denne indikatorlampen lyser :

- Når du har satt tenningsbryteren eller motor start/stopp-knappen i PÅ-stillingen.
 - Den lyser i ca. 3 sekunder og så slukker den.
- Når du deaktiverer ESC-systemet ved å trykke på ESC AV-knappen.

For flere detaljer, se Elektronisk stabilitetskontroll (ESC) i kapittel 5.

Startsperreindikator (uten Smart-nøkkel) (hvis montert)



Denne indikatorlampen lyser :

- Når bilen oppdager startsperren i nøkkelen med tenningsbryteren i PÅ-stillingen.
 - Nå kan du starte motoren.
 - Indikatorlampen slukker etter at motoren er startet.

Denne indikatorlampen blinker :

- Hvis det er en feilfunksjon med startsperresystemet.
Hvis dette er tilfelle, anbefaler vi at bilen kontrolleres hos en autorisert HYUNDAI-forhandler.

Startsperreindikatorlampe (med Smart-nøkkel) (hvis montert)



Denne indikatorlampen lyser i 30 sekunder :

- Hvis bilen oppdager smartnøkkelen i bilen mens motor start/stopp-knappen står i ACC- eller PÅ-stillingen.
 - Nå kan du starte motoren.
 - Indikatorlampen slukker etter at motoren er startet.

Denne indikatorlampen blinker noen få sekunder :

- Hvis smart-nøkkelen ikke er i bilen.
 - Nå kan du ikke starte motoren.

Denne indikatorlampe lyser i 2 sekunder og slukker :

- Hvis smartnøkkelen er i bilen og motor start/stopp-knappen er PÅ, men bilen ikke kan oppdage smartnøkkelen.

Hvis dette er tilfelle, anbefaler vi at bilen kontrolleres hos en autorisert HYUNDAI-forhandler.

Denne indikatorlampe blinker :

- Hvis batteriet i smart-nøkkelen er dårlig.
 - Nå kan du ikke starte motoren. Likevel kan du starte motoren hvis du trykker på motor start/stopp-knappen med smartnøkkelen. **(For flere detaljer, se Starte motoren i avsnitt 5).**
- Hvis det er en feilfunksjon med startsperrsystemet.

Hvis dette er tilfelle, anbefaler vi at bilen kontrolleres hos en autorisert HYUNDAI-forhandler.

Blinklysiindicator



Denne indikatorlampe blinker :

- Når du bruker blinklyset.

Hvis noe av det følgende oppstår, kan det være en feilfunksjon på blinklyssystemet.

- Indikatorlampe for blinklyset lyser, men blinker ikke
- Indikatorlampe for blinklyset blinker raskt
- Indikatorlampe for blinklyset lyser ikke i det hele tatt.

Hvis noe av dette forekommer, anbefaler vi at du får kontrollert bilen hos en autorisert HYUNDAI-forhandler.

Indikatorlampe for nærlys (hvis montert)



Denne indikatorlampe lyser :

- Når hovedlysene er på.

Indikatorlampe for fjernlys



Denne indikatorlampe lyser :

- Når hovedlysene er på og i fjernlysstillingen.
- Når blinklysspaken trekkes til lyshornstillingen.

Indikatorlampe for lys PÅ

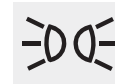

Denne indikatorlampe lyser :

- Når baklysene eller hovedlyset står på.

Indikatorlampe for tåkebaklys (hvis montert)



Denne indikatorlampen lyser :

- Når tåkebaklysene står på.

Varsellampe for utvendig lys (hvis montert)



Denne varsellampen lyser :

- Når en av de utvendige lyspærene ikke virker som de skal (hovedlys, baklys, tåkelys, osv.). Det kan hende at en av pærene må skiftes.

i Informasjon

Pass på at du skifter den utbrente pæren med en som har samme wattstyrke.

LED-varsellampe forhovedlys (hvis montert)



Denne varsellampen lyser:

- Når du har satt tenningsbryteren eller Motor start/stopp-knappen i På-stillingen.
- Når det er en feilfunksjon på LED-hovedlyset.

Hvis dette er tilfelle, anbefaler vi at bilen kontrolleres hos en autorisert HYUNDAI-forhandler.

Denne varsellampen blinker:

Når det er en feilfunksjon på en delrelatert til LED-hovedlyset. Hvis dette er tilfelle, anbefaler vi at bilen kontrolleres hos en autorisert HYUNDAI-forhandler.

MERK

Kontinuerlig kjøring med varsellampen for LED-hovedlys på eller blinkende, kan det redusere levetiden til lampen i LED-hovedlyset.

Cruise-indikatorlampe (hvis montert)

■ Type A



■ Type B



Denne indikatorlampen lyser :

- Når cruise control-systemet er aktivert.

For flere detaljer, se Cruise control-system i kapittel 5.

SET-indikatorlampe for Cruise (hvis montert)

SET

Denne indikatorlampen lyser :

- Når cruise control-hastigheten er innstilt.

For flere detaljer, se Cruise control-system i kapittel 5.

Indikatorlampe for hastighetsbegrenser (hvis montert)



Denne indikatorlampen lyser når :

- Hastighetsbegrenseren er aktivert.

Indikatorlampe for SPORT-stilling



Denne indikatorlampen lyser

- Når føreren flytter girspaken til S (Sport).

For flere detaljer, se Girkasse med dobbel clutch i kapittel 5.

Indikatorlampe for ECO-modus



Denne indikatorlampen lyser :

- Når føreren flytter girspaken til D (Drive).

For flere detaljer, se Girkasse med dobbel clutch i kapittel 5.

Varsellampe for autonom nødbremning (AEB) (hvis montert)



Denne varsellampen lyser :

- Når AEB-systemet er slått av.
- Når radarsensoren eller dekslet er blokkert med skitt eller snø. Kontroller sensoren og dekslet og rengjør dem med en myk klut.
- Ved slike tilfeller anbefaler vi at du får kontrollert bilen hos en autorisert HYUNDAI-forhandler.

Hjelpesystem for å holde kjørefilen (LKAS) (hvis montert)



Denne indikatorlampen lyser :

- [Grønn] Når systemets driftsforhold tilfredsstilles for LKAS.
- [Hvit] Når driftsforholdene ikke er tilfredsstillende eller når sensoren ikke oppdager kjørefilen.
- [Gul] Når det er en feilfunksjon med hjelpesystemet for å holde kjørefilen.

Ved slike tilfeller anbefaler vi at du får kontrollert bilen hos en autorisert HYUNDAI-forhandler.

For mer informasjon, se Varselsystem for å holde kjørefilen (LKAS) i kapittel 5.

Meldinger på LCD-skjerm

Shift to P (Skift til P-stilling) (for smartnøkkelsystem)

Denne advarselen vises hvis du forsøker å slå av bilmotoren med girspaken i N (nøytral) posisjon.

Nå skifter motor start/stopp-knappen til ACC-stillingen (hvis du trykker på motor start/stopp-knappen én gang til, skifter den til PÅ-stillingen).

Low Key Battery (Lav nøkkelbatterie) (for smartnøkkelsystem)

Denne varselmeldingen vises hvis batteriet i smartnøkkelen er utladet når motor start/stopp-knappen settes til AV-stillingen.

Press start button while turning wheel (Trykk START knappen mens du dreier rattet) (for smartnøkkelsystem)

Denne varselmeldingen vises hvis rattet ikke låses opp normalt når du trykker inn motor start/stopp-knappen.

Du skal trykke på motor start/stopp-knappen mens du dreier rattet til høyre og venstre.

Check steering wheel lock system (Sjekk rattlåssystem) (for smartnøkkelsystem)

Denne varselmeldingen vises hvis rattet ikke låses normalt når motor start/stopp-knappen skiftes til AV-stillingen.

Press brake pedal to start engine (Trykk brems- pedalen for å starte motoren) (for smartnøkkelsystem)

Denne varselmeldingen vises hvis motor start/stopp-knappen skiftes til ACC-stillingen to ganger ved å trykke ned knappen gjentatte ganger uten å trå ned bremsepedalen. Du kan starte bilen ved å trå på bremsepedalen.

Key not in vehicle (El. nøkkel ikke i kjøretøyet) (for smartnøkkelsystem)

Denne varselmeldingen vises hvis smartnøkkelen ikke er i bilen når du trykker på motor start/stopp-knappen. Du må alltid ha smartnøkkelen med deg når du forsøker å starte bilen.

**Key not detected
(El.nøkkel ikke funnet)
(for smartnøkkelsystem)**

Denne varselmeldingen vises hvis smartnøkkelen ikke blir oppdaget når du trykker på motor start/stopp-knappen.

**Press start button again
(Trykk START knappen igjen)
(for smartnøkkelsystem)**

Denne varselmeldingen vises hvis du ikke kunne starte bilen når du trykket på motor start/stopp-knappen.

Hvis dette skjer, forsøk å starte motoren ved å trykke på motor start/stopp-knappen igjen.

Hvis meldingen vises hver gang du trykker på motor start/stopp-knappen, anbefaler vi at du får kontrollert bilen hos en autorisert HYUNDAI-forhandler.

**Press "START" button with key
(Trykk START knappen med
nøkkel) (for smartnøkkelsystem)**

Denne varselmeldingen vises hvis du trykker på motor start/stopp-knappen mens varselmeldingen Key not detected (nøkkel ikke oppdaget) vises.

Nå blinker lyset i startsperreindikatoren.

**Check "BRAKE SWITCH" fuse
(Sjekk BRAKE SWITCH sikring)
(for smartnøkkelsystem)**

Denne varselmeldingen vises hvis sikringen til bremsebryteren er koblet fra.

Du må skifte sikringen med en ny før du starter motoren.

Hvis det ikke er mulig, kan du starte motoren ved å trykke på motor start/stopp-knappen i 10 sekunder i ACC-stillingen.

**Shift to "P" to start engine
(Skift til P for å starte kjøretøy)
(for smartnøkkelsystem)**

Denne varselmeldingen vises hvis du prøver å starte motoren når girspaken ikke står i P- (Park)-stillingen.

Åpent panser, dør, bakluke

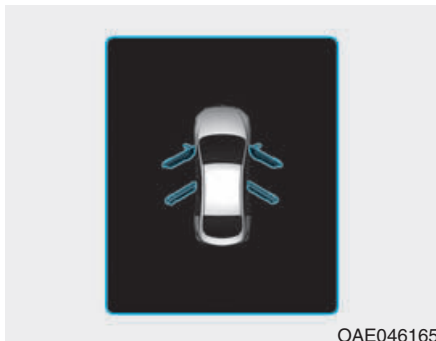

Denne varselmeldingen vises og angir hvilken dør eller panseret eller bakluken som er åpen.

FORSIKTIG

Før du kjører bilen, må du kontrollere at dør/panser/bakluke er helt lukket. Kontroller også at det ikke er noen varsellampe eller melding for åpen dør/panser/bakluke på instrumentgruppen.

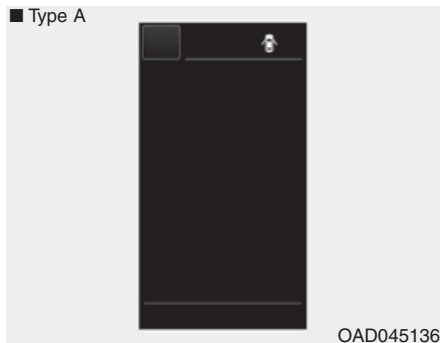

Hvis varslingen for åpen dør/bakluke blir blokkert av en annen varselmelding, vises et ikon på toppen av LCD-displayet.

Åpnet soltak (hvis montert)

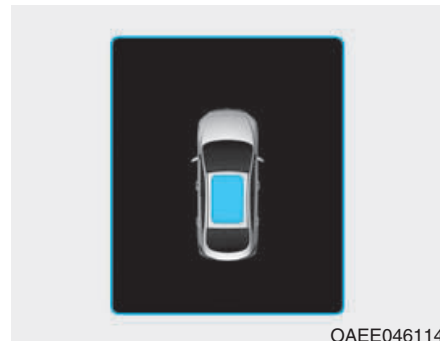

Denne varselmeldingen vises hvis du slår av motoren mens soltaket er åpent.

Varsellampe for isete vei (hvis montert)

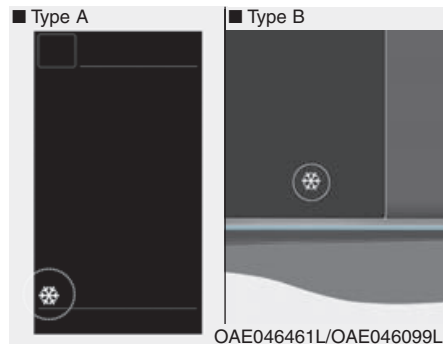

Denne varselampen er for å advare føreren om at veien kan være isete.

Når temperaturen på måleren for utetemperaturen er ca. under 4 °C (40 °F), lyser varselampen for isete vei og måleren for utvendig temperatur blinker og lyser deretter. Varsellyden høres også én gang.

i Informasjon

Hvis varselampen for isete vei vises under kjøring bør du være mer oppmerksom og ikke kjøre for fort, akselerere for raskt, bråbremse eller ta for skarpe svinger, osv.

Lavt dekktrykk (hvis montert)

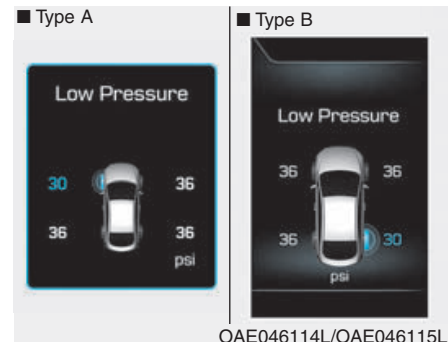

Denne varselmeldingen vises hvis dekktrykket er lavt. Det tilhørende dekket på bilen vil lyse.

For flere detaljer, se **Overvåkingssystem for dekktrykk (TPMS)** i kapittel 6.

Turn on "FUSE SWITCH" (Slå på FUSE SWITCH)

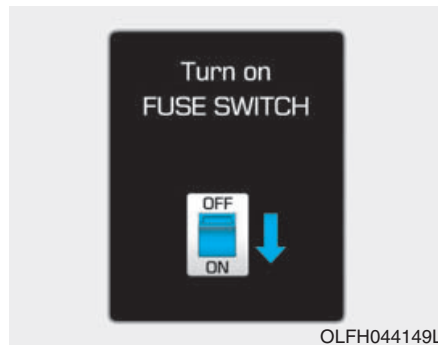

OLFH044149L

Denne varselmeldingen vises hvis sikringsbryteren som er plassert i sikringsboksen under rattet er AV. Det betyr at du må slå på sikringsbryteren.

For flere detaljer, se Sikringer i kapittel 7.

Lite spylervæske (hvis montert)

Denne advarselen vises dersom tanken til vindusspyleanlegget nesten er tom.

Sørg for at væsken til vindusspyleanlegget fylles opp.

Lavt drivstoff

Denne varselmeldingen vises hvis tanken er nesten tom.

Når denne meldingen vises, vil varsellampen for lavt drivstoffnivå komme på i instrumentgruppen.

Vi anbefaler at du ser etter nærmeste bensinstasjon og fyller tanken så snart som mulig.

Fyll på så snart som mulig.

Motoren overopphetet

Denne varselmeldingen vises når motorens kjølevæsketemperatur er over 120°C (248°F). Dette betyr at motoren er overopphetet og kan bli skadet.

Les om Overoppheting i kapittel 6, hvis bilen overopphetes.

Lys-modus



OAE046182L

Denne indikatoren viser hvilket utvendig lys som er valgt med lysbetjeningen.

Vindusvisker



Denne indikatoren viser hvilken viskerhastighet som er valgt med viskerbetjeningen.

Sjekk frontlys (hvis montert)

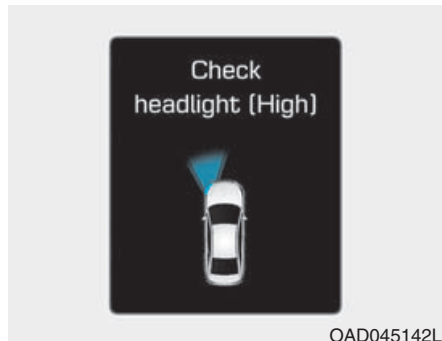

Denne varselmeldingen vises hvis ikke hovedlyset virker som det skal. Det kan hende at en av hovedlyspærene må skiftes.

i Informasjon

Pass på at du skifter den utbrente pæren med en som har samme wattstyrke.

Feil i parkeringshjelpssystem (hvis montert)



Denne advarselen vises hvis det er et problem med parkeringshjelpssystemet. Vi anbefaler at du får kontrollert bilen hos en autorisert HYUNDAI-forhandler.

For mer informasjon, se Førerassistentsystem i kapittel 3.

Sjekk aktivt luftflapsystem



OLFH044262L

Denne meldingen vises i følgende situasjoner :

- Hvis det er en feilfunksjon med aktuatorspjeldet
- Hvis det er en feilfunksjon med styringen for aktuatorspjeldet
- Hvis luftspjeldet ikke åpner

Når alle forholdene som er nevnt ovenfor er ordnet forsvinner varslingen.

Sjekk Hybridsystemet

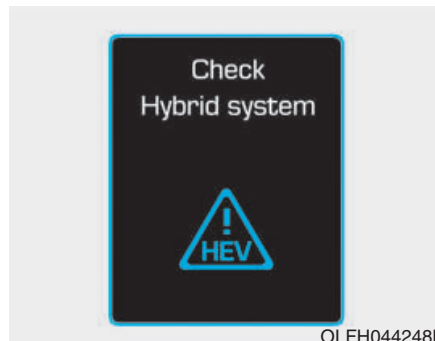

OLFH044248L

Denne meldingen vises hvis det er et problem med hybridkontrollsystemet.

Unngå å kjøre når varselmeldingen vises.

Hvis dette er tilfelle, anbefaler vi at bilen kontrolleres hos en autorisert Hyundai-forhandler.

Sjekk Hybridsystemet. Slå av motoren.

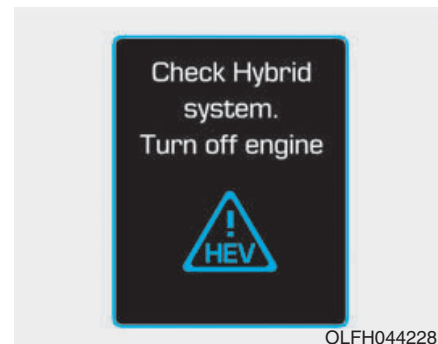

OLFH044228L

Denne meldingen vises hvis det er et problem med hybridsystemet. Indikatoren  blinker og varselyden høres inntil problemet er løst.

Hvis dette er tilfelle, anbefaler vi at bilen kontrolleres hos en autorisert HYUNDAI-forhandler.

Sjekk Hybridsystemet. Ikke start motor.

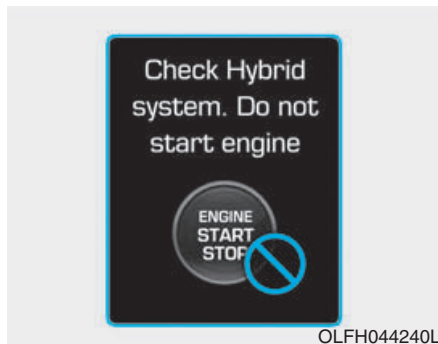

Denne meldingen vises når effektnivået på hybridbatteriet (SOC) er lavt. Det høres en varsellyd inntil problemet er løst.

Hvis dette er tilfelle, anbefaler vi at bilen kontrolleres hos en autorisert HYUNDAI-forhandler.

Stopp kjøretøy og sjekk strømforsyning



Denne meldingen vises hvis det forekommer en feil i strømtilførselsystemet.

I dette tilfellet parkerer du bilen på et trygt sted, og vi anbefaler at du tauer bilen til nærmeste autoriserte HYUNDAI-forhandler for kontroll.

Stopp kjøretøyet for å skifte batteri



Denne meldingen vises når effektnivået på hybridbatteriet (SOC) er lavt.

I dette tilfellet parkerer du bilen på et trygt sted og venter til hybridbatteriet er ladet.

Fyll drivstoff for å unngå at hybridbatteriet blir skadet



Denne meldingen vises hvis drivstofftanken nesten er tom.

Du må fylle drivstoff for å unngå at hybridbatteriet blir skadet.

Fyll på kjølemiddel



Denne meldingen vises hvis inverteren er nesten er tom for kjølevæske.

Du må fylle kjølevæske for inverteren.

Stopp kjøretøyet og sjekk bremsene

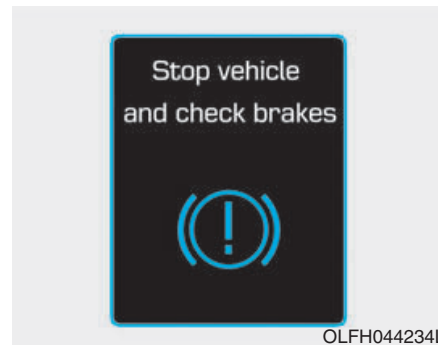

Denne meldingen vises hvis det forekommer en feil i bremsesystemet.

I dette tilfellet parkerer du bilen på et trygt sted, og vi anbefaler at du tauer bilen til nærmeste autoriserte HYUNDAI-forhandler for kontroll.

Sjekk bremsene

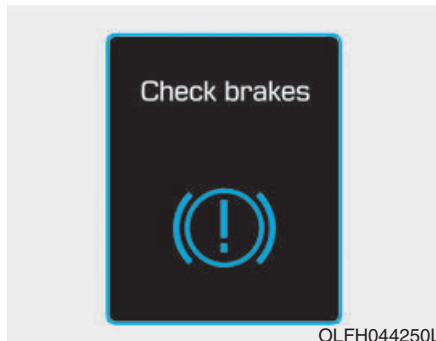

OLFH044250L

Denne meldingen vises hvis bremselytelsen er lav eller den regenerative bremsen ikke virker som den skal på grunn av feil i bremsesystemet.

I dette tilfellet kan det bli lenger vandring på bremsepedalen og bremselengden kan bli lengre.

Kontroller virtuell motorlydsystem

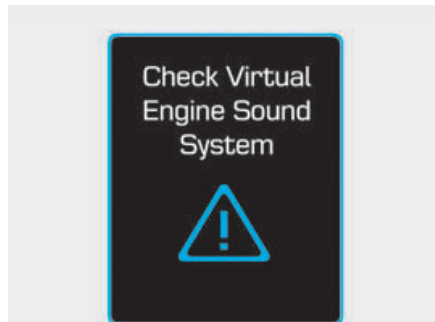

OLFH044543L

Denne meldingen vises hvis det er et problem systemet for virtuell motorlyd (VESS).

Hvis dette er tilfelle, anbefaler vi at bilen kontrolleres hos en autorisert HYUNDAI-forhandler.

Koble fra kjøretøy for å starte (plug-in hybrid-bil)



OLFP045258N

Denne meldingen vises når du starter motoren uten å koble fra ladekabelen. Koble fra ladekabelen og start deretter bilen.

Gjenstående ladetid (plug-in hybrid-bil)

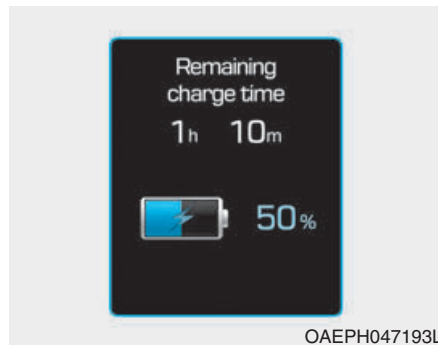

Denne meldingen vises for å varsle om gjenstående tid til fulladet batteri.

Vent til drivstofflokket åpnes (plug-in hybrid-bil)



Denne meldingen vises når du forsøker å åpne drivstofflokket når drivstofftanken er under trykk. Vent til drivstofftanken er trykkavlastet.

***i* Informasjon**

Det kan ta opp til 20 sekunder å åpne drivstofflokket.

Sjekk drivstofflokk (plug-in hybrid-bil)



Denne meldingen vises når det er et problem med drivstofflokket. Når drivstofflokket ikke åpner etter 20 sekunder ved frosttemperatur.

***i* Informasjon**

Når drivstofflokket er frosset og ikke åpner etter 20 sekunder ved frosttemperatur, trykker du lett på drivstofflokket og prøver å åpne det. Ved slike tilfeller, anbefaler vi at bilen kontrolleres hos en autorisert HYUNDAI-forhandler.

Drivstofflokk åpen (plug-in hybrid-bil)



Denne meldingen vises når drivstofflokket åpner etter at drivstofftanken er trykkavlastet. Hvis denne meldingen vises kan du fylle drivstofftanken.

Sjekk drivstofflokk (plug-in hybrid-bil)



Denne meldingen vises når du kjører bilen med drivstofflokket åpent. Lukk drivstofflokket og så kan du kjøre.

Skift til P for å lade (plug-in hybrid-bil)

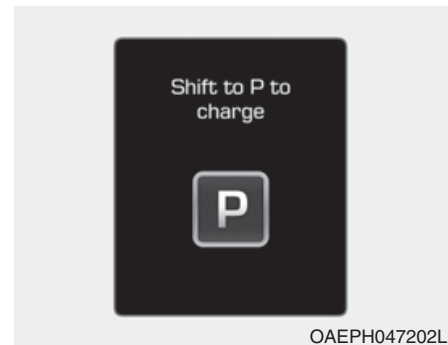

Denne meldingen vises når ladekontakten er koblet til girspaken i R (Revers), N (Nøytral) eller D (Kjøre). Flytt girspaken til P (Park) og start ladeprosessen igjen.

Ladefeil! (plug-in hybrid-bil)

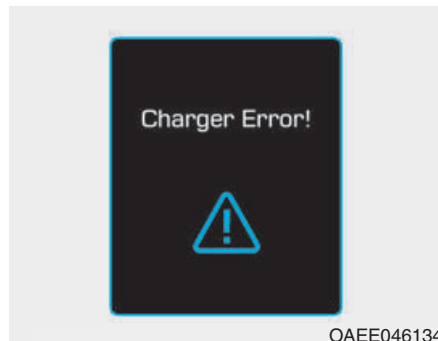

Denne meldingen vises når det er et problem med laderen.

Ekstra Batterisparer+ brukes når bilen er parkert (plug-in hybrid-bil)



Denne meldingen vises når hjelpebatteri- Batterisparingsfunksjonen har blitt fullført når bilen er skrudd PÅ.

For mer informasjon, se Hybrid system, oversikt som finnes foran i instruksjonsboken.

Skifter til Hybrid-modus for å tillate oppvarming (plug-in hybrid-bil)



Denne meldingen vises når bilen veksler automatisk til HEV-stilling for å få oppvarming eller klimaanlegg. Det er når kjølevæsketemperaturen er lav (under -14°C) og føreren slår på oppvarmings- eller avkjølingssystemet. Hvis kjølevæsketemperaturen blir høyere enn -14°C eller føreren slår av oppvarmings- eller avkjølingssystemet går bilen tilbake til standard (EI-bil)-stilling.

Bevarer Hybrid-modus for å forts. oppvarming eller klimaanlegg (plug-in hybrid-bil)



Denne meldingen vises når bilen opprettholder HEV-stillingen for å få oppvarming eller klimaanlegg. Stillingen endres ikke når føreren trykker på [EV/HEV]-knappen for å veksle fra HEV-stilling til EI-bil-stilling mens oppvarmings- og avkjølingssystemet er på og kjølevæsketemperaturen er under -14°C.

Lav systemtemp. Bevarer Hybrid-modus/Høy systemtemp. Bevarer Hybrid-modus (plug-in hybrid-bil)

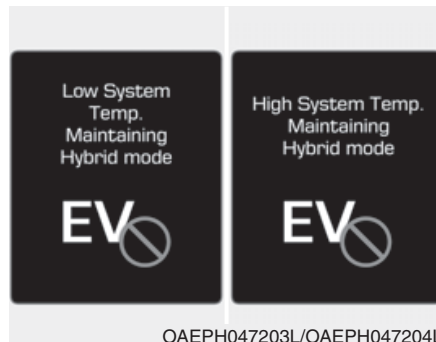

Denne meldingen vises når temperaturen på høyspennings (hybrid)-batteriet er for lav eller for høy. Denne varselmeldingen er for å beskytte batteriet og hybridsystemet.

Lav systemtemp. Skifter til Hybrid-modus/Høy systemtemp. Skifter til Hybrid-modus (plug-in hybrid-bil)

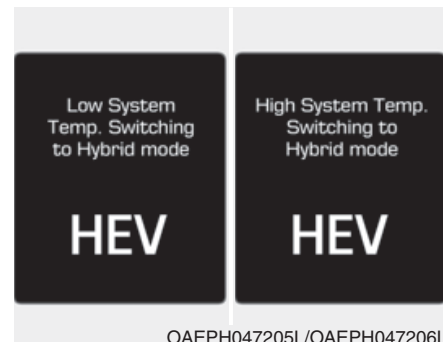

Denne meldingen vises når temperaturen på høyspennings (hybrid)-batteriet er for lav eller for høy. Denne varselmeldingen er for å beskytte batteriet og hybridsystemet.

Skifter til Hybrid-modus for å smøre motoren (plug-in hybrid-bil)

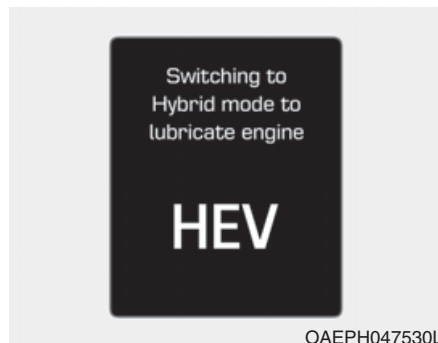

Denne meldingen vises når bilen veksler automatisk til HEV-stillingen for å smøre motoren mens tenningsbryteren står i PÅ-stillingen.

Bevarer Hybrid-modus for å beskytte motor (plug-in hybrid-bil)



Denne meldingen vises når [EV/HEV]-knappen trykkes ned, men det er ikke mulig å veksle fra HEV-stilling til EI-bil-stilling på grunn av motorsmøring.

Gå ut av SPORT for å bytte til elektrisk modus (plug-in hybrid-bil)





Denne meldingen vises når [EV/HEV]-knappen trykkes ned, men det er ikke mulig å veksle fra HEV-stilling til EI-bil-stilling på grunn av SPORT-stilling er aktivert.

LCD-SKJERM

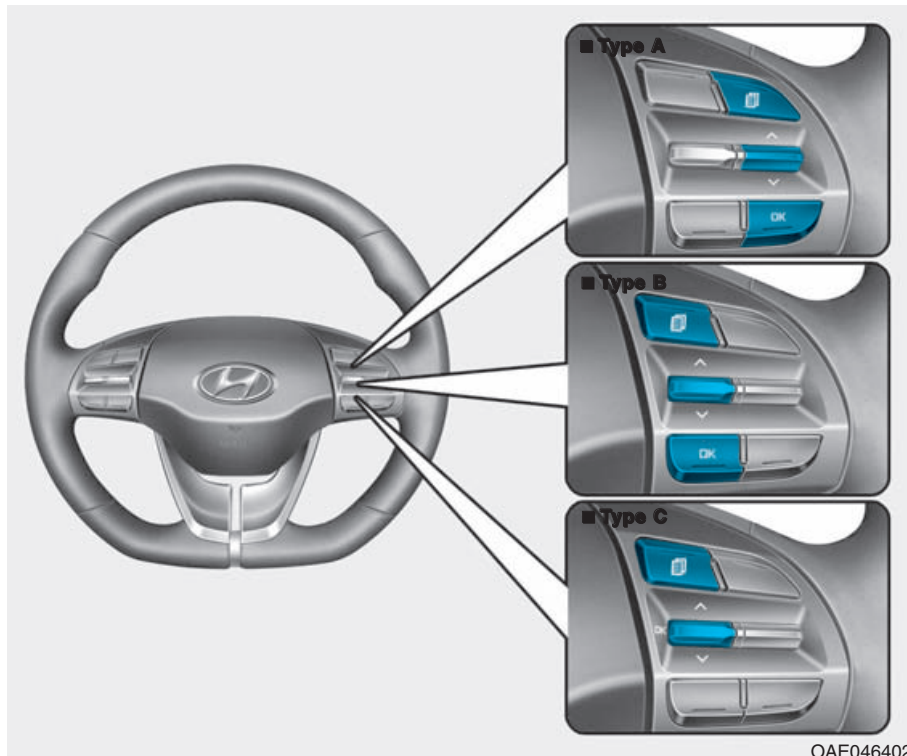
LCD-skjermkontroll











Du kan endre LCD-skjermstillingene ved å bruke kontrollknappene.

- (1)  : STILLINGS-knapp for å endre stillinger
- (2)  ,  : FLYTT bryteren for å skifte punkter
- (3) OK : VELGE-/
FORHÅNDSINNSTILLE-knappen for å stille inn og forhåndsinnstille det punktet som er valgt

OAE046402

LCD-skjermstillinger (for instrumentgruppe type A)

Stillinger	Symbol	Forklaring
Trippteller		Denne stillingen viser kjøreinformasjon slik som trippsteller, drivstofføkonomi osv. For more details, refer to "Trip Computer" in this chapter.
Sving-for-sving (TBT)		Denne stillingen viser navigasjonsstatusen.
SCC/LKAS		Denne stillingen viser statusen: - Lane Keep Assist System (LKAS) (hjelpesystem for å holde kjørefil) - Smart Cruise Control For mer informasjon, les om Smart Cruise Control (SCC) og LKAS (Lane Keeping Assist System) i kapittel 5.
A/V		Denne modusen viser statusen til A/V-systemet.
Informasjon	 eller  eller 	Denne modusen viser serviceintervall (kjørelengde eller dager) og varselmeldinger som gjelder blindsonesystem osv.
Brukerinnstillinger		I denne modusen kan du endre innstillingene for dører, lamper osv.

Informasjonen som er gitt kan avvike avhengig av hvilke funksjoner som er aktuelle for bilen din.

Rediger innstillinger etter skift til P

Denne varselmeldingen vises hvis du prøver å justere brukerinnstillingene mens du kjører.

For sikkerhetens skyld skal du endre brukerinnstillinger etter at du har parkert bilen, satt på parkeringsbremsen og flyttet girspaken til P (Park)-stillingen.

Hurtigveiledning (Hjelp)

Denne modusen gir hurtigveiledning for systemene i modus for brukerinnstillinger.

Velg et punkt, trykk og hold OK-knappen.

For mer informasjon om hvert system, se brukerhåndboken.

Tripptellermodus

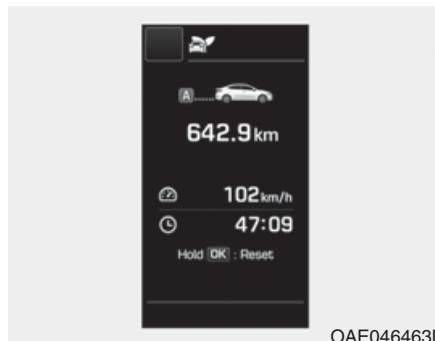

Tripptellermodus viser informasjon som gjelder kjøreparametere for bilen, slik som drivstofføkonomi, tripptellerinformasjon og kjørehastighet.

For flere detaljer, se Trippteller i dette kapitlet.

Sving-for-sving-stilling (TBT) (hvis montert)



Denne stillingen viser navigasjonsstatusen.

SCC/LKAS-modus (hvis montert)

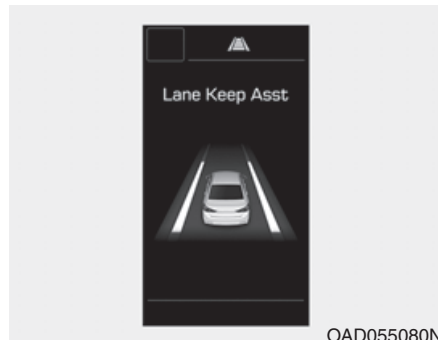

Denne modusen viser statusen for Smart Cruise Control (SCC) og Varselsystem for å holde kjørefilen (LKAS).

For mer informasjon, les om Smart Cruise Control (SCC) og LKAS (Lane Keeping Assist System) i kapittel 5.

A/V-stilling (hvis montert)



Denne stillingen viser statusen til A/V-systemet.

Informasjonsstilling

Denne modusen viser serviceintervall (kjørelengde og dager).

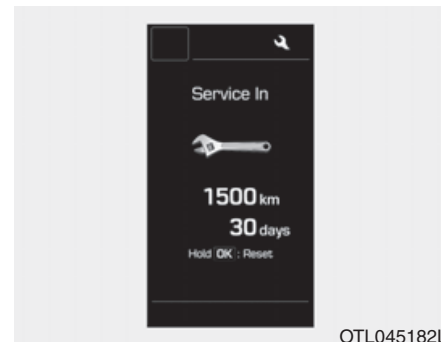

Serviceintervall

Service innen

Den beregner og viser vedlikeholdsplanen (kjørelengde eller dager), som er innstilt i systemet.

Når angitt kjørelengde eller dager har passert, vises meldingen Service in (Service innen) i flere sekunder hver gang tenningsbryteren vrir til PÅ.

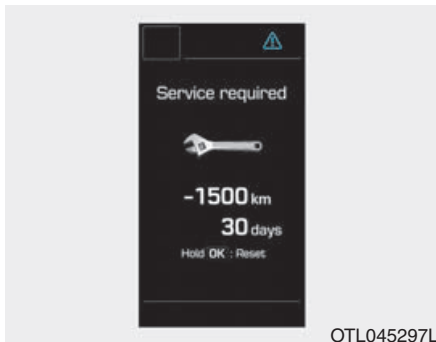

Service nødvendig

Hvis du overskrider angitt serviceintervall, vises en melding som angir Service required (Service nødvendig) hver gang du slår PÅ bilen.

Tilbakestille serviceintervall i kjørelengde eller dag som du opprinnelig har stilt inn trykk på OK-knappen i mer enn ett sekunder.

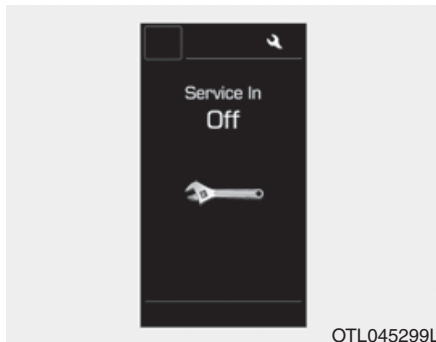

Service innen AV

Hvis serviceintervallet ikke er innstilt, vises meldingen Service in OFF (Service innen AV) på LCD-skjermen.

i Informasjon

Hvis noen av disse forholdene oppstår blir kjørelengden og dager feil.

- Batterikabelen er koblet fra.
- Sikringsbryteren er slått av.
- Batteriet er utladet.

Varselmelding

Hvis noe av følgene forekommer, vises en varselmelding i informasjonsmodus i flere sekunder.

- Lite spylervæske (hvis montert)
- Feil på utvendig lys (hvis montert)
- Feilfunksjon i blindsoneroppdagelse (BSD) (hvis montert)
- Overvåkningssystem for dekktrykk (TPMS) feilfunksjon (hvis montert)
- Feilfunksjon i autonom nødbremning (hvis montert)
- Feilfunksjon i Smart cruise control-system (hvis montert)
- Servicepåminner (hvis montert)

Brukerinnstillinger

I denne modusen kan du endre innstillingene for instrumentgruppe, dører, lamper osv.

1. Kjøreassistent
2. Dør
3. Lys
4. Lyd
5. Komfortfunksjon
6. Serviceintervall
7. Andre funksjoner
8. Tilbakestille

Informasjonen som er gitt kan avvike avhengig av hvilke funksjoner som er aktuelle for bilen din.

1. Kjøreassistent

- Hjelpesystem for å holde kjørefil
- Lane Departure/Standard LKA/Active LKA

For å justere følsomheten for varselsystem for å holde kjørefilen.

For mer informasjon, se LKAS (Varselsystem for å holde kjørefilen) i kapittel 5.

- Smart Cruise Control
 - Respons (sakte/normal/rask)
- For å justere følsomheten for Smart Cruise Control-systemet.

For mer informasjon, se Smart cruise control-system i kapittel 5.

- Varsling for kollisjon foran
 - Autonom nødbremsing
- Aktiverer eller deaktiverer AEB-systemet.
- Sen/Normal/Tidlig
- For å justere det første varslingstidspunktet for autonom nødbremsing.

For mer informasjon, se Autonom nødbremsing (AEB) i kapittel 5.

- Varsling for kollisjon bak
 - Varsling om krysstrafikk bak
- For å aktivere eller deaktivere systemet for krysstrafikk bak.
- Lyd for blindsonoppdagelse
- For å aktivere eller deaktivere lyden for blindsonoppdagelse.

For mer informasjon, se Blindsonesystem i kapittel 5.

- Kjøreguide
- Kjøreguide: Aktiverer eller deaktiverer kjøreguide-systemet.
- Lyd: Aktiverer eller deaktiverer lyden på kjøreguide-systemet.
- Start kjøreguide (Sen/Normal/Tidlig) Justere følsomheten for kjøreguiden.

For mer informasjon, se Kjøreguide i kapittel 5.

2. Dør

- Automatisk låsing
- Deaktivere : Den automatiske funksjonen for å låse dørene avbrytes.
- Aktiveres på hastighet : Alle dørene låses automatisk når bilens hastighet overskrider 15 km/t.
- Aktiveres ved skifting : Alle dørene låses automatisk hvis girspaken for den automatiske girkassen flyttes fra P (Park)-stilling til R (Revers), N (Nøytral) eller D (Kjøre)-stilling.

- Låse opp automatisk
- Deaktivere : Den automatiske funksjonen for å låse opp dørene avbrytes.
- Bilen av : Alle dørene låses opp automatisk når motor start/stopp-knappen settes til AV-stilling. (hvis utstyrt med smartnøkkel)
- Nøkkel tatt ut : Alle dørene låses opp automatisk når nøkkelen tas ut av tenningsbryteren. (hvis utstyrt med fjernkontrollnøkkel)
- På Shift til P : Alle dørene låses opp automatisk hvis girspaken på den automatiske girkassen blir skiftet til P (Park)-stillingen.

- Tilbakemelding på horn

For å aktivere eller deaktivere tilbakemelding på horn.

Hvis tilbakemelding på horn er aktivert, etter at døren er låst ved å trykke på låseknappen på fjernkontrollen, og hvis du trykker på låseknappen igjen innen 4 sekunder, vil det høres én varselyd én gang, for å indikere at alle dørene er låst.

3. Lys

- Ett-trykk-blinklys
- Av : Ett-trykk-signalfunksjonen blir aktivert.
- 3, 5, 7 blink : Blinklysene blinker 3, 5 eller 7 ganger når du beveger litt på blinklysspaken.

For mer informasjon, les om Lys i dette kapitlet.

- Hovedlysets forsinkelse

For å aktivere eller deaktivere funksjonen for hovedlysforsinkelse.

For mer informasjon, les om Lys i dette kapitlet

4. Lyd

- Volum for parkeringshjelpssystem
- Nivå 1~3

For å justere volumet for parkeringshjelpssystemet.

5. Komfortfunksjon

- Sete med lett atkomst
- Ingen : Funksjonen for lett atkomst til setet er deaktivert.
- Normal/forlenget : Når du slår av motoren, så flyttes førerasetet automatisk litt bakover (normal) eller langt (forlenget) for at det skal være mer komfortabelt å komme inn i eller ut av bilen.

For mer informasjon, se Minnesystem for førerstilling i dette kapitlet.

- Trådløst ladesystem

For å aktivere eller deaktivere det trådløse ladesystemet i forsetet.

For mer informasjon, se Trådløst ladesystem i dette kapitlet.

- Visker-/lysdisplay

For å aktivere eller deaktivere visker-/lysmodus.

Når det er aktivert viser LCD-displayet den valgte modusen for visker/lys når du har skiftet modus.

- Girstilling, hurtigvindu

For å aktivere eller deaktivere hurtigvinduet for girstilling.

Når det er aktivert, vises girstillingen på LCD-displayet.

6. Serviceintervall

- Serviceintervall

For å aktivere eller deaktivere funksjonen for serviceintervall.

- Justere intervall

Hvis menyen for serviceintervall er aktivert, kan du justere tid og avstand.

Informasjon

Kontakt en autorisert HYUNDAI-forhandler for å bruke menyen for serviceintervall.

Hvis serviceintervall er aktivert og tid og avstand blir justert, vises meldinger i følgende situasjoner hver gang bilen blir slått på.

- Service om

: Viser for å informere føreren om kjørelengde og dager som gjenstår til service.

- Trenger service

: Viser kjørelengde og dager til service er nådd eller passert.

Informasjon

Hvis noen av disse forholdene oppstår kan kjørelengden og antall dager til service bli feil.

- Batterikabelen er koblet fra.

- Sikringsbryteren er slått av.

- Batteriet er utladet.

7. Andre funksjoner

• Aux. Battery Saver+ active

For å aktivere eller deaktivere hjelpebatterisparer+ funksjonen.

Når denne funksjonen er aktivert, brukes høyspenningsbatteriet for å holde 12V-batteriet ladet.

For mer informasjon, se Hybrid system, oversikt som finnes foran i instruksjonsboken.

• Automatisk tilbakestilling av drivstofføkonomi

- Av : Den gjennomsnittlige drivstofføkonomien tilbakestilles ikke automatisk ved påfylling.

- Etter tenning : Når motoren har vært AV i 4 timer eller lengre blir gjennomsnittlig drivstofføkonomi automatisk tilbakestilt.

- Etter påfylling : Den gjennomsnittlige drivstofføkonomien blir automatisk tilbakestilt etter at det er fylt på 6 liter (1,6 gallons) med drivstoff eller mer, og etter at kjørehastigheten overskrider 1 km/t (1 mph).

For mer informasjon, se Trippsteller i dette kapitlet.

• Enhet for drivstofføkonomi

For å velge enheten for drivstofføkonomi. (km/L, L/100, MPG)

• Temperaturenhet

For å velge enheten for temperatur. (°C, °F)

• Dekktrykkenhet

For å velge dekktrykkenheten. (psi, kPa, bar)





• Språk

For å velge språk.

8. Tilbakestille

Du kan tilbakestille menyene i modus for brukerinnstilling. Alle menyer i modus for brukerinnstillinger har en utgangsstilling, unntatt språk og serviceintervall.

LCD-skjermstillinger (for instrumentgruppe type B)

Stillinger	Symbol	Forklaring
Trippteller		Denne stillingen viser kjøreinformasjon slik som trippteller, drivstofføkonomi osv. For mer informasjon, se Trippteller i dette kapitlet.
Sving-for-sving (TBT)		Denne stillingen viser navigasjonsstatusen.
Assistent		Denne stillingen viser statusen: - Lane Keep Assist System (LKAS) (hjelpesystem for å holde kjørefil) - Smart Cruise Control - Tire Pressure (Dekktrykk) For mer informasjon, se Smart Cruise Control (SCC), Lane Keeping Assist System (LKAS) (hjelpesystem for å holde kjørefil) i kapittel 5 og Tire Pressure Monitoring System (TPMS) (overvåkningssystem for dekktrykk) i kapittel 6.
Brukerinnstillinger		I denne modusen kan du endre innstillingene for dører, lamper osv.
Advarsel		Denne modusen viser varselmeldinger som gjelder blindsonesystem osv.

Informasjonen som gis varierer etter punktene som gjelder for din bil.

Rediger innstillinger etter skift til P

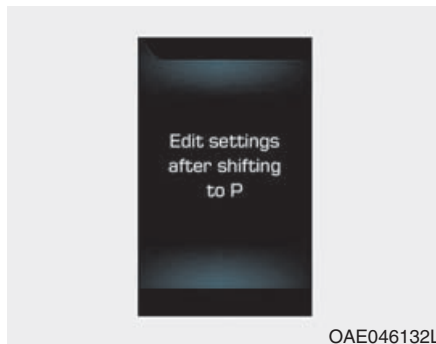

Denne varselmeldingen vises hvis du prøver å justere brukerinnstillingene mens du kjører.

For sikkerhetens skyld skal du endre brukerinnstillinger etter at du har parkert bilen, satt på parkeringsbremsen og flyttet girspaken til P (Park)-stillingen.

Hurtigveiledning

Denne modusen gir hurtigveiledning for systemene i modus for brukerinnstillinger.

Velg et punkt, trykk og hold OK-knappen.

For mer informasjon om hvert system, se instruksjonsboken.

Tripptellermodus

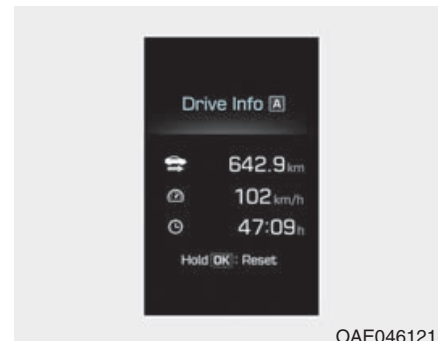

Tripptellermodus viser informasjon som gjelder kjøreparametere for bilen, slik som drivstofføkonomi, tripptellerinformasjon og kjørehastighet.

For mer informasjon, se Trippteller i dette kapitlet.

Sving-for-sving-modus (TBT)

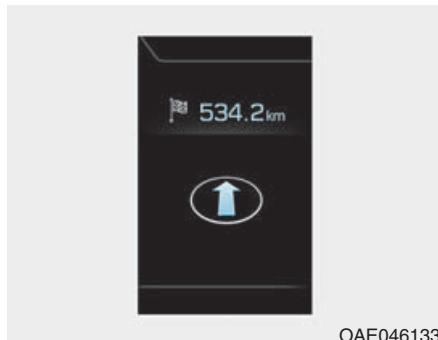

Denne stillingen viser navigasjonsstatusen.

Assistentmodus

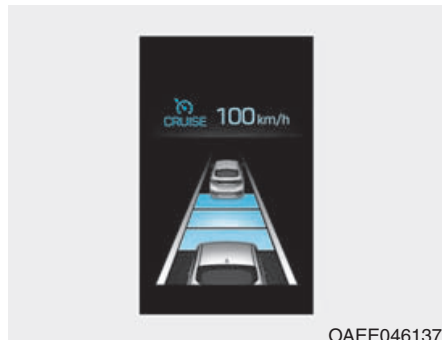

SCC/LKAS

Denne modusen viser statusen for Smart Cruise Control (SCC) og Varselsystem for å holde kjørefilen (LKAS).

For mer informasjon, les om Smart Cruise Control (SCC) og LKAS (Lane Keeping Assist System) i kapittel 5.

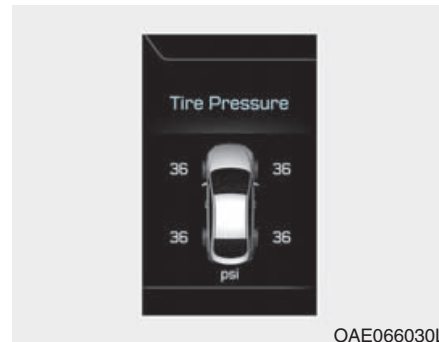

Dekktrykk

Denne modus viser informasjon som gjelder dekktrykk.

For mer informasjon, se for Overvåkningssystem dekktrykk (TPMS) i kapittel 6.

Varslingsmodus

Hvis noe av følgende forekommer, vises varselmeldinger på LCD-skjermen i flere sekunder.

- Lite spylervæske (hvis montert)
- Feilfunksjon på utvendig lys (hvis montert)
- Feilfunksjon i blindsoneropplagelse (BSD) (hvis montert)
- Feilfunksjon i autonom nødbremsing (hvis montert)
- Feil i Smart Cruise Control (hvis montert)
- Overvåkningssystem for dekktrykk (TPMS) feilfunksjon (hvis montert)

Brukerinnstillinger

I denne modusen kan du endre innstillingene for instrumentgruppe, dører, lamper osv.

1. Kjøreassistent
2. Dør
3. Lys
4. Lyd
5. Komfortfunksjon
6. Serviceintervall
7. Andre funksjoner
8. Tilbakestille

Informasjonen som er gitt kan avvike avhengig av hvilke funksjoner som er aktuelle for bilen din.

1. Kjøreassistent

- Lane Keep Assist System
- Lane Departure/Standard LKA/
Aktiv LKA

For å justere følsomheten for varselssystem for å holde kjørefilen.

For mer informasjon, se LKAS (Varselsystem for å holde kjørefilen) i kapittel 5.

- Respons for Smart Cruise Control
 - Sakte/normal/rask
- For å justere følsomheten for Smart Cruise Control-systemet.

For mer informasjon, se Smart cruise control-system i kapittel 5.

- Autonom nødbremsing
- For å aktivere eller deaktivere autonom nødbremsing (AEB).

For mer informasjon, se Autonom nødbremsing (AEB) i kapittel 5.

- Varsling for kollisjon foran
 - Sen/Normal/Tidlig
- For å justere det første varslingstidspunktet for autonom nødbremsing.

For mer informasjon, se Autonom nødbremsing (AEB) i kapittel 5.

- Varsling om krysstrafikk bak
- For å aktivere eller deaktivere systemet for krysstrafikk bak.

For mer informasjon, se Blindsonesystem i kapittel 5.

- Lyd for blindsonoppdagelse

For å aktivere eller deaktivere lyden for blindsonoppdagelse.

For mer informasjon, se Blindsonesystem i kapittel 5.

- Kjøreguide

- Kjøreguide: Aktiverer eller deaktiverer kjøreguide-systemet.

- Lyd: Aktiverer eller deaktiverer lyden på kjøreguide-systemet.

For mer informasjon, se Kjøreguide i kapittel 5.

- Start kjøreguide (Sen/Normal/Tidlig)

Justere følsomheten for kjøreguiden.

For mer informasjon, se Kjøreguide i kapittel 5.

2. Dør

- AAutomatisk lås

- Deaktivere : Den automatiske funksjonen for å låse dørene avbrytes.

- Aktiveres på hastighet : Alle dørene låses automatisk når bilens hastighet overskrider 15 km/t.

- Aktiveres ved skifting : Alle dørene låses automatisk hvis girspaken for den automatiske girkassen flyttes fra P (Park)-stilling til R (Revers), N (Nøytral) eller D (Kjøre)-stilling.

- Låse opp automatisk

- Deaktivere : Den automatiske låse opp-funksjonen avbrytes.

- Bilens av : Alle dørene låses opp automatisk når motor start/stopp-knappen settes til AV-stilling. (hvis utstyrt med smartnøkkel)

- Nøkkel tatt ut : Alle dørene låses dørene automatisk opp når nøkkelen tas ut av tenningsbryteren. (hvis utstyrt med fjernkontrollnøkkel)

- På Shift til P : Alle dørene låses opp automatisk hvis girspaken på den automatiske girkassen blir skiftet til P (Park)-stillingen.

- Tilbakemelding på horn

For å aktivere eller deaktivere tilbakemelding på horn.

Hvis tilbakemelding på horn er aktivert, etter at døren er låst ved å trykke på låseknappen på fjernkontrollen, og hvis du trykker på låseknappen igjen innen 4 sekunder, vil det høres én varselyd én gang, for å indikere at alle dørene er låst.

3. Lys

- Ett-trykk-blinklys

- Av : Ett-trykk-signalfunksjonen blir aktivert.

- 3, 5, 7 blink : Blinklysene blinker 3, 5 eller 7 ganger når du beveger litt på blinklysspaken.

For mer informasjon, les om Lys i dette kapitlet.

- Hovedlysets forsinkelse

For å aktivere eller deaktivere funksjonen for hovedlysforsinkelse.

For mer informasjon, les om Lys i dette kapitlet

4. Lyd

- Volum for parkeringshjelpssystem

- Nivå 1~3

For å justere volumet for parkeringshjelpssystemet.

5. Komfortfunksjon

- Sete med lett atkomst

- Ingen : Funksjonen for lett atkomst til setet er deaktivert.

- Normal/forlenget : Når du slår av motoren, så flyttes førersetet automatisk litt bakover (normal) eller langt (forlenget) for at det skal være mer komfortabelt å komme inn i eller ut av bilen.

For mer informasjon, se Minnesystem for førerstilling i dette kapitlet.

- Trådløst ladesystem

For å aktivere eller deaktivere det trådløse ladesystemet i forsetet.

For mer informasjon, se Trådløst ladesystem i dette kapitlet.

- Visker-/lysdisplay

For å aktivere eller deaktivere visker-/lysmodus.

Når det er aktivert viser LCD-displayet den valgte modusen for visker/lys når du har skiftet modus.

- Girstilling, hurtigvindu

For å aktivere eller deaktivere hurtigvinduet for girstilling.

Når det er aktivert, vises girstillingen på LCD-displayet.

6. Serviceintervall

- Serviceintervall

For å aktivere eller deaktivere funksjonen for serviceintervall.

- Justere intervall

Hvis menyen for serviceintervall er aktivert, kan du justere tid og avstand.

Informasjon

Kontakt en autorisert HYUNDAI-forhandler for å bruke menyen for serviceintervall.

Hvis serviceintervall er aktivert og tid og avstand blir justert, vises meldinger i følgende situasjoner hver gang bilen blir slått på.

- Service om

: Viser for å informere føreren om kjørelengde og dager som gjenstår til service.

- Trenger service

: Viser kjørelengde og dager til service er nådd eller passert.

Informasjon

Hvis noen av disse forholdene oppstår kan kjørelengden og antall dager til service bli feil.

- Batterikabelen er koblet fra.
- Sikringsbryteren er slått av.
- Batteriet er utladet.

7. Andre funksjoner

- Aux. Battery Saver+ active

For å aktivere eller deaktivere hjelpebatterisparer+ funksjonen.

Når denne funksjonen er aktivert, brukes høyspenningsbatteriet for å holde 12V-batteriet ladet.

For mer informasjon, se Hybrid system, oversikt som finnes foran i instruksjonsboken.

- Automatisk tilbakestilling av drivstofføkonomi
- Av : Den gjennomsnittlige drivstofføkonomien tilbakestilles ikke automatisk ved påfylling.
- Etter tenning : Når motoren har vært AV i 4 timer eller lengre blir gjennomsnittlig drivstofføkonomi automatisk tilbakestilt.
- Etter påfylling : Den gjennomsnittlige drivstofføkonomien blir automatisk tilbakestilt etter at det er fylt på 6 liter (1,6 gallons) med drivstoff eller mer, og etter at kjørehastigheten overskrider 1 km/t (1 mph).

For mer informasjon, se Trippsteller i dette kapitlet.

- Enhet for drivstofføkonomi

For å velge enheten for drivstofføkonomi. (km/L, L/100, MPG)

- Temperaturenhet

For å velge enheten for temperatur. (°C, °F)

- Dekktrykkenhet

For å velge dekktrykkenheten. (psi, kPa, bar)

- Språk

For å velge språk.

8. Tilbakestille

Du kan tilbakestille menyene i modus for brukerinnstilling. Alle menyer i modus for brukerinstillinger har en utgangsstilling, unntatt språk og serviceintervall.

TRIPTELLER (HYBRID-BIL)

Tripptelleren er et førerinformasjonssystem som styres av en mikrodatamaskin og viser informasjon som er relatert til kjøringen.

i Informasjon

Noe førerinformasjon som er lagret i tripptelleren (f.eks. bilens gjennomsnittshastighet) tilbakestilles hvis batteriet blir koblet fra.

Tripp-stillinger

- Avstand til tom (Bare for instrumentgruppe type A)
- Gjennomsnittlig drivstofføkonomi
- Drivstofføkonomi i øyeblikket

- Trippteller
- Bilens gjennomsnittshastighet
- Forløpt tid

Digitalt speedometer

Kjørestil

Energiflyt

Motorens kjølevæsketemperatur (Bare for instrumentgruppe type B)

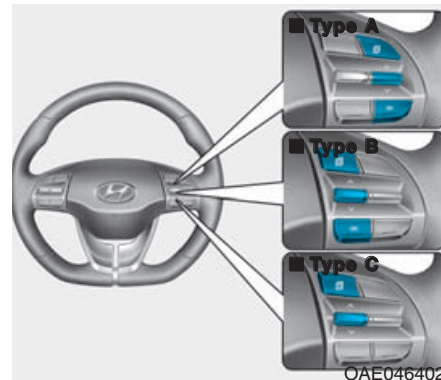

For å endre på tripp-stillingen, velg ^, v-bryteren på rattet.

Avstand til tom / Gjennomsnittlig drivstofføkonomi / Drivstofføkonomi i øyeblikket

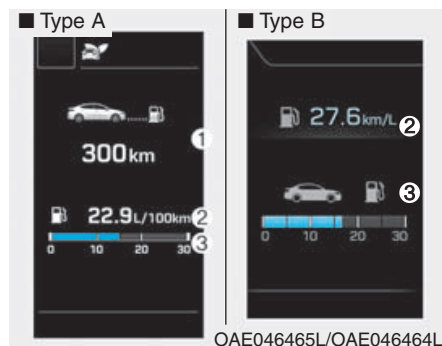

Avstand til tom (1)

- Avstanden til tom tank er beregnet avstand som du kan kjøre bilen med det drivstoffet som er igjen.
- Hvis beregnet avstand er under 1 km (1 mi.), viser tripp telleren "---" som avstanden til tom.

i Informasjon

- Hvis bilen ikke står på jevnt underlag eller batteristrømmen brytes, fungerer ikke avstand til tom tank som den skal.
- Avstanden til tom tank kan variere fra den aktuelle kjøreevstanden fordi den blir anslått ut fra den tilgjengelige kjørelengden.
- Trippdatamaskinen kan ikke registrere drivstoffpåfylling hvis det fylles på mindre enn 6 liter drivstoff på bilen.
- Drivstofføkonomien og avstanden til tom tank kan variere mye basert på kjøreforhold, kjørevaner og bilens tilstand.

Gjennomsnittlig drivstofføkonomi (2)

- Den gjennomsnittlige drivstofføkonomien blir beregnet ved den totale kjørelengden og drivstofforbruket siden det siste gjennomsnittlige drivstofforbruket ble tilbakestillt.
- Den gjennomsnittlige drivstofføkonomien kan tilbakestilles både manuelt og automatisk.

Manuell tilbakestilling:

Hvis du vil tilbakestille bilens drivstofføkonomi manuelt, trykker du på OK-knappen på rattet i mer enn ett sekund når gjennomsnittlig drivstofføkonomi vises.

Automatisk tilbakestilling

Hvis du ha automatisk tilbakestilling av gjennomsnittlig drivstofføkonomi velger du mellom After Ignition (Etter tenning) eller After Refueling (Etter påfylling) i User Settings (Brukerinnstillinger) på LCD-skjermen.

- After Ignition (Etter tenning): Når motoren har vært AV i 4 timer eller lengre blir gjennomsnittlig drivstofføkonomi automatisk tilbakestilt.

- After Refueling (Etter påfylling): Den gjennomsnittlige drivstofføkonomien blir automatisk tilbakestilt etter at det er fylt på 6 liter (1,6 gallons) med drivstoff eller mer, og etter at kjørehastigheten overskrider 1 km/t (1 mph).

i Informasjon

Bilen må kjøres minst 300 meter siden sist teningen ble slått av og på før gjennomsnittlig drivstofføkonomi kan beregnes på nytt.

Drivstofføkonomi i øyeblikket (3)

- Denne stillingen viser drivstofføkonomi i øyeblikket.

Trippteller / Gjennomsnittshastighet / Forløpt tid

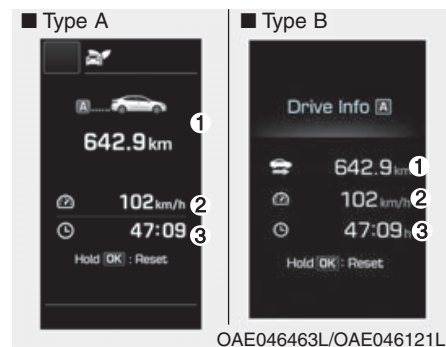

Trippteller (1)

- Tripptelleren viser den totale kjørelengden siden sist tripptelleren ble tilbakestilt.
- Hvis du vil tilbakestille tripptelleren, trykker du på [OK]-knappen på rattet i mer enn ett sekund når tripptelleren vises.

Bilens gjennomsnittshastighet (2)

- Bilens gjennomsnittshastighet blir beregnet ut fra total kjørelengde og kjøretiden siden siste gjennomsnittshastighet ble tilbakestilt.
- Hvis du vil tilbakestille bilens gjennomsnittshastighet, trykker du på OK-knappen på rattet i mer enn ett sekund når bilens gjennomsnittshastighet vises.

i Informasjon

- Den gjennomsnittlige hastigheten vises ikke dersom kjørehastigheten er mindre enn 300 meter (0.19 miles) eller kjøretiden er mindre enn 10 sekunder etter at hastigheten har blitt tilbakestilt.
- Gjennomsnittshastighet blir fortsatt beregnet og vil begynne å avta når bilen stoppes mens motoren fremdeles går (for eksempel, når bilen er i trafikk eller stoppes ved en lysregulering.)

Forløpt tid (3)

- Den forløpte tiden er den totale kjøretiden siden den siste forløpte tiden ble tilbakestilt.
- Hvis du vil tilbakestille forløpt tid, trykker du på OK-knappen på rattet i mer enn ett sekund når forløpt tid vises.

i Informasjon

Forløpt tid vil fortsatt telles mens motoren fremdeles går (for eksempel, når bilen er i trafikk eller stoppes ved en lysregulering.)

Digitalt speedometer



Denne meldingen viser bilens hastighet (km/t, MPH).

Visning av kjøreinformatjon

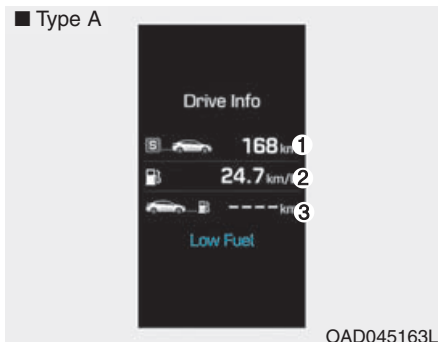

Ved slutten av hver kjøresyklus, vises meldingen med kjøreinformatjon. Dette skjermbildet viser trippavstanden (1), den gjennomsnittlige drivstofføkonomien (2) og bilens gjenstående rekkevidde (3).

Denne informasjonen vises noen få sekunder når du slår av tenningen og så går den automatisk av. Informasjonen beregnes for hver syklus når tenningen slås på og av.

Hvis anslått gjenstående kjøreområde er under 1 km, vises avstand til tom som "----" og varselmeldingen Low Fuel (Lavt drivstoffnivå) (4) vises.

i Informasjon

Hvis advarselen for åpent soltak vises på instrumentgruppen, vises ikke meldingen med kjøreinformatjon.

Kjørestil

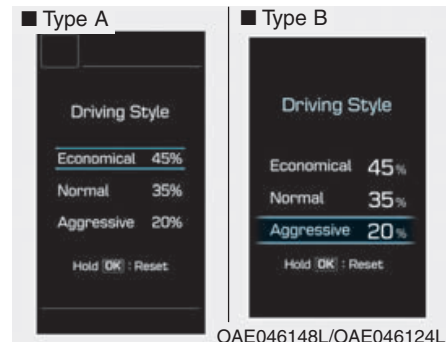

Kjørestilen vises når du kjører i ECO-modus.

Når du kjører i SPORT-modus, vises hver kjørekategori med "--".

Energiflyt

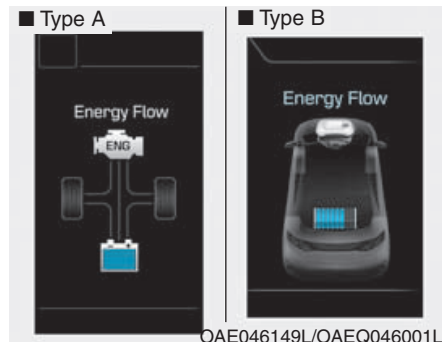

Hybridsystemet informerer føreren om sin energiflyt i forskjellige driftsmodi. Under kjøring, spesifiseres den aktuelle energiflyten i 11 modi.

For mer informasjon, se HEV-energiflyt i Hybrid system, oversikt som finnes foran i instruksjonsboken.

Motorens kjølevæsketemperatur

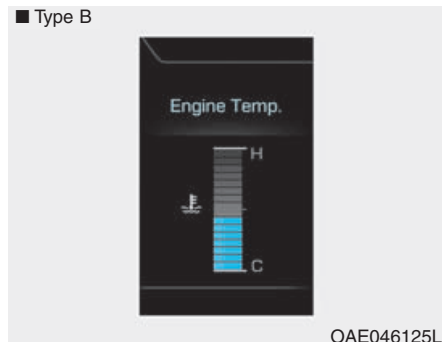

Denne måleren viser temperaturen på motorens kjølevæske når motoren går.

MERK

Når måleren kommer utenfor det normale området, mot H (Hot)-stillingen, indikerer dette en overoppheting av motoren. Det kan skade motoren.

Fortsett ikke kjøringen hvis motoren er overopphetet. For mer informasjon, se Hvis motoren overopphetes i kapittel 6.

TRIPPTELLER (PLUG-IN HYBRID-BIL)

Tripptelleren er et førerinformasjonssystem som styres av en mikrodatamaskin og viser informasjon som er relatert til kjøringen.

i Informasjon

Noe førerinformasjon som er lagret i tripptelleren (f.eks. bilens gjennomsnittshastighet) tilbakestilles hvis batteriet blir koblet fra.

Tripp-stillinger

For instrumentgruppe type A

Rekkevidde (Elektrisk/bensin)

- Avstand til tom tank (Bare for instrumentgruppe type A)
- Gjennomsnittlig drivstofføkonomi
- Drivstofføkonomi i øyeblikket

- Trippteller
- Bilens gjennomsnittshastighet
- Forløpt tid

Digitalt speedometer

Kjørestil

Energiflyt

For instrumentgruppe type B

Rekkevidde (Elektrisk/bensin)

- Gjennomsnittlig drivstofføkonomi
- Drivstofføkonomi i øyeblikket

- Trippteller
- Bilens gjennomsnittshastighet
- Forløpt tid

Digitalt speedometer

Kjørestil

Energiflyt

Motorens kjølevæsketemperatur

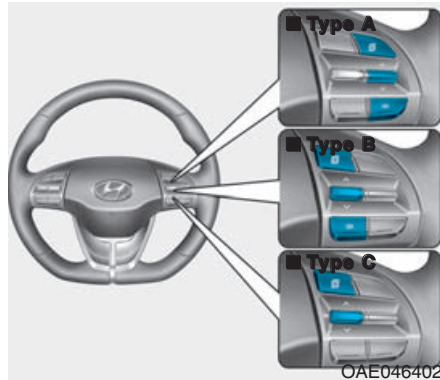

OAE046402

For å endre på tripp-stillingen, velg \wedge , \vee -bryteren på rattet.

Rekkevidde

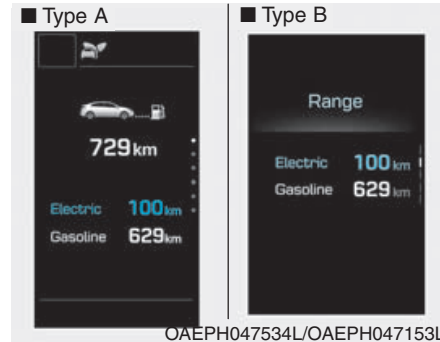

OAEPH047534L/OAEPH047153L

Rekkevidden er den anslåtte avstanden bilen kan kjøres med drivstoffet som er igjen på drivstofftanken (Bensin) og i høyspennings (hybrid)-batteriet (Elektrisk).

Hvis beregnet avstand er under 1 km (1 mile), viser tripptelleren "---" som er rekkevidden.

i Informasjon

- Hvis bilen ikke står på jevnt underlag eller batteristrømmen brytes, fungerer ikke rekkevidden som den skal.
- Rekkevidden kan variere fra den aktuelle kjørelengden fordi den blir anslått ut fra den tilgjengelige kjørelengden.
- Trippdatamaskinen kan ikke registrere påfylling av drivstoff hvis det fylles mindre enn 6 liter (2 gallon) drivstoff på bilen.
- Rekkevidden kan variere mye basert på kjøreforhold, kjørevaner og bilens tilstand.

Avstand til tom tank/ Gjennomsnittlig drivstofføkonomi/Drivstofføkono mi i øyeblikket

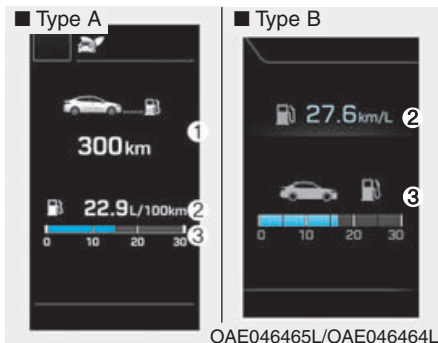

Avstand til tom (1)

- Avstanden til tom tank er beregnet avstand som du kan kjøre bilen med det drivstoffet som er igjen.
- Hvis beregnet avstand er under 1 km (1 mi.), viser trippptelleren "----" som avstanden til tom.

i Informasjon

- Hvis bilen ikke står på jevnt underlag eller batteristrømmen brytes, fungerer ikke avstand til tom tank som den skal.
- Avstanden til tom tank kan variere fra den aktuelle kjøreavstanden fordi den blir anslått ut fra den tilgjengelige kjørelengden.
- Trippdatamaskinen kan ikke registrere drivstoffpåfylling hvis det fylles på mindre enn 6 liter drivstoff på bilen.
- Drivstofføkonomien og avstanden til tom tank kan variere mye basert på kjøreforhold, kjørevaner og bilens tilstand.

Gjennomsnittlig drivstofføkonomi (2)

- Den gjennomsnittlige drivstofføkonomien blir beregnet ved den totale kjørelengden og drivstofforbruket siden det siste gjennomsnittlige drivstofforbruket ble tilbakestillt.
- Den gjennomsnittlige drivstofføkonomien kan tilbakestilltes både manuelt og automatisk.

Manuell tilbakestilling:

Hvis du vil tilbake stille bilens drivstofføkonomi manuelt, trykker du på OK-knappen på rattet i mer enn ett sekund når gjennomsnittlig drivstofføkonomi vises.

Automatisk tilbakestilling

Hvis du ha automatisk tilbakestilling av gjennomsnittlig drivstofføkonomi velger du mellom After Ignition (Etter tenning) eller After Refueling (Etter påfylling) i User Settings (Brukerinnstillinger) på LCD-skjermen.

- After Ignition (Etter tenning): Når motoren har vært AV i 4 timer eller lengre blir gjennomsnittlig drivstofføkonomi automatisk tilbakestillt.
- After Refueling (Etter påfylling): Den gjennomsnittlige drivstofføkonomien blir automatisk tilbakestillt etter at det er fylt på 6 liter (1,6 gallons) med drivstoff eller mer, og etter at kjørehastigheten overskrider 1 km/t (1 mph).

i Informasjon

Bilen må kjøres minst 300 meter siden sist tenningen ble slått av og på før gjennomsnittlig drivstofføkonomi kan beregnes på nytt.

Drivstofføkonomi i øyeblikket (3)

- Denne stillingen viser drivstofføkonomi i øyeblikket.

Trippteller / Gjennomsnittshastighet / Forløpt tid

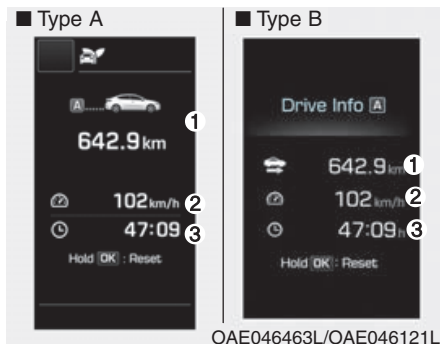

Trippteller (1)

- Tripptelleren viser den totale kjørelengden siden sist tripp telleren ble tilbakestilt.
- Hvis du vil tilbakestille tripp telleren, trykker du på [OK]-knappen på rattet i mer enn ett sekund når tripp telleren vises.

Bilens gjennomsnittshastighet (2)

- Bilens gjennomsnittshastighet blir beregnet ut fra total kjørelengde og kjøretiden siden siste gjennomsnittshastighet ble tilbakestilt.
- Hvis du vil tilbakestille bilens gjennomsnittshastighet, trykker du på OK-knappen på rattet i mer enn ett sekund når bilens gjennomsnittshastighet vises.

i Informasjon

- Den gjennomsnittlige hastigheten vises ikke dersom kjørehastigheten er mindre enn 300 meter (0.19 miles) eller kjøretiden er mindre enn 10 sekunder etter at hastigheten har blitt tilbakestilt.
- Gjennomsnittshastighet blir fortsatt beregnet og vil begynne å avta når bilen stoppes mens motoren fremdeles går (for eksempel, når bilen er i trafikk eller stoppes ved en lysregulering.)

Forløpt tid (3)

- Den forløpte tiden er den totale kjøretiden siden den siste forløpte tiden ble tilbakestillt.
- Hvis du vil tilbake stille forløpt tid, trykker du på OK-knappen på rattet i mer enn ett sekund når forløpt tid vises.

i Informasjon

Forløpt tid vil fortsatt telles mens motoren fremdeles går (for eksempel, når bilen er i trafikk eller stoppes ved en lysregulering.)

Digitalt speedometer



Denne meldingen viser bilens hastighet (km/t, MPH).

Visning av kjøreinformatjon

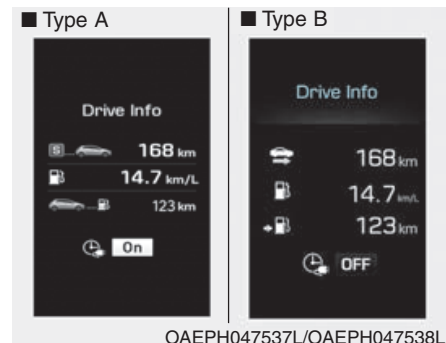

Ved slutten av hver kjøresyklus, vises meldingen med kjøreinformatjon. Dette skjermbildet viser trippavstand (1), gjennomsnittlig drivstofføkonomi (2), bilens gjenstående rekkevidde (3), ladestatus (4).

Denne informasjonen vises noen få sekunder når du slår av tenningen på bilen og så går den automatisk av. Informasjonen blir beregnet for hver gang bilen blir startet

i Informasjon

Hvis advarselen for åpent soltak vises på instrumentgruppen, vises ikke meldingen med kjøreinformatjon.

Kjørestil

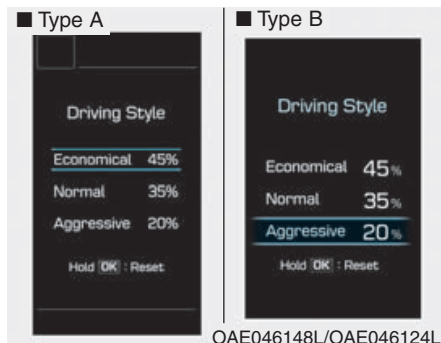

Kjørestilen vises når du kjører i ECO-modus.

Når du kjører i SPORT-modus, vises hver kjørekategori med "--".

Energiflyt

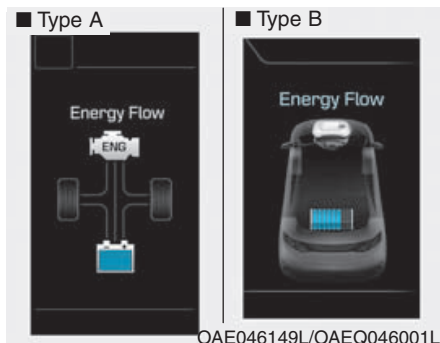

Hybridsystemet informerer føreren om sin energiflyt i forskjellige driftsmodi. Under kjøring, spesifiseres den aktuelle energiflyten i 11 modi.

For mer informasjon, se HEV-energiflyt i Hybrid system, oversikt som finnes foran i instruksjonsboken.

Motorens kjølevæsketemperatur

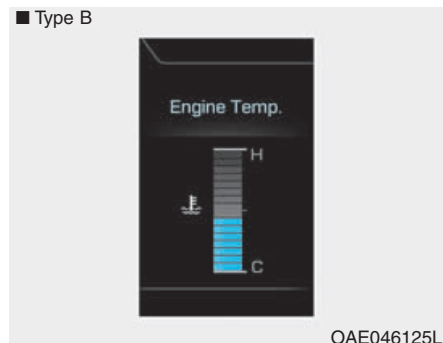

Denne måleren viser temperaturen på motorens kjølevæske når motoren går.

MERK

Når måleren kommer utenfor det normale området, mot H (Hot)-stillingen, indikerer dette en overoppheting av motoren. Det kan skade motoren.

Fortsett ikke kjøringen hvis motoren er overopphetet. For mer informasjon, se Hvis motoren overopphetes i kapittel 6.

LYS

Utvendige lys

Belysningskontroll

■ Type A

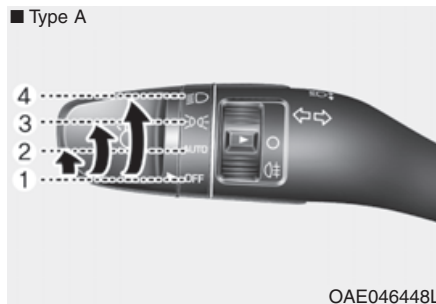

■ Type B

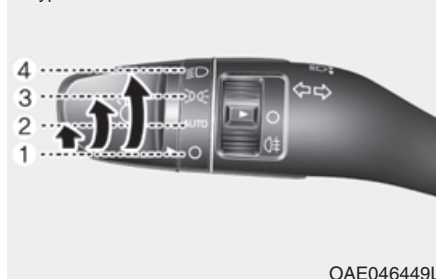

Drei knappen på enden av kontrollspaken til en av følgende stillinger, for å betjene lyset:

- (1) AV (O)-stilling
- (2) AUTO-lysstilling
- (3) Markeringslysstilling
- (4) Hovedlysstilling

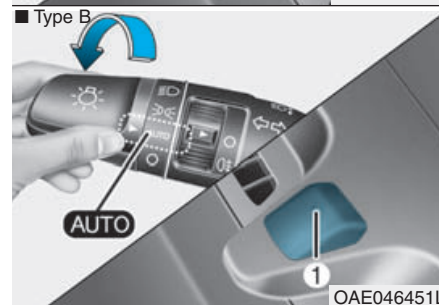
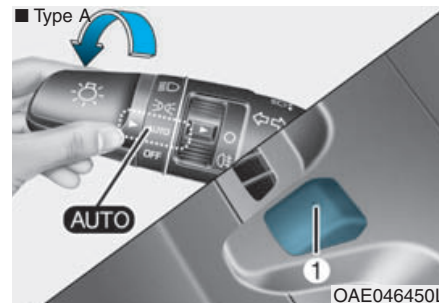

AUTO-lysstilling

Når lysbryteren står i AUTO-stillingen, blir markeringslyset og hovedlyset slått automatisk PÅ eller AV, avhengig av lysstyrken på utsiden av bilen.

Selv når AUTO-lysfunksjonen er i drift, anbefaler vi å manuelt slå PÅ lysene når du kjører om natten eller i tåke, eller når du kommer i mørke områder, som tunneller og parkeringsplasser.

MERK

- Dekk ikke til eller søle noe på sensoren (1) som er plassert på instrumentpanelet.

Sensoren må ikke rengjøres med vindusrens, fordi den kan etterlate en tynn hinne som kan hindre at sensoren virker som den skal.

- Hvis bilen har farget vindu eller andre typer metallbelegg på frontruten, kan det hende at AUTO-lyssystemet ikke virker som det skal.

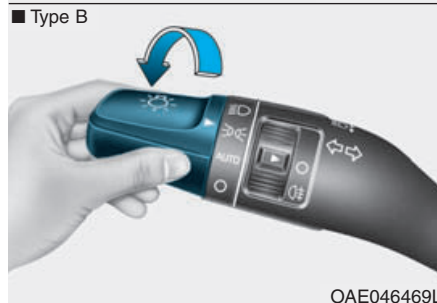
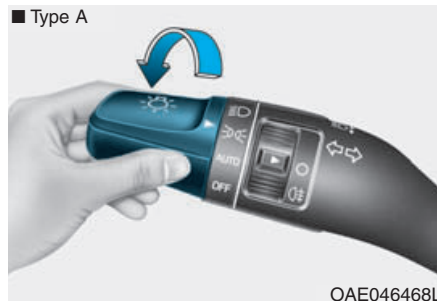

Markeringslysstilling (☁☁☁)

Markeringslyset, skiltlyset og lyset på instrumentpanel blir slått PÅ.

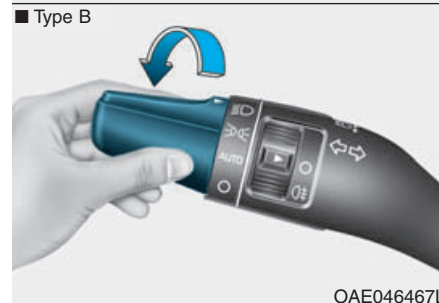

Hovedlysstilling (☀)

Hovedlyset, markeringslyset, skiltlyset og lyset på instrumentpanel blir slått PÅ.

i Informasjon

Tenningsbryter må stå i PÅ-stilling for å slå på hovedlysene.

Fjernlysfunksjon

■ Type A

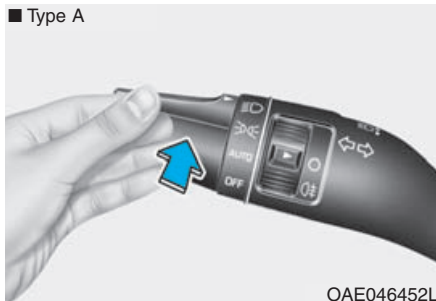

■ Type B

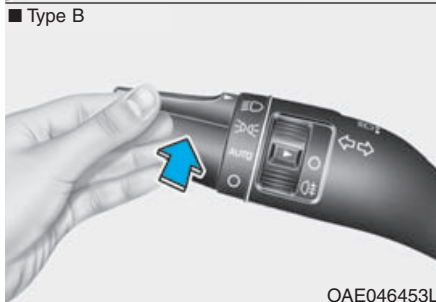

Når du vil slå på fjernlysene, skyv spaken bort fra deg. Spaken går tilbake til sin opprinnelige stilling.

Fjernlysindikatoren lyser når fjernlysene er slått på.

Når du vil slå av fjernlysene, trekk spaken mot deg. Nærlysene blir slått på.

⚠ ADVARSEL

Ikke bruk fjernlys der hvor det er andre møtende biler. Ved å bruke fjernlys kan du hindre sikten for de andre førerne.

■ Type A

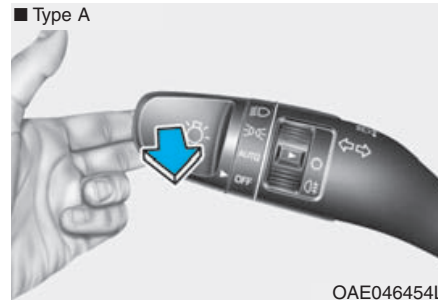

■ Type B



Hvis du vil blinke med fjernlysene, trekk spaken mot deg og slipp deretter spaken. Fjernlysene forblir PÅ så lenge du holder spaken mot deg.

Blinklys og skifting av kjørebane

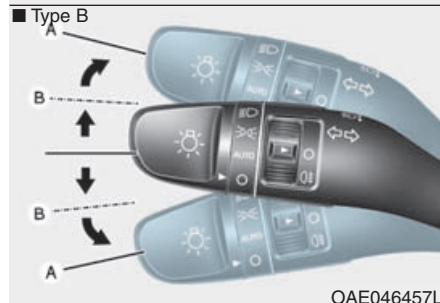
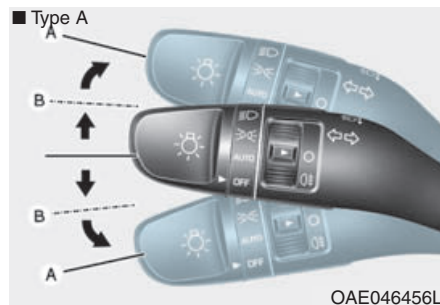

For å signalisere en sving, skyv spaken ned for en sving til venstre eller opp for en sving til høyre i stilling (A).

Ved skifting av kjørebane, flytter du på litt på blinklysspaken og holder den i stilling (B).

Spaken går tilbake til AV-stilling når den slippes eller når svinging er fullført.

Hvis indikatorene lyser konstant og ikke blinker eller hvis blinkingen er unormal, har en av blinklyspærene gått og må skiftes.

Ett-trykk-svingsignalfunksjon

Hvis du skal aktivere en ett-trykk-svingsignalfunksjon for å skifte kjørefil, må du skyve litt på blinklysspaken og så slippe den. Signalene for skifte av kjørefil blinker 3, 5 eller 7 ganger.

Du kan aktivere/deaktivere ett-trykk-svingsignalfunksjonen eller velge antall blink (3, 5, eller 7) fra Brukerinnstillingsmodusen på LCD-skjermen. **For mer informasjon, se LCD Display (LCD-skjerm) i dette kapitlet.**

Tåkelys bak (hvis montert)

■ Type A



■ Type B



Slik slår du på tåkelyset bak:

Sett lysbryteren i hovedlysstillingen og still lysbryteren (1) til stillingen for tåkelys bak.

Slå av tåkebaklysene på én av følgende måter :

- Slå av hovedlysbyteren.
- Drei lysbryteren til stillingen for tåkelys bak igjen.

Batterisparingsfunksjon

Hensikten til denne funksjonen er å hindre at batteriet utlades. Systemet slår automatisk av markeringslysene når føreren slår av motoren og åpner førerdøren.

Med denne funksjonen blir markeringslysene slått automatisk av, hvis føreren parkerer på siden av veien om natten.

Hvis det er nødvendig at lysene skal stå på når motoren er slått av, gjør du slik :

- 1) Åpne førerdøren.
- 2) Slå markeringslysene AV og PÅ igjen med lysbryteren på rattstammen.

Forsinkelsesfunksjon for hovedlys (hvis montert)

Hvis du setter tenningsbryteren til ACC- eller AV-stillingen med hovedlysene PÅ, står hovedlysene (og/eller markeringslysene) på i ca. 5 minutter. Hvis imidlertid motoren er slått av og førerdøren åpnes og lukkes, slås hovedlysene (og/eller markeringslysene) av etter 15 sekunder.

Frontlysene (og/eller posisjonslysene) kan slås av ved å trykke på låseknappen på fjernkontrollnøkkelen eller smartnøkkelen to ganger, eller ved å vri lysbryteren til AV eller AUTO-stilling.

Hvis du dreier lysbryteren til AUTO-stillingen når det er mørkt utenfor, blir ikke hovedlysene slått av.

Du kan aktivere eller deaktivere forsinkelsen for hovedlysene fra brukerinnstillingsmodus på LCD-skjermen. **For mer informasjon, se LCD Display (LCD-skjerm) i dette kapitlet.**

MERK

Hvis føreren går ut av bilen gjennom en annen dør (unntatt førerdøren), fungerer ikke batterisparingsfunksjonen, og forsinkelsesfunksjonen for hovedlyset blir ikke slått automatisk av. Det kan derfor forårsake at batteriet blir utladet. Husk derfor å slå av lyset før du går ut av bilen.

Kjørellys om dagen (DRL)

Kjørellys om dagen (DRL) gjør det lettere for andre å se fronten på bilen om dagen, spesielt i grålysningen og ved solnedgang.

DRL-systemet slår hovedlysene AV når:

1. Hovedlysene står i PÅ-stillingen.
2. Motoren er slått av.

Nivåbryter for hovedlys

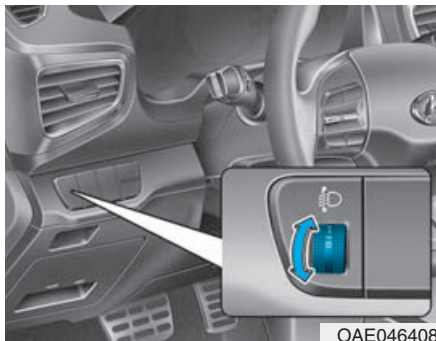

OAE046408

Hvis du vil justere hovedlysnivået i henhold til antall passasjerer og lastevekt i bagasjerommet, må vri på nivåbryteren for lysene.

Jo høyere tall det stilles inn på bryteren, jo lavere blir hovedlysnivået. Hold alltid hovedlysene på riktig nivå, ellers kan de forstyrre andre førere.

Det som er oppgitt i listen nedenfor er eksempler på riktige bryterinnstillinger for forskjellige laster. For andre lasteforhold enn de som er oppgitt i listen, justerer du bryterstillingen til den situasjonen som ligner mest.

Lasteforhold	Bryterstilling
Bare fører	0
Fører + passasjer foran	0
Alle passasjerer (inkludert fører)	1
Alle passasjerer (inkludert fører) + maksimum tillatt belastning	2
Fører + maksimum tillatt belastning	3

Automatisk type

Den justerer lysnivået i frontlysene automatisk i henhold til antallet passasjerer og vekten på lasten i bagasjeområdet.

Den justerer også til riktig hovedlysnivå for forskjellige situasjoner.

ADVARSEL

Hvis funksjonen ikke virker som den skal, anbefaler vi at systemet kontrolleres hos en autorisert HYUNDAI-forhandler. Du må ikke forsøke å kontrollere eller skifte ledningsnett selv.

Velkomstsystem (hvis montert)

Velkomstlys (hvis montert)

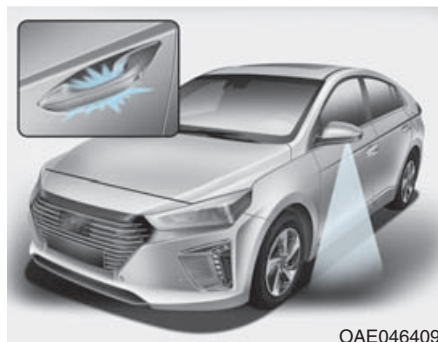

Velkomstlampe (hvis montert)

Når alle dørene (og bakluken) er låst og lukket, vil velkomstlampen lyse i 15 sekunder hvis du foretar deg noe av det som står nedenfor.

- Når dørens låse opp-knapp på fjernkontrollnøkkelen trykkes inn.
- Trykk på knappen på det utvendige dørhåndtaket når du har med deg smartnøkkelen.
- Når du nærmer deg bilen mens du har med deg smartnøkkelen. (hvis montert)

Når foldebryteren for de utvendige speilene står i AUTO-stilling, foldes heller ikke de utvendige speilene ut automatisk.

Dørhåndtaklampe (hvis montert)

Når alle dørene (og bakluken) er låst og lukket, vil dørhåndtaklampen lyse i 15 sekunder hvis du foretar deg noe av det som står nedenfor.

- Når dørens låse opp-knapp på fjernkontrollnøkkelen trykkes inn.
- Trykk på knappen på det utvendige dørhåndtaket når du har med deg smartnøkkelen.
- Når du nærmer deg bilen mens du har med deg smartnøkkelen.

Hovedlys og markeringslys

Når hovedlyset (lysbryteren i hovedlys- eller AUTO-stillingen) er på og alle dørene (og bakluken) er låst og lukket, vil markeringslyset og hovedlyset lyse i 15 sekunder hvis du foretar deg noe av det som står nedenfor.

- Når dørens åpne-knapp på fjernkontrollnøkkelen eller smartnøkkelen trykkes inn.

Hvis du trykker på dørlås- eller åpneknappen, vil markeringslyset og hovedlyset umiddelbart bli slått av.

Du kan aktivere eller deaktivere velkomstlyset fra brukerinnstillingsmodus på LCD-skjermen. **For mer informasjon, se LCD Display (LCD-skjerm) i dette kapitlet.**

Interiørlys

Når den innvendige lysbryteren står i DØR-stillingen og alle dørene (og bakluken) er låst og lukket, lyser kupélyset i 30 sekunder, hvis du foretar deg noe av det som står nedenfor.

- Når dørens låse opp-knapp på fjernkontrollnøkkelen trykkes inn.
- Når du trykker på knappen på det utvendige dørhåndtaket.

Hvis du trykker på dørlås- eller låse opp-knappen, blir interiørlyset umiddelbart bli slått av.

Innvendig lys

MERK

Bruk ikke det innvendige lyset over en lengre periode når motoren ikke er i gang. Batteriet kan bli utladet.

AUTO-slukking av innvendige lamper

Interiørlyset blir automatisk slått av ca. 20 minutter etter at motoren er slått av og dørene er lukket. Hvis en dør blir åpnet, slukker lampen 40 minutter etter at motoren er slått av. Hvis dørene låses med fjernkontrollnøkkelen eller smartnøkkelen og kjøretøyet skrur på tyverialarmsystemet, vil lampene skru seg av fem sekunder senere.

Frontlys



- (1) Kartlampe foran
- (2) Lampe i frontdør
- (3) Kupélampe foran

Kartlampe foran :

Trykk på ett av linseglassene for å slå kartlampen på eller av. Denne lampen har et spotlys til å bruke som kartlys om natten eller som lampe for føreren og frontpassasjereren.

Lampe i frontdør () :

Den fremre og bakre kupélampen kommer på når for- eller bakdørene åpnes mens motoren går eller ikke. Når dørene er låst opp med fjernkontrollnøkkelen eller smartnøkkelen, kommer lyset på i ca. 30 sekunder så lenge det ikke åpnes en dør. Den fremre og bakre kupélampen slukker gradvis etter ca. 30 sekunder hvis døren lukkes. Hvis imidlertid tenningsbryteren er i PÅ-stillingen og alle dørene er lukket, vil den fremre og bakre kupélampen slukke. Hvis det åpnes en dør når tenningsnøkkelen står i ACC- eller LOCK-stilling, lyser lampen i ca. 20 minutter.

Kupélampe foran

-  :

Trykk på knappen for å slå PÅ kupélampen for for-/baksetene.

-  :

Trykk på knappen for å slå AV kupélampen til for-/baksetene.

Bakre lys

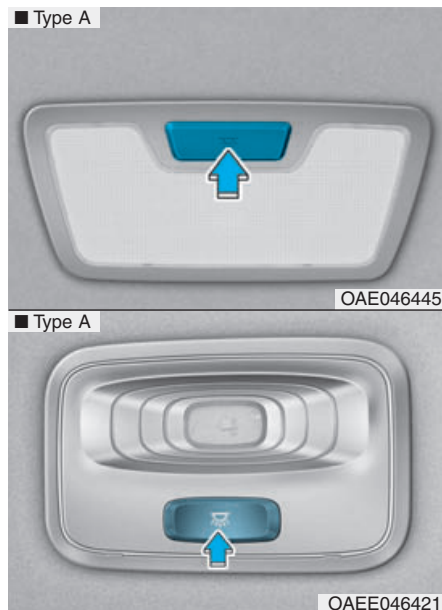

Bryter for bakre kupélampe () :

Trykk på denne knappen for å slå det innvendige lyset på og av.

MERK

Ikke la bryteren stå på over lang tid når motoren er slått av.

Lampe i bagasjerom

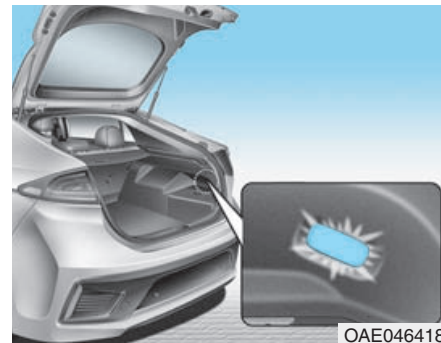

Lampen i bagasjerommet lyser når bakluken åpnes.

MERK

Lampen i bagasjerommet lyser så lenge som bakluken er åpen. Hvis du skal unngå unødvendig utlading av systemet, må du lukke bakluken ordentlig etter at du har brukt bakluken.

Lys på sminkespeil



Trykk på bryteren for å slå lyset på eller av.

- ☀️ : Lampen lyser hvis denne knappen trykkes inn.
- ○ : Lampen slukker hvis denne knappen trykkes inn.

MERK

Sett alltid bryteren i av-stillingen når lampen til sminkespeilet ikke er i bruk. Hvis solskjermen er lukket uten at lampen er slått av, kan det lade ut batteriet eller skade solskjermen.

Velkomstlampe (hvis montert)

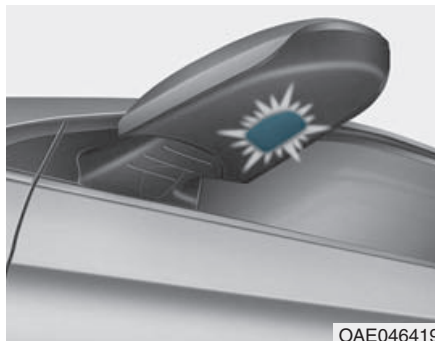

Velkomstlys

Når alle dørene (og bakluken) er lukket og låst, lyser velkomstlampen i 15 sekunder hvis dørene låses opp med fjernkontrollnøkkelen/ smartnøkkelen eller knappen på det utvendige dørhåndtaket.

For mer informasjon, se Velkomstsystem i dette kapitlet.

Eskortelys

Når tenningsbryteren står i LOCK/OFF-stillingen og førerdøren åpnes, tennes velkomstlampen i 30 sekunder. Hvis førerdøren blir lukket innen disse 30 sekundene, slukkes velkomstlampen etter 15 sekunder. Hvis førerdøren blir lukket og låst, slukkes velkomstlampen umiddelbart.

Eskortelyset i velkomstlampen tennes bare den første gangen førerdøren åpnes etter at motoren er slått av.

VISKERE OG SPYLERE

• Type A

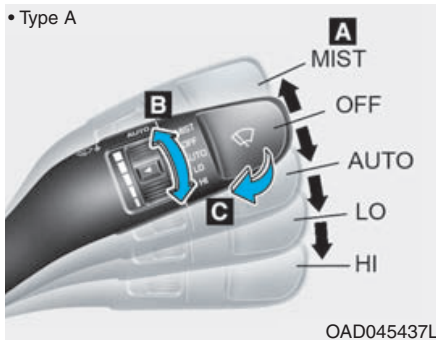

• Type B

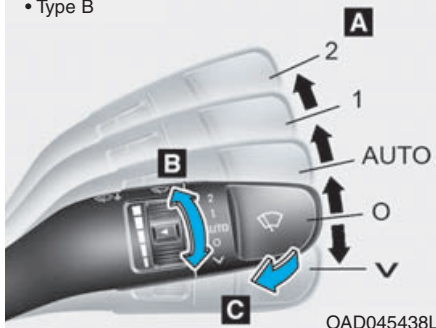

A : Hastighetskontroll på visker

- MIST / ∇ – Enkelt viskerslag
 - OFF / O – Av
 - INT / --- – Intervallvisker
 - AUTO* – A u t o m a t i s k viskerkontroll
 - LO / 1 – Lav viskerhastighet
 - HI / 2 – Høy viskerhastighet
- * : hvis montert

B : Automatisk justering av tidsintervall på visker

C : Spyle med korte viskerslag

Vindusviskere

Fungerer som følger når tenningsbryteren står i stillingen PÅ.

MIST (∇) : Hvis du vil viske én gang, skyver du spaken oppover (eller nedover) og slipper den. Viskerne går kontinuerlig hvis spaken holdes i denne stillingen.

OFF (O) : Viskeren går ikke.

INT (---) : Viskeren fungerer periodisk med samme viskeintervall. Drei på kontrollknappen for hastighet (B), for å variere hastighetsinnstillingen.

AUTO : Regnsensoren som er plassert på øvre enden av frontruten føler regnmengden og kontrollerer at viskersyklusen har riktig intervall. Desto mer det regner, jo hurtigere arbeider viskerne. Når det stopper å regne, stopper viskerne også. Drei på kontrollknappen for hastighet (B), for å variere hastighetsinnstillingen.

LO (1) : Viskeren går med lav hastighet.

HI (2) : Viskeren går med høy hastighet.

i Informasjon

Hvis det er mye snø eller is på frontruten, kan den avises i ca. 10 minutter, eller til snøen og/eller isen er fjernet før du bruker vindusviskerne, for å sikre riktig funksjon.

Hvis du ikke fjerner snø og/eller is før du bruker vindusvisker og spyler, kan det skade vindusvisker- og spylersystemet.

AUTO-kontroll (Automatisk) (hvis montert)

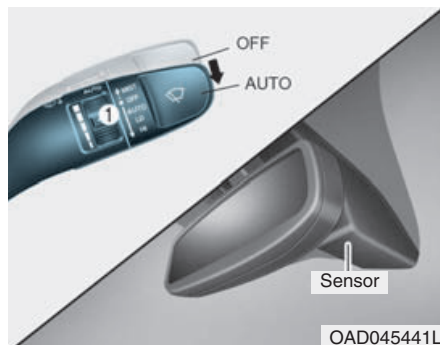

Regnsensoren som er plassert på øvre enden av frontruten føler regnmengden og kontrollerer at viskersyklusen har riktig intervall. Desto mer det regner, jo hurtigere arbeider viskerne.

Når det stopper å regne, stopper viskerne også. Drei på kontrollknappen for hastighet (1), for å variere hastighetsinnstillingen.

Hvis viskerbryteren stilles inn på AUTO-stilling når tenningsbryteren står i PÅ, vil viskeren aktiveres én gang for en selvkontroll av systemet. Still viskeren i AV-stilling når den ikke er i bruk.

⚠ ADVARSEL

Unngå personskade fra vindusviskerne mens motoren er i gang og vindusviskerbryteren står i AUTO-stilling:

- Du må ikke berøre øvre del av frontruten som vender mot regnsensoren.
- Tørk ikke av øvre del av frontruten med en fuktig eller våt klut.
- Du må ikke øve press mot frontruten.

MERK

- Sett viskerbryteren i AV-stilling (O), for å stoppe den automatiske viskerfunksjonen når du skal vaske bilen. Viskeren kan aktiveres og skades hvis bryteren stilles inn på AUTO-stilling mens du vasker bilen.
- Fjern ikke sensordekslet som sitter på øvre kanten av frontruten på passasjersiden. Det kan oppstå skade på systemet og det blir kanskje ikke dekket av bilens garanti.

Vindusspylere

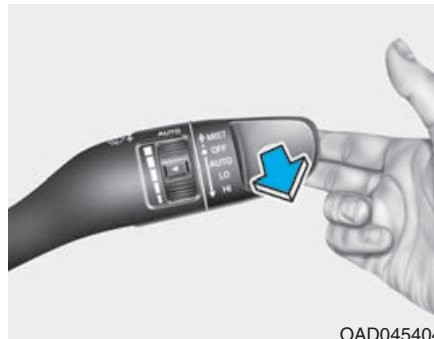

Dra spaken forsiktig mot deg for å spraye vindusspylervæske på frontruten og aktivere viskerne i 1-3 sykluser, i AV-stilling (O). Spray- og viskerfunksjonen vil fortsette inntil du slipper spaken. Hvis spyleren ikke virker, kan du fylle på spylervæske i vindusspylerbeholderen.

⚠ ADVARSEL

Når utetemperaturen er under frysepunktet, må du ALLTID varme opp frontruten med defrosteren for å hindre at spylervæsken fryser på frontruten og hindrer sikten slik at det kan føre til en ulykke og alvorlig personskade eller død.



FORSIKTIG

- **Bruk ikke spyleren når beholderen er tom. Det kan føre til skade på spylerpumpen.**
- **For å hindre mulig skade på viskerne eller frontruten, må du ikke bruke viskerne når frontruten er tørr.**
- **Prøv ikke å flytte på viskerne manuelt, da dette kan skade viskerarmene eller andre komponenter.**
- **Hvis du skal unngå mulig skade på vindusvisker- og spylersystemet, bruker du frostsikker spylervæske om vinteren eller i kaldt vær.**

PARKERINGSHJELPSYSTEM

Ryggekamera (hvis montert)

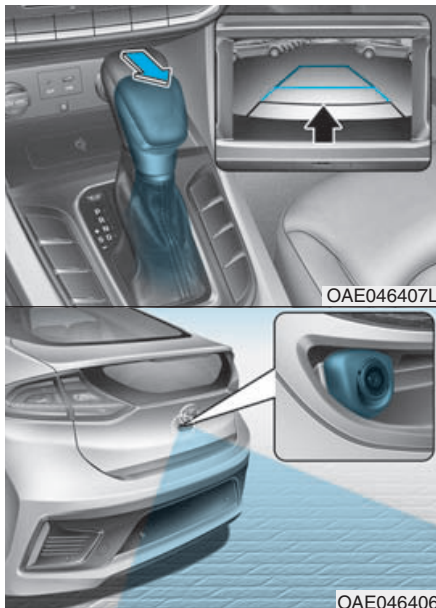

Ryggekameraet blir aktivert når motoren er i gang og girspaken står i R (revers)-stillingen.

Dette er et tilleggssystem som gir sikt over området bak bilen gjennom A/V-displayet mens bilen står i R (Revers)-stilling.

⚠ ADVARSEL

Skjermen på ryggekameraet er ikke en sikkerhetsinnretning. Den tjener bare til å hjelpe føreren med å oppdage gjenstander direkte bak midten av bilen. Kameraet dekker IKKE hele området bak bilen.

⚠ ADVARSEL

- Du må aldri stole blindt på ryggekameraet når du rygger.
- Se ALLTID rundt bilen for å forsikre deg om at det ikke er noen gjenstander eller hindringer før du flytter bilen i noen retning, slik at du kan unngå en kollisjon.
- Vær spesielt oppmerksom når bilen kjøres nær objekter, spesielt fotgjengere og barn.

⚠ FORSIKTIG

Ikke bruk rensmiddel som inneholder syre eller alkaliske løsemidler. Bruk bare mild såpe, eller en nøytral oppløsning, og skyll godt med vann.

i Informasjon

Hold alltid kameralinsen ren. Kameraet virker kanskje ikke normalt hvis linseglasset er dekket med skitt eller snø.

Parkeringshjelpssystem bak (hvis montert)

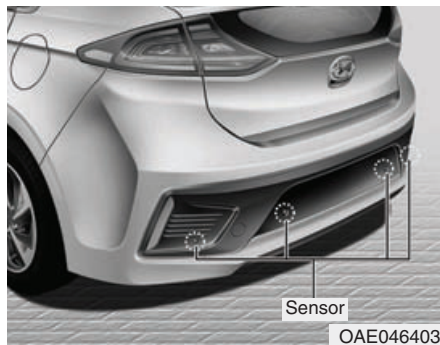

Parkeringshjelpssystemet bak hjelper føreren under rygging, ved å gi fra seg lyd hvis sensoren oppdager gjenstander innen en avstand på 120 cm bak bilen.

Dette er et tilleggssystem som bare kan oppdage gjenstander innenfor området og plasseringen av sensorene. Det kan ikke oppdage gjenstander i andre områder hvor det ikke er montert sensorer.

⚠ ADVARSEL

- Se **ALLTID** rundt bilen for å forsikre deg om at det ikke er noen gjenstander eller hindringer før du flytter bilen i noen retning, slik at du kan unngå en kollisjon.
- Vær spesielt oppmerksom når bilen kjøres nær objekter, spesielt fotgjengere og barn.
- Vær oppmerksom på at enkelte gjenstander kanskje ikke kan vises på skjermen eller oppdages av sensorene, på grunn av avstanden til gjenstanden, størrelse eller materialet som kan begrense effektiviteten til sensoren.

Funksjonen av parkeringshjelpssystemet bak

Driftsforhold

- Dette systemet blir aktivert når du rygger med tenningsbryteren PÅ. Hvis kjørehastigheten imidlertid overskrider 5 km/t, kan systemet ikke oppdage gjenstander.

- Hvis kjørehastigheten overskrider 10 km/t, vil ikke systemet varsle deg selv om gjenstander blir oppdaget.
- Når sensoren oppdager to gjenstander samtidig, blir den nærmeste registrert først.

Typen av varsellyd og indikator

Varsellydtyper	Indikator
Når et objekt er ca. 60 til 120 cm fra den bakre støtfangeren, høres varsellyden i intervaller.	
Når et objekt er ca. 30 til 60 cm fra den bakre støtfangeren, høres varsellyden med kortere intervaller.	
Når et objekt er ca. 30 cm fra den bakre støtfangeren, høres varsellyden kontinuerlig.	

MERK

- Indikatoren kan avvike fra illustrasjonen avhengig av statusen til gjenstanden eller sensoren. Hvis indikatoren blinker, anbefaler vi at du får kontrollert bilen hos en autorisert HYUNDAI-forhandler.
- Hvis du hører varsellyder eller hvis lydvarsleren høres støtvis når du skifter gir til R (revers), kan dette tyde på en feilfunksjon i parkeringshjelpsystemet. I dette tilfellet anbefaler vi at du får kontrollert bilen hos en autorisert HYUNDAI-forhandler så snart som mulig.

Slik slår du av parkeringshjelpsystemet bak (hvis montert)



Trykk på knappen for å slå av parkeringshjelpsystemet bak. Indikatorlampen i knappen tennes.

Parkeringshjelpsystemet fungerer ikke

Parkeringshjelpsystemet bak fungerer ikke ordentlig når :

- Det er fukt eller rim på sensoren.
- Sensoren er dekket med skitt eller smuss, som snø eller is, eller sensordekselet er blokkert.

Det er mulighet for at parkeringshjelpsystemet bak har feilfunksjon når:

- Du kjører på ujevne veioverflater slik som vei uten fast dekke, grusvei, humper eller bakker.
- Gjenstander som generer mye støy slik som bilhorn, motorsykler med høy motorlyd eller luftbremser fra lastebiler kan forstyrre sensoren.
- Det er kraftig regn eller vannsprut.
- Trådløse sendere eller mobiltelefoner som befinner seg nær sensoren.
- Sensoren er dekket med snø.
- Det finnes noe utstyr som ikke er montert fra fabrikk, eller hvis støtfangerhøyden eller sensormonteringen har blitt endret.

Sensorområdet kan reduseres når :

- Hvis lufttemperaturen utenfor er veldig høy eller lav.
- Gjenstander som er lavere enn 1 m og smalere enn 14 cm i diameter, kan ikke oppdages.

Følgende gjenstander kan ikke oppdages av sensoren :

- Skarpe eller smale gjenstander som tau, kjettinger eller små stolper.
- Gjenstander som kan dempe sensorfrekvensen, slik som klær, porøse materialer eller snø.

Forholdsregler for parkeringshjelpssystem bak

- Parkeringshjelpssystemet bak virker ikke konsekvent under noen forhold avhengig av kjørehastighet og formen på gjenstanden som er oppdaget.
- Det kan bli feilfunksjon i parkeringshjelpssystemet bak, hvis høyden på bilens støtfanger eller sensorenheten er modifisert eller skadet. Utstyr som ikke er montert på fabrikken eller tilleggsutstyr kan også innvirke på funksjonen til sensoren.
- Sensoren kan ikke gjenkjenne gjenstander som er mindre enn 40 cm fra sensoren, eller den kan gjenkjenne feil avstand. Vær forsiktig.
- Hvis sensoren er blokkert med snø, skitt, rusk eller is, kan parkeringshjelpssystemet bak bli ute av drift inntil isen smelter eller rusket er fjernet. Bruk en myk klut til å tørke bort rusk fra sensoren.

- Ikke trykk, skrap eller slå på sensoren med harde gjenstander som kan skade overflaten på sensoren. Sensoren kan få skade.
- Du må ikke rette strålen på høytrykksspyleren direkte mot sensorene eller områdene rundt. Dette kan føre til at sensorene ikke virker som de skal.

ADVARSEL

Nybilgarantien dekker ikke ulykker eller skader på bilen eller personskader på passasjerer relatert til et parkeringshjelpssystem. Kjør alltid forsiktig og vær oppmerksom.

Parkeringshjelpssystem (hvis montert)

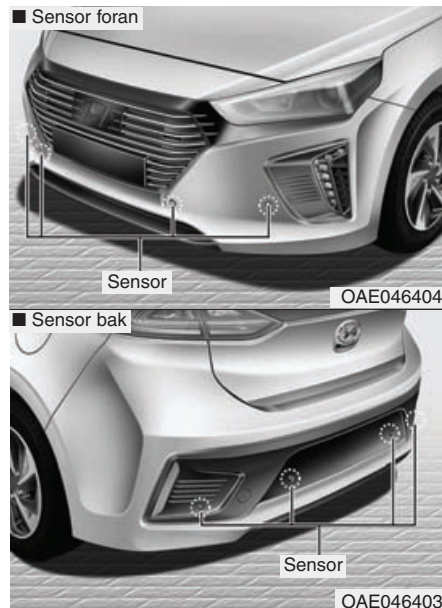

Parkeringshjelpssystemet hjelper føreren når bilen beveger seg, da høres en varselyd hvis det oppdages gjenstander innenfor en avstand på ca. 100 cm foran bilen og 120 cm bak bilen.

Dette er et tilleggssystem som bare kan oppdage gjenstander innenfor området og plasseringen av sensorene. Det kan ikke oppdage gjenstander i andre områder hvor det ikke er montert sensorer.

⚠ ADVARSEL

- Se **ALLTID** rundt bilen for å forsikre deg om at det ikke er noen gjenstander eller hindringer før du flytter bilen i noen retning, slik at du kan unngå en kollisjon.
- Vær spesielt oppmerksom når bilen kjøres nær objekter, spesielt fotgjengere og barn.
- Vær oppmerksom på at enkelte gjenstander kanskje ikke kan vises på skjermen eller oppdages av sensorene, på grunn av avstanden til gjenstanden, størrelse eller materialet som kan begrense effektiviteten til sensoren.

Funksjonen til parkeringshjelpssystemet



Driftsforhold

- Dette systemet blir aktivert når knappen for parkeringshjelpssystemet trykkes inn mens motoren er i gang.
- Parkeringshjelpknappen slår seg automatisk på og aktiverer parkeringshjelpssystemet når du skifter giret til R (revers)-stillingen. Hvis kjørehastigheten imidlertid overskrider 10 km/t, vil systemet ikke varsle deg selv om det oppdages objekter. Og hvis kjørehastigheten overskrider 20 km/t, slår systemet seg av automatisk.

Hvis du vil slå på systemet, trykker du på knappen for parkeringshjelpssystemet.

- Når sensoren oppdager to gjenstander samtidig, blir den nærmeste registrert først.

Typer av varsellyd og indikator

Avstand fra gjenstand		Varselsindikator		Varsellyd
		Når du kjører forover	Når du kjører bakover	
61cm~100cm	Foran		-	Varsellyd høres periodevis
61cm~120m	Bak	-		Varsellyd høres periodevis
31cm~60cm	Foran			Varsellyd høres ofte
	Bak	-		Varsellyd høres ofte
30cm	Foran			Varsellyd høres kontinuerlig
	Bak	-		Varsellyd høres kontinuerlig

MERK

- Indikatoren kan avvike fra illustrasjonen avhengig av statusen til gjenstanden eller sensoren. Hvis indikatoren blinker, anbefaler vi at systemet kontrolleres hos en autorisert HYUNDAI-forhandler.
- Hvis du hører varsellyder eller hvis lydvarsleren høres støtvis når du skifter gir til R (revers), kan dette tyde på en feilfunksjon i parkeringshjelpssystemet. I dette tilfellet anbefaler vi at du får kontrollert bilen hos en autorisert HYUNDAI-forhandler så snart som mulig.

Parkeringshjelpssystemet fungerer ikke

Parkeringshjelpssystemet fungerer muligens ikke normalt når :

- Det er fukt eller rim på sensoren.
- Sensoren er dekket med skitt eller smuss, som snø eller is, eller sensordekselet er blokkert.

Det er mulighet for at parkeringshjelpssystemet har feilfunksjon når :

- Du kjører på ujevne veioverflater slik som vei uten fast dekke, grusvei, humper eller bakker.
- Gjenstander som generer mye støy slik som bilhorn, motorsykler med høy motorlyd eller luftbremses fra lastebiler kan forstyrre sensoren.
- Det er kraftig regn eller vannsprut.
- Trådløse sendere eller mobiltelefoner som befinner seg nær sensoren.
- Sensoren er dekket med snø.
- Det finnes noe utstyr som ikke er montert fra fabrikken, eller hvis støtfangerhøyden eller sensormonteringen har blitt endret.

Sensorområdet kan reduseres når :

- Hvis lufttemperaturen utenfor er veldig høy eller lav.
- Gjenstander som er mindre enn 1 m og smalere enn 14 cm i diameter, kan ikke oppdages.

Følgende gjenstander kan ikke oppdages av sensoren :

- Skarpe eller smale gjenstander som tau, kjettinger eller små stolper.
- Gjenstander som kan dempe sensorfrekvensen, slik som klær, porøse materialer eller snø.

Forholdsregler for parkeringshjelpssystem

- Parkeringshjelpssystemet virker ikke konsekvent under noen forhold avhengig av kjørehastighet og formen på gjenstanden som er oppdaget.
- Det kan bli feilfunksjon i parkeringshjelpssystemet, hvis høyden på bilens støtfanger eller sensorenheten er modifisert eller skadet. Utstyr som ikke er montert på fabrikken eller tilleggsutstyr kan også innvirke på funksjonen til sensoren.
- Sensoren kan ikke gjenkjenne gjenstander som er mindre enn 40 cm fra sensoren, eller den kan gjenkjenne feil avstand. Vær forsiktig.
- Hvis sensoren er blokkert med snø, skitt, rusk eller is, kan parkeringshjelpssystemet bli ute av drift inntil isen smelter eller rusket er fjernet. Bruk en myk klut til å tørke bort rusk fra sensoren.
- Ikke trykk, skrap eller slå på sensoren med harde gjenstander som kan skade overflaten på sensoren. Sensoren kan få skade.

- Du må ikke rette strålen på høytrykksspyleren direkte mot sensorene eller områdene rundt. Dette kan føre til at sensorene ikke virker som de skal.

ADVARSEL

Nybilgarantien dekker ikke ulykker eller skader på bilen eller personskader på passasjerer relatert til parkeringshjelpssystemet. Kjør alltid forsiktig og vær oppmerksom.

AUTOMATISK KLIMAAANLEGG



1. Temperaturkontrollknapp for fører
2. Temperaturkontrollknapp for passasjer
3. AUTO-knapp (automatisk kontroll)
4. AV-knapp
5. Defrosterknapp for frontrute
6. Defrosterknapp for bakvindu
7. Klimaanleggknapp
8. Kontrollknapp for luftinntak
9. Hastighetskontrollknapp til vifte
10. Stillingsvelgerknapp
11. Knapp for bare fører
12. SYNC-knapp
13. Informasjonsskjerm for klimakontroll

OAE046300L

Automatisk varmeapparat og klimaanlegg

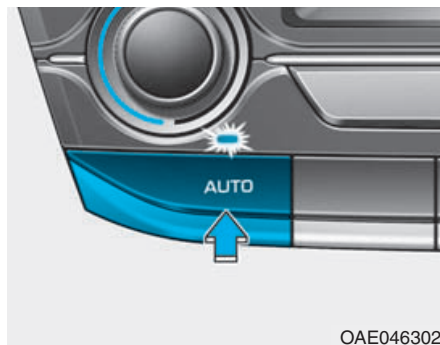

1. Trykk på AUTO-knappen.

Stillingene, viftehastighet, luftinntak og klimaanlegg kontrolleres automatisk av temperaturinnstillingen.

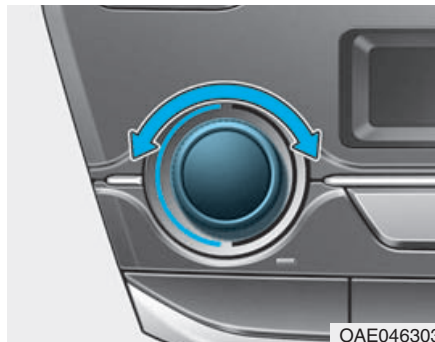

2. Dreie temperaturkontrollknappen for innstilling av ønsket temperatur.

i Informasjon

- Hvis du vil slå av den automatiske funksjonen, velger du en av disse knappene:
 - Stillingsvelgerknapp
 - Defrosterknapp for frontrute (trykk på knappen én gang til for å velge bort defrosterfunksjonen for frontruten. AUTO-symbolet lyser på informasjonsskjermen én gang til.)
 - Kontrollknapp for viftehastighetDen valgte funksjonen kan kontrolleres manuelt mens andre funksjoner fungerer automatisk.
- For din egen komfort, bruk AUTO-knappen og still temperaturen til 23 °C.





i Informasjon

Plasser ikke noe nær sensoren, for å sikre bedre kontroll på varmeapparatet og kjøleanlegget.

Manuelt varmeapparat og klimaanlegg

Varmeapparatet og kjøleanlegget kan kontrolleres manuelt ved å trykke på knappene, unntatt AUTO-knappen. Systemet fungerer sekvensielt i henhold til rekkefølgen på knappene som velges. Hvis du trykker på en annen knapp enn AUTO-knappen når du bruker klimaanlegget, blir de funksjonene som ikke velges styrt automatisk.

1. Start motoren.
2. Sett stillingsbryteren til ønsket stilling.
For å forbedre effektiviteten på oppvarming og avkjøling, velg:
 - Oppvarming : 
 - Avkjøling : 
3. Sett temperaturbryteren til ønsket stilling.

4. Sett luftinntaksbryteren til utvendig friskluftstilling.
 5. Still inn viftehastigheten til ønsket hastighet.
 6. Sett på klimaanlegget, hvis du ønsker det.
- Trykk på AUTO-knappen for å omstille til helautomatisk kontroll av systemet.

Stillingsvalg

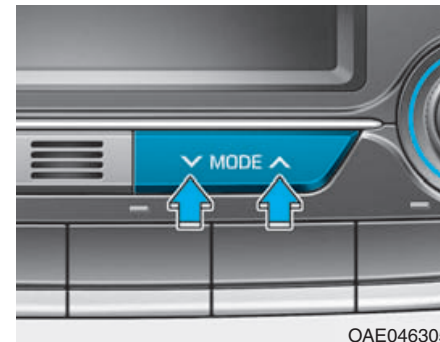
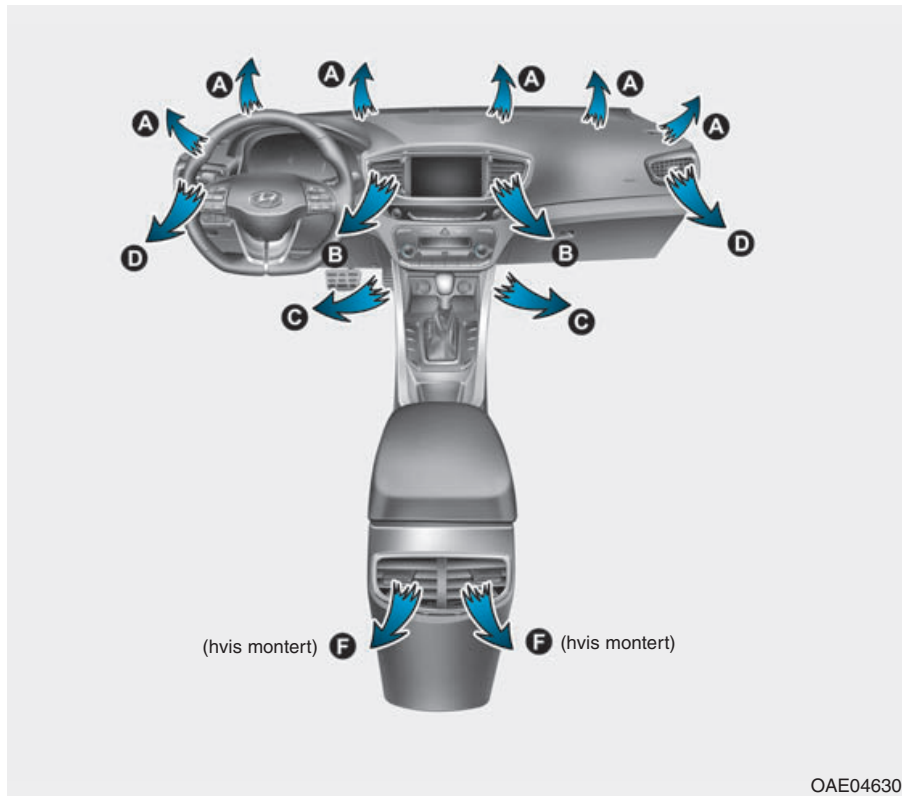

Retningen på stillingsbryterne kontrollerer luftstrømmen gjennom ventilasjonssystemet.

Utløpsporten for luftstrøm stilles inn slik :

- MODE PRÉCÉDENT (∨)



- MODE SUIVANT (^)





Ansiktnivå (B, D, F)

Luftstrømmen stilles mot overkroppen og ansiktet. Hver dyse kan i tillegg stilles for dirigere luftstrømmen fra dysen.



Ansikt-/gulvnivå (B, C, D, E)

Luften strømmer direkte mot ansiktet og gulvet.



Gulv/defroster (A, C, D, E)

Det meste av luften strømmer mot gulvet og frontruten, men en liten mengde strømmer mot defrosterne i sidevinduene.



Gulvnivå (A, C, D, E)

Det meste av luften strømmer mot gulvet, men en liten mengde strømmer mot frontruten og defrosterne til sidevinduene.



Defrosternivå (A)

Det meste av luften strømmer mot frontruten, men en liten mengde strømmer mot defrosterne i sidevinduene.

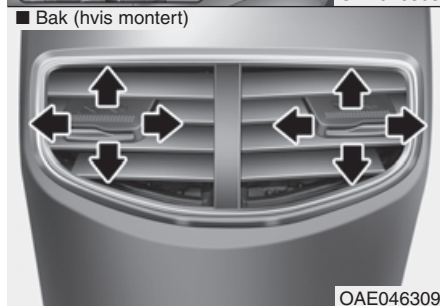
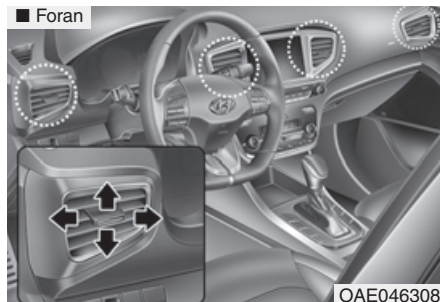

Dyser på instrumentpanel

Dyseåpningene kan åpnes eller lukkes (☒) ved å bruke dysekontrollspaken.

Du kan justere luftretningen fra disse dysene ved å bruke dysekontrollspaken som vist.

Temperaturkontroll

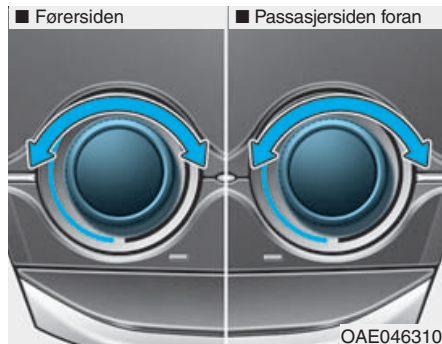

Drei temperaturkontrollknappen for innstilling av ønsket temperatur.



Justere temperaturen likt på fører og passasjersiden

- Trykk inn SYNC-knappen for å justere temperaturen på fører- og passasjersiden likt. Temperaturen på passasjersiden blir innstilt til samme temperatur som på førersiden.
- Bruk kontrollknappen for temperaturen på førersiden. Temperaturen justeres likt på fører og passasjersiden.

Justere temperaturen på fører og passasjersiden individuelt

Trykk på SYNC-knappen igjen for å justere temperaturen på fører- og passasjersiden individuelt. Indikatorknappen slukker.

Endre temperaturenhet

Hvis batteriet er utladet eller koblet fra, vil skjermen for temperaturstilling gjeninnstilles til Celsius.

Veksle temperaturenheten fra °C til °F eller °F til °C:

- Automatisk klimakontrollsystem

Trykk på AUTO-knappen i 3 sekunder mens du trykker på AV-knappen.

- Instrumentpanel

Gå til User Settings Mode (Brukerinnstillinger) → Other Features (Andre funksjoner) → Temperature Unit (Temperaturenhet).

Luftinntakskontroll

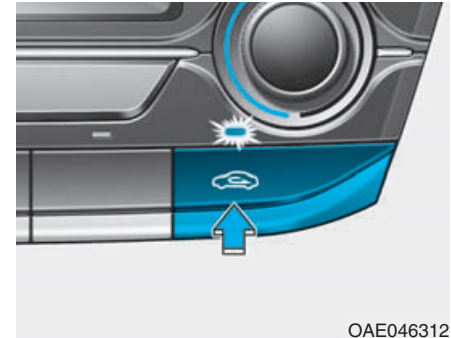

Denne brukes for å velge frisk luft utenfra eller luftstilling for resirkulering.

Trykk på kontrollknappen for å endre stillingen på luftinntaket.

Resirkulert luftstilling



Når det er valgt resirkulert luftstilling vil luften fra passasjeravdelingen bli dratt gjennom varmeapparatet og oppvarmet eller avkjølt, etter hvilken funksjon som er valgt.

Utvendig friskluftstilling



Når det er valgt friskluftstilling strømmes det luft utenfra og inn i bilen og varmes opp eller avkjøles, etter hvilken funksjon som er valgt.

i Informasjon

Vi anbefaler å bruke systemet i friskluftstilling.

Hvis du bruker varmeapparatet i resirkulert stilling over lengre tid (uten å velge klimaanlegg) kan det føre til dugging på frontruten og sidevinduene og luften i passasjeravdelingen kan bli tung.

Bruk av klimaanlegg med resirkulering av luftstilling over lengre tid, kan i tillegg føre til svært tørr luft i passasjeravdelingen.

⚠ ADVARSEL

- Mye bruk av klimaanlegget i resirkuleringsstilling kan føre til økt fuktighet inne i bilen, noe som kan gi dugg på vinduet og hindre sikten.
- Du må ikke sove i bilen med klimaanlegget eller varmeapparatet på. Det kan føre til alvorlig skade eller død på grunn av fall i oksygenivået og/eller kroppstemperaturen.
- Utstrakt bruk av klimaanlegget i resirkuleringsstilling kan forårsake tretthet eller døsighet, og du kan miste kontrollen over bilen. Sett luftinntaksbryteren til utvendig friskluftstilling så mye som mulig under kjøring.

Hastighetskontroll vifte

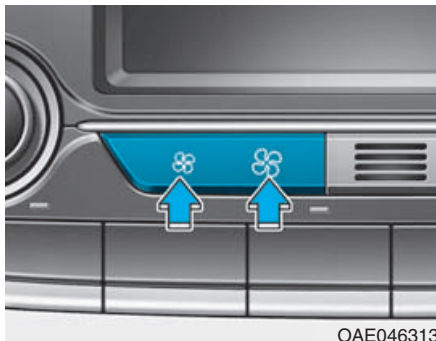

Viftehastigheten kan stilles inn til ønsket hastighet ved å trykke på knappen for viftehastighetskontroll.

Jo høyere viftehastigheten er, desto mer luft leveres.

Ved å trykke på AV-knappen slår du av viften.

MERK

Du må ikke betjene viftehastigheten når tenningsbryteren står i PÅ-stillingen, fordi dette kan forårsake at batteriet blir utladet. Betjene viftehastigheten når motoren er i gang.

Bare fører



Hvis du trykker på knappen DRIVER ONLY (BARE FØRER) (☀️ DRIVER ONLY) og indikatorlampen lyser, blåser det mest luft i retningen mot føreraset. Noe av luften kan imidlertid også komme ut av dysene i annen setestilling for å beholde en behagelig innvendig luft.

Hvis du bruker knappen når det ikke er noen i passasjeraset foran, blir energiforbruket redusert.

Knappen DRIVER ONLY slår seg av under følgende forhold:

- 1) Defroster på (Indikatoren i knappen DRIVER ONLY (BARE FØRER) er ikke slått av)
- 2) SYNC på
- 3) Justert temperatur for passasjer foran
- 4) Knappen DRIVER ONLY trykkes igjen

Klimaanlegg

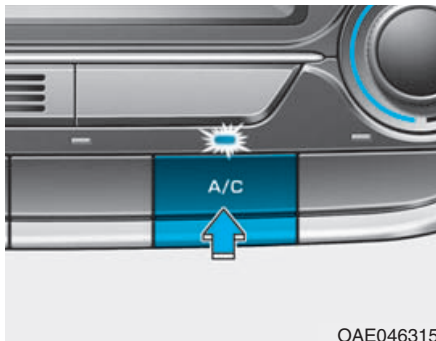

Trykk inn klimaanleggknappen for å slå på klimaanlegget (indikatoren lyser).

Trykk på knappen igjen for å slå av klimaanlegget.

AV-stilling

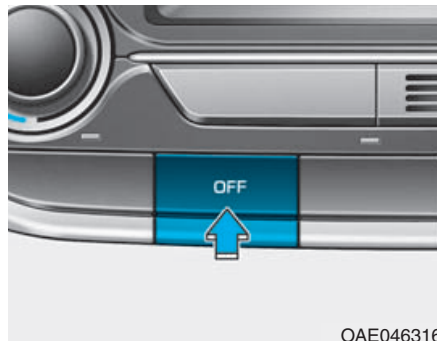

Trykk på AV-knappen for å slå av klimakontrollsystemet.



Du kan fremdeles betjene modus og luftinntaksknappene så lenge tenningsnøkkelen står i PÅ-stilling.

Systemfunksjon

Ventilasjon

1. Still modus til  -stilling.
2. Sett luftinntaksbryteren til utvendig friskluftstilling.
3. Sett temperaturbryteren til ønsket stilling.
4. Still inn viftehastigheten til ønsket hastighet.

Oppvarming

1. Sett stillingsbryteren til  -stilling.
2. Sett luftinntaksbryteren til utvendig friskluftstilling.
3. Sett temperaturbryteren til ønsket stilling.
4. Still inn viftehastigheten til ønsket hastighet.
5. Hvis du ønsker å fjerne fuktighet, setter du på klimaanlegget.
 - Still modusbryteren til  - eller  -stilling for å fjerne dugg fra frontruten.

Betjeningstips

- Still inn luftinntaksknappen på resirkulering av og til, for at det ikke skal komme støv eller vond lukt inn i bilen gjennom ventilasjonssystemet. Husk å stille bryteren tilbake til friskluftstilling igjen når irritasjonen er fjernet, for å få frisk luft inn i bilen. Dette hjelper til å holde føreren oppmerksom og komfortabel.
- Luften til varmeapparatet/kjølesystemet blir dratt inn gjennom grillen foran frontruten. Pass på at den ikke blir blokkert av blader, snø, is eller andre hindringer.
- For å hindre at det kommer dugg på frontruten stilles luftinntaksknappen til friskluftstilling, og viftehastigheten til ønsket stilling, slå på klimaanlegget og juster temperaturkontrollen til ønsket temperatur.

Klimaanlegg

Klimaanlegg fra HYUNDAI er fylt med R-134a eller R-1234yf kjølemedium.

1. Start motoren. Trykk på klimaanleggknappen.
2. Sett stillingsbryteren til  -stilling.
3. Sett luftinntaksbryteren til utvendig luft eller resirkulert luftstilling.
4. Juster viftehastighets- og temperaturkontrollen for å opprettholde maksimal komfort.

Informasjon

Bilen din er fylt med R-134a eller R-1234yf i henhold til forskriftene i landet ditt på produksjonstidspunktet. Du kan finne ut hvilket kjølemedium som brukes på klimaanlegget på bilen din på klistremerket på innsiden av panseret.

MERK

- Service på klimaanlegget må bare utføres av opplærte og kvalifiserte mekanikere, for å sikre riktig og sikker drift.
- Service på klimaanlegget må utføres på et sted med god ventilasjon.
- Klimaanleggfordamperen (kjølecoil) skal ikke repareres eller skiftes ut med en som er demontert fra en brukt eller berget bil. Nye MAC-fordampere som reservedeler skal være godkjent (og merket) etter SAE Standard J2842.

i Informasjon

- Når du bruker klimaanlegget må du holde øye med termometeret mens du kjører opp bakker eller i tett trafikk, når den utvendige temperaturen er høy. Klimaanlegget kan forårsake at motoren overopphetes. Fortsett å bruke viften, men slå av klimaanlegget hvis termometeret viser at motoren overopphetes.
- Når vinduene åpnes i fuktig vær, kan klimaanlegget skape vanndråper inne i bilen. Siden vanndråper kan skade elektrisk utstyr, skal klimaanlegget bare brukes når vinduene er lukket.

Brukertips for klimaanlegg

- Åpne vinduene en kort stund for å la den varme luften på innsiden forsvinne fra bilen, hvis den er parkert i direkte sollys i varmt vær.
- Bruk klimaanlegget for å fjerne fuktighet inne i bilen på regnfulle eller fuktige dager.
- Når klimaanlegget brukes kan du av og til merke en lett endring av bilens hastighet, pga. syklusene til kompressoren i klimaanlegget. Dette er normal systemdrift.
- Bruk klimaanlegget noen minutter hver måned for å sikre maksimal ytelse på systemet.
- Når klimaanlegget brukes kan du merke at det drypper klart vann (eller samler seg) på gulvet under passasjersiden av bilen. Dette er normal systemdrift.
- Når du bruker klimaanlegget i resirkulert luftstilling gir det maksimal avkjøling, men overdreven bruk i denne stillingen kan forårsake at luften inne i bilen blir tung.

- Du kan av og til merke en strøm av tåket luft i avkjølingsfunksjonen på grunn av rask avkjøling og fuktig luftinntak. Dette er normal systemdrift.

Vedlikeholde systemet

Luftfilter for klimakontroll

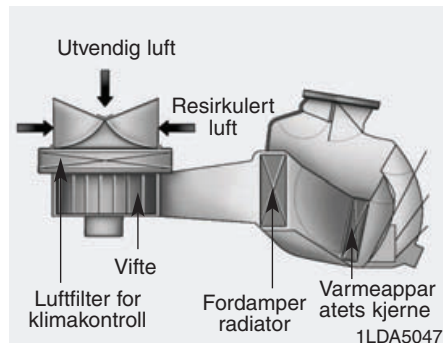

Luftfilteret til klimakontrollen er montert bak hanskerommet, og det filtrerer støv eller annen forurensning som kommer inn i bilen fra utsiden gjennom varmeapparatet og klimaanlegget. Hvis det samler seg støv eller annen forurensning i filteret over lengre tid, kan luftstrømmen fra luftdysene avta, noe som fører til at det samler seg fuktighet på innsiden av frontruten, selv når det velges utvendig friskluftstilling. Hvis dette skjer, anbefaler vi at du får skiftet luftfilteret på klimaanlegget hos en autorisert HYUNDAI-forhandler.

i Informasjon

- Skift filter i henhold til vedlikeholdsplanen.

Hvis bilen kjøres under vanskelige forhold som støvet, ujevne veier trengs det oftere kontroll og skifte av filteret til klimaanlegget.

- Hvis luftstrømmen plutselig avtar, anbefaler vi at systemet kontrolleres hos en autorisert HYUNDAI-forhandler.

Kontrollere mengden av kjølemedium på klimaanlegg og smøremiddel på kompressor.

Når kjølemediummengden er lav reduseres ytelsen på klimaanlegget. Overfylling reduserer også ytelsen til klimaanlegget.

Hvis du oppdager unormal drift, anbefaler vi at systemet kontrolleres av en godkjent HYUNDAI-forhandler.

⚠ ADVARSEL

Biler som er levert med R-134a



Kjølemediet har meget høyt trykk, og det bør derfor bare utføres reparasjon på klimaanlegget av opplærte og kvalifiserte mekanikere. Det er viktig at du bruker riktig type og mengde med olje og kjølemedium.

Ellers kan det forårsake skade på bilen og personskaade.

⚠ ADVARSEL

Biler som er levert med R-1234yf

 Kjølemediet er middels antennelig ved meget høyt trykk, det bør derfor bare utføres reparasjon på klimaanlegget av opplærte og kvalifiserte mekanikere. Det er viktig at du bruker riktig type og mengde med olje og kjølemedium. Ellers kan det forårsake skade på bilen og personskade.



Klistremerke for kjølemedium i klimaanlegg

■ Eksempel

- Type A

ODH044365R

• Type B

ODH043366

Det aktuelle klistremerket for kjølemedium i klimaanlegget i bilen kan være annerledes enn på illustrasjonen.

Hvert symbol og spesifikasjon på klistremerke for kjølemedium i klimaanlegg betyr som vist nedenfor:

1. Klassifisering av kjølemedium
2. Mengde med kjølemedium
3. Klassifisering av smøremiddel til kompressor

Du kan finne ut hvilket kjølemedium som brukes på klimaanlegget på bilen din på klistremerket på innsiden av panseret.

DEFROSTING OG DUGGFJERNING AV FRONTRUTE

⚠ ADVARSEL

Oppvarmet frontrute

Bruk ikke  eller  i kjølestilling under særlig fuktige værforhold. Forskjellen mellom temperaturen på den utvendige luften og på frontruten kan forårsake at den ytre overflaten på frontruten dugger og du kan miste sikten. Sett stillingsvelgerknotten eller knappen i  -stilling og viftehastighetsknotten eller knappen til lavere hastighet.

- Hvis du vil ha maksimal defrosting, stiller du temperaturkontrollen helt til høyre/varm-stilling, og stiller viftehastighetskontrollen på høyeste hastighet.
- Hvis du ønsker varm luft mot gulvet under defrosting eller duggfjerning, stiller du innstillingen mot fotområdet.
- Fjern all snø eller is fra frontruten, bakvinduet, utvendige speil og alle sidevinduene før du kjører.
- Fjern snø og is fra panseret og luftinntaket i grillen for å øke varmekapasiteten og effekten på defrosteren, og redusere muligheten for at det dugger på innsiden av frontruten.

Automatisk klimakontrollsystem

Duggfjerning fra innsiden av frontruten

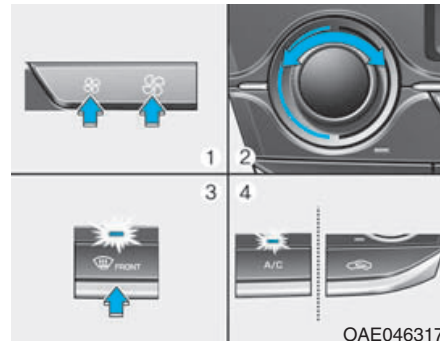



1. Velg ønsket viftehastighet.
2. Velg ønsket temperatur.
3. Trykk på defrosterknappen ().
4. Klimaenlegget slås på i henhold til den utvendige faktiske temperaturen, friskluftstillingen og det vil automatisk velges høyere viftehastighet.

Hvis ikke klimaanlegg, utvendig friskluftstilling og høyere viftehastighet velges automatisk, kan du justere den tilsvarende knappen eller knotten manuelt.

Hvis stilling  velges, blir lavere viftehastighet økt til høyere viftehastighet.

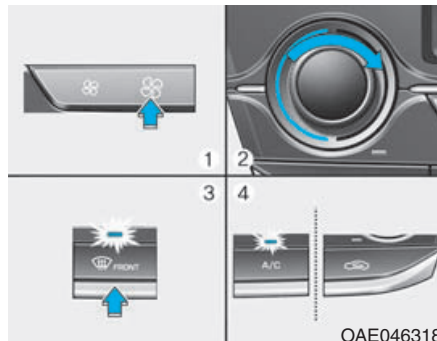

Avising av frontruten utvendig



1. Still inn viftehastigheten på høyeste stilling.
2. Still inn temperaturen på full varmestilling (HI).
3. Trykk på defrosterknappen ().
4. Klimaanlegget slås på i henhold til den utvendige faktiske temperaturen og utvendig friskluftstilling velges automatisk.

Hvis stilling  velges, blir lavere viftehastighet økt til høyere viftehastighet.

Duggfjerning (hvis montert)

For å redusere muligheten for at det dugger på innsiden av frontruten, kontrolleres luftinntaket eller klimaanlegget automatisk i henhold til visse forhold i stilling  eller . Gjør slik, for å oppheve eller gå tilbake til duggfjerning.

1. Drei tenningsbryteren til PÅ-stillingen.
2. Trykk på defrosterknappen ().
3. Mens du trykker på klimaanleggknappen (A/C) trykker du luftinntaksknappen inn minst 5 ganger innen 3 sekunder.

Informasjonsskjermen for klimaanlegget blinker tre ganger. Den indikerer at duggfjerningen er opphevet eller gjeninnstilt til programmert status.

Hvis batteriet har vært utladet eller koblet fra, stilles det inn på duggfjerningsstatus.

Automatisk duggfjerningssystem (hvis montert)

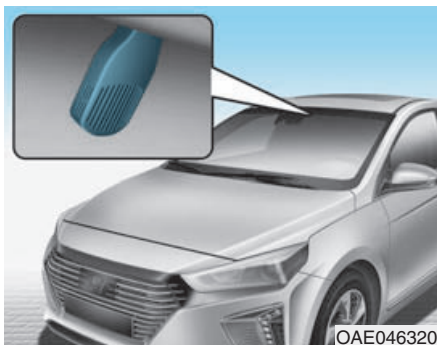

Automatisk duggfjerning reduserer muligheten for dugging på innsiden av frontruten, ved at den automatisk oppdager fuktigheten på innsiden av frontruten.

Det automatiske duggfjerningssystemet fungerer når varmeapparatet eller klimaanlegget er på.

i Informasjon

Det automatiske duggfjerningssystemet fungerer muligens ikke normalt når den utvendige temperaturen er under -10°C .



Når duggfjerningssystemet er i drift, lyser indikatoren.

Hvis det registreres høyt fuktighetsnivå i bilen, vil det automatiske duggfjerningssystemet fungere i følgende rekkefølge:

- Trinn 1 : Stilling for luft utenfra
- Trinn 2 : Starter klimaanlegget
- Trinn 3 : Blåser luftstrømmen mot frontruten
- Trinn 4 : Øker luftstrømmen mot frontruten

Klimaanlegget er av eller resirkulert luft er valgt manuelt mens det automatiske duggfjerningssystemet er PÅ, indikatorlampen for det automatiske duggfjerningssystemet blinker tre ganger for å gi signal om at den manuelle betjeningen har blitt avbrutt.

Slik kansellerer eller tilbakestiller du automatisk duggfjerningssystem

Trykk på knappen for frontrutedefroster i tre sekunder når tenningen er i PÅ-stillingen.

Når det automatiske duggfjerningssystemet blir avbrutt, blinker ADS OFF-symbolet tre ganger og ADS OFF vises på klimaanleggets informasjonsskjerm.

Når det automatiske duggfjerningssystemet tilbakestilles, blinker ADS OFF-symbolet seks ganger uten et signal.

Informasjon

- Når klimaanlegget blir slått på av det automatiske duggfjerningssystemet, og hvis du prøver å slå av klimaanlegget, blinker indikatoren tre ganger og klimaanlegget blir ikke slått av.
- Hvis du skal få god effektivitet, ikke velg resirkulert luftstilling mens det automatiske duggfjerningssystemet er i drift.

MERK

Fjern ikke sensordekslet som sitter på den øvre kanten av frontruten.

Det kan oppstå skade på systemet og det blir kanskje ikke dekket av bilens garanti.

Defroster

MERK

Du kan skade varmetrådene som sitter på innsiden av overflaten i bakvinduet, hvis du bruker skarpe gjenstander eller vindusrens som inneholder slipemidler for å rengjøre vinduet.

Informasjon

Hvis du vil fjerne is eller dugg fra frontruten, les om Defrosting og duggfjerning på frontrute i dette kapitlet.

Defroster i bakvindu

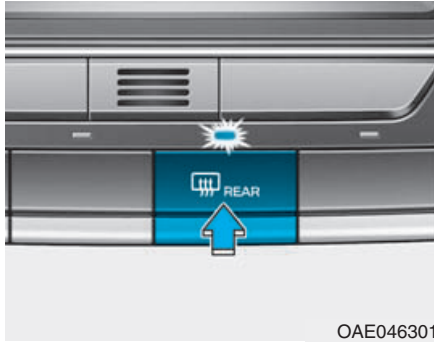

Defrosteren varmer opp vinduet for å fjerne rim, dugg eller tynn is fra innsiden og utsiden av bakvinduet, mens motoren går.

- Trykk på defrosterknappen for bakvinduet i midten av bryterpanelet, for å aktivere defrosteren i bakvinduet. Indikatoren i defrosterknappen for bakvinduet lyser når defrosteren er PÅ.
- Trykk på defrosterbryteren igjen, for å slå den av.

i Informasjon

- Hvis det er mye snø på bakvinduet, må du koste den av før defrosteren bak brukes.
- Defrosteren i bakvinduet slår seg automatisk av etter ca. 20 minutter eller når motor start/stopp-knappen blir slått av.

KLIMAAANLEGG, TILLEGGSFUNKSJONER

Automatisk ventilasjon (hvis montert)

For å øke luftkvaliteten i kupéen og redusere dugging på frontruten, blir luftresirkuleringsstillingen slått automatisk av etter ca. 5 til 30 minutter, avhengig av utetemperaturen, og luftinntaket vil skifte til ute (friskluft)-stilling.

Hvis du vil avbryte eller stille inn den automatiske ventilasjonsfunksjonen, velg Face level (Ansiktnivå)-stilling  og mens du trykker på A/C-knappen, trykk på kontrollknappen for luftinntaket 5 ganger innen 3 sekunder.

Når den automatiske ventilasjonen er stilt inn, blinker indikatoren for luftresirkuleringen 6 ganger. Når den avbrytes, blinker indikatoren 3 ganger.

Innvendig resirkulering av luft på soltak (hvis montert)

Hvis soltaket åpnes med varmeapparatet eller klimaanlegget i drift, blir utvendig (frisk) luft automatisk valgt for å ventilere bilen. Hvis du så velger stilling for resirkulert luft, blir utvendig (frisk) luft valgt automatisk etter tre minutter..

Hvis du lukker soltaket, blir inntaksmodus skiftet til tidligere valgt modus.

OPPBEVARINGSROM

ADVARSEL

Du må ikke lagre sigarettene, propanflasker eller annet brennbart/eksplosivt materiale i bilen. Disse gjenstandene kan antennes og/eller eksplodere hvis bilen utsettes for høye temperaturer over lengre perioder.

ADVARSEL

Hold ALLTID dekslene til oppbevaringsrommene lukket under kjøring. Ting som er inne i bilen beveger seg like fort som bilen. Hvis du må stoppe eller svinge plutselig, eller hvis det er et sammenstøt, kan ting fly ut av oppbevaringsrommet og kan føre til en personskade hvis de treffer føreren eller en passasjer.

MERK

Hvis du skal unngå tyveri, legg aldri igjen verdisaker i oppbevaringsrommene.

Oppbevaring i midtkonsoll

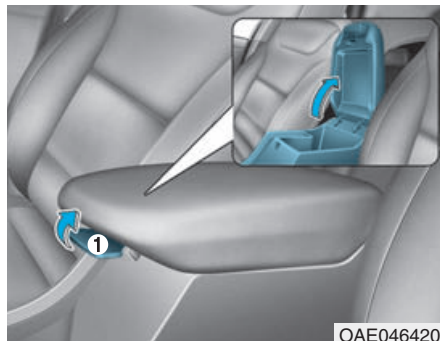

Åpne:

Ta tak i og hold låsen (1) på armlenet, og løft deretter lokket opp.

Hanskerom

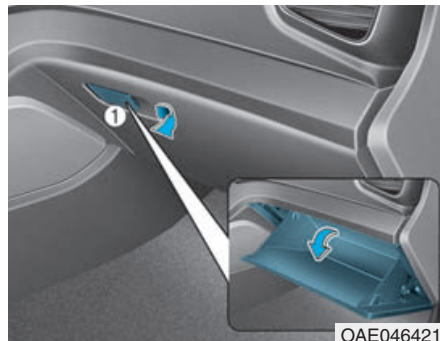

Åpne:

Trekk i spaken (1).

⚠ ADVARSEL

Lukk ALLTID hanskerommet etter bruk.

Et åpent hanskerom kan føre til alvorlig personskade for passasjerene ved en ulykke, selv om passasjerene bruker sikkerhetsbelte.

Solbrilleholder (hvis montert)

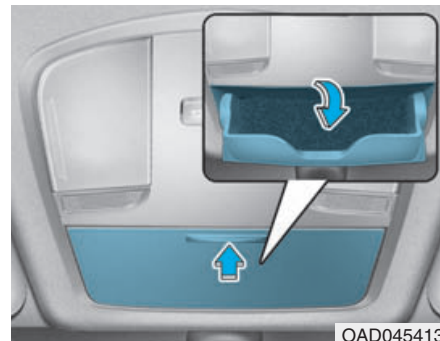

Åpne:

Trykk på dekslet og holderen åpnes sakte opp. Plasser solbrillene i døren med linsene pekende ut.

Lukke:

Skyv tilbake på plass. Pass på at solbrilleholderen er lukket under kjøring.

ADVARSEL

- Du må ikke oppbevare andre gjenstander enn solbriller i solbrilleholderen. Slike gjenstander kan bli kastet ut av holderen ved en bråstopp eller en ulykke, og skade passasjerene i bilen.
- Solbrilleholderen må ikke åpnes når bilen er i bevegelse. Sladrespeilet kan blokkeres av en åpen solbrilleholder.
- Ikke legg solbrillene inn i holderen med makt. Det kan forårsake personskade hvis du prøver å åpne den med kraft hvis brillene sitter fast i holderen.

Multiboks (hvis montert)

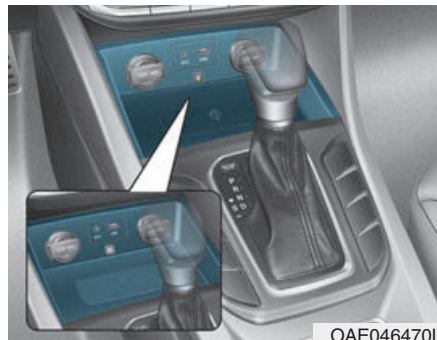

Bruk multiboksene til å oppbevare gjenstander i. Forviss deg om at gjenstandene i multiboksene ikke kan distrahere bilføreren.

INNVEDIGE FUNKSJONER Askebeger (hvis montert)



Åpne dekslet for å bruke askebegeret.
Rengjøre askebegeret:
Den flyttbare plastbeholderen tas ut ved å løfte plastaskebegeret opp etter at du har vridd dekslet mot klokka.

ADVARSEL

Bruke askebeger

Sigaretter eller fyrstikker som ikke er slukket må ikke legges i askebegeret sammen med annet brennbart materiale, da dette kan antennes.

Koppholder

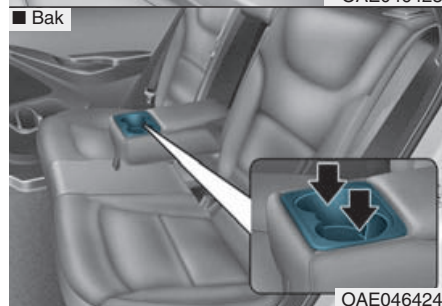
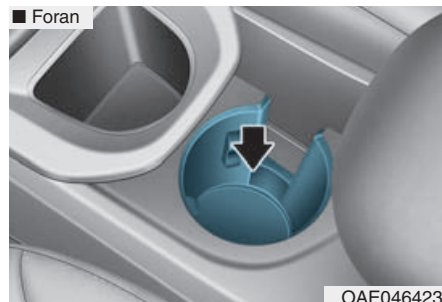

Koppene kan plasseres i koppholderne.

Bak

Trekk armlenet ned for å bruke koppholderne.

⚠ ADVARSEL

- Unngå brå igangsetting og bremsing når koppholderen er i bruk, for å unngå at du søler ut drikke. Hvis du søler varm væske, kan du brenne deg. Hvis føreren får en slik forbrenning, kan det føre til tap av kontrollen over bilen og føre til en ulykke.
- Ikke plasser udekkede eller usikrede kopper, flasker, bokser, osv. med varm væske i koppholderen mens bilen er i bevegelse. Det kan føre til personskader ved plutselig stopp eller en kollisjon.
- Bruk bare myke kopper i holderne. Harde gjenstander kan skade deg ved en ulykke.

⚠ ADVARSEL

Hold bokser eller flasker borte fra direkte sollys og legg dem ikke i en bil som er varm. De kan eksplodere.

MERK

- Behold lokk på drikkebeholderne under kjøring for å unngå søl. Hvis du søler væske, kan det komme inn i bilens elektriske/elektroniske system og skade elektriske/elektroniske deler.
- Når du gjør rent etter at det er sølt drikke, må du ikke tørke av koppholderen med høy temperatur. Det kan skade koppholderen.

Solskjerm

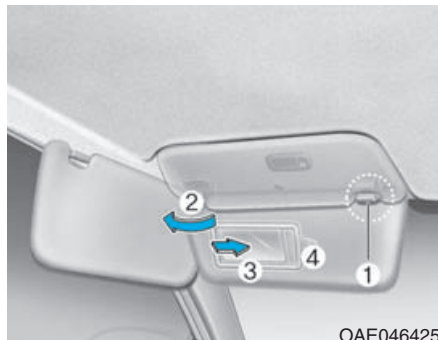

Dra solskjermen nedover for å bruke den.

Hvis du vil bruke solskjermen til et sidevindu, dra solskjermen nedover og trekk den ut av braketten (1) og sving den til siden (2).

Dra ned solskjermen og skyv til side speildekslet (3) for å bruke sminkespeilet.

Bruk billettholderen (4) til å holde billetter.

i Informasjon

Lukk speildekslet og sett solskjermen på plass etter bruk.

⚠ ADVARSEL

For din egen sikkerhet, må du ikke hindre sikten når du bruker solskjermen.

MERK

Ikke legg flere billetter i billettholderen samtidig. Dette kan føre til skade på billettholderen.

Strømuttak (hvis montert)



Strømuttaket er designet for å gi strøm til mobiltelefoner eller andre enheter som kan brukes sammen med bilens elektriske systemer. Enhetene skal bruke mindre enn 180 W når motoren er i gang.

⚠ ADVARSEL

Unngå elektrisk støt Sett ikke fingeren eller et fremmedlegemer (pinne osv.) i strømuttaket eller berør det med våte hender.

MERK

Slik unngår du skade på strømuttakene:

- Bruk strømuttaket bare når motoren går og ta ut tilbehørskontakten etter bruk. Hvis du bruker tilbehørskontakten over lengre perioder uten motoren i gang kan det føre til at batteriet lades ut.
- Bruk bare 12 V elektrisk tilleggsutstyr som har mindre enn 180 W elektrisk kapasitet.
- Juster klimaanlegget eller varmeapparatet til laveste driftsnivå når du bruker strømuttaket.
- Lukk dekslet når det ikke er i bruk.
- Noen elektriske enheter kan forårsake elektronisk forstyrrelse når de plugges inn i bilens strømuttak. Disse enhetene kan forårsake forstyrrelse på lyden og feilfunksjoner i andre elektroniske systemer eller enheter som brukes i bilen.

(Fortsettelse)

(Fortsettelse)

- Skyv inn pluggen så langt den går. Hvis det ikke blir god kontakt, kan pluggen overopphetes og sikringen kan brenne.
- Plugg inn elektriske/elektroniske enheter med batteri med beskyttelse mot omvendt strøm. Strømmen fra batteriet kan strømme inn i bilens elektriske/elektroniske system og føre til systemfeil.

Trådløst ladesystem for mobiltelefon (hvis montert)



Det finnes en trådløs lader for mobiltelefon inne i frontkonsollen.

Systemet er tilgjengelig når alle dørene er lukket, og tenningsbryteren står i ACC/ON-stillingen.

Slik lader du en mobiltelefon

Det trådløse ladesystemet virker bare på Qi-aktiverte mobiltelefoner (). Les på etiketten for mobiltelefonens tilbehørsdeksel eller besøk hjemmesiden til din mobiltelefonprodusent for å kontrollere om din mobiltelefon støtter Qi-teknologien.

Den trådløse ladeprosessen starter når du legger en Qi-aktivert mobiltelefon på den trådløse ladeenheten.

1. Fjern andre gjenstander, slik som smartnøkkel fra den trådløse ladeenheten. Hvis ikke, kan den trådløse ladeprosessen bli avbrutt. Sett mobiltelefonen i midten av ladeplassen.
2. Indikatoren lyser oransje under ladeprosessen. Indikatoren skifter til grønn, når ladeprosessen er fullført.
3. Du kan slå PÅ eller AV den trådløse ladefunksjonen i modus for brukerinnstillinger på instrumentgruppen. For mer informasjon se LCD-modi i dette kapitlet.

Hvis mobiltelefonen ikke lader:

- Endre litt på posisjonen til mobiltelefonen på ladeplassen.
- Påse at indikatorlampen er oransje.

Indikatorfargen skifter kanskje ikke til grønn avhengig av mobiltefontypen, selv om ladeprosessen er fullført. Indikatoren blinker oransje i 10 sekunder når det er en feilfunksjon i det trådløse ladesystemet.

I dette tilfeller stopper du ladeprosessen og forsøker å lade mobiltelefonen trådløst på nytt.

Systemet varsler deg med en melding på LCD-skjermen hvis du ikke tar ut mobiltelefonen fra den trådløse laderen, når frontdøren er åpen og tenningsbryteren står i LOCK/OFF-stillingen.

MERK

- **Det trådløse ladesystemet for mobiltelefon støtter kanskje ikke visse mobiltelefoner, som ikke er verifisert for Qi-spesifikasjonen ().**
- **Plasser mobiltelefonen godt på midten av den trådløse laderen for mobiltelefonen. Selv hvis mobiltelefonen er plassert litt til den ene siden, kan ladehastigheten reduseres.**
- **Den trådløse ladeprosessen kan stoppe midlertidig når det brukes en funksjon for en smartnøkkel (dvs. starte motoren, åpne dørene, lukke dørene).**
- **For visse mobiltelefoner skifter kanskje ikke fargen til grønn, selv om den trådløse ladeprosessen er riktig fullført.**

(Fortsettelse)

(Fortsettelse)

- Den trådløse ladeprosessen kan stoppe midlertidig hvis temperaturen stiger unormalt inne i det trådløse ladesystemet for mobiltelefon. Den trådløse ladeprosessen starter igjen når temperaturen faller til et riktig nivå.
- Den trådløse ladeprosessen kan stoppe midlertidig hvis det er en metallgjenstand, slik som en mynt, mellom det trådløse ladesystemet for mobiltelefon og en mobiltelefon.
- Den trådløse ladehastigheten kan reduseres og den trådløse ladingen kan stoppe for visse mobiltelefoner med sin egen beskyttelse.
- Hvis mobiltelefonen har et tykt deksel, er det kanskje ikke mulig med trådløs lading.
- Hvis mobiltelefonen ikke har fullstendig kontakt med den trådløse ladeplassen, er det kanskje ikke mulig med trådløs lading.

(Fortsettelse)

(Fortsettelse)

- Noen magnetiske gjenstander (kredittkort, telefonkort, pass og billetter) kan kanskje bli skadet under den trådløse ladeprosessen.
- Når en smarttelefon uten en trådløs ladefunksjon eller en metallgjenstand settes på ladeplassen, kan det høres en liten lyd. Denne lille lyden er på grunn av at bilen kontrollerer kompatibiliteten med gjenstanden som er satt på ladeplassen. Det har ingen innvirkning på bilen eller smarttelefonen på noen måte.

Sigarettenner (hvis montert)



Hvis du vil bruke sigarettenneren, må tenningsbryteren stå i stillingen ACC eller ON.

Trykk sigarettenneren helt inn i holderen. Når elementet er oppvarmet vil den sprette ut, klar til bruk.

Vi anbefaler at du bruker reservedeler fra en autorisert HYUNDAI-forhandler.

⚠ ADVARSEL

- Sigarettenneren må ikke holdes inne etter at den allerede er varm, fordi den kan overopphetes.
- Hvis tenneren ikke spretter ut innen 30 sekunder, må den trekkes ut for å hindre overoppheting.
- Sett ikke fremmedlegemer inn i kontakten til sigarettenneren. Det kan skade sigarettenneren.

MERK

Det må bare brukes original HYUNDAI-tenner i sigarettennerhylsen. Bruk av tilleggsutstyr (barbermaskiner, håndholdte støvsugere, og kaffekanner f.eks.) kan skade kontakten eller forårsake elektrisk feil.

Klokke

⚠ ADVARSEL

Juster ikke klokken under kjøring. Du kan miste kontrollen over styringen og forårsake personskada eller ulykker.

Biler med lydssystem

Velg [SETUP] -knappen på lydsystemet → Velg [Date/Time].

- Still inn klokkeslett: Still inn klokkeslettet som vises på skjermen på lydsystemet.
- Tidsformat: Velg mellom 12-timer og 24-timer tidsformater.

Biler med navigasjonssystem

Velg innstillingsmenyen på navigasjonssystemet → Velg [Date/Time].

- GPS-tid: Viser tid i henhold til mottatt GNSS-tid.
- 24-timer: Veksler til 12 timer eller 24 timer.

Kleshenger (hvis montert)

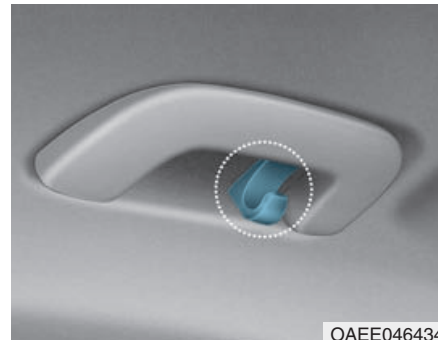

Disse hengerne er ikke designet for å holde tunge gjenstander.

⚠ ADVARSEL



OPD046048

Ikke heng opp gjenstander som eksempelvis kleshengere eller harde gjenstander unntatt klær. Du må heller ikke legge tunge, skarpe eller skjøre gjenstander i lommene til oppbevaring av tøy. Dersom det oppstår et uhell eller en ulykke, eller hvis gardinkollisjonsputen blåser seg opp, kan dette forårsake skade på bilen eller personskaade.

Gulvmattefeste(r) (hvis montert)



OAE046430

Bruk ALLTID festepunktene for gulvmatten for å feste de fremre gulvmattene i bilen. Festene på den fremre gulvmatten hindrer at matten sklir forover.

⚠ ADVARSEL

Du må ikke legge ekstra matter eller innlegg over gulvmattene. Hvis du bruker allværsmatter, ta ut teppegulvmattene før du monterer dem. Bruk bare gulvmatter som er designet for å kobles til festene.

⚠ ADVARSEL

Du må være oppmerksom på følgende når du legger inn EVENTUELLE gulvmatter i bilen.

- Påse at gulvmattene er godt festet til bilens forankringspunkter for gulvmatter, før du kjører bilen.
- Du må ikke bruke NOEN gulvmatter som ikke kan festes ordentlig til bilens forankringspunkter for gulvmatter.
- Du må ikke stable gulvmatter på toppen av hverandre (f.eks. allværs gummimatte på toppen av en teppegulvmatte). Det skal bare monteres en enkelt gulvmatte i hver stilling.

(Fortsettelse)

(Fortsettelse)

VIKTIG - Bilen ble produsert med forankringspunkter for gulvmatte på førersiden som er designet for å holde gulvmatten ordentlig på plass. Hvis du skal unngå forstyrrelse med pedalbruken, anbefaler HYUNDAI at du monterer gulvmatte fra HYUNDAI som er designet til bruk i bilen din.

Bagasjenett (holder) (hvis montert)



OAE046431

For at ikke gjenstander skal skyves rundt i lasteområdet, kan du bruke de fire holderne som er plassert i lasteområdet for å feste bagasjenettet.

Hvis nødvendig anbefaler vi at du kontakter en autorisert HYUNDAI-forhandler for få tak i et bagasjenett.



FORSIKTIG

Du må være forsiktig når du legger skjøre eller store gjenstander i bagasjerommet, slik at du ikke skader varene eller bilen.



ADVARSEL

Hvis du skal unngå øyeskade, **IKKE** strekk deg over bagasjenettet. Hold **ALLTID** ansiktet og kroppen borte fra **b a g a s j e n e t t e t s** tilbakeslagsbane. **IKKE BRUK** bagasjenettet når stroppen har synlige tegn på slitasje eller skade.

Multimedia-system

Multimedia-system	4-2
AUX, USB og iPod® port.....	4-2
Antenne	4-2
Kontroller for lydsystem på rattet.....	4-3
<i>Bluetooth</i> ® Wireless Technology – handsfree	4-4
Lyd- / Video / Navigasjons-system (AVN)	4-5
Slik fungerer radioen i bilen.....	4-5
Lydsystem (med berøringskjerm)	4-8
Lydsystemets egenskaper.....	4-9
Radio	4-16
Media.....	4-18
Telefon.....	4-32
Innstilling	4-41
Samsvarserklæring	4-43
CE for EU	4-43
PCC for Taiwan	4-44

MULTIMEDIA-SYSTEM

i Informasjon

- Hvis du ettermonterer et HID-hovedlys, kan det bli feilfunksjon i bilens lydsystem og elektroniske enhet.
- Unngå at kjemikalier slik som parfyme, kosmetisk olje, solkrem, håndrens og luftrensere kommer i kontakt med innvendige deler fordi de kan forårsake skade eller misfarging.

AUX, USB og iPod® port



Du kan bruke en AUX-port for å koble til enhetene på lydsystemet og en USB-port for å koble til en USB og en iPod®-port.

i Informasjon

Når det brukes en bærbar lydenhet som kobles til strømuttaket, kan det oppstå støy under avspilling. Hvis dette skjer kan du bruke strømkilden til den bærbare lydenheten.

* iPod® er varemerke for Apple Inc.

Antenne

Takantenne (type A)

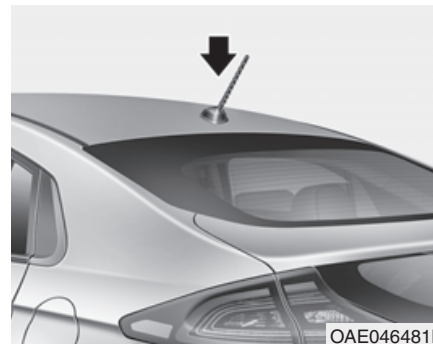

Takantennen mottar både AM- og FM-radiosignaler.

Drei takantennen i retning mot klokken for å demontere den. Drei den med klokken for å montere den igjen.

MERK

- Før du kjører inn på et sted med lav takhøyde eller en bilvaskemaskin, må du demontere antennen ved å dreie den mot klokken. Hvis ikke kan antennen bli skadet.
- Når du monterer antennen igjen, er det viktig at den festes godt og justeres til oppstilling for å sikre gode mottaksforhold.

Haifinne-antenne (type B)



Haifinne-antennen mottar overførte data. (for eksempel: AM/FM, DAB, GPS/GNSS)

MERK

Unngå å bruke metallbelegg slik som Ni, Cd osv. Disse kan forringe mottakssignalene for AM- og FM-sendinger.

Kontroller for lydsystem på rattet (hvis montert)

■ Type A



■ Type B

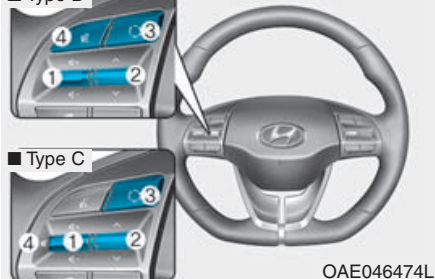

■ Type C



Rattet har brytere hvor du kan kontrollere lydsystemet som du ønsker.

MERK

Bruk ikke fjernkontrollknappene for lydsystemet samtidig.

VOLUM (VOL + / -) (1)

- Flytt VOLUM-vippebryteren opp for å øke volumet.
- Flytt VOLUM-vippebryteren med for å senke volumet.

SØK/FORHÅNDSINNSTILLE (^ / ∨) (2)

Hvis vippebryteren for SØK/FORHÅNDSINNSTILLE veksles opp eller ned og holdes i 0,8 sekunder eller mer, fungerer den i følgende stillinger.

RADIO-modus

Den fungerer som AUTOSØK-velgerknapp. Den SØKER til du slipper bryteren.

MEDIA-modus

Den virker som FF (RASKT FOROVER) / REW (TILBAKE)-bryteren.

Hvis SØK/FORHÅNDSINNSTILLE-vippebryteren flyttes opp eller ned, fungerer den i følgende stillinger.

RADIO-modus

Den fungerer som FORINNSTILT STASJON OPP/NED-bryter.

MEDIA-modus

Den fungerer som SPOR OPP/NED-bryter.

MODUS () (3)

Trykk på MODE-knappen for å velge Radio, plate eller AUX.

MUTE (DEMP) () (4)

- Trykk på knappen for å dempe lyden.
- Trykk på knappen igjen for å slå på lyden.

i Informasjon

Detaljert informasjon om kontrollknappene på lydsystemet er beskrevet på følgende sider i dette avsnittet.

Bluetooth® Wireless Technology -handsfree



OAE046440



OAE046447

Du kan bruke telefon uten ledning ved å bruke *Bluetooth®* Wireless Technology.

- (1) Anrop / svarknapp
- (2) Anrop slutt-knapp
- (3) Mikrofon

- Lydsystem: For flere detaljer, se LYDSYSTEM i dette kapitlet.
- AVN: Detaljert informasjon om *Bluetooth®* Wireless Technology handsfree er beskrevet i en håndbok som leveres separat.

Lyd-/ Video / Navigasjons-system (AVN) (hvis montert)

Du finner detaljert informasjon om AVN-systemet i en håndbok som leveres separat.

Slik fungerer radioen i bilen

FM-mottak

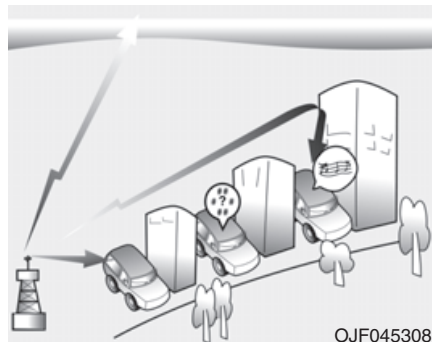

AM og FM-radiosignaler blir sendt ut fra sendertårnet som finnes på stedet der du bor. De blir fanget opp av radioantennen i bilen.

Dette signalet mottas av radioen og sendes til høyttalerne i bilen.

Når et kraftig radiosignal treffer bilen, sikrer den nøyaktige konstruksjonen av lydsystemet de best mulige mottaksforhold for gjengivelse. I noen tilfeller kan det likevel komme signaler til bilen som ikke er sterke og klare nok.

Dette kan være på grunn av faktorer som avstand fra radiostasjonen, andre kraftige radiostasjoner i nærheten eller bygninger, broer eller andre gjenstander i området.

AM (MW, LW)-mottak

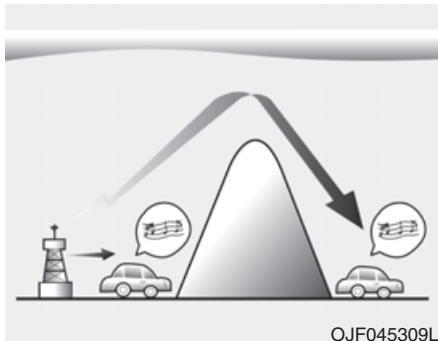

AM-sendere kan mottas fra en lengre avstand enn FM-sendere.

Det er fordi AM-radiobølgene overføres ved lave frekvenser. Disse lange, lavfrekvente radiobølgene kan følge jordkurvene, i stedet for å føres rett ut i atmosfæren. De føres i tillegg rundt gjenstander slik at de kan gi bedre signaldekning.

FM-radiostasjon

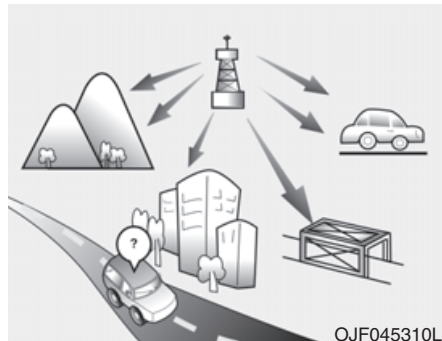

FM-sendere sender på høye frekvenser og følger ikke jordoverflaten. På grunn av dette begynner FM-sendere å svikte når det er kort avstand fra stasjonen. FM-signaler påvirkes også lett av bygninger, fjell eller andre hindringer. Dette kan føre til visse lytterforhold som kan virke som om det er problemer med radioen din. Følgende forhold er normale og indikerer ikke radioproblem:

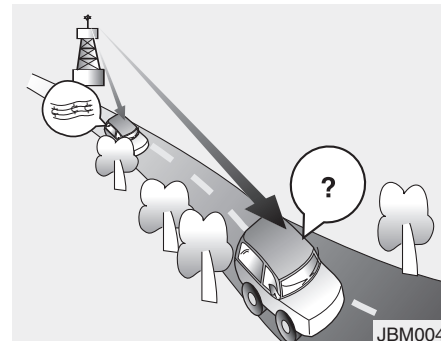

- Fading – Når bilen beveger seg bort fra radiostasjonen vil signalet bli svakere og lyden vil reduseres. Når dette oppstår anbefaler vi at du velger en kraftigere stasjon.
- Vibrasjon/statisk – Svake FM-signaler eller store hindringer mellom senderen og radioen kan forstyrre signalene og forårsake statisk eller vibrasjonsstøy. Redusere diskantnivået kan minke denne effekten inntil forstyrrelsen avtar.

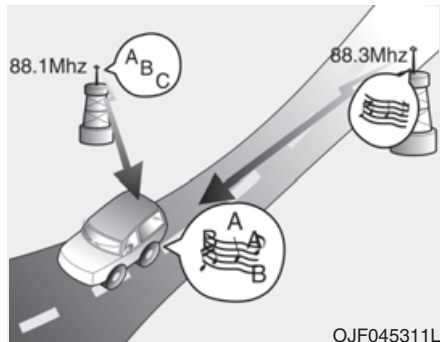

- Stasjonsveksling – Når et FM-signal svekkes, kan et annet kraftigere signal nær den samme frekvensen begynne å spille. Dette er fordi radioen er designet for å se etter det klareste signalet. Hvis dette skjer velger du en annen stasjon med kraftigere signal.
- Multi-Path kansellering – Radiosignaler blir mottatt fra flere retninger som kan føre til forvreining eller vibrasjon. Dette kan forårsakes av direkte eller reflektert signal fra samme stasjon, eller av signaler fra to stasjoner med nære frekvenser. Velg en annen stasjon til forholdene er endret, hvis dette skjer.

Bruke mobiltelefon eller to-veis radio

Når det brukes mobiltelefon inne i bilen, kan det produseres støy fra lydsystemet. Dette betyr ikke at det er noe galt med lydsystemet. Bruk mobiltelefonen på et sted så langt bort fra lydsystemet som mulig, i slike tilfeller.

MERK

Når det brukes kommunikasjonssystemer som mobiltelefon eller et radiosett inne bilen, må det monteres en separat utvendig antenne. Når det brukes mobiltelefon eller radiosett med bare en innvendig antenne, kan det innvirke på bilens elektriske system og ha negativ innvirkning på driftssikkerheten i bilen.

⚠ ADVARSEL

Bruk ikke mobiltelefon under kjøring. Du må stoppe på et trygt sted for å bruke mobiltelefon.

iPod®

iPod® er registrert varemerke for Apple Inc.

Bluetooth® Wireless Technology

Ordene på Bluetooth®-merket og logoene er registrerte varemerker som eies av Bluetooth® SIG, Inc. og all bruk av slike merker av HYUNDAI er etter autorisasjon. Andre varemerker og varenavn er de med sine respektive eiere.



LYDSYSTEM (med berøringskjerm)

■ Type A



(Med *Bluetooth*[®] Wireless Technology)

G2H4G000EE

Lydsystemets egenskaper

Hovedenhet

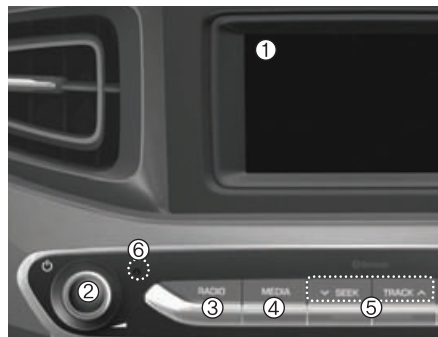

※ Den aktuelle funksjonen i bilen din kan være annerledes enn på illustrasjonen.

(1) LCD-skjerm

- Trykk på skjermen for å velge en knapp.

(2) STRØM/VOL-knapp

- Slå på for å justere volumet.
- Trykk for å slå enheten på/av.

(3) RADIO

- Start FM, AM eller DAB*-radio.

* hvis montert

(4) MEDIA

- Velg USB (iPod®), Bluetooth® Audio, AUX og My Music.
- Visning av media-menyen når to eller flere media er koblet til eller når **[MEDIA]**-knappen er tilstede i media-modus.

(5) SØK/SPOR

- Søk etter neste stasjon i FM eller AM radio-modus.
- Søk etter neste stasjon i DAB*-radio-modus.
- Skifte aktuelle sang i media-modus.

* hvis montert

(6) TILBAKESTILLE

- Slå av og tilbakestille systemet.



(7) TELEFON

- Start Bluetooth® telefon-modus.

(8) OPPSETT

- Tilgang til skjerm, lyd, dato/tid, Bluetooth, system, skjermsparer og skjerm Av-innstillinger.

(9) TUNE-knapp

- Drei for å navigere gjennom stasjonene/ sanglisten.
- Trykk for å velge et punkt.

■ Type B



■ Type C



(Med *Bluetooth*[®] Wireless Technology)

G2H4G0001EE/G2H4G0002EE

Lydsystemets egenskaper

Hovedenhet

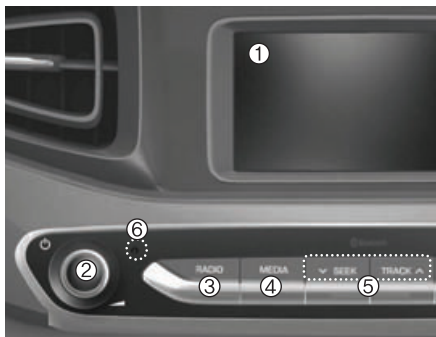

* Den aktuelle funksjonen i bilen din kan være annerledes enn på illustrasjonen.

(1) LCD-skjerm

- Trykk på skjermen for å velge en knapp.

(2) STRØM/VOL-knapp

- Slå på for å justere volumet.
- Trykk for å slå enheten på/av.

(3) RADIO

- Start FM, AM.

(4) MEDIA

- Velg plate, USB (iPod®), Bluetooth®-lydsystem, AUX og My Music.
- Visning av media-menyen når to eller flere media er koblet til eller når **[MEDIA]**-knappen er tilstede i media-modus.

(5) SØK/SPOR

- Søk etter neste stasjon i FM eller AM radio-modus.
- Skifte aktuelle sang i media-modus.

(6) TILBAKESTILLE

- Slå av og tilbakestille systemet.



(7) EJECT

- Løser ut en plate som er satt inn.

(8) Platespor

- Sett inn en plate.

(9) DISP

- Slå visning på eller av.

■ Type B



■ Type C



(10) TELEFON

- Start Bluetooth® telefon-modus.

(11) OPPSETT

- Tilgang til skjerm, lyd, dato/tid, Bluetooth, system, skjermsparer og skjerm Av-innstillinger.

(12) TUNE-knapp

- Drei for å navigere gjennom stasjonene/ sanglisten.
- Trykk for å velge et punkt.

Fjernkontroll på ratt

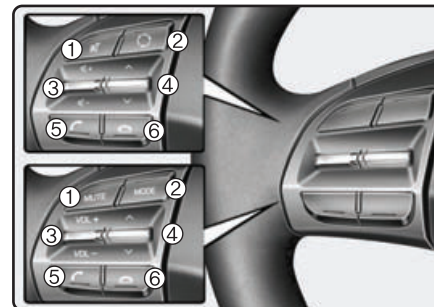

* Den aktuelle funksjonen i bilen din kan være annerledes enn på illustrasjonen.

(1) MUTE

- Trykk for å dempe lydsystemet.

(2) MODE

- Trykk på knappen for å endre stilling i følgende rekkefølge: Radio → Media.
- Trykk og hold knappen for å slå av. (med Type B, Type C)

(3) VOLUME

- Trykk for å justere volumet.

(4) OPP/NED

- Trykk på knappen i radio-modus for å søke forhåndsinnstillinger.
- Trykk på og hold knappen i radio-modus for å søke frekvenser.
- Trykk på knappen i media-modus for å endre aktuelle sang.
- Trykk på og hold knappen i media-modus for å søke hurtig gjennom sangene.

(5) CALL (samtale)

- Trykk på knappen
 - Hvis du ikke er i Bluetooth® Handsfree-modus eller mottar en telefonsamtale.
Første trykk: Viser skjermen med nummeret du ringer.
Andre trykk: Automatisk visning av det siste nummeret du har ringt.
Tredje trykk:
Ring telefonnummeret som er oppgitt.

- Trykk på skjermen for melding om innkommen samtale for å akseptere telefonsamtalen.

- Trykk på Bluetooth® Handsfree-modus for å veksle til ventende samtale.

- Trykk og hold knappen

- Hvis du ikke er i Bluetooth® Handsfree-modus eller mottar en telefonsamtale, blir det siste telefonnummeret ringt.

- Trykk på Bluetooth® Handsfree-modus for å overføre samtalen til mobiltelefonen din.

- Trykk på mobiltelefon-modus for å veksle til Bluetooth® Handsfree-modus.

(6) END

- Trykk på Bluetooth® Handsfree-modus for å avslutte telefonsamtalen.
- Trykk på skjermen for innkommet samtale for å avslå samtalen.

ADVARSEL

- Ikke se på skjermen når du kjører. Hvis du ser på skjermen over lengre tid kan det føre til trafikkulykker.
- Lydsystemet må ikke demonteres, monteres eller endres. Det kan føre til ulykker, brann eller elektrisk støt.
- Hvis du bruker telefonen når du kjører kan føre til at du er mindre oppmerksom på trafikkforholdene, og det øker faren for ulykker. Bruk telefonfunksjonen når du har parkert bilen.
- Vær nøye med at du ikke søler vann eller setter fremmedlegemer i enheten. Det kan føre til røyk, brann eller feilfunksjon på produktet.
(Fortsettelse)

(Fortsettelse)

- Du må ikke bruke skjermen hvis den er tom eller du ikke kan høre noen lyd, fordi disse tegnene kan indikere feilfunksjon på produktet. Fortsatt bruk under slike forhold kan føre til ulykker (brann, elektrisk støt) eller feilfunksjon på produktet.
- Du må ikke berøre antennen i tordenvær og lyn, det kan føre til elektrisk støt.
- Du må ikke stoppe eller parkere i områder hvor det er parkeringsforbud når du bruker produktet. Det kan føre til trafikkulykker.
- Bruk systemet når tenningen i bilen er slått på. For lang bruk med tenningen slått av kan føre til at batteriet blir utladet.

 **ADVARSEL**

Hvis du distraheres når du kjører kan det føre til at du mister kontrollen over bilen, noe som kan føre til en ulykke, alvorlig personskade eller død. Førerens hovedansvar er å kjøre sikkert og lovlig med bilen. Det å bruke håndholdte enheter, annet utstyr eller bilens systemer som gjør at førerens øyne tar oppmerksomheten og fokus bort fra sikker kjøring med bilen. Dette er ikke lovlig og føreren må ikke gjøre dette når han kjører bilen.

MERK

- Hvis du bruker enheten mens du kjører kan det føre til ulykker på grunn av at du mister fokus på omgivelsene utenfor. Parker bilen før du bruker enheten.

(Fortsettelse)

(Fortsettelse)

- Juster volumet til nivåer som gjør at føreren kan høre lyder fra utsiden av bilen. Hvis du kjører og ikke kan høre utvendige lyder kan det føre til ulykker.
- Vær oppmerksom på voluminnstillingen når du slår på enheten. Hvis lyden har et ekstremt høyt volum når du slår på enheten kan det føre til hørselsskade. (Juster volumet til et passende nivå, før du slår av enheten.)
- Hvis du vil endre monteringsstillingen på enheten, må du ta kontakt med det stedet der du kjøpte den eller et servicesenter. Det kreves teknisk kunnskap for å montere eller demontere enheten.
- Slå på tenningen i bilen før du bruker denne enheten. Bruk ikke lydsystemet over lengre tid når tenningen er av, fordi det kan føre til at batteriet blir utladet.











(Fortsettelse)

(Fortsettelse)

- La ikke enheten utsettes for risting eller støt. Direkte trykk på frontsidan av skjermen kan føre til skade på LCD-en eller berøringsskjermen.
- Når du rengjør enheten, må du passe på å slå den av og bruke en tørr og myk klut. Bruk ikke harde materialer, kjemiske kluter eller løsemidler (alkohol, bensin, tynnere, osv.), fordi slike materialer kan skade panelet på enheten eller forårsake forringelse av farge/kvalitet.
- Det må ikke plasseres drikkevarer nær lydsystemet. Hvis du søler drikkevarer kan det føre til feilfunksjon på systemet.
- Hvis det er feilfunksjon på produktet, ta kontakt med det stedet du kjøpte det eller et servicesenter.
- Hvis lydsystemet plasseres inne i et elektromagnetisk miljø kan det føre til støyforstyrrelse.

Informasjon om statusikoner

Ikoner som viser status på lydsystem blir vist i det øvre høyre hjørnet på skjermen.

Ikon	Beskrivelse
	Mute Dempe aktivert
	Batteri Levetid som er igjen på batteriet til en tilkoblet Bluetooth®-enhet
	Handsfree + Lydsystem-strømming tilkobling Bluetooth® Handsfree samtale og lydsystem-strømming tilgjengelig
	Handsfree-tilkobling Bluetooth® Handsfree-samtale tilgjengelig
	Bluetooth® lydsystem-strømming Bluetooth® lydsystem-strømming tilgjengelig
	Laster ned kontakter Laster ned kontakter med Bluetooth® wireless kommunikasjon
	Laster ned samtalehistorikk Laster ned samtalehistorikk med Bluetooth® wireless kommunikasjon
	Linje opptatt Telefonsamtale i gang
	Dempe mik. Dempe mikrofon under en samtale (innringer kan ikke høre stemmen din)
	Styrke på telefonsignal Vise stryke på telefonsignal for en mobil-telefon tilkoblet med Bluetooth®

Radio

FM/AM (med RDS)

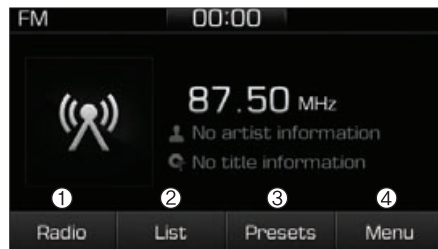

DAB (hvis montert)

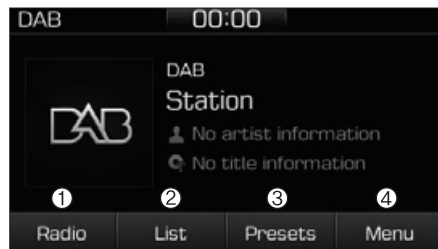

(1) Radio

Veksle mellom FM, AM og DAB*.

* hvis montert.

(2) List

Se alle tilgjengelige stasjoner.

(3) Presets

Se alle forhåndsinnstillinger.

(4) Menu

Navigere til menyskjermen.

Veksle mellom FM, AM og DAB*

- Trykk på **[RADIO]**-knappen på lydsystemet for å veksle mellom FM, AM og DAB*.
- Trykk på [Radio] på skjermen for å veksle mellom FM, AM og DAB*.

* hvis montert

Søke etter stasjoner

Trykk på **[SEEK/TRACK]**-knappen for å søke etter stasjoner.

Liste

En liste over tilgjengelige stasjoner i bilens nåværende plassering vises. Trykk på ønsket stasjon. Favorittstasjoner kan lagres i [Presets] ved å trykke [+].

Presets (forhåndsinnstillinger)

Lagre opp til 40 nylig brukte stasjoner. For å høre på en forhåndsinnstilling, trykk på ønsket stasjon på listen.

Trykk og hold ønsket spor fra 1 til 40. Dette lagrer den aktuelle stasjonen i det valgte sporet. Hvis sporet er tomt, trykker du ned og stasjonen lagres i sporet.

Meny

Trykk på [Menu] og velg ønsket funksjon.

- Trafikkmelding (TA): Aktivere eller deaktivere trafikkmeldinger.
- Skanne: Alle tilgjengelige stasjoner vises i fem sekunder hver.
- Lydinnstillinger: Lydinnstillingene i lydsystemet kan endres.

FM/AM (uten RDS)

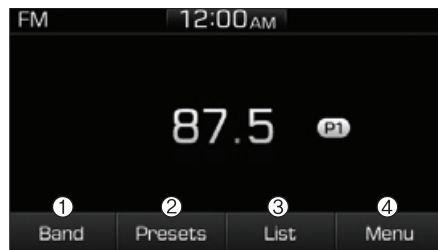

(1) Band

Veksle mellom FM, AM.

(2) Presets

Se alle forhåndsinnstillinger.

(3) List

Se alle tilgjengelige stasjoner.

(4) Menu

Navigere til menyskjermen.

Veksle mellom FM, AM.

- Trykk på **[RADIO]**-knappen på lydsystemet for å veksle mellom FM, AM.
- Trykk på **[Band]** på skjermen for å veksle mellom FM, AM.

Søke etter stasjoner

Trykk på **[SEEK/TRACK]**-knappen for å søke etter stasjoner.

List

En liste over tilgjengelige stasjoner i bilens nåværende plassering vises. Trykk på ønsket stasjon. Favorittstasjoner kan lagres i **[Presets]** ved å trykke **[save]**.

Presets (forhåndsinnstillinger)

Lagre opp til 40 nylig brukte stasjoner. Høre på en forhåndsinnstilling, trykk på ønsket stasjon på listen. Trykk og hold ønsket spor fra 1 til 40. Dette lagrer den nåværende stasjonen i det valgte sporet. Hvis sporet er tomt, trykker du ned og stasjonen lagres i sporet.

Meny

Trykk på **[Menu]** og velg ønsket funksjon.

- Skanne: Alle tilgjengelige stasjoner vises i fem sekunder hver.
- Lydinnstillinger: Lydinnstillingene i lydsystemet kan endres.

Media

i Informasjon - bruke plater

- Platene må ikke rengjøres med kjemiske løsemidler, slik som platespray, antistatisk spray, antistatisk væske, benzen, eller tynnere.
- Etter at en plate er brukt må du legge den tilbake i originalcoveret for å hindre at platen får riper.
- Hold platene i kantene eller i hullet i midten for å hindre skade på overflaten til platen.
- Sett ikke inn fremmede gjenstander i inn/utløse platesporet. Fremmede gjenstander kan skade enheten innvendig.
- Sett ikke inn to plater samtidig.

(Fortsettelse)

(Fortsettelse)

- Når du bruker CD-R/CD-RW-plater, kan det oppstå forskjeller i plateavlesing og spilletider avhengig av platefabrikanten, produksjonsmetoden og avspillingsmetoden som anvendes av brukeren.
- Rengjør fingermerker og støv fra overflaten på platen (belagt side) med en myk klut.
- Bruk av CD-R/CD-RW-plater som har etiketter kan føre til tilstopping i platesporet eller vanskeligheter med å ta ut platen. Slike plater kan også føre til støy når de spilles.
- Noen CD-R/CD-RW-plater fungerer kanskje ikke riktig, det er avhengig av platefabrikanten, produksjonsmetoden og avspillingsmetoden som blir anvendt av brukeren. Hvis det oppstår problemer, må du prøve å bruke en annen CD, fordi fortsatt bruk kan føre til feilfunksjoner.
- Ytelsen på dette produktet kan variere avhengig av CDRW-stasjonens programvare.

(Fortsettelse)

(Fortsettelse)

- Kopi-beskyttede CD-er slik som CD-er av S-type fungerer muligens ikke på enheten. DATA-plater kan ikke spilles. (Slike plater kan imidlertid kanskje virke, men de kan være vanskelige å bruke.)
- Du må ikke bruke plater med unormal form (8 cm, hjerteformede, åttekantete) fordi slike plater kan føre til feilfunksjoner.
- Hvis platen blir stående i platesporet i 10 sekunder uten at den utløses, vil platen automatisk settes inn i platespilleren igjen.
- Bare originale CD-er for lydssystem støttes. Andre plater kan føre til gjenkjenningsfeil (f.eks. kopierte CDR, CD-er med etiketter)

Disc CD (Type B, Type C)

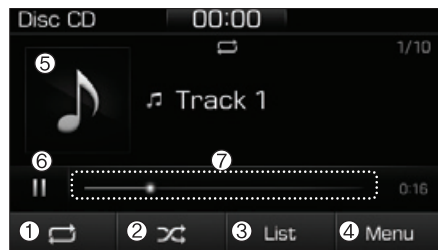

(1) Gjenta

Aktivere/deaktiver gjenta.

(2) Tilfeldig

Aktivere/deaktiver spille tilfeldig.

(3) Liste

Se en liste over alle sangene.

(4) Menu

Navigere til menyskjermen.

(5) Albumbilde

Se info. om sang.

(6) Pause

Pause eller spill musikk.

(7) Avspilling i gang

Trykk for å hoppe over til ønsket plassering.

Avspilling

- Trykk på [**MEDIA**]-knappen og velg [Disc CD].
- Når det settes inn en plate i lydsystemet, begynner avspillingen av platen automatisk.

Skifte sanger

- Trykk på [**SEEK/TRACK**]-knappen for å spille forrige eller neste sang.
- Trykk og hold [**SEEK/TRACK**]-knappen for å spole den aktuelle sangen tilbake eller raskt forover.
- Søk etter sanger ved å dreie **TUNE**-knappen, og trykk på knappen for å spille.

Velge sanger fra en liste

Trykk på [List] for å vise en liste over sanger som er tilgjengelige å spille. Velg og spill ønsket sang.

Gjenta spilling

Trykk på [Repeat] for å aktivere eller deaktivere 'Repeat all', 'Repeat current song' ('Gjenta alle', 'Gjenta aktuelle sang').

- Gjenta alle: Alle sangene i spillelisten blir gjentatt.
- Gjenta aktuelle sang: Sangen som akkurat spilles blir gjentatt.

Tilfeldig spilling

Trykk på [Shuffle] for å aktivere/deaktivere 'Tilfeldig' spilling.

- Tilfeldig: Sangene blir spilt i tilfeldig rekkefølge.

Meny

Trykk på [Menu] og velg ønsket funksjon.

- Informasjon: Detaljert informasjon om sangen som akkurat blir spilt vises.
- Lydinnstillinger: Lydinnstillingene i lydsystemet kan endres

i Informasjon - Bruke MP3

Støttede lydsystemformater

File System	ISO 9660 nivå 1
	ISO 9660 nivå 2
	Romeo / Julie (128 tegn)
Komprimerte lydsystemformater	MPEG1 lydsystem lag3
	MPEG2 lydsystem lag 3
	MPEG2.5 lydsystem lag 3
	Windows Media lydsystem Ver 7.X & 8.X

MERK

Andre filformater enn de formatene som står ovenfor kan ikke gjenkjennes eller spilles.

Informasjon slik som filnavn kan ikke vises.

Område med støttede komprimerte filtyper

1. Bitrate-område (Kbps)

	MPEG1	MPEG2	MPEG2,5	WMA
		Lag 3		
	32	8	8	48
	40	16	16	64
	48	24	24	80
	56	32	32	96
	64	40	40	128
	80	48	48	160
	96	56	56	192
	112	64	64	
	128	80	80	
	160	96	96	
	192	112	112	
	224	128	128	
	256	144	144	
	320	160	160	

2. Samplingfrekvens (Hz)

MPEG1	MPEG2	MPEG2.5	WMA
44100	22050	11025	32000
48000	24000	12000	44100
32000	16000	8000	48000

- Lydkvaliteten til MP3/WMA komprimerte filer kan variere avhengig av bitrate. (En høyere bitrate har gi bedre lydkvalitet.)
- Dette produktet gjenkjenner bare filer med MP3 eller WMA-enderelser. Filer uten en av disse endelsene kan ikke gjenkjennes.

3. Antall gjenkjente mapper og filer

- Mapper: 2000 for USB
- Filer: 6000 for USB
- Ingen gjenkjenningsgrense for mappehierarkier

4. Vise tegnområde (Unicode)

- Filenavn: Opp til 64 engelske tegn (64 koreanske tegn)
- Mappenavn: Opp til 32 engelske tegn (32 koreanske tegn)

MERK

Rulle-funksjonen kan brukes for å vise fil- og mappenavn som er for langt til å vises på skjermen. (hvis monteret)

Språk som støttes (Unicode-støtte)

- Koreansk: 2604 tegn
- Engelsk: 94 tegn
- Vanlige kinesiske tegn: 4888 tegn
- Spesialsymboler: 986 tegn

MERK

Japansk / forenklet kinesiske tegn støttes ikke.

Plate MP3 (Type B, Type C)

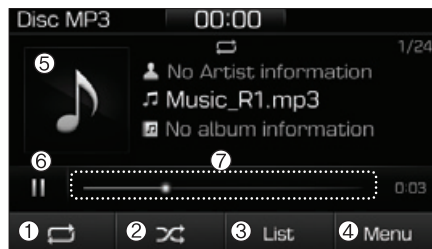

(1) Repeat (Gjenta)

Aktivere/deaktiver gjenta.

(2) Tilfeldig

Aktivere/deaktiver spille tilfeldig.

(3) Liste

Se en liste over alle sangene.

(4) Meny

Navigere til menyskjermen.

(5) Albumbilde

Se info. om sang.

(6) Pause

Pause eller spill musikk.

(7) Avspilling i gang

Trykk for å hoppe over til ønsket plassering.

Avspilling

- Trykk på **[MEDIA]**-knappen og velg [Disc MP3].
- Når det settes inn en plate i lydsystemet, begynner avspillingen av platen automatisk.

Skifte sanger



- Trykk på **[SEEK/TRACK]**-knappen for å spille forrige eller neste sang.
- Trykk og hold **[SEEK/TRACK]**-knappen for å spole den aktuelle sangen tilbake eller raskt forover.
- Søk etter sanger ved å dreie **TUNE**-knappen, og trykk på knappen for å spille.

Velge sanger fra en liste

Trykk på [List] for å vise en liste over sanger som er tilgjengelige å spille. Velg og spill ønsket sang.



Gjenta spilling

Trykk på [Repeat] for å aktivere eller deaktivere 'Repeat all', 'Repeat current song' eller 'Repeat folder' ('Gjenta alle', 'Gjenta aktuelle sang' eller 'Gjenta mappe').

-  Gjenta alle: Alle sangene i spillelisten blir gjentatt.
-  Gjenta aktuelle sang: Sangen som akkurat spilles blir gjentatt.
-  Gjenta mappe: Alle sangene i aktuelle mappe blir gjentatt.

Tilfeldig spilling

Trykk på [Shuffle] for å aktivere/deaktivere spille 'Shuffle', 'Shuffle folder' ('Tilfeldig', 'Tilfeldig mappe').

-  Tilfeldig: Sangene blir spilt i tilfeldig rekkefølge.
-  Tilfeldig mappe: Sangene i aktuelle mappe vises i tilfeldig rekkefølge.

Meny

Trykk på [Menu] og velg ønsket funksjon.

- Informasjon: Detaljert informasjon om sangen som akkurat blir spilt vises.
- Lydinnstillinger: Lydinnstillingene i lydsystemet kan endres.

Informasjon

- Bruke USB-enhetene

- Starte bilen mens en USB-enhet er koblet til kan skade enheten. Koble fra USB-enhetene før du starter bilen.
- Starte bilen eller stoppe motoren mens en ekstern USB-enhet er koblet til kan føre til feilfunksjon på den eksterne USB-enheten.
- Vær oppmerksom på statisk elektrisitet når du kobler til/kobler fra USB-enheter.
- En kodet MP3-spiller gjenkjennes ikke når den er koblet til som en ekstern enhet.
- Eksterne USB-enheter kan muligens ikke gjenkjennes, avhengig av tilstanden til den eksterne USB-enheten.
- Bare produkter med formatert byte/sector på 4 KB eller lavere blir gjenkjent.
- Bare USB-enheter i FAT12/16/32 format blir gjenkjent; NTFS og ExFAT filsystemer blir ikke gjenkjent.

(Fortsettelse)

(Fortsettelse)

- Noen USB-enheter gjenkjennes ikke på grunn av kompatibilitetsproblemer.
- Du må ikke berøre USB-tilkoblingen.
- Koble til og koble fra USB-enheter raskt over en kort tidsperiode kan forårsake feil på utstyret.
- Unormale lyder kan høres når USB-enheten blir koblet fra.
- Slå av lydsystemet før du kobler til eller kobler fra eksterne USB-enheter.
- Gjenkjenning kan ta lengre tid avhengig av typen, kapasiteten eller filformatet på den eksterne USB-enheten. Dette er ingen feilfunksjon på produktet.
- Bruke USB-enheten til noe annet enn å spille musikkfiler er forbudt.
- Bildevisning og videoavspilling støttes ikke.
- Bruk av USB-tilbehør, inkludert lading og oppvarming med USB I/F, kan føre til redusert ytelse eller feilfunksjon på produktet. Du må ikke bruke USB-enhetene eller tilbehøret til slike formål.

(Fortsettelse)**(Fortsettelse)**

- Bruk av USB-nav og forlengelseskabler fra ettermarkedet kan føre til at bilens lydsystem svikter og ikke gjenkjenner USB-enheten. Koble til USB-enheten direkte til multimediaporten på bilen.
- Når du bruker USB-enheter med høy kapasitet på logiske stasjonsdivisjoner, blir bare filer som er lagret på det høyeste logiske stasjonsnivået spilt. Hvis det lastes ned applikasjoner på en USB-stasjon, kan avspilling av filen svikte.
- Noen MP3-spillere, mobiltelefoner, digitale kameraer, osv. (USB-enheter som ikke gjenkjennes som mobillagring) kan muligens ikke fungere normalt når de er koblet til.
- USB-lading støttes muligens ikke på enkelte mobilenheter.
- Funksjonen garanteres bare for standard (metalldekseltype) USB-minnestasjoner.
- Funksjonen til HDD, CF, SD og minnepinne-enheter garanteres ikke.

(Fortsettelse)**(Fortsettelse)**

- DRM (Digital Rights Management) filer kan ikke spilles.
- SD-type USB-minne, CF-type USB-minne og andre USB-minneenheter som krever adaptere for tilkobling støttes ikke.
- Riktig funksjon på USB harddisker eller USB-stasjoner med tilkoblinger som løser på grunn av vibrasjoner garanteres ikke. (iStick, osv.)
- USB-produkter som brukes som nøkkelringer eller tilbehør til mobiltelefon kan skade USB-pluggen og ha innvirkning på riktig avspilling av filen. Bruk ikke dette. Bruk bare produkter med pluggtilkoblinger, som vist i følgende illustrasjon.
- Når MP3-enheter eller mobiltelefoner blir koblet til samtidig med AUX, BT-lydsystem og USB-modus, kan det oppstå en skurrende støy eller feilfunksjon.



USB

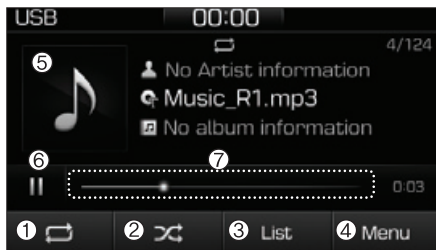

(1) Gjenta

Aktivere/deaktiver gjenta.

(2) Tilfeldig

Aktivere/deaktiver spille tilfeldig.

(3) Liste

Se en liste over alle sangene.

(4) Meny

Navigere til menyskjermen.

(5) Albumbilde

Se info. om sang.

(6) Pause

Pause eller spill musikk.

(7) Avspilling i gang

Trykk for å hoppe over til ønsket plassering.

Avspilling

- Trykk på **[MEDIA]**-knappen og velg **[USB]**.
- Koble en USB-stasjon til USB-porten for å spille filer automatisk på USB-stasjonen.

Skifte sanger

- Trykk på **[SEEK/TRACK]**-knappen for å spille forrige eller neste sang.
- Trykk på og hold **[SEEK/TRACK]**-knappen for å spole den aktuelle sangen tilbake eller raskt forover.
- Søk etter sanger ved å dreie **TUNE**-knappen, og trykk på knappen for å spille.

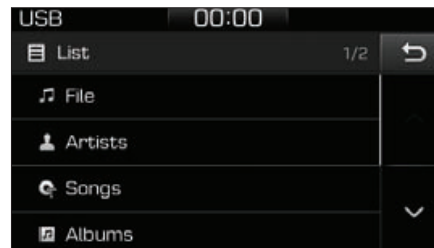

Velge sanger fra en liste

Trykk på **[List]** for å se en liste over sanger som er tilgjengelige å spille. Velg og spill ønsket sang.

Gjenta spilling

Trykk på **[Repeat]** for å aktivere eller deaktivere 'Repeat all', 'Repeat current song' eller 'Repeat folder' ('Gjenta alle', 'Gjenta aktuelle sang' 'Gjenta mappe') eller 'Repeat category' ('Gjenta kategori').



- Gjenta alle: Alle sangene i spillelisten blir gjentatt.
- Gjenta aktuelle sang: Gjentar sangen som akkurat ble spilt.
- Gjenta mappe: Alle sangene i aktuelle mappe blir gjentatt.
- Gjenta kategori: Alle sangene i aktuelle kategori blir gjentatt.

i Informasjon

Funksjonen gjenta mappe er bare tilgjengelig når sangene blir spilt fra [File]-kategorien under [List].

Tilfeldig spilling

Trykk på [Shuffle] for å aktivere/deaktivere spille 'Shuffle', 'Shuffle folder' eller 'Shuffle category' ('Tilfeldig', 'Tilfeldig mappe' eller 'Tilfeldig kategori').

-  Tilfeldig: Sangene blir spilt i tilfeldig rekkefølge.
-  Tilfeldig mappe: Sangene i aktuelle mappe spilles i tilfeldig rekkefølge.
-  Tilfeldig kategori: Sangene i aktuelle kategori spilles i tilfeldig rekkefølge.

Menu

Trykk på [Menu] og velg ønsket funksjon.

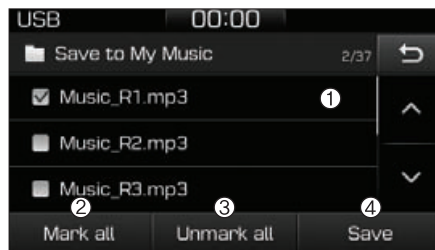

- Lagre på My Music: Sangene på din USB-enhet kan lagres på My Music.

- (1) Fil: Velg en fil å lagre.
- (2) Merk alle : Velger alle filene.
- (3) Fjern merking på alle : Velg bort alle filene.

(4) Lagre: Lagre valgte fil(er).

- Velge filene du vil lagre, og trykk [Save]. Dette lagrer de valgte filene på My Music.
- Lagring blir avbrutt hvis du mottar en telefonsamtale eller under lagring.
- Opp til 6000 filer kan lagres.
- Filen som akkurat spilles på USB-enheten kan ikke endres mens den lagres.
- My Music kan ikke brukes under lagring.
- Opp til 700 MB kan lagres.
- Informasjon: Detaljert informasjon om sangen som akkurat spilles blir vist.
- Lydinnstillinger: Lydinnstillingene i lydsystemet kan endres.

i Informasjon

- Bruke iPod®-enhetene

- For å bruke lydsystemets iPod®-kontrollfunksjon, bruker du kabelen som er levert med iPod®.
- Hvis du kobler iPod® til bilen under spilling kan det føre til en lav støy som varer ca. ett til to sekunder. Koble iPod® til bilen etter at du har stoppet eller pause i spillingen.
- Koble iPod® til bilen i ACC ON-status for å starte lading.
- Når du kobler til iPod®-kabel, må du passe på at du har trykket kabelen helt inn i porten.
- Når effekten på elektrisk utstyr blir aktivert samtidig på eksterne enheter, slik som iPod®er og lydsystemet, kan effekten på det elektriske utstyret bli forringet, og forårsake reduksjon eller forvrenging av lyd kvaliteten. Deaktiver funksjonen med elektrisk utstyr på alle eksterne enheter, hvis mulig.
- Det kan oppstå støy når en iPod® eller AUX-port blir koblet til. Koble fra og lagre separat når den ikke er i bruk.

(Fortsettelse)

(Fortsettelse)

- Det kan være støy hvis lydsystemet brukes med en iPod® eller ekstern AUX-enhet tilkoblet til strømpluggen. Ved slike tilfeller kobler du fra iPod® eller ekstern enhet fra strømpluggen.
- Spillingen kan forstyrres eller det kan oppstå feilfunksjon på enheten avhengig av egenskapene til iPod® / iPhone®.
- Spillingen kan svikte hvis din iPhone® blir koblet til både Bluetooth® og USB. Ved slike tilfeller velger du Dock-tilkobling eller Bluetooth® på din iPhone® for å endre innstillingen av lyden.
- Hvis programvareversjonen ikke støtter kommunikasjonsprotokollen eller din iPod® ikke gjenkjennes på grunn av feil på enheten, uregelmessighet eller defekter, kan du ikke bruke iPod®-modus.
- iPod® nano (5. generasjon) enheter kan muligens ikke gjenkjennes hvis batteriet har lav effekt. Lade tilstrekkelig før bruk.

(Fortsettelse)

(Fortsettelse)

- Rekkefølgen i søke og spille sanger på iPod®-enheten kan være annerledes enn søkerekkefølgen i lydsystemet.
- Hvis iPod® har sviktet på grunn av en intern defekt, må du tilbakestille iPod® (se i bruksanvisningen til iPod®).
- Avhengig av versjonen på programvaren, kan iPod® svikte når den synkroniseres med systemet. Hvis mediet fjernes eller kobles fra før gjenkjenningen, kan den forrige modusen muligens ikke lagres igjen (iPad® kan ikke lades).
- Andre kabler enn den kabelen på 1 m som ble levert med iPod®-/iPhone®-produktene kan muligens ikke gjenkjennes.
- Når det brukes andre musikk-apper på din iPod®, kan systemets synkroniseringsfunksjon svikte på grunn av feilfunksjon på iPod®-applikasjonen.

iPod®

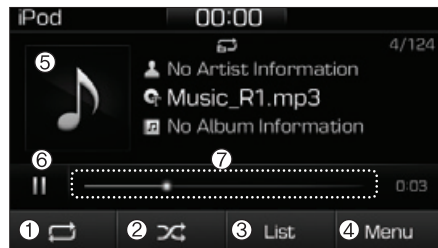

(1) Gjenta

Aktivere/deaktiver gjenta.

(2) Tilfeldig

Aktivere/deaktiver spille tilfeldig.

(3) Liste

Se en liste over alle sangene.

(4) Meny

Navigere til menyskjermen.

(5) Albumbilde

Se info. om sang.

(6) Pause

Pause eller spill musikk.

(7) Avspilling i gang

Trykk for å hoppe over til ønsket plassering.

Avspilling

- Koble iPod® til USB-porten på lydsystemet, trykk på **[MEDIA]** -knappen og velg [iPod].

Skifte sanger



- Trykk på **[SEEK/TRACK]**-knappen for å spille forrige eller neste sang.
- Trykk på og hold **[SEEK/TRACK]**-knappen for å spole den aktuelle sangen tilbake eller raskt forover.
- Søk etter sanger ved å dreie **TUNE**-knappen, og trykk på knappen for å spille.

Velge sanger fra en liste

Trykk på [List] for å se en liste over sanger som er tilgjengelige å spille. Velg og spill ønsket sang.

Gjenta spilling

Trykk på [Repeat] for å aktivere eller deaktivere 'Repeat category', 'Repeat current song' ('Gjenta kategori', 'Gjenta aktuelle sang').

-  Gjenta kategori: Alle sangene i aktuelle kategori blir gjentatt.
-  Gjenta aktuelle sang: Gjentar sangen som akkurat ble spilt.

Tilfeldig spilling

Trykk på [Shuffle] for å aktivere/deaktivere spille 'Shuffle category' ('Tilfeldig kategori').

-  Tilfeldig kategori: Sangene i aktuelle kategori spilles i tilfeldig rekkefølge.

Meny

Trykk på [Menu] og velg ønsket funksjon.

- Informasjon: Detaljert informasjon om sangen som akkurat spilles blir vist.
- Lydinnstillinger: Lydinnstillingene i lydsystemet kan endres.

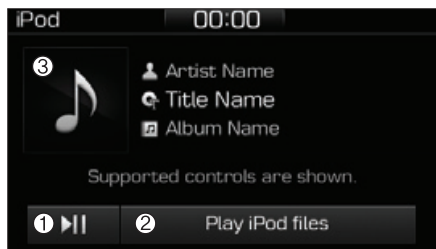

Når andre musikkprogrammer er i gang

Når sangene som er lagret på iPod® spilles gjennom en separat musikk-app, vises følgende skjerm.

- (1) Spill/pause: Pause eller spill musikk.
- (2) Spill iPod-filer : Spill musikk som er lagret på din iPod®.
- (3) Albumbilde: Se info. om avspilling.

i Informasjon

Funksjonen kan ikke utføres riktig på grunn av feilfunksjon på iPod®-applikasjonen.

Spiller iPod-filer

- Velg [Spill iPod-filer] Spill iPod-filer for å spille sangene som er lagret på iPod®. Hvis det ikke er lagret noen sanger på iPod®, deaktiveres [Spill iPod-filer].

i Informasjon

- Bruke Bluetooth® (BT) lydsystem

- Bluetooth® lydsystemmodus kan bare brukes hvis en Bluetooth®-aktivert telefon er tilkoblet. Bare enheter som støtter Bluetooth® lydsystem kan brukes.
- Hvis Bluetooth®-aktivert telefon blir koblet fra under spilling, stopper musikken.
- Når TRACK UP/DOWN-knappen brukes ved strømming på Bluetooth® lydsystem, kan det oppstå en skurrende støy eller lydforstyrrelse, avhengig av mobiltelefonen.
- Avhengig av modellen på mobiltelefonen, støttes muligens ikke strømming-funksjonen på lydsystemet.
- Hvis du ringer en telefonsamtale eller mottar en når musikken spiller i Bluetooth® lydsystemet, kan samtalen blande seg med musikken.
- Når du går tilbake til Bluetooth® lydsystem etter at samtalen er slutt, blir spilling muligens ikke gjenopptatt automatisk på enkelte telefonmodeller.

MERK

- **Bluetooth®** Wireless Technology-handsfree er en funksjon som gjør det mulig for førerne å kjøre trygt. Koble bilens lydsystem til en **Bluetooth®** Wireless Technology-telefon gir brukeren mulighet til å foreta telefonsamtaler, motta telefonsamtaler og ordne telefonboken. Før du bruker **Bluetooth®** Wireless Technology, må du lese innholdet nøye i denne brukerhåndboken.
- Overdreven bruk eller betjening under kjøring kan føre til at du mister konsentrasjonen på kjøringen og kan føre til ulykker.
- Bruk ikke enheten for mye under kjøring.
- Hvis du ser for lenge på skjermen er det farlig og kan føre til ulykker.
- Se bare på skjermen et kort øyeblikk når du kjører.

BT-lydsystem

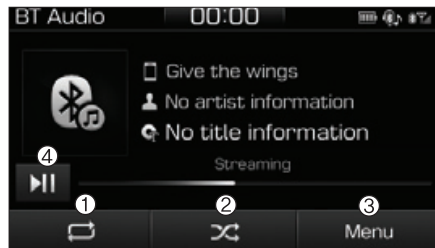

(1) Gjenta

Aktivere/deaktiver gjenta.

(2) Tilfeldig

Aktivere/deaktiver spille tilfeldig.

(3) Meny

Navigere til menyskjermen.

(4) Spill/pause

Pause eller spill musikk.

i Informasjon

- Noen mobiltelefonmodeller støtter ikke spesielle funksjoner.
- Volumet på **Bluetooth®** lydsystem synkroniseres med medievolumet på mobiltelefonen.

Avspilling

- Trykk på **[MEDIA]**-knappen og velg [BT Audio].

Skifte sanger

- Trykk på **[SEEK/TRACK]**-knappen for å spille forrige eller neste sang.

i Informasjon

Noen mobiltelefoner støtter ikke denne funksjonen.

Gjenta spilling

Trykk på [Repeat] for å aktivere eller deaktivere 'Repeat all', 'Repeat current song' eller 'Repeat category' ('Gjenta alle', 'Gjenta aktuelle sang' eller 'Gjenta kategori').



- Gjenta alle: Alle sangene i spillelisten blir gjentatt.
- Gjenta aktuelle sang: Gjentar sangen som akkurat ble spilt.
- Gjenta kategori: Alle sangene i aktuelle kategori blir gjentatt.

i Informasjon

Funksjonen gjenta spilling blir aktivert, avhengig av funksjonen på den tilkoblede Bluetooth-enheten.

Tilfeldig spilling

Trykk på [Shuffle] for å aktivere/deaktivere spille 'Shuffle', 'Shuffle category' ('Tilfeldig', 'Tilfeldig kategori').

-  Tilfeldig: Sangene blir spilt i tilfeldig rekkefølge.
-  Tilfeldig kategori: Sangene i aktuelle kategori spilles i tilfeldig rekkefølge.

i Informasjon

Funksjonen gjenta tilfeldig blir aktivert, avhengig av funksjonen på den tilkoblede Bluetooth-enheten.

Meny

Trykk på [Menu] og velg ønsket funksjon.

- Tilkoblinger: Bluetooth®-enheten som akkurat ble koblet til kan endres.
- Informasjon: Detaljert informasjon om sangen som akkurat spilles blir vist.
- Lydinnstillinger: Lydinnstillingene i lydsystemet kan endres.

AUX

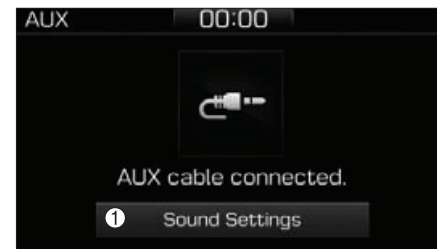

Bruke AUX

- Trykk på [MEDIA]-knappen og velg [AUX].
 - Koble tilkoblingspluggen på den eksterne enheten til AUX-terminalen for å bruke AUX.
- (1) Lydinnstillinger: Lydinnstillingene i lydsystemet kan endres.

My Music

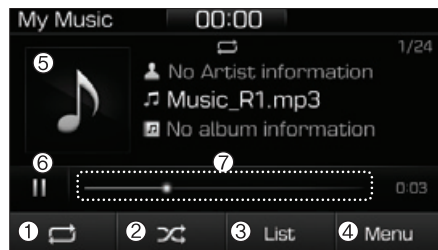

(1) Gjenta

Aktivere/deaktiver gjenta.

(2) Tilfeldig

Aktivere/deaktiver spille tilfeldig.

(3) Liste

Se en liste over alle sangene.

(4) Meny

Navigere til menyskjermen.

(5) Albumbilde

Se info. om sang.

(6) Pause

Pause eller spill musikk.

(7) Avspilling i gang

Trykk for å hoppe over til ønsket plassering.

Avspilling

- Trykk på **[MEDIA]**-knappen og velg [My Music].
- My Music kan ikke velges hvis den ikke inneholder musikk.
- Kontroller innholdet på USB-stasjonen før du lagrer musikk på My Music.

Skifte sanger

- Trykk på **[SEEK/TRACK]**-knappen for å spille forrige eller neste sang.
- Trykk på og hold **[SEEK/TRACK]**-knappen for å spole den aktuelle sangen tilbake eller raskt forover.
- Søk etter sanger ved å dreie **TUNE**-knappen, og trykk på knappen for å spille.

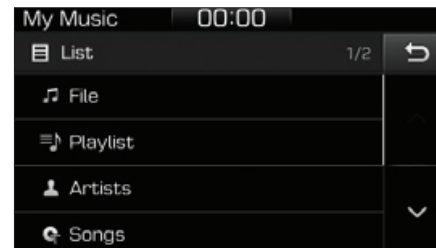

Velge sanger fra en liste

Trykk på [List] for å se en liste over sanger som er tilgjengelige å spille. Velg og spill ønsket sang.



Gjenta spilling

Trykk på [Repeat] for å aktivere eller deaktivere 'Repeat all', 'Repeat current song' eller 'Repeat category' ('Gjenta alle', 'Gjenta aktuelle sang' eller 'Gjenta kategori').

- Gjenta alle: Alle sangene i spillelisten blir gjentatt.
- Gjenta aktuelle sang: Gjentar sangen som akkurat ble spilt.
- Gjenta kategori: Alle sangene i aktuelle kategori blir gjentatt.

Tilfeldig spilling

Trykk på [Shuffle] for å aktivere/deaktivere spille 'Shuffle', 'Shuffle category' ('Tilfeldig', 'Tilfeldig kategori').

-  Tilfeldig: Sangene blir spilt i tilfeldig rekkefølge.
-  Tilfeldig kategori: Sangene i aktuelle kategori spilles i tilfeldig rekkefølge.

Meny

Trykk på [Menu] og velg ønsket funksjon.

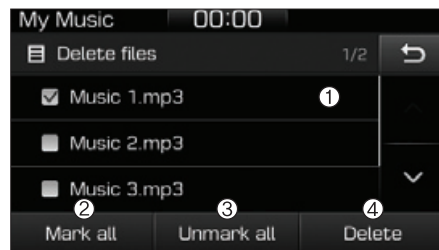

- Slette filer: Du kan slette filer fra My Music.

(1) Fil: Velg lagret fil.

(2) Merk alle : Velger alle filene.

(3) Fjern merking på alle : Velg bort alle filene.

(4) Slette: Slette valgte fil(er).

- Velg filen du vil slette, og trykk på [Delete] for å slette den.

- Slette blir avbrutt hvis du mottar eller ringer en telefonsamtale under sletting.

• Legg til spilleliste : Nylig spilte sanger kan pares i [Playlist].

- Sanger kan spilles fra [Playlist].

• Informasjon: Detaljert informasjon om sangen som akkurat spilles blir vist.

• Lydinnstillinger: Lydinnstillingene i lydsystemet kan endres.

Slette fra spillelisten

Når det spilles en sang fra spillelisten, trykk på [Menu] og velg [Slette fra spillelisten]. Velg sangen du vil slette, og trykk på [Delete].

Telefon

Informasjon

- Bruke mobiltelefon med **Bluetooth® Wireless Technology**

- **Bluetooth® Wireless Technology** er en trådløs nettverksteknologi for nærrområde som bruker 2,4 GHz frekvens for å koble til forskjellige enheter innen en viss avstand trådløst.

• Teknologien brukes i PCer, periferiutstyr, Bluetooth®-telefoner, nettbrett, husholdningsapparater og biler. Enhetene som støtter Bluetooth® kan veksle data ved høy hastighet uten fysisk tilkobling av kabel.

• Bluetooth® Handsfree-enheter aktiverer bekvem tilgang til telefonfunksjoner med mobiltelefoner som er utstyrt med Bluetooth®.

• Noen Bluetooth®-enheter støttes muligens ikke av Bluetooth® Handsfree-funksjonen.

(Fortsettelse)

(Fortsettelse)

- Når Bluetooth® blir koblet til og samtaler blir forsøkt med en tilkoblet mobiltelefon fra utsiden av bilen, blir samtalen koblet til med Bluetooth® Handsfree-funksjonen til bilen.
- Husk å koble fra Bluetooth® Handsfree-funksjonen med Bluetooth®-enheten eller skjermen på lydsystemet.

Sikkerhetsregler

- Bluetooth® Handsfree-funksjonen hjelper føreren å kjøre trygt. Ved å koble en Bluetooth®-aktivert telefon til bilens lydsystem, kan du ringe telefonsamtaler og motta dem med lydsystemet og kontakter kan organiseres. Se i bruksanvisningen før bruk.
- Utstrakt bruk av kontroller under kjøring, gjør det vanskelig å ha oppmerksomheten på veien foran, og kan føre til ulykker.
- Bruk ikke enheten for mye under kjøring. Hvis du ser for lenge på skjermen øker det faren for ulykker. Bruk liten tid til å se på skjermen.

Forholdsregler ved tilkobling Bluetooth®-enheter

- Bilen støtter følgende Bluetooth®-funksjoner. Noen Bluetooth®-enheter støtter ikke enkelte funksjoner.
 - 1) Bluetooth® Handsfree telefonsamtaler
 - 2) Bruk under en samtale (Privat, Veksle, Mik. vol.-kontroller)
 - 3) Laste ned samtalehistorikk lagret på Bluetooth®-enheten
 - 4) Laste ned kontakter lagret på Bluetooth®-enheten
 - 5) Laste ned automatisk kontakter/samtalehistorikk når Bluetooth® er tilkoblet
 - 6) Automatisk tilkobling av Bluetooth®-enheten når bilen starter
 - 7) Avspilling med strømming på Bluetooth®-lydsystem
- Før du kobler lydsystemet til enheten din, må du påse at enheten støtter Bluetooth®.

- Selv om enheten støtter Bluetooth®, kan det ikke etableres tilkobling til Bluetooth® hvis enhetens Bluetooth® -funksjon er slått av. Søk og koble til med Bluetooth®-funksjonen aktivert.
- Pare eller koble til Bluetooth®-enheter til lydsystemet når bilen står stille.
- Hvis du mister Bluetooth®-tilkoblingen på grunn av unormale forhold mens en Bluetooth®-enhet er tilkoblet (kommunikasjonsområde overskredet, strømmen til enheten er AV, kommunikasjonsfeil, osv.), søkes det etter frakoblet Bluetooth®-enhet og den blir automatisk tilkoblet igjen.
- Hvis du vil deaktivere den automatiske tilkoblingsfunksjonen på Bluetooth®-enheten, slå AV Bluetooth®-funksjonen på enheten. Se i bruksanvisningen for individuelle enheter for å se om de støtter Bluetooth®.
- Kvaliteten og volumet på handsfree-samtalen kan variere avhengig av typen Bluetooth®-enhet.
- Noen Bluetooth®-enheter er utsatt for periodisk Bluetooth® tilkoblingsfeil. Hvis det er tilfelle, bruk følgende metode.
 - 1) Slå Bluetooth®-funksjonen av på Bluetooth®-enheten → Slå den på og prøv igjen.
 - 2) Slette den pærede enheten fra både lydsystemet og Bluetooth®-enheten, og pare så igjen.
 - 3) Slå av Bluetooth®-enheten → Slå den på og prøv igjen.
 - 4) Ta ut batteriet fra Bluetooth®-enheten; sett det inn igjen, start opp igjen og forsøk å få forbindelse.
 - 5) Start bilen igjen og forsøk å få forbindelse.

Pare en Bluetooth®-enhet

Informasjon om paring av Bluetooth®-enheter

- Paring referer til prosessen med paring av Bluetooth® mobiltelefoner eller enheter til systemet før tilkobling. Dette er en nødvendig prosedyre for Bluetooth®-tilkobling og bruk.
- Opp til fem enheter kan pares.
- Paring av Bluetooth®-enhet er ikke tillatt mens bilen er i bevegelse

Paring av første Bluetooth®-enhet

Velg **[PHONE]**-knappen på lydsystemet eller **[CALL]**-knappen på fjernkontrollen på rattet → Søk etter bilen fra Bluetooth®-enheten, og pare → Skriv inn passordet i Bluetooth®-enheten eller bekrefte passordet → Bluetooth®-paring er fullført.

1. Når **[PHONE]**-knappen på lydsystemet eller **[CALL]**-knappen på fjernkontrollen på rattet er trykket inn, vises følgende skjerm. Nå kan enhetene pares.

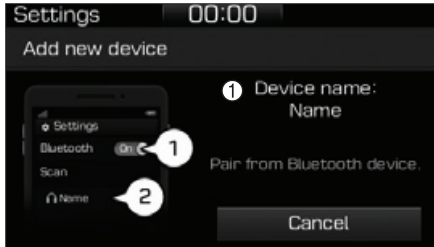

(1) Navn på enhet : Søkt navn i Bluetooth®-enheten.

i Informasjon

Navnet på enheten på bildet ovenfor er et eksempel. Se på enheten din for det aktuelle navnet på enheten.

2. Søk etter tilgjengelige Bluetooth®-enheter i Bluetooth®-menyen på Bluetooth®-enheten (mobiltelefon, osv.).
3. Bekreft at navnet på enheten i Bluetooth®-enheten stemmer med navnet på enheten som vises i skjermen på lydsystemet, så velger du den.

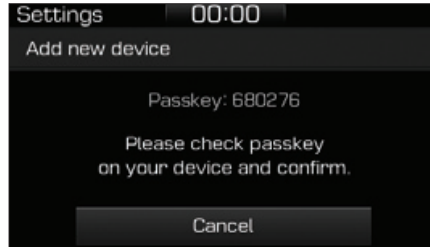

4. For enheter som krever bekreftelse av passord, vises følgende skjerm i skjermen på lydsystemet. Et passord på 6-tegn i inngangsskjermen vises i Bluetooth®-enheten.

- Etter at passordet på 6-tegn er bekreftet på skjermen på lydsystemet og på Bluetooth®-enheten at de er identiske, trykk [OK] på Bluetooth®-enheten.

i Informasjon

Passordet på 6-tegn i bildet ovenfor er et eksempel. Se på bilen for aktuelt passord.

Pare en annen Bluetooth®-enhet

Trykk på [SETUP]-knappen på lydsystemet → Velg [Bluetooth] → Velg [Connections] → Velg [Legg til ny].

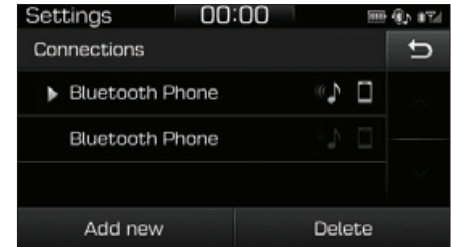

- Pareprosedyren fra dette punktet er lik [Pairing the first Bluetooth device] (Paring av første Bluetooth-enhet).

i Informasjon

- Bluetooth® standby-modus varer i tre minutter. Hvis en enhet ikke pares innen tre minutter, blir paringen avbrutt. Start om igjen fra begynnelsen.
- For de fleste Bluetooth® -enheter, blir det opprettet automatisk forbindelse etter paring. Likevel er det noen enheter som krever separat bekreftelse ved tilkobling etter paring. Husk å kontrollere Bluetooth®-enheten etter paring for å bekrefte at den er tilkoblet.

Koble til Bluetooth®-enheter

Hvis det ikke er noen tilkoblede enheter

Velg [PHONE]-knappen på lydsystemet eller [CALL]-knappen på fjernkontrollen på rattet → Liste med parede Bluetooth®-enheter → Velg ønsket Bluetooth®-enhet fra listen → Koble til Bluetooth®.

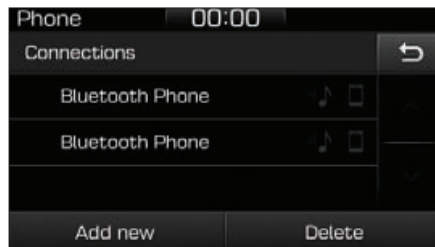

Hvis det finnes tilkoblede enheter

Velg [PHONE]-knappen på lydsystemet → Velg [Settings] → Velg [Connections] → Velg Bluetooth®-enhet som skal kobles til → Velg [Connect] → Koble til Bluetooth®.

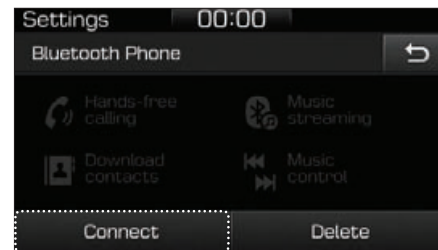

i Informasjon

- Bare én Bluetooth®-enhet kan kobles til om gangen.
- Når det er koblet til en Bluetooth®-enhet, kan det ikke pares andre enheter.

Akseptere/avslå telefonsamtaler

Motta telefonsamtaler med Bluetooth® tilkoblet.



- (1) Caller name: Hvis innringerens nummer er i dine kontakter, vises det samsvarende navnet.
- (2) Incoming phone number: Innkommende telefonnummer vises.
- (3) Accept: Aksepter samtale.
- (4) Reject: Avslå samtale.

i Informasjon

- Når skjermen til den innkomne samtalen vises, kan ikke lydssystemmodus og innstillingsskjermen vises. Det er bare ringevolumkontroll som støttes.
- Noen Bluetooth®-enheter støttes muligens ikke av funksjonen avslå samtale.
- Noen Bluetooth®-enheter støttes muligens ikke av visningsfunksjonen for telefonnummer.

Funksjon under samtaler

Innkommen samtale med Bluetooth® tilkoblet → Velg [Accept].



- (1) Call duration: Viser samtaleens varighet.
- (2) Caller name: Hvis innringerens nummer er i dine kontakter, vises det samsvarende navnet.
- (3) Incoming phone number: Innkommende telefonnummer vises.
- (4) Keypad: Nummertastaturet for inngang til automatisk svartjeneste vises.
- (5) Private: Samtalen blir overført til en mobiltelefon.
- (6) Mikrofonvolum: Juster utgående stemmevolum.
- (7) End: Avslutt samtalen.

i Informasjon

- Noen Bluetooth®-enheter støttes muligens ikke av Privat-funksjonen.
- Utgående stemmевolum kan variere avhengig av typen Bluetooth®-enhet. Hvis utgående stemmевolum er for høyt eller for lavt, juster mikrofonvolum.

Favorites

Velg [PHONE]-knappen på lydsystemet → Velg [Favoritter] → Favoritter-listen vises.

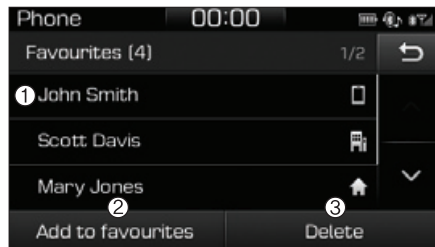

- (1) Favoritter: En liste over parede favoritter vises. Koble til en samtale når du har valgt.
- (2) Legg til favoritter: Legg til et nedlastet telefonnummer til favourites (favoritter).
- (3) Delete: Slette lagrede favoritter.

i Informasjon

- Opp til 20 favoritter kan pares til hver parete Bluetooth®-enhet.
- Favoritter kan du få tilgang til når Bluetooth®-enheten som de ble parete fra er koblet til.
- Lydsystemet laster ikke ned favoritter fra Bluetooth®-enhetene. Favoritter må være lagret nylig før bruk.
- Hvis du skal legge til i favoritter, må kontaktene først lastes ned.
- Lagrede favoritter blir ikke oppdatert selv om kontaktene til den tilkoblede Bluetooth®-enheten blir endret. I slike tilfeller, må favoritter slettes og legges til igjen.

Samtalehistorikk

Velg [PHONE]-knappen på lydsystemet → Velg [Call history] → Samtalehistorikk vises.

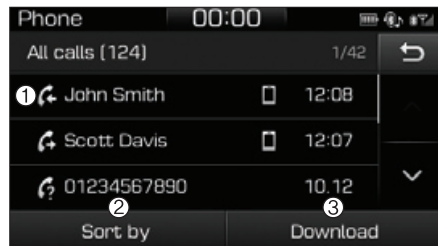

- (1) Call history: Viser nedlastet liste over samtalehistorikk. Koble til en samtale når du har valgt.
- (2) Sort by: Sorter etter alle samtaler, oppringte samtaler, mottatte samtaler eller tapte samtaler.
- (3) Download: Laste ned samtalehistorikk fra tilkoblede Bluetooth®-enheter.

i Informasjon

- Opp til 50 oppringte, mottatte og tapte samtaler blir lagret.
- Når den siste samtalehistorikken blir mottatt, blir den eksisterende samtalehistorikken slettet.

Kontakter

Velg [PHONE]-knappen på lydsystemet → Velg [Contacts] → Velg bokstav (ABC) → Kontakter vises.

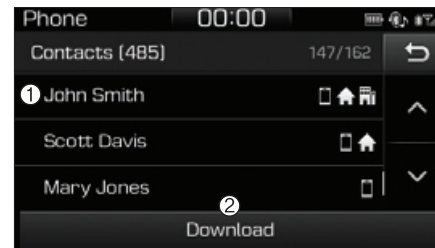

- (1) Contacts: Viser nedlastede kontakter. Koble til en samtale når du har valgt.
- (2) Download: Laste ned kontakter fra tilkoblede Bluetooth®-enheter.

i Informasjon

- Opp til 2000 kontakter kan lagres.
- I noen tilfeller er det nødvendig med ekstra bekreftelse fra Bluetooth®-enheten når du laster ned kontakter. Hvis nedlasting av kontakter mislyktes, se på innstillingene til Bluetooth®-enheten eller skjermen på lydsystemet for å godkjenne nedlastingen.
- Kontakter uten telefonnummer vises ikke.

Dial (Ring)

Velg [PHONE]-knappen på lydsystemet → Velg [Dial].

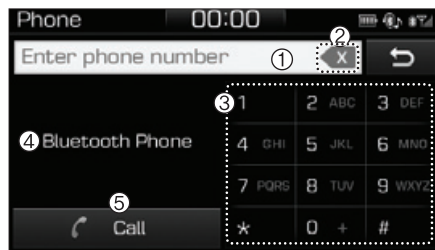

- (1) Vindu for å skrive inn telefonnummer: Telefonnummeret som er skrevet inn med tastaturet vises.
- (2) Slette
 - Trykk for å slette individuelle tegn.
 - Trykk og hold for å slette hele telefonnummeret.
- (3) Tastatur: Skriv inn telefonnummer.

(4) Navn på Bluetooth®-telefonen

- Navnet til den tilkoblede Bluetooth®-enheten vises.
- Kontakter som stemmer med innlagte tastaturnummer/bokstaver vises.

(5) Ringe

- Skriv inn og velg et telefonnummer du vil ringe.
- Velg uten å skrive inn et telefonnummer for å se den sist ringte samtalen.

Innstillinger

Velg [PHONE]-knappen på lydsystemet → Velg [Settings].

- For telefoninnstillinger, se på Setup (Innstilling)-siden.

Innstilling

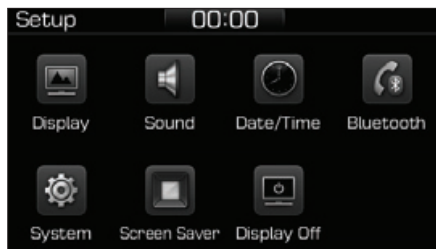

Tilgang til skjerm, lyd, dato/tid, Bluetooth, system, skjermsparer og skjerm Av-innstillinger. Velg [SETUP]-knappen på lydsystemet.

Skjerm

Velg [SETUP]-knappen på lydsystemet → Velg [Display].

- Belysning: Lysstyrken på skjermen til lydsystemet kan justeres til tiden på dagen
- Lysstyrke: Lysstyrken på skjermen på lydsystemet kan endres.
- Rulle i tekst*: Hvis teksten er for lang til å vises på skjermen, bruker du funksjonen for å rulle i tekst.

* hvis montert

Lyd

Velg [SETUP]-knappen på lydsystemet → Velg [Sound].

- Posisjon: Lydbalanse og panorering kan justeres.
- Equalizer: Lydtonefargen kan justeres.
- Fartsavhengig volumkontroll: Automatisk justering av volum basert på bilens hastighet.
- Pip: Velg om pipelyden skal høres når skjermen berøres.

Dato/tid

Velg [SETUP]-knappen på lydsystemet → Velg [Date/Time].

- Still inn klokkeslett: Still inn klokkeslettet som vises på skjermen på lydsystemet.
- Tidsformat : Velg mellom 12-timer og 24-timer tidsformater.
- Still inn dato : Still inn datoen som vises på skjermen på lydsystemet.

Bluetooth

Velg **[SETUP]**-knappen på lydsystemet → Velg [Bluetooth].

- Tilkoblinger: Kontroller paring, sletting, tilkobling og frakobling på Bluetooth®-enhetene.
- Automatisk tilkoblingsprioritet : Still inn tilkoblingsprioritet av Bluetooth®-enhetene når bilen er startet.
- Oppdater kontakter : Kontakter kan lastes ned fra tilkoblede Bluetooth®-enheter.
- Bluetooth stemmeveiledning*: Spille eller dempe stemmesignal for paring av Bluetooth®-enheten, tilkobling og feil.

* : hvis montert

i Informasjon

- Når det slettes parede enheter, blir samtalehistorikk og kontakter som er lagret på enheten til lydsystemet slettet.
- For Bluetooth®-tilkobling med lav tilkoblingsprioritet, trengs det noe tid for å etablere tilkoblingen.
- Kontakter kan bare lastes ned fra den nettopp tilkoblede Bluetooth®-enheten.
- Hvis det ikke er tilkoblet noen Bluetooth®-enhet, deaktiveres knappen for nedlasting av kontakter.
- Hvis språkinnstillingen er slovakisk, ungarsk eller koreansk, støttes ikke Bluetooth®-stemmeveiledning.

* : hvis montert

System

Velg **[SETUP]**-knappen på lydsystemet → Velg [System].

- Minneinformasjon : Vis bruk av minne i My Music.
- Språk: Endre brukerspråket.
- Standard: Still inn igjen lydsystemet.

i Informasjon

Systemet stiller seg inn igjen til standardverdier, og alle lagrede data og innstillinger blir tapt.

Samsvarserklæring CE for EU

Skjermsparerer

Still inn informasjonen som vises når lydsystemet er slått av eller skjermen er slått av. Velg **[SETUP]**-knappen på lydsystemet → Velg [Skjermsparerer].

- Analogue : Det vises en analog klokke.
- Digital: Det vises en digital klokke.
- Ingen: Det vises ingen informasjon.

Visning Av

For å hindre blending, kan skjermen slås av med lydsystemet i funksjon. Velg **[SETUP]**-knappen på lydsystemet → Velg [Visning Av].

i Informasjon

Bruk 'Skjermsparerer' for å stille inn at informasjonen skal vises når skjermen blir slått av.

Declaration of Conformity

We, manufacturer, hereby declare that the product

Model: AC110G2GG / Variant: AC110G2GG, AC110G2GN, AC110G2OE, AC110G2GS,
AC110G2MG, AC110G2UG, ACB10G2EG, ACB10G2EE, ACB11G2EE, ACB00G2EE] _____
Type: DIGITAL CAR AUDIO SYSTEM _____

satisfies all the technical regulations applicable to the product within the scope of Council Directives 2006/95/EC, 2004/108/EC and 99/5/EC:

Radio: EN 300 328 V1.8.1 _____
EN 62311:2008 _____
EMC: EN 301 489-1 V1.0.2.1-17 V2.2.1 _____
EN 55013:2013, EN 55020:2007+A11:2011 _____
Safety: EN 60065:2002+A1:2006+A11:2009+A2:2010+A12:2011 _____

All essential radio test suites have been carried out.

Testing laboratory : KCTL Inc.
05, Siwon-ro, Yeongju-si, Gyeongsang-do, Korea - 443-390
Tel. +82 70 8685 6324 / Fax +82 505 269 8311

Authorized representative or manufacturer :

Hyundai Mobis Co., Ltd.
203, Teheran-ro, Gangnam-gu, Seoul, 135-077, Korea
Tel. 82-31-260-0099 / Fax. 82-31-899-1788

This declaration is issued under the sole responsibility of the manufacturer and, if applicable, his authorized Representative, and is marked in accordance with the CE marking directive 93/68/EEC.

Point of contact :

Hyundai Mobis Co., Ltd. Tel. 82-31-260-0099 / Fax. 82-31-899-1788

Seoul, Korea October 07, 2015.



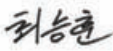

/ S. H. Choe
/ Director

NCC for Taiwan

根據NCC低功率電波輻射性電機管理辦法規定:	
第十二條	經型式認證合格之低功率射頻電機，非經許可，公司、商號或使用者均不得擅自變更頻率、加大功率或變更原設計之特性及功能。
第十四條	低功率射頻電機之使用不得影響飛航安全及干擾合法通信；經發現有干擾現象時，應立即停用，並改善至無干擾時方得繼續使用。 前項合法通信，指依電信法規定作業之無線電通信。 低功率射頻電機須忍受合法通信或工業、科學及醫療用電波輻射性電機設備之干擾。

Før du kjører	5-4
Før du går inn i bilen.....	5-4
Før du starter	5-4
Tenningsbryter	5-5
Stillinger for tenningsnøkkelbryter	5-6
Motor start/stopp-knapp	5-9
Girkasse med dobbel clutch	5-14
Funksjon for girkasse med dobbel clutch	5-14
Bruke vippebryter	5-22
Parkering	5-22
God kjørepraksis	5-22
Kjøreguide (plug-in hybrid-bil)	5-24
Bremsesystem	5-26
Servobremser	5-26
Slitasjevarsler for skivebremser	5-27
Parkeringsbrems.....	5-27
Blokkeringsfritt bremsesystem (ABS).....	5-29
Elektronisk stabilitetskontroll (ESC)	5-31
Bilens stabilitetsprogram (VSM).....	5-34
Hjelpkontroll for bakkestart (HAC)	5-35
Nødstoppsignal (ESS)	5-35
Gode bremsvaner	5-36
Blind spot detection system (BSD) (Blindsonesystem)	5-37
BSD (Blindsonesystem) / LCA (Assistanse ved skifte av kjørefil)	5-38
RCTA (Rear Cross Traffic Alert – Varsel om kryssrygging).....	5-40
Registreringssensor	5-43
Begrensninger i systemet	5-45
Autonomous emergency braking (AEB) (Autonom nødbremsing)	5-47
Systeminnstilling og aktivering	5-47
AEB-varselmelding og systemkontroll.....	5-50
AEB-frontradarsensor	5-52
Feilfunksjon på systemet	5-54
Begrensninger i systemet	5-55
System for kjørefilkontroll (LKAS)	5-60
LKAS-funksjon	5-61
Varsellampe og melding.....	5-64
Begrensninger i systemet	5-65
Andre LKAS-funksjon	5-67
Automatisk hastighetsbegrenser	5-68
Hastighetsbegrenser	5-68

Cruise control	5-70	Kjøre med tilhenger	5-100
Cruise Control, funksjon.....	5-70	Hvis du vil kjøre med tilhenger	5-101
Smart cruise control system	5-75	Utstyr for å kjøre med tilhenger	5-103
Smart Cruise Control-hastighet	5-77	Kjøre med tilhenger.....	5-104
Smart Cruise Control bil-til-bil-avstand	5-82	Vedlikehold hvis du tauer tilhenger	5-108
Sensor som oppdager avstand til bilen foran	5-84	Bilens vekt	5-109
Slik justerer du følsomhetenfor		Overlast	5-109
Smart Cruise Control	5-86		
Konvertere til Cruise Control-stilling	5-87		
Begrensninger i systemet	5-87		
Spesielle kjøreforhold	5-93		
Farlige kjøreforhold.....	5-93		
Gyngte bilen fram og tilbake.....	5-93		
Kjøre jevnt i svinger	5-94		
Kjøre om natten	5-94		
Kjøre i regn.....	5-94		
Kjøre i oversvømte områder	5-95		
Kjøring på motorvei	5-95		
Kjøre om vinteren	5-96		
Snø- eller isforhold	5-96		
Vinterforberedelser	5-98		

ADVARSEL

Karbonmonoksid (CO)-gass er giftig. Hvis du puster inn CO kan det føre til bevisstløshet eller død.

Motorens eksos inneholder karbonmonoksid som ikke kan sees eller luktes.

Ikke pust inn eksos fra motoren.

Hvis du noen gang merker lukt fra motorens eksos inne i bilen, må du åpne vinduene umiddelbart. Hvis du blir utsatt for CO kan det føre til bevisstløshet eller død.

Forsikre deg om at ikke eksossystemet har lekkasjer.

Eksossystemet bør kontrolleres hver gang bilen løftes for å skifte olje, eller av andre grunner. Hvis du hører en endring i lyden fra eksossystemet, eller kjører over noe som slår imot undersiden av bilen, anbefaler vi at du får kontrollert eksossystemet så snart som mulig hos en autorisert HYUNDAI-forhandler.

La ikke motoren gå i et lukket område.

Det er en farlig praksis å la motoren gå på tomgang i garasjen, selv om garasjedøren er åpen. Kjør bare motoren lenge nok til å starte motoren og flytte bilen ut av garasjen.

Unngå å kjøre motoren på tomgang i lengre perioder når det er noen i bilen.

Hvis det skulle være nødvendig å la motoren gå på tomgang i en lengre periode med personer i bilen, pass på at du gjør dette i et åpent område med luftinntaket på Friskluft og viften på den høyeste stillingen, slik at det trekkes frisk luft inn i bilen.

Hold luftinntakene åpne.

Pass på at luftinntaket foran frontruten ikke er stengt av snø, is, blader eller andre hindringer. Dette for å sikre at ventilasjonssystemet virker som det skal.

Hvis du må kjøre med lokket til bagasjerommet åpent:

Lukk alle vinduer. Åpne luftdysene på instrumentpanelet. Sett luftinntaket til Friskluft, og luftretningen til Gulv eller Ansikt, og viften på den høyeste hastigheten.

FØR DU KJØRER

Før du går inn i bilen

- Se etter at alle vinduer, utvendige speil og utvendige lykter er rene og ikke har noen hindringer.
- Fjern frost, snø eller is.
- Kontroller dekkene visuelt for ujevn slitasje og skader.
- Kontroller under bilen for å se om det er tegn på lekkasjer.
- Forsikre deg om at det ikke er noen hindringer bak bilen hvis du skal rygge.

Før du starter

- Forviss deg om at motorpanseret, bagasjerommet og dørene er forsvarlig lukket og låst.
- Juster stillingen for setet og rattet.
- Juster innvendig og utvendige speil.
- Kontroller at alle lys virker.
- Fest sikkerhetsbeltet. Kontroller at alle passasjerer har festet sikkerhetsbeltene sine.
- Kontroller at målerne og indikatorlampene på instrumentpanelet og meldingene på instrumentpanelet vises når tenningsbryteren står i PÅ-stillingen.
- Kontroller at alle gjenstander du har med deg er riktig oppbevart eller festet sikkert.

ADVARSEL

Hvis du skal redusere faren for ALVORLIG PERSONSKADE eller DØD, ta følgende forholdsregler:

- **Bruk ALLTID sikkerhetsbeltet. Alle passasjerer må ha sikkerhetsbeltene på når bilen settes i gang. For mer informasjon, se Sikkerhetsbelter i kapittel 2.**
- **Kjør alltid defensivt. Forestill deg at andre sjåfører og fotgjengere kan være uforsiktige og gjøre feil.**
- **Hold fokus på kjøringen. Hvis sjåføren blir distraheret, kan det føre til ulykker.**
- **Hold god avstand til bilen foran deg.**

ADVARSEL

Du må **ALDRI** kombinere alkohol eller medikamenter med kjøring. Alkohol og medikamenter sammen med kjøring kan føre til en ulykke og **ALVORLIG PERSONSKADE** eller **DØD**. Promillekjøring er det største bidraget til dødsstatistikken på veiene hvert år. Selv en liten mengde alkohol vil påvirke din refleks, oppfatningsevne og bedømmelsesevne. Bare én drink kan redusere evnen din til å reagere på endrede forhold eller nødstilfeller, og reaksjonstiden din blir dårligere for hver drink ekstra. Kjøring under påvirkning av medikamenter er like farlig, eller farligere enn under påvirkning av alkohol.

(Fortsettelse)

(Fortsettelse)

Du har stor sannsynlighet for å bli innblandet i en alvorlig ulykke hvis du drikker eller tar medikamenter og kjører. Kjør ikke hvis du drikker eller tar medikamenter. Sitt ikke på med en fører som har drukket eller er påvirket av medikamenter. Velg ut en fører på forhånd, eller ring etter drosje.

TENNINGSBRYTER

ADVARSEL

Hvis du skal redusere faren for **ALVORLIG PERSONSKADE** eller **DØD**, ta følgende forholdsregler:

- La **ALDRI** barn eller noen person som er ukjent med bilen komme bort i tenningsbryteren eller tilhørende deler. Plutselig kan bilen uventet komme i bevegelse.
- Strekk deg **ALDRI** gjennom rattet for å nå tenningsbryteren eller noen andre betjeningselementer mens bilen er i bevegelse. Hvis du har hånden eller armen i dette området, kan du miste kontrollen over bilen så det fører til en ulykke.

Stillinger for tenningsnøkkelbryter (hvis montert)

Tenningsbryter med lys (hvis montert)

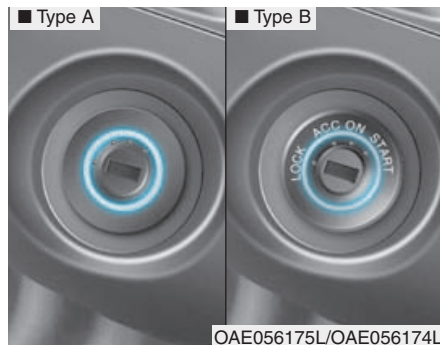

Når en frontdør åpnes blir tenningsbryteren belyst hvis ikke tenningsbryteren står i PÅ-stilling. Lyset slukker umiddelbart hvis tenningsbryteren slås på, eller etter ca.30 sekunder når døren lukkes.

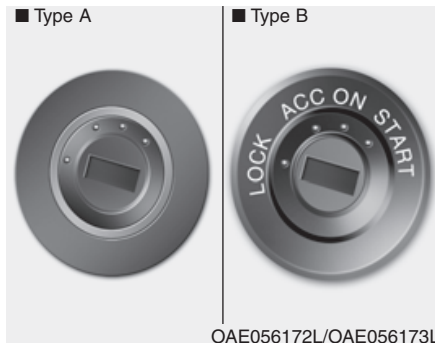

⚠ ADVARSEL

- Du må aldri vri tenningsbryteren til LOCK- eller ACC-stilling mens bilen beveger seg, unntatt i en nødssituasjon. Dette vil føre til at motoren stopper og du mister servohjelpen på styringen og bremsene. Dette kan føre til at du mister retningskontroll og bremsefunksjon, noe som kan føre til en ulykke.

(Fortsettelse)

(Fortsettelse)

- Før du forlater føreriset må du alltid passe på å sette girspaken i P (Parkering)-stilling, sette parkeringsbremsen på, og sette tenningsbryteren i LOCK-stilling. Hvis du ikke følger disse forholdsreglene, kan bilen uventet komme i bevegelse.

Stillinger for tenningsbryter med nøkkel

Bryterstilling	Handling	Merknader
LOCK (LÅS)	Hvis du vil vri tenningsbryteren til LOCK-stillingen, setter du nøkkelen i ACC-stillingen og vrir nøkkelen mot LOCK-stillingen. Tenningsnøkkelen kan tas ut fra LOCK-stillingen. Rattlåsen er på for å hindre tyveri. (hvis montert)	
ACC	Elektrisk tilbehør kan ikke brukes. Rattet låses opp.	Hvis det er vanskelig å vri tenningsbryteren til ACC-stilling, må du vri nøkkelen mens du dreier rattet litt til høyre og venstre for å utløse det.
PÅ (ON)	Dette er den normale nøkkelstillingen når bilen har startet. Alle funksjoner og tilbehør kan brukes. Varsellampene kan kontrolleres når du vrir tenningsbryteren fra ACC til PÅ.	La ikke tenningsbryteren stå i PÅ-stilling hvis bilen ikke er i gang, da batteriet kan bli utladet.
START	Når du skal starte bilen, vri tenningsbryteren til START-stillingen. Bryteren går tilbake til PÅ-stillingen når du slipper nøkkelen.	Motoren dreies inntil du slipper nøkkelen.

Starte bilen

ADVARSEL

- **Bruk alltid egnede sko når du kjører bilen. Uegne sko, slik som høye hæler, skistøvler, sandaler, flip-flops osv., kan komme i veien når du skal bruke bremse- og gasspedalene.**
- **Du må ikke starte bilen med gasspedalen tråkket ned. Bilen kan bevege seg og det kan føre til en ulykke.**
- **Vent til motorturtallet er normalt. Bilen kan plutselig komme i bevegelse hvis bremsepedalen slippes mens turtallet er høyt.**

1. Kontroller at parkeringsbremsen er på.
2. Kontroller at girspaken står i P (Park).
3. Trå ned bremsepedalen.
4. Drei tenningsbryteren til START-stillingen. Hold nøkkelen (maksimum 10 sekunder) inntil  kommer på, og slipp den.

Informasjon

- Det er best å holde et moderat motorturtall inntil bilen kommer opp til normal driftstemperatur. Unngå hard eller brå akselerasjon eller deselerasjon mens motoren fremdeles er kald.
- Start alltid bilen med foten på bremsepedalen. Ikke trå på gasspedalen når du starter bilen. Ikke kjør høyt turtall på motoren mens du varmer den opp.
- Hvis omgivelsestemperaturen er lav, kan indikatoren  fortsette å lyse lenger enn normal tid.

MERK

Slik unngår du skade på bilen:

- **Ikke hold tenningsbryteren i START-stillingen i mer enn 10 sekunder. Vent 5 til 10 sekunder før du prøver igjen.**
- **Ikke vri tenningsnøkkelen til START-stillingen mens motoren går. Det kan skade starteren.**
- **Ikke prøv å flytte girspaken til P (Park)-stilling hvis indikatoren  slukkes når du er i bevegelse. Hvis trafikk- og veiforholdene tillater det, kan du sette girspaken i N (Nøytral)-stilling mens bilen fremdeles er i bevegelse, og vri tenningsbryteren til START-stilling for å prøve å starte motoren igjen.**
- **Ikke skyv eller taue bilen for å starte bilen.**

Motor start/stopp-knapp (hvis montert)



Når frontdøren åpnes, vil alltid motor start/stopp-knappen lyse og slukke igjen 30 sekunder etter at døren har blitt lukket.



⚠ ADVARSEL



Slik slår du av hybridsystemet i en nødssituasjon: Trykk ned og hold motor start/stopp-knappen i mer enn to sekunder ELLER trykk og slipp motor start/stopp-knappen tre ganger (innen tre sekunder). Hvis bilen fremdeles er i bevegelse, kan du starte hybridsystemet igjen uten å trå ned bremsepedalen, ved å trykke på motor start/stopp-knappen med girspaken i N (Nøytral)-stilling.

⚠ ADVARSEL

- Trykk aldri på motor start/stopp-knappen mens bilen er i bevegelse, unntatt i en nødssituasjon. Dette vil føre til at motoren stopper og du mister servohjelpen på styringen og bremsene. Dette kan føre til at du mister retningskontroll og bremsefunksjon, noe som kan føre til en ulykke.
- Før du forlater førersetet, må du alltid påse at girspaken står i P (Park)-stilling, sette på parkeringsbremsen, trykke på motor start/stopp-knappen til AV-stillingen og ta med deg Smartnøkkelen. Hvis du ikke følger disse forholdsreglene, kan bilen uventet komme i bevegelse.

Stillinger på motor start/stopp-knapp

Knappstilling	Handling	Merk
<p>AV (OFF)</p> 	<p>Hvis du vil slå av motoren, trykker på motor start/stopp-knappen med girspaken står i P (Parkering).</p> <p>Hvis du trykker på motor start/stopp-knappen uten at girspaken står i P (Parkering)-stillingen, skifter ikke motor start/stopp-knappen til AV-stillingen, men til ACC-stillingen.</p> <p>Rattlåsen er på for å hindre tyveri.</p>	<p>Hvis rattet ikke er ordentlig låst når du åpner førerdøren, vil det høres en varsellyd.</p>
<p>ACC</p> 	<p>Trykk på motor start/stopp-knappen når knappen står i AV-stillingen uten å trå ned bremsepedalen.</p> <p>Elektrisk tilbehør kan ikke brukes.</p> <p>Rattet låses opp.</p>	<ul style="list-style-type: none"> • Hvis du forlater motor start/stopp-knappen i ACC-stillingen i mer enn én time, blir batteristrømmen automatisk slått av for å beskytte batteriet mot utlading. • Hvis rattet ikke låses opp ordentlig, virker ikke motor start/stopp-knappen. <p>Trykk på motor start/stopp-knappen mens du dreier rattet til høyre og venstre for å løsne.</p>

Knapstilling	Handling	Merk
<p>PÅ (ON)</p> 	<p>Trykk på motor start/stopp-knappen når knappen står i ACC-stillingen uten å trå ned bremsepedalen.</p> <p>Varsellampene kan kontrolleres før du starter bilen.</p>	<p>La ikke tenningsbryteren stå i PÅ-stilling hvis bilen ikke er i gang, da batteriet kan bli utladet.</p>
<p>START</p> 	<p>Hvis du skal starte bilen, trår du ned bremsepedalen og trykker på motor start/stopp-knappen med girspaken i P (Parkering)-stillingen.</p>	<p>Hvis du trykker på motor start/stopp-knappen uten å trå ned bremsepedalen, starter ikke bilen og motor start/stopp-knappen endres slik:</p> <p>OFF → ACC → ON → OFF eller ACC</p>

Starte hybridssystemet

ADVARSEL

- **Bruk alltid egnede sko når du kjører bilen. Uegnete sko, slik som høye hæler, skistøvler, sandaler, flip-flops osv., kan komme i veien når du skal bruke bremse- og gasspedalene.**
- **Du må ikke starte bilen med gasspedalen tråkket ned. Bilen kan bevege seg og det kan føre til en ulykke.**

Informasjon

- Motoren starter bare når du trykker på motor start/stopp-knappen hvis smartnøkkelen er i bilen.
- Selv om smartnøkkelen er i bilen, og hvis den er langt borte fra føreren, vil kanskje ikke hybridssystemet starte.
- Når motor start/stopp-knappen står i ACC- eller PÅ-stilling, og det er en åpen dør, søker systemet etter smartnøkkelen. Når smartnøkkelen ikke er i bilen, blinker indikatoren "  " og varslingen Nøkkel ikke i bilen kommer på. Hvis alle dører er lukket vil varselyden høres i ca. fem sekunder. Behold smartnøkkelen i bilen når du bruker ACC-stillingen eller hvis hybridssystemet er PÅ.

1. Ha alltid smartnøkkelen med deg.
2. Kontroller at parkeringsbremsen er på.
3. Kontroller at girspaken står i P (Park).
4. Trå ned bremsepedalen.
5. Trykk på motor start/stopp-knappen. Hvis bilen starter, kommer indikatoren "  " på.

Informasjon

- Ikke vent til motoren er oppvarmet mens bilen er stillestående. Start kjøringen ved moderat motorhastighet. Brå akselerering og bremsing bør unngås.
- Start alltid bilen med foten på bremsepedalen. Ikke trå på gasspedalen når du starter bilen. Ikke kjør høyt turtall på motoren mens du varmer den opp.
- Hvis omgivelsestemperaturen er lav, kan indikatoren "  " fortsette å lyse lenger enn normal tid.

MERK

Slik unngår du skade på bilen:

- Ikke prøv å flytte girspaken til P (Park)-stilling hvis indikatoren "P" slukkes når du er i bevegelse.
- Ikke skyv eller taue bilen for å starte bilen.

MERK

Slik unngår du skade på bilen: Ikke trykk på motor start/stopp-knappen i mer enn 10 sekunder, unntatt når sikringen i stopplampen er gått. Når sikringen for stopplampen er gått, kan du ikke starte hybridssystemet normalt. Skift sikringen med en ny. Hvis du ikke kan skifte sikringen, kan du starte bilen ved å trykke på og holde motor start/stopp-knappen i 10 sekunder med motor start/stopp-knappen i ACC-stillingen.

For din sikkerhets skyld må du alltid trå ned bremsepedalen før du starter bilen.

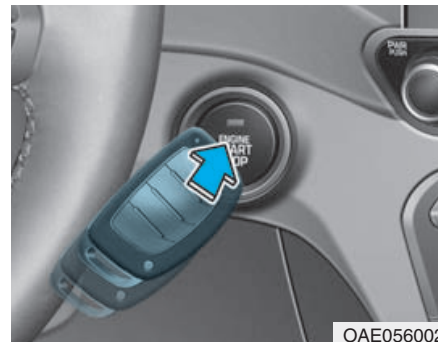

i Informasjon

Hvis batteriet er svakt eller smartnøkkelen ikke virker som den skal, kan du starte bilen ved å trykke på motor start/stopp-knappen i retningen som vist på bildet ovenfor.

GIRKASSE MED DOBBEL CLUTCH

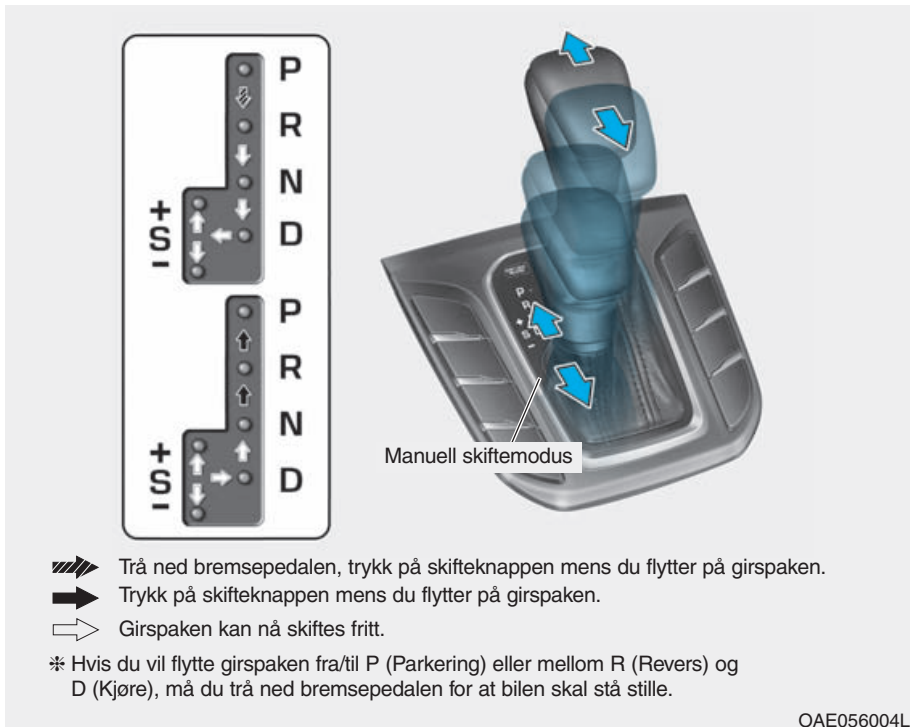

Funksjon for girkasse med dobbel clutch

Girkassen med dobbel clutch har seks gir forover og ett gir bakover. De individuelle hastighetene blir valgt automatisk i D (Kjøre)-stilling.

- Girkassen med dobbel clutch kan betraktes som en manuell girkasse med automatisk skifting. Den gir kjørefølelsen til en manuell girkasse, og den gir bekvemligheten til en automatisk girkasse.
- Når D (Kjøre) er valgt, skifter girkassen automatisk gjennom girene som på en vanlig automatisk girkasse. I motsetning til en tradisjonell automatisk girkasse, kan girskiftingen noen ganger føles og høres når aktuatorerne kobler inn clutchen og giret velges.
- Girkassen med dobbel clutch omfatter en tørr dobbel clutch mekanisme, som gir bedre akselerasjonsytelse og bedre drivstofføkonomi under kjøring. Den skiller seg imidlertid fra en vanlig automatisk girkasse ved at den ikke inneholder en momentomformer. I stedet behandles skiftingen fra ett gir tildet neste med clutchsluring, spesielt ved lave hastigheter.

- Av den grunn kan skiftene noenganger være merkbare, og det kan føles en lett vibrasjon når hastigheten på girkassens akseltilpasses hastigheten på motoren. Dette er et normalt forhold for girkassen med dobbel clutch.
- Clutchen av tørr type overfører momentet mer direkte og gir endirekte kjørefølelse, noe som kan oppleves forskjellig fra en konvensjonell automatisk girkasse. Dette kan være mer merkbart ved gangssetting fra stillestående eller ved kjøring med start og stopp ved lave hastigheter.
 - Når du akselerer raskt fra en lav kjørehastighet, kan motorturtallet øke dramatisk som et resultat av clutchsluring mens girkassen med dobbel clutch velger det riktige giret. Dette er normalt.
 - Når du akselerer raskt fra stillestående i en helling, trå inn gasspedalen jevnt og gradvis for å unngå følelsen av risting og rykk.

- Når du kjører med lav hastighet og slipper gasspedalen raskt, kan du føle motorbremsing før girkassens skifter gir. Denne følelsen av motorbremsing er lik betjeningen av en manuell girkasse ved lav hastighet.
- Når du kjører nedover bakke, kan du velge å flytte girspaken til manuell skiftmodus for å skifte ned til ett lavere gir for å kontrollere hastigheten uten å bruke bremspedalen unødvendig.
- Når du slår motoren på eller av, kan du høre klikkelyder fordi systemet går gjennom en selvtest. Dette er en normal lyd fra girkassen med dobbel clutch.
- I løpet av de første 1500 km (1000 miles), kan du føle at bilen ikke går jevnt når du akselererer i lav hastighet. I løpet av denne innkjøringsperioden, blir skifte kvaliteten og ytelsen på din nye bil kontinuerlig forbedret.

ADVARSEL

For å redusere faren for alvorlig personskade eller død:

- **Kontroller ALLTID om det er personer i området rundt bilen, spesielt barn, før du setter girspaken i D (Kjøre) eller R (Revers).**
- **Før du forlater førerstedet må du alltid passe på å sette girspaken i P (Parkering)-stilling, sette parkeringsbremsen helt på, og sette tenningsbryteren i LOCK/OFF-stillingen. Hvis du ikke følger disse forholdsreglene, kan bilen uventet og plutselig komme i bevegelse.**
- **Bruk ikke motorbremsen (skifte fra et høyt gir til et lavere gir) for raskt på glatte veier. Bilen kan skli og forårsake en ulykke.**

MERK

- Bilen må alltid stoppes helt før du skifter til D (Kjøre) eller R (Revers).
- Sett ikke girspaken i N (Nøytral) under kjøring.

⚠ FORSIKTIG

- Hvis du skal unngå skade på girkassen, må du ikke prøve å akselerere i R (Revers) eller noen av girstillingene forover med bremsene på.
- Du må ikke holde bilen med gasspedalen når du stopper i en motbakke. Bruk bremsepedalen eller parkeringsbremsen.

⚠ ADVARSEL

På grunn av feil på girkassen, kan du muligens ikke fortsette å kjøre og stillingsindikatorerne (D, P) på instrumentpanelet blinker. Vi anbefaler at du kontakter en autorisert HYUNDAI-forhandler og får kontrollert systemet.

DCT varselmeldinger

Denne varselmeldingen vises når bilen kjøres sakte i en helling og bilen oppdager at bremsepedalen ikke er anvendt.

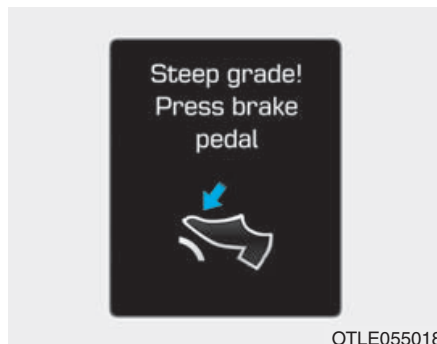

Bratt bakke

Kjøre opp bakker eller brattehellinger:

- Hvis du vil stoppe bilen i en stigning, må du bruke fotbremsene eller parkeringsbremsen.
- Når du er i stopp-og-start-trafikk i en stigning, la det være avstand mellom bilen foran før du kjører bilen forover. Hold bilen i en stigning med fotbremsen.

- Hvis bilen holdes eller kryper forover i en helling ved å bruke gasspedalen, kan clutchen og girkassen overopphetes og det kan føre til skade. Da vises en varselmelding på LCD-skjermen.
- Hvis LCD-advarselen er aktiv, må du aktivere fotbremsen.
- Hvis du ignorerer advarselen, kan det føre til skade på girkassen.

MERK

Hvis du vil stoppe bilen i en bakke, må du bruke fotbremsen eller parkeringsbremsen. Hvis bilen holdes ved å bruke gasspedalen i en bakke, blir clutchen og girkassen overopphetet, noe som fører til skade.



Høy temperatur på girkassen

- Under visse forhold, slik som gjentatt stopp-og-start-kjøring i bratte helling, brå start eller akselerasjon, eller andre vanskelige kjøreforhold, vil temperaturen på clutchen i girkassen øke betydelig.
- Når temperaturen på clutchen er høy, vises meldingen "Transmisjon temp. er høy! Stanstrygt" på LCD-skjermen, det høres en lyd, og skifting av gir kan være ujevn.

- Hvis dette skjer, kjør til et trygt sted, stopp bilen med motoren igang, sett på bremsen og skift til P (Parkering), og la girkassen avkjøles.
- Hvis du ignorerer denne advarselen, kan kjøreforholdene bli verre. Du kan oppleve brått skifte, hyppige skifter eller rykk.
- Når meldingen "Transmisjon avkjølet. Gjenoppta kjøring." vises kan du fortsette å kjøre bilen.
- Hvis mulig kjører du jevnt med bilen.

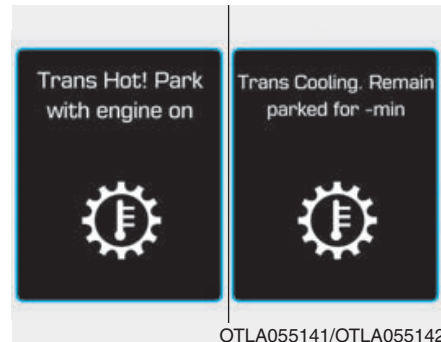

Transmisjon overopphetet.

- Hvis du fortsetter å kjøre bilen og clutchtemperaturen når maksimaltemperaturgrense, vises meldingen "Høy transmisjon! Parker med motor på". Når dette oppstår, blir clutchen utkoblet inntil clutchen avkjøles til normaltemperatur.
- Advarselen viser ventetiden for at girkassen skal avkjøles.
- Hvis dette skjer, kjør til et trygt sted, stopp bilen med motoren igang, sett på bremsen og skift til P (Parkering), og la girkassen avkjøles.

- Når meldingen "Transmisjonavkjølet.Gjenoppta kjøring." vises kan du fortsette å kjøre bilen
- Hvis mulig kjører du jevnt med bilen.

Hvis det fortsetter å blinkevarselmeldinger på LCD-skjermen, anbefaler vi for din egen sikkerhet, at du kontakter en autorisert HYUNDAI-forhandler og får kontrollert systemet.

Girspakstilling

Indikatorlysene på instrumentpanelet viser girspakstillingene når tenningsbryteren står i PÅ-stilling.

P (Parkering)

Stopp alltid helt før du skifter til P (Park).

Hvis du skal skifte fra P (Park), må du trå bremsepedalen helt ned og passe på at foten ikke kommer bort i gasspedalen.

Hvis du har gjort alt ovenfor, og fremdeles ikke kan flytte girspaken ut av P (Park), se Shift-Lock (Løse skiftelåsen) i dette kapitlet.

Girspaken må stå i P (Park) før du slår av bilen.

⚠ ADVARSEL

- Hvis du skifter til P (Park) mens bilen er i bevegelse, kan det føre til at du mister kontrollen over bilen.
- Etter at bilen er stoppet, må du alltid passe på at girspaken står i P (Park), sette på parkeringsbremsen og slå av bilen.

(Fortsettelse)

(Fortsettelse)

- **Bruk ikke P (Park)-stillingen i stedet for parkeringsbremsen.**
- **Når du parkerer i en helling, sett girspaken i P (Park) og sett på parkeringsbremsen for å hindre at bilen ruller nedover.**
- **Av sikkerhetsgrunner må du alltid sette på parkeringsbremsen med girspaken i P (Park)-stilling, unntatt ved tilfelle av nødparkering.**

R (Revers)

Bruk denne stillingen for å rygge.

MERK

Stopp bilen helt før du skifter inn eller ut av R (Revers). Du kan skade girkassen hvis du skifter til R (Revers) mens bilen er i bevegelse.

N (Nøytral)

Hjulene og giret er ikke koblet sammen.

ADVARSEL

Kjør ikke med girspaken i N (Nøytral). Motorbremsen vil ikke fungere og det kan føre til en ulykke.

D (Kjøre)

Dette er normal kjørestilling. Girkassen vil skifte automatisk gjennom en 6-trinns sekvens for å gi den beste drivstofføkonomien og effekten. Hvis du vil ha ekstra effekt til å passere en annen bil eller kjøring oppoverbakke, trå helt ned gasspedalen. Girkassen skifter automatisk ned til neste lavere gir (eller girene, som passer). Hvis du kjører bilen med girspaken i D (Kjøre), vil bilen likevel skifte automatisk til ØKO-modus. Indikatorlampen lyser på instrumentpanelet. Når du kjører i ØKO-modus, får bilen bedre drivstofføkonomi for miljøvennlig kjøring.

FORSIKTIG

Trå bremsepedalen helt inn for å hindre utilsiktet bevegelse når du stopper bilen.

S (Sport)

Hvis du kjører bilen med girspaken i S (Sport), vil bilen skifte automatisk til SPORT-modus. Indikatorlampen  lyser på instrumentpanelet. Når du kjører i SPORT-modus, gir bilen en sportslig men stabil kjøring.

Informasjon

I **SPORT-modus** kan drivstoffeffektiviteten bli redusert.

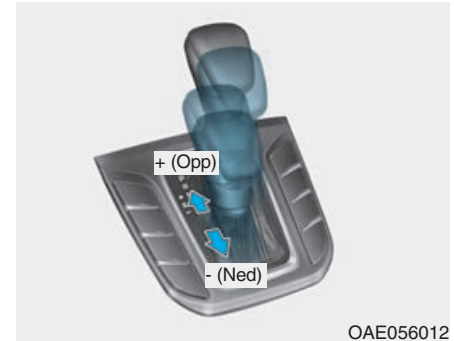

Manuell skiftemodus

Enten bilen står stille eller er i bevegelse, kan manuell skiftemodus velges ved å skyve girspaken fra D (Kjøre)-stilling til manuell stilling. Skyv girspaken tilbake til hovedstilling, for å returnere til D (Kjøre)-område.

I manuell skiftemodus kan du bevege girspaken bakover og forover for å gjøre raske girskift.

Opp (+) : Skyv spaken forover én gang for å skifte opp ett gir.

Ned (-) : Skyv spaken bakover én gang for å skifte ned ett gir.

i Informasjon - For Plug-in hybrid-biler

- Hvis bilen står i elektrisk (CD)-stilling, og du skifter fra D (Kjøre) til S (Sport), skifter bilen til SPORT-stilling. Hvis du flytter girspaken opp (+) eller ned (-) i SPORT-stilling, går bilen til manuell skiftestilling.
- Hvis bilen står i Hybrid (CS)-stilling, og du skifter fra D (Kjøre) til S (Sport), går bilen automatisk til manuell skiftestilling.

i Informasjon

- Det er bare de seks girene forover som kan velges i manuell skiftestilling. For revers eller parkering av bilen må girspaken skiftes til R (Revers) eller P (Park)-stilling hvis nødvendig.
- Nedskifting gjøres automatisk når bilen senker farten. Når bilen stopper velges automatisk 1. gir.
- Når motorens turtall nærmer seg rød sone, skifter girkassen automatisk opp.
- Hvis føreren trykker girspaken til + (Opp) eller - (Ned)-stilling, er det mulig at girkassen ikke foretar girskift hvis neste gir er utenfor tillatte turtallsområdet for motoren. Føreren må skifte opp i henhold til veiforholdene, og passe på å holde motorturtallet under den røde sonen.
- Når du kjører i manuell skiftemodus, senk farten før du skifter til et lavere gir. Ellers kan det lavere giret kanskje ikke kunne kobles inn hvis motorturtallet er utenfor det tillatte området.

Skiftelåssystem

Av sikkerhetshensyn har girkassen med dobbel clutch et skiftelåssystem som hindrer at giret kan skiftes fra P (Park) til R (Revers) hvis ikke bremsepedalen trækkes inn.

Slik skifter du gir fra P (Park) til R (Revers):

1. Trå inn og hold bremsepedalen.
2. Start bilen eller vri tenningsbryteren til PÅ-stilling.
3. Flytt girspaken.

Utløse skiftelås

Hvis du ikke kan flytte girspaken fra P (Park)-stilling til R (Revers)-stilling selv om du trår ned bremsepedalen, må du fortsette å trå ned bremsen, og så gjøre følgende:



Type A

1. Sett tenningsbryteren i LOCK/OFF-stillingen.
2. Sett på parkeringsbremsen.
3. Trykk på utløserknappen for skiftelåsen.
4. Flytt girspaken mens du trykker ned utløserknappen for skiftelåsen.
5. Slutt å trykke på utløserknappen for skiftelåsen.
6. Trå ned bremsepedalen, og start bilen igjen.

Hvis du må bruke utløseren for skiftelåsen, anbefaler vi at systemet umiddelbart kontrolleres av en autorisert HYUNDAI-forhandler.



Type B

1. Sett tenningsbryteren i LOCK/OFF-stillingen.
2. Sett på parkeringsbremsen.
3. Ta forsiktig av lokket (1) som dekker atkomstullet til skiftelåsen.
4. Sett inn en et verktøy (f.eks. en flathodet skrutrekker) i atkomstullet og trykk ned med verktøyet.
5. Flytt girspaken mens du holder skrutrekkeren nede.
6. Fjern verktøyet fra atkomstullet for skiftelåsen og sett på lokket.
7. Trå ned bremsepedalen, og start bilen igjen.

Hvis du må bruke utløseren for skiftelåsen, anbefaler vi at systemet umiddelbart kontrolleres av en autorisert HYUNDAI-forhandler.

Sperresystem for tenningsnøkkel (hvis montert)

Tenningsnøkkelen kan ikke tas ut hvis ikke girspaken står i P (Park)-stilling.

Bruke vippebryter (hvis montert)



OPD056015

Vippebryteren kan brukes når girspaken står i D (Kjøre) eller S (Sport)-stilling eller manuell skiftestilling.

Vippebryteren fungerer når bilens hastighet er mer enn 5 km/t (3 mph). Trekk vippebryteren [+] eller [-] én gang for å skifte opp eller ned et girog systemet skifter fra automatiskmodus til manuelt modus.

- Systemet endres fra manuell stilling til automatisk stilling når
 - bilens hastighet er lavere enn 5 km/t (3 mph),
 - du trår ned gasspedalen i mer enn 5 sekunder,
 - du trekker i [+] vippebryteren i mer enn 1 sekund, eller
 - du flytter girspaken fra D (Kjøre) til S (Sport) eller manuell skiftestilling (+, -) og så tilbake til D (Kjøre).

i Informasjon

Hvis du bruker [+] og [-] på vippebryteren samtidig, blir det muligens ikke skiftet gir.

Parkering

Stopp alltid hel opp og fortsett å trå inn bremsepedalen. Flytt girspaken til P (Park)-stillingen, sett på parkeringsbremsen, og sett tenningsbryteren i LOCK/OFF-stillingen. Ta med deg nøkkelen når du går ut av bilen.

⚠ ADVARSEL

Når du oppholder deg i bilen mens motoren går, må du være forsiktig så du ikke trår ned gasspedalen over en lengre periode. Motoren eller eksossystemet kan bli overopphetet og starte en brann. Eksosgassen og eksosystemet kan bli meget varmt.

Hold avstand til komponenter i eksosystemet. Ikke stopp eller parker over brennbare materialer, slik som tørt gress eller løv. De kan antennes og starte en brann.

God kjørepraksis

- Flytt aldri girspaken fra P (Park) eller N (Nøytral) til noen annen stilling når du trår inn gasspedalen.
- Flytt aldri girspaken til P (park) når bilen er i bevegelse.
Pass på at bilen står helt stille før du forsøker å skifte til R (Revers) eller D (Kjøre).
- Ikke flytt girspaken til N (Nøytral) under kjøring. Hvis du gjør det, kan det føre til en ulykke fordi du mister motorbremseeffekten, og girkassen kan bli skadet.
- Kjør ikke med foten hvilende på bremsepedalen. Selv lett, men vedvarende trykk på bremsepedalen kan føre til at bremsene overopphetes, bremseslitasje og enda til bremsesvikt.
- Sett alltid på parkeringsbremsen når du forlater bilen. Du må ikke stole på at bilen ikke kan komme i bevegelse bare ved å sette girkassen i P (Park).

- Vær ekstremt forsiktig når du kjører på glatt vei. Du må være spesielt forsiktig når du bremser, akselererer eller skifter gir. På glatt vei kan en brå endring i kjørehastigheten føre til at drivhjulene mister veigrepet, og bilen kommer ut av kontroll. Det kan resultere i en ulykke.
- Du oppnår best ytelse og økonomisk kjøring hvis du trår inn og slipper ut gasspedalen jevnt.

ADVARSEL

Redusere faren for ALVORLIG PERSONSKADE eller DØD:

- **Bruk ALLTID sikkerhetsbelte. Ved en kollisjon vil en passasjer uten sikkerhetsbelte ha mye større risiko for å bli alvorlig skadet enn en som bruker sikkerhetsbelte.**
- **Unngå høye hastigheter ved svinging og vending.**

(Fortsettelse)

(Fortsettelse)

- **Bruk ikke raske bevegelser på rattet, slik som raske skift av kjørefil eller raske, brå svinger.**
- **Det er større sjanse for å velte hvis du mister kontrollen over bilen i høye hastigheter.**
- **Det er lett å miste kontrollen over bilen hvis to eller flere hjul kommer utenfor veibanen og føreren overstyrer for å komme inn på veien igjen.**
- **Du må ikke svinge brått hvis bilen kommer utenfor veien. Senk heller farten før du svinger inn på kjørebane igjen.**
- **HYUNDAI anbefaler at du følger alle skilte fartsgrenser.**

KJØREGUIDE (PLUG-IN HYBRID-BIL, HVIS MONTERT)

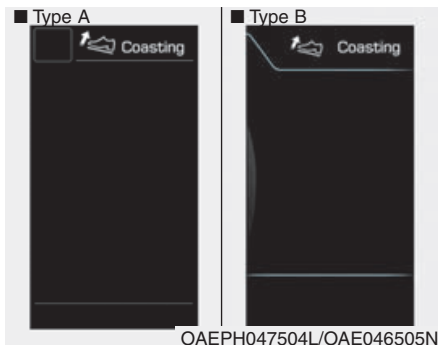

Kjøreguidefunksjonen informerer føreren om når han må ta bort foten fra gasspedalen ved å anta en retardasjonshendelse* basert på analysen av kjørerutene og veiforholdene i navigasjonssystemet. Det motiverer føreren til å fjerne foten fra pedalen og la bilen trille ned veien med bare EV-motoren. Dette hjelper til å unngå unødvendig drivstofforbruk og forbedrer drivstoffeffektiviteten.

i Informasjon

Eksempel på en retardasjonshendelse er å foreta en høyre-/venstresving, kjøre i en rundkjøring, kjøre på eller av en motorvei, osv.

Føreren kan aktivere kjøreguiden ved så sette tenningsbryteren i PÅ-stilling og velge:

- Brukerinnstillinger

User Settings (Brukerinnstillinger) →
Driving Assist (Kjøreassistanse) →
Coasting Guide (Kjøreguide)

Trykk på og hold [OK]-knappen for en forklaring på systemet.

Driftsforhold

Hvis du vil aktivere systemet, gjør du slik. Angi bestemmelsesstedet på navigasjonen og velg kjøreruten. Du kan kjøre i ECO-stilling ved å kjøre bilen i D (Kjøre). Deretter må du tilfredsstille følgende.

- Kjørehastigheten må være mellom 40 km/t (25 mph) og 160 km/t (100 mph).

i Informasjon

Kjørehastigheten kan variere på grunn av forskjell mellom instrumentgruppen og navigasjonen som skyldes lufttrykk i dekkene.

i Informasjon

Kjøreguide er bare et tilleggssystem for å hjelpe til med drivstofføkonomisk kjøring. Driftsforholdene kan derfor være forskjellig ut fra trafikk-/veiforhold (dvs. kjøre i trafikkork, kjøre i en bakke, kjøre i en kurve). Du må derfor ta de aktuelle kjøreforholdene med i beregningen, slik som avstanden til bilene foran/bak, mens du ser på kjøreguiden som en veiledning.

BREMSESYSTEM

Servobremser

Bilen din har servo-assisterte bremseser som er selvjusterende under normal bruk. Hvis bilen ikke står i klar (☞)-stillingen eller bilen blir slått av under kjøring, virker ikke servohjelpen for bremsene. Du kan fremdeles stoppe bilen ved å trå med større kraft på bremsepedalen enn vanlig. Bremselengden vil imidlertid bli lenger enn med servobremser.

Når bilen ikke står i klar (☞)-stillingen, vil reservebremseeffekten delvis forbrukes hver gang du trår på bremsepedalen. Ikke pumpe med bremsepedalen hvis servohjelpen har feil.

Du skal bare pumpe med bremsepedalen hvis det er nødvendig for å opprettholde styrekontroll på glatt føre.

⚠ ADVARSEL

Ta følgende forholdsregler:

- Kjør ikke med foten hvilende på bremsepedalen. Dette vil skape unormalt høye bremsetemperaturer, stor slitasje på bremsebelegg og klosser, og økt stopplengde.
- Når du kjører ned en lang bakke, kan du velge å flytte girspaken til manuell skiftemodus for å skifte ned til et lavere gir for å regulere hastigheten uten å bruke bremsepedalen unødvendig. Hvis du bremser hele tiden, vil det føre til at bremsene overopphetes og dette kan resultere i at du mister bremseeffekten midlertidig.

(Fortsettelse)

(Fortsettelse)

- Våte bremseser kan påvirke bilens evne til å senke farten på en sikker måte. Bilen kan også trekke til én side når du bremser. Hvis du bremser lett, vil du oppdage om bremseeffekten er redusert. Prøv alltid bremsene på denne måten etter at du har kjørt gjennom dypt vann. Prøv å tørke bremsene, bremse lett mens du kjører i sikker hastighet forover inntil bremsene blir normale igjen. Unngå å kjøre med høye hastigheter før bremsene virker riktig igjen.

MERK

- Ikke fortsett å trå ned bremspedalen hvis  -indikatoren er AV. Batteriet kan bli utladet.
- Støy og vibrasjon som genereres ved bremsing er normalt.
- Under normal drift kan det forekomme midlertidig støy fra elektrisk bremspumpe og motorvibrasjon i tilfellene nedenfor.
 - Når du plutselig trår ned pedalen.
 - Når du trår ned pedalen gjentatte ganger med korte intervaller.
 - Når ABS-funksjonen aktiveres under bremsing.

Slitasjevarsler for skivebremser

Når bremsklossene er slitt og det er på tide å skifte til nye klosser, vil du høre en høytonet varsellyd fra forhjuls- eller bakhjulsbremsene. Du vil kunne høre denne lyden komme og gå, eller det kan forekomme hver gang du trår på bremspedalen. Vær oppmerksom på at noen kjøreforhold eller klimaer kan forårsake bremseseping når du begynner å bremse (eller bremser lett). Dette er normalt og tyder ikke på at det er noe galt med bremsene.

MERK

Du må ikke fortsette å kjøre med slitte bremsklosser, da dette vil føre til kostbare reparasjoner.

Informasjon

Skift alltid bremsklosser som et komplett sett på for- eller bakakselen.

Parkeringsbrems

Sette på parkeringsbremsen

Sett alltid på parkeringsbremsen før du forlater bilen.



Slik setter du på parkeringsbremsen: Trå bremspedalen hardt inn. Trå inn parkeringsbremspedalen så langt som mulig.

⚠ ADVARSEL

Hvis du skal redusere faren for **ALVORLIG PERSONSKADE** eller **DØD**, må du ikke bruke parkeringsbremsen når bilen er i bevegelse, unntatt i en nødsituasjon. Det kan skade bremsesystemet og føre til en ulykke.

Løsne parkeringsbremsen



Slik løsner du parkeringsbremsen:

Trå bremsepedalen hardt inn.

Trå ned parkeringsbremspedalen, og den frigjøres automatisk.

Hvis parkeringsbremsen ikke løsner eller sitter fast, anbefaler vi at systemet kontrolleres hos en autorisert HYUNDAI-forhandler.

⚠ ADVARSEL

- Når du forlater bilen eller parkerer, må du alltid stoppe helt opp og fortsette å trå inn bremsepedalen. Flytt girspaken til P (Park)-stillingen, sett på parkeringsbremsen, og sett tenningsbryteren i LOCK/OFF-stillingen.

Biler som ikke har parkeringsbremsen helt innkoblet kan ha risiko for å komme utilsiktet i bevegelse og forårsake personskade på deg selv eller andre.

- Når du parkerer i en stigning, må du blokkere hjulene for å hindre at bilen ruller ned.
- La aldri noen som ikke er kjent med bilen røre parkeringsbremsen. Hvis parkeringsbremsen løsnes utilsiktet, kan det oppstå alvorlig personskade.

(Fortsettelse)

(Fortsettelse)

- Løsne parkeringsbremsen bare når du sitter på plass inne i bilen med foten godt på bremsepedalen.

MERK

- Trå ikke på gasspedalen mens parkeringsbremsen er innkoblet. Hvis du trår ned gasspedalen med parkeringsbremsen på, vil det høres det en varsellyd. Det kan føre til skade på parkeringsbremsen.
- Kjøring med parkeringsbremsen på kan overopphete bremsesystemet og føre til for tidlig slitasje eller skade på bremseledene. Kontroller at parkeringsbremsen er løst og at bremse-varsellampen er av før du kjører.



Kontroller varsellampen for parkeringsbremsen ved å sette tenningsbryteren i PÅ-stillingen er ikke bilen i klar (☞)-stillingen.

Denne lampen lyser når parkeringsbremsen settes på med tenningsbryteren i START- eller PÅ-stilling. Før du kjører, må du se etter at parkeringsbremsen er helt utløst og varsellampen er AV.

Hvis varsellampen fortsatt lyser etter at parkeringsbremsen er utløst og bilen er i klar (☞)-stillingen, kan det være en feilfunksjon i bremsesystemet. Dette må undersøkes umiddelbart.

Hvis det er mulig, må du avbryte kjøringen umiddelbart. Hvis det ikke er mulig, kjør bilen med største forsiktighet, og forsett bare å kjøre inntil du kan komme til et sikkert sted.

Blokkeringsfritt bremsesystem (ABS)

⚠ ADVARSEL

Et blokkeringsfritt bremsesystem (ABS) eller elektronisk stabilitetskontroll (ESC) vil ikke hindre ulykker på grunn av feil eller farlig kjøring. Du må alltid beholde en sikker avstand mellom deg og objekter foran deg, selv om du vil ha bedre kontroll over bilen ved nødbremsing. Du bør alltid redusere kjørehastigheten ved ekstreme veiforhold. Bremselengden for biler som med ABS eller ESC kan være lengre enn for biler uten det, ved følgende veiforhold. Kjør bilen din med redusert hastighet ved følgende forhold:

- Ujevne, grus- eller snødekte veier.

(Fortsettelse)

(Fortsettelse)

- På veier med hull i veidekket eller som har forskjellig høyde på overflaten.

- Kjettingene monteres på bilen.

Du skal ikke teste sikkerhetsegenskapene for en bil med ABS eller ESC ved kjøring i høy hastighet eller svingkjøring. Dette kan utsette deg selv og andre for fare.

ABS er et elektronisk bremsesystem som hjelper til å hindre bremsesladd. ABS lar føreren styre bilen og bremse samtidig.

Bruke ABS

Hvis du skal få maksimalt utbytte av ABS i en nødssituasjon, må du ikke prøve å tilpasse bremsetrykket eller prøve å pumpe med bremsepedalen. Trå på bremsepedalen så hardt som mulig. Når du bruker bremsene under forhold som kunne låse hjulene, kan du høre lyder fra bremsene, eller føle et tilsvarende forhold i bremsepedalen. Dette er normalt og betyr at ABS er aktivert. ABS reduserer ikke tiden eller avstanden det tar å stoppe bilen.

Hold alltid sikker avstand til bilen foran deg. ABS vil ikke hindre sladd som skyldes plutselige endringer i retning, slik som å prøve å kjøre for raskt i en sving eller plutselig skifte kjørefil. Kjør alltid med en sikker hastighet etter vei- og værforholdene: ABS kan ikke hindre tap av stabilitet. Styr alltid moderat når du bremser hardt. Kraftige eller skarpe svingbevegelser kan fortsatt føre til at bilen din slenger inn i møtende trafikk eller ut av veien.

På løst eller ujevnt veidekke kan virkningen av det blokkeringsfrie bremsesystemet føre til lengre stopplengde enn for en bil med konvensjonelt bremsesystem. Varsellampen for ABS () vil lyse i noen sekunder etter at motor start/stopp-knappen er satt i PÅ-stillingen. I løpet av den perioden går ABS gjennom en selvdigose og lyset slukker igjen hvis alt er normalt. Hvis lampen fortsetter å lyse, kan det være en feil med ABS. Vi anbefaler at du kontakter en autorisert HYUNDAI-forhandler så snart som mulig.

ADVARSEL

Hvis ABS-varsellampen () lyser og fortsetter å lyse, kan det være en feil med ABS. Servobremse virker som normalt. Hvis du skal redusere faren for alvorlig personskade eller død, anbefaler vi at du kontakter HYUNDAI-forhandleren så snart som mulig.

MERK

Hvis du kjører på en vei med dårlig veigrep, slik som en islagt vei, og du bruker bremsene kontinuerlig, vil ABS bli aktivert og varsellampen (ABS) kan lyse. Flytt bilen til et sikkert sted og stopp den.

Start bilen igjen. Hvis ABS-varsellampen er slukket, så er ABS-systemet normalt.

Ellers kan det være at du har et problem med ABS. Vi anbefaler at du kontakter en autorisert HYUNDAI-forhandler så snart som mulig.

i Informasjon

Hvis du bruker hjelpestart på bilen på grunn av et flatt batteri, kan det hende at ABS-varsellampen (ABS) kommer på samtidig. Dette skjer på grunn av den lave batterispenningen. Det betyr ikke at det er noen feilfunksjon i ABS. Få ladet batteriet før du kjører med bilen.

Elektronisk stabilitetskontroll (ESC)

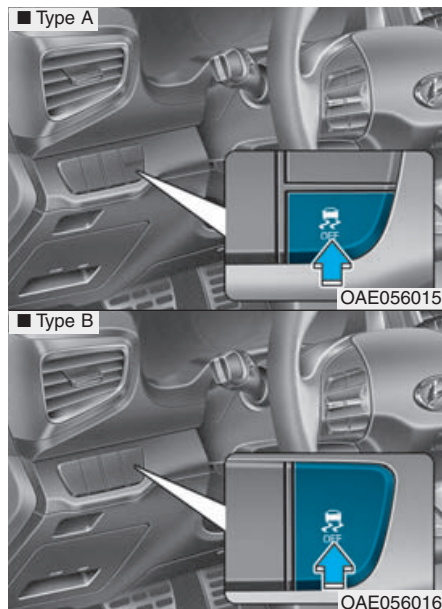

Systemet med elektronisk stabilitetskontroll (ESC) hjelper til å stabilisere bilen ved kjøring i sving.

ESC kontrollerer hvor du styrer, og hvor bilen faktisk går. ESC setter på bremsetrykk til en av bilens bremses og innvirker på motorstyringssystemet for å hjelpe føreren med å holde bilen innenfor den tiltenkte banen. Det er ingen erstatning for sikker kjørepraksis. Du må alltid tilpasse farten og kjøringen til forholdene på veien.

⚠ ADVARSEL

Kjør aldri fortene enn kjøreforholdene tillater, eller for fort i sving. ESC-systemet vil ikke hindre ulykker. For høy hastighet i sving, brå manøvrer og vannplaning på våt vei kan fortsatt føre til alvorlige ulykker.

ESC-funksjon

ESC PÅ-tilstand

Når tenningsbryteren står i PÅ-stillingen, lyser ESC- og ESC OFF-indikatorlampene i ca. tre sekunder. Etter at begge lampene er slukket, er ESC aktivert.

Når den er i funksjon



Når ESC er i drift, blinker ESC-indikatorlampen:

- Når du bruker bremsene under forhold som kan låse hjulene kan du høre lyder fra bremsene, eller føle et tilsvarende forhold i bremsepedalen. Dette er normalt og betyr at ESC er aktivert.
- Når ESC aktiveres, kan det hende at bilen ikke reagerer på gasspedalen slik den gjør under vanlige forhold.
- Hvis Cruise Control var i bruk da ESC ble aktivert, blir Cruise Control automatisk deaktivert. Cruise Control kan aktiveres igjen når veiforholdene tillater det. **Se Cruise Control-system senere i dette kapitlet.** (hvis montert)
- Når du kjører ut av søle eller kjører på glatt vei, økes muligens ikke motorturtallet (o/min) selv om du trår gasspedalen langt ned. Dette er for å opprettholde stabiliteten og veigrepet på bilen og indikerer ikke et problem.

ESC OFF (AV)-forhold



Slik avbryter du ESC-drift:

• Status 1

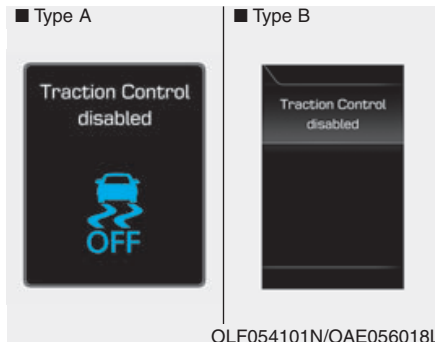

Trykk kort på ESC OFF-knappen. ESC OFF-indikatoren lyser og meldingen Traction Control disabled (Antispinn deaktivert) lyser. I denne tilstanden er trekraftkontrollfunksjonen for ESC (motorstyring) deaktivert, men bremsekontrollfunksjonen for ESC (bremsestyring) virker fortsatt.

• Status 2

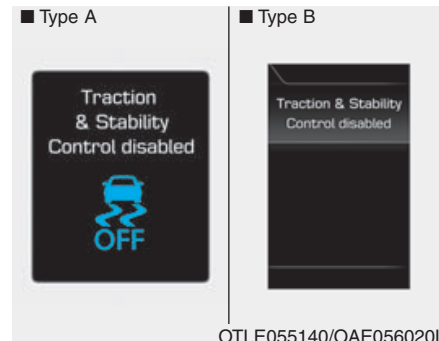

Trykk på og hold ESC OFF-knappen inne i mer enn tre sekunder. ESC OFF-indikatorlampen og meldingen Traction & Stability Control disabled (Antispinn & stabilitetskontroll deaktivert), lyser og det høres en varsellyd. I denne tilstanden er både trekraftkontrollfunksjonen for ESC (motorstyring) og bremsekontrollfunksjonen for ESC (bremsestyring) deaktivert.

Hvis du setter tenningsbryteren i LOCK/OFF-stillingen mens ESC er av, vil ESC forbli avslått. Neste gang du starter bilen vil ESC bli slått på igjen automatisk.

Indikatorlamper

- ESC-indikatorlampe (blinker)



- ESC AV-indikatorlampe (lyser)



Når du trykker tenningsbryteren til PÅ-stillingen, lyser ESC-indikatorlampen, deretter slukker den hvis ESC-systemet virker normalt.

ESC-indikatorlampen blinker alltid når ESC arbeider.

Hvis ESC-indikatorlampen lyser hele tiden, kan bilen ha en feilfunksjon i ESC-systemet. Hvis denne varselampen lyser, anbefaler vi at bilen kontrolleres hos en autorisert HYUNDAI-forhandler så snart som mulig.

ESC AV-indikatorlampen lyser når ESC er slått av med knappen.

⚠ ADVARSEL

Når ESC blinker, viser dette at ESC er aktivert:

Kjør sakte og prøv ALDRI å akselerere. Slå ALDRI av ESC mens ESC-indikatorlampen blinker, ellers kan du miste kontrollen over bilen så det skjer en ulykke.

MERK

Hvis du kjører med dekk og felger av forskjellig størrelse, kan det føre til at ESC-systemet ikke virker som det skal. Før du skifter dekk, pass på at alle fire dekk og felger har samme størrelse. Kjør aldri bilen med dekk og felger av forskjellig størrelse montert.

Bruke ESC AV

Under kjøring

ESC AV-modus bør bare brukes kort som hjelp for å komme løs hvis du sitter fast i snø eller søle ved midlertidig å stoppe funksjonen for ESC for å oppnå veigrep.

Hvis du vil slå av ESC mens du kjører, trykk på ESC AV-knappen mens du kjører på flat vei.

MERK

Slik unngår du skade på girkassen:

- Ikke la hjul(ene) på én aksel spinne for mye mens ESC, ABS og varselampen for parkeringsbremsen lyser. Reparasjonene blir ikke dekket av garantien på bilen. Reduser motoreffekten og la ikke hjulene spinne for mye mens disse lysene vises.
- Hvis bilen skal kjøres på et dynamometer, må ESC slås av (ESC OFF-lampen lyser).

i Informasjon

ABS eller virkningen av bremsesystemet påvirkes ikke av at ESC slås av.

Bilens stabilitetsprogram (VSM)

Bilens stabilitetsprogram (VSM) er en funksjon i systemet for elektronisk stabilitetskontroll (ESC). Det hjelper til å sikre at bilen holdes stabil ved plutselig akselerasjon eller bremsing på våte, glatte eller ujevne veier der veigrepet for de fire dekkene plutselig kan bli ulikt.

⚠ ADVARSEL

Ta følgende forholdsregler når du bruker bilens stabilitetskontroll (VSM):

- **Kontroller ALLTID hastigheten og avstanden til bilen foran. VSM er ingen erstatning for sikker kjørepraksis.**
- **Kjør aldri fortere enn veiforholdene tillater. VSM-systemet vil ikke hindre ulykker. For høy hastighet i dårlig vær, glatte og ujevne veier kan føre til alvorlige ulykker.**

VSM-drift

Betingelser for VSM PÅ

VSM virker når:

- Elektronisk stabilitetskontroll (ESC) er på.
- Kjørehastigheten er over ca. 15 km/t på svingete vei.
- Kjørehastigheten er over ca. 20 km/t ved bremsing på ujevn vei.

Når den er i funksjon

Når du bruker bremsene under forhold som kan aktivere ESC, kan du høre lyder fra bremsene, eller føle et tilsvarende forhold i bremsepedalen. Dette er normalt og betyr at VSM er aktivert.

i Informasjon

VSM fungerer ikke når:

- Du kjører på vei med sidehelling slik som hellinger eller stigninger
- Kjøring i revers.
- ESC OFF-indikatorlampen lyser.
- EPS (elektriske servostyring)-varsellampe (⚠) lyser eller blinker.

Betingelser for VSM AV

Hvis du vil avbryte VSM-driften, trykker du på ESC OFF-knappen. ESC OFF-indikatorlampen () vil lyse.

Trykk på ESC OFF-knappen igjen for å slå på VSM. ESC OFF-indikatorlampen slukker.

ADVARSEL

Hvis ESC-varselampen () eller EPS-varselampen () lyser eller blinker, kan bilen ha en feilfunksjon i VSM-systemet. Hvis varselampen lyser, anbefaler vi at bilen kontrolleres hos en autorisert HYUNDAI-forhandler så snart som mulig.

MERK

Hvis du kjører med dekk og felger av forskjellig størrelse, kan det føre til at ESC-systemet ikke virker som det skal. Før du skifter dekk, pass på at alle fire dekk og felger har samme størrelse. Kjør aldri bilen med dekk og felger av forskjellig størrelse montert.

Hjelpekontroll for bakkestart (HAC)

En bil har tendens til å gli bakover i en bratt helling før du trår gasspedalen etter et stopp. HAC hindrer at bilen glir bakover ved at det automatisk betjener bremsesystemet i ca. to sekunder. Bremsene slippes automatisk når du trår ned gasspedalen.

ADVARSEL

HAC aktiveres bare i ca. to sekunder, så du må alltid trå på gasspedalen for å begynne å kjøre oppover etter et stopp.

Informasjon

- HAC fungerer ikke når girspaken står i P (Parkering) eller N (Nøytral)-stilling.
- HAC aktiveres selv om ESC (elektronisk stabilitetskontroll) er av. Den aktiveres imidlertid ikke når ESC ikke virker vanligvis.

Nødstoppsignal (ESS) (hvis montert)

Systemet med nødstoppsignal varslar føreren bakenfor, ved å blinke med stopplyset når bilen plutselig bremses brått og hardt. Systemet aktiveres når:

- Bilen plutselig stopper. (Deselerasjonskraften overskrider 7 m/s², og kjørehastigheten overskrider 55 km/t.)
- ABS aktiveres.

Nødblinskyset slår seg automatisk PÅ etter at stopplysene blinker:

- Når kjørehastigheten er under 40 km/t (25 mph),
- Når ABS er deaktivert, og
- Når situasjonen med bråbremsing er over.

Nødblinklyset blir slått AV:

- Når bilen kjøres med en lav hastighet over en viss tid.
Føreren kan slå AV nødblinklysene manuelt ved å trykke på bryteren.

i Informasjon

Systemet med nødstoppsignal (ESS) fungerer ikke hvis nødblinklyset allerede er på.

Gode bremsevaner

⚠ ADVARSEL

Når du forlater bilen eller parkerer, må du alltid stoppe helt opp og fortsett å trå inn bremsepedalen. Flytt girspaken til P (Park)-stillingen, sett på parkeringsbremsen, og sett tenningsbryteren i LOCK/OFF-stillingen.

Biler som er parkert uten at parkeringsbremsen er på eller helt innkoblet, kan begynne å bevege seg utilsiktet og føre til en personskade for føreren og andre. Sett ALLTID på parkeringsbremsen før du forlater bilen.

Våte bremseser kan være farlig! Bremsene kan bli våte hvis bilen kjøres gjennom stående vann eller når den vaskes. Bilen vil ikke stoppe så raskt hvis bremsene er våte. Våte bremseser kan føre til at bilen trekker til én side.

Du kan tørke bremsene ved å bremse lett inntil bremsevirkningen blir normal igjen. Hvis bremsefunksjonen ikke blir normal igjen, må du stoppe så snart som mulig på et sikkert sted og vi anbefaler at du kontakter en autorisert HYUNDAI-forhandler for hjelp.

Kjør IKKE med foten hvilende på bremsepedalen. Selv lett, men vedvarende trykk på bremsepedalen kan føre til at bremsene overopphetes, bremseslitasje og enda til bremsesvikt.

Hvis et dekk punkterer mens du kjører, må du bremse lett og holde bilen rett fremover mens du senker farten. Når du kjører sakte nok til at det er sikkert, kan du svinge ut av veien og stoppe på et sikkert sted.

Hold foten godt på bremsepedalen når bilen er stoppet for å hindre at den ruller forover.

BLIND SPOT DETECTION SYSTEM (BSD) (BLINDSONESYSTEM) (HVIS MONTERT)

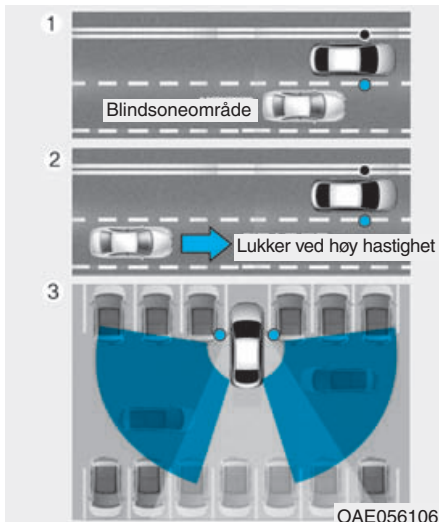

Blindsonesystemet (BSD) bruker radarsensorer i den bakre støtfangeren for å overvåke og varsle føreren om en bil som nærmer seg i førerens blindsonerområde.

Systemet overvåker det bakre området av bilen og gir informasjon til føreren med et lydvarsel og en indikator på de utvendige speilene.

(1) BSD (Blindsonesystem)

Området for blindsonesystemet varierer i forhold til kjørehastigheten. Vær oppmerksom på at hvis bilen din kjører mye fortere enn bilene rundt deg, vil det ikke skje noen varslings.

(2) LCA-funksjonen for assistanse ved skifte av kjørefil varsler deg når en bil nærmer seg i en tilliggende kjørefil i høy hastighet. Hvis føreren aktiverer blinklyset mens systemet oppdager en kommende bil, gir systemet en lydvarslings.

Varslingstiden varierer i henhold til hastighetsforskjellen mellom deg og bilen som nærmer seg.

(3) RCTA (Rear Cross Traffic Alert) (Varsel om kryssrygging)

Funksjonen med varsel om kryssrygging overvåker trafikk bak som nærmer seg fra venstre og høyre side av bilen når bilen din er i revers. Funksjonen virker når bilen beveger seg i revers under ca. 10 km/t.

Hvis kommende trafikk oppdages, høres et lydvarsel.

Varslingstiden varierer i henhold til hastighetsforskjellen mellom deg og bilen som nærmer seg.

⚠ ADVARSEL

- **Vær alltid oppmerksom på veiforholdene mens du kjører og vær på vakt for uventede situasjoner selv om blindsonesystemet er i drift.**
- **Blindsonesystemet (BSD) er ikke en erstatning for riktig og sikker kjøring. Kjør alltid sikkert og vis forsiktighet når du skifter kjørefil eller rygger med bilen. Blindsonesystemet (BSD) oppdager kanskje ikke alle objekter langs veien.**

BSD (Blindsonesystem) / LCA (Assistanse ved skifte av kjørefil) (hvis montert)

Driftsforhold

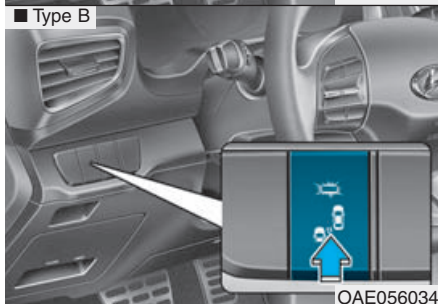
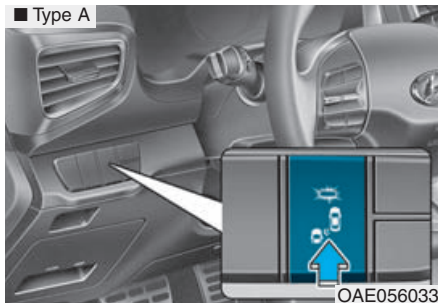

Bruk:

Trykk på BSD-bryteren med tenningsbryteren i PÅ-stillingen. Indikatoren i BSD-bryteren lyser. Hvis bilens hastighet kommer over 30 km/t aktiveres systemet.

For å avbryte:

Trykk på BSD-bryteren igjen. Indikatorlampen i bryteren slukker. Når systemet ikke er i bruk, slår du av systemet ved å vri på bryteren.

i Informasjon

- Hvis bilen slås av og på igjen, går BSD-systemet tilbake til den tidligere statusen.
- Når systemet blir slått av, lyser varselampen i tre sekunder på det utvendige speilet.

Funksjonen aktiveres når:

1. Systemet er på.
2. Bilens hastighet er over ca. 30 km/t.
3. Et kommende kjøretøy er oppdaget i blindsonområdet.

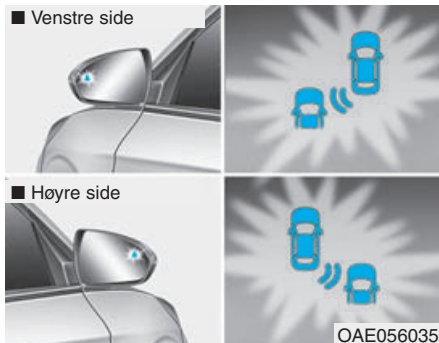

Første varseltrinn

Hvis det registreres en bilen innenfor grensen til systemet, lyser en (gul) varsellampe på det utvendige speilet. Når bilen som er oppdaget ikke lenger er innenfor blindsonområdet, opphører lydvarslingen i henhold til bilens kjøreforhold.



Andre varseltrinn

En varsellyd for å varsle føreren aktiveres når:

1. Et kjøretøy blir oppdaget i blindsonområdet av radarsystemet (varsellampen vil lyse på det utvendige speilet (dvs., i første varseltrinn)) OG
 2. Blinklyset settes på (samme side som der bilen blir oppdaget).
- Når denne varslingen aktiveres, vil også varsellyset på det utvendige speilet blinke.

Hvis du slår av blinklyset, blir det andre varseltrinnet (varsellyd og blinkende varsellampe på det utvendige speilet) deaktivert.

- Det andre varseltrinnet kan deaktiveres.

- Slik deaktiverer du varsellyden:

Instrumentgruppe type A

Gå til User Settings → Driving Assist → Rear Collision Warning (Brukerinnstillinger → Kjøreassistent → Bakre kollisjonsvarsling) og deaktiver Blind Spot Detection Sound (Varsellyd for blindsoner) på LCD-displayet.

Instrumentgruppe type B

Gå til User Settings → Driving Assist (Brukerinnstillinger → Kjøreassistent) og deaktiver Blind Spot Detection Sound (Varsellyd for blindsoner) på LCD-displayet.

i Informasjon

Varsellyden hjelper til å varsle føreren. Bare deaktiver denne funksjonen når det er nødvendig.

For mer informasjon, se LCD-skjermstillinger i kapittel 3.

- Slik aktiverer du varsellyden:

Instrumentgruppe type A

Gå til User Settings → Driving Assist → Rear Collision Warning (Brukerinnstillinger → Kjøreassistent → Bakre kollisjonsvarsling) og aktiver Blind Spot Detection Sound (Varsellyd for blindsoner) på LCD-displayet.

Instrumentgruppe type B

Gå til User Settings → Driving Assist (Brukerinnstillinger → Kjøreassistent) og aktiver Blind Spot Detection Sound (Varsellyd for blindsoner) på LCD-displayet.

RCTA (Rear Cross Traffic Alert - Varsel om kryssrygging) (hvis montert)

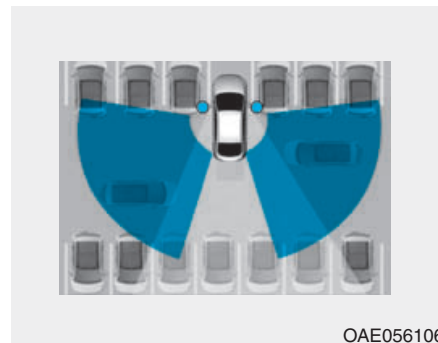

Funksjonen med varsel om kryssrygging overvåker trafikk bak som nærmer seg fra venstre og høyre side av bilen når bilen din er i revers.

Driftsforhold

Bruk:

Instrumentgruppe type A

Gå til User Settings → Driving Assist → Rear Collision Warning (Brukerinnstillinger → Kjøreassistent → Bakre kollisjonsvarsling) og velg Rear Cross Traffic Alert (Varsel om kryssrygging) på LCD-displayet

Instrumentgruppe type B

Gå til User Settings → Driving Assist (Brukerinnstillinger → Kjøreassistent) og velg Rear Cross Traffic Alert (Varsel om kryssrygging) på LCD-displayet.

Systemet blir slått på og er klart til å aktiveres. Systemet aktiveres når kjørehastigheten er lavere enn 10 km/t med girspaken i R (Revers).

Hvis du velger bort funksjonen fra instrumentpanelet, deaktiveres funksjonen.

For mer informasjon, se LCD-skjermstillinger i kapittel 3.

i Informasjon

- Den sist valgte innstillingen (PÅ eller AV) på RCTA blir opprettholdt i systemet.
- Systemet aktiveres når kjørehastigheten er lavere enn 10 km/t (6,2 mph) og med girspaken i R (Revers).
- Oppdagelsesområdet for Rear Cross Traffic Alert (RCTA) (Varsling om kryssende trafikk bak) er på ca. 0,5 m ~ 20 m (1 ft ~ 65 ft) i begge sideretningene for bilen.

En bil som nærmer seg vil bli oppdaget hvis den har kjørehastighet innenfor 4 km/t ~ 36 km/t (2,5 ~ 22,5 mph).

Vær oppmerksom på at oppdagelsesområdet kan variere under forskjellige forhold. Vis, som alltid, oppmerksomhet og vær aktsom på omgivelsene når du rygger med bilen.

Advarselstype



Hvis bilen som oppdages av sensorene nærmer seg din bil, høres en varselyd, varselampen på det utvendige speilet blinker og en melding vises på LCD-skjermen.

i Informasjon

- Varsellyden blir slått av når:
 - Bilen som oppdages flytter seg ut av sensorområdet eller
 - når bilen er rett bak din bil eller
 - når bilen ikke nærmer seg din bil eller
 - når den andre bilen reduserer hastigheten.
- Det kan hende at systemet ikke virker riktig på grunn av andre faktorer og omstendigheter. Vær alltid oppmerksom på omgivelsene.
- Hvis sensorområdet nær den bakre støtfangeren er blokkert enten av en vegg eller sperring eller en parkert bil, kan systemets sensorområde bli redusert.

⚠ ADVARSEL

- Når systemet er aktivert, lyser varsellampen på det utvendige speilet når systemet oppdager en bil bakenfor.

For å unngå ulykker, må du ikke bare fokusere på varsellampen og glemme omgivelsene til bilen.

- Kjør forsiktig selv om bilen er utstyrt med et blindsonesystem (BSD) og varsel om kryssrygging (RCTA). Ikke stol blindt på systemet, men kontroller omgivelsene før du skifter kjørefil eller rygger med bilen.

Ved noen forhold kan ikke systemet varsle føreren, så kontroller alltid omgivelsene under kjøring.

(Fortsettelse)

(Fortsettelse)

- Blindsonesystemet (BSD) og varsel om kryssrygging (RCTA) er ikke en erstatning for riktig og sikker kjørepraksis. Kjør alltid sikkert og vis forsiktighet når du skifter kjørefil eller rygger med bilen. Blindsonesystemet (BSD) oppdager kanskje ikke alle objekter langs veien.

MERK

- Systemet virker kanskje ikke som det skal hvis støtfangeren har blitt skadet, eller hvis støtfangeren har vært skiftet eller reparert.
- Sensorområdet varierer noe etter bredden på veien. Når veien er smal kan systemet oppdage andre biler i kjørefil ved siden av. Eller når veien er bred kan ikke systemet oppdage andre biler i kjørefil ved siden av.
- Systemet kan slå seg av på grunn av kraftige elektromagnetiske bølger.

Registreringssensor



Sensorene er plassert inne i den bakre støtfangeren.

Hold alltid den bakre støtfangeren ren for at systemet skal virke.

Varselmelding

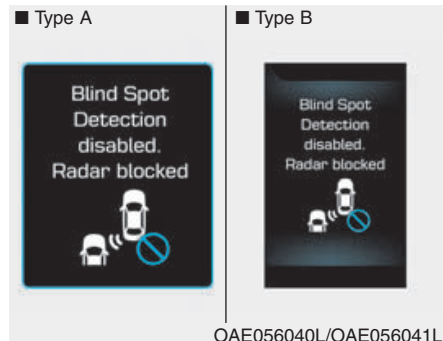

Dødsvinkel sensor deaktivert. Radar blokkert

Denne varselmeldingen kan vises hvis:

- Én eller begge sensorene på den bakre støtfangeren er blokkert av skitt eller snø eller et fremmedlegeme.
- Kjøring i landlige områder hvor BSD-sensoren ikke oppdager noen annen bil i løpet av en lang periode.
- Ved kraftig snø eller regn.

- Når det er koblet til tilhenger ellermontert takbøyle.(Hvis du vilbruke BSD-systemet tar du avtilhengeren eller takbøyle frabilen.)

Hvis noen av disse forholdene forekommer, vil lyset på BSD-bryteren og systemet blir slått av automatisk.

Når meldingen om BSD avbrytet- varsling vises i instrumentgruppen, kontroller for å forsikre deg om at den bakre støtfangeren er fri for skitt eller snø i områdene der sensorene sitter. Fjern skitt, snø eller fremmedlegemer som kan komme i veien for radarsensorene.

Etter at all skitt eller rusk er fjernet, skal BSD-systemet virke normalt igjen etter ca. 10-minutters kjøring med bilen.

Hvis systemet fremdeles ikke virker, vi anbefaler at du får kontrollert bilen hos en autorisert HYUNDAI-forhandler.

Informasjon

Slå av systemet ved å trykke på BSD-bryteren og velge bort RearCrossTraffic Alert (Varsling omkrysstrafikk bak) fra stillingen UserSettings (Brukerinnstillinger) påinstrumentpanelet nårdu kjørermedtilhengerellertakbøylepå bilen.

Sjekk BSD system

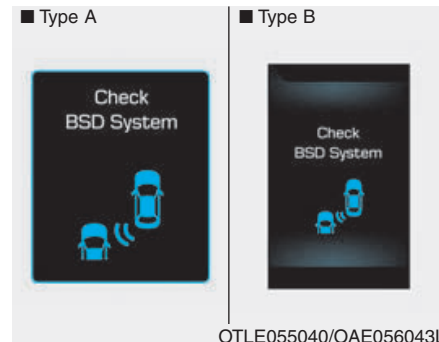

Hvis det er et problem med BSD-systemet, vises en varselmelding og lyset i bryteren blir slått av. Systemet slår seg av automatisk. Vi anbefaler at du får kontrollert bilen hos en autorisert HYUNDAI-forhandler.

Begrensninger i systemet

Føreren må være oppmerksom på situasjonene nedenfor, fordi systemet ikke kan oppdage andre biler eller gjenstander under visse omstendigheter.

- Når det er koblet til en tilhenger eller montert et stativ.
- Bilen kjører i dårlig vær, slik som kraftig regn eller snø.
- Sensoren er forurenset med regn, snø, søle osv.
- Den bakre støtfangeren der sensoren er plassert er dekket eller blokkert av fremmedlegemer slik som et klistremerke, en støtfangerbøyle, et sykkelstativ, osv.
- Den bakre støtfangeren er skadet, eller sensoren er ute av den originale standardstillingen.
- Bilens høyde blir lavere eller høyere på grunn av tung last i bagasjerommet, unormalt dekktrykk etc.
- Når temperaturen nær støtfangerområdet bak er høy eller lav.
- Når sensorene er blokkert av andre biler, vegger eller stolper i parkeringshus.
- Bilen kjører på svingete vei eller en gjennom en bomstasjon.
- Bilen kjører nær områder som inneholder metallstoffer slik som en byggesone, jernbane, osv.
- Det finnes en fast gjenstand nær bilen, slik som autovern, person, dyr, osv.
- Når du kjører ned eller opp en bratt vei der høyden på kjørefilen er forskjellig.
- Når du kjører på en smal vei med mange trær eller busker.
- Når du kjører på våt overflate.
- Når du kjører gjennom et stort område med lite biler eller strukturer rundt, slik som en ørken, landlig område, osv.
- Et stort kjøretøy er nær, slik som en buss eller lastebil.
- Når andre biler er for nær bilen din.
- Når den andre bilen nærmer seg meget nær.
- Når bilen som oppdages også beveger seg bakover samtidig med at din bil rygger.
- Ved skifting av kjørefil.
- Bilen svinger til venstre eller høyre i et veikryss.
- Hvis bilen har startet samtidig som bilen ved siden av deg og har akselerert.
- Når andre biler passerer i meget høy fart.
- Når bilen i kjørefilen ved siden av flytter seg to kjørefiler bort fra deg ELLER når bilen to kjørefiler bortenfor deg flytter seg til kjørefilen ved siden av deg.
- En motorsykkel eller sykkel er i nærheten.
- En flat tilhenger er i nærheten.

- Hvis det finnes små gjenstander i oppdagelsesområdet, slik som en handlevogn eller en barnevogn.
- Hvis det er en bil med lav høyde, som en sportsbil.

Ikke-driftsforhold

Forhold der ikke BSD-indikatoren på det utvendige sidespeilet kanskje ikke lyser:

- Det utvendige speilhuset er skadet.
- Speilet er dekket med skitt, snø eller rusk.
- Vinduet er dekket med skitt, snø eller rusk.
- Vinduet har farget glass.

AUTONOMOUS EMERGENCY BRAKING (AEB) (AUTONOM NØDBREMSING), (HVIS MONTERT)

Systemet for autonom nødbremning (AEB) er konstruert for å hjelpe med å oppdage og overvåke bilen foran deg eller oppdage en fotgjenger (hvis montert) i kjørebane ved hjelp av radarsignaler og kameragjenkjenning for å varsle føreren om at en kollisjon er forestående, og om nødvendig foreta en nødbremning.

⚠ ADVARSEL

Ta følgende forholdsregler når du bruker autonom nødbremsesystem (Autonomous Emergency Braking – AEB):

- Dette systemet er bare et tilleggssystem, så føreren må fremdeles være oppmerksom og meget forsiktig. Sensorområdet og gjenstandene som kan oppdages av sensorene er begrenset. Vær oppmerksom på veiforholdene til enhver tid.
- Kjør ALDRI for fort i forhold til veiforholdene eller i sving.
- Kjør alltid forsiktig for å unngå at det oppstår uventede og plutselige situasjoner. AEB stopper ikke bilen helt og unngår ikke kollisjoner.

Systeminnstilling og aktivering

Systeminnstilling

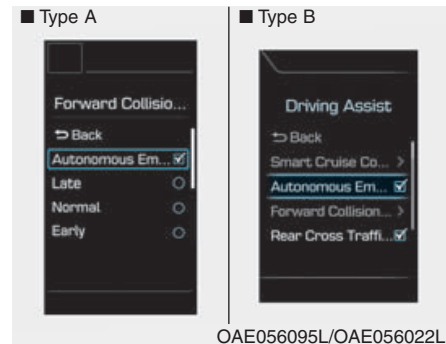

- Føreren kan aktivere AEB ved så sette tenningsbryteren i PÅ-stilling og velge:

Instrumentgruppe type A

User Settings (Brukerinnstillinger) →
Driving Assist (Kjøreassistert) →
Kollisjonsvarsling foran →
Autonomous Braking System –
Autonomt bremsesystem.

Instrumentgruppe type B

User Settings (Brukerinnstillinger) → Driving Assist (Kjøreassistent) → Autonomous Emergency Braking (Assistert bremsing)

AEB deaktiveres når sjåføren avbryter systeminnstillingen.



Varsellampen lyser på LCD-skjermen når dukansellerer AEB-systemet. Føreren

kan overvåke AEB PÅ/AV-status på LCD-skjermen. Varsellampen lyser også når ESC (Electronic Stability Control) blir slått av (Traction & Stabilitycontrol (Veigrep og stabilitetskontroll) deaktivert.) Hvis indikatorlampen forblir PÅ med AEB aktivert, anbefaler vi at du får kontrollert systemet hos en autorisert HYUNDAI-forhandler.

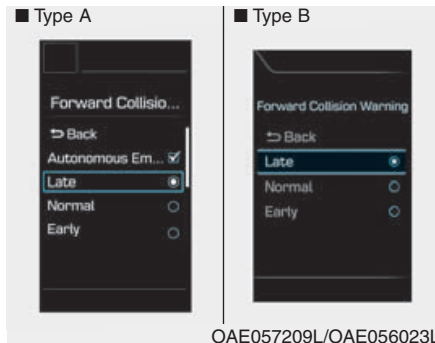

- Føreren kan velge den første tiden for aktivering av varslingen på LCD-skjermen.

User Settings (Brukerinnstillinger) → Driving Assist (Kjøreassistent) → Forward Collision Warning (Kollisjonsvarsling foran) → Late/Normal/Early (Sent/normalt/tidlig).

Alternativene for den første varslingen om kollisjon foran er:

- Tidlig:

Når dette forholdet er valgt, kommer den første varslingen om kollisjon foran (Forward Collision Warning) tidligere enn normalt. Innstillingen maksimerer avstanden mellom bilen eller fotgjengeren foran deg før den første varslingen skjer.

Hvis bilen foran plutselig stopper kan det hende at den første tiden for aktivering av varslingen ikke er nok selv om det er valgt Early (Tidlig).

- Normal:

Når dette forholdet er valgt, kommer den første varslingen om kollisjon foran (Forward Collision Warning) normalt. Innstillingen tillater en nominell avstand mellom bilen eller fotgjengeren foran deg før den første varslingen skjer.

- Sent:

Når dette forholdet er valgt, kommer den første varslingen om kollisjon foran (Forward Collision Warning) senere enn normalt.

Denne innstillingen reduserer avstanden mellom bilen eller fotgjengeren foran, før første varsling starter.

Velg Late (Sen) når det er litetraffic og når kjørehastigheten er lav.

Betingelser for aktivering

AEB er klar til å bli aktivert når AEB blir valgt på LCD-skjermen, og når følgende betingelser blir tilfredsstillt.

- ESC (Elektronisk stabilitetskontroll) er på.
- Bilens hastighet er over 10km/t (6mph). (AEB aktiveres bare innenfor et visst hastighetsområde.)
- Systemet oppdager en fotgjenger eller en bil foran, som kan kolliderer med bilen din. (AEB blir muligens ikke aktivert eller det kan høres en varselalarm i henhold til kjøresituasjonen eller bilensforhold.)

ADVARSEL

- **Stopp bilen helt på et sikkert sted før du betjener bryteren på rattet for å aktivere/deaktivere AEB-systemet.**
- **AEB aktiveres automatisk når tenningsbryteren står i PÅ-stillingen. Føreren kan deaktivere AEB ved å k a n s e l l e r e systeminnstillingen på LCD-skjermen.**
- **Hvis du avbryter ESC (Electronic Stability Control) (Elektronisk stabilitetskontroll) når AEB-systemet er slått på, deaktiveres AEB automatisk og AEB-varselampen lyser. Når ESC avbrytes, kan ikke AEB aktiveres på LCD-skjermen.**

AEB-varselmelding og systemkontroll

AEB gir varselmeldinger og varsellyder i henhold til nivåene av kollisjonsfare, slik som hvis bilen foran bråstopper, utilstrekkelig bremselengde eller oppdaging av fotgjenger. Det kontrollerer også bremsene i henhold til nivået for kollisjonsrisiko.

Føreren kan velge den første tiden for aktivering av varslingen med brukerinnstillingene på LCD-skjermen. Alternativene for den første kollisjonsvarslingen omfatter tidlig, normal eller sen tid for den første varslingen.

Foradvarsel (1. melding)

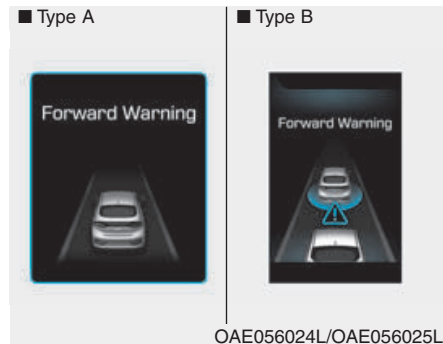

Denne første varselmeldingen vises på LCD-skjermen med en varsellyd.

Kollisjonsvarsel (2. melding)

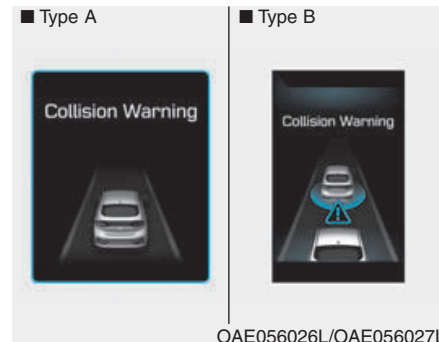

Denne varselmeldingen vises på LCD-skjermen med en varsellyd.

I tillegg forekommer det noen inngrep i bilens systemer ved motorstyringssystemet for å hjelpe til å redusere farten på bilen.

- Hastigheten til bilen kan reduseres moderat.
- A E B - s y s t e m e t kontrollerer bremsene for tidlig å dempe støtved en kollisjon.

Nødsbremsing(3. varsling)

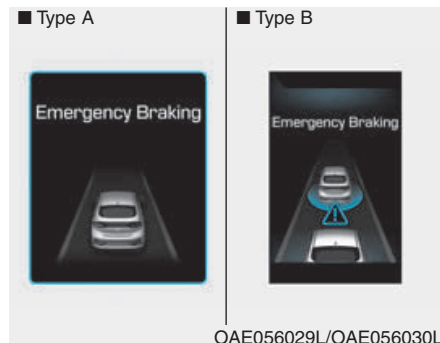

Denne varselmeldingen vises på LCD-skjermen med en varsellyd.

I tillegg forekommer det noen inngrep i bilens systemer ved motorstyringssystemet for å hjelpe til å redusere farten på bilen.

- A E B - s y s t e m e t kontrollererbremsene for tidlig å dempe støtved en kollisjon.Bremsekontrollenmaksimeres like før en kollisjon.

Bremser, funksjon

- I en presserende situasjon går bremsesystemet inn i klar-status for rask reaksjon når føreren trår inn bremsepedalen.
- AEB gir ekstra bremsekraft for optimal bremseytelse når føreren trår inn bremsepedalen.
- Bremskontrollen deaktiveres automatisk når føreren trår bremsepedalen hardt inn, eller når føreren betjener rattet brått.
- AEB-bremsekontrollen blir automatisk kansellert når risikofaktorene blir borte.

FORSIKTIG

Føreren skal alltid utvise den største forsiktighet ved bruk av bilen, enten det er en varselmelding eller alarm eller ikke fra AEB-systemet.

⚠ ADVARSEL

Bremsekontrollen kan ikke stoppe bilen helt eller unngå alle kollisjoner. Føreren er ansvarlig for sikker kjøring og ha kontroll over bilen.

⚠ ADVARSEL

AEB-systemets logikk virker innenfor visse parametere, slik som avstanden fra bilen eller fotgjengeren foran, hastigheten på bilen foran og førerens kjørehastighet. Visse forhold, slik som dårlig vær og veiforhold påvirker driften av AEB-systemet.

⚠ ADVARSEL

Ikke kjør bevisst uforsiktig for åaktivere systemet.

AEB-frontradarsensor

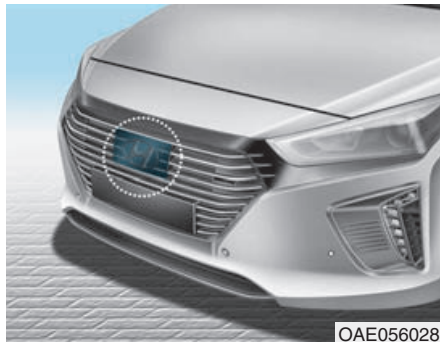

Hvis AEB-systemet skal fungere riktig, må du alltid påse at sensordekslet eller sensoren er ren og fri for skitt, snø og rusk. Skitt, snø eller fremmedlegemer på sensordekslet eller sensoren kan virke negativt på sensorytelsen til sensoren.

MERK

- Ikke sett ramme på skiltet eller fremmedlegemer slik som klistremerke på støtfangeren eller en bøyle på støtfangeren i nærheten av radarsensoren. Dette kan virke negativt på sensorytelsen til radaren.
- Hold alltid radarsensoren og dekslet rent og fritt for skitt og rusk.
- Bruk bare en myk klut for å vaske bilen. Ikke sprut trykkvann direkte på sensoren eller sensordekslet.
- Vær forsiktig så du ikke bruker unødvendig kraft på sensoren eller sensordekslet. Hvis sensoren blir flyttet ut av stilling med makt, kan det hende at AEB-systemet ikke virker som det skal. I slike tilfeller blir det ikke vist en varselmelding. Vi anbefaler at du får kontrollert bilen hos en autorisert HYUNDAI-forhandler.

(Fortsettelse)

(Fortsettelse)

- Hvis frontstøtfangeren blir skadet i området rundt radarsensoren, virker kanskje ikke AEB-systemet som det skal. Vi anbefaler at du får kontrollert bilen hos en autorisert HYUNDAI-forhandler.
- Bruk bare originale deler for å reparere eller skifte en skadet sensor eller sensordeksel. Ikke lakker sensordekslet.

MERK

- Installer **IKKE** noe ekstra utstyreller klistremerker på frontruten, du må heller ikke farge frontruten.
- Plasser **IKKE** noen refleksgjenstander (dvs. hvitt papir, speil) over dashbordet. All lysrefleks kan forårsake en feilfunksjon i systemet.

(Fortsettelse)

(Fortsettelse)

- Vær ekstra oppmerksom så ikke kameraet utsettes for vann.
- Du må **IKKE** vilkårlig demontere kameraenheten, eller få støt på kameraenheten.
- Spille lydsystemet i bilen på høyt volum kan forskyvesystemets varsellyder.

i Informasjon

Vi anbefaler at du får kontrollert systemet hos en autorisert HYUNDAI-forhandler når:

- Glasset i frontruten skiftes.
- Støtfangeren foran er skiftet
- Radarsensoren eller dekslet blir skadet eller flyttet.

Varselmelding og varsellys

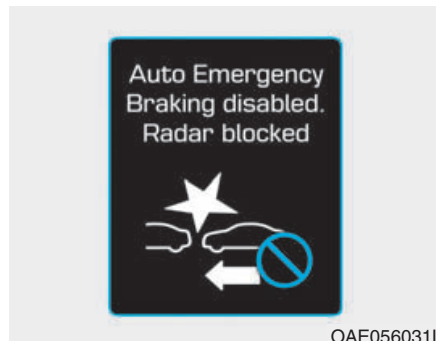

Nødbremser deaktivert. Radar blokkert

Når sensorens deksel er blokkert med skitt, snø eller rusk, kan driften av AEB-systemet stoppe midlertidig. Hvis dette skjer, vises en varselmelding på LCD-displayet. Fjern skitt, snø eller rusk og rengjør radarsensorens deksel før du bruker AEB-systemet.

AEB virker kanskje ikke som det skal i et område (f.eks. åpent terreng), der ikke alle stoffer oppdages etter at motoren blir slått PÅ.

Feilfunksjon på systemet

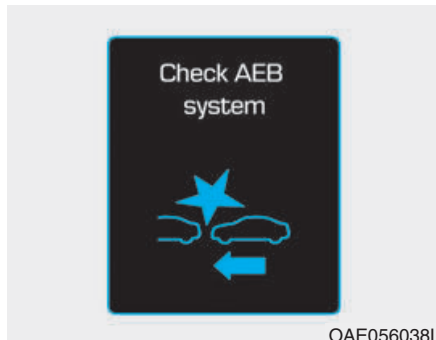

Sjekk system for nedbremsing

- Når AEB ikke fungerer ordentlig, lyser AEB-varselampen (🚗) og det vises en varselmelding i noen få sekunder. Når meldingen forsvinner, lyser hovedvarselampen (⚠️). Hvis dette er tilfelle, anbefaler vi at du får kontrollert bilen hos en autorisert HYUNDAI-forhandler.
- AEB-varselmeldingen kan vises sammen med lys i ESC-varselampen.

⚠️ ADVARSEL

- AEB er bare et tilleggssystem for førerens komfort. Føreren er ansvarlig for å kontrollere bruken av bilen. Du må ikke stole blindt på AEB-systemet. Hold heller en sikker bremseavstand, og trå om nødvendig på bremsepedalen for å senke farten.
- I visse tilfeller og under visse kjøreforhold kan AEB-systemet aktiveres for tidlig. Denne første varselmeldingen vises på LCD-skjermen med en varsellyd. I visse tilfeller hender det også at den fremre radarsensoren eller kameragjenkjenningssystemet ikke oppdager bilen eller fotgjengeren foran. AEB-systemet aktiveres kanskje ikke, og varselmeldingen vises heller ikke.

(Fortsettelse)

(Fortsettelse)

- Hvis det er en feilfunksjon i AEB-systemet, blir ikke den autonome nødbremsingen satt på selv om bremsesystemet virker normalt.
- Hvis bilen foran deg stopper brått, har du muligens mindre kontroll på bremsesystemet. Du må derfor alltid holde god avstand mellom bilen din og bilen foran deg.
- AEB-systemet kan aktiveres ved bremsing og bilen kan stoppe brått og slenge løse gjenstander mot passasjerene. Du må alltid feste løse gjenstander.
- AEB-systemet aktiveres kanskje ikke hvis føreren trår på bremsepedalen for å unngå en kollisjon.

(Fortsettelse)

(Fortsettelse)

- Bremskontrollen kan bli utilstrekkelig, og muligens forårsake en kollisjon, hvis en bil foran deg bråstopper. Vær alltid meget forsiktig.
- Passasjerene kan bli skadet, hvis bilen bråstopper med AEB-systemet aktivert. Vær meget forsiktig.

ADVARSEL

- AEB-systemet virker bare for å oppdage biler eller fotgjengere foran bilen.
- AEB-systemet virker ikke når bilen er i revers.
- AEB-systemet er ikke konstruert for å oppdage andre objekter på veien, slik som dyr.
- AEB-systemet oppdager ikke krysstrafikkerende biler som somnærmer seg.
- AEB-systemet oppdager ikke krysstrafikkerende biler som nærmer seg.
- AEB-systemet kan ikke oppdage føreren som nærmer seg siden av en parkert bil (f.eks. i slutten av en blindgate).

I slike tilfeller må du holde en sikker bremseavstand, og trå om nødvendig på bremsepedalen for å senke farten.

Begrensninger i systemet

Systemet for autonom nødbremning (AEB) er konstruert for å oppdage og overvåke bilen foran deg eller en fotgjenger i kjørebanelen ved hjelp av radarsignaler og kameragjenkjenning for å varsle føreren om at en kollisjon er forestående, og om nødvendig foreta en nødbremning.

I visse situasjoner kan kanskje ikke radarsensorene eller kameraet være i stand til å oppdage bilen eller fotgjengeren foran. I disse tilfellene virker kanskje ikke AEB-systemet normalt. Føreren må vise stor oppmerksomhet i følgende situasjoner hvor AEB-funksjonen kan være begrenset.

Oppdage biler

Sensoren kan være begrenset når:

- Radarsensoren eller kameraet er blokkert med fremmedlegemer eller rusk
- Dårlig vær slik som kraftig regn eller snø som hindrer siktfeltet for radarsensoren eller kameraet
- Det er forstyrrelser av elektromagnetiske bølger
- Det er alvorlig unormal refleksjon fra radarsensoren
- Radar-/kamasensorens gjenkjenning er begrenset
- Bilen foran er for liten til at den oppdages (f.eks. en motorsykele eller en sykkel osv.)
- Kjøretøyet foran er for stort eller det er en stor tilhenger som ikke kan bli oppdaget av kameragjenkjenningssystemet (f.eks. en traktortilhenger osv.)
- Førerens siktområde ikke er godt opplyst (enten for mørkt eller for mye refleks til å få bakgrunnslys for hindringene i siktområdet)
- Bilen foran har ikke baklysene slått PÅ
- Lysstyrken utenfor skifter brått, som når du kjører inn i eller ut av en tunnel
- Når lyset fra en gatelykt eller en møtende bil reflekteres på en våtveibane slik som ved en vanddam iverien.
- Siktfeltet foran er hindret av solstråling.
- Frontruten er dugget. En klar sikt over veien blir hindret.
- Bilen foran kjører unormalt
- Bilen kjører på vei uten fast dekke eller ujevne overflater, eller veier hvor stigningen skifter plutselig
- Dårlige veiforhold som fører til forstore vibrasjoner under kjøringen.
- Bilen kjører under bakkenivå eller inne i en bygning
- Bilen kjører nær områder som inneholder metallstoffer slik som en byggesone, jernbane, osv.
- Bilen foran kjører på tvers av kjøretretningen
- Bilen foran har stoppet på tvers
- Bilen foran kjører mot din bil eller rygger

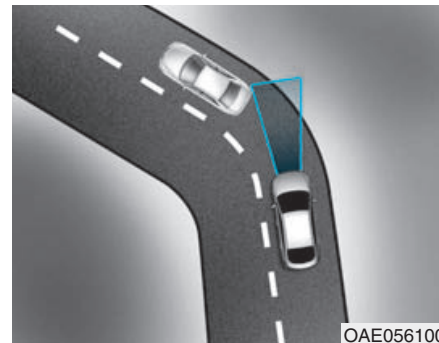

- Kjøring i en sving

AEB-systemets ytelse kan bli begrenset når du kjører på en svingete vei.

I visse tilfeller kan AEB-systemet aktiveres for tidlig på svingete vei.

I visse tilfeller hender det også at den fremre radarsensoren eller kameragjenkjenningssystemet ikke oppdager bilen som kjører på en svingete vei.

I slike tilfeller må du holde en sikker bremseavstand, og trå om nødvendig på bremsepedalen for å senke farten.



AEB-systemet kan gjenkjenne en bil i den andre kjørebanelen ved kjøring på en svingte vei.

I dette tilfellet vil systemet unødvendig alarmere føreren og sette på bremsen.

Vær alltid oppmerksom på vei- og kjøreforhold når du kjører. Om nødvendig, trå på bremsepedalen for å redusere kjørehastigheten for å opprettholde en sikker avstand.

Trå også på gasspedalen om nødvendig, for å hindre at systemet reduserer farten på bilen din unødvendig.

Kontroller trafikkforholdene rundt før bruk.

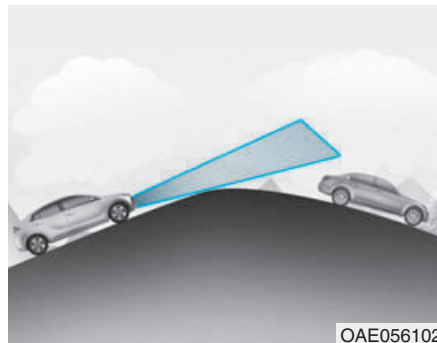

- Kjøring i en helling

AEB-ytelsen avtar ved kjøring oppover eller nedover en helling, så den gjenkjenner ikke bilen foran i den samme kjørefilen. Den kan unødvendig produsere varselmeldingen og varsellyden, eller den produserer kanskje ikke varselmeldingen og varsellyden i det hele tatt.

Hvis AEB plutselig gjenkjenner bilen foran når du passerer en helling, kan du oppleve en skarp nedbremsing. Hold alltid sikten forover når du kjører oppover eller nedover i en helling. Trå på bremsepedalen om nødvendig for å redusere kjørehastigheten og holde en sikker avstand.

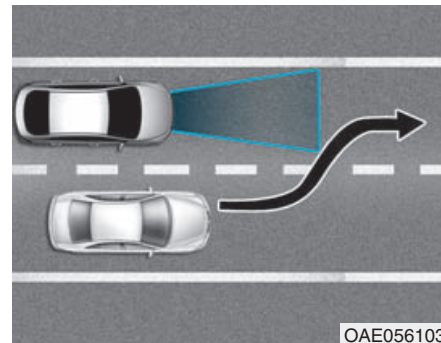

- Skifte kjørefiler

Når en bil skifter fil foran deg, oppdager kanskje ikke AEB-systemet bilen umiddelbart, spesielt hvis bilen skifter fil brått. I slike tilfeller må du holde en sikker bremseavstand, og trå om nødvendig på bremsepedalen for å senke farten og holde en sikker avstand.

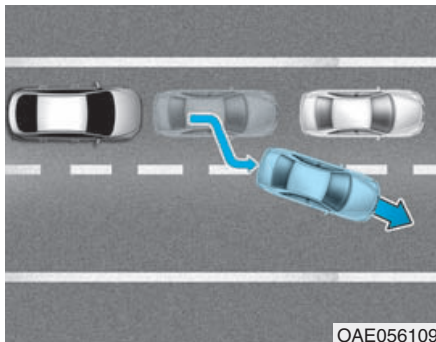

Når du kjører i stopp-og-start-trafikk og en stoppet bile foran deg kommer inn i filen, oppdager kanskje ikke AEB-systemet umiddelbart den nye bilen foran deg. I slike tilfeller må du holde en sikker bremseavstand, og trå om nødvendig på bremsepedalen for å senke farten og holde en sikker avstand.

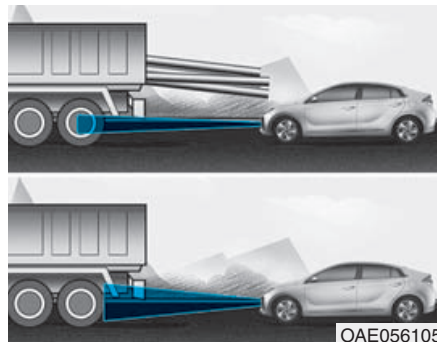

- Oppdage bilen foran deg.

Hvis bilen foran deg har en last som stikker ut bakover fra førerhuset, eller når bilen foran deg har større bakkeklaring, må du være spesielt på vakt. AEB-systemet oppdager kanskje ikke lasten som stikker ut fra bilen. I slike tilfeller må du holde en sikker bremseavstand fra den bakerste gjenstanden, og trå om nødvendig på bremsepedalen for å senke farten og holde en sikker avstand.

Oppdage fotgjengere (hvis montert)

Sensoren kan være begrenset når:

- Fotgjengeren blir ikke helt oppdaget av kameragjenkjenningen, hvis f.eks. fotgjengeren lener seg over eller ikke går oppreist
- Fotgjengeren beveger seg meget raskt eller dukker brått opp i kameraets oppdagelsesområde.
- Hvis fotgjengeren har på seg klær som lett glir inn i bakgrunnen, blir det vanskelig å oppdage for kameragjenkjenningssystemet
- Det er vanskelig å oppdage, og skille fotgjengeren fra andre objekter i omgivelsene, f.eks. når det er en gruppe med fotgjengere eller en folkemasse
- Det er en gjenstand som ligner kroppen til en person
- Fotgjengeren er liten
- Fotgjengeren har begrenset mobilitet
- Sensorens gjenkjenning er begrenset

- Radarsensoren eller kameraet er blokkert med fremmedlegemer eller rusk
- Dårlig vær slik som kraftig regn eller snø som hindrer siktfeltet for radarsensoren eller kameraet
- Utelyset er for lyst (f.eks. ved kjøring i strålende solskinn eller solblending) eller for mørkt (f.eks. ved kjøring på en mørk landevei om natten)
- Når lyset fra en gatelykt eller en møtende bil reflekteres på en våtveibanen slik som ved en vanndam i veien.
- Siktfeltet foran er hindret av solstråling.
- Frontruten er dugget. En klar siktover veien blir hindret.
- Dårlige veiforhold som fører til forstore vibrasjoner under kjøringen.

ADVARSEL

- **Ikke bruk det autonome nødbremsesystemet når du tauer en bil.**
Hvis AEB-systemet er på når du tauer en bil, kan det virke negativt på sikkerheten for din bil eller bilen som tauer.
- **Vær spesielt på vakt hvis bilen foran deg har en last som stikker ut bakover fra førerhuset, eller når bilen foran deg har større bakkeklaring.**
- **AEB-systemet er konstruert for å oppdage og overvåke bilen foran eller oppdage en fotgjenger i veien gjennom radarsignaler og kameragjenkjenning. Det er ikke konstruert for å oppdage sykler, motorsykler eller mindre hjulgående objekter slik som bagasjetraller, handlevogner eller barnevogner.**

(Fortsettelse)

(Fortsettelse)

- **Prøv aldri å teste virkningen av AEB-systemet. Dette kan føre til alvorlig personskade eller død.**

Informasjon

I noen tilfeller kan AEB-systemet bli kansellert når det utsettes for elektromagnetiske forstyrrelser.

SYSTEM FOR KJØREFILKONTROLL (LKAS) (HVIS MONTERT)

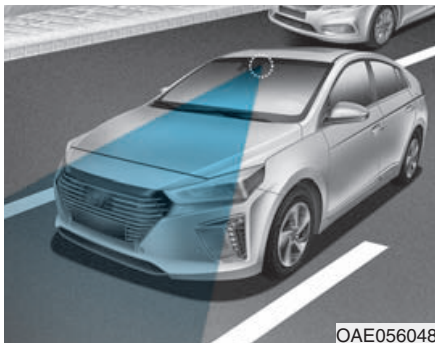

OAE056048

Lane Keeping Assist System (Assistansesystem for å holde kjørefil) hjelper med oppdage kjørefilmerkingen på veien med et kamera i frontruten, og hjelper føreren å styre slik at den holder bilen mellom kjørefilene.

Når systemet oppdager at bilen avviker fra kjørefilen, varsler det føreren med et synlig og hørbart lydvarsel, mens det aktiveres et lett motstyringsmoment, for å prøve å hindre bilen fra å bevege seg ut av kjørefilen.

⚠ ADVARSEL

System for kjørefilkontroll er ikke en erstatning for sikker kjørepraksis, men bare en komfortfunksjon. Det er førerens ansvar å alltid kontrollere omgivelsene og styre bilen.

⚠ ADVARSEL

Ta følgende forholdsregler når du bruker System for kjørefilkontroll (LKAS):

- Ikke drei brått på rattet når det blir assistert av systemet.
- LKAS hjelper til å hindre at føreren kjører ut av kjørefilen utilsiktet, ved å hjelpe føreren med styringen. Likevel skal føreren ikke stole for mye på systemet, men alltid være oppmerksom på å holde i rattet og holde plassen i kjørefilen.

(Fortsettelse)

(Fortsettelse)

- Driften av LKAS kan avbrytes eller ikke fungere som den skal i henhold til veiforholdene og omgivelsene. Vær alltid forsiktig når du kjører.
- Du må ikke demontere LKAS-kameraet midlertidig for å farge vinduet eller feste noen typer belegg og tilbehør. Hvis du demonterer kameraet og monterer det igjen, anbefaler vi at du kjører bilen til en autorisert HYUNDAI-forhandler og får kontrollert systemet for kalibrering.
- Når du skifter frontruten, LKAS-kameraet eller deler som hører til rattet, anbefaler vi at du kjører bilen til en autorisert HYUNDAI-forhandler og får kontrollert systemet for kalibrering.

(Fortsettelse)

(Fortsettelse)

- Systemet oppdager kjørefilmerkingen og kontrollerer rattet med et kamera, derfor kan det hende at systemet ikke fungerer ordentlig hvis kjørefilmerkingene er vanskelige å oppdage. Se Begrensinger for systemet.
- Du må ikke fjerne eller skade deler som hører til LKAS.
- Du hører kanskje ikke en varselyd fra LKAS fordi det er høy lyd fra lydsystemet.
- Du må ikke plassere gjenstander på dashbordet som reflekterer lys, slik som speil, hvitt papir osv. Systemet kan få feilfunksjon hvis sollyset blir reflektert.

(Fortsettelse)

(Fortsettelse)

- Hold alltid hendene på rattet mens LKAS-systemet er aktivert. Hvis du fortsetter å kjøre uten hendene på rattet etter at varselmeldingen Keep hands on steering wheel (Hold hendene på rattet), slutter systemet å kontrollere rattet.
- Rattet kontrolleres ikke kontinuerlig, så hvis bilens hastighet er meget høy når bilen forlater en kjørefil kan ikke bilen kontrolleres av systemet. Føreren må alltid følge fartsgrensen når systemet brukes.
- Hvis du fester gjenstander til rattet, fungerer muligens ikke systemet ordentlig for assistert styring eller alarmen for at hendene ikke er på rattet.
- Når du kjører med tilhenger, pass på at du slår av LKAS-systemet.

LKAS-funksjon

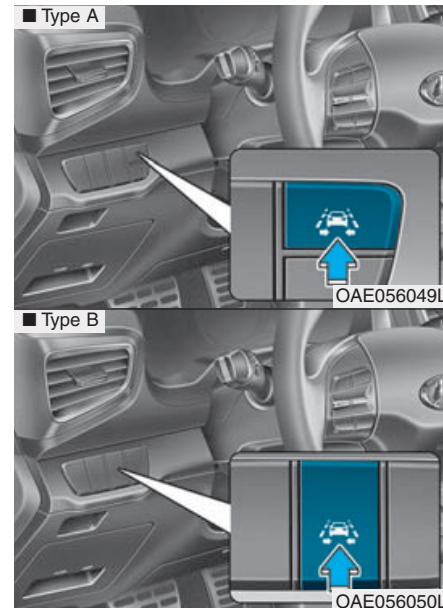

Slik aktiverer/deaktiverer du LKAS:

Med tenningsbryteren i PÅ-stilling, trykk på LKAS-knappen på instrumentpanelet på venstre side av rattet. Indikatoren på instrumentgruppen blinker først hvitt. Dette indikerer at LKAS er i KLAR, men IKKE AKTIVET tilstand.

i Informasjon

Hvis indikatoren (hvit) blir aktivert fra forrige tenningscyklus, blir systemet slått PÅ uten noen tilleggskontroll. Hvis du trykker på LKAS-knappen igjen, slukker indikatoren på instrumentpanelet.



Fargen på indikatoren endres avhengig av tilstanden på LKAS.

- Hvit: Sensoren oppdager ikke kjørefilmerkingene eller bilens hastighet er under 60 km/t (40 mph).
- Grønn: Sensoren oppdager kjørefilmerkingene og systemet kan kontrollere styringen av bilen.

Aktivering av LKAS

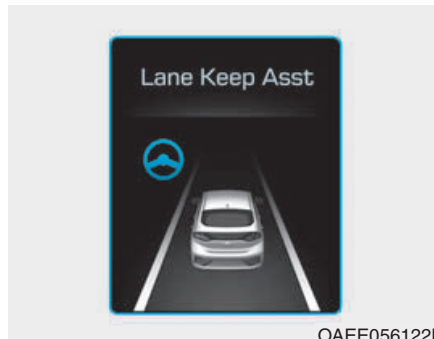

OAE056122L

- Hvis du vil se LKAS-skjermbildet på LCD-skjermen på instrumentpanelet, velg SCC/LKAS-stilling (A) for instrumentgruppe type A eller ASSIST-stilling (A) for instrumentgruppe type B. For mer informasjon, se LCD Display Modes (LCD-skjermstillinger) i kapittel 3.
- Når begge kjørefilmerkingene blir oppdaget og alle forhold for å aktivere LKAS tilfredsstilles, lyser en grønn rattindikator og LKAS-indikatoren skifter fra hvit til grønn. Dette indikerer at LKAS-systemet er i AKTIVERT tilstand og at rattet vil kunne kontrolleres.

⚠ ADVARSEL

Lane Keeping Assist System (System for kjørefilmerkning) er et system for å hindre at føreren kjører ut av kjørefilen.

Likevel skal ikke føreren stole for mye på systemet, men alltid kontrollere veiforholdene under kjøringen.



- Hvis bilens hastighet er over 60 km/t (40 mph) og systemet oppdager kjørefilmerkingene, skifter fargen fra grå til hvit.
- Hvis systemet oppdager den venstre kjørefilmerkingen, skifter den venstre kjørefilmerkingen fra grå til hvit.
- Hvis systemet oppdager den høyre kjørefilmerkingen, skifter den høyre kjørefilmerkingen fra grå til hvit.
- Begge kjørefilmerkingene må oppdages for at systemet aktiveres helt.

- Hvis bilens hastighet overskrider 60 km/t (40 mph) og LKAS-knappen er PÅ, er systemet aktivert. Hvis bilen forlater den merkede kjørefilmen foran deg, virker LKAS slik:



En visuell varsling vises på LCD-skjermen. Enten vil den venstre kjørefilmerkingen eller den høyre kjørefilmerkingen på LCD-skjermen blinke, avhengig av hvilken retning bilen kjører.

Hvis rattet vises vil systemet kontrollere styringen til bilen, for å hindre at bilen krysser kjørefilmerkingen.

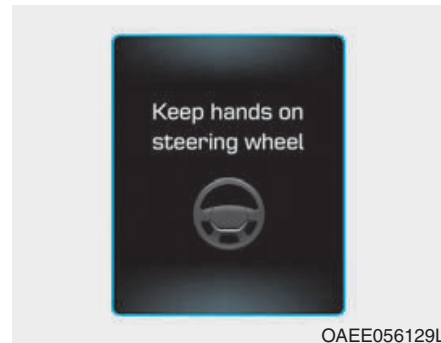

Hold hendene på rattet

Hvis føreren tar hendene bort fra rattet i flere sekunder mens LKAS er aktivert, vil systemet varsle føreren.

i Informasjon

Hvis du holder veldig lett i rattet kan fremdeles meldingen vises fordi LKAS-systemet ikke kan gjenkjenne at føreren har hendene på rattet.

⚠ ADVARSEL

Advarselmeldingen kan vises sent i henhold til veiforholdene. Derfor må du alltid ha hendene på rattet under kjøring.

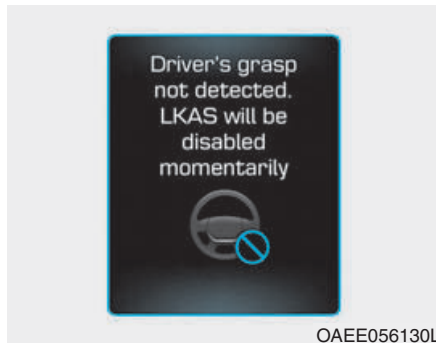

Ingen håndgrep gjenkjent. Bilen blir slått av med en gang.

Hvis føreren fremdeles ikke har hendene på rattet etter meldingen Keep hands on steering wheel (Hold hendene på rattet), vil ikke systemet kontrollere rattet og det varsler bare føreren når bilen krysser kjørefilmerkingene. Hvis føreren imidlertid tar hendenepå rattet igjen, vil systemet begynneå kontrollere rattet.

⚠ ADVARSEL

- Føreren er ansvarlig for nøyaktig styring.
- Slå av systemet og kjør bilen selv i situasjonene nedenfor.
 - I dårlig vær
 - I dårlige veiforhold
 - Når rattet ofte må kontrolleres av føreren.

i Informasjon

- Selv om rattet blir assistert av systemet, kan føreren fremdeles kontrollere styringen.
- Rattet kan føles tyngre når det blir assistert av systemet, enn når det ikke blir assistert.

Varsellampe og melding

Sjekk LKAS

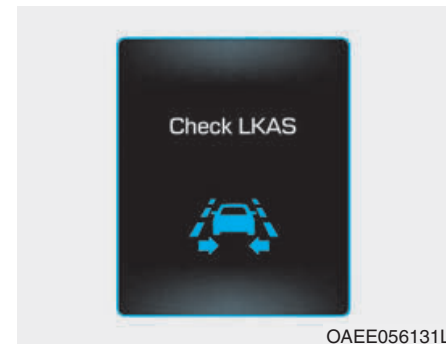

Hvis det er et problem med systemet, vises det en melding i noen sekunder. Hvis problemet vedvarer, lyser LKAS-feilindikatoren.

Feilindikator for LKAS



Feilindikatoren (gul) for LKAS lyser hvis LKAS ikke fungerer ordentlig. Vi anbefaler at systemet kontrolleres hos en autorisert HYUNDAI-forhandler.

Når det er et problem med systemet må du gjøre ett av følgende:

- Slå på systemet etter at du har slått av bilen og så på igjen.
- Kontroller om tenningsbryteren står i PÅ-stillingen.
- Kontroller om systemet blir påvirket av været. (f.eks. tåke, kraftig regn osv.)
- Kontroller om det er fremmedlegemer på kameranlinen. Hvis problemet ikke løses, anbefaler vi at systemet kontrolleres hos en autorisert HYUNDAI-forhandler.

LKAS-systemet vil ikke være i **AKTIVERT** tilstand og rattet blir ikke assistert når:

- Blinklyset blir slått på før skifting av en kjørefil. Hvis du skifter kjørefil uten å slå på blinklyset, kan rattet bli kontrollert.
- Bilen kjøres ikke i midten av kjørefilen når systemet blir slått på eller like etter at det er skiftet kjørefil.
- ESC (Elektronisk stabilitetskontroll) eller VSM (Bilens stabilitetsstyring) blir aktivert.
- Bilen kjøres i en skarp sving.
- Bilens hastighet er under 60 km/t og over 180 km/t.
- Bilen gjør raske skift av kjørefil.
- Bilen bremses plutselig.
- Bare én kjørefilmerking blir oppdaget.
- Kjørefilen er veldig bred eller smal.
- Det er mer enn to kjørefilmerkinger på veien. (f.eks. et veiarbeidsområde)
- Bilen kjøres i en bratt helling.
- Rattet dreies plutselig.

Begrensninger i systemet

LKAS kan fungere for tidlig selv om bilen ikke forlater den tiltenkte kjørefilen, ELLER, det kan hende at LKAS ikke assisterer styringen eller ikke varsler deg hvis bilen forlater den tiltenkte kjørefilen under følgende forhold:

Når kjørefilen og veieforholdene er dårlige

- Hvis det er vanskelig å skille filmerkingen fra veien eller filmerkingen er skadet eller uklar.
- Det er vanskelig å skille fargen på kjørefilmerkingen fra veien.
- Det er merkinger på veioverflaten som ser ut som en kjørefilmerking og som utilsiktet blir oppdaget av kameraet.
- Kjørefilmerkingen er flettet eller delt. (f.eks. bomstasjon)
- Antall kjørefiler økes eller reduseres, eller kjørefilmerkingen krysser og skaper forvikling.
- Det er mer enn to kjørefilmerkinger på veien foran deg.
- Kjørefilmerkingen er veldig bred eller smal.

- Kjørefilene foran er ikke synlige på grunn av regn, snø, vann på veien, skadd eller forurenset overflate eller andre faktorer.
- Skyggen faller på kjørefilmerkingen med en midtrabatt, trær, osv.
- Filmerkingen er ufullstendig eller området er en byggesone.
- Det er fotgjengerovergang eller andre symboler på veien.
- Kjørefilmerkingen i en tunnel er tilsølt med olje, osv.
- Kjørefilen forsvinner plutselig, slik som i et veikryss.

Når eksterne forhold har innvirkning

- Lyset utenfor skifter brått, som når du kjører inn i eller ut av en tunnel.
- Lysstyrken utenfor er for lav, slik som hvis hovedlysene ikke er på om natten eller at bilen kjører gjennom en tunnel.
- Det er en grensestruktur på veien, slik som et betongautovern, rekkverk og refleksstolpe som utilsiktet blir oppdaget av kameraet.
- Når lyset fra en gatelykt eller en møtende bil reflekteres på en våt veibane slik som ved en vanndam i veien.
- Siktfeltet foran er hindret av solstråling.
- Det er ikke nok avstand mellom deg og bilen foran for at kjørefilmerkingen kan oppdages eller at bilen foran kjører på kjørefilmerkingen.

- Kjøring i en kraftig stigning, over en bakke eller ved kjøring på en svingete vei.
- Dårlige veiforhold som fører til for store vibrasjoner under kjøringen.
- Omgivelsestemperaturen på det innvendige speilet er høy på grunn av direkte sollys, osv.

Når sikten forover er dårlig

- Frontruten eller LKAS-kameralinsen er blokkert med skitt eller rusk.
- Frontruten er dugget. En klar sikt over veien blir hindret.
- Plassering av gjenstander på dashbordet, osv.
- Sensoren kan ikke oppdage kjørefilen fordi det er tåke, kraftig regn eller snø.

Endre LKAS-funksjon

Føreren kan endre LKAS til Lane Departure Warning System (LDWS) eller endre LKAS-stillingen mellom Standard LKA og Aktiv LKA på LCD-skjermen. Gå til User Settings (Brukerinnstillinger) → Driving Assist (Kjøreassistent) → Lane Keeping Assist System → Lane Departure/ Standard LKA/ Active LKA.

Systemet blir stilt inn automatisk til Standard LKA (Standard avkjøringskontroll) hvis det ikke velges en funksjon.

Forlate kjørefil

LDWS varsler føreren med en visuell varslings og vibrasjon i rattet når systemet oppdager at bilen kjører ut av kjørefilen. Rattet blir ikke kontrollert.

Standard LKA

Standard LKA-stillingen veileder føreren til å holde seg innenfor linjene i kjørefilen. Det kontrollerer sjelden rattet når bilen kjører godt innenfor kjørefilen. Det kan imidlertid begynne å kontrollere rattet når bilen holder på å forlate kjørefilen.

Aktiv LKA

Aktiv LKA-modus gir hyppigere kontroll av rattet sammenlignet med Standard LKA-modus. Aktiv LKA kan redusere tretthetsnivået til føreren ved å assistere styringen for å holde bilen i midten av kjørefilen.

AUTOMATISK HASTIGHETSBEGRENSER (HVIS MONTERT)

Hastighetsbegrenser

Du kan stille inn hastighetsgrensen når du ikke vil kjøre over en spesiell hastighet.

Hvis du kjører over den forhåndsinnstilte hastighetsgrensen, vil advarselssystemet fungere (innstilt hastighetsgrense vil blinke og du vil høre en varsellyd) inntil bilens hastighet går tilbake til hastighetsgrensen.

i Informasjon

Mens hastighetsbegrenseren er i funksjon, kan ikke cruisekontrollsystemet aktiveres.

Kontrollbryter for hastighetsbegrenser

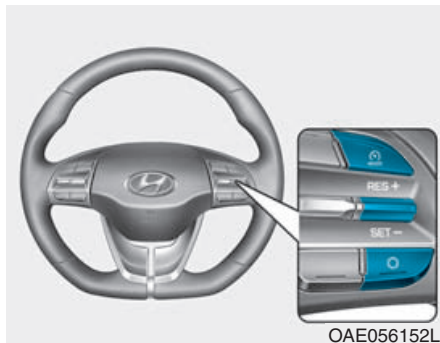

MODE : Skifter stilling mellom cruise control/smart cruise control-system og hastighetsbegrenser-system.



RES+: Gjenopptar eller øker hastigheten for hastighetsgrensekontrollen.

SET-: Stiller inn eller reduserer hastigheten for hastighetsbegrenseren.

O: Kansellerer innstilte hastighetsgrense.

Stille inn hastighetsgrense



1. Trykk på **MODE**-knappen for å slå på systemet. Indikatorlampen for hastighetsbegrenseren på instrumentpanelet vil lyse.

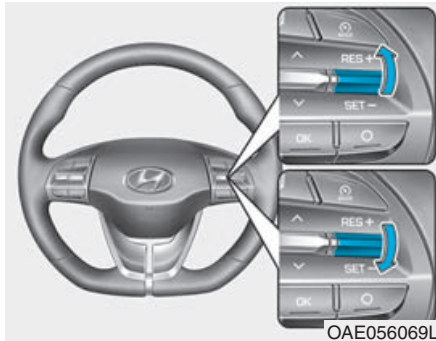

2. Skyv vippebryteren ned (SET-).
3. • Flytt vippebryteren opp (RES+) eller ned (SET-), og slipp den når du har ønsket hastighet.
 - Flytt vippebryteren opp (RES+) eller ned (SET-) og hold den. Hastigheten vil økes eller reduseres med 5 km/t.

Den innstilte hastighetsgrensen vil vises på instrumentpanelet.

Hvis du ønsker å kjøre over den forhåndsinnstilte hastighetsgrensen når du trår ned gasspedalen mindre enn ca. 50 %, vil bilens hastighet opprettholde hastighetsgrensen. Hvis du likevel trår ned gasspedalen mer enn ca. 70 %, kan du kjøre over hastighetsgrensen. Da vil den innstilte hastighetsgrensen blinke og du vil høre en varselyd, inntil du går tilbake til bilens hastighet innenfor hastighetsgrensen.

Du kan slå av hastighetsgrensekontrollen på en av følgende måter:

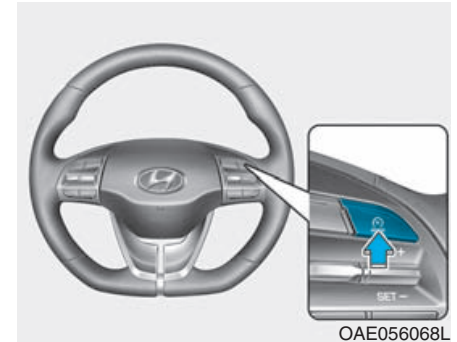

- Trykk på **MODE**-knappen.
- Hvis du trykker på **O** (cancel)-knappen én gang, vil den innstilte hastighetsgrensen bli kansellert, men den slår ikke av systemet. Hvis du ønsker å gjeninnstille hastighetsgrensen, trykker du på +RES eller SET- bryteren på rattet, til du får ønsket hastighet.

CRUISE CONTROL (HVIS MONTERT)

Cruise Control, funksjon



1. Cruiseindikator
2. SET-indikator (innstilling)

Cruise Control-systemet lar deg kjøre med hastigheter over 30 km/t uten å trå på gasspedalen.

⚠ ADVARSEL

Ta følgende forholdsregler:

- Still alltid inn bilens hastighet under hastighetsgrensen i landet ditt.
- Hvis Cruise Control blir stående på, (cruise-indikatorlampen på instrumentpanelet lyser), kan Cruise Control aktiveres utilsiktet. La Cruise Control-systemet være av (cruise-indikatorlampen AV) når du ikke skal bruke Cruise Control. På denne måten hindrer du at en hastighet stilles inn utilsiktet.
- Bruk bare Cruise Control-systemet når du kjører på åpen motorvei i godt vær.
- Ikke bruk Cruise Control-systemet når det kan være usikkert å kjøre med en konstant hastighet.
 - Ved kjøring i tett trafikk eller når trafikkforholdene gjør det vanskelig å kjøre med en konstant hastighet

(Fortsettelse)

(Fortsettelse)

- Ved kjøring i regn, is eller snødekke
- Ved kjøring i bakker eller vindutsatte veier
- Ved kjøring i sterk vind
- Ved kjøring i begrenset sikt (slik som dårlig vær, tåke, snø, regn eller sandstorm)
- Bruk ikke cruise control når du kjører med en tilhenger.

i Informasjon

- Når du aktiverer eller gjenoppretter cruisekontrollen ved vanlig kjøring med SET-bryteren etter at du har brukt bremsene, vil cruisekontrollen koble seg inn igjen etter ca. tre sekunder. Dette er en normal forsinkelse.
- Før du aktiverer Cruise Control-funksjonen, vil systemet kontrollere og forsikre at bremsebryteren virker normalt. Trå ned bremsepedalen minst én gang etter at du har slått tenningen PÅ eller startet bilen.

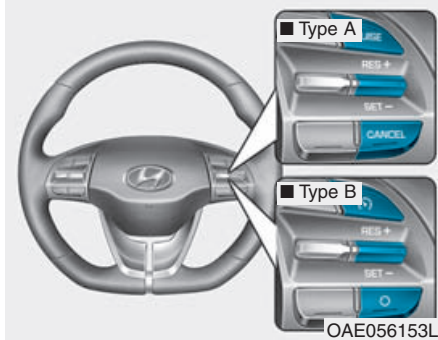

Cruisekontrollbryter

CANCEL/O: Kansellerer funksjonen til cruisekontrollen.

CRUISE/ : Slår Cruise Control-systemet på eller av.

RES+: Gjenopptar eller øker Cruise Control-hastigheten.

SET-: Setter eller reduserer Cruise Control-hastigheten.

i Informasjon

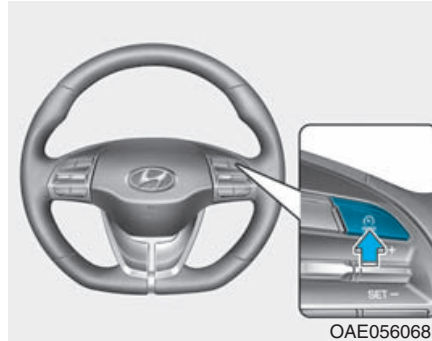



Skift først modus til Cruise Control ved å trykke på  knappen med hastighetsbegrensningsystemet.

Stillingene skifter, som vist nedenfor, hver gang -knappen trykkes inn.

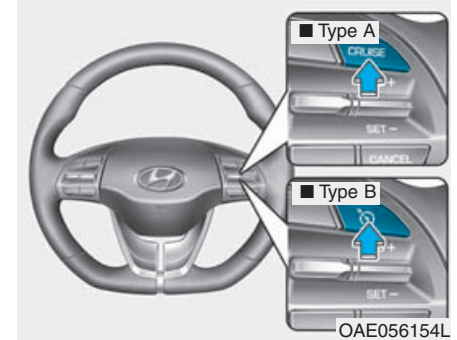

Stille inn Cruise Control-hastigheten



1. Trykk på CRUISE /  knappen på rattet for å slå systemet på. Indikatorlampen for cruise lyser.
2. Akselerer til ønsket hastighet, denne må være over 30 km/t.

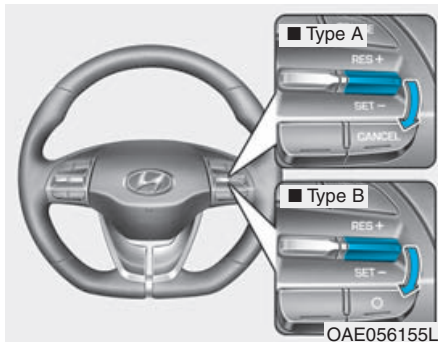

3. Skyv vippebryteren (1) ned (SET-) og slipp den. Lampen i innstillingsindikatoren lyser.

4. Slipp gasspedalen.

i Informasjon

I en bratt bakke kan det hende at bilen senker farten, eller øker farten når du kjører oppover eller nedover.

Øke innstilt Cruise Control-hastighet

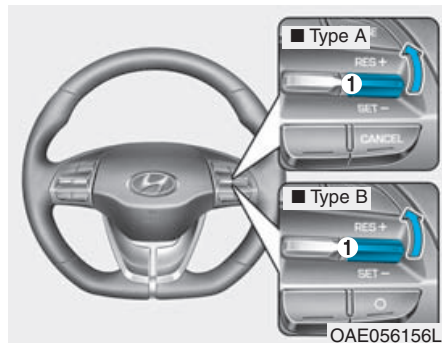

- Skyv vippebryteren (1) opp (RES+) og hold den, mens du følger med på SET-hastigheten på instrumentpanelet. Slipp vippebryteren når den ønskede hastigheten vises, og bilen akselererer til den hastigheten.
- Flytt vippebryteren (1) opp (RES+) og slipp den umiddelbart. Cruise Control-hastigheten vil nå øke med 2,0 km/t hver gang du bruker vippebryteren på denne måten.
- Trå ned gasspedalen. Når bilen oppnår den ønskede hastigheten, skyv vippebryteren (1) ned (SET-).

Redusere innstilt Cruise Control-hastighet

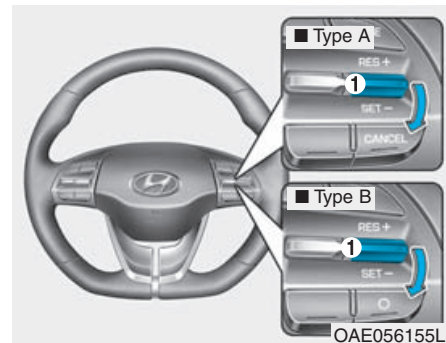

- Skyv vippebryteren (1) ned (SET-) og hold den. Bilen vil nå gradvis senke farten. Slipp vippebryteren ved hastigheten du ønsker å holde.
- Skyv vippebryteren (1) ned (SET-) og slipp den umiddelbart. Cruise Control-hastigheten vil nå reduseres med 2,0 km/t hver gang du bruker vippebryteren på denne måten.
- Trykk lett på bremsepedalen. Når bilen oppnår den ønskede hastigheten, skyv vippebryteren (1) ned (SET-).

Akselerere midlertidig mens Cruise Control er PÅ

Trå ned gasspedalen. Når du tar foten bort fra gasspedalen, går bilen tilbake til den tidligere innstilte hastigheten.

Hvis du skyver vippebryteren ned (SET-) ved den økte hastigheten, beholder Cruise Control den økte hastigheten.

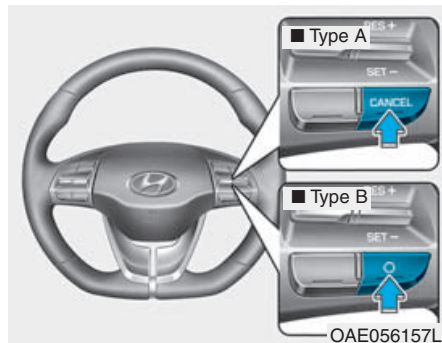

Cruise Control blir kansellert når:



- Du trår ned bremsepedalen.
- Trykker på CANCEL / O-knappen på rattet.
- Trykker på CRUISE / -knappen. Både CRUISE indikatorlampen og SET-indikatorlampen blir slått AV.
- Flytter girspaken i N (Nøytral).
- Senke kjørehastigheten til under den innstilte hastigheten med ca. 20 km/t.
- Senker kjørehastigheten til lavere enn 30 km/t.

- ESC (Elektronisk stabilitetskontroll) blir aktivert.
- Nedskifting til 2. gir i manuell skiftemodus.

i Informasjon

Hver av disse handlingene vil kansellere Cruise Control-funksjonen (SET-indikatorlampen på instrumentpanelet slukker), men du må trykke på CRUISE / -knappen for å slå av selve systemet. Hvis du vil gjenoppta Cruise Control-funksjonen, skyv vippebryteren opp (RES+), den er plassert på rattet. Du vil gå tilbake til den tidligere innstilte hastigheten, med mindre du hadde slått av systemet med CRUISE / -knappen.

Gjenoppta tidligere Cruise Control-hastighet

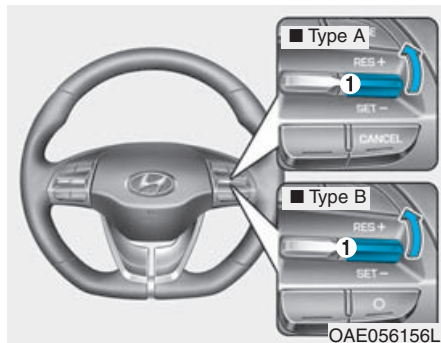

Trykk vippebryteren (1) opp (RES+). Hvis bilens hastighet er over 30 km/t gjenopptar bilen den tidligere innstilte hastigheten.

Slå av Cruise Control

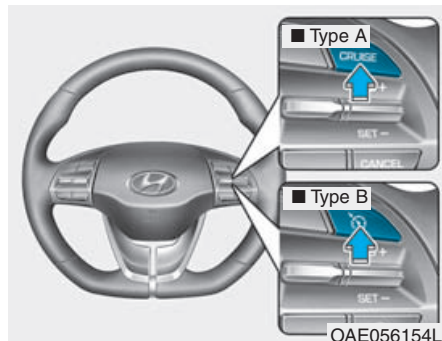

- Trykk på CRUISE / -knappen (cruise (CRUISE)-indikatorlampen slukker).
- Trykk på MODE -knappen (cruise CRUISE indikatorlampen slukker).
 - Med Cruise Control på, og du trykker ned knappen én gang blir Cruise Control slått av og Hastighetsbegrenser blir slått på.
 - Med Cruise Control av og Hastighetsbegrenser på, og du trykker på knappen blir begge systemene slått av.

Informasjon

Stillingene skifter, som vist nedenfor, hver gang MODE -knappen trykkes inn.

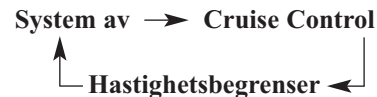

SMART CRUISE CONTROL SYSTEM (HVIS MONTERT)



- ① Cruiseindikator
- ② Innstilt hastighet
- ③ Avstand bil-til-bil

Hvis du vil se SCC-skjermbildet på LCD-skjermen på instrumentpanelet, velg SCC/LKAS-stilling (A) for instrumentgruppe type A eller ASSIST-stilling (B) for instrumentgruppe type B. For mer informasjon, se LCD Display Modes (LCD-skjermstillinger) i kapittel 3.

Med Smart Cruise Control-systemet kan du programmere bilen til å holde en konstant hastighet og minimumsavstand til bilen foran.

Smart Cruise Control-systemet vil automatisk justere bilens hastighet for å opprettholde den programmerte hastigheten og følge avstanden uten at du trenger å trå på gass- eller bremsepedalene.

⚠ ADVARSEL

For din egen sikkerhet må du lese instruksjonsboken før du bruker Smart Cruise Control-systemet.

⚠ ADVARSEL

Smart Cruise Control-systemet er ikke en erstatning for sikker kjørepraksis, men bare en komfortfunksjon. Det er førerens ansvar å alltid kontrollere hastigheten og avstanden til bilen foran.

⚠ ADVARSEL

Ta følgende forholdsregler:

- Still alltid inn bilens hastighet under hastighetsgrensen i landet ditt.
- Hvis Smart-Cruise Control blir stående på, (cruise (CRUISE)-indikatorlampen på instrumentpanelet lyser), kan Smart Cruise Control aktiveres utilsiktet. La Smart Cruise Control-systemet være av (cruise (CRUISE)-indikatorlampen AV) når du ikke skal bruke Smart Cruise Control. På denne måten hindrer du at en hastighet stilles inn utilsiktet.
- Bruk bare Smart Cruise Control-systemet når du kjører på åpen motorvei i fint vær.
- Ikke bruk Smart Cruise Control-systemet når det ikke er trygt å kjøre med en konstant hastighet:

(Fortsettelse)

(Fortsettelse)

- Ved kjøring i tett trafikk eller når trafikkforholdene gjør det vanskelig å kjøre med en konstant hastighet
- Ved kjøring i regn, is eller snødekke
- Ved kjøring i bakker eller vindutsatte veier
- Ved kjøring i sterk vind
- Ved kjøring på parkeringsplasser
- Ved kjøring nær autovern
- Ved kjøring i en skarp sving.
- Ved kjøring med begrenset sikt (slik som dårlig vær, tåke, snø, regn eller sandstorm)
- Når bilens sensormulighet reduseres på grunn av at modifikasjon på bilen fører til nivåforskjell foran og bak på bilen
- Bruk ikke smart cruise control når du kjører med tilhenger.

Smart Cruise Control-bryter

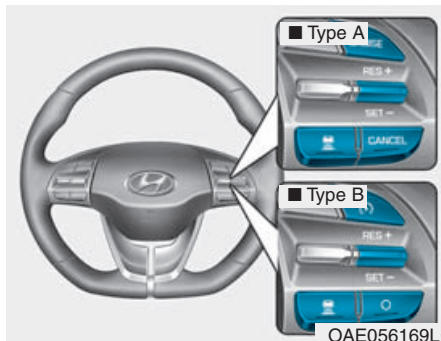

AVBRYTE/O: K a n s e l l e r e r funksjonen til cruisekontrollen.

CRUISE /  : Slår Cruise Control-systemet på eller av.

RES+: Gjenopptar eller øker Cruise Control-hastigheten.

SET-: Setter eller reduserer Cruise Control-hastigheten.

 : Stiller inn avstand bil-til-bil.



i Informasjon

Skift først stilling til Smart Cruise Control ved å trykke på  -knappen hvis bilen er utstyrt med Hastighetsbegrenser-systemet.

Stillingen skifter, som vist nedenfor, hver gang  -knappen trykkes inn.



System av → Smart Cruise Control

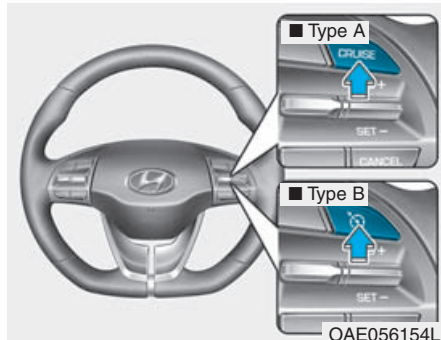

Smart Cruise Control-hastighet

Stille inn Smart Cruise Control-hastighet



1. Trykk på CRUISE/ -knappen på rattet for å slå systemet på. Indikatorlampen for cruise ( CRUISE) lyser.
2. Akselerer til ønsket hastighet. Smart Cruise Control-hastigheten kan stilles inn som følger:
 - 30~180 km/t: Når det ikke er noen bil foran
 - 10~180 km/t: Når det er en bil foran

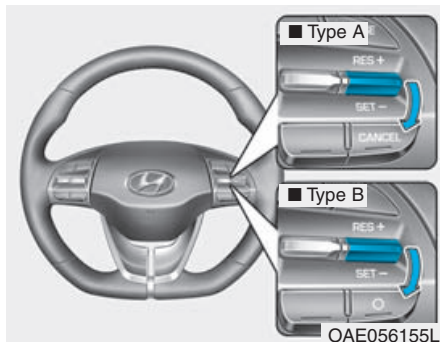

3. Flytt vippebryteren ned (SET-), og slipp den når du har ønsket hastighet. Innstilt hastighet og avstand bil-til-bil lyser på LCD-skjermen.

4. Slipp gasspedalen. Den ønskede hastigheten opprettholdes nå automatisk.

Hvis det er en bil foran deg, kan hastigheten reduseres for å opprettholde avstanden til bilen foran.

Det kan hende at bilen senker farten i en bratt motbakke, eller øker farten litt når du kjører oppover eller nedover en bakke.

i Informasjon

Kjørehastigheten kan avta i en motbakke og øke i en utforbakke.

FORSIKTIG

Når bilens hastighet er under 10 km/t (6 mph), avbrytes Smart Cruise Control. Føreren må justere bilens hastighet ved å trå på gasspedalen eller bremsepedalen i henhold til veiforholdene foran og kjøreforholdene.

Øke innstilte Smart Cruise Control-hastighet

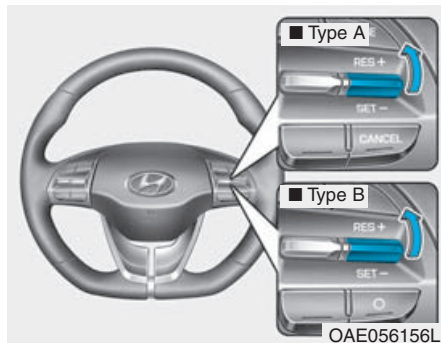

Følg en av disse fremgangsmåtene:

- Flytt vippebryteren opp (RES+) og hold den. Bilens innstilte hastighet vil øke med 10 km/t. Slipp vippebryteren ved ønsket hastighet.
- Flytt vippebryteren opp (RES+) og slipp den umiddelbart. Cruise Control-hastigheten vil nå øke med 1 km/t hver gang du bruker vippebryteren på denne måten.
- Du kan stille inn hastigheten til 180 km/t.

⚠ FORSIKTIG

Kontroller kjøreforholdene før du bruker vippebryteren. Kjørehastigheten øker brått når du skyver opp og holder vippebryteren.

Redusere innstilte Smart Cruise Control-hastighet

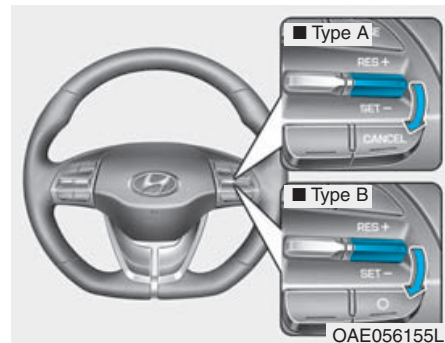

Følg en av disse fremgangsmåtene:

- Skyv vippebryteren ned (SET-) og hold den. Bilens innstilte hastighet vil reduseres med 10 km/t. Slipp vippebryteren ved ønsket hastighet.
- Skyv vippebryteren ned (SET-) og slipp den umiddelbart. Cruise Control-hastigheten vil nå reduseres med 1 km/t hver gang du flytter vippebryteren ned på denne måten.
- Du kan stille inn hastigheten til 30 km/t.

Akselerere midlertidig mens Smart Cruise Control er på

Hvis du vil øke hastigheten midlertidig mens Smart Cruise Control er på, trår du på gasspedalen.

Den økte hastigheten vil ikke virke inn på Smart Cruise Control-funksjonen eller endre den innstilte hastigheten.

Ta foten bort fra gasspedalen for å gå tilbake til innstilt hastighet.

Hvis du skyver vippebryteren ned (SET-) ved økt hastighet, blir cruisehastigheten stilt inn igjen.

i Informasjon

Vær forsiktig når du akselerer midlertidig, fordi hastigheten blir ikke kontrollert automatisk denne gang selv om det er en bil foran deg.

Smart Cruise Control blir kansellert midlertidig når:

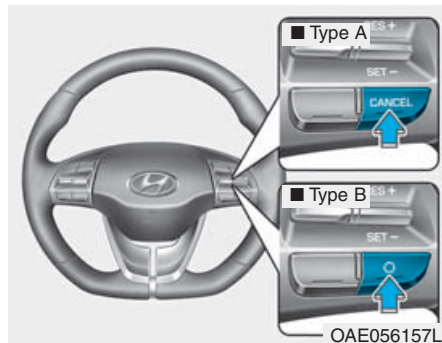

Avbrytes manuelt

- Du trår ned bremsepedalen.
- Trykker på AVBRYTE/○-knappen på rattet.

Smart Cruise Control slår seg midlertidig av når Se Speed and Vehicle-to-Vehicle Distance (Se hastighet og avstand bil-til-bil)-indikatoren på LCD-skjermen blir slått av.

Cruise (Ⓢ CRUISE)-indikatoren lyser kontinuerlig.

Avbrytes automatisk

- Førerdøren er åpnet.
- Girspaken skiftes til N (Nøytral), R (Revers) eller P (Parkering).
- Parkeringsbremsen blir satt på.
- Bilens hastighet er over 10 km/t.
- Bilens hastighet er over 190 km/t.
- ESC (Elektronisk stabilitetskontroll), TCS (Trekraftkontrollsystem) eller ABS er i drift.
- ESC er slått av.
- Sensoren eller dekslet er skittent eller blokkert av fremmedlegemer.
- Gasspedalen trykkes inn kontinuerlig i mer enn ett minutt.
- SCC-systemet har en feilfunksjon.
- Motorytelsen er unormal.

- AEB aktiveres.

Hvert av disse tiltakene vil avbryte Smart Cruise Control-funksjonen. Innstilt hastighet og bil-til-bil-avstanden på LCD-displayet blir borte. Under forhold hvor Smart Cruise Control blir avbrutt automatisk, blir ikke Smart Cruise Control gjenopptatt selv om du skyver på vippebryteren for RES+ eller SET-.

i Informasjon

Hvis Smart Cruise Control blir avbrutt av andre årsaker enn de som er nevnt, anbefaler vi at systemet kontrolleres hos en autorisert HYUNDAI-forhandler.

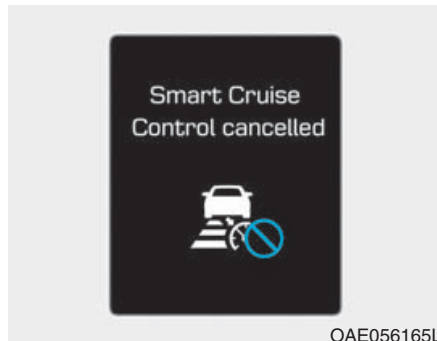

OAE056165L

Smart Cruisekontroll avbrutt

Hvis system blir avbrutt, høres det en varsellyd og det vises en melding noen få sekunder.

Du må justere bilens hastighet ved å trå ned gasspedalen eller bremsepedalen i henhold til veiforholdene foran og kjøreforholdene.

Kontrollere alltid veiforholdene. Du må ikke stole på varsellyden.

Gjenoppta innstilte Smart Cruise Control-hastighet

Hvis det ble brukt en annen metode enn cruise-vippebryteren for å avbryte cruise-hastigheten og systemet fremdeles er aktivt, blir cruise-hastigheten automatisk gjenopptatt når du skyver vippebryteren opp (RES+) eller ned (SET-).

Hvis du skyver vippebryteren opp (RES+), blir hastigheten gjenopptatt til nylig innstilte hastighet. Hvis bilens hastighet reduseres mellom 10 km/t til 30 km/t, blir den gjenopptatt når det er en bil foran bilen din.

i Informasjon

Kontroller alltid veiforholdene når du flytter vippebryteren opp (RES+) for å gjenoppta hastigheten.

Slå av Cruise Control

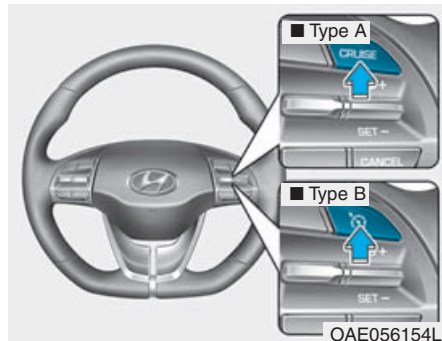

- Trykk på CRUISE /  -knappen (cruise ( CRUISE)-indikatorlampen slukker).
- Trykk på  -knappen (cruise ( CRUISE)-indikatorlampen slukker). (hvis utstyrt med Speed Limit Control (hastighetsbegrensere))
 - Med Smart Cruise Control på, og du trykker ned knappen én gang blir Smart Cruise Control slått av og Hastighetsbegrensere blir slått på.

- Med Smart Cruise Control av og Hastighetsbegrensere på, og du trykker på knappen blir begge systemene slått av.

i Informasjon

Stillingene skifter, som vist nedenfor, hver gang  -knappen trykkes inn.

System off → Smart Cruise Control



Smart Cruise Control bil-til-bil-avstand

Stille inn Avstand bil-til-bil (Vehicle-to-Vehicle Distance)

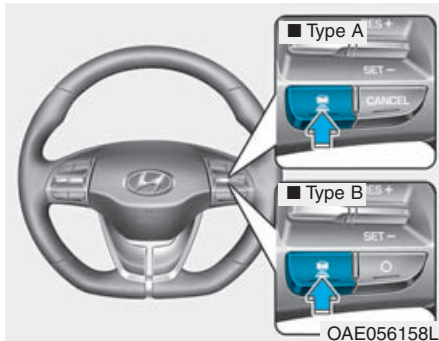

Når Smart Cruise Control-systemet er PÅ, kan du stille inn og opprettholde avstanden fra bilen foran deg uten å trå på gasspedalen eller bremsepedalen.

Hver gang du trykker ned knappen, endres avstand bil-til-bil som følger:

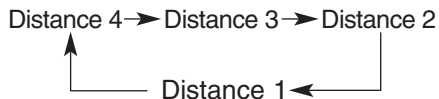

For eksempel hvis du kjører i 90 km/t, opprettholdes avstanden som følger:

Avstand 4 – ca. 52,5 m

Avstand 3 – ca. 40 m

Avstand 2 – ca. 32,5 m

Avstand 1 – ca. 25 m

i Informasjon

Avstanden blir innstilt til den sist innstilte avstanden når systemet brukes for første gang etter at motoren er startet.

Når kjørefilen foran er klar:

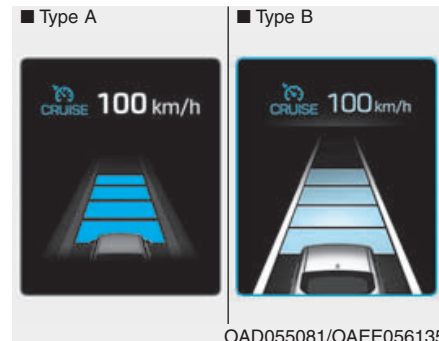

Bilens hastighet vil opprettholde innstilte hastighet.

Når det er en bil foran deg i kjørefilen:

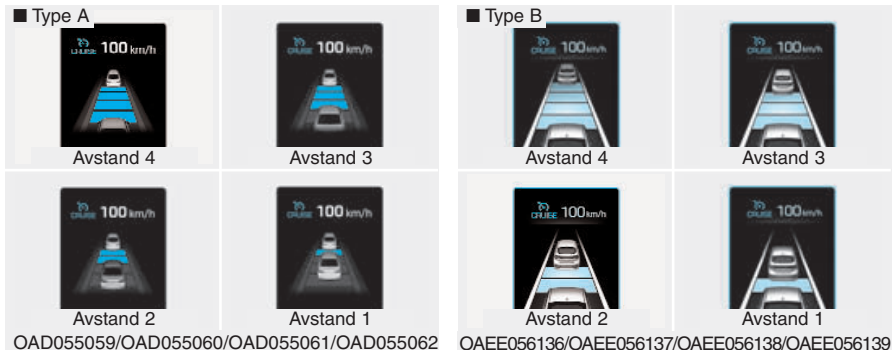

- Bilens hastighet vil reduseres eller økes for å opprettholde den valgte avstanden.
- Hvis bilen foran øker hastigheten, kjører bilen din med jevn fart etter å ha akselerert til den innstilte hastigheten.

⚠ ADVARSEL

OAD055063

Bruke Smart Cruise Control-systemet:

- Varsellyden høres og indikatoren for avstand bil-til-bil blinker hvis bilen ikke kan opprettholde den valgte avstanden fra bilen foran.
- Hvis varsellyden høres, trå ned bremsepedalen eller bruk vippebryteren på rattet for aktivt å justere bilens hastighet og avstanden til bilen foran.

(Fortsettelse)

(Fortsettelse)

- Selv om varsellyden ikke er aktivert, vær alltid oppmerksom på kjøreforholdene for å hindre at det oppstår farlige situasjoner.
- Spille lydsystemet i bilen på høyt volum kan forskyvesystemets varsellyder.

⚠ FORSIKTIG

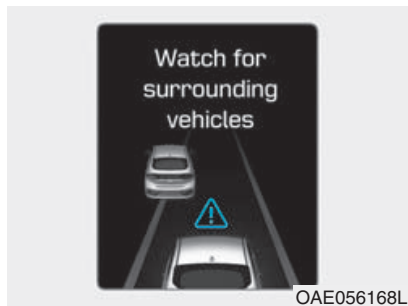

Hvis bilen foran (bilens hastighet: mindre enn 30 km/t) forsvinner til neste kjørefil, høres varsellyden og det vises en melding "Pass opp for kjøretøy i nærheten". Juster bilens hastighet etter biler eller gjenstander som plutselig kan komme opp foran deg ved å tråne bremsepedalen. Vær alltid oppmerksom på veiforholdene foran deg.

Sensor som oppdager avstand til bilen foran

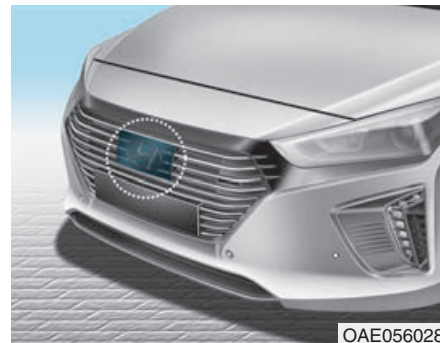

Smart Cruise Control anvender en sensor for å registrere avstanden til bilen foran.

Varselmelding

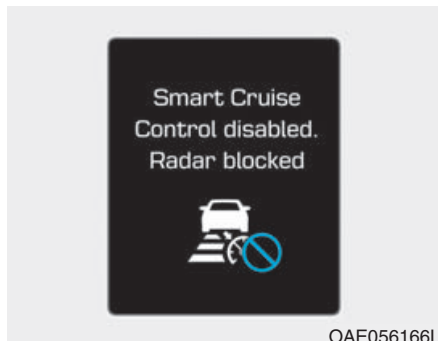

Smart Cruisekontroll deaktivert. Radar blokkert

Når sensorens linsedeksel er blokkert med skitt, snø eller rusk, kan driften av Smart Cruise Control-systemet stoppe midlertidig. Hvis dette skjer, vises en varselmelding på LCD-displayet. Fjern skitt, snø eller rusk og rengjør radarsensorens linsedeksel før du bruker Smart Cruise Control-systemet.

Smart Cruise Control-systemet aktiveres kanskje ikke ordentlig, hvis radaren er helt forurenset, eller hvis det ikke oppdages noen substans etter at bilen er i klar (☞)-stilling (f.eks. i åpent terreng).

i Informasjon

Driften for SCC blir midlertidig stoppet hvis radaren er blokkert og du ønsker å bruke cruise control-stilling (hastighetskontrollfunksjon). Da må du konvertere til cruise control-stilling (se Konvertere til Cruise Control-stilling på følgende side).

⚠ FORSIKTIG

- Ikke sett ramme på skiltet eller fremmedlegemer slik som klistremerke på støtfangeren eller en bøyle på støtfangeren i nærheten av radarsensoren. Dette kan virke negativt på sensorytelsen til radaren.
- Hold alltid radarsensoren og linsedeksløt rent og fritt for skitt og rusk.
- Bruk bare en myk klut for å vaske bilen. Ikke sprut trykkvann direkte på sensoren eller sensordekslet.
- Vær forsiktig så du ikke bruker unødvendig kraft på sensoren eller sensordekslet. Hvis sensoren blir flyttet ut av stilling med makt, kan det hende at Smart Cruise Control-systemet ikke virker som det skal. I slike tilfeller blir det ikke vist en varselmelding. Få kontrollert bilen hos en autorisert HYUNDAI-forhandler.

(Fortsettelse)

(Fortsettelse)

- Hvis frontstøtfangeren blir skadet i området rundt radarsensoren, virker kanskje ikke Smart.

Cruise Control-systemet som det skal. Vi anbefaler at du får kontrollert bilen hos en autorisert HYUNDAI-forhandler.

- Bruk bare originale HYUNDAI-deler for å reparere eller skifte en skadd sensor eller sensordeksel. Ikke lakker sensordekslet.

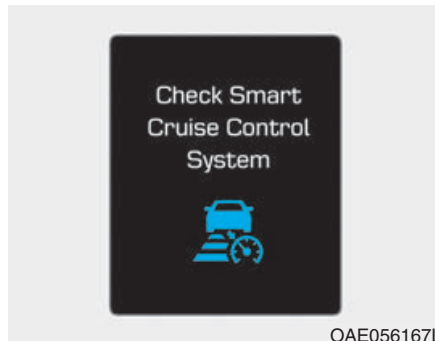

Sjekk Smart Cruisekontroll system

Meldingen vises når kontrollsystemet for Avstand bil-til-bil (Vehicle-to-Vehicle Distance) ikke fungerer normalt.

Vi anbefaler at du tar med bilen til en autorisert HYUNDAI-forhandler og får kontrollert systemet.

Slik justerer du følsomheten for Smart Cruise Control

Følsomheten til kjørehastigheten når du følger bilen foran for å opprettholde den innstilte avstanden kan justeres. Gå til User Settingst → Kjøreassistanse → SmartCruisekontroll hastighet → Sakte/Normal/Rask på LCD-skjermen. Du kan velge ett av de tre trinnene du måtte ønske.

- Sakte: Bilens hastighet følger bilen foran for å opprettholde den innstilte avstanden saktere enn normalhastighet.
- Normal: Bilens hastighet følger bilen foran for å opprettholde den innstilte avstanden normalt
- Rask: Bilens hastighet følger bilen foran for å opprettholde den innstilte avstanden raskere enn normalhastighet.



i Informasjon

Den hastighetssensiviteten som ble valgt sist i Smart cruise controlopprettholdes i systemet.

Konvertere til Cruise Control-stilling

Føreren kan velge bare å bruke konvensjonell Cruise Control-stilling (hastighetskontroll-funksjon) ved å gjøre følgende:

1. Slå på Smart Cruise Control-systemet (cruiseindikatoren lysermen systemet er ikke aktivert).
2. Trykk ned og hold knappen Vehicle-to-Vehicle Distance (Avstand bil-til-bil) i mer enn 2 sekunder.
3. Velg mellom "Smart Cruisekontroll" og "Cruisekontroll".

Når systemet avbrytes med CRUISE/  -knappen eller CRUISE/  -knappen brukes etter at bilen er i klar ()-stilling, blir Smart Cruise Control-stillingen slått på.

ADVARSEL

Når du bruker Cruise Control-stillingen, må du manuelt justere avstanden til andre biler ved å trå på gass eller bremsepedalen. Systemet justerer ikke automatisk avstanden til bilene foran deg.

Begrensninger i systemet

Smart Cruise Control-systemet kan ha begrensninger ved sin mulighet til å registrere Avstand bil-til-bil (Vehicle-to Vehicle Distance) foran på grunn av vei- og trafikkforhold.

I svinger

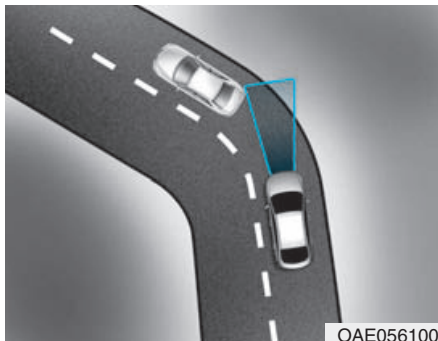

- Smart Cruise Control-systemet kan kanskje ikke registrere en bil som kjører i kjørefilen din, og bilen din kan akselerere til den innstilte hastigheten. Bilens hastighet reduseres når bilen foran plutselig gjenkjennes.
- Velg den egnede innstilte hastigheten i svinger og bruk bremsene eller gasspedalen hvis nødvendig.



Bilens hastighet kan reduseres på grunn av en bil i nærmeste kjørefil. Bruk gasspedalen og velg den egnede innstillingshastigheten. Kontroller for å være sikker på at veiforholdene tillater sikker drift av Smart Cruise Control.

I hellinger

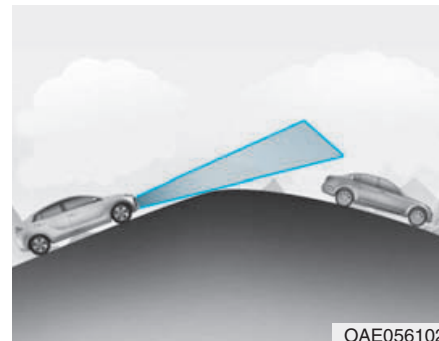

- Ved kjøring oppoverbakke eller nedoverbakke kan Smart Cruise Control-systemet kanskje ikke registrere en bil som kjører i kjørefilen din, og føre til at bilen din kan akselerere til den innstilte hastigheten. Bilens hastighet reduseres raskt når bilen foran plutselig gjenkjennes.
- Velg den egnede innstilte hastigheten i hellinger og bruk bremsene eller gasspedalen hvis nødvendig.

Skifte kjørefil

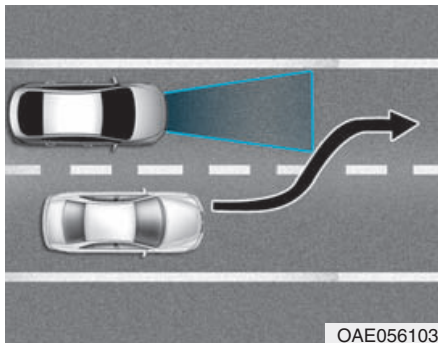

- En bil som kjører inn i din kjørefil fra en nærliggende kjørefil kan ikke gjenkjennes av sensoren før den er i sensorens registreringsområde.
- Radaren kan kanskje ikke registrere umiddelbart når en bil plutselig kommer inn i kjørefilen. Vær alltid oppmerksom på trafikk, vei- og kjøreforhold.
- Hvis en som kjører saktere kommer inn i filen foran deg, kan hastigheten din reduseres for å opprettholde avstanden til bilen foran.
- Hvis en bil som kjører raskere kommer inn i kjørefilen foran deg, akselererer bilen din til den innstilte hastigheten.

Gjenkjenne bil

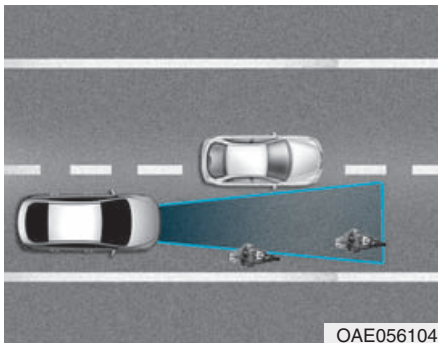

Enkelte biler i kjørefilen din kan ikke gjenkjennes av sensoren:

- Smale kjøretøy som motorsykler eller sykler
- Kjøretøy som heller til en side
- Saktegående kjøretøy eller kjøretøy som plutselig senker hastigheten
- Biler som har stoppet
- Kjøretøyer med liten profil bakfra, slik som tilhengere uten last.

Et kjøretøy foran kan ikke registreres riktig av sensoren hvis noe av det følgende forekommer:

- Dersom bilen peker oppover fordi bagasjerommet er overlastet
- Når du bruker rattet
- Når du kjører på en side av kjørefilen
- Når du kjører på smale veier eller i kurver.

Bruk bremsen eller gasspedalen om nødvendig.

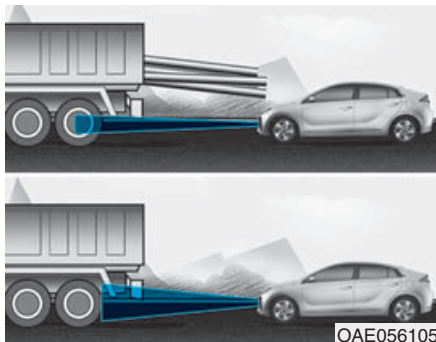

- Vær alltid oppmerksom på høye kjøretøy eller biler som kjører med last som stikker ut bak på bilen.

⚠ ADVARSEL

Når du bruker Smart Cruise Control må du ta følgende forholdsregler:

- Hvis det er nødvendig med en nødstop, må du sette på bremsene. Bilen kan ikke stoppes i enhver nødsituasjon ved å bruke Smart Cruise Control-systemet.
- Hold en sikker avstand i henhold til veiforholdene og bilens hastighet. Hvis avstanden bil-til-bil er for nær når du kjører i høy hastighet, kan det føre til en alvorlig kollisjon.
- Oppretthold alltid tilstrekkelig bremseavstand og reduser bilens hastighet ved å bruke bremsene, hvis nødvendig.

(Fortsettelse)

(Fortsettelse)

- Smart Cruise Control-systemet kan ikke registrere en bil som har stoppet, fotgjengere eller møtende bil.

Vær forsiktig og se alltid forover for å unngå at det oppstår uventede og plutselige situasjoner.

- Biler som kjører foran deg og skifter kjørefil ofte kan forårsake en forsinkelse i systemets reaksjon eller kan forårsake at systemet reagerer på en bil som kjører i nærliggende kjørefil.

Kjør alltid forsiktig for å unngå at det oppstår uventede og plutselige situasjoner.

- Vær bevisst om den valgte hastigheten og avstanden bil-til-bil. Føreren bør ikke stole blindt på systemet, men alltid være oppmerksom på kjøreforholdene og kontrollere bilens hastighet.

(Fortsettelse)

(Fortsettelse)

- Smart Cruise Control-systemet kan kanskje ikke registrere vanskelige kjøresituasjoner, så vær alltid oppmerksom på kjøreforholdene og kontrollen av bilens hastighet.

MERK

Smart Cruise Control-systemet kan kanskje ikke fungere midlertidig på grunn av:

- Elektriske forstyrrelser
- Endring av fjæringen
- Forskjeller i dekkslitasje eller dekktrykk
- Montering av dekk av forskjellig type

SPESIELLE KJØREFORHOLD

Farlige kjøreforhold

Følg disse rådene hvis du kjører under farlige forhold slik som vann, snø, is, søle, sand eller lignende farer:

- Kjør forsiktig og beregn en lengre bremseavstand.
- Unngå brå bremsing eller styring.
- Hvis bilen sitter fast i snø, søle eller sand, bruk 2.-gir. Akselerer sakte for å unngå unødvendig hjulspinning.
- Bruk sand, grovt salt, snøkjettinger eller annet materiale som ikke sklir under hjulene for å få bedre veigrep hvis bilen sitter fast på is, snø eller søle.

ADVARSEL

Hvis du girer ned med en automatisk girkasse mens du kjører på glatt underlag, kan det føre til en ulykke. Den plutselige endringen i hjulhastighet kan få dekkene til å skli. Vær forsiktig med å gire ned på glatt underlag.

Gyngende bilen fram og tilbake

Hvis det er nødvendig å gyngende bilen fram og tilbake for å få den løs fra snø, sand eller søle, dreier du først rattet til høyre og venstre for å frigjøre området rundt forhjulene. Deretter skifter du bakover og forover mellom R (Revers) og et forovergir. Prøv å forhindre at hjulene spinner, og ikke kjør motoren med høyt turtall. Hvis du skal unngå girkasseslitasje, vent til hjulene slutter å spinne før du skifter gir. Slipp gasspedalen mens du skifter, og trå lett på gasspedalen når girkassen er i gir. Når du spinner hjulene sakte forover og bakover, skaper du en gyngendebevegelse som kan få bilen løs.

ADVARSEL

Hvis bilen sitter fast og det forekommer for mye hjulspinning, kan temperaturen på dekkene øke meget raskt. Hvis dekkene blir skadet, kan det føre til at dekket sprekker eller eksploderer. Dette forholdet er farlig – du og andre kan bli skadet. Prøv ikke denne fremgangsmåten hvis det er personer eller gjenstander i nærheten av bilen. Hvis du forsøker å få bilen løs, kan bilen raskt bli overopphetet.

Dette kan føre til en brann i motorrommet eller annen skade. Prøv å unngå hjulspinning mest mulig for å hindre overoppheting av dekkene eller motoren. La IKKE bilen spinne med hjulene over 56 km/t.

i Informasjon

ESC-systemet (hvis montert) må være slått AV før du gynger bilen fram og tilbake.

MERK

Hvis du fremdeles sitter fast etter å ha gynget noen ganger, må du få trukket bilen ut med en annen bil for å unngå overoppheting av motoren og mulig skade på girkassen og dekkene. Se Tauing i kapittel 6.

Kjøre jevnt i svinger

Unngå bremsing eller girskift ved svingkjøring, spesielt når veien er våt. Ideelt bør du kjøre med en lett akselerasjon i svinger.

Kjøre om natten

Nattkjøring byr på flere farer enn kjøring i dagslys. Her er noen viktige tips å huske på:

- Senk farten og hold større avstand mellom deg og andre biler. Det kan også være vanskeligere å se om natten, spesielt i områder som ikke har gatelys.
- Juster speilene slik at du reduserer blendingen fra hovedlyset på andre biler.
- Hold hovedlysene rene og riktig innstilt. Skitne eller feiljusterte hovedlys gjør det mye vanskeligere å se om natten.
- Unngå å stirre rett inn i hovedlysene på møtende biler. Du kan bli midlertidig blendet, og det vil ta flere sekunder før øynene dine tilpasser seg mørket igjen.

Kjøre i regn

Regn og våte veier kan gjøre kjøringen farlig. Her er noen ting du bør tenke på når du kjører i regn eller på glatt asfalt:

- Senk farten og hold ekstra avstand. Kraftig regn gjør det vanskeligere å se, og det vil øke den nødvendige bremselengden for å stoppe bilen.
- Slå AV Cruise Control. (hvis montert)
- Skift vindusviskerblader når det vises tegn på striper eller manglende områder på frontruten.
- Forsikre deg om at dekkene dine har nok mønsterdybde. Hvis dekkene dine ikke har nok mønster, kan de skli og kanskje føre til en ulykke når du plutselig må bremse. **Se Dekkmønster i kapittel 7.**
- Slå på hovedlysene slik at det er lettere for andre å se deg.
- Hvis du kjører for fort gjennom vanddammer, kan det påvirke bremsene. Kjør sakte hvis du må kjøre gjennom vanddammer.

- Hvis du tror du har fått våte bremses, kan du bremse lett mens du kjører inntil bremsene virker normalt igjen.

Vannplaning

Hvis veien er våt nok og du kjører fort nok, har bilen liten eller ingen kontakt med veibanen, og flyter faktisk på vannet. Det beste rådet er å **SENKE FARTEN** når veien er våt.

Faren for vannplaning øker etter som mønsterdybden avtar, se Dekkmønster i kapittel 7.

Kjøre i oversvømte områder

Unngå å kjøre i oversvømte områder, med mindre du er sikker på at vannet ikke vil nå høyere enn til underkant av hjulnavet. Kjør alltid sakte gjennom vann. Ta hensyn til nødvendig stopplengde, da bremseeffekten kan være redusert. Etter at du har kjørt gjennom vann, tørk bremsene ved å bremse lett flere ganger mens bilen beveger seg sakte.

Kjøring på motorvei

Dekk

Juster dekktrykket som spesifisert. For lavt dekktrykk kan overopphete eller skade dekkene. Ikke monter utslitte eller skadde dekk. De kan redusere veigrepet og svikte ved bremsing.

***i* Informasjon**

Fyll aldri for mye luft i dekkene over det maksimumstrykket som er spesifisert.

Drivstoff, kjølevæske og motorolje

Kjøring ved høyere hastigheter på motorveien forbruker mer drivstoff og er mindre effektivt enn kjøring ved en lavere mer moderat hastighet. Hold en moderat hastighet for å spare drivstoff når du kjører på motorveien. Pass på å kontrollere både motorens kjølevæsknivå og oljenivå før du kjører.

Drivremmer

En løs eller skadet drivrem kan føre til overoppheting av motoren.

KJØRE OM VINTEREN

Krevende værforhold om vinteren sliter raskere ut dekkene og fører til andre problemer. Hvis du skal minimere problemene med vinterkjøring, anbefaler vi følgende:

Snø- eller isforhold

Du må holde god avstand mellom bilen din og bilen foran deg.

Bruk bremsene forsiktig. Kjøring med høye hastigheter, raske akselerasjoner, plutselig bremsing og skarpe svinger kan være mulige store faremomenter. Bruk motorbremsing i størst mulig utstrekning når du skal senke farten. Plutselig bremsing på snø- eller islagt vei kan føre til at bilen sklir.

Det kan være nødvendig å bruke vinterdekk eller å sette på snøkjettinger hvis du skal kjøre i dyp snø. Ta alltid med deg nødutstyr. Noe av det utstyret som kan være aktuelt å ta med er snøkjettinger, tauestropper eller kjetting, lommelykt, nødbluss, sand, spade, startkabler, vindusskrape, hansker, tykke klær, kjeledress, et teppe osv.

Vinterdekk

ADVARSEL

Vinterdekk må være av tilsvarende dimensjon og type som bilens standarddekk. Ellers kan sikkerhet og håndtering av bilen bli påvirket i negativ retning.

Hvis du setter på vinterdekk på bilen din, må det være radialdekk med samme dimensjon og lasteevne som de originale dekkene. Monter vinterdekk på alle fire hjulene slik at kjøreegenskapene balanseres for alle værforhold. Veigrepet med vinterdekk på tørr vei er ikke alltid like stort som med de originalmonterte dekkene. Kontroller med dekkforhandleren vedrørende maksimal anbefalte hastighet.

Informasjon

Du må ikke montere piggdekk uten først å kontrollere de lokale og regionale forskriftene for mulige restriksjoner for bruk.

Snøkjettinger



Da sideveggene på radialdekk er tynnere enn andre dekktyper, kan de bli ødelagt ved montering av noen typer snøkjettinger. Vi anbefaler derfor å bruke vinterdekk i stedet for snøkjettinger. Hvis det er uunngåelig tekstilsnøkjetting. Hvis du må bruke snøkjettinger, bruk HYUNDAI originaldeler og monter snøkjettingen etter at du har lest instruksjonene som finnes sammen med snøkjettingene.

Skader på bilen som skyldes feil bruk av snøkjettinger dekkes ikke av bilprodusentens garanti.

ADVARSEL

Bilen kan bli vanskelig å håndtere når du bruker kjettinger:

- Kjør ikke fortere enn 30 km/t eller kjettingprodusentens anbefalte hastighet, det som måtte være lavest.
- Kjør forsiktig og unngå humper, hull, skarpe svinger og andre faremomenter som kan få bilen til å gynge.
- Unngå skarpe svinger eller bremsing med låste hjul.

Informasjon

- Monter bare snøkjettinger i par på forhjulene. Det bør også nevnes at snøkjettinger gir bedre veigrep for å drive bilen, men vil ikke hindre at du sklir sideveis.
- Du må ikke montere piggedekk uten først å kontrollere de lokale og regionale forskriftene for mulige restriksjoner for bruk.

Montere kjettinger

Ved montering av snøkjetting må du følge produsentens instruksjoner og montere dem så stramt som mulig. Kjør sakte (mindre enn 30 km/t (20 mph)) med kjettinger montert. Stopp og stram kjettingene hvis du hører at de treffer karosseriet eller chassiset. Hvis de fremdeles tar inntil, senk farten til støyen slutter. Ta av kjettingene så snart du begynner å kjøre på bar vei.

Parker bilen på flat mark og ute av trafikken når du skal montere snøkjettinger. Sett på nødblinskyet og sett opp en varseltrekant bak bilen (hvis tilgjengelig). Sett alltid bilen i P (Park), sett på parkeringsbremsen og slå av motoren, før du monterer snøkjettingene.

MERK

Når du bruker kjettinger:

- Kjettinger med feil størrelse eller som ikke er riktig montert kan skade bilens bremseledninger, hjuloppheng, karosseri og felger.
- Bruk SAE S-klasse eller tekstilkjettinger.
- Hvis du hører støy som forårsakes av at kjettingene har kontakt med karosseriet, må du trekke til kjettingen igjen for å hindre kontakt med bilens karosseri.
- Trekk til kjettingene igjen etter å ha kjørt 0,5~1,0 km (0,3~0,6 miles), for å hindre skade på karosseriet.
- Ikke bruk kjettinger på biler som er utstyrt med aluminiumsfelger. Hvis uunngåelig, bruk kjettinger av tekstiltipe.
- Bruk wire som er mindre enn 12 mm (0,47 in) for å hindre skade på wiretilkoblingen.

Vinterforberedelser

Bruk etylenglykol-kjølevæske av høy kvalitet

Bilen blir levert med en etylenglykol-kjølevæske av høy kvalitet i kjølesystemet. Det er den eneste typen kjølevæske som må brukes, da den hjelper til å hindre korrosjon i kjølesystemet, smører vannpumpen og hindrer frysing. Pass på at du skifter eller etterfyller kjølevæske i samsvar med vedlikeholdsplanen i avsnitt 7. Før vinteren må du få kontrollert at kjølevæsken har et frysepunkt som er tilstrekkelig for de forventede vintertemperaturene.

Kontrollere batteri og kabler

Vintertemperaturer har innvirkning på ytelsen til batteriet. **Kontroller batteriet og kablene som angitt i kapittel 7.** Ladetilstanden på batteriet kan kontrolleres hos en autorisert HYUNDAI-forhandler eller på en servicestasjon.

Skifte til vinterolje om nødvendig

I noen områder anbefaler vi å bruke vinter-motorolje med lavere viskositet om vinteren. For mer informasjon, se kapittel 8. Hvis du ikke er sikker på hva slags olje du skal bruke om vinteren, kontakter du en autorisert HYUNDAI forhandler.

Kontrollere tennpluggene og tenningsystemet

Kontroller tennpluggene som angitt i kapittel 7. Skift dem om nødvendig. Kontroller også alle tenningskabler og -komponenter for sprekker, slitasje og skader.

Hindre at låsene fryser

Hvis du skal hindre at låsene fryser, sprayer du isfjerningsmiddel eller glyserin i nøkkelhullene. Hvis du skal åpne en lås som allerede er dekket med is, spayer du isfjerningsmiddel over isen for å fjerne den. Hvis en innvendig del av låsen har frosset, prøv å tine den med en oppvarmet nøkkel. Bruk den oppvarmede nøkkelen forsiktig så du ikke brenner deg.

Bruk godkjent vindusspylervæske med frostsikring

Hvis du skal hindre at vindusspyleren fryser, tilsetter du godkjent frostsikker spyler væske, som angitt på beholderen for spyler væsken. Du kan få frostsikker vindusspylervæske hos en autorisert HYUNDAI-forhandler og de fleste bilrekvisitaforretninger. Bruk ikke motorkjølevæske eller andre typer frostvæske da disse kan skade lakken på bilen.

La ikke parkeringsbremsen fryse

I noen tilfeller kan parkeringsbremsen fryse fast i bremsstilling. Dette skjer vanligvis hvis det har samlet seg snø eller is rundt eller nær bakhjulsbremsene eller hvis bremsene er våte. Når det er fare for at parkeringsbremsen kan fryse, sett den midlertidig på med girspaken i P (Park). Sett også klosser foran og bak hjulene så ikke bilen kan komme i bevegelse. Deretter løsner du parkeringsbremsen igjen.

La det ikke samle seg is og snø under bilen

Ved noen forhold kan det bygge seg opp snø og is under skjermene og komme i konflikt med styringen. Når du kjører under slike krevende forhold om vinteren, bør du kontrollere under bilen regelmessig, for å sikre at bevegelsen på forhjulene og styrekomponentene ikke er blokkert.

Ta med deg nødutstyr

I henhold til værforholdene bør du ta med nødutstyr når du kjører. Noe av det utstyret som kan være aktuelt å ta med er snøkjettinger, tauestroppe eller kjetting, blinklykt, nødbluss, sand, spade, startkabler, vindusskrape, hansker, tykke klær, kjeledress, et teppe osv.

Legg ikke gjenstander eller materialer i motorrommet

Hvis du legger gjenstander eller materialer i motorrommet, kan det føre til en motorfeil eller forbrenning, fordi disse kan blokkere for motorens kjøling. Slike skader blir ikke dekket av bilprodusentens garanti.

KJØRE MED TILHENGER (FOR EUROPA)

Hvis du vurderer å slepe bilen må du først sette deg inn i de lovmessige kravene som gjelder for ditt land. Siden lovene varierer, kan kravene for å kjøre med tilhengere, biler, eller andre typer kjøretøyer være forskjellige. Kontakt en autorisert HYUNDAI-forhandler for detaljer før du tauer.

Husk at det å trekke en tilhenger er forskjellig fra bare å kjøre bilen. Når du trekker en tilhenger endres håndtering, holdbarhet og drivstofføkonomi.

Vellykket og sikker trekking av tilhenger krever riktig utstyr, og at det brukes riktig. Skader på bilen som skyldes feil trekking av tilhenger dekkes ikke av bilprodusentens garanti.

Dette avsnittet inneholder viktige tilhengertips og sikkerhetsregler. Mange av disse er viktige for både din egen og passasjerenes sikkerhet. Les dette avsnittet nøye før du trekker en tilhenger.

ADVARSEL

Ta følgende forholdsregler:

- Hvis du ikke bruker riktig utstyr og/eller kjører feil, kan du miste kontrollen over bilen når du trekker en tilhenger. Hvis for eksempel tilhengeren er for tung, kan bremseeffekten bli redusert. Du og passasjerene dine kan bli alvorlig eller fatalt skadet. Du må bare trekke en tilhenger hvis du har fulgt alle trinnene i dette avsnittet.
- Før du tauer, må du forsikre deg om at total tilhengevekt, total vogntogvekt, bilens totalvekt, største aksellast og belastningen på tilhengerfestet er innenfor tillatte grenser.

Informasjon - For Europa

- Den maksimum tillatte tekniske belastningen på bakakselen(e) må ikke overskrides med mer enn 15 % og den maksimum tillatte tekniske lastekapasiteten på bilen må ikke overskrides med mer enn 10 % eller 100 kg, den verdien som er lavest. I slike tilfeller må man ikke overskride 100 km/t på biler i kategori M1 eller 80 km/t på biler i kategori N1.
- Når en bil i kategori M1 trekker tilhenger, kan tilleggsbelastningen som gjelder for tilhengerkoblingen forårsake at dekkets maksimumsbelastning overskrides, men ikke mer enn 15 %. I slike tilfeller må det ikke overskrides 100 km/t og dekktrykket økes med minst 0,2 bar.

Hvis du vil kjøre med tilhenger

Her er noen viktige punkter hvis du vil trekke en tilhenger:

- Ta hensyn til kontroll over overhenge. Du kan spørre forhandleren for tilhengerfestet om kontrollen over overhenge.
- Du må ikke bruke bilen til å taue tilhenger de første 2.000 km slik at motoren får kjøre seg inn riktig. Hvis du ikke overholder dette, kan det føre til alvorlig skade på motoren eller girkassen.
- Hvis du kjører med tilhenger anbefaler vi at du kontakter en autorisert HYUNDAI-forhandler for ytterligere opplysninger om tilhengerutstyr slik som tilhengerfeste osv.
- Kjør alltid bilen med en moderat hastighet (mindre enn 100 km/t) eller skiltet hastighetsgrense for kjøring med tilhenger.
- I lange motbakker må du ikke kjøre over 70 km/t eller tillatt hastighet med tilhenger, det som måtte være lavest.
- Følg nøye vekt- og lastebegrensningene som er gitt på de følgende sidene.

Tilhengervekt

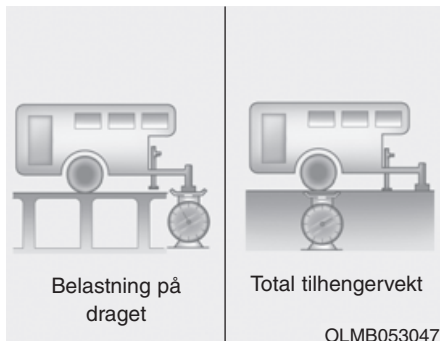

Maksimal sikker vekt for en tilhenger. Den skal aldri veie mer enn største tilhengervekt med bremses. Selv det kan være for tungt.

Det avhenger av hvordan du planlegger å bruke tilhengeren. For eksempel, hastighet, høyde over havet, bakker, utetemperatur og hvor ofte du bruker bilen til å trekke tilhenger. En ideell tilhengervekt kan også være avhengig av spesielt utstyr som du har på bilen.

Belastning på draget



Det er viktig å måle vekten på tilhengerdraget, da denne vekten påvirker bilens totalvekt (GVW). Vekten på tilhengerdraget bør være ca. 10 % av vekten på den lastede tilhengeren, og innenfor grensene for største tillatte vekt på tilhengerdraget.

Etter at du har lastet opp tilhengeren bør du veie tilhengeren og tilhengerdraget for å se om du har riktige vekter. Hvis de ikke stemmer, kan du kanskje korrigere dem bare ved å flytte om litt på lasten på tilhengeren.

⚠ ADVARSEL

Ta følgende forholdsregler:

- Du må aldri laste tilhengeren med mer vekt bak enn foran. Forkanten skal ha en belastning på ca. 60 % av den totale tilhengervekten. Bakkanten skal ha ca. 40 % av belastningen.
- Du må aldri overskride de maksimale vektgrensene for tilhengeren eller tilhengerfestet. Feil lasting kan resultere i skade på bilen og/eller personskaade. Kontroller vektene på en kommersiell vekt, eller en offentlig vektstasjon.

i Informasjon

Når høyden øker reduseres motorytelsen. Fra 1.000 m over havet og for hver 1.000 m deretter må 10 % av bilens/ tilhengerens vekt (tilhengervekt + bilens totalvekt) trekkes fra.

Referansevekt og avstand når du trekker en tilhenger

Post		Uten Tilhengerpakke	Med Tilhengerpakke
Maksimum Vekt av tilhenger kg (lbs.)	Med bremsesystem	-	750 (1653)
	Uten bremsesystem	-	-
Maksimalt tillatt statisk, vertikal last på tilhengerfestet kg (lbs.)		-	75 (165)
Anbefalt avstand fra midten av bakhjulet til tilhengerfestet mm (inch)		-	990 (39)

Utstyr for å kjøre med tilhenger

Tilhengerfeste

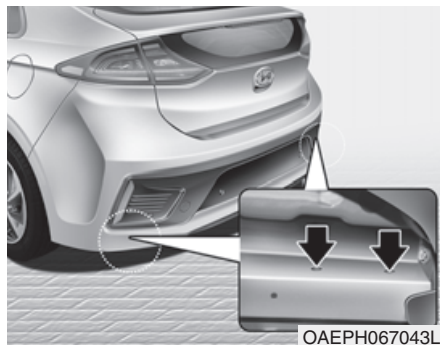

i Informasjon

Monteringshullene for tilhengerfester er plassert på begge sider av understellet bak bakhjulene.

Det er viktig å ha riktig tilhengerkobling. Sidevind, store lastebiler som passerer, og ujevn vei er noen av grunnene til at du trenger riktig tilhengerfeste. Her er noen regler som må følge:

- Blir det nødvendig å lage noen hull i karosseriet for å montere tilhengerfestet? Hvis det er nødvendig, må du passe på å tette disse senere hvis tilhengerfestet tas av. Hvis du ikke tetter dem, kan det komme dødelig karbonmonoksid (CO) fra eksosanlegget og inn i bilen. Det samme kan skje med skitt og vann.
- Støtfangerne på bilen er ikke beregnet til å feste tilhengerfestet. Fest ikke demonterbare tilhengerfester eller andre støtfangermonterte tilhengerfester til dem. Bruk bare rammemontert tilhengerfeste som ikke berører støtfangeren.
- HYUNDAI-tilhengerfeste kan du få hos en autorisert HYUNDAI-forhandler.

Sikkerhetslenke

Du må alltid feste sikkerhetslenke mellom bilen og tilhengeren.

Det kan følge med instruksjoner om sikkerhetslenker fra produsenten av tilhengerfestet eller tilhengeren. Følg produsentens anbefalinger når du fester sikkerhetslenker. La dem være akkurat slakke nok til at du kan svinge med tilhengeren. La aldri sikkerhetslenkene slepe langs bakken.

Tilhengerbremseser

Hvis tilhengeren er utstyrt med et bremsesystem, må du passe på at det tilfredsstiller forskriftene i ditt land, at det er riktig montert og virker som det skal.

Hvis tilhengeren veier med enn største tillatt tilhengervekt uten bremseser, må tilhengeren ha egne bremseser. Les og følg forskriftene for tilhengerbremseser så du kan montere, justere og vedlikeholde dem riktig. Du må ikke endre bilens bremsesystem.

ADVARSEL

Du må ikke bruke en tilhenger med egne bremseser hvis du ikke er absolutt sikker på at bremsesystemet er riktig tilpasset. Dette er ikke en oppgave for amatører. Benytt et kompetent tilhengerverksted med erfaring til dette arbeidet.

Kjøre med tilhenger

Det kreves en viss erfaring for å kjøre med en tilhenger. Før du legger ut på åpen vei, må du gjøre deg kjent med tilhengeren. Lær deg følelsen ved håndtering og bremsing med den ekstra vekten av tilhengeren. Husk alltid på at det kjøretøyet du nå bruker er en god del lengre og ikke på langt nær så raskt i reaksjonen som bare bilen alene.

Før du starter, må du kontrollere tilhengerfestet og plattformen, sikkerhetslenker, elektrisk tilkobling, lys, dekk og speiljustering.

Under kjøringen bør du av og til kontrollere at lasten er sikret, og at lysene og tilhengerbremsesene fremdeles virker.

Avstand

Hold deg minst to ganger så langt bak forankjørende bil som det du ville ha gjort når du kjører uten tilhenger. Dett kan hjelpe til å unngå situasjoner som krever har bremsing eller plutselig sving.

Passeringer

Du trenger lengre distanse til forbikjøring når du trekker en tilhenger. På grunn av den ekstra lengden, må du også kjøre mye lengre forbi den bilen du passerer før du kan gå tilbake til kjørebanelen.

Rygge

Hold i underkant av rattet med én hånd. For å flytte tilhengeren til venstre, flytter du hånden til venstre. For å flytte tilhengeren til høyre, flytter du hånden til høyre. Du må alltid rygge sakte, og om mulig få noen til å veilede deg.

Svinge

Når du svinger med en tilhenger må du gjøre større sving enn normalt. Dette må du gjøre for at ikke tilhengeren skal treffe veikanten, fortauskanter, trafikkskilt, tær eller andre gjenstander. Unngå manøvrer som gir rykk og plutselige bevegelser. Gi signal i god tid.

Blinklys

Når du trekker en tilhenger, må bilen din ha et annet blinklysrelé og ekstra ledningsnett. De grønne pilene på instrumentpanelet vil blinke hver gang du gir signal om å svinge eller å skifte fil. Hvis de er riktig tilkoblet, vil også tilhengerlysene blinke for å varsle andre kjørende om at du skal svinge, skifte fil eller stoppe.

Når du trekker en tilhenger, vil de grønne pilene på instrumentpanelet blinke for sving selv om pærene på tilhengeren er brent. Dermed kan du være i den tro at kjørende bak deg ser blinklysene dine, mens de faktisk ikke gjør det. Det er viktig at du fra tid til annen kontrollerer at pærene på tilhengeren virker. Du må også kontrollere lysene hver gang du kobler til eller kobler fra den elektriske kontakten.

ADVARSEL

Koble ikke tilhengerens lyssystem direkte til bilens lyssystem. Bruk bare godkjent ledningsnett for tilhengere.

Hvis du ikke gjør det, kan det resultere i skade på bilens elektriske system og/eller personskaade. Kontakt en autorisert HYUNDAI-forhandler for hjelp.

Kjøre i bakker

Senk farten og skift til et lavere gir før du begynner å kjøre utfor en lang bakke. Hvis du ikke skifter ned, kan det hende at du må bruke bremsene så mye at de blir overopphetet og ikke virker effektivt lenger.

I en lang motbakke skifter du ned og senker farten til omkring 70 km/t for å redusere muligheten til at motoren og girkassen blir overopphetet.

Hvis tilhengeren veier mer enn største tillatte tilhengervekt uten bremses, og du har en automatisk girkasse / girkasse med dobbel clutch, bør du kjøre i D (Kjøre) når du kjører med en tilhenger.

Når du kjører bilen i D (Drive) med tilhenger, vil det gi mindre varmeoppbygging og lengre levetid på girkassen.

MERK

Slik hindrer du at motoren og/eller girkassen blir overopphetet:

- Hvis du trekker en tilhenger i bratte bakker (mer enn 6 %), må du følge nøye med på motorens kjølevæsketemperatur for å sikre at motoren ikke blir overopphetet. Hvis pilen på temperaturmåleren for kjølevæske flytter seg mot H (HOT), bør du kjøre ut fra veien så snart forholdene tillater det, og la motoren gå på tomgang for å kjøle seg ned. Du kan fortsette så snart motoren er tilstrekkelig nedkjølt.
- Hvis du kjører med tilhenger med maksimum totalvekt og maksimum tilhengervekt, kan motoren eller girkassen overopphetes. Når det kjøres under slike forhold må motoren gå på tomgang til den er nedkjølt. Du kan fortsette så snart motoren eller girkassen er tilstrekkelig avkjølt.

(Fortsettelse)

(Fortsettelse)

- Når du kjører med tilhenger har bilen muligens mye lavere hastighet enn den generelle trafikkflyten, spesielt når du kjører i en oppoverbakke. Bruk høyre kjørefil når du kjører med tilhenger i en oppoverbakke. Velg bilens hastighet i henhold til maksimum skiltet hastighetsgrense for biler med tilhenger, og hvor bratt bakken er og vekten på tilhengeren.
- Du må være klar over at clutchen i girkassen kan overopphetes på biler som er utstyrt med girkasse med dobbel clutch når du kjører med tilhenger i bratte hellinger.

Hvis clutchen blir overopphetet, aktiveres stillingen for sikkerhetsbeskyttelse. Hvis stillingen for sikkerhetsbeskyttelse aktiveres, blinker girstillingsindikatoren på instrumentpanelet og det høres en varsellyd.

(Fortsettelse)

(Fortsettelse)

På dette tidspunktet vises en varselmelding på LCD-skjermen og du kan føle at kjøringen blir ujevn.

Hvis du ignorerer denne advarselen, kan kjøreforholdene bli verre.

Når du skal gå tilbake til normale kjøreforhold, stopper du bilen på flat vei og setter på fotbremsen i noen få minutter før du kjører videre.

Parkere i bakker

Du bør generelt ikke parkere bilen i en bakke, hvis du har tilkoblet tilhenger.

Hvis du likevel må parkere med tilhenger i en bakke, må du gjøre slik:

1. Sett bilen på parkeringsplassen. Dreii rattet i retningen mot fortauskanten (høyre hvis den står nedoverbakke, venstre hvis den står oppoverbakke)
2. Skift bilen til P (Parkering).
3. Sett på parkeringsbremsen og slå av motoren.
4. Plasser stoppeklosser under tilhengerhjulene på den siden som peker nedoverbakke på hjulene.
5. Start bilen, tråkk inn bremsen, skift til nøytral, løsne parkeringsbremsen og slipp bremsene sakte inntil klossene tar imot belastningen.

6. Sett på igjen bremsene og parkeringsbremsen.
7. Flytt girspaken til P (Parkering) når bilen er parkert i en oppoverbakke og til R (Revers) i en nedoverbakke.
8. Slå av motoren og slipp bremsene, men la parkeringsbremsen stå på.



ADVARSEL

Slik kan du hindre fatal personskade:

- Ikke gå ut av bilen uten å sette parkeringsbremsen godt på. Hvis motoren fremdeles går, kan bilen plutselig bevege seg. Du og andre kan bli alvorlig eller fatalt skadet.
- Trå ikke på gasspedalen for å holde bilen i en motbakke.

Når du skal kjøre igjen etter å ha parkert i en bakke

1. Med girspaken i P (Parkering), trår du på bremsen og holder bremsepedalen nede mens du:
 - Starter motoren.
 - Setter bilen i gir, og
 - Løsner parkeringsbremsen.
2. Slipp foten sakte fra bremsepedalen.
3. Kjør sakte inntil tilhengeren er fri fra stoppeklossene.
4. Stopp og få noen til å ta opp og lagre klossene.

Vedlikehold hvis du tauer tilhenger

Bilen trenger oftere vedlikehold hvis du ofte trekker tilhenger. Spesielt er det viktig og følge med på motorolje, olje på automatisk girkasse, smøremiddel i aksler og motorens kjølesystem. Det er også viktig å kontrollere bremsenes tilstand ofte. Hvert punkt er behandlet i denne håndboken, og innholdsfortegnelsen vil hjelpe deg til å finne raskt fram. Hvis du skal kjøre med tilhenger, er det en god idé og lese disse avsnittene før du starter turen.

Du må heller ikke glemme å vedlikeholde tilhengeren og tilhengerkoblingen. Følg vedlikeholdsplanen som fulgte med tilhengeren og kontroller den regelmessig. Fortrinnsvis bør du utføre kontrollen ved begynnelsen av kjøringen hver dag. Aller viktigst er at mutrene og boltene på tilhengerfestet er stramme.

MERK

For å hindre skade på bilen:

- På grunn av den høyere belastningen når du kjører med tilhenger, kan det forekomme overoppheting når du kjører i motbakker på varme dager. Hvis termurtemperaturen indikerer overoppheting, slå av klimaanlegget og stopp bilen på det sikkert sted for å kjøle ned motoren.
- Du må ikke slå av motoren mens kjølevæskemåleren indikerer overoppheting.
(La motoren gå på tomgang for å kjøle ned motoren)
- Kontroller oljen på girkassen oftere når du kjører med tilhenger.
- Hvis bilen ikke er utstyrt med klimaanlegg, bør du installere en kondensvifte for å forbedre motorytelsen ved kjøring med tilhenger.

BILENS VEKT

To merkeskilt på førerens dørkanal viser hvor mye vekt bilen din ble konstruert for å bære: Klistremerke for Dekk og lasteinformasjon og klistremerke for sertifisering. Før du laster opp bilen, må du gjøre deg kjent med følgende begreper for bilens vektkapasitet, med eller uten tilhenger. Disse finner du i bilens spesifikasjoner og på samsvarsklistremerket:

Utgangspunkt for egenvekt

Dette er vekten på bilen med full drivstofftank og alt standardutstyr. Det omfatter ikke passasjerer, last eller ekstrautstyr.

Bilens egenvekt

Dette er vekten på bilen slik den ble levert fra forhandleren din, pluss alt ettermarkedsutstyr.

Nyttelast

Dette tallet omfatter all vekt som er lagt til utgangspunktet for egenvekten, inklusive last og tilleggsvekter.

Største aksellast

Dette er den totale vekten på hver aksel (foran og bak) – inklusive egenvekten og all last.

Største aksellast per aksel

Dette er den største tillatte vekten som kan bæres av én enkelt aksel (foran eller bak). Disse tallene vises på sertifiseringsklistremerket. Den totale lasten på hver aksel må aldri overskride lasten for hver enkelt aksel.

Største totalvekt

Dette er utgangspunktet for egenvekten pluss aktuell last, pluss passasjerer.

Største totalvektkapasitet (GVWR)

Dette er største tillatte vekt på bilen med full last (inklusive alt ekstrautstyr, passasjerer og last). GVWR vises på sertifiseringsklistremerket som er plassert på førerens (eller passasjerens) dørkanal.

Overlast

ADVARSEL

Største akselvektkapasitet og bilens største vektkapasitet finnes på sertifiseringsklistremerket som er festet på førerens (eller passasjerens) dør. Hvis disse kapasitetene overskrides kan det føre til en ulykke eller skade på bilen. Du kan beregne vekten på lasten hvis du veier gjenstandene (og personene) før du plasserer dem i bilen. Vær forsiktig så du ikke overlastar bilen.

Slik gjør du i en nødssituasjon

Nødblindlys.....	6-2	Hvis du har punktert (med reservehjul).....	6-20
I tilfelle en nødssituasjon under kjøring.....	6-3	Jekk og verktøy.....	6-20
Hvis motoren stopper under kjøring.....	6-3	Skifte hjul.....	6-21
Hvis motoren stopper i et veikryss eller		Jekk-klistremerke	6-26
jernbaneovergang	6-3	EC-samsvarserklæring for jekken.....	6-27
Hvis du punkterer under kjøring.....	6-3	Hvis du punkterer	
Hvis motoren ikke vil starte	6-4	(med dekkreparasjonssett)	6-28
Hvis 12-volt-batteriet er utladet(hybrid-bil) ...	6-5	Type A.....	6-28
Før hjelpestart	6-5	Type B.....	6-35
Hjelpestart.....	6-6	Tauing	6-43
Hvis 12-volt-batteriet er utladet		Tauetjenester	6-43
(plug-in hybrid-bil)	6-9	Demonterbar tauekrok	6-44
Hjelpestart.....	6-9	Nødtauing.....	6-45
Hvis motoren overopphetes	6-12		
Overvåkingssystem for dekktrykk (TPMS)	6-14		
Kontroller dekktrykk	6-14		
Overvåkingssystem for dekktrykk.....	6-15		
Lavt dekktrykk, varsellampe	6-16		
Posisjon for lavt dekktrykk og varsellampe for			
dekktrykk	6-16		
TPMS (Tire Pressure Monitoring System)			
feilfunksjonsindikator for dekktrykk.....	6-17		
Skifte et hjul med TPMS.....	6-18		

NØDBLINKLYS

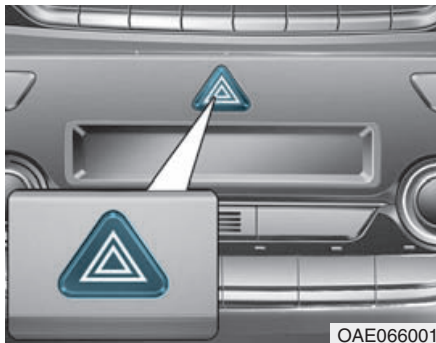

Nødblinklyset skal varsle andre bilførere om å utvise stor forsiktighet når de nærmer seg, kjører forbi eller passerer bilen din.

Du må alltid slå det på hvis du skal utføre nødreparasjoner, eller hvis du stopper bilen nær veikanten.

For å slå på eller av nødblinklysene, trykker du på nødblinklysknappen, uavhengig av stillingen på tenningsbryteren. Knappen er plassert i midten av instrumentpanelet. Alle blinklysene vil da blinke samtidig.

- Nødblinklysene virker uavhengig av om bilen kjører eller ikke.
- Retningsblinklysene virker ikke når nødblinklyset er på.

I TILFELLE EN NØDSITUASJON UNDER KJØRING

Hvis motoren stopper under kjøring

- Reduser hastigheten gradvis, og kjør rett fremover. Kjør forsiktig ut av veien til en sikker plass.
- Slå på nødblinklysene.
- Prøv å starte motoren igjen. Hvis bilen ikke vil starte, anbefaler vi at du kontakter en autorisert HYUNDAI-forhandler.

Hvis motoren stopper i et veikryss eller jernbaneovergang

Hvis motoren stopper i et veikryss eller jernbaneovergang, setter du girspaken i N (Nøytral)-stilling og skyver bilen til et sikkert sted, hvis det er trygt å gjøre det.

Hvis du punkterer under kjøring

Hvis du punkterer under kjøring :

- Slipp foten fra gasspedalen og la bilen redusere farten mens du styrer rett fram.

Du må ikke prøve å bremse med det samme, eller prøve å svinge ut av veien, da dette kan føre til at du mister kontrollen noe som kan føre til en ulykke. Når bilen har redusert ned til sikker fart, kan du bremse forsiktig og svinge ut av veien. Kjør så godt ut av veien som mulig, og parker på et fast og flatt underlag. Hvis du er på en delt motorvei, må du ikke parkere på midtfeltet mellom de to trafikkretningene.

- Når bilen har stoppet, trykker du på nødblinklysknappen, setter girspaken i P (Park), setter på parkeringsbremsen og setter tenningsbryteren i LOCK/ OFF-stilling.

- Få alle passasjerene ut av bilen. Pass på at alle går ut på den siden av bilen som vender bort fra trafikken.
- Følg instruksjonene senere i dette kapittelet når du skal skifte et flatt hjul.

HVIS MOTOREN IKKE VIL STARTE

Hybrid-bil

- Pass på at girspaken står i P (Parkering). Bilen starter bare når girspaken står i P (Parkering).
- Denne bilen har ikke et vanlig 12 V-batteri som trenger periodisk utskifting. Det er av typen litiumion polymer som er integrert i HEV-høyspenningsbatteriet. Bilen har et 12 V-batteribeskyttelsessystem som kobler ut 12 V-batteriet fra bilen for å hindre full utlading. Hvis bilen ikke vil starte, prøv først å trykke ned bryteren for 12 V-batteriet (venstre side av rattet nær bryteren for å åpne drivstofflokket) for å koble til 12 V-batteriet igjen, men du må starte bilen innen 15 sekunder ved å trykke ned tilbakestillingsbryteren for 12 V-batteriet. Etter at bilen har startet, kjør bilen trygt utendørs med klarmodus stoppet og/eller kjør den i 30 minutter totalt for å lade 12 V-batteriet helt.



FORSIKTIG

Hvis du skyver eller tauer bilen for å starte kan det forårsake at katalysatoren overbelastes, og det kan føre til skade på utslippskontrollsystemet.

- Kontroller drivstoffnivået og etterfyll hvis nødvendig.

Hvis bilen fremdeles ikke vil starte, anbefaler vi at du ringer en autorisert HYUNDAI-forhandler for assistanse.

Plug-in hybrid-bil

- Pass på at girspaken står i P (Park). Bilen starter bare når girspaken står i P (Park).
- Kontroller om batteriforbindelsene er rene og stramme.
- Slå på det innvendige lyset. Batteriet er utladet hvis lyset dimmes eller slukker når du kjører starteren.

Ikke skyv eller taeu bilen for å starte den. Dette kan forårsake skade på bilen. **Se instruksjoner for Hjelpestart som du finner i dette kapitlet.**



FORSIKTIG

Hvis du skyver eller tauer bilen for å starte kan det forårsake at katalysatoren overbelastes, og det kan føre til skade på utslippskontrollsystemet.

- Kontroller drivstoffnivået og etterfyll hvis nødvendig.

Hvis bilen fremdeles ikke vil starte, anbefaler vi at du ringer en autorisert HYUNDAI-forhandler for assistanse.

HVIS 12-VOLT-BATTERIET ER UTLADET (HYBRID-BIL)

Før hjelpestart

Denne bilen har ikke et vanlig 12 V-batteri som trenger periodisk utskifting. Det er av typen litiumion polymer som er integrert i HEV-høyspenningsbatteriet. Bilen har et 12 V-batteribeskyttelsessystem som kobler ut 12 V-batteriet fra bilen for å hindre full utlading.

Bruke tilbakestillingsbryteren for 12 V-batteriet

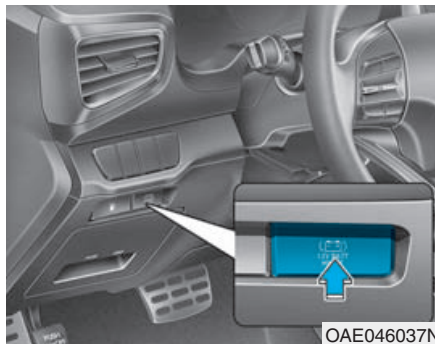

1. Trykk på tilbakestillingsbryteren for å koble til 12 V-batteriet igjen.
2. Start bilen innen 15 sekunder ved å trykke på tilbakestillingsbryteren for 12 V-batteriet.
3. Etter at bilen har startet ( indikator på), kjør bilen trygt utendørs med klar-modus stoppet og/eller kjør den i 30 minutter totalt for å lade 12 V-batteriet helt.

Hvis du ikke starter bilen umiddelbart etter at du har trykket på tilbakestillingsbryteren for 12 V-batteriet, blir strømmen til 12 V-batteriet automatisk koblet fra etter noen få sekunder, for å spare 12 V-batteriet fra ekstra utlading. Hvis 12 V-batteriet blir koblet fra før du starter bilen, trykk på tilbakestillingsbryteren for 12 V-batteriet igjen og start umiddelbart bilen som forklart.

Gjentatt bruk av tilbakestillingsbryteren for 12 V-batteriet uten tilstrekkelig motorsyklus PÅ (30 min+) kan forårsake overutlading av 12 V-batteriet, som vil hindre at bilen starter. Hvis 12 V-batteriet er overutladet til et punkt hvor tilbakestillingen ikke fungerer, prøv med hjelpestart av bilen.

Informasjon

Etter at bilen er startet ( indikator på), blir 12 V-batteriet ladet enten motoren går eller ikke. Selv om det ikke er noe motorlyd, er det nødvendig å trå ned gasspedalen.

Følgende punkter må tilbakestilles etter at batteriet er utladet eller batteriet har vært koblet fra.

Se kapittel 3 eller 4 om:

- Elektriske vinduer
- Trippsteller
- Kontrollsystem til klimaanlegg
- Klokke
- Lydsystem
- Soltak
- Minnesystem for førerstilling

MERK

Ekstern strømkilde ved å bruke 12 V-batteri

Bruk av eksternt elektrisk tilbehør kan redusere ytelsen og funksjonen til bilen. Spesielt kan bruk av kamera på dashbordet koble ut strømmen til bilen før kameraet på dashbordet slukker automatisk.

Hvis strømmen i bilen blir koblet ut, start bilen som forklart. (se Bruke tilbakestillingsbryteren for 12 V-batteriet)

Hjelpestart

I tilfelle hvor 12 V-batteriet i bilen fremdeles ikke fungerer (kontroller om innvendig belysning lyser), kan du prøve hjelpestart med startpolene i motorrommet ved å bruke en 12 V forsterkerpakke eller startkabler fra en annen bil med 12 V-batteri i henhold til følgende instruksjoner.



FORSIKTIG

Hjelpestart kan være farlig hvis det gjøres feil. Følg startprosedyren for hjelpestart i dette avsnittet for å unngå alvorlig personskade eller skade på bilen. Hvis du er i tvil om hvordan du utfører riktig hjelpestart på bilen, anbefaler vi deg helst å få servicetekniker eller bergningstjeneste til å gjøre det for deg.

1. Plasser bilene så nær hverandre at startkablene rekker frem, men de to bilene må ikke være i kontakt med hverandre.
2. Unngå alltid vifter eller andre bevegelige deler i motorrommet, også når bilene har motoren slått av.
3. Slå av alle elektriske enheter slik som radioer, lys, klimaanlegg, osv. Sett bilene i P (Parkering) og sett på parkeringsbremsen. Slå AV motoren på begge bilene.

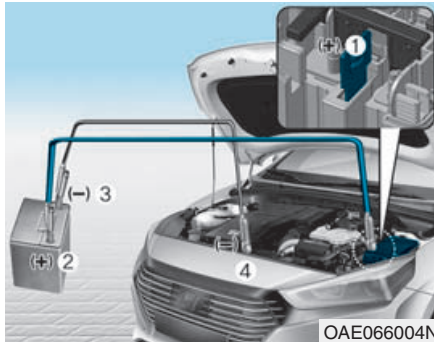

4. Koble startkablene nøyaktig som vist på illustrasjonen. Koble først én startkabel til den røde, positive (+) plusspolen på bilen (1).
5. Koble den andre enden av startkabelen til den røde, positive (+) batteri/plusspolen på den assisterende bilen (2).
6. Koble den andre startkabelen til den svarte, negative (-) batteri/chassisjordingen på den assisterende bilen (3).

7. Koble den andre enden av den andre startkabelen til den svarte, negative (-) chassisjordingen på bilen din (4).

La ikke startkablene komme i kontakt med noe annet enn riktig batteri eller startpol eller riktig jordingspunkt. Len deg ikke over batteriet når du kobler til.

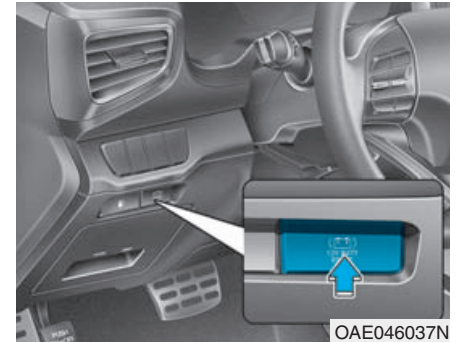

8. Trykk på tilbakestillingsbryteren for 12 V-batteriet.
9. Start motoren på den assisterende bilen og la den gå noen få minutter.
10. Start bilen din så snart som mulig. Etter at bilen har startet ( indikator på), kjør bilen trygt utendørs med klar-modus stoppet og/eller kjør den i 30 minutter totalt for å lade 12 V-batteriet helt.

Hvis bilen ikke vil starte etter noen få forsøk, er det mulig at den trenger service. Hvis det skjer må du søke kvalifisert assistanse. Hvis du ikke kjenner årsaken til at batteriet var utladet, anbefaler vi at du får kontrollert bilen hos en autorisert HYUNDAI-forhandler.

Koble fra startkablene i nøyaktig motsatt rekkefølge som når du koblet dem til:

1. Koble startkabelen fra den svarte, negative (-) chassisjordingen på den bilen din (4).
2. Koble den andre enden av startkabelen fra den svarte, negative (-) batteri/chassisjordingen på den assisterende bilen (3).
3. Koble den andre startkabelen fra den røde, positive (+) batteri/plusspolen på den assisterende bilen (2).
4. Koble den andre enden av startkabelen fra den røde, positive (+) plusspolen på bilen din (1).

Informasjon

Spenningsområdet til laderen skal være 13,3~14 V og strømområdet skal være mindre enn 60 A. (13,8 V er anbefalt).



FORSIKTIG

- **Bruk av en upassende lader med et spennings- og strømområde som er høyere enn spesifisert kan føre til overoppheting og skade på 12 V-batteriet.**
- **Bruk av en feil lader vil føre til at strømmen kobler ut, for å spare 12 V-batteriet. Du må slutte å bruke feil lader med en gang strømmen på bilen kobler ut.**

Informasjon



Et batteri som avhendes feil kan gjøre skade på miljøet og menneskelig helse. Batteriet må avhendes i henhold til lokale lover eller forskrifter.

MERK

For å hindre skade på bilen:

- **Bruk bare 12-volt strømtilførsel (batteri eller hjelpestart) for å starte bilen.**
- **Du må ikke forsøke på hjelpestart av bilen ved skyvestart.**

HVIS 12-VOLT-BATTERIET ER UTLADET(PLUG-IN HYBRID-BIL)

Hjelpestart

Hjelpestart kan være farlig hvis det gjøres feil. Følg startprosedyren for hjelpestart i dette avsnittet for å unngå alvorlig personskade eller skade på bilen. Hvis du er i tvil om hvordan du utfører riktig hjelpestart på bilen, anbefaler vi deg helst å få servicetekniker eller bergningstjeneste til å gjøre det for deg.

⚠ ADVARSEL

For å hindre **ALVORLIG PERSONSKADE** eller **DØD** for deg eller de så står ved siden av, må du alltid følge disse forholdsreglene når du arbeider nær eller håndterer batteriet:



Les alltid og følg instruksjonene nøye når du håndterer et batteri.



Bruk øyebeskyttelse som er designet for å beskytte øynene fra syresprut.



Hold alle flammer, gnister og sigaretter borte fra batteriet.



Hydrogen er alltid tilstede i battericellene, det er meget brennbart og kan eksploderer hvis det antennes.



Oppbevar batterier utenfor barns rekkevidde.

(Fortsettelse)

(Fortsettelse)



Batteriene inneholder svovelsyre som er meget etsende. Du må ikke la syre komme i kontakt med øyne, hud eller klær.

Hvis du får syre i øynene, må du skylle med rikelig med vann i minst 15 minutter, og umiddelbart kontakte lege. Hvis du får syre på huden, må du vaske det tilsølte området grundig. Hvis du føler smerte eller at det svir, må du kontakte lege umiddelbart.

- Når du løfter et batteri med plastkasse, kan for stor belastning på kassen føre til at det lekker ut batterisyre. Løft batteriet med en holder, eller med hendene i motsatte hjørner.
- Du må ikke forsøke på hjelpestart av bilen hvis batteriet er frosset.

(Fortsettelse)

(Fortsettelse)

- Prøv **ALDRI** å etterlade batteriet når bilens batterikabler er tilkoblet batteriet.
- Det elektriske tenningsystemet arbeider med høye spenninger. Du må **ALDRI** berøre disse komponentene med motoren i gang eller når motor start/stopp-knappen står i PÅ-stillingen.
- La ikke (+) og (-) startkablene berøre hverandre. Det kan forårsake gnister.
- Batteriet kan få sprekker eller eksplodere når du foretar hjelpestart med et batteri som lav spenning eller er frosset.

MERK

For å hindre skade på bilen:

- Bruk bare 12-volt strømtilførsel (batteri eller hjelpestart) for å starte bilen.
- Du må ikke forsøke på hjelpestart av bilen ved skyvestart.

i Informasjon



Et batteri som avhendes feil kan gjøre skade på miljøet og menneskelig helse. Batteriet må avhendes i henhold til lokale lover eller forskrifter.

Hjelpestart

1. Plasser bilene så nær hverandre at startkablene rekker frem, men de to bilene må ikke være i kontakt med hverandre.
2. Unngå alltid vifter eller andre bevegelige deler i motorrommet, også når bilene har motoren slått av.
3. Slå av alle elektriske enheter slik som radioer, lys, klimaanlegg, osv. Sett bilene i P (Park) og sett på parkeringsbremsen. Slå AV motoren på begge bilene.

i Informasjon

Din bil har 12 volts batteriet plassert bak et deksel i bagasjerommet. Ved behov for hjelpestart (kabler eller booster) benytt imidlertid tilkopplings terminaler som finnes i motorrommet.

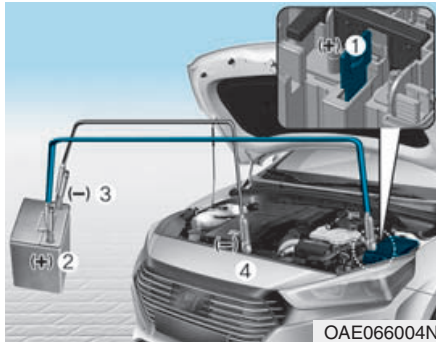

4. Koble startkablene nøyaktig som vist på illustrasjonen. Koble først én startkabel til den røde, positive (+) plusspolen på bilen (1).
5. Koble den andre enden av startkabelen til den røde, positive (+) batteri/plusspolen på den assisterende bilen (2).
6. Koble den andre enden av startkabelen til den svarte, negative (-) batteri/chassisjordingen på den assisterende bilen (3).

7. Koble den andre enden av andre startkabelen til den svarte, negative (-) chassisjordingen på bilen din (4). La ikke startkablene komme i kontakt med noe annet enn riktig batteri eller plusspol eller riktig jordingspunkt. Len deg ikke over batteriet når du kobler til.
8. Start motoren på den assisterende bilen og la den gå på ca. 2000 o/min. Noen få minutter. Så kan du starte bilen din.

Hvis bilen ikke vil starte etter noen få forsøk, er det mulig at den trenger service. Hvis det skjer må du søke kvalifisert assistanse. Hvis du ikke kjenner årsaken til at batteriet var utladet, må du få kontrollert bilen hos en autorisert HYUNDAI-forhandler.

Koble fra startkablene i nøyaktig motsatt rekkefølge som når du koblet dem til:

1. Koble startkabelen fra den svarte, negative (-) chassisjordingen på den bilen din (4).
2. Koble den andre enden av startkabelen fra den svarte, negative (-) batteri/chassisjordingen på den assisterende bilen (3).
3. Koble den andre enden av startkabelen fra den røde, positive (+) batteri/plusspolen på den assisterende bilen (2).
4. Koble den andre enden av startkabelen fra den røde, positive (+) plusspolen på bilen din (1).

HVIS MOTOREN OVEROPPHETES



Motoren er trolig overopphetet hvis temperaturmåleren viser overoppheting, hvis du merker tap av effekt eller hører kraftig pingelyd eller banking. Hvis dette skjer, må du:

1. Kjøre ut fra veien og stoppe så snart dette er sikkert å gjøre.
2. Sett girspaken i P (Park) og sett på parkeringsbremsen

3. Pass på at det ikke kommer noe varm damp ut av motorrommet. Når det er trygt, åpner du motorrommet, og kontrollerer tilkoblingen til vannpumpen. Når tilkoblingen til vannpumpen er koblet fra, stopp motoren, koble til vannpumpen igjen, og start bilen på nytt.
4. Still inn temperaturen og luftstrømmen på maksimum, og slå PÅ klimaanlegget.

⚠ ADVARSEL



Når motoren går, må du holde hender, klær og verktøy borte fra bevegelige deler slik som kjøleviften og drivremmen for å hindre personskade.

5. Når varselampen for service () lyser på instrumentpanelet, må du umiddelbart stoppe motoren og kontakte en autorisert HYUNDAI-forhandler. Når motorens varselampe () lyser, eller når kjølevæske eller det kommer varm damp ut av motorrommet, lar du motorrommet være åpent, mens motoren går. Dette er for å lufte ut motorrommet og kjøle ned motoren.
6. Kontrollerer kjølevæskens temperaturmåler på instrumentpanelet for å forsikre at kjølevæsketemperaturen er tilstrekkelig kjølt ned. Kontrollerer kjølevæskeniivået. Hvis det ikke er tilstrekkelig, kontrollerer du tilkoblingen til radiatoren, varmeapparatslangen og vannpumpen for lekkasje. Når det ikke er noe lekkasje, etterfyll kjølevæske. Hvis problemene likevel fortsetter, slik som at varsellysene lyser, lekkasjer, eller feilfunksjon på kjøleviften, som kan overopphete motoren, stopp motoren umiddelbart og få bilen kontrollert av en autorisert HYUNDAI-forhandler.

ADVARSEL



Du må aldri ta av lokket for motorkjølevæsken og/eller inverterkjølevæsken eller

tappepluggen mens motoren og radiatoren er varm. Varm kjølevæske og damp kan blåse ut under trykk, og føre til alvorlig personskade. Slå av hybridssystemet og vent til motoren har kjølt seg ned. Vis største forsiktighet når du tar av lokket for motorkjølevæsken og/eller inverterkjølevæsken.

Hold et tykt tøyestykket rundt det, og dreii sakte mot klokka til første stopp. Trekk deg tilbake mens trykket slippes ut fra kjølesystemet. Når du er sikker på at alt trykket er sluppet ut trykker du ned lokket med et tykt tøyestykke, og dreier det videre mot klokka for å ta det av.

7. Vent til motortemperaturen har gått tilbake til normal hvis du ikke kan finne årsaken til overopphetingen. Hvis det da mangler kjølevæske, fyller du forsiktig kjølevæske på beholderen til nivået står opp til halvfull-merket.
8. Kjør forsiktig videre, og vær hele tiden på vakt for ytterligere tegn på overoppheting. Hvis overopphetingen forekommer igjen, anbefaler vi at du ringer en autorisert HYUNDAI-forhandler for assistanse.

FORSIKTIG

- Hvis det mangler mye kjølevæske, tyder det på at det er en lekkasje i kjølesystemet, og vi anbefaler at systemet kontrolleres hos en autorisert HYUNDAI-forhandler.
- Når motoren overopphetes hvis det er lite kjølevæske på motoren, kan for rask tilsetning av kjølevæske på motoren forårsake sprekker i motoren. For å hindre skade, tilsetter du sakte kjølevæske på motoren og i små mengder.

OVERVÅKINGSSYSTEM FOR DEKKTRYKK (TPMS) (HVIS MONTERT)

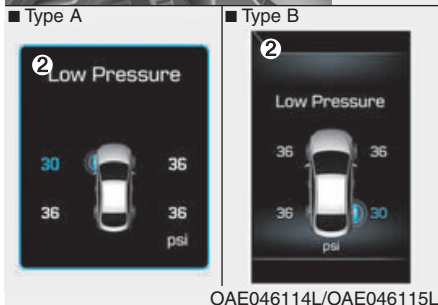
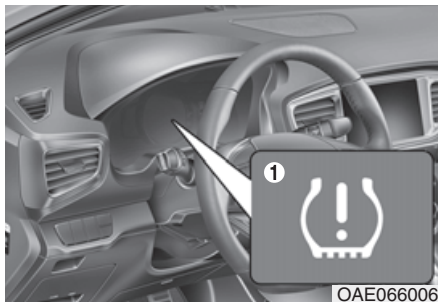

- (1) Varsellampe for lavt dekktrykk/TPMS-feilfunksjonslampe
- (2) Posisjonslampe for lavt dekktrykk og varsellampe for dekktrykk (vist på LCD-skjermen)

Kontroller dekktrykk (hvis montert)

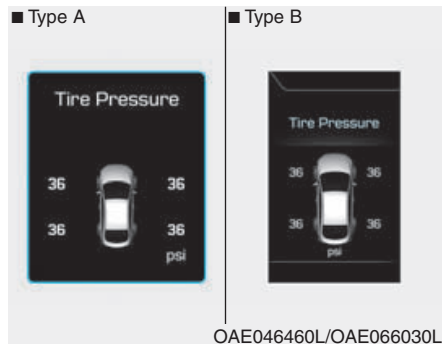

- Du kan kontrollere dekktrykket i assistansstillingen (for instrumentpanel type A) eller assistansstillingen (for instrumentpanel type B) på instrumentpanelet.

Se LCD-skjermstillinger i kapittel 3.

- Dekktrykket vises etter noen få minutters kjøring etter at motoren har startet.
- Hvis dekktrykket ikke vises når bilen har stoppet, vises meldingen Drive to display (Vises under kjøring). Kontroller dekktrykket,

etter kjøring.

- Dekktrykkverdien som vises kan variere fra de som måles med en dekktrykkmåler.
- Du kan endre dekktrykkenheten i User Settings (Brukerinnstillinger) på LCD-skjermen.
 - psi, kpa, bar (Se på avsnittet Brukerinnstillinger i kapittel 3).

Overvåkingssystem for dekktrykk

ADVARSEL

Overfylling eller underfylling kan redusere dekkets levetid, ha negativ innvirkning på håndteringen av bilens, og føre til plutselig dekkfeil som kan forårsake at du mister kontrollen over bilen og resultere i en ulykke.

Du bør månedlig kontrollere dekktrykket på alle hjul, inklusive reservehjulet (hvis levert) mens de er kalde. Kontroller om de holder det trykket som er anbefalt av bilprodusenten og angitt på klistremerket. (Hvis bilen din har dekk med andre dimensjoner enn det som er oppgitt på klistremerket, må du finne riktig dekktrykk for disse dekkene.)

Som en ekstra sikkerhetsfunksjon, er bilen utstyrt med et overvåkingssystem for dekktrykk (TPMS) som tenner en varsellampe for lavt dekktrykk hvis ett eller flere dekk har betydelig lavt trykk. Hvis varsellampen for lavt dekktrykk lyser, må du derfor stoppe og kontrollere dekkene så snart som mulig, og fylle luft til riktig trykk. Hvis du kjører med betydelig for lavt dekktrykk, kan dette føre til at dekkene overopphetes, og dette kan skade dekkene.

For lavt dekktrykk gir også dårlig drivstofføkonomi og levetid på dekkene, og det kan virke inn på bilens kjøre- og stoppegenskaper.

Vær oppmerksom på at TPMS ikke er noen erstatning for riktig dekkvedlikehold. Det er førerens ansvar å passe på riktig dekktrykk, selv om trykket ikke er blitt så lavt at det har utløst varsellampen for TPMS.

Bilen har også en feilfunksjonsindikator for TPMS for å varsle hvis systemet ikke virker som det skal. Feilfunksjonsindikatoren for TPMS er kombinert med varsellampe for lavt dekktrykk. Når systemet oppdager en feilfunksjon, blinker varsellampen i ca. ett minutt og så lyser den konstant. Sekvensen vil fortsette ved senere oppstarter av bilen, så lenge som feilfunksjonen eksisterer.

Hvis feilfunksjonsindikatoren lyser, tyder det på at systemet ikke kan registrere eller gi signal om lavt dekktrykk slik det skal. Feilfunksjoner i TPMS kan skyldes flere årsaker, slik som at det er montert erstatnings- eller alternative dekk og hjul på bilen som ikke fungerer riktig sammen med TPMS.

Kontroller alltid TPMS-feilfunksjonsindikatoren etter at du har skiftet ett eller flere hjul på bilen, for å sikre at TPMS fungerer riktig sammen med de nye hjulene.

MERK

Hvis noe av det som står nedenfor skjer, anbefaler vi at systemet kontrolleres hos en autorisert HYUNDAI-forhandler.

1. Varsellampen for lavt dekktrykk / TPMS feilfunksjonsindikator lyser ikke i 3 sekunder når tenningsbryteren dreies til PÅstillingen eller motoren er i gang.
2. TPMS-feilfunksjonsindikatoren fortsatt lyser etter at den har blinket i ca. 1 minutt.
3. Posisjonsvarsellampen for lavt dekktrykk fortsetter å lyse.



Lavt dekktrykk, varsellampe

Posisjon for lavt dekktrykk og varsellampe for dekktrykk

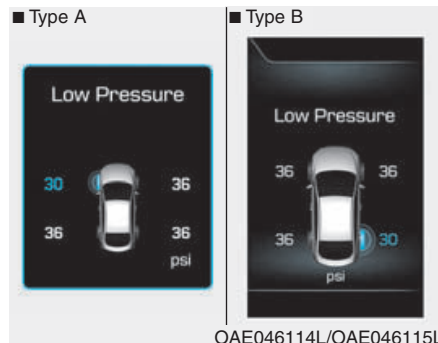

Hvis varsellampen i overvåkningssystemet for dekktrykk lyser, og det vises en varselmelding på LCD-skjermen på instrumentpanelet, har ett eller flere av dekkene lavt dekktrykk. Varsellampen for posisjon for lavt dekktrykk viser hvilket dekk som har lavt trykk ved å tenne den aktuelle posisjonslampe.

Hvis en av varsellampene lyser, må du umiddelbart redusere hastigheten, unngå hard svingkjøring, og forutse at du vil å større bremselengde. Du må stoppe og kontrollere dekkene så snart som mulig. Fyll luft i dekkene til riktig lufttrykk som angitt på klistremerket som sitter på utsiden av midtre stolpe på førersiden.

Hvis du ikke kan komme deg til en servicestasjon, eller hvis hjulet ikke holder luften som fylles på, må du sette på reservehjulet i stedet for det hjulet med lavt trykk.

Varsellampen for lavt dekktrykk lyser og TPMS feilfunksjonsindikatoren kan blinke i ett minutt og så lyse (når bilen kjøres i ca. 10 minutter i hastighet over 25 km/t) inntil du får reparert og skiftet dekket med lavt trykk på bilen.

i Informasjon

Reservehjulet har ikke sensor for dekktrykk.

FORSIKTIG

Det kan hende at varselampen for lavt dekktrykk lyser om vinteren eller i kaldt vær, dersom dekktrykket ble justert i varmt vær. Dette betyr ikke at det er en feil i TPMS, da den reduserte temperaturen har ført til et tilsvarende lavere dekktrykk. Hvis du kjører bilen fra et varmt område til et kaldt område eller omvendt, eller utetemperaturen blir betydelig høyere eller lavere, bør du kontrollere dekktrykket og justere til anbefalt trykk.

ADVARSEL

Skader ved lavt trykk

Betydelig lavt dekktrykk vil gjøre bilen ustabil og kan føre til at du mister kontroll over bilen, og lengre bremselengde. Hvis du fortsetter å kjøre med lavt dekktrykk, kan dekkene bli overopphetet og svikte.



TPMS (Tire Pressure Monitoring System) feilfunksjonsindikator for dekktrykk

Feilfunksjonsindikatoren for TPMS lyser etter at den har blinket i ca. ett minutt, når det er et problem med Tire Pressure Monitoring System (overvåkingssystem for dekktrykk).

Du må da få kontrollert systemet hos en autorisert HYUNDAI-forhandler så snart som mulig.

MERK

Hvis det er en feilfunksjon med TPMS, vises ikke posisjonslampen for lavt dekktrykk selv om bilen har et dekk med lavt dekktrykk.

MERK

Feilfunksjonsindikatoren for TPMS kan lyse etter blinking i ett minutt, hvis bilen er nær elektriske høyspentkabler eller ved radiosendere slik som ved politistasjoner, offentlige bygninger, kringkastingsstasjoner, militære installasjoner, lufthavner eller sendertårn osv.

I tillegg kan TPMS feilfunksjonsindikatoren lyse hvis du bruker snøkjettinger eller elektroniske enheter som datamaskiner, ladere, fjernstartere, navigasjon, osv. Dette kan forstyrre den normale funksjonen av TPMS.

Skifte et hjul med TPMS

Hvis du har et flatt hjul, vil varsellampene for lavt dekktrykk og plassering lyse. Få reparert det flate hjulet så snart som mulig hos en autorisert HYUNDAI-forhandler, eller skift det flate hjulet med reservehjulet.



FORSIKTIG

Vi anbefaler ikke å bruke et reparasjonsmiddel ved punktering som ikke er godkjent av HYUNDAI-forhandler for å reparere og/eller pumpe opp et dekk med lavt trykk. Reparasjonsmiddel som ikke er godkjent av HYUNDAI-forhandler kan skade trykksensoren på dekket.

Reservehjulet (hvis montert) har ikke sensor for dekktrykk. Nå hjulet med lavt trykk eller flatt hjul skiftes med et reservehjul, lyser varsellampen for lavt dekktrykk.

Feilfunksjonsindikatoren for TPMS lyser etter at den har blinket i ett minutt, hvis bilen kjører i en hastighet over 25 km/t i ca.10 minutter.

Når det originale dekket som er utstyrt med dekktrykksensor blir etterfylt med luft til anbefalt trykk og montert på bilen igjen, slukker varsellampen for lavt dekktrykk og TPMS feilfunksjonsindikatoren innen få minutters kjøring.

Hvis varsellampene ikke slukker etter noen minutter, må du kontakte en autorisert HYUNDAI-forhandler. Hvert hjul har en dekktrykksensor inne i hjulet, bak ventilstammen (unntatt reservehjulet). Du må bruke hjul som er spesifisert for TPMS. Vi anbefaler at du alltid bruker en autorisert HYUNDAI-forhandler til vedlikehold av hjulene.

Det kan være vanskelig å identifisere et dekk med lavt trykk bare ved å se på det. Bruk alltid en lufttrykkmåler av god kvalitet til å måle dekktrykket. Merk deg at et dekk som er varmt (av kjøring) har høyere trykkmåling enn et som er kaldt.

Med et kaldt dekk menes et som har stått stille i 3 timer, eller har vært kjørt i mindre enn 1,6 km i løpet av 3-timersperioden.

La dekket kjøle seg ned før du måler dekktrykket. Pass alltid på at dekket er kaldt før du fyller luft til anbefalt trykk.

ADVARSEL

- TPMS kan ikke varsle deg om alvorlige og plutselige dekkskader som skyldes eksterne faktorer slik som spiker eller skrot på veien.
- Hvis du føler at bilen blir ustabil, må du umiddelbart ta bort foten fra gasspedalen, trå bremsepedalen gradvis ned med lett trykk, og kjøre sakte til et sikkert sted utenfor veien.

ADVARSEL

Inngrep, endring eller utkobling av komponenter i overvåkingssystemet for dekktrykk (TPMS) kan påvirke systemets evne til å varsle føreren om forhold med lavt dekktrykk og/eller TPMS-feilfunksjoner. Inngrep, endring eller utkobling av komponenter i overvåkingssystemet for dekktrykk (TPMS) kan gjøre garantien ugyldig for den delen av bilen.

ADVARSEL

For EUROPA

- Du må ikke endre noe på bilen, det kan ha innvirkning på funksjonen til TPMS.
 - Dekkene på markedet har ikke en TPMS-sensor. Vi anbefaler at du bruker reservedeler fra en autorisert HYUNDAI-forhandler.
 - Hvis du bruker felger fra ettermarkedet, bruk en TPMS-sensor som er godkjent av en HYUNDAI-forhandler. Hvis bilen din ikke er utstyrt med en TPMS-sensor eller TPMS ikke fungerer ordentlig, kan det hende at du ikke får godkjent periodisk kjøretøykontroll som utføres i ditt land.
- * Alle biler som selges på det EUROPEISKE markedet i løpet av perioden nedenfor må være utstyrt med TPMS.
- Ny bilmodell: 1. nov. 2012 ~
 - Nåværende bilmodell: 1. nov. 2014~ (basert på bilens registrering)

HVIS DU HAR PUNKTERT (MED RESERVEHJUL)

⚠ ADVARSEL

Skifte av dekk kan være farlig. Følg instruksjonene i dette avsnittet når du skifter dekk for å redusere faren for alvorlig personskade eller død.

⚠ FORSIKTIG

Vær forsiktig når du bruker jekkhåndtaket slik at du holder deg unna den flate enden. Den flate enden har skarpe kanter som kan forårsake kutt.

Jekk og verktøy

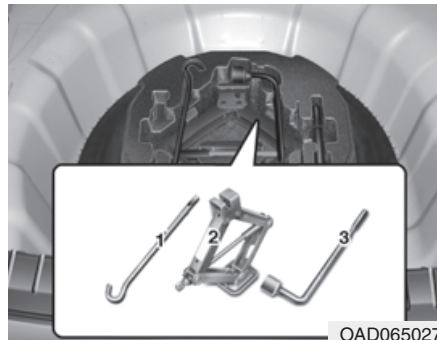

- (1) Jekkhåndtak
- (2) Jekk
- (3) Hjulnøkkel

Jekken, jekkhåndtaket og hjulnøkkelen oppbevares i bagasjerommet under bagasjeromdekslet.

Jekken er bare beregnet til å skifte hjul i nødstilfeller.



Drei vingebolten mot klokka for å ta ut reservehjulet.

Lagre reservehjulet i det samme rommet ved å dreie vingebolten med klokka.

For å hindre at reservehjulet og verktøyet "skrangler", må de lagres på sitt riktige sted.

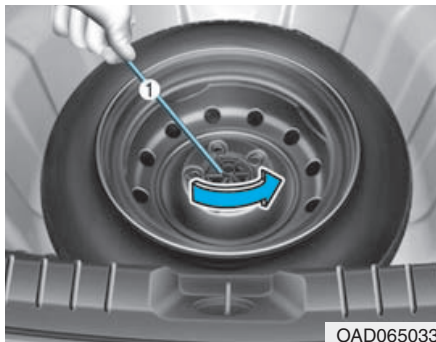

OAD065033

Hvis det er vanskelig å løsne vingebolten som holder hjulet for hånd, er det enkelt å løsne den ved å bruke jekkhåndtaket.

1. Sett jekkhåndtaket (1) på innsiden av vingebolten.
2. Drei vingebolten som holder hjulet mot klokka med jekkhåndtaket.

Skifte hjul

⚠ ADVARSEL

Bilen kan gli eller rulle av jekken og forårsake alvorlig personskade eller at du eller de i nærheten dør.

Ta følgende forholdsregler:

- Legg deg ikke under bilen når den er støttet opp på en jekk.
- Forsøk **ALDRI** å skifte hjul i kjørefil med trafikk. Sett **ALLTID** bilen helt ut av veibanen, og inn på veiskulderen før du prøver å skifte et hjul. Hvis du ikke kan finne et fast, jevnt underlag utenfor veien, må du kontakte bergningstjeneste for assistanse.
- Pass på å bruke jekken som er levert med bilen.

(Fortsettelse)

(Fortsettelse)

- Plasser **ALLTID** jekken i riktige jekkepunkter på bilen. Du må **ALDRI** bruke støtfangere eller noen andre deler av bilen som jekkepunkt.
- Du må ikke starte eller kjøre motoren når bilen står på jekken.
- La ikke noen være igjen i bilen når den står på jekken.
- Hold barn borte fra veien og bilen.

Følg disse trinnene for å skifte dekk på bilen :

1. Parker på en jevnt, fast overflate.
2. Flytt girspaken til P (Park), sett på parkeringsbremsen, og sett tenningsbryteren i LOCK/OFF-stillingen.
3. Trykk på nødblinklys-bryteren.
4. Ta ut hjulnøkkelen, jekken, jekkhåndtaket og reservehjulet fra bilen.



5. Blokker både forhjulet og bakhjulet diagonalt motsatt av hjulet du skifter.



6. Løsne hjulmutrene én omdreining mot klokka i rekkefølgen som vist ovenfor, men ta ikke av noen mutter før dekket er løftet klar av bakken.

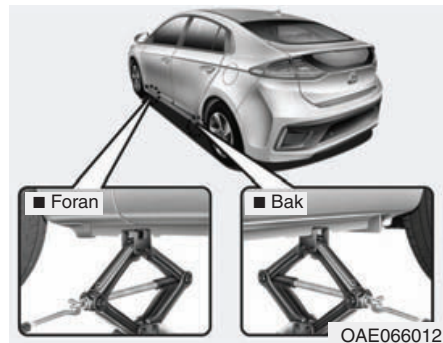

7. Sett jekken på riktig jekkepunkt under rammen som er nærmest det hjulet du skal skifte. Jekkepunktene er plater som er sveiset på rammen med to hakk og to hull. Du må ikke jekke på noe annet punkt eller del av bilen. Det kan skade sidekanalen.

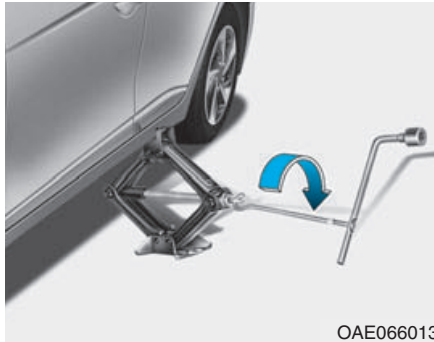

OAE066013

8. Sett inn jekkhåndtaket i jekken og dreii med klokka, jekk opp bilen inntil dekket er klart fra bakken. Pass på at bilen er stabil på jekken.

9. Løsne hjulmutrene med hjulnøkkelen og skru dem av med fingrene. Ta hjulet av gjengene og legg det flatt på bakken ute av veien. Fjern skitt eller rusk fra gjengene, monteringsflatene og hjulet.

10. Monter reservehjulet på boltene på navet.

11. Trekk til hjulmutrene med fingeren på gjengene med den mindre ende av hjulboltene nærmest hjulet.

12. Senk bilen til bakken ved å dreie jekkhåndtaket mot klokka.



OLF064013

13. Bruk hjulnøkkelen for å trekke til hjulmutrene i rekkefølgen som er vist. Dobbeltsjekk hver hjulmutter så de sitter god fast. Etter at du har skiftet hjul, bør du få en autorisert HYUNDAI-forhandler til å trekke til hjulmutrene med riktig moment så snart som mulig. **Hjulmutrene skal trekkes til 11~13 kgf.m (79~94 lbf.ft).**

Hvis du har en lufttrykkmåler, kontroller dekktrykket (se Dekk og hjul i kapittel 8 for dekktrykkinstruksjoner). Hvis trykket er lavere eller høyere enn anbefalt, kan du kjøre sakte til nærmeste servicestasjon og fylle til anbefalt trykk. Sett alltid ventilhetten tilbake etter at du har kontrollert lufttrykket. Hvis du ikke setter hetten tilbake, kan det lekke luft fra dekket. Hvis du mister en ventilhette, bør du kjøpe en ny og montere den snarest mulig. Etter at du har skiftet hjul, må du alltid feste det flate hjulet på plassen sin, og sette jekken og annet verktøy tilbake på riktige oppbevaringssteder.

MERK

Kontroller lufttrykket så snart som mulig etter at du har montert reservehjulet. Juster til anbefalt trykk.

FORSIKTIG

Bilen din har metriske gjenger på hjulboltene og hjulmutrene. Under skifting av hjul må du forsikre deg om at det monteres de samme mutrene som ble demontert. Hvis du må skifte hjulmutrene må du passe på at de har metriske gjenger for å unngå skade på gjenger og sikre at hjulet blir ordentlig festet til navet. Vi anbefaler at du kontakter en autorisert HYUNDAI-forhandler for assistanse.

Hvis noe av utstyret slik som jekk, hjulmutre, bolter eller annet utstyr blir skadet eller har dårlig tilstand, må du ikke forsøke å skifte dekket men ringe etter assistanse.

Kontroller og trekk til hjulmutrene etter å ha kjørt over 50 km hvis dekket er skiftet. Kontroller hjulmutrene igjen etter å ha kjørt over 1000 km.

Bruke kompakt reservehjul (hvis montert)

Kompakte reservehjul er bare designet for bruk i nødstilfelle. Kjør forsiktig på kompakte reservehjul og vær alltid forsiktig.

ADVARSEL

For å hindre feil på kompakt reservehjul og tap av kontroll som kan føre til en ulykke:

- **Bruk bare kompakt reservehjul i nødstilfelle.**
- **Bilens hastighet må ALDRI være over 80 km/t.**
- **Du må ikke overskride bilens maksimale lasteevne eller lastekapasiteten som er vist på sideveggen på det kompakte reservehjulet.**
- **Bruk ikke det kompakte reservehjulet kontinuerlig. Reparer eller skift det originale hjulet så snart som mulig for å unngå feil på det kompakte reservehjulet.**

Når du kjører med kompakt reservehjul montert på bilen :

- Kontroller dekktrykket etter at du har montert det kompakte reservehjulet.
Det kompakte reservehjulet skal ha lufttrykk på 420 kPa.
- Kjør ikke denne bilen gjennom en automatisk bilvaskemaskin mens det kompakte reservehjulet sitter montert.
- Bruk ikke det kompakte reservehjulet på noen annen bil, da dette hjulet er konstruert spesielt for din bil.
- Det kompakte reservehjulet har kortere levetid på mønsteret enn et dekk i full størrelse. Kontroller det kompakte reservehjulet regelmessig og skift ut et slitt kompakt reservehjul med et som har samme konstruksjon, montert på samme felg.
- Ikke bruk mer enn ett kompakt reservehjul av gangen.
- Du må ikke trekke en tilhenger med det kompakte reservehjulet montert.

MERK

Når det originale dekket og hjulet blir reparert og montert på bilen igjen, må tiltrekkingsmomentet for hjulmutre stilles inn korrekt. Tiltrekkingsmoment for hjulmutre er 11~13 kgf·m (79~94 lbf·ft).



FORSIKTIG

For å hindre skade på det kompakte reservehjulet og bilen:

- **Kjør sakte nok etter veiforholdene for å unngå alle skader, slik som hull i veien eller rusk.**
- **Unngå å kjøre over hindringer. Det kompakte reservehjulet har mindre diameter enn det vanlige hjulet, og reduserer bakkeklaringen med ca. 25 mm.**
- **Bruk ikke snøkjettinger på det kompakte reservehjulet. En snøkjetting vil ikke passe riktig på grunn av den mindre diameteren.**
- **Det kompakte reservehjulet skal ikke brukes på noen annen felg. Du skal heller ikke bruke standarddekk, vinterhjul, hjulkapsler eller pynteringer på den kompakte felgen.**

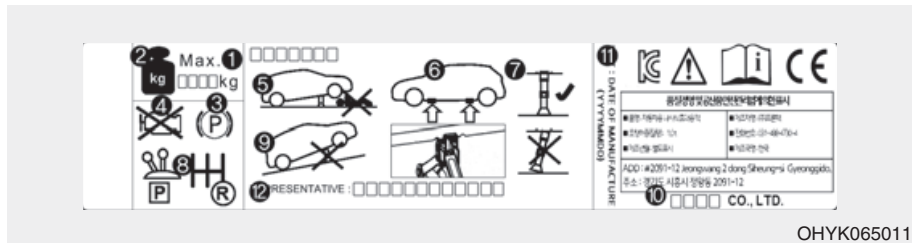

Jekk-klistremerke



Det aktuelle jekk-klistremerket i bilen kan være annerledes enn på illustrasjonen. For flere detaljerte spesifikasjoner, se etiketten som er feste på jekken.

1. Modellnavn
2. Maksimum tillatt belastning
3. Sett på parkeringsbremsen når du bruker jekken.
4. Stopp motoren når du bruker jekken.
5. Legg deg ikke under bilen når den er støttet opp på en jekk.
6. Jekkefestet under rammen
7. Når du støtter opp bilen, må baseplaten på jekken må være vertikal under løftepunktet.
8. Skift til revers på biler med manuell girkasse eller flytt girspaken til P-stilling på biler med girkasse med dobbel clutch.
9. Jekken må brukes på fast og jevnt underlag.
10. Jekkprodusent
11. Produksjonsdato
12. Selskapets representant og adresse

EC-samsvarserklæring for jekken

	
EC Declaration of Conformity according to EC Machinery Directive 2006/42/EC	
We, SAMHI IND. CO., LTD. # 22, Myojuk3-Gil, Buk-Gu, Ulsan, Korea declare under our sole responsibility that the product	
Product	: Jack Assembly
Type Designation(s)	: Jack Assembly-600kg, Jack Assembly-700kg Jack Assembly-800kg, Jack Assembly-1000kg Jack Assembly-1200kg, Jack Assembly-1500kg
Serial No.	: N/A
Year of Manufacture	: 2013
to which this declaration relates is in conformity with the following standard(s) or other normative document(s):	
EN ISO12100 (2010)	Safety of machinery - General principles for design – Risk assessment and risk reduction
EN ISO12100-2/A1 (2009)	Safety of machinery - Basic concepts, general principles for design, Part 2 : Technical principles
EN 1494/A1 (2008)	Mobile or movable jacks and associated lifting equipment
following the provisions of Directive(s):	
2006/42/EC	Directive on the approximation of the laws of Member States relating to machinery (OJ L157 Jun. 9, 2006)
Ulsan, Korea / Jul. 25, 2013 <u>Hyun Duck, Cho</u> <u>President</u> 	
(Place and date of issue)(name and signature or equivalent making of authorized person)	
* T.C.F Compiling Person: <u>Safenet Limited (European Notified body : 1674)</u> <u>Denford Garage, Denford, Kettering Northants, NN14 4EQ, England</u>	

JACKDOC14S

HVIS DU PUNKTERER (MED DEKKREPARASJONSSETT, HVIS MONTERT)

Type A



For å oppnå sikker drift må du lese nøye gjennom og følge instruksjonene i denne håndboken før du bruker bilen.

- (1) Kompressor
- (2) Flaske med tetningsmiddel

Dekkreparasjonssettet (TMK) er et midlertidig reparasjonssett til dekket, og du bør få dekket kontrollert av en autorisert HYUNDAI-forhandler så snart som mulig.

⚠ FORSIKTIG

Når det er to eller flere punkterte dekk, må du ikke bruke dekkreparasjonssettet, fordi det er bare ett dekkreparasjonssett (TMK) som kan brukes til ett punktert dekk.

⚠ ADVARSEL

Du må ikke bruke dekkreparasjonssettet til å reparere punkteringer i dekkveggene. Dette kan føre til en ulykke på grunn av dekkfeil.

⚠ ADVARSEL

Du må reparere dekket så snart som mulig. Dekket kan miste lufttrykket når som helst, etter at det er blåst opp med Tire Mobility Kit (dekkreparasjonssett).

Innledning

Med TireMobilityKit (TMK) kan du fortsatt være mobil selv om et dekk har punktert. Dette systemet har kompressor og tetningsmiddel. Det tetter effektivt og enkelt de fleste punkteringer i et personbildekk som skyldes spiker eller lignende gjenstander, og pumper opp dekket igjen.

Etter at du har forsikret deg om at dekket er godt tettet, kan du kjøre forsiktig på hjulet (avstand opp til 200 km) med en maks. hastighet på 80 km/t til du kommer til et serviceverksted eller dekkforhandler hvor du kan få skiftet dekket.

Det er mulig at noen dekk ikke kan tettes helt. Dette gjelder særlig ved store punkteringer eller skade på sideveggen.

Hvis dekket mister lufttrykket, vil det virke negativt på dekkets ytelse.

Av den grunn må du unngå brå styre- og kjørebegivelser, spesielt hvis bilen er tungt lastet eller har en tilhenger tilkoblet.

TMK er ikke konstruert eller beregnet som en permanent dekkreparasjonsmetode, og skal bare brukes for ett dekk.

Denne anvisningen viser deg trinn for trinn hvordan du midlertidig kan tette punkteringen enkelt og pålitelig. Les avsnittet Merknader for sikker bruk av TireMobilityKit.

ADVARSEL

Bruk ikke TMK hvis dekket har store skader etter at det er kjørt flatt, eller med utilstrekkelig lufttrykk.

Det er bare punkteringer i mønsterområdet på dekket som kan tettes med TMK.

Merknader for sikker bruk av Tire Mobility Kit

- Parker bilen på siden av veien slik at du kan arbeide med TireMobilityKit borte fra trafikken.
- Sett alltid på parkeringsbremsen slik at bilen ikke kan komme i bevegelse selv om du står på forholdsvis flatt underlag.
- Bruk bare TireMobilityKit til å tette/pumpe opp personbildekk. Det er bare punkteringer i mønsterområdet på dekket som kan tettes med Tire Mobility Kit.
- Bruk det ikke på motorsykler, sykler eller andre typer dekk.
- Når dekket og hjulet er skadet må du ikke bruke Tire Mobility Kit, for din egen sikkerhet.
- Bruk av Tire Mobility Kit kan muligens ikke ha noen effekt for dekkskade som er større enn ca. 6 mm. Kontakt nærmeste HYUNDAI-forhandler hvis du ikke kan kjøre med hjulet etter at det er brukt Tire Mobility Kit.
- Bruk ikke Tire Mobility Kit hvis dekket har store skader etter at det er kjørt flatt, eller med utilstrekkelig lufttrykk.
- Ta ikke ut noen fremmedlegemer slik som spiker eller skruer som har trengt seg inn i dekket.
- La motoren gå hvis bilen står ute. Ellers kan batteriet tappes ned mens du kjører kompressoren.
- Du må alltid ha tilsyn med Tire Mobility Kit når det brukes.
- La ikke kompressoren gå i mer enn 10 minutter av gangen, da den kan bli overopphetet.
- Bruk ikke Tire Mobility Kit hvis utetemperaturen er lavere enn -30°C.
- Hvis tetningsmiddelet kommer i kontakt med huden, må du vaske området nøye med masse vann. Hvis irritasjonen fortsetter, søk medisinsk hjelp.
- Hvis tetningsmiddelet kommer i kontakt med øynene, må du skylle øynene i minst 15 minutter. Hvis irritasjonen fortsetter, søk medisinsk hjelp.

- Hvis du svelger tetningsmiddelet, skyl munnen og drikk masse vann. Du må likevel aldri gi noe til en bevisstløs person, og søk umiddelbart medisinsk hjelp.
- Påvirkning av tetningsmiddelet over lengre tid kan forårsake skade på kroppsvev slik som nyrer, osv.

Komponenter til Tire Mobility Kit (dekkreparasjonssett)

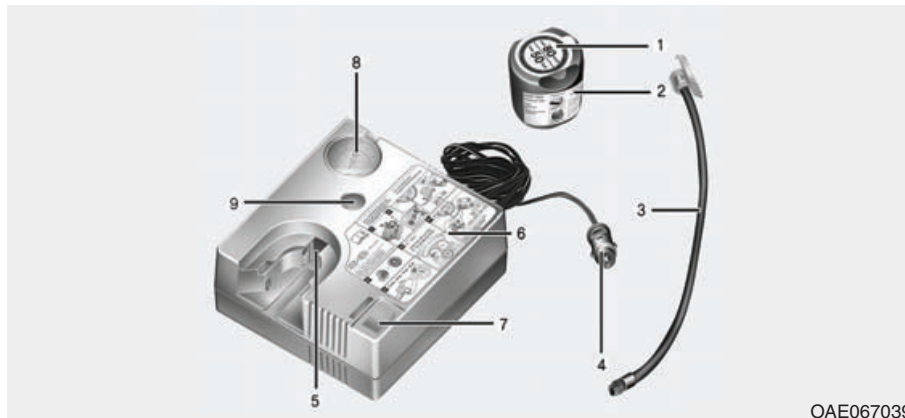

OAE067039

- | | | |
|--|-----|--|
| 1. Klistremerke med hastighetsrestriksjon | med | 7. PÅ/AV-bryter |
| 2. Flaske med tetningsmiddel og klistremerke med hastighetsrestriksjon | med | 8. Trykkmåler for å vise lufttrykket i dekket. |
| 3. Påfyllingsslange fra flasken med tetningsmiddel til hjulet | | 9. Knapp for å redusere lufttrykket idekket |
| 4. Koblinger og kabel for strømuttak til direkte tilkobling | | Tilkoblinger, kabel og tilkoblingslange er lagret i kompressorhuset. |
| 5. Holder til flasken med tetningsmiddelet | med | Følg den spesifiserte sekvensen nøye, hvis ikke kan det slippe ut tetningsmiddel under høyt trykk. |
| 6. Kompressor | | |

⚠ ADVARSEL

Du må ikke bruke tetningsmiddel som er gått ut på dato (dvs. flasken med tetningsmiddelet har gått ut på dato). Dette kan øke faren for dekkfeil.

⚠ ADVARSEL

- Oppbevares utenfor barns rekkevidde.
- Unngå kontakt med øynene.
- Må ikke svelges.

Bruke Tire Mobility Kit (dekkreparasjonssett)

⚠ ADVARSEL

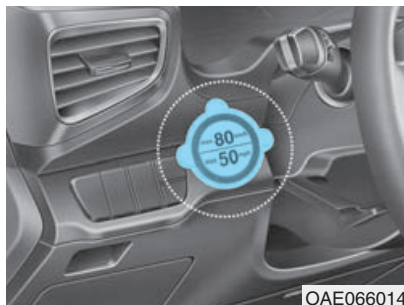

Ta av klistremerket (1) fra flasken med tetningsmiddelet (2), og sett det høyt på et synlig sted inne i bilen slik som på rattet, for å minne sjåføren om ikke å kjøre for fort.

1. Rist flasken med tetningsmiddelet (2).



2. Skru påfyllingsslangen (3) påkoblingen på flasken med tetningsmiddelet (2).
3. Sett inn flasken med tetningsmiddelet i kompressorhuset (5) slik at flasken står rett.
4. Forsikre at knappen (9) på kompressoren ikke er trykket inn.



5. Skru av ventilhetten fra ventilen på det flate dekket og skru påfyllingsslangen (3) på flasken med tetningsmiddelet på ventilen.
6. Påse at kompressoren er slått AV.

⚠ FORSIKTIG

Pass på at du monterer påfyllingsslangen for tetningsmiddelet ordentlig på ventilen. Hvis ikke, kan tetningsmiddelet strømme tilbake og påfyllingsslangen kan tilstoppes.



7. Sett kompressorledningen (4) inn i strømuttaket på bilen.
8. Med bilen PÅ ( indikator PÅ), slår du på kompressoren og lar den gå i ca. 5~7 minutter for å fylle tetningsmiddelet opp til riktig trykk. (Se **Dekk og hjul i kapittel 8**). Trykket i dekket etter påfylling er ikke så viktig, da det skal kontrolleres/korrigeres senere. Vær forsiktig så du ikke får for høyt trykk i dekket og hold deg borte fra dekket når du fyller det.

⚠ FORSIKTIG

Du må ikke prøve å kjøre bilen hvis dekktrykket er under 200 kpa. Dette kan føre til en ulykke på grunn av plutselig dekkfeil.

9. Slå av kompressoren.
10. Koble slangene fra tilkoblingen på flasken med tetningsmiddelet og fra dekkventilen.

Legg Tire Mobility Kit tilbake der det ble lagret i bilen.

⚠ ADVARSEL

La ikke bilen stå og gå i et dårlig ventilert område over lengre tid. Det kan forekomme karbonmonoksidforgiftning og kvelning.

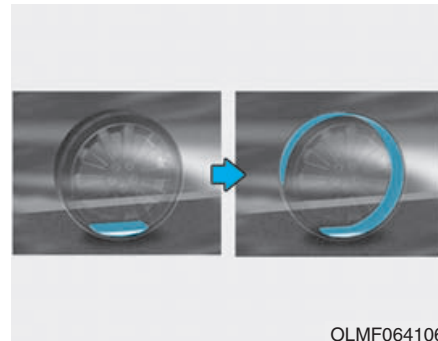

OLMF064106

Fordeling av tetningsmiddelet

11. Kjør umiddelbart ca. 7~10 km (4~6 miles eller, ca. 10 min) for å fordele tetningsmiddelet jevnt i dekket.

Kjør ikke over 80 km/t. Hvis mulig, så kjør ikke saktere enn 20 km/t. Hvis du oppdager noen unormal vibrasjon, kjøreegenskap eller støy når du kjører, må du redusere hastigheten og kjøre forsiktig inntil du kan kjøre ut fra veien på et sikkert sted. Få tak i bergningstjeneste eller tauing.

Kontrollere dekktrykket

1. Etter at du har kjørt i ca. 7~10 km (4~6 miles eller ca. 10 minutter), må du stoppe på et sikkert sted.

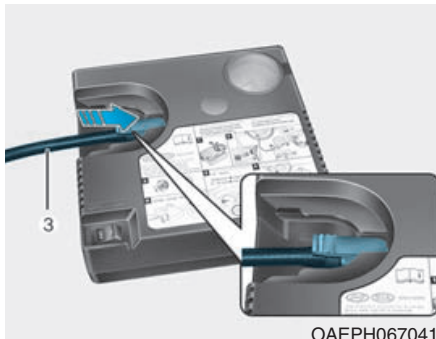

2. Koble til påfyllingsslangen (3) direkte på kompressoren.



3. Koble til den andre enden av påfyllingsslangen (3) direkte på dekkventilen.
4. Sett kompressorledningen (4) inn i strømuttaket på bilen.

5. Juster dekktrykket til anbefalt dekktrykk.

Når tenningsbryteren er på kan du fortsette som følger.

- Øke dekktrykket :

Slå på kompressoren. Slå kort av kompressoren for å kontrollere den aktuelle innstillingen av dekktrykket.

- Redusere dekktrykket:

Trykk på knappen (9) på kompressoren.

i Informasjon

Trykkmåleren kan vise høyere enn den aktuelle avlesningen når kompressoren går. For å få en nøyaktig dekkavlesning må du slå av kompressoren.

FORSIKTIG

Dekktrykksensor (hvis montert med TPMS)

Tetningsmiddelet på dekktrykksensoren og hjuletskal fjernes når du skifter dekket med et nytt og du må kontrollere dekktrykksensorene hos en autorisert forhandler.

Informasjon

Når du monterer det reparerte eller skiftede dekket og hjulet på bilen, trekk til hjulmutteren med 11~13 kgf·m (79~94 lbf·ft).

Type B



For å oppnå sikker drift må du lese nøye gjennom og følge instruksjonene i denne håndboken før du bruker bilen.

- (1) Kompressor
- (2) Flaske med tetningsmiddel

Dekkrepasjonssettet (TMK) er et midlertidig reparasjonssett til dekket, og du bør få dekket kontrollert av en autorisert HYUNDAI-forhandler så snart som mulig.

FORSIKTIG

Når det er to eller flere punkterte dekk, må du ikke bruke dekkrepasjonssettet, fordi det er bare ett dekkrepasjonssett (TMK) som kan brukes til ett punktert dekk.

ADVARSEL

Du må ikke bruke dekkrepasjonssettet til å reparere punkteringer i dekkveggene. Dette kan føre til en ulykke på grunn av dekkfeil.

ADVARSEL

Du må reparere dekket så snart som mulig. Dekket kan miste lufttrykket når som helst, etter at det er blåst opp med Tire Mobility Kit (dekkrepasjonssett).

Innledning

Med TireMobilityKit (TMK) kan du fortsatt være mobil selv om et dekk har punktert. Dette systemet har kompressor og tetningsmiddel. Det tetter effektivt og enkelt de fleste punkteringer i et personbildekk som skyldes spiker eller lignende gjenstander, og pumper opp dekket igjen.

Etter at du har forsikret deg om at dekket er godt tettet, kan du kjøre forsiktig på hjulet (avstand opp til 200 km) med en maks. hastighet på 80 km/t til du kommer til et serviceverksted eller dekkforhandler hvor du kan få skiftet dekket.

Det er mulig at noen dekk ikke kan tettes helt. Dette gjelder særlig ved store punkteringer eller skade på sideveggen.

Hvis dekket mister lufttrykket, vil det virke negativt på dekkets ytelse.

Av den grunn må du unngå brå styre- og kjørebegivelser, spesielt hvis bilen er tungt lastet eller har en tilhenger tilkoblet.

TMK er ikke konstruert eller beregnet som en permanent dekkreparasjonsmetode, og skal bare brukes for ett dekk.

Denne anvisningen viser deg trinn for trinn hvordan du midlertidig kan tette punkteringen enkelt og pålitelig. Les avsnittet Merknader for sikker bruk av TireMobilityKit.

ADVARSEL

Brak ikke TMK hvis dekket har store skader etter at det er kjørt flatt, eller med utilstrekkelig lufttrykk.

Det er bare punkteringer i mønsterområdet på dekket som kan tettes med TMK.

Merknader for sikker bruk av Tire Mobility Kit

- Parker bilen på siden av veien slik at du kan arbeide med TireMobilityKit borte fra trafikken.
- Sett alltid på parkeringsbremsen slik at bilen ikke kan komme i bevegelse selv om du står på forholdsvis flatt underlag.

- Bruk bare TireMobilityKit til å tette/pumpe opp personbildekk. Det er bare punkteringer i mønsterområdet på dekket som kan tettes med Tire Mobility Kit.
- Bruk det ikke på motorsykler, sykler eller andre typer dekk.
- Når dekket og hjulet er skadet må du ikke bruke Tire Mobility Kit, for din egen sikkerhet.
- Bruk av Tire Mobility Kit kan muligens ikke ha noen effekt for dekksskade som er større enn ca. 6 mm. Kontakt nærmeste HYUNDAI-forhandler hvis du ikke kan kjøre med hjulet etter at det er brukt Tire Mobility Kit.
- Bruk ikke Tire Mobility Kit hvis dekket har store skader etter at det er kjørt flatt, eller med utilstrekkelig lufttrykk.
- Ta ikke ut noen fremmedlegemer slik som spiker eller skruer som har trengt seg inn i dekket.
- La motoren gå hvis bilen står ute. Ellers kan batteriet tappes ned mens du kjører kompressoren.

- Du må alltid ha tilsyn med Tire Mobility Kit når det brukes.
- La ikke kompressoren gå i mer enn 10 minutter av gangen, da den kan bli overopphetet.
- Bruk ikke Tire Mobility Kit hvis utetemperaturen er lavere enn -30°C.
- Hvis tetningsmiddelet kommer i kontakt med huden, må du vaske området nøye med masse vann. Hvis irritasjonen fortsetter, søk medisinsk hjelp.
- Hvis tetningsmiddelet kommer i kontakt med øynene, må du skylle øynene i minst 15 minutter. Hvis irritasjonen fortsetter, søk medisinsk hjelp.
- Hvis du svelger tetningsmiddelet, skylk munnen og drikk masse vann. Du må likevel aldri gi noe til en bevisstløs person, og søk umiddelbart medisinsk hjelp.
- Påvirkning av tetningsmiddelet over lengre tid kan forårsake skade på kroppsvev slik som nyrer, osv.

Komponenter til Tire Mobility Kit (dekkreparasjonssett)

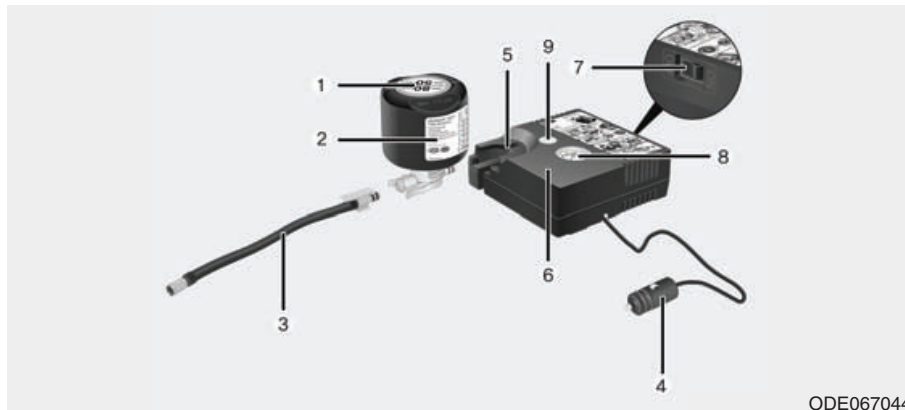

ODE067044

- | | | |
|---|-----|--|
| 1. Klistremerke | med | 7. PÅ/AV-bryter |
| 2. Flaske med tetningsmiddel og klistremerke | med | 8. Trykkmåler for å vise lufttrykket i dekket. |
| 3. Påfyllingsslange fra flasken med tetningsmiddel til hjulet | | 9. Knapp for å redusere lufttrykket idekket |
| 4. Koblinger og kabel for strømuttak til direkte tilkobling | | Tilkoblinger, kabel og tilkoblingslange er lagret i kompressorhuset. |
| 5. Holder til flasken | med | Følg den spesifiserte sekvensen nøye, hvis ikke kan det slippe ut tetningsmiddel under høyt trykk. |
| 6. Kompressor | | |

⚠ ADVARSEL

Du må ikke bruke tetningsmiddel som er gått ut på dato (dvs. flasken med tetningsmiddelet har gått ut på dato). Dette kan øke faren for dekkfeil.

⚠ ADVARSEL

- Oppbevares utenfor barns rekkevidde.
- Unngå kontakt med øynene.
- Må ikke svelges.

Bruke Tire Mobility Kit (dekkreparasjonssett)

⚠ ADVARSEL

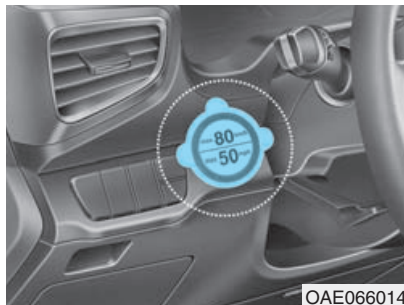

Ta av klistremerket (1) fra flasken med tetningsmiddelet (2), og sett det høyt på et synlig sted inne i bilen slik som på rattet, for å minne sjåføren om ikke å kjøre for fort.

1. Rist flasken med tetningsmiddelet (2).

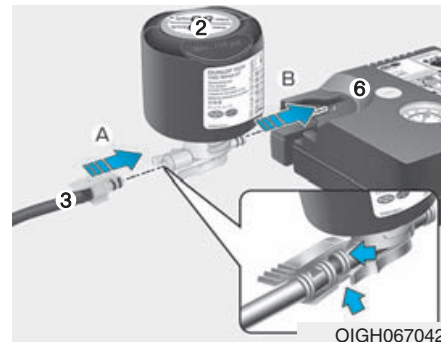

2. Koble påfyllingsslangen (3) til flasken med tetningsmiddelet (2) i retning (A) og koble flasken med tetningsmiddelet til kompressoren (6) i retning (B).
3. Påse at kompressoren er slått AV.



4. Skru av ventilhetten fra ventilen på det defekte dekket og skru påfyllingsslangen (3) på flasken med tetningsmiddelet på ventilen.

⚠ FORSIKTIG

Pass på at du monterer påfyllingsslangen for tetningsmiddelet ordentlig på ventilen. Hvis ikke, kan tetningsmiddelet strømme tilbake og påfyllingsslangen kan tilstoppes.



5. Sett kompressorledningen (4) inn i strømuttaket på bilen.
6. Med bilen PÅ ( indikator PÅ), slår du på kompressoren og lar den gå i ca. 5~7 minutter for å fylle tetningsmiddelet opp til riktig trykk. **(Se Dekk og hjul i kapittel 8)**. Trykket i dekket etter påfylling er ikke så viktig, da det skal kontrolleres/korrigeres senere. Vær forsiktig så du ikke får for høyt trykk i dekket og hold deg borte fra dekket når du fyller det.

FORSIKTIG

Du må ikke prøve å kjøre bilen hvis dekktrykket er under 200 kpa. Dette kan føre til en ulykke på grunn av plutselig dekkfeil.

7. Slå av kompressoren.
8. Koble slangene fra tilkoblingen på flasken med tetningsmiddelet og fra dekkventilen.

Legg Tire Mobility Kit tilbake der det ble lagret i bilen.

ADVARSEL

La ikke bilen stå og gå i et dårlig ventilert område over lengre tid. Det kan forekomme karbonmonoksidforgiftning og kvelning.

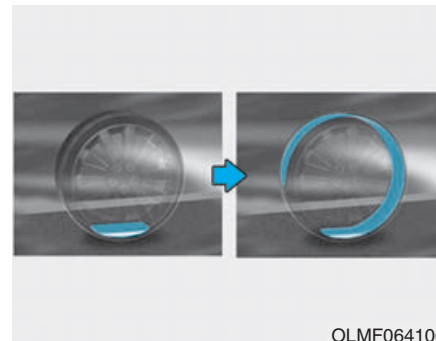

Fordeling av tetningsmiddelet

9. Kjør umiddelbart ca. 7~10 km (4~6 miles eller, ca. 10 min) for å fordele tetningsmiddelet jevnt i dekket.

Kjør ikke over 80 km/t. Hvis mulig, så kjør ikke saktere enn 20 km/t. Hvis du oppdager noen unormal vibrasjon, kjøreegenskap eller støy når du kjører, må du redusere hastigheten og kjøre forsiktig inntil du kan kjøre ut fra veien på et sikkert sted. Få tak i bergningstjeneste eller tauing.

Kontrollere dekktrykket

1. Etter at du har kjørt i ca. 7~10 km (4~6 miles eller ca. 10 minutter), må du stoppe på et sikkert sted.

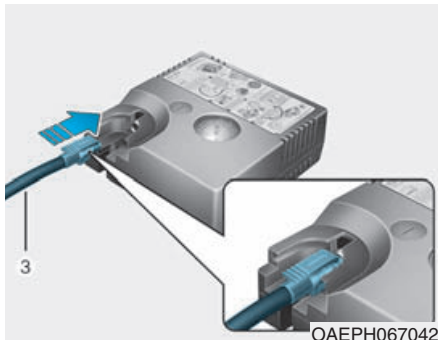

2. Koble til påfyllingsslangen (3) direkte på kompressoren.



3. Koble til den andre enden av påfyllingsslangen (3) direkte på dekkventilen.
4. Sett kompressorledningen (4) inn i strømuttaket på bilen.
5. Juster dekktrykket til anbefalt dekktrykk.

Når tenningsbryteren er på kan du fortsette som følger.

- Øke dekktrykket :

Slå på kompressoren. Slå kort av kompressoren for å kontrollere den aktuelle innstillingen av dekktrykket.

- Redusere dekktrykket:

Trykk på knappen (9) på kompressoren.

MERK

La ikke kompressoren gå i mer enn 10 minutter, fordi enheten kan overopphetes og bli skadet.

i Informasjon

Trykkmåleren kan vise høyere enn den aktuelle avlesningen når kompressoren går. For å få en nøyaktig dekkavlesning må du slå av kompressoren.

 **FORSIKTIG**

Hvis dekktrykket ikke opprettholdes kjører du bilen en gangtil, og les om Fordeling avtettningsmiddelet. Så gjentar du trinn 1 og 4. Bruk av TMK kan være virkningsløst for dekkskade som er større enn ca. 4 mm. Vi anbefaler at du kontakter en autorisert HYUNDAI-forhandler hvis du ikke kan kjøre med hjulet etter at det er brukt Tire Mobility Kit.

 **ADVARSEL**

Dekktrykket må være minst 220 kPa (32 psi). Hvis ikke, må du ikke fortsette kjøringen. Få tak i bergningstjeneste eller tautauing.

 **FORSIKTIG**

Dekktrykksensor (hvis montert med TPMS)

T e t n i n g s m i d d e l e t
på dekktrykksensoren og hjuletskal fjernes når du skifter dekket med et nytt og du må kontrollere dekktrykksensorene hos en autorisert forhandler.

 **Informasjon**

Når du monterer det reparerte eller skiftede dekket og hjulet på bilen, trekk til hjulmutteren med 11~13 kg·m (79~94 lbf·ft).

TAUING

Tauetjenester

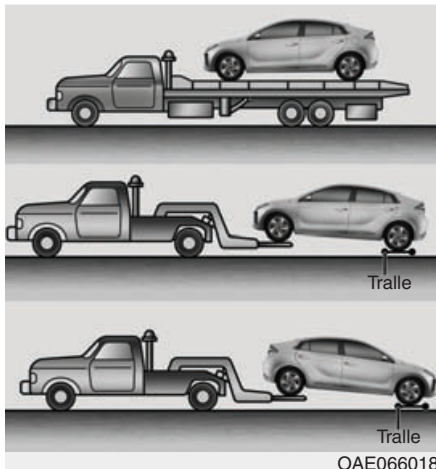

Hvis det er nødvendig med nødtauing, anbefaler vi at du bruker en autorisert HYUNDAI-forhandler eller en bergningstjeneste.

Bilen må løftes og taues på riktig måte for å unngå skader. Vi anbefaler å bruke tralle eller flatvogn. Bilen kan taues med bakhjulene på bakken (uten tralle), og forhjulene løftet.

Hvis det er skade på noen hjul eller opphengskomponenter som har belastning, må det brukes en tralle i stedet for å taue bilen med forhjulene på bakken.

Når bilen taues av en bilberger, og det ikke brukes tralle, må alltid fronten av bilen løftes opp, ikke bakparten.

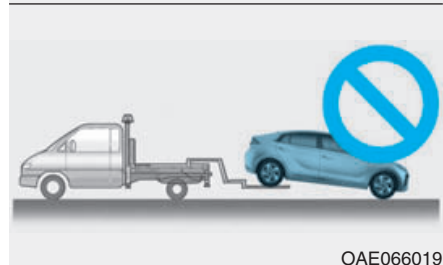
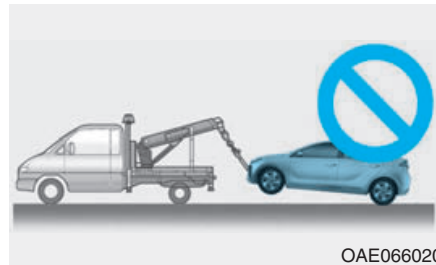

FORSIKTIG

- Du må ikke taue bilen med forhjulene på bakken, da dette kan føre til skader på bilen.
- Bruk ikke slepestrøpp til tauing. Bruk flatvogn eller løft hjulene.

Hvis du må taue bilen uten tralle i et nødstilfelle :

1. Sett tenningsbryteren i ACC-stilling.
2. Sett girspaken i N (Nøytral).
3. Løsne parkeringsbremsen.

FORSIKTIG

Hvis du ikke setter girspaken i N (Nøytral) kan det føre til innvendige skader på girkassen.

Demonterbar tauekrok



1. Åpne lokket til bagasjerommet og ta tauekroken ut av verktøykassen.

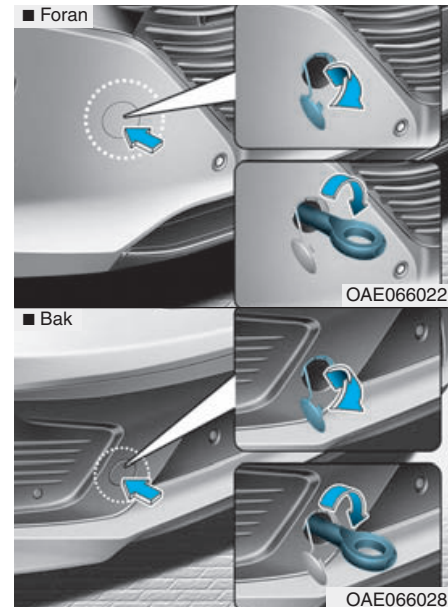

2. Ta av dekslet på nedre del av støtfanger ved å trykke i underkanten av det.
3. Sett inn tauekroken i hullet, og dreii den med klokka inntil den er helt på plass.
4. Ta ut tauekroken og sett på igjen dekslet etter bruk.

Nødtauing

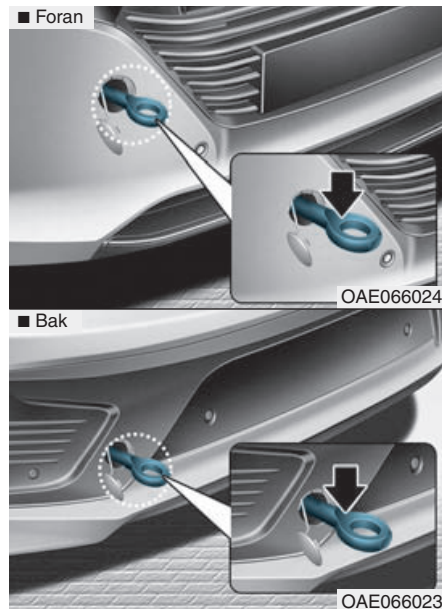

Hvis det er nødvendig med nødtauing, anbefaler vi at du bruker en autorisert HYUNDAI-forhandler eller en bergningstjeneste.

Hvis bergningstjeneste ikke er tilgjengelig i et nødstilfelle, kan du taue bilen midlertidig med en stropp eller kjetting festet til nødtauekroken i fronten (eller bakkant) av bilen.

Vær meget forsiktig når du tauer bilen med stropp eller kjetting. Det må sitte en fører i bilen for å styre og betjene bremsene.

Slik tauing må bare gjøres på veier med fast dekke over en kort avstand, og ved lav hastighet. Hjul, aksler, drivverk, styring og bremseser må være i god stand.

Følg alltid disse forholdsreglene ved nødtauing :

- Sett tenningsbryteren i ACC-stilling så ikke rattlåsen går i inngrep.
- Sett girspaken i N (Nøytral).
- Løsner parkeringsbremsen.
- Trå på bremsepedalen med mer kraft enn vanlig, da du har redusert bremseytelse.
- Du vil trenge mer kraft på rattet, da servostyringen ikke er i drift.
- Bruk en bil som er tyngre enn din for å taue bilen.
- Førerne av begge bilene må kommunisere regelmessig.
- Kontroller at kroken ikke har brudd eller skader, før du nødtauing.
- Fest tauestroppen eller kjettingen ordentlig i kroken.
- Rykk ikke i kroken. Bruk jevn og lik kraft.

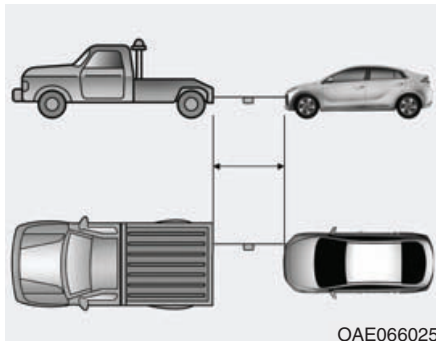

OAE066025

- Bruk en tauestropp eller kjetting som er mindre enn 5 m (16 fot) lang. Fest et hvitt eller rødt tøyestykke (ca. 30 cm bredt) midt på tauestroppen eller kjettingen for å gjøre den lett synlig.
- Kjør forsiktig slik at tauestroppen eller kjettingen er stram under tauingen.
- Kontroller under bilen om den gir-kassen med dobbel clutch har oljelekkasje, før tauing. Hvis det er lekkasje i gir-kassen med dobbel clutch, må det brukes flatvogn eller tralle.

⚠ FORSIKTIG

Unngå skade på bilen og bilens komponenter når du tauer :

- Taue alltid bilen rett frem når du bruker tauekroker. Taue ikke fra siden eller i en vertikal vinkel.
- Bruk ikke tauekrokene til å taue bilen ut av søle, sand eller andre forhold hvor bilen ikke kan kjøre ut for egen maskin.
- Begrens bilens hastighet til 15 km/t og kjør mindre enn 1,5 km når du tauer, for å unngå alvorlig skade på gir-kassen med dobbel clutch.

Motorrommet.....	7-3	Parkeringsbrems	7-18
Vedlikeholdsservicer	7-5	Skifte filteret.....	7-18
Eierens ansvar.....	7-5	Luftfilter for klimaanlegget.....	7-19
Eierens vedlikeholdsregler	7-5	Kontrollere filteret	7-19
Eierens vedlikehold.....	7-6	Viskerblader	7-20
Slik kobler du fra (-) kabelen for regelmessig		Kontrollere viskerblader	7-20
vedlikehold	7-6	Skifte blader	7-21
Eierens vedlikeholdsplan	7-7	Batteri (12 volt, Plug-in hybrid-bil).....	7-23
Forklaring til vedlikeholdspunktene.....	7-8	Holde batteriet i god stand	7-24
Motorolje	7-10	Klistremerke for batterikapasitet.....	7-25
Kontrollere motorens oljenivå	7-10	Etterlading av batteri	7-25
Kontrollere motorolje og filter	7-11	Tilbakestille funksjoner	7-26
Motorkjølevæske/inverterkjølevæske	7-12	Dekk og hjul	7-27
Kontrollere kjølevæsknivået	7-12	Ta vare på dekkene	7-27
Skifte kjølevæsken	7-15	Anbefalt lufttrykk for kalde dekk	7-28
Hybridstarter og dynamo (HSG)-REM	7-16	Kontrollere dekktrykket	7-28
Kontrollere hybridstarter og dynamo		Dekkrotasjon	7-29
(HSG)-REM	7-16	Hjulstilling og hjulbalansering.....	7-30
Bremsevæske	7-16	Skifte dekk.....	7-30
Kontroller nivået på bremsevæsken	7-16	Skifte dekk.....	7-32
Spylervæske	7-17	Dekkenes veigrep.....	7-32
Kontroller nivået for vindusspylervæsken.....	7-17	Dekkvedlikehold.....	7-32
Luftfilter	7-18	Merking på dekkets sidevegg.....	7-32
Kontrollere parkeringsbremsen	7-18	Lav dekkprofil	7-36

Sikringer	7-37
Skifte sikringer i instrumentpanel	7-38
Skifte sikringer i panel i motorrommet	7-40
Beskrivelse av sikrings-/relépanel	7-42
Lyspærer	7-52
Skifting av pære i hovedlys, markeringslys og blinklys	7-53
Hovedlys, justering (for Europa)	7-57
Kjørellys om dagen	7-61
Skifte sideblinklys	7-61
Skifte pære i kombinasjonslykt bak	7-62
Tåkelys bak	7-66
Høyt montert stopplys	7-66
Skifte pære til skiltlys	7-66
Skifte pære for innvendig lys og kartlys	7-66
Ta vare på utseendet	7-68
Utvendig pleie	7-68
Innvendig pleie	7-73

Utslippskontrollsystem	7-76
Kontrollsystem for veivhusutslipp	7-76
Kontrollsystem for fordampingsutslipp	7-76
Eksosutslippskontrollsystem	7-77
Prosedyre for å angi tvunget aktiveringsstilling for motor	7-79

MOTORROMMET

■ Hybrid-bil

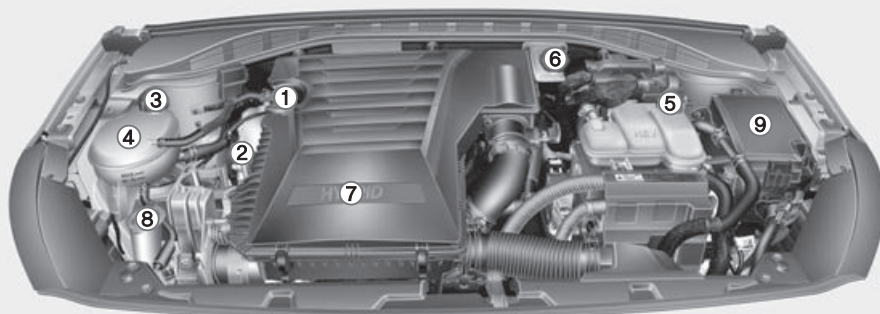

1. Påfyllingslokk for motorolje
2. Peilepinne for motorolje
3. Motorens kjølevæskelukk
4. Motorens kjølevæskebeholder
5. Inverterens kjølevæskebeholder
6. Bremsvæskebeholder
7. Luftfilter
8. Beholder til vindusspylervæske
9. Sikringsboks

Det aktuelle motorrommet i bilen din kan være annerledes enn på illustrasjonen.

OAE076001

■ Plug-in hybrid-bil

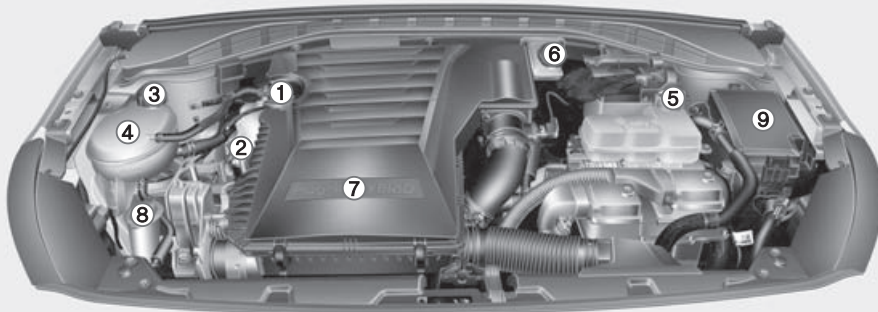

1. Påfyllingslokk for motorolje
2. Peilepinne for motorolje
3. Motorens kjølevæskelukk
4. Motorens kjølevæskebeholder
5. Inverterens kjølevæskebeholder
6. Bremsvæskebeholder
7. Luftfilter
8. Beholder til vindusspylervæske
9. Sikringsboks

Det aktuelle motorrommet i bilen din kan være annerledes enn på illustrasjonen.

OAEPH076001

VEDLIKEHOLDSSERVICER

Du må alltid utvise største forsiktighet for å unngå skade på bilen og personskaade på deg selv når du utfører noe vedlikeholds- eller kontrollarbeid.

Vi anbefaler at du får utført vedlikehold og reparasjoner hos en autorisert HYUNDAI-forhandler. En autorisert HYUNDAI-forhandler tilfredsstillende HYUNDAIs høye kvalitetsstandarder til service og får opplæring fra HYUNDAI for å gi deg en høy grad av servicetilfredshet.

Eierens ansvar

Det er eierens ansvar å få utført vedlikeholdsservice og at disse blir registrert. Du bør ta vare på dokumenter som viser at det er utført riktig vedlikehold på bilen din som angitt i vedlikeholdsplanen på følgende sider. Du trenger denne informasjonen for å stadfeste at service og vedlikeholdskravene er overholdt i forhold til bilens garanti.

Detaljert garantiinformasjon finner du i serviceheftet. Reparasjoner og justeringer som følge av feil eller manglende vedlikehold vil ikke bli dekket under garanti.

Eierens vedlikeholdsregler

Feil, ufullstendig eller utilstrekkelig vedlikehold kan føre til driftsproblemer med bilen. Dette kan igjen forårsake skade på bilen, ulykker eller personskaader. I dette kapitlet gir vi bare instruksjoner for de vedlikeholdspunktene som er enkle å utføre. Mange vedlikeholdspunkter kan bare utføres av en autorisert HYUNDAI-forhandler med spesialverktøy.

Bilen din må ikke modifiseres på noen måte. Slike modifikasjoner kan virke negativt inn på ytelse, sikkerhet og holdbarhet på bilen din, og kan i tillegg ugyldiggjøre betingelsene i den begrensede garantien som gjelder for bilen.

MERK

Hvis eieren utfører feil vedlikehold under garantiperioden, kan det påvirke garantidekningen. Se i det egne serviceheftet som er levert med bilen for nærmere detaljer. Hvis du er i tvil om noen vedlikeholdspunkter, må du la en autorisert HYUNDAI-forhandler utføre dette arbeidet.

EIERENS VEDLIKEHOLD

⚠ ADVARSEL

Det kan være farlig å utføre vedlikeholdsarbeid. Hvis du ikke har tilstrekkelig kunnskap og erfaring, eller riktig verktøy og utstyr til arbeidet, må du la en autorisert HYUNDAI-forhandler utføre dette. Følg ALLTID disse forholdsreglene for å utføre vedlikeholdsarbeid:

- Parker bilen på flatt underlag, flytt girspaken til P (Park)-stillingen, sett på parkeringsbremsen, og sett tenningsbryteren i LOCK/OFF-stillingen.
- Blokker hjulene (foran og bak) for å hindre at bilen flytter seg. Fjern løse klær eller smykker som kan hekte seg inn i deler i bevegelse.

(Fortsettelse)

(Fortsettelse)

- Hvis du må kjøre motoren under vedlikeholdsarbeidet, må du gjøre dette utendørs eller i et område med rikelig ventilasjon.
- Hold alle flammer, gnister eller rykende materialer borte fra batteriet og drivstoffrelaterte deler.

I de følgende listene finner du kontroller som bør utføres av eieren eller en autorisert HYUNDAI-forhandler til faste tider for å sikre sikker og pålitelig drift av bilen.

Hvis du finner uheldige forhold, må du ta dette opp med forhandleren så snart som mulig.

Disse eierkontrollene av bilen dekkes vanligvis ikke av garantier, og du kan bli belastet for arbeid, deler og smøremidler som brukes.

Slik kobler du fra (-) kabelen for regelmessig vedlikehold

Når bilen er under regelmessig vedlikehold, må du koble fra (-) kabelen før vedlikehold.

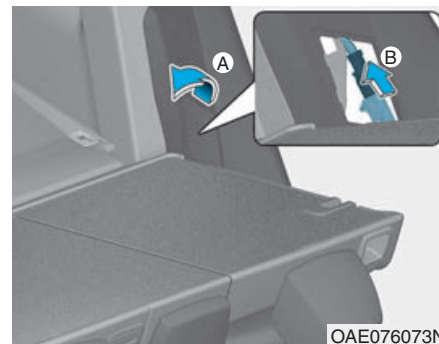

Koble fra (-) kabelen ved å følge instruksjonene nedenfor.

1. Fold ned baksetet på venstre side.
2. Ta av servicedekslet (A) på bagasjedekslet.
3. Koble fra (-) kabelen (B).

Koble til igjen i motsatt rekkefølge.

Eierens vedlikeholdsplan

Hver gang du fyller drivstoff:

- Kontroller motorens oljenivå.
- Kontroller kjølevæskenenivået i ekspansjonstanken.
- Kontroller nivået på vindusspylervæsken.
- Se etter dekk med lavt lufttrykk.

WARNING

Vær forsiktig når du kontrollerer motorens kjølevæske-/inverterkjølevæskenenivå mens motoren er varm. Dette kan forårsake at kjølevæske blåser ut gjennom åpningen og fører til alvorlige forbrenninger eller andre personskader.

Når du kjører bilen:

- Legg merke til om lyden fra eksosen forandrer seg, eller om det lukter eksosgass inne i bilen.
- Kontroller for vibrasjoner i rattet. Legg merke til om styringen blir tyngre, eller om det er slakk på rattet, eller om rattets stilling ved kjøring rett fram endrer seg.
- Legg merke til om bilen stadig svinger lett eller trekker til én side når du kjører på jevn rett vei.
- Når du bremser, bør du lytte og kontrollere for unormale lyder, om bilen trekker til én side, lengre bremsepedalbevegelse eller om pedalen er hard.
- Hvis det forekommer noe sluring eller endringer i funksjonen på girkassen må du kontrollere oljenivået.
- Kontroller P (park)-funksjonen på girkasse med dobbel clutch.
- Kontroller parkeringsbremsen.
- Kontroller for væskelekkasjer under bilen (det er normalt med vann som drypper fra klimaanlegget under eller etter bruk).

Minst én gang i måneden:

- Kontroller kjølevæskenenivået i ekspansjonstanken.
- Kontroller at alle utvendige lys, også stopplys, blinklys og nødblinklys, virker som de skal.
- Kontroller lufttrykket i alle dekk inklusive reservehullet. Se etter slitasje, ujevn slitasje eller skader.
- Kontroller for løse hjulmutre.

Minst to ganger i året: (f.eks. vår og høst)

- Kontroller om slanger til radiator, varmeapparat og klimaanlegg har lekkasje eller skader.
- Kontroller at vindusspyler og -visker virker som de skal. Rengjør viskerbladene med en ren klut som fuktet med vindusspylervæske.
- Kontroller innstillingen av hovedlyktene.
- Kontroller eksospotte, eksosrør, varmeskjold og klammer.
- Kontroller sikkerhetsbeltene for slitasje, og at de virker som de skal.

Minst én gang i året:

- Rengjør dreneringshull i karosseri og dører.
- Smør dørhengslene og panserhengslene.
- Smør låser og hasper til dører og panser.
- Smør dørtetningslistene.
- Kontroller klimaanlegget.
- Kontroller og smør overføringer og kontroller på girkasse med dobbel clutch.
- Rengjør batterikontaktene.
- Kontroller nivået for bremsevæsken.

FORKLARING TIL VEDLIKEHOLDSPUNKTENE

Motorolje og filter

Motoroljefilteret bør skiftes ved de intervallene som er angitt i vedlikeholdsplanen. Hvis bilen kjøres under krevende forhold, må du skifte olje og filter oftere.

HSG (Hybridstarter og dynamo)-rem

HSG-remmen bør skiftes ved de intervallene som er angitt i vedlikeholdsplanen.

Drivstoffledninger, -slanger og forbindelser

Kontroller drivstoffledningene og koblingene for lekkasjer og skader.

Vi anbefaler umiddelbart å få en autorisert HYUNDAI-forhandler til å skifte ut eventuelle deler med skade eller lekkasje.

Drivstoffilter

Et tilstoppet filter kan begrense bilens topphastighet, skade utslippssystemet og føre til andre feil, slik som vanskelig start. Hvis det samler seg for mye fremmedlegemer i drivstofftanken, kan det hende at filteret må skiftes oftere. Kjør motoren i noen minutter og kontroller for lekkasjer ved koblingene etter at du har montert et nytt filter. Drivstoffiltere bør monteres av en autorisert HYUNDAI-forhandler.

Utluftingsslange og tanklokk til drivstoff

Utluftingsslangen og påfyllingslokket til drivstofftanken bør kontrolleres med de intervallene som er gitt i vedlikeholdsplanen. Sørg for at en ny utluftingsslange eller tanklokk settes riktig på plass.

Luffilter

Vi anbefaler at du bruker et originalt HYUNDAI-luffilter ved filterskift.

Tennplugger

Pass på at du monterer nye tennplugger med riktig varmeverdi.

Kjølesystem

Kontroller delene i kjølesystemet, slik som radiator, ekspansjonstank, slanger og forbindelser for lekkasje og skader. Skift ut skadde deler.

Motorkjølevæske/inverterkjølevæske

Kjølevæsken bør skiftes ved de intervallene som er angitt i vedlikeholdsplanen.

Olje på girkasse med dobbel clutch

Oljen på girkasse med dobbel clutch skal kontrolleres i henhold til intervallene som er spesifisert i vedlikeholdsplanen.

Aktuatorvæske for motorclutch

Aktuatorvæsknivået for motorclutchen skal kontrolleres eller skiftes ved intervallene som er spesifisert i vedlikeholdsplanen.

Bremseslanger og -ledninger

Kontroller visuelt for riktig montering, gnissing, sprekker, forringelse eller lekkasjer. Skift umiddelbart forringede eller skadde deler.

Bremsevæske

Kontroller bremsevæsknivået i beholderen. Nivået skal være mellom MIN- og MAX-merkene på siden av beholderen.

Bruk bare hydraulikkvæske som tilfredsstillter DOT 3- eller DOT 4-spesifikasjon.

Parkeringsbrems

K o n t r o l l e r parkeringsbremsesystemet inkludert parkeringsbremsepedalen og kabler.

Bremseskiver, klosser, kallipere og rotor

Kontroller klossene, skiven og rotoren for ujevn slitasje.

Kontroller kallipere for væskelekkasje.

For mer informasjon om kontroll av slitasjegrensen for klosser eller belegg, vennligst se på nettsiden til HYUNDAI.

<http://service.hyundai-motor.com>

Eksosrør og eksospotte

Kontroller eksosrørene, eksospotten og oppheng visuelt for sprekker, forringelse eller skade. Start motoren og hør nøye etter om det er noe eksosgasslekkasje. Trekk til forbindelser eller skifte deler hvis nødvendig.

Festebolter i hjuloppheng

Kontroller innfesting av opphenget for slakk og skader. Ettertrekk til spesifisert moment.

Tannstang, ledd og mansjetter /nedre bærekule

Kontroller for stor slakk på rattet mens bilen står stille og hybridsystemet er slått av. Kontroller om stagene er bøyd eller har skader. Kontroller støvmansjettene og kuleleddene for forringelse, sprekker eller skader.

Skift ut skadde deler.

Drivaksler og mansjetter

Kontroller drivakslene, mansjettene og klemmene for sprekker, forringelse eller skader. Skift alle skadde deler, og skift fett hvis nødvendig.

Kjølemedium i klimaanlegg

Kontroller ledningene og koblingene til klimaanlegget for lekkasjer og skader.

MOTOROLJE

Kontrollere motorens oljenivå

1. Følg alle fabrikantens anbefalinger.
2. Pass på at bilen står på flatt underlag i P (Park) med parkeringsbremsen på og hjulene blokkert.
3. Start motoren og la den oppnå normal arbeidstemperatur.
4. Slå av hybridsystemet og vent ca. 5 minutter for at oljen skal renne tilbake til bunnpannen.
5. Trekk ut peilepinnen, tørk den ren og sett den helt tilbake.

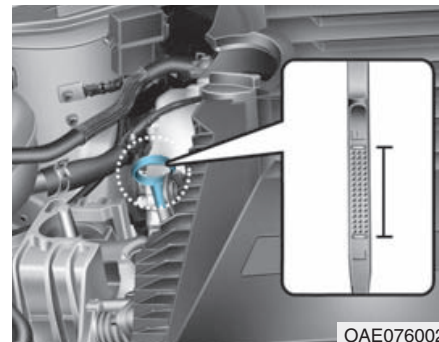

6. Trekk ut igjen peilepinnen og kontroller nivået. Nivået skal være mellom F (full) og L (lav).
7. Hvis det er nær L-merket, etterfyller du olje opp til F.

MERK

Slik unngår du skade på motoren:

- Det må ikke overfylles motorolje. Fyll olje i små mengder og kontroller nivået igjen for å sikre at motoren ikke blir overfylt.
- Du må ikke søle motorolje når du etterfyller eller skifter motorolje. Bruk en trakt for å unngå at du søler olje på motorkomponentene. Tørk bort sølt olje umiddelbart.



MERK

Bruk bare den spesifiserte motoroljen (Se Anbefalte smøremidler og mengder i kapittel 8).

Kontrollere motorolje og filter



Vi anbefaler at motoroljen og filteret skiftes hos en autorisert HYUNDAI-forhandler i henhold til vedlikeholdsplanen i begynnelsen av dette kapitlet.

MOTORKJØLEVÆSCHE/INVERTERKJØLEVÆSCHE

Kjølesystemet står under trykk, og har en ekspansjonstank som er fylt med helårs-kjølevæske. Beholderen er fylt fra fabrikk.

Kontroller frostbeskyttelsen og kjølevæsketilstanden minst én gang i året, ved begynnelsen av vintersesongen og før du kjører til områder med kaldt klima.

Kontrollere kjølevæsketilstanden

■ Motorens kjølevæske

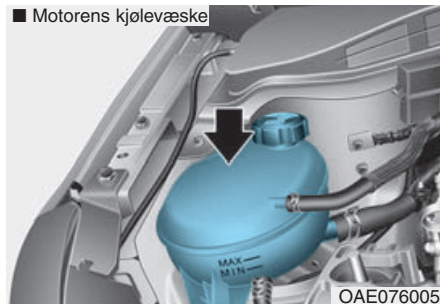

■ Inverterkjølevæske

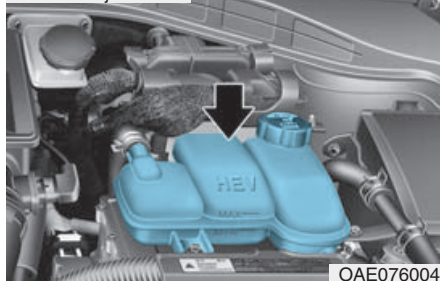

Kontroller tilstanden og forbindelsene til alle kjølevæskeslangene og varmeapparatslangene. Skift slanger som er svellet eller forringet.

Kjølevæsketilstanden skal stå mellom MAX- og MIN-merkene på siden av ekspansjonstanken når motoren er kald.

Hvis kjølevæsketilstanden er lavt, fyll på nok destillert (deionisert) vann for å bringe tilstanden opp til MAX-merket, men ikke overfyll. Hvis det er nødvendig å etterfylle ofte, anbefaler vi at du kontakter en autorisert HYUNDAI-forhandler for å få kontrollert kjølesystemet.

■ Lokk for motorkjølevæske

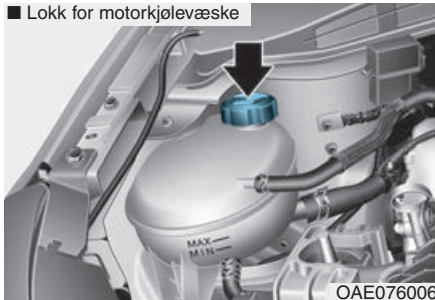

■ Lokk for inverterkjølevæske

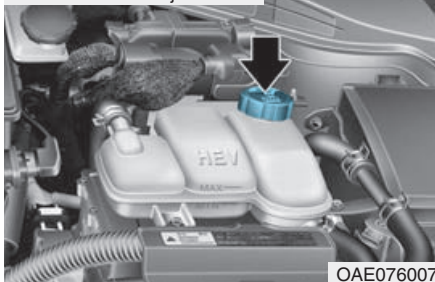

⚠ ADVARSEL



Du må aldri ta av lokket for motorkjølevæskan og/eller inverterkjølevæskan eller tappepluggen mens motoren og radiatoren er varm. Varm kjølevæske og damp kan blåse ut under trykk, og føre til alvorlig personskade. Slå av hybridssystemet og vent til motoren har kjølt seg ned. Vis største forsiktighet når du tar av lokket for motorkjølevæskan og/eller inverterkjølevæskan.

Hold et tykt tøyestykke rundt det, og dreii sakte mot klokka til første stopp. Trekk deg tilbake mens trykket slippes ut fra kjølesystemet. Når du er sikker på at alt trykket er sluppet ut trykker du ned lokket med et tykt tøyestykke, og dreier det videre mot klokka for å ta det av.

i Informasjon

Nivået for motorkjølevæskan og/eller inverterkjølevæskan blir påvirket av temperaturen på hybridssystemet. Før du kontrollerer eller etterfyller motorkjølevæske og/eller inverterkjølevæske, slå av hybridssystemet.

⚠ ADVARSEL



Den elektriske motoren for kjøleviften kan fortsette å gå eller starte opp når motoren ikke går. Dette kan føre

til alvorlig personskade. Hold hender, klær og verktøy borte fra de roterende viftebladene på kjøleviften.

Den elektriske motoren for kjøleviften kontrolleres av motorens kjølevæsketemperatur, kjølemediumtrykket og bilens hastighet. Når motorens kjølevæsketemperatur senkes, stenges den elektriske motoren automatisk av. Dette er normalt. Hvis bilen din er utstyrt med GDI, kan den elektriske motoren for kjøleviften begynne å gå når som helst og fortsette å gå inntil du kobler fra den negative batterikabelen.

⚠ ADVARSEL

Forsikre deg om at kjølevæskelokket blir riktig lukket etter at du har fylt på kjølevæske. Ellers kan motoren bli overopphetet under kjøring

■ Motorrommet sett forfra



O TL075062

1. Kontroller om merket på kjølevæskelokket står rett forover.

(Fortsettelse)

(Fortsettelse)

■ Motorrommet sett bakfra

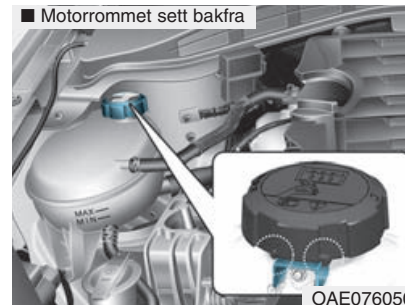

OAE076050

2. Kontroller at de små tappene på innsiden av kjølevæskelokket kommer riktig i inngrep.

Anbefalt kjølevæske

- Når du etterfyller kjølevæske skal du bare bruke destillert (deminerisert) vann på bilen, og du må aldri blande hardt vann i kjølevæsken som er fylt fra fabrikken. En feilaktig kjølevæskeblanding kan føre til alvorlig funksjonssvikt eller motorskade.
- Feil kjølevæskeblanding kan føre til alvorlige feilfunksjoner eller skade på motor/hybridsystemet.
- Motoren i bilen din har aluminiumskomponenter og må beskyttes med en fosfatbasert etylen-glykol-frostvæske for å hindre korrosjon og frost.
- Bruk ikke alkohol- eller metanol kjølevæske eller blande disse med spesifisert kjølevæske.
- Bruk ikke en blanding som inneholder mer enn 60 % frostvæske eller mindre enn 35 % frostvæske, da dette vil redusere effekten.

Se følgende tabell for blandingsprosent:

Omgivelses-temperatur	Blandingsprosent (volum)	
	Frostvæske	Vann
-15°C (5°F)	35	65
-25°C (-13°F)	40	60
-35°C (-31°F)	50	50
-45°C (-49°F)	60	40

Informasjon

Hvis du er i tvil om blandingsforholdet, er en blanding av 50 % vann og 50 % frostvæske den enkleste blandingen siden det er like mye av hver. Den passer for de fleste temperaturområder fra -35°C og høyere.

Skifte kjølevæsken

Vi anbefaler at kjølevæsken skiftes hos en autorisert HYUNDAI-forhandler i henhold til vedlikeholdsplanen i begynnelsen av dette kapitlet.

ADVARSEL

Bruk ikke motorkjølevæske eller frostvæske i vindusspylerbeholderen.

Motorkjølevæske kan hindre sikten alvorlig hvis den sprayes på frontruten, og dette kan føre til at du mister kontrollen over bilen og føre til en ulykke. Motorkjølevæsken kan også skade lakk og karosseritrim.

MERK

For å unngå at det oppstår skad på motordeler, må du legge et tykt håndkle rundt lokket til motorkjølevæsken og / eller lokket til inverter- kjølemidlet for å forhindre at kjølemidlet renner over motordeler, som eksempelvis generatoren.

HYBRIDSTARTER OG DYNAMO (HSG)-REM

Kontrollere hybridstarter og dynamo (HSG)-rem

Vi anbefaler at du får hybridstarter og dynamo (HSG)-remmen kontrollert og skiftet i henhold til vedlikeholdsplanen i dette kapitlet hos en autorisert HYUNDAI-forhandler.

FORSIKTIG

Hvis HSG-remmen er slitt eller skadet, skift remmen. Ellers kan det føre til overoppheting av motoren eller utlading av batteriet.

ADVARSEL

- Slå av bilen når du kontrollerer motoren eller hybridstarter og dynamo (HSG)-remmen. Ellers kan det føre til alvorlig personskade.
- Hold hender, klær osv. borte fra hybridstarter og dynamo (HSG)-remmen.

BREMSEVÆSKE

Kontroller nivået på bremsevæsken

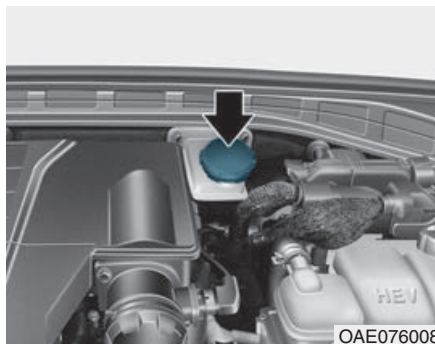

Kontroller nivået i beholderen regelmessig. Nivået skal være mellom MIN- og MAX-merkene på siden av beholderen.

Før du tar av lokket og etterfyller bremsevæske, må du rengjøre området rundt lokket grundig for å hindre forurensing av bremsevæsken.

Fyll væske opp med spesifisert bremsevæske til MAX-merket hvis det er lavt. Nivået vil falle ved økende kilometerstand.

Dette er normalt etter som bremsebeleggene slites. Hvis væsknivået er unormalt lavt, anbefaler vi at bremsesystemet kontrolleres hos en autorisert HYUNDAI-forhandler.

ADVARSEL

Hvis bremsesystem krever ofte etterfylling av væske, kan det tyde på en lekkasje i bremsesystemet. Vi anbefaler at bilen kontrolleres hos en autorisert HYUNDAI-forhandler.

ADVARSEL

La ikke bremsevæske komme i kontakt med øynene dine. Hvis du får bremsevæske i øynene, må du skylle med rent vann i minst 15 minutter, og umiddelbart kontakte lege.

MERK

- Pass på at ikke bremsevæske kommer i kontakt med bilens lakk, da lakken vil bli skadet.
- Du må **ALDRI** bruke bremsevæske som har vært utsatt for fri luft i lengre tid, da kvaliteten ikke lenger kan garanteres. Den skal avhendes forsvarlig.
- Ikke bruk feil type bremsevæske. Noen få dråper med mineralbasert olje, slik som motorolje, i bremsesystemet kan skade delene i bremsesystemet.

i Informasjon

Bruk bare den spesifiserte bremsevæsken. Se Anbefalte smøremidler og mengder i kapittel 8.

SPYLERVÆSKE

Kontroller nivået for vindusspylervæsken

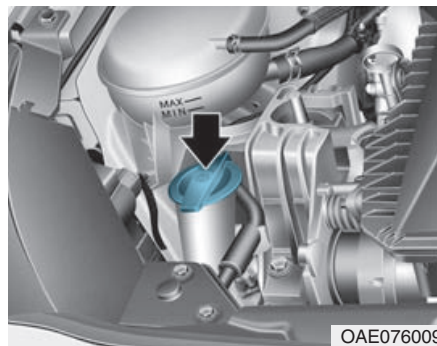

Kontroller nivået i spylervæskebeholderen og etterfyll om nødvendig. Du kan bruke rent vann hvis ikke spylervæsker er tilgjengelig. Bruk likevel spylervæske med frosthindrende tilsetning i kaldt klima for å hindre frysing.

⚠ ADVARSEL

Hvis du skal unngå alvorlig personskade eller død, ta følgende sikkerhetsregler når du bruker spylervæske:

- Bruk ikke motorkjølevæske eller frostvæske i vindusspylervæskebeholderen. Motorkjølevæske kan hindre sikten alvorlig hvis den sprøytes på frontruten, og dette kan føre til at du mister kontrollen over bilen, eller det kan skade bilens lakk og karosseritrim.
- La ikke gnister eller flammer komme i kontakt med spylervæskebeholderen. Spylervæske kan inneholde alkohol og kan være brennbar.
- Ikke drikk spylervæske, og unngå hudkontakt. Spylervæske er giftig for mennesker og dyr.
- Hold spylervæske borte fra barn og dyr.

PARKERINGSBREMS

Kontrollere parkeringsbremsen

Fottipe (hvis montert)



Kontroller om slaget er innenfor spesifikasjon når parkeringsbremsen trækkes ned med en kraft på 20 kg (44 lb, 196 N). Parkeringsbremsen skal alene kunne holde bilen sikkert i en ganske bratt helling. Hvis bevegelsen er mer eller mindre en spesifisert, må du få justert parkeringsbremsen hos en autorisert HYUNDAI-forhandler.

Slag: 4~5 hakk

LUFTFILTER

Skifte filteret

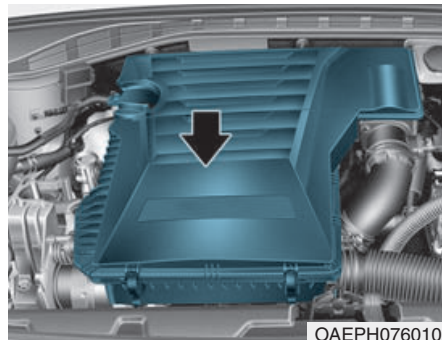

Luftfilteret kan rengjøres for kontroll med trykkluft. Ikke forsøk å vaske eller rense det, da vann vil skade filteret. Hvis det er tilsølt, må luftfilteret skiftes.

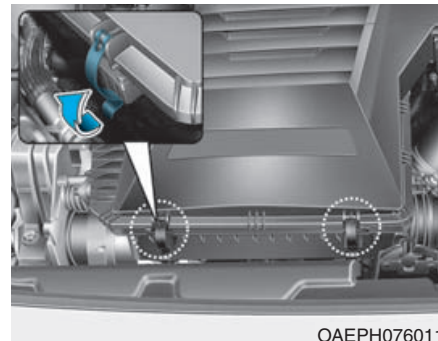

1. Løsne festeklipsene på luftfilterdekslet og åpne dekslet.

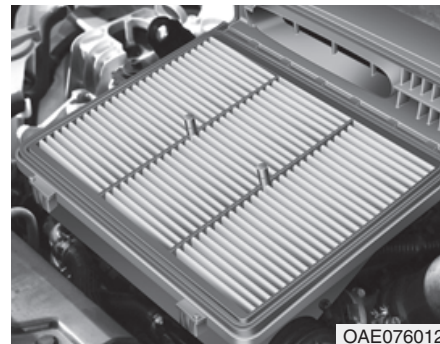

2. Tørk av innvendig i luftfilteret.
3. Skift luftfilteret.

- Lås dekslet med festeklipsene.
- Kontroller at dekslet er riktig montert.

i Informasjon

Hvis bilen brukes i meget støvete eller sandete områder, må du skifte element oftere enn de vanlig anbefalte intervallene (se Vedlikehold under krevende bruk og forhold, i dette kapitlet).

MERK

- Ikke kjør med luftfilteret fjernet. Dette vil føre til stor motorslitasje.
- Vær forsiktig så ikke støv og smuss kommer inn i luftinntaket når du tar ut luftfilteret, dette vil føre til skader.
- Bruk originale HYUNDAI-deler, bruk av ikke-originale deler kan føre til skade på luftmassesensoren.

LUFTFILTER FOR KLIMAAANLEGGET

Kontrollere filteret

Luftfilteret til klimaanlegget skal skiftes i henhold til vedlikeholdsplanen. Hvis bilen brukes i byer med stor luftforurensning eller på støvete, røffe veier i lengre perioder, må det kontrolleres oftere og skiftes tidligere. Når du skifter luftfilter til klimaanlegget, må du skifte det som angitt i følgende beskrivelse, og være forsiktig så du ikke skader andre komponenter.

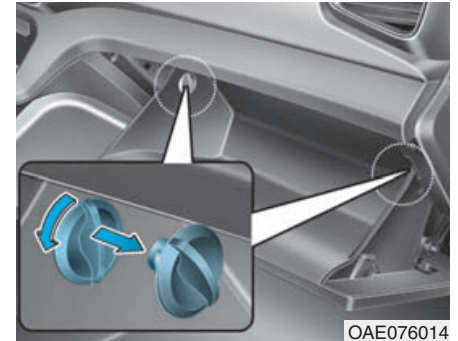

- Når hanskeromlokket er åpent, tar du av stopperne på begge sider.

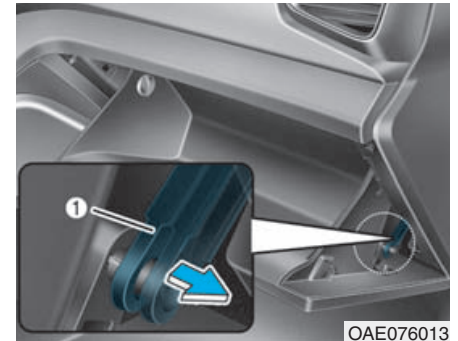

- Fjern støttestangen (1).



3. Trykk på og hold låsen (1) på begge sider av lokket.
4. Trekk ut (2) lokket.

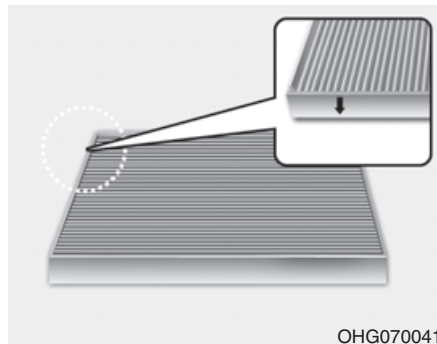

5. Skift luftfilteret til klimaanlegget.
6. Sett tilbake delene i motsatt rekkefølge.

MERK

Monter et nytt luftfilter for klimaanlegget i riktig retning med pilsymbolet (↓) pekende nedover, ellers kan det skape støy og filteret kan få redusert effektivitet.

VISKERBLADER

Kontrollere viskerblader

Forurensning på enten frontruten eller viskerbladene kan redusere effekten på vindusviskerne. Vanlige årsaker til forurensning er insekter, sevj og varmvoks som brukes i noen bilvaskemaskiner. Hvis bladene ikke visker som de skal, må du rengjøre både vinduet og bladene med en klut dyppet i spylervæske.

MERK

Hvis du skal unngå skade på viskerbladene, armene eller andre komponenter:

- Ikke bruk bensin, parafin, lakktyner eller andre løsemidler på eller nær dem.
- Ikke prøv å flytte på viskerne manuelt.
- Ikke bruk viskerblader som ikke er spesifisert.

i Informasjon

Varmvoks som påføres fra automatiske bilvaskemaskiner har vist seg å være vanskelig å fjerne fra frontruten.

i Informasjon

Viskerbladene er forbruksmateriale og normal slitasje av viskerne dekkes ikke av bilens garanti.

Skifte blader

Når viskerne ikke lenger rengjør ruten som de skal, kan bladene være slitt eller sprukket, og må skiftes.

MERK

Prøv ikke å flytte på viskerne manuelt, da dette kan skade viskerarmene eller andre komponenter.

MERK

Hvis du bruker uoriginale viskerblader, kan det føre til feilfunksjoner og svikt på vindusviskerne.

Type A

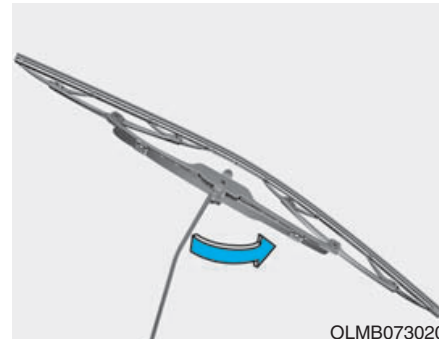

1. Løft viskerarmen og dreii viskerarmen slik at låseklipset i plast vises.

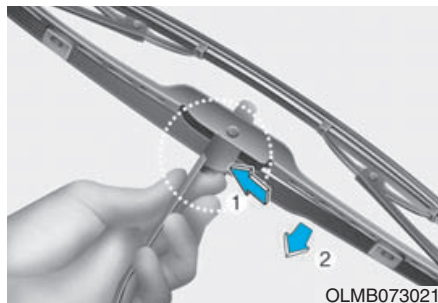

2. Press sammen klipset og skyv bladet nedover.
3. Løft det av armen.
4. Monter bladet i motsatt rekkefølge.

Type B



1. Løft viskerarmen.

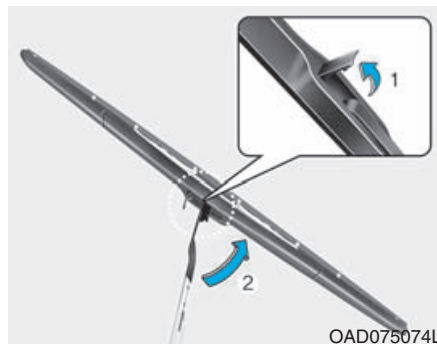

2. Løft opp klipset på viskerbladet (1).
Løft deretter opp viskerbladet (2).

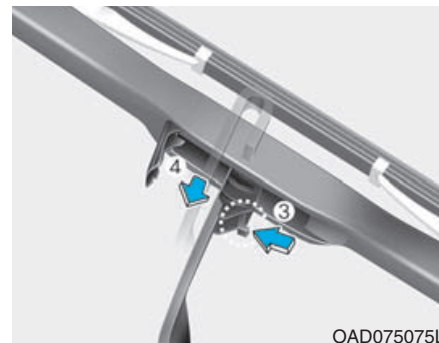

3. Mens du trykker på låsen (3), trekk ned viskerbladet (4).

BATTERI (12 VOLT, PLUG-IN HYBRID-BIL)



OAD075076L

4. Ta av viskerbladet fra viskerarmen (5).
5. Monter et nytt viskerblad i motsatt rekkefølge av demontering.
6. Legg viskerarmen tilbake på ruten.

⚠ ADVARSEL

Hvis du skal hindre **ALVORLIG PERSONSKADE** eller **DØD** for deg selv eller noen i nærheten, må du alltid følge disse forholdsreglene når du arbeider nær, eller håndterer batteriet:



Les alltid, og følg instruksjonene nøye når du håndterer et batteri.



Bruk øyevern som er laget for å beskytte øynene mot syresprut.



Hold alle flammer, gnister eller rykende materialer borte fra batteriet.



Hydrogengassen som alltid finnes i battericellene er høyt brennbar og kan eksplodere hvis den antennes.



Hold batterier utenfor barns rekkevidde.

(Fortsettelse)

(Fortsettelse)



Batteri inneholder svovelsyre som er meget etsende. Ikke la syre komme i kontakt men øyne, hud eller klær.

Hvis du får syre i øynene, må du skylle med rent vann i minst 15 minutter, og umiddelbart kontakte lege. Hvis du får syre på huden, må du vaske det tilsølte området grundig. Hvis du føler smerte eller sviing, må du kontakte lege umiddelbart.

- Når du løfter et batteri med plastkasse, kan for stor belastning på kassen føre til at det lekker ut batterisyre. Løft batteriet med en holder, eller med hendene i motsatte hjørner.
- Ikke forsøk å hjelpestarte bilen hvis batteriet er frosset.

(Fortsettelse)

(Fortsettelse)

- Prøv **ALDRI** å etterlade batteriet mens batterikablene på bilen er tilkoblet.
- Det elektriske tenningssystemet arbeider med høye spenninger. Du må **ALDRI** berøre disse komponentene mens motoren er i gang eller når motor start/stopp-knappen er i PÅ-stillingen.

MERK

- Hvis du ikke bruker bilen over en lang periode ved lave temperaturer, kan du koble fra batteriet og lagre det innendørs.
- Lad alltid batteriet helt opp for å hindre skade i tilfelle lav temperatur.

Holde batteriet i god stand

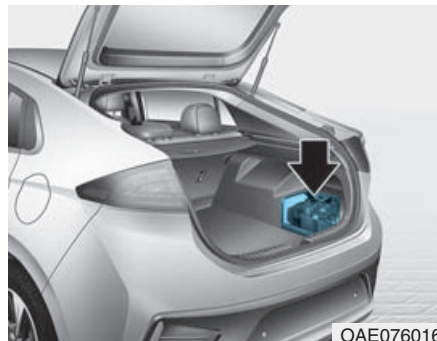

- Pass på at batteriet er godt festet.
- Hold batteritoppen ren og tørr.
- Hold batteripolene og kontaktene rene og godt tiltrukket. Dekk dem med vaselin eller batterikontaktfett.
- Skyll bort sølt batterisyre fra batteriet umiddelbart med en blanding av vann og bakepulver.

i Informasjon - For batterier merket med **UPPER** (ØVRE) og **LOWER** (NEDRE)

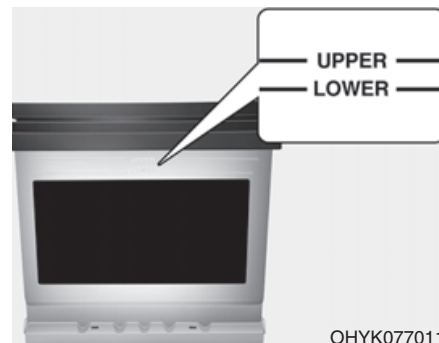

Hvis bilen er utstyrt med et batteri som er merket med **LOWER(MIN)** og **UPPER(MAX)** på siden, bør du kontrollere elektrolyttnivået.

Elektrolyttnivået skal stå mellom **LOWER(MIN)** og **UPPER(MAX)**. Når elektrolyttnivået er lavt, tilsett destillert (eller demineralisert) vann. (Du må aldri tilsette svovelsyre eller annen elektrolytt).

Vær forsiktig så du ikke søler destillert (eller demineralisert) vann over batterioverflaten eller andre nærliggende komponenter.

(Fortsettelse)

- Hold alle flammer, gnister eller rykende materialer borte fra batteriet.
- Arbeid alltid utendørs i et område med rikelig ventilasjon.
- Bruk vernebriller når du kontrollerer batteriet under lading.
- Du må ta batteriet ut av bilen og plassere det på et godt ventilert område.
- Hold øye med batteriet under lading, og stopp eller reduser ladestrømmen hvis battericellene begynner å koke kraftig.
- Du må først ta av den negative batterikabelen, og sette den på til sist når batteriet er frakoblet. Koble fra batteriladeren i denne rekkefølgen:

(Fortsettelse)

(Fortsettelse)

- (1) Slå av hovedbryteren på batteriladeren.
 - (2) Ta av den negative klemmen fra batteriets minuspol.
 - (3) Ta av den positive klemmen fra batteriets plusspol.
- Bruk alltid et originalt HYUNDAI-godkjent batteri når du skifter batteriet.

Hjelpestart

Etter en hjelpestart fra et godt batteri, kjør bilen i 20-30 minutter før du slår den av. Bilen vil kanskje ikke starte igjen hvis du slår av før batteriet har fått en sjanse til å lade seg tilstrekkelig opp igjen. Se Hjelpestart i kapittel 6 for mer informasjon om hjelpestart.

Informasjon



Et batteri som avhendes feil kan gjøre skade på miljøet og menneskelig helse. Batteriet må avhendes i henhold til lokale lover eller forskrifter.

Tilbakestille funksjoner

Følgende punkter må tilbakestilles etter at batteriet er utladet eller batteriet har vært koblet fra.

Se kapittel 3 eller 4 om:

- Elektriske vinduer
- Trippsteller
- Kontrollsystem til klimaanlegg
- Klokke
- Lydsystem
- Soltak
- Minnesystem for førerstilling

DEKK OG HJUL

⚠ ADVARSEL

Dekksvikt kan føre til at du mister kontrollen over bilen og resultere i en ulykke. Hvis du skal redusere faren for **ALVORLIG PERSONSKADE** eller **DØD**, ta følgende forholdsregler:

- Kontroller månedlig at dekkene har riktig trykk, og er uten slitasje og skader.
- Du kan finne anbefalt dekktrykk for bilen i denne håndboken, og på klistremerket som sitter på midtstolpen på førersiden. Bruk alltid en lufttrykkmåler til å måle dekktrykket. Dekk med for høyt eller lavt trykk slites ujevnt og gir dårlige kjøreegenskaper.
- Kontrollerer trykket i reservehjulet hver gang du kontrollerer trykket i de andre hjulene på bilen.

(Fortsettelse)

(Fortsettelse)

- Skift dekk som er slitt, viser ujevn slitasje eller er skadet. Slitte dekk kan føre til at du mister bremseeffekt, styringskontroll eller veigrep.
- Skift **ALLTID** dekk med samme størrelse som det som var originalmontert på bilen. Hvis du bruker andre dekk og følger enn de anbefalte størrelsene, kan det føre til unormale kjøreegenskaper, dårlig kontroll over bilen eller virke negativt på bilens blokkeringsfrie bremsesystem (ABS) og resultere i en alvorlig ulykke.

Ta vare på dekkene

Du må alltid vedlikeholde anbefalt dekktrykk og overholde belastningsgrensen og anbefalt vektfordeling for bilen. Dette gir godt vedlikehold, sikkerhet og best mulig drivstofføkonomi.



Du kan finne alle spesifikasjoner (dimensjoner og trykk) på et klistremerke på midtstolpen på førersiden av bilen.

Anbefalt lufttrykk for kalde dekk

Alle dekktrykk (inklusive reservehjulet) skal kontrolleres mens dekkene er kalde. Med kalde dekk menes at bilen ikke har vært kjørt i løpet av de siste tre timene, eller kjørt mindre enn 1,6 km.

Varme dekk overskrider vanligvis anbefalingen for kalde dekktrykk med 28 til 41 kPa (4 til 6 psi). Slipp ikke ut luft fra varme dekk for å justere trykket, da dette vil føre til at dekkene får for lavt trykk når de blir kalde. Se Dekk og hjul i kapittel 8 for anbefalte lufttrykk.

ADVARSEL

Du må opprettholde anbefalte trykk for å oppnå best komfort, de beste kjøreegenskapene og minimal dekkslitasje.

For høyt dekktrykk eller for lavt dekktrykk kan redusere levetiden på dekket. Bilen kan bli vanskelig å håndtere, og føre til plutselig dekksvikt som kan gjøre til at du mister kontrollen over bilen og føre til en ulykke.

(Fortsettelse)

(Fortsettelse)

Betydelig lavt dekktrykk kan skape alvorlig varmeoppbygging, og føre til utblåsing, baneseparasjon og andre dekkfeil som kan føre til at du mister kontrollen over bilen som kan resultere i en ulykke. Denne risikoen er mye høyere på varme dager, og ved kjøring i høye hastigheter over lengre perioder.



FORSIKTIG

- For lavt trykk kan føre til stor slitasje, dårlige kjøreegenskaper og redusert drivstofføkonomi. Hjulene kan også bli deformert. Hold dekktrykket på riktig nivå. Hvis et dekk ofte må etterfylles, bør du få det kontrollert hos en autorisert HYUNDAI-forhandler.
- For høyt dekktrykk gir dårlig kjørekomfort, stor slitasje på midten av mønsteret, og større mulighet for skader fra veien.

Kontrollere dekktrykket

Kontroller dekkene, inkludert reservehjulet en gang i måneden eller oftere.

Kontroller slik

Bruk en lufttrykkmåler av god kvalitet når du kontrollerer dekktrykket. Du kan ikke avgjøre om dekkene har riktig trykk bare ved å se på dem. Radialdekk kan se ut som om de har riktig trykk selv om de har for lavt lufttrykk.

Ta av ventilhetten fra ventilstammen på dekket. Trykk trykkmåleren godt inn på ventilen for å måle trykket. Hvis lufttrykket stemmer med anbefalingen for dekktrykk på informasjonsmerket for dekktrykk, trenger du ikke gjøre noe mer. Hvis trykket er for lavt, fyll på luft til anbefalt trykk. Pass på å sette ventilhettene tilbake på ventilstammene. Uten ventilhettene kan det komme støv og fuktighet inn i ventilstammen og føre til luftlekkasje. Sett på en ny ventilhette så snart som mulig hvis det mangler en.

Hvis du overfyller dekket, kan du slippe ut luft ved å trykke på metallstammen i midten av dekkventilen. Kontroller trykket igjen med trykkmåleren. Pass på å sette ventilhettene tilbake på ventilstammene. Uten ventilhettene kan det komme støv og fuktighet inn i ventilstammen og føre til luftlekkasje. Sett på en ny ventilhette så snart som mulig hvis det mangler en.

Dekkrotasjon

HYUNDAI anbefaler at du jevner ut mønsterslitasjen ved å rotere dekkplasseringen hver 12 000 km eller oftere hvis det forekommer ujevn dekkslitasje. Kontroller at hjulene er riktig balansert når du bytter dem om. Kontroller for ujevn slitasje og skader når du bytter dem om. Unormal slitasje skyldes vanligvis feil dekktrykk, feil i hjulstilling, ubalanse i hjulene, for hard bremsing eller svingkjøring. Se etter humper eller kuler i dekkmønsteret og på sidene. Skift dekket hvis du finner slike forhold. Skift dekket hvis du finner noen av disse forholdene. Juster dekktrykkene foran og bak, og kontroller tiltrekningen av hjulmutrene etter at du har byttet om hjulene (riktig tiltrekning er 11-13 kgf·m [79-94 fotpund]).

■ Med reservehjul i full størrelse (hvis montert)

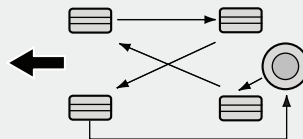

CBGQ0706

■ Uten reservehjul

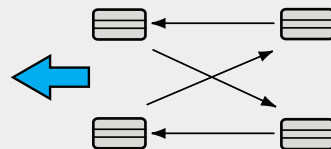

ODH073802

Kontroller bremseklossene for slitasje hver gang du bytter om hjulene.

i Informasjon

Utsiden og innsiden på det usymmetriske dekket kan skilles. Når du monterer et usymmetrisk dekk, må du montere det med den siden som er merket utside vendt utover. Hvis siden som er merket innside blir montert på utsiden, får dekket dårlig effekt for kjøreytelsen.

⚠ ADVARSEL

- **Bruk ikke det kompakte reservehulet til dekkrotasjon.**
- **Du må ikke under noen omstendighet blande diagonaldekk og radialdekk. Dette kan føre til unormale kjøreegenskaper som igjen fører til at du mister kontrollen over bilen og fører til en ulykke.**

Hjulstilling og hjulbalansering

Hjulene på bilen ble nøye rettet inn og balansert på fabrikken for å gi deg lengst mulig dekklevetid og ytelse. I de fleste tilfeller vil det ikke være nødvendig å justere hjulstillingen igjen. Det kan likevel være nødvendig med hjulstillingskontroll hvis du merker unormal dekkslitasje eller at bilen trekker til den ene eller andre siden. Hvis du merker at bilen vibrerer når du kjører på jevn vei, kan det hende at hjulene må balanseres.

MERK

Feil avbalanseringsvekker på hjulene kan skade aluminiumsfelgene på bilen. Bruk bare godkjente avbalanseringsvekker.

Skifte dekk



Hvis dekket er jevnt slitt, vil det vises en slitasjeindikator som et helt bånd tvers over mønsteret. Dette betyr at det er mindre enn 1,6 mm igjen av mønsteret. Skift dekket når dette forekommer.

Vent ikke til båndet blir synlig tvers over hele dekket før du skifter.

ADVARSEL

Slik reduserer du faren for DØD eller **ALVORLIGE PERSONSKADER:**

- Skift dekk som er slitt, viser ujevn slitasje eller er skadet. Slitte dekk kan føre til at du mister bremseeffekt, styringskontroll og veigrep.
- Skift alltid dekk med samme størrelse som det som var originalmontert på bilen. Hvis du bruker andre dekk og felger enn de anbefalte størrelsene, kan det føre til unormale kjøreegenskaper, dårlig kontroll over bilen eller virke negativt på bilens blokkeringsfrie bremsesystem (ABS) og resultere i en alvorlig ulykke.

(Fortsettelse)

(Fortsettelse)

- Når du skifter dekk (eller hjul), anbefaler vi å skifte de to dekkene foran eller de to dekkene (hjulene) bak som par. Hvis du skifter bare ett dekk kan det få alvorlig innvirkning på bilens kjøreegenskaper.
- Dekkene forringes over tid, selv de som ikke er i bruk. Uavhengig av hvor mye mønster som er igjen, anbefaler **HYUNDAI** at dekkene skiftes etter seks (6) års normal bruk.
- Varme som forårsakes av varmt klima eller hyppige forhold med høy belastning, kan fremskynde aldringsprosessen. Hvis du ikke følger denne advarselen, kan det føre til plutselig dekksvikt. Dette kan igjen føre til at du mister kontrollen over bilen og resulterer i en ulykke.

Skifte kompakt reservehjul (hvis montert)

Et kompakt reservehjul har kortere levetid på mønsteret enn et dekk i full størrelse. Skift det når du kan se slitasjevarslerne på dekkmønsteret. Det nye kompakte reservedekket skal ha samme dimensjon og utforming som det som fulgte med bilen da den var ny, og det skal monteres på den samme felgen for kompakt reservehjul. Det kompakte reservehjulet er ikke konstruert til å monteres på en felg i full størrelse, og felgen til det kompakte reservehjulet er ikke konstruert til et dekk i full størrelse.

ADVARSEL

Det originale dekket må repareres eller skiftes så snart som mulig for å unngå svikt i reservehjulet og tap av kontroll over bilen så det fører til en ulykke. Det kompakte reservehjulet er bare beregnet til bruk i nødtilfeller. Ikke kjør bilen over 80 km/t (50 mph) når du bruker det kompakte reservehjulet.

Skifte dekk

Hvis du skal skifte metallfelger av en eller annen grunn, må du passe på at de nye felgene er like de som var montert fra fabrikk når det gjelder diameter, felgbredde og innpressing.

Dekkenes veigrep

Dekkenes veigrep kan bli dårlig hvis du kjører med slitte dekk, dekk med feil lufttrykk eller på glatt underlag. Du bør skifte dekkene når slitasjevarslerne blir synlige. Senk alltid farten hvis det er regn, snø eller is på veien. Dette vil redusere muligheten for at du mister kontroll over bilen.

Dekkvedlikehold

Riktig hjulinnstilling hjelper til å redusere dekkslitasjen i tillegg til riktig lufttrykk. Hvis du ser at et dekk er ujevnt slitt, må du få forhandleren til å foreta en hjulstillingskontroll. Sørg for at hjulene blir balansert når du monterer nye dekk. Dette vil øke kjørekomforten til bilen og bedre dekkenes levetid. Et hjul må også balanseres igjen dersom dekket har vært demontert fra felgen.

Merking på dekkets sidevegg

Denne informasjonen identifiserer og beskriver de grunnleggende egenskapen for dekket, og inneholder også dekkets identifikasjonsnummer (TIN) for sertifisering av sikkerhetsstandard. TIN kan brukes til å identifisere dekket ved en serviceaksjon.

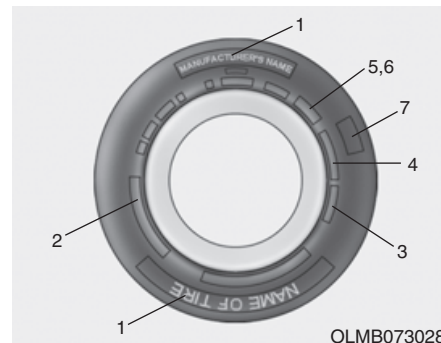

OLMB073028

1. Produsent- eller merkenavn

Viser produsent- eller merkenavn.

2. Dekkdimensjon og betegnelse

En betegnelse for dekkdimensjonen er merket på dekkets sidevegg. Du trenger denne informasjonen hvis du skal velge nye dekk til bilen din. Følgende forklarer hva bokstavene og tallene i dekkbetegnelsen betyr.

Eksempel på dekkbetegnelse: (Disse numrene er bare gitt som et eksempel, og dekkbetegnelsen kan være en annen på din bil.)

195/65R15 91H

195 – Dekkets seksjonsbredde i millimeter.

65 – Dekkprofil. Dekkets seksjonshøyde i prosent av bredden.

R – Konstruksjonskode for dekket (Radial).

15 - Felgdiameter i tommer.

91 - Belastningsindeks, en numerisk kode som har sammenheng med hvilken maksimal belastning dekket kan bære.

H – Symbol for hastighetsklasse. Se tabellen for hastighetsklasser i dette avsnittet for mer informasjon.

Felgdimensjon og betegnelse

Felgene er også merket med viktig informasjon som du trenger vist du noen gang skal bytte en. Følgende forklarer hva bokstavene og tallene i felgbetegnelsen betyr.

Eksempel på felgbetegnelse:

6,5JX16

6,5 – Felgbredde i tommer.

J – Betegnelse for felgprofil.

16 - Felgdiameter i tommer.

Hastighetsklasser for dekk

Tabellen nedenfor viser mange av de forskjellige hastighetsklassene som for tiden brukes på personbildekk. Hastighetsklassen er en del av dekkbetegnelsen på sideveggen av dekket. Dette symbolet har sammenheng med dekkets konstruksjonsmessige maksimale hastighet for sikker bruk.

Symbol for hastighetsklasse	Maksimumshastighet
S	180 km/t (112 mph)
T	190 km/t (118 mph)
H	210 km/t (130 mph)
V	240 km/t (149 mph)
W	270 km/t (168 mph)
Y	300 km/t (186 mph)

3. Kontrollere dekkets alder (TIN : "Tire Identification Number" - dekkidentifikasjonsnummer)

Alle dekk som er over seks år gamle basert på produksjonsdatoen (inkludert reservehjulet), bør skiftet ut med nye. Du kan finne produksjonsdatoen på dekkets sidevegg (muligens på innsiden av hjulet), som viser DOT-koden. DOT-koden er et serienummer på dekket som består av tall og engelske bokstaver. Produksjonsdatoen er angitt som de siste fire tegnene i DOT-koden.

DOT : XXXX XXXX OOOO

Den første delen av DOT-koden angir produksjonsanleggets nummer, dekkdimensjon og mønster, og de fire siste angir ukenummer og år for produksjon.

For eksempel:

DOT XXXX XXXX 1518 viser at dekket ble produsert i uke 15 i 2018.

4. Oppbygning av dekklag, og materiale

Det antall lag med gummibelagt tekstil som er i dekket. Dekkprodusentene må også oppgi materialet i dekket, dette kan omfatte stål, nylon, polyester og andre.

Bokstaven R betyr at konstruksjonen er et radialdekk, D betyr diagonaldekk, og bokstaven B beltedekkk.

5. Maksimalt tillatt lufttrykk

Tallet angir det høyeste lufttrykket som skal fylles i dekket. Du må ikke overskride høyeste tillatte lufttrykk. Se informasjon om dekkbelastning på merkelappen for anbefalte dekktrykk.

6. Maksimal belastning

Dette tallet angir maksimal belastning i kilogram og pund som dekket kan bære. Hvis du skifter dekk på bilen, må du alltid bruke dekk som har samme belastningskode som det fabrikkmonterte dekket.

7. Enhetlig dekkslitasjegrad

Kvalitetsgradene kan finnes på dekkets sidevegg mellom mønsterskulderen og maksimal seksjonsbredde.

For eksempel:

SPORSLITASJE 200
VEIGREP AA
TEMPERATUR A

Mønsterslitasje

Mønsterslitasjegraden er et sammenligningstall basert på slitasjegraden for dekket når det testes under kontrollerte forhold på en offentlig spesifisert testbane. For eksempel, et dekk gradert til 150 vil teoretisk holde én og en halv gang (1½) lengre enn et dekk gradert til 100.

Den relative ytelsen for dekk avhenger imidlertid av de aktuelle bruksforholdene, og kan avvike betraktelig fra normen på grunn av kjørevaner, vedlikeholdspraksis og forskjeller i veiegenskaper og klima.

Disse graderingene er støpt inn i sideveggen på personbildekk. De dekkene som er tilgjengelige som standard og ekstrautstyr til bilen din kan også variere når det gjelder denne graderingen.

Veigrep - AA, A, B & C

Gradering av veigrep angis som AA, A, B og C, fra det høyeste til det laveste. Disse gradene representerer dekkets evne til å stoppe på våt veibane under kontrollerte forhold på en offentlig spesifisert testbane av asfalt og betong. Et dekk som er merket C kan ha dårlig ytelse for veigrep.

ADVARSEL

Graden for veigrep som dekket er tildelt er basert på bremsetester ved kjøring rett fram, og omfatter ikke akselerasjon, svingkjøring, vannplaning eller egenskaper for punktgrep.

Temperatur – A, B og C

Temperaturgradene er A (den høyeste), B og C, og representerer dekkets evne til å motstå varmeoppbygging og evnen til å avlede varmen ved tester under kontrollerte forhold på et spesifisert innendørs testhjul i laboratorium. Vedvarende høy temperatur kan føre til at dekkmaterialet nedbrytes og reduserer levetiden, så for høy temperatur kan føre til en plutselig dekksvikt. Gradene A og B representerer høyere ytelsesnivåer på testhjulet i laboratoriet enn minstekravet i gjeldende lovgivning.

ADVARSEL

Temperaturgraden for dette dekket er fastlagt for et dekk med riktig lufttrykk, og uten overbelastning. For høy hastighet, for lavt lufttrykk eller overbelastning, enten separat eller i kombinasjon, kan føre til varmeoppbygging og mulighet for et plutselig dekksvikt. Dette kan forårsake at du mister kontrollen over bilen og føre til en ulykke.

Lav dekkprofil

Dekkprofilen er lavere enn 50 på dekk med lav dekkprofil.

Dekk med lav dekkprofil er optimalisert for håndtering og bremsing, derfor er sideveggene deres litt stivere enn standarddekk. Dekk med lav dekkprofil har også en tendens til å være bredere og har derfor en større kontaktflate med veioverflaten. I noen tilfeller kan de generere mer veistøy sammenlignet med standarddekk.

FORSIKTIG

Sideveggen på et lavprofildekk er lavere enn på normaldekket. Felgen til lavprofildekket blir derfor lettere skadet. Følg instruksjonene nedenfor.

- Ved kjøring på en røff vei eller i terreng, vær forsiktig så du ikke skader dekkene og felgene. Kontroller dekkene og felgene etter kjøring.
- Ved kjøring over et hull i veien, fartshump, kumløkk eller fortauskant, kjør bilen sakte så du ikke skader dekkene og felgene.
- Hvis dekket får et slag, kontroller dekktilstanden. Eller ta kontakt med en autorisert HYUNDAI-forhandler.

(Fortsettelse)

(Fortsettelse)

- Kontroller dekktilstanden og trykket hver 3000. km (1800. miles) for å unngår dekksvikt.
- Det er vanskelig å oppdage en dekkskade med det blotte øye. Hvis det er det minste tegn på dekkskade, kontroller og skift dekket for å unngå skader på grunn av luftlekkasje.
- Hvis et dekk blir skadet under kjøring på ujevn vei, i terreng eller over hindringer, slik som hull i veien, kumløkk eller fortauskant, dekker ikke garantien skaden.
- Dekkinformasjonen er angitt på dekkets sidevegg.

SIKRINGER

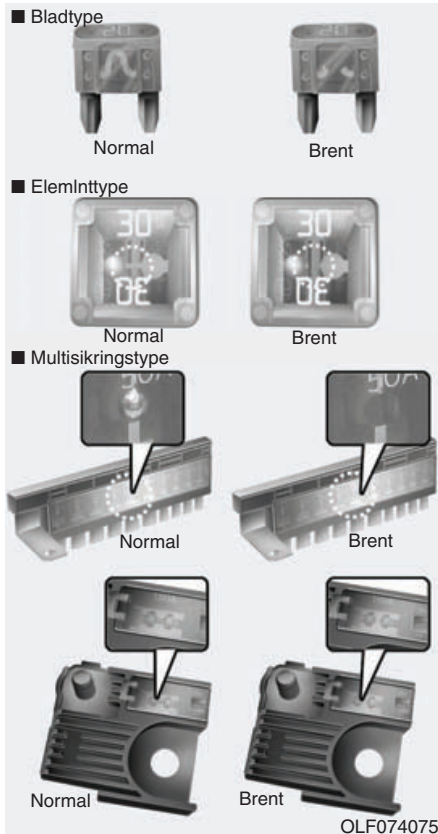

Bilens elektriske system er beskyttet mot skader fra elektrisk overbelastning med sikringer. Denne bilen har 2 (eller 3) sikringspaneler, ett er plassert på førerens sidepanel, og det andre sitter i motorrommet.

Kontroller sikringen til den aktuelle kretsen dersom noen av bilens lys, utstyr eller kontrollorganer ikke virker. Hvis en sikring er brent, vil elementet inne i sikringen være smeltet eller brutt. Kontroller først sikringspanelet på førersiden hvis det elektriske systemet ikke virker. Før du skifter en brent sikring, må du slå av motoren og alle bryterne, og koble fra den negative batterikabelen. Skift alltid en brent sikring med en som har samme verdi. Hvis den nye sikringen brenner, tyder dette på et elektrisk problem. Unngå å bruke det berørte systemet, og kontakt umiddelbart en autorisert HYUNDAI-forhandler.

i Informasjon

Det brukes tre typer av sikringer: Bladtype for lavere strømstyrke, elementtype og multisikringstype for høyere strømstyrker.

⚠ ADVARSEL

Skift **ALDRI** ut en sikring med noen annet, men bruk en ny sikring med samme stryke.

- En sikring med høyere kapasitet kan føre til skader og muligens føre til brann.
- Ikke monter en ledning eller aluminiumsfolie i stedet for den riktige sikringen – selv om det bare er en midlertidig reparasjon. Det kan føre til stor skade på ledningsnettet og mulig brann.

⚠ FORSIKTIG

Bruk ikke en skrutrekker eller noen annen metallgjenstand for å ta ut sikringer, da det kan føre til kortslutninger, og skade systemet.

Skifte sikringer i instrumentpanel

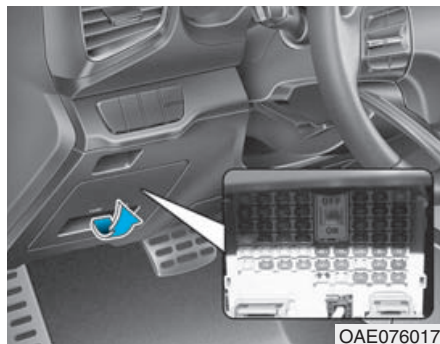

1. Slå av bilen.
2. Slå AV alle bryterne.
3. Åpne dekslet til sikringspanelet.
4. Se på merket på innsiden av sikringspanelets deksel for å finne plasseringen av den mistenkte sikringen.

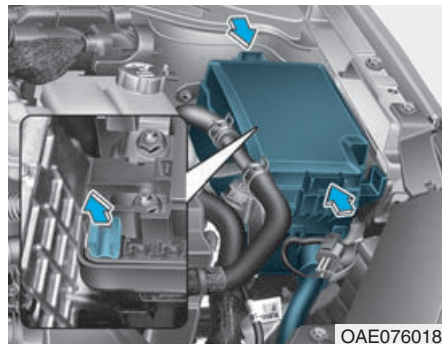

5. Trekk den mistenkelige sikringen rett ut. Bruk uttrekkerverktøyet som finnes i motorrommets sikringspanel.
6. Kontroller sikringen som ble tatt ut og skift den hvis den er brent. Det finnes reservesikringer i instrumentpanelet sikringspaneler (eller i motorrommets sikringspanel).
7. Skyv inn en ny sikring med samme verdi, og pass på at den sitter stramt i klipset. Hvis den sitter løst, anbefaler vi at du kontakter en autorisert HYUNDAI-forhandler.

Hvis du ikke har noen reservesikring, kan du i nødstilfeller bruke en sikring med samme verdi fra en annen krets som du ikke trenger for å kjøre bilen, slik som sigarettenner-sikringen.

Hvis hovedlyset eller andre elektriske komponenter ikke virker, og sikringene er uskadet, kontroller sikringspanelet i motorrommet.

Sikringsbryter

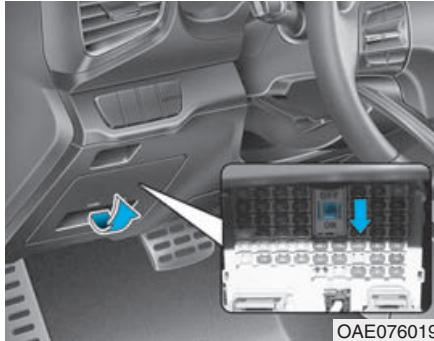

Sett alltid sikringsbryteren i PÅ-stillingen.

Hvis du flytter bryteren til AV-stillingen, må noen systemer slik som lydsystemet og digital klokke tilbakestilles og det er mulig at smartnøkkelen ikke virker som den skal.

i Informasjon

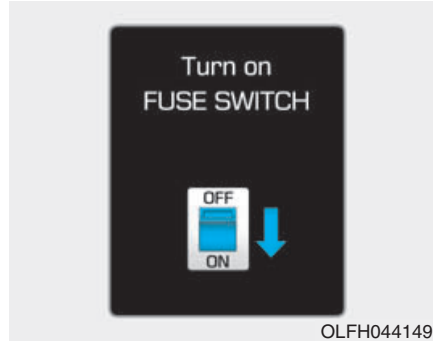

Hvis sikringsbryteren er slått AV, vises meldingen Turn on FUSE SWITCH (Slå på FUSE SWITCH).

MERK

- Sett alltid sikringsbryteren i PÅ-stillingen når du kjører bilen.
- Ikke flytt på transportsikringsbryteren gjentatte ganger. Sikringsbryteren kan bli skadet.

Skifte sikringer i panel i motorrommet

■ Bladtype

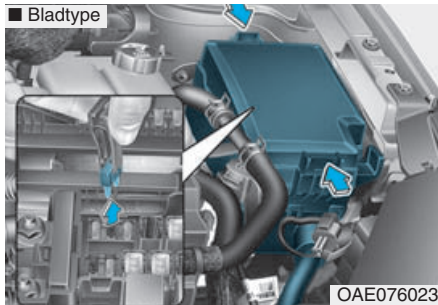

■ Elementtype

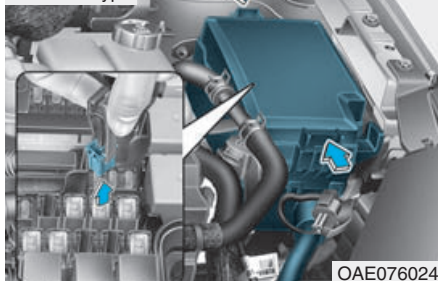

1. Slå av bilen.
2. Slå AV alle bryterne.
3. Ta av lokket på sikringspanelet ved å trykke inn tappen og trekke opp.

4. Kontroller sikringen som ble tatt ut og skift den hvis den er brent. Bruk uttrekkerverktøyet som finnes i sikringspanelet for å ta ut eller sette inn en sikring.
5. Skyv inn en ny sikring med samme verdi, og pass på at den sitter stramt i klipset. Hvis den sitter løst, må du kontakte en autorisert HYUNDAI-forhandler.

MERK

Sett dekslet til sikringspanelet ordentlig på plass, etter at du har kontrollert sikringspanelet i motorrommet. Du kan høre en klikkelyd når dekslet festes på plass. Hvis det ikke er festet på plass, kan det forekomme elektrisk feil på grunn av at det kommer i kontakt med vann.

Hovedsikring (Plug-in hybrid-bil)

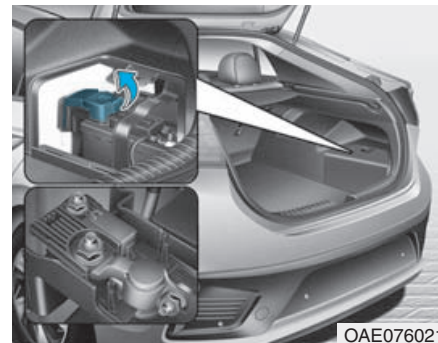

Det elektroniske systemet fungerer muligens ikke ordentlig selv om sikringene som er plassert i motorrommet og instrumentpanelet ikke er frakoblet. I slike tilfeller kan årsaken til problemet være at hovedsikringen (BFT-type) er frakoblet, som er plassert på innsiden av i dekslet til den positive batteriterminalen (+). Siden hovedsikringen er konstruert mer intrikat enn andre deler, anbefaler vi at du besøker nærmeste HYUNDAI-forhandler.

MERK

Etter inspeksjon må du alltid feste batteridekslet på plass. Hvis det ikke er festet på plass, kan det forekomme elektrisk feil på grunn av at det kommer i kontakt med vann.

Multisikring

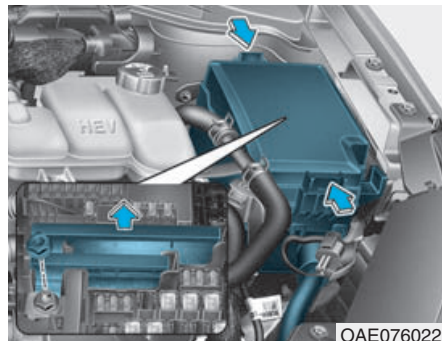









Hvis en multisikring er brent, må den tas ut slik:

1. Slå av bilen.
2. Koble fra den negative batterikabelen.
3. Ta av lokket på sikringspanelet ved å trykke inn tappen og trekke det opp.
4. Ta av mutrene som vist på bildet ovenfor.
5. Skift sikringen med en som har samme verdi.
6. Sett tilbake delene i motsatt rekkefølge.







i Informasjon

Hvis multisikringen er brent, må du kontakte en autorisert HYUNDAI-forhandler.







Sikringspanel i instrumentpanel

Sikringsnavn	Symbol	Sikringsverdi	Beskyttet krets
Modul 5		10A	Elektrokromspeil, Hovedenhet for A/V og navigasjon, Lydsystem, IMS-modul for fører, A/T girspakindikator, Kontrollmodul for klimaanlegg, Setevarmermodul bak, Konsollbryter VS/HS, Aktuator til justering av hovedlysnivå VS/HS, Vess-enhet, Setekontrollmodul luftventilasjon foran, Kontrollmodul setevarmer foran
Modul 4		10A	Varselenhet for å kjøre av fra kjørefilen, Kollisjonsputebryter, AEB-enhet, Blindsoneradar VS/HS
Innvendig lampe		10A	Lampe i sminkespeil foran VS/HS, Kupélys, Lampe i takkonsoll, Tenningsnøkkelbelysning og Varselbryter for dør, Lys i bagasjerom
Kollisjonspute		15A	SRS-styreenhet
Tenning 1	IG1	25A	PCB-blokk
Instrumentgruppe	CLUSTER	10A	Instrumentpanel
Modul 3		10A	BCM, DCT-girspak, Stopplysbryter, Førerdørmodul, Passasjerdørmodul
Minne 2		7,5A	Aktivt luftspjeld VS/HS
Modul 8		10A	Aktivt luftspjeld VS/HS, Elektrisk vannpumpe (HEV), VPD-sensor, BMS kontrollmodul, Koblingsblokk motorrom
Kollisjonsputeindikator		7,5A	Kontrollmodul klimaanlegg, instrumentgruppe
Start		7,5A	Tyverialarmrelé, Girkassens områdebryter

Sikringspanel i instrumentpanel

Sikringens navn	Symbol	Sikringsverdi	Beskyttet krets
Modul 2	² MODULE	10A	Koblingsblokk motorrom, Trådløs ladeenhet, BCM, USB-ladetilkobling, Kontrollmodul smartnøkkel, Lydsystem, A/V og hovedenhet for navigasjon, Strømbryter utvendig speil, AMP
Knapp Start 3	³ 	7,5A	Startsperremodul, Kontrollmodul smartnøkkel
Minne 1	¹ MEMORY	10A	Trådløs ladeenhet, Instrumentgruppe, IMS-modul for fører, Regnsensor, BCM, Kontrollmodul klimaanlegg, Automatisk lys- og fotosensor, Førerdørmodul, Passasjerdørmodul, ICM-reléboks (relé for folde inn/ut utvendig speil)
Multimedia	MULTI MEDIA	10A	Lydsystem, A/V og hovedenhet for navigasjon
Elektrisk vannpumpe	EWP	10A	Elektrisk vannpumpe (HEV)
Elektrisk servostyring 1	 1	7,5A	EPS-enhet
Bakluke		10A	Baklukerelé, Tanklokkbryter, Tanklokkaktuator
Knapp Start 1	¹ 	15A	Kontrollmodul smartnøkkel
Modul 7	⁷ MODULE	7,5A	Kontrollmodul setevvarmer foran, Setekontrollmodul luftventilasjon foran, Setevvarmermodul bak
Oppvarmet ratt		15A	BCM
Soltak		20A	Soltakmotor
Elektrisk vindu høyre side	^{RH} 	25A	Elektrisk vindusrelé (HS), Hovedbryter til elektrisk vindu, Elektrisk vindusbryter passasjer (HS), Elektrisk vindusbryter bak (HS), Sikkerhetsmodul til elektrisk vindu fører (HS), Elektrisk vindusbryter passasjer (HS)

Sikringspanel i instrumentpanel

Sikringens navn	Symbol	Sikringsverdi	Beskyttet krets
Elektrisk vindu venstre side	^{LH} 	25A	Elektrisk vindusrelé (VS), Hovedbryter til elektrisk vindu, Elektrisk vindusbryter passasjer (VS), Elektrisk vindusbryter bak (VS), Sikkerhetsmodul til elektrisk vindu fører (VS), Elektrisk vindusbryter passasjer (VS)
Knapp Start 2	² 	7,5A	Startsperremodul, Kontrollmodul for smartnøkkel, Start/stopp-knappbryter
Bremsebryter	BRAKE SWITCH	7,5A	Stoppbryter, Kontrollmodul smartnøkkel
Klimaanlegg		7,5A	Ioniser, Kontrollmodul klimaanlegg, Elektronisk kompressor til klimaanlegg, Koblingsblokk motorrom
Spyler		15A	Flerfunksjonsbryter
Setevarmer bak	^{RR} 	25A	Setevarmermodul bak
Batteristyringsystem	BATTERY MANAGEMENT	10A	BMS-kontrollmodul
Elektrisk sete sjåfør	^{DRV} 	30A	Manuell bryter fører sete
AMP	AMP	30A	AMP
AMS	AMS	30A	Batterisensor
Modul 1	¹ MODULE	10A	Elektrisk utvendig speil fører, Elektrisk utvendig speil passasjer
Låse dør		20A	Dør låse-/låse-opp relé, ICM-reléboks (sperrrelåsrelé)

Sikringspanel i instrumentpanel

Sikringens navn	Symbol	Sikringsverdi	Beskyttet krets
Vindusvisker foran 2		10A	Viskermotor, PCB-blokk (viskerrelé foran (lav))
Modul 6		7,5A	BCM, Kontrollmodul Smartnøkkel
Setevarmer foran		25A	Kontrollmodul setevarmer foran, Setekontrollmodul luftventilasjon foran
Oppvarmet speil		10A	Elektrisk utvendig speil fører, Elektrisk utvendig speil passasjer, Kontrollmodul klimaanlegg
Oppvarmet bak		25A	Duggfjerner (+) (øvre)
Vindusvisker foran 1		30A	Viskermotor, PCB-blokk (viskerrelé foran (lav))

Sikringspanel i motorrommet

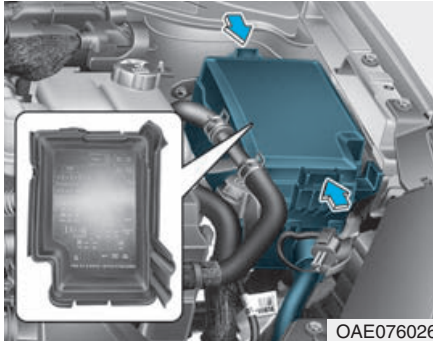







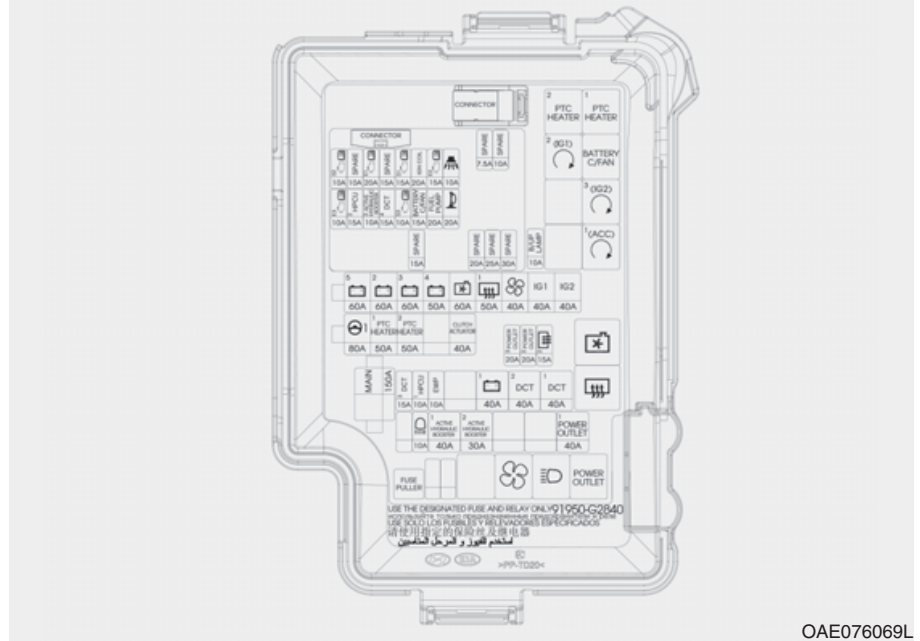

På innsiden av lokket til sikrings-/reléboksen finner du et klistremerke som beskriver sikringens/reléets navn og styrke.

i Informasjon

Det er ikke sikkert at alle beskrivelsene for sikringspanelet i denne håndboken gjelder for din bil. Informasjonen er riktig på trykktidspunktet. Se på klistremerket på sikringspanelet når du kontrollerer sikringer på bilen din.



Sikringspanel i motorrommet

Type	Symbol	Sikringsverdi	Beskyttet krets
Multisikring	MAIN	150A	Lavspennings DC-DC-omformer, Koblingsblokk motorrom
	⁵ 	60A	PCB-blokk
	² 	60A	IGPM
	³ 	60A	IGPM
	⁴ 	50A	IGPM
		60A	Koblingsblokk motorrom
	¹ 	50A	Koblingsblokk motorrom
		40A	Koblingsblokk motorrom
	IG1	40A	Uten smartnøkkel: Tenningsbryter med smartnøkkel: Koblingsblokk motorrom
	IG2	40A	Uten smartnøkkel: Tenningsbryter med smartnøkkel: Koblingsblokk motorrom
	 1	80A	EPS-enhet
	¹ PTC HEATER	50A	Koblingsblokk motorrom



Sikringspanel i motorrommet

Type	Symbol	Sikringsverdi	Beskyttet krets
Multisikring	² PTC HEATER	50A	Koblingsblokk motorrom
	CLUTCH ACTUATOR	40A	Clutch-aktuator
Sikring	³ DCT	15A	TCM
	¹ HPCU	10A	HPCU
	EWP	10A	Elektrisk vannpumpe (HEV)
	¹ 	40A	IGPM
	² DCT	40A	TCM
	¹ DCT	40A	TCM
		10A	Koblingsblokk motorrom
	¹ ACTIVE HYDRAULIC BOSSTER	40A	Diagnosekontakt, IBAU
	² ACTIVE HYDRAULIC BOSSTER	30A	Diagnosekontakt, IBAU
	¹ POWER OUTLET	40A	Koblingsblokk motorrom
	B/UP LAMP	10A	Lydsystem, Kombinasjonslys bak (IN) VS/HS, Elektrokromspeil

Sikringspanel i motorrommet

Type	Symbol	Sikringsverdi	Beskyttet krets
Sikring	³ POWER OUTLET	20A	Sigarettenner
	² POWER OUTLET	20A	Strømuttak
		15A	IGPM, Duggfjerner bak (+) (nedre)
	^{S2} 	10A	Koblingsblokk motorrom, Magnetkontrollventil skylling, Luftmassesensor
	^{E1} 	20A	ECM
	^{S1} 	15A	Oksygensensor (opp), Oksygensensor (ned)
	IGN COIL	20A	Tenningscoil nr.1~nr.4
	^{E2} 	15A	ECM
		10A	Relé til horn for tyverialarm
	^{E3} 	10A	ECM
	² HPCU	15A	HPCU, Clutch-aktuator (HEV)
	³ ACTIVE HYDRAULIC BOOSTER	10A	Diagnosekontakt, IBAU
⁴ DCT	15A	DCT-girspak, TCM, Girkassens områdebryter	

Sikringspanel i motorrommet

Type	Symbol	Sikringsverdi	Beskyttet krets
Sikring		10A	Drivstoffpumperelé, Kamakselposisjonssensor nr.1 (inntak), Kamakselposisjonssensor nr.2 (eksos), Oljekontrollventil nr.1 (inntak), Oljekontrollventil nr.2 (eksos)
	BATTERY C/FAN	15A	Koblingsblokk motorrom
	FUEL PUMP	20A	Relé til drivstoffpumpe
		20A	Hornrelé

LYSPÆRER

Kontakt en autorisert HYUNDAI-forhandler for å skifte de fleste lyspærene. Det er vanskelig å skifte lyspærer på bilen, fordi andre deler må demonteres før du kan komme til pæren. Dette gjelder spesielt for å ta ut hovedlyktenheten for å komme til lyspærene.

Du kan komme til å skade bilen når du tar ut og setter inn hovedlyktenheten.

ADVARSEL

Før du arbeider med lyset, må du sette parkeringsbremsen godt på, se etter at tenningsbryteren står i LOCK/OFF-stilling, og slå av lyset. Dette for å unngå at bilen plutselig kommer i bevegelse, og for å unngå å brenne fingrene eller få elektrisk støt.

MERK

Pass på at du skifter den utbrentepæren med en som har sammewattstyrke. Ellers kan det skadesikringen eller det elektriske ledningssystemet.

Informasjon

Etter kjøring i kraftig regn eller etter vasking, kan det se ut som lyktene er rimet. Dette forholdet skyldes temperaturforskjellen mellom innsiden og utsiden av lampen. Dette tilsvarer kondens som kommer på innsiden av bilen når du kjører i regn, og indikerer ikke at det er et problem med bilen. Hvis det lekker vann inn i lampekretsen, må du få kontrollert bilen hos en autorisert HYUNDAI-forhandler.

Informasjon

- En lampe som fungerer normalt kan blinke kort for å stabilisere bilens elektriske kontrollsystem. Hvis lampen likevel slukker etter å ha blinket kort, eller kontinuerlig blinking, anbefaler vi at systemet kontrolleres av en autorisert HYUNDAI-forhandler.
- Posisjonslampen kan ikke slås på når bryteren til posisjonslampen er slått på, men bryteren til posisjonslampen og hovedlyset kan bli slått på når hovedlysbryteren er slått på. Dette kan være forårsaket av nettverksfeil eller feilfunksjon på bilens elektriske kontrollsystem. Hvis dette skjer, anbefaler vi at systemet kontrolleres hos en autorisert HYUNDAI-forhandler.

Skifting av pære i hovedlys, markeringslys og blinklys

Type A

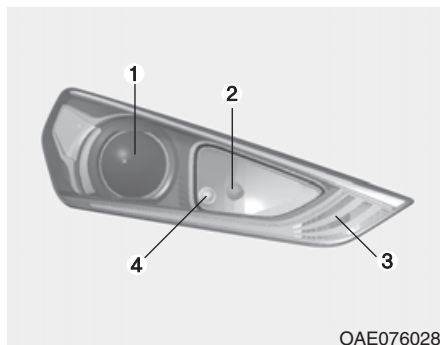

- (1) Hovedlys (nær)
- (2) Hovedlys (fjern)
- (3) Blinklys
- (4) Markeringslys

⚠ ADVARSEL

OAE076052

- **Hånder halogenpærer med forsiktighet. Halogenlyspærer inneholder gass under trykk, og vil gå i stykker slik at det kan føre til personskader hvis glasset knuses.**
- **Bruk øyevern når du skifter en pære. La pæren få kjøle seg ned før du skifter den.**

- Hånder dem alltid forsiktig, og unngå riper eller gnissing. Unngå kontakt med væsker når pærene lyser.

- Ta aldri på glasset med bare hender. Oljerester kan føre til at pæren blir overopphetet og sprekker når den lyser.
- En lyspære skal bare tennes når den er montert i hovedlykten.
- Hvis en pære blir skadet eller sprekker, må du skifte den umiddelbart, og kaste den gamle på en forsvarlig måte.

i Informasjon

Trafikkendring (for Europa)

Fordelingen av nærlyset er asymmetrisk. Hvis du reiser til utlandet til et land med motsatt trafikkretning, vil den asymmetriske delen forstyrre sjåfører i bilene du møter. Hvis du skal hindre denne forstyrrelsen, krever ECE-reguleringen flere tekniske løsninger (f.eks. automatisk endringssystem, selvklebende tape, lysjustering ned). Disse hovedlysene er designet for ikke å blende møtende sjåfører. Da trenger du ikke å endre hovedlysene i et land med motsatt trafikkretning.

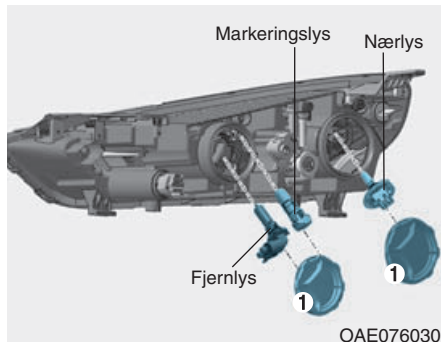

Hovedlys og markeringslys

1. Åpne panseret.
2. Koble fra den negative batterikabelen.
3. Ta av pæredekslet (1) ved å dreie det mot klokka.
4. Koble fra kontakten fra pæreholderen. (for nærlys og fjernlys)
5. Ta ut pæren fra hovedlyktenheten.
6. Sett inn en ny pære.
7. Koble til kontakten til pæreholderen. (for nærlys og fjernlys)
8. Sett på pæredekslet (1) ved å dreie det med klokka.

i Informasjon

Frontlyktene bør justeres hos en autorisert **HYUNDAI**-forhandler etter et uhell eller etter at hovedlyktenheten er skiftet.

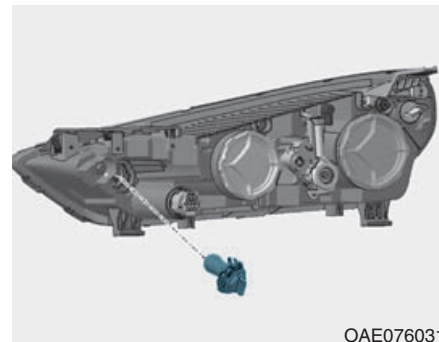

Blinklys

1. Åpne panseret.
2. Koble fra den negative batterikabelen.
3. Løsne pæreholderen fra lampen ved å dreie holderen mot klokka inntil tappene på holderen står over ett med sporene i lyktedelen.

4. Ta ut pæren fra holderen ved å trykke den inn og dreie den mot klokka inntil tappene på pæren står over ett med sporene i holderen. Trekk pæren ut fra holderen.
5. Sett inn en ny pære ved å sette den inn i holderen og dreie den til den låses på plass.
6. Monter holderen i lykten ved å rette inn tappene på holderen med sporene i lyktedelen.
7. Skyv holderen inn i lykten og dreid den med klokka.

Type B

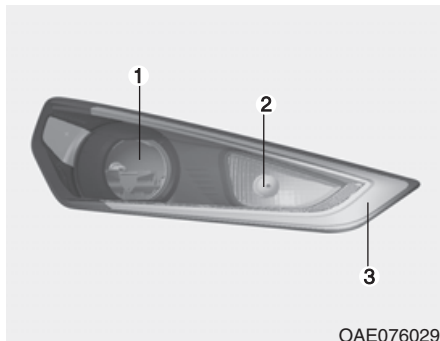

- (1) Hovedlys (nær/fjern)
- (2) Blinklys
- (3) Markeringslys

Hovedlys og markeringslys

Hvis lyspæren ikke virker, anbefaler vi at du får kontrollert bilen hos en autorisert HYUNDAI-forhandler.

ADVARSEL

HID-hovedlys

Ikke forsøk å skifte eller kontrollere nærlyset (XENON-pære), på grunn av fare for elektrisk støt. Hvis nærlyset (XENON-pære) ikke virker, må du få kontrollert bilen hos en autorisert HYUNDAI-forhandler.

Informasjon

Hvis bilen din er utstyrt med High Intensity Discharge (HID)-hovedlys, så inneholder disse lysene kvikksølv. Så hvis du må avhende bilen, må du fjerne HID-hovedlysene før den avhendes. HID-hovedlys som er demontert skal resirkuleres, brukes om igjen eller avhendes som farlig avfall.

i Informasjon

HID-lysene har overlegen ytelse kontra halogenpærer. HID-lysene er beregnet av produsenten til å vare dobbelt så lenge som eller mer enn halogenpærer, avhengig av hvor ofte de brukes. De vil muligens trenge utskifting i løpet av bilens levetid. Hvis du slår frontlysene på og av mer enn vanlig, vil det forkorte levetiden til HID-lysene. HID-lysene svikter ikke på samme måte som halogen glødepærer. Hvis et frontlys slukker etter at det er brukt en periode, men lyser med én gang du slår på frontlysbryteren igjen, er det sannsynlig at HID-lyset må skiftes. Komponentene til HID-belysningen er mer komplisert enn konvensjonelle halogenpærer, og er derfor dyrere å skifte.

i Informasjon

Frontlyktene bør justeres hos en autorisert HYUNDAI-forhandler etter et uhell eller etter at hovedlyktenheten er skiftet.

i Informasjon

Trafikkendring (for Europa)

Fordelingen av nærlyset er asymmetrisk. Hvis du reiser til utlandet til et land med motsatt trafikketretning, vil den asymmetriske delen forstyrre sjåfører i bilene du møter. Hvis du skal hindre denne forstyrrelsen, krever ECE-reguleringen flere tekniske løsninger (f.eks. automatisk endringsystem, selvklebende tape, lysjustering ned). Disse hovedlysene er designet for ikke å blende møtende sjåfører. Da trenger du ikke å endre hovedlysene i et land med motsatt trafikketretning.

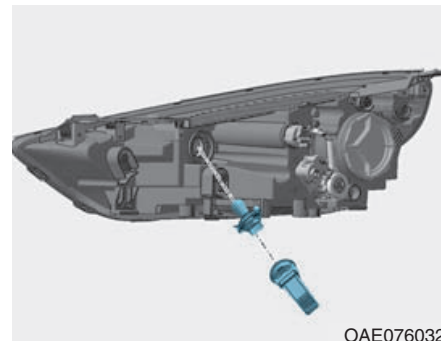

Blinklys

1. Åpne panseret.
2. Koble fra den negative batterikabelen.
3. Løsne pæreholderen fra lampen ved å dreie holderen mot klokka inntil tappene på holderen står over ett med sporene i lyktedelen.
4. Ta ut pæren fra holderen ved å trykke den inn og dreie den mot klokka inntil tappene på pæren står over ett med sporene i holderen. Trekk pæren ut fra holderen.

5. Sett inn en ny pære ved å sette den inn i holderen og dreie den til den låses på plass.
6. Monter holderen i lykten ved å rette inn tappene på holderen med sporene i lyktedelen.
7. Skyv holderen inn i lykten og dreii den med klokka.

Hovedlys, justering (for Europa)

Hovedlys, justering

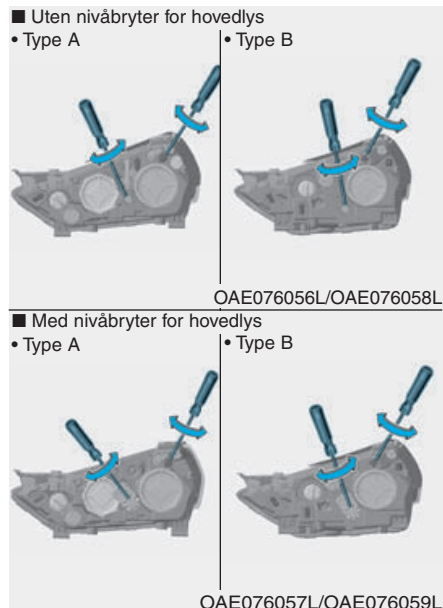

1. Pump opp dekkene til det spesifiserte trykket og fjern last fra bilen, unntatt sjåføren, reservehjul og verktøy.
2. Bilen skal stå på et flatt gulv.
3. Tegn vertikale linjer (vertikale linjer som går gjennom midten av begge hovedlysene) og en horisontal linje (horisontal linje som går gjennom midten av hovedlysene) på skjermen.
4. Still inn hovedlysene slik at den lyseste delen faller på de horisontale og vertikale linjene, når det er normale forhold på hovedlyset og batteriet.
5. Dreii mekanismen med klokka eller mot klokka, for å stille inn nærlyset til venstre eller høyre. Dreii mekanismen med klokka eller mot klokka, for å stille inn nærlyset opp eller ned. Dreii mekanismen med klokka eller mot klokka, for å stille fjernlyset opp eller ned.

Innstillingspunkt

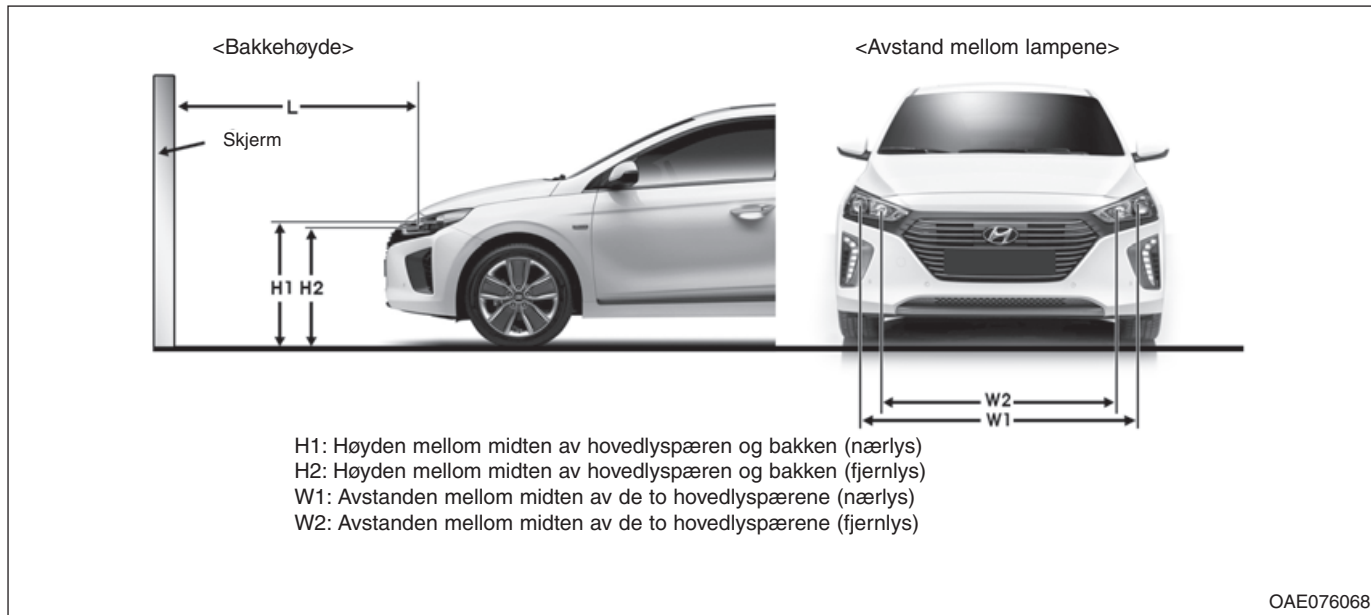

■ Type A

Bilens tilstand	H1	H2	W1	W2
Uten sjåfør	714 (28,11)	688 (27,08)	1.463 (57,59)	1.238 (48,74)
Med sjåfør	707 (27,83)	681 (26,81)	1.463 (57,59)	1.238 (48,74)

■ Type B

Enhet: mm (in)

Bilens tilstand	H1	H2	W1	W2
Uten sjåfør	709 (27,91)	709 (27,91)	1.454 (57,24)	1.454 (57,24)
Med sjåfør	702 (27,63)	702 (27,63)	1.454 (57,24)	1.454 (57,24)

Hovedlys, nærllys (venstre side)

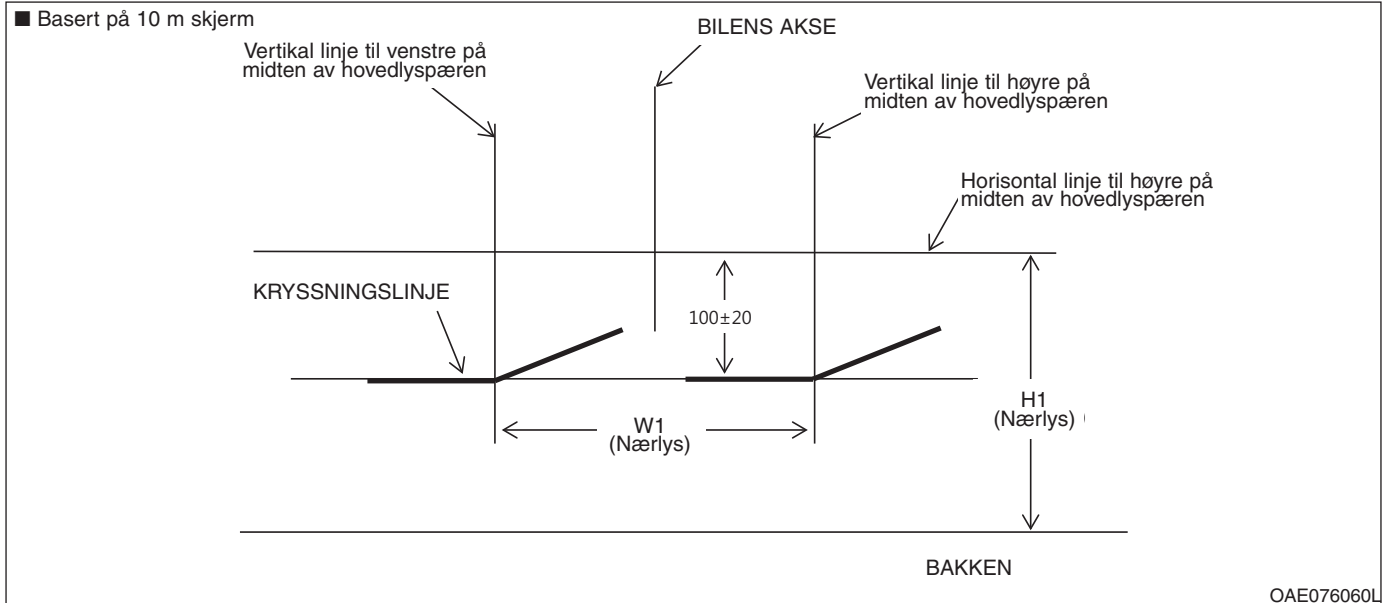

1. Slå på nærllyset uten at sjåføren sitter inne i bilen.
2. Kryssningslinjen skal projiseres i kryssningslinjen som vises på bildet.
3. Når nærllyset stilles inn skal den vertikale innstillingen justeres etter justeringen av den horisontale innstillingen.
4. Hvis det er montert nivåenhet på hovedlyset, justeres nivåenheten på hovedlysbryteren til 0.

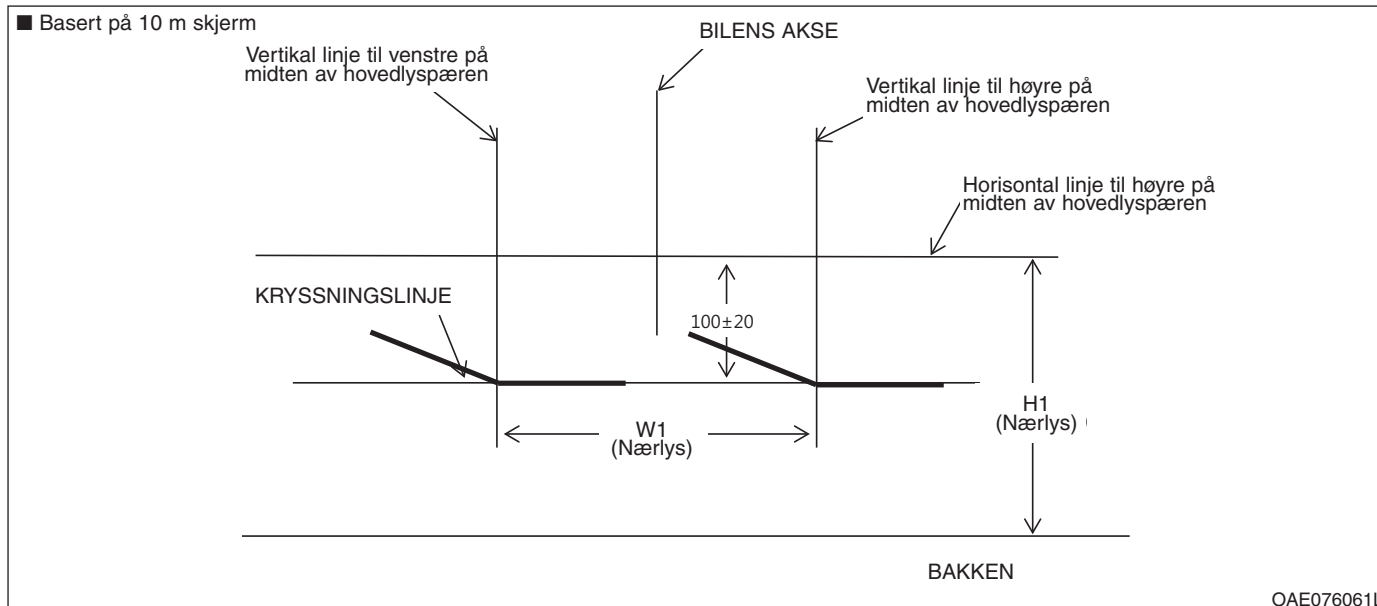
Hovedlys, nærlys (Høyre side)

1. Slå på nærlyset uten at sjåføren sitter inne i bilen.
2. Kryssningslinjen skal projiseres i kryssningslinjen som vises på bildet.
3. Når nærlyset stilles inn skal den vertikale innstillingen justeres etter justeringen av den horisontale innstillingen.
4. Hvis det er montert nivåenhet på hovedlyset, justeres nivåenheten på hovedlysbryteren til 0.

Kjørellys om dagen



Hvis LED-lampen ikke virker, anbefaler vi at du får kontrollert bilen hos en autorisert HYUNDAI-forhandler.

Skifte sideblinklys

Type A

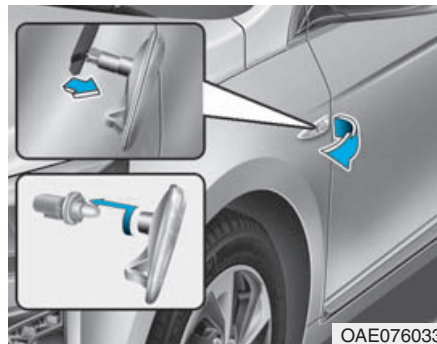

1. Ta ut lampen fra bilen ved å vippe ut glasset og trekke enheten ut.
2. Koble den elektriske kontakten fra lampen.
3. Løsne pæreholderen fra glasset ved å dreie holderen mot klokka inntil tappene på holderen står over ett med sporene i lyktedelen.
4. Trekk lyspæren rett ut.
5. Sett inn en ny pære i holderen.
6. Sett sammen holderen og linsedelen igjen.

7. Koble til den elektriske kontakten til lampen.
8. Monter lampen i karosseriet på bilen igjen.

Type B

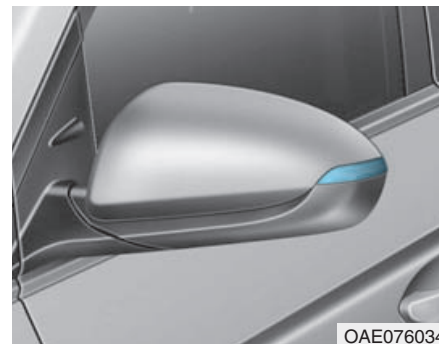

Hvis LED-lampen ikke virker, anbefaler vi at du får kontrollert bilen hos en autorisert HYUNDAI-forhandler.

Skifte pære i kombinasjonslykt bak

Type A

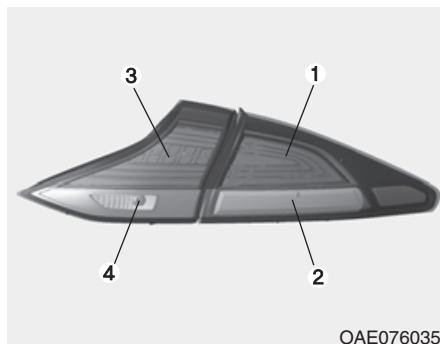

- (1) Baklys/stopplys
- (2) Blinklys
- (3) Baklys
- (4) Ryggelys

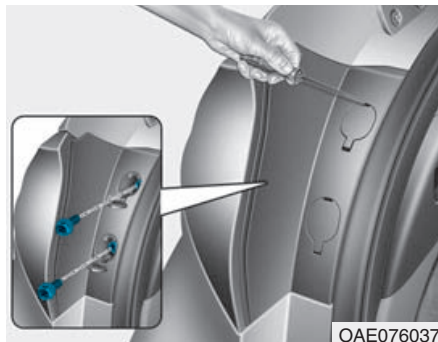

Baklys/stopplys og blinklys

- 1. Slå av motoren.
- 2. Åpne bakluken.
- 3. Åpne lampens dekslet for lampens festeskruer.
- 4. Løsne festeskruene til lampen med en stjerneskrutrekker.

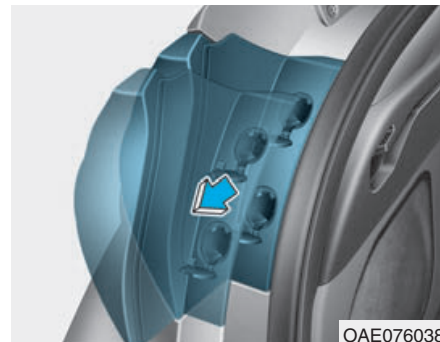

- 5. Ta ut kombinasjonslampen bak fra karosseriet på bilen.

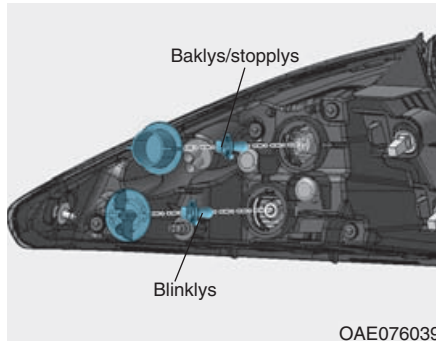

6. Løsne pæreholderen fra lampen ved å dreie holderen mot klokka inntil tappene på holderen står over ett med sporene i lyktedelen.
7. Ta ut pæren fra holderen ved å trykke den inn og dreie den mot klokka inntil tappene på pæren står over ett med sporene i holderen. Trekk pæren ut fra holderen.
8. Sett inn en ny pære ved å sette den inn i holderen og dreie den til den låses på plass.
9. Monter holderen i lykten ved å rette inn tappene på holderen med sporene i lyktedelen. Skyv holderen inn i lykten og dreii den med klokka.
10. Monter lampen i karosseriet på bilen igjen.



Baklys og ryggelys

1. Slå av motoren.
2. Åpne bakluken.
3. Ta av dekslet med en flat skrutrekker.

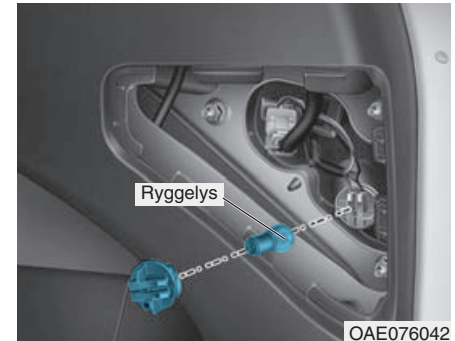

4. Trekk lyspæren rett ut.
5. Sett inn en ny pære ved å sette den inn i holderen og dreie den til den låses på plass.
6. Monter holderen i lykten ved å rette inn tappene på holderen med sporene i lyktedelen. Skyv holderen inn i lykten og dreii den med klokka.
7. Monter servicedekslet igjen.

Type B

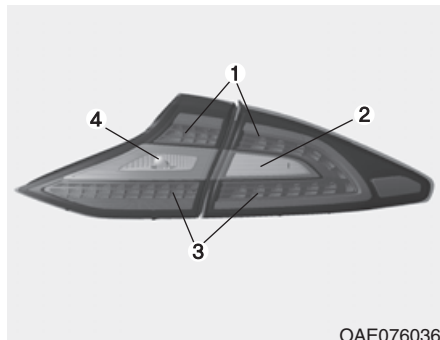

- (1) Baklys/stopplys
- (2) Blinklys
- (3) Baklys
- (4) Ryggelys

Baklys/stopplys

Hvis LED-lampen ikke virker, anbefaler vi at du får kontrollert bilen hos en autorisert HYUNDAI-forhandler.

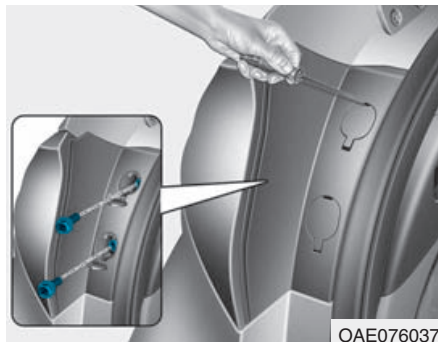

Blinklys

- 1. Slå av motoren.
- 2. Åpne bakluken.
- 3. Åpne lampens dekslet for lampens festeskruer.
- 4. Løsne festeskruene til lampen med en stjerneskrutrekker.

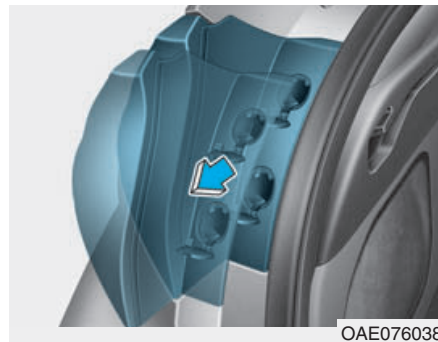

- 5. Ta ut kombinasjonslampen bak fra karosseriet på bilen.

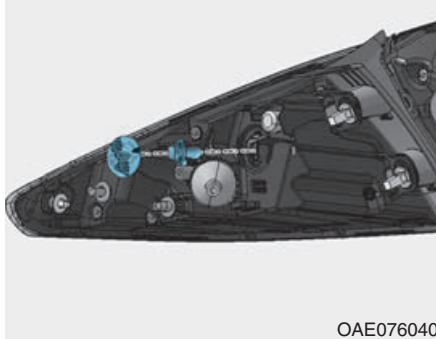

6. Løsne pæreholderen fra lampen ved å dreie holderen mot klokka inntil tappene på holderen står over ett med sporene i lyktedelen.
7. Ta ut pæren fra holderen ved å trykke den inn og dreie den mot klokka inntil tappene på pæren står over ett med sporene i holderen. Trekk pæren ut fra holderen.
8. Sett inn en ny pære ved å sette den inn i holderen og dreie den til den låses på plass.
9. Monter holderen i lykten ved å rette inn tappene på holderen med sporene i lyktedelen. Skyv holderen inn i lykten og dreii den med klokka.
10. Monter lampen i karosseriet på bilen igjen.



Ryggelys

1. Slå av motoren.
2. Åpne bakluken.
3. Ta av dekslet med en flat skrutrekker.

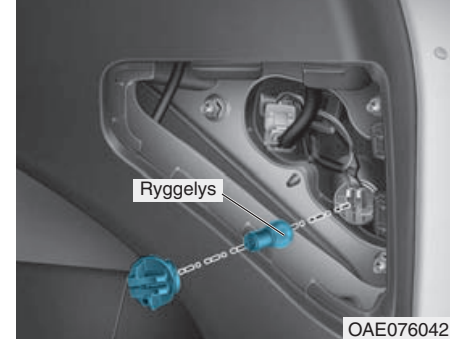

4. Trekk lyspæren rett ut.
5. Sett inn en ny pære ved å sette den inn i holderen og dreie den til den låses på plass.
6. Monter holderen i lykten ved å rette inn tappene på holderen med sporene i lyktedelen. Skyv holderen inn i lykten og dreii den med klokka.
7. Monter servicedekslet igjen.

Tåkelys bak (hvis montert)

Hvis LED-lampen ikke virker, anbefaler vi at du får kontrollert bilen hos en autorisert HYUNDAI-forhandler.

Høyt montert stopplys



Hvis lyspæren for høytmontert bremselys ikke virker, anbefaler vi at du kontakter en autorisert HYUNDAI-forhandler.

Skifte pære til skiltlys

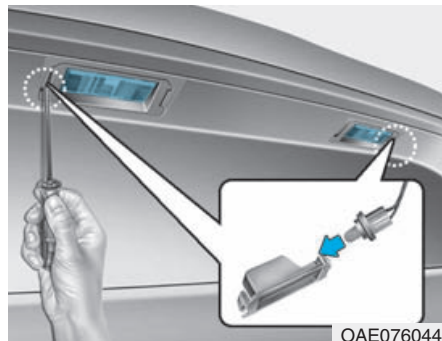

1. Bruk en flat skrutrekker og vipp forsiktig glasset løs fra huset på lampen.
2. Trekk lyspæren rett ut.
3. Sett inn en ny pære.
4. Monter igjen i motsatt rekkefølge.

Skifte pære for innvendig lys og kartlys

Kartlys og innvendig lys

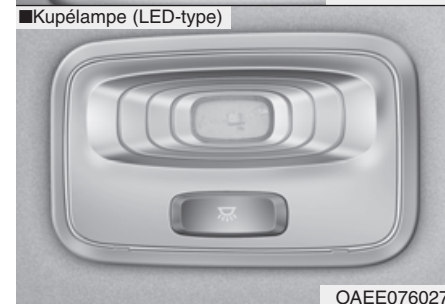
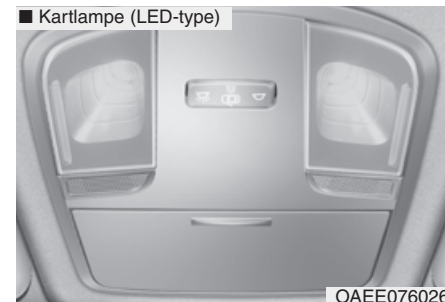

Hvis LED-lampen ikke virker, anbefaler vi at du får kontrollert bilen hos en autorisert HYUNDAI-forhandler.

Kartlys, innvendig lys, sminkelys og lampe i bagasjerom

■ Kartlampe (pære-type)

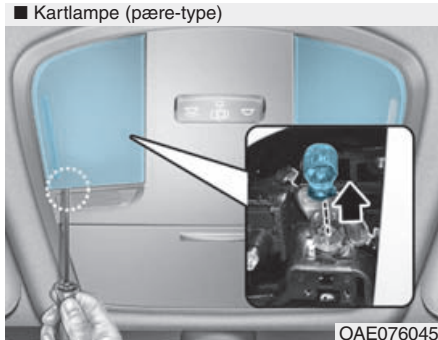

■ Kuplelampe (pære-type)

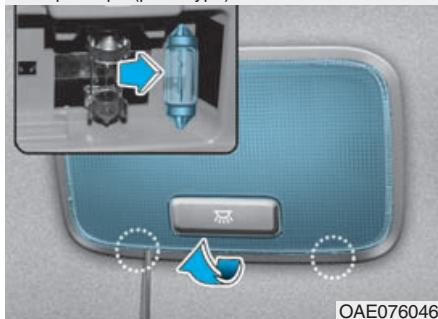

■ Sminkelys



■ Lampe i bagasjerom

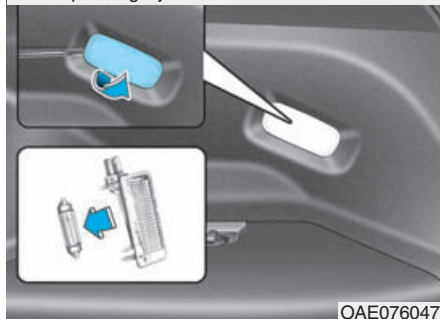

1. Bruk en flat skrutrekker og vipp forsiktig glasset løs fra huset på den innvendige lampen.
2. Trekk lyspæren rett ut.
3. Sett inn en ny pære i holderen.
4. Rett inn tappene på glasset med hakkene i huset til interiørlampen og trykk lampen inn på plass.

MERK

Vær forsiktig så du ikke skitner til eller skader glasset, tappene og plasthuset.

TA VARE PÅ UTSEENDET

Utvendig pleie

Generell advarsel for eksteriøret

Det er meget viktig å følge instruksjonene på merkelappene når du bruker noe kjemisk rensmiddel eller polish. Les alle advarsler og forsiktighetsregler som finnes på merkelappen.

Vaske med høytrykksspyler

- Når du bruker høytrykksspyler, må du passe på å holde tilstrekkelig god avstand til bilen. Hvis det ikke er tilstrekkelig god avstand eller for høyt trykk, kan det føre til skade på komponenter eller det kan trenge inn vann.
- Du må ikke rette strålen på høytrykksspyleren direkte mot kamera, sensorer eller områdene rundt. Støt fra høytrykksspyleren kan forårsake at enheten ikke fungerer normalt.
- Rett ikke inn dysemunningen mot mansjetter (gummi eller plastdeksler) eller koblinger fordi de kan skades hvis de kommer i kontakt med høytrykksvannet.

Vaske og vedlikeholde finish

Du bør vaske bilen grundig og regelmessig, minst én gang i måneden med lunkent eller kaldt vann for å beskytte bilens finish mot rust og forringelse.

Hvis du bruker bilen din utenfor vei, må du vaske den etter hver tur utenfor vei. Vær spesielt nøye med å fjerne all oppsamling av salt, skitt, søle og andre fremmedlegemer. Pass på at dreneringshullene i underkantene av dørene og bunnpaneler holdes åpne og rene.

Insekter, tjære, sevje, fugleskitt, industrinedfall og lignende forurensning kan skade bilens finish hvis det ikke fjernes umiddelbart.

Selv om du vasker slik forurensning med det samme med rent vann, er det ikke sikkert at du kan fjerne det helt. Du bør bruke en mild såpe som er egnet for lakkoverflater.

Etter vasking må du spyle bilen grundig med lunkent eller kaldt vann. La ikke såpe tørke på finishen.

ADVARSEL

Etter at du har vasket bilen skal du prøve bremsene mens du kjører sakte for å se at de ikke har blitt påvirket av vannet. Gjør dette før du bruker bilen på veien. Hvis det er dårlig bremsevirkning, kan du tørke bremsene ved å legge dem lett på mens du fortsetter å kjøre med lav hastighet.

MERK

- Bruk ikke sterk såpe, kjemiske løsemidler eller varmt vann, og vask heller ikke bilen i direkte sollys eller når karosseriet er varmt.
- Vær forsiktig når du vasker sidevinduene på bilen din. Spesielt med høytrykksspyler kan det lekke vann gjennom vinduene og interiøret kan bli vått.
- Du må ikke bruke kjemiske løsemidler eller sterke vaskemidler ved rengjøring, for å hindre skade på plastdelene.

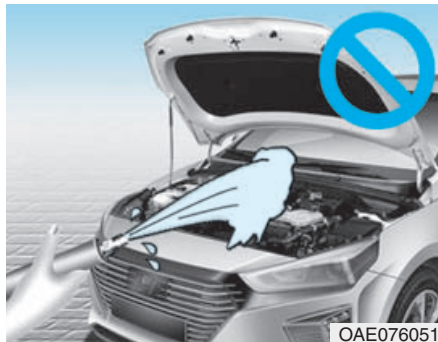

MERK

- Hvis du vasker med vann eller høytrykksspyler i motorrommet kan det føre til feil i elektriske kretser i motorrommet.
- La aldri vann eller andre væsker komme i kontakt med elektriske/elektroniske komponenter i bilen, da dette kan skade dem.

Voksing

Et godt vokslag er en sperre mellom lakken og forurensning. Behold et godt vokslag på bilen for å beskytte den.

Du bør vokse bilen når vannet ikke lenger preller på lakken.

Du må alltid vaske og tørke bilen før du vokser. Bruk en flytende eller kremvoks, og følg produsentens instruksjoner. Voks alle metallpaneler for å beskytte dem og beholde glansen.

Hvis du fjerner olje, tjære eller lignende materialer med en flekkfjerner, vil du vanligvis også fjerne voksen fra overflaten. Pass på å vokse disse områdene igjen selv om resten av bilen ikke trenger voksing.

MERK

- **Finishen blir skadet hvis du tørker av støv og smuss fra karosseriet med en tørr klut.**
- **Bruk ikke stålull, rengjøringsmiddel med slipeeffekt eller sterke løsemidler som inneholder høyt alkaliske eller etsende tilsetninger på deler med forkromming eller på eloksert aluminium. Dette kan skade det beskyttende belegget og føre til misfarging eller forringelse av lakken.**

Reparere skader på finish

Dype riper eller steinsprut i lakkerte flater må utbedres umiddelbart. Bort metall rustet fort og kan utvikle seg til store reparasjonskostnader.

MERK

Hvis bilen skades og trenger reparasjon eller utskifting av metallpaneler, må du forsikre deg om at karosseriverkstedet påfører rustbeskyttelse på de delene som er reparert eller skiftet.

Vedlikeholde blanke metaller

- **Bruk en tjærefjerner, og ikke en skrape eller noen annen hard gjenstand til å fjerne asfaltbelegg og insekter.**
- **Påfør et lag med voks eller krombeskyttelse og poler til det blir blankt, for å beskytte overflaten på blanke metalldeleer.**
- **Bruk et tykkere lag med voks eller beskyttelse på blanke metalldeleer om vinteren eller i kyststrøk. Om nødvendig, kan du dekke delene med syrefri vaselin eller annen beskyttelse.**

Vedlikeholde understellet

Korrosive materialer som brukes på veien til å fjerne is og snø, eller til å binde støv, kan samle seg under bilen. Hvis disse materialene ikke fjernes, kan det framskynde rust på understellsdeleer slik som drivstoffledninger, ramme, gulvpanel og eksossystem, selv om de er behandlet med rusthindrende middel.

Spyl understellet og hjulåpningene på bilen grundig med lunkent eller kaldt vann én gang i måneden, etter kjøring utenfor vei, og etter hver vintersesong. Vær spesielt oppmerksom på disse områdene, da det er vanskelig å se all søle og skitt. Det gjør mer skade enn godt, dersom du bare bløter opp veistøvet uten å fjerne det. Underkantene på dørene, kanaler og rammebjelker har dreneringshull må ikke bli tilstoppet av skitt, slik at vann kan samles opp i disse områdene og føre til rust.

ADVARSEL

Etter at du har vasket bilen skal du prøve bremsene mens du kjører sakte for å se at de ikke har blitt påvirket av vannet. Hvis det er dårlig bremsevirkning, kan du tørke bremsene ved å legge dem lett på mens du fortsetter å kjøre med lav hastighet.

Vedlikeholde aluminiumsfelger

Aluminiumsfelgene er belagt med en klar beskyttelseslakk.

MERK

- **Bruk ikke noe slipende rensmiddel, poleringskrem, løsemidler eller stålbørste på aluminiumsfelger.**
- **Rengjør felgen når den har kjøtt seg ned.**
- **Bruk bare mild såpe, eller en nøytral oppløsning, og skyll godt med vann. Pass også på at du rengjør felgene etter at du har kjørt på saltede veier.**
- **Ikke vask felgene med høytrykks bilvaskebørster.**
- **Ikke bruk rensmiddel som inneholder syre eller alkaliske løsemidler.**

Korrosjonsbeskyttelse

Beskytt bilen din mot korrosjon

HYUNDAI produserer biler av høyeste kvalitet ved å benytte de mest avanserte konstruksjons- og produksjonsmetoder for å bekjempe korrosjon. Dette er likevel bare én del av jobben. Eierens samarbeid og deltakelse er også nødvendig for å oppnå den langsiktige korrosjonsmotstanden som bilen kan yte.

Vanlige årsaker til korrosjon

De vanligste årsakene til korrosjon på bilen din er:

- Veisalt, skitt og fuktighet som får lov til å samle seg under bilen.
- Skader på lakk eller beskyttelseslag forårsaket av stein, grus, sliping eller mindre riper og bulker som etterlater seg ubeskyttet metall som utsettes for korrosjon.

Områder med høy korrosjon

Hvis du bor i et område hvor bilen regelmessig blir utsatt for korrosive materialer, er det spesielt viktig med korrosjonsbeskyttelse.

Weisalt, støvdempende kjemikalier, sjøluft og industrinedfall er noen av de vanlige årsakene til tidlig korrosjon.

Fuktighet skaper korrosjon

Fuktighet skaper de forholdene som skal til for å at korrosjon utvikles. Korrosjon framskyndes f.eks. ved høy luftfuktighet, spesielt når temperaturen er like over frysepunktet. Under slike forhold holdes det korrosive materialet i kontakt med bilens overflater av fuktighet som fordampes sakte.

Søle virker særlig korrosjonsdannende, da den tørker sent og holder fuktigheten i kontakt med bilen. Selv om sølen synes å være tørr, kan den likevel inneholde fuktighet og framskynde korrosjon.

Høye temperaturer kan også framskynde korrosjon på deler som ikke har tilstrekkelig ventilasjon slik at dampen kan slippe ut. Ut fra alle disse årsakene er det meget viktig at du holder bilen din ren og fri for søle eller andre materialer som samler seg opp. Dette gjelder ikke bare de synlige flatene, men enda mer for undersiden av bilen.

Hjelpe til å hindre korrosjon

Hold bilen din ren

Den beste korrosjonsbeskyttelsen er å holde bilen ren og fri for korrosive materialer. Vær spesielt oppmerksom på undersiden av bilen.

- Hvis du bor i et område med høy korrosjon – hvor det brukes weisalt, nær sjøen, områder med industrinedfall, sur nedbør osv. – må du være ekstra på vakt for å hindre korrosjon. Spyl undersiden av bilen minst én gang i måneden om vinteren, og pass på å rengjøre undersiden grundig når vinteren er over.

- Når du rengjør undersiden av bilen, må du være spesielt oppmerksom på komponenter under skjermene og andre steder som ikke er synlige til vanlig. Gjør en grundig jobb. Hvis du bare fukter oppsamlet søle i stedet for å vaske den bort, vil det bare akselerere korrosjon i stedet for å hindre den. Vann under høyt trykk og damp er særlig effektive til å fjerne oppsamlet søle og korrosive materialer.
- Når du rengjør underkant av dørpaneler, kanaler og rammebjelker, må du passe på at dreneringshullene holdes åpne slik at fuktighet kan slippe ut, og ikke bli stengt inne slik at det framskynder korrosjon.

Hold garasjen tørr

Ikke parker bilen din i en fuktig, dårlig ventilert garasje. Dette er de beste forhold for å utvikle korrosjon. Dette gjelder særlig hvis du vasker bilen i garasjen, eller kjører den inn i garasjen mens den enda er våt eller dekket med snø, is eller søle. Selv en oppvarmet garasje kan bidra til korrosjon dersom den ikke er godt ventilert, slik at fuktigheten slipper ut.

Hold lakk og trekk i god stand

Riper og hakk i lakken må dekkes med reparasjons-lakk så snart som mulig for å redusere muligheten for korrosjon. Hvis det vises bart metall, anbefaler vi at du kontakter et kvalifisert lakk- og karosseriverksted. Fugleskitt er sterkt etsende, og kan ødelegge lakkerte flater bare på noen få timer. Fjern alltid fugleskitt så snart som mulig.

Innvendig pleie

Generelle forholdsregler for interiøret

Unngå at etsende oppløsninger slik som parfyme og kosmetisk olje kommer i kontakt med interiørdeler, da de kan forårsake skade eller misfarging. Hvis de kommer i kontakt med innvendige deler, må du tørke dem av med en gang. Se instruksjonene for riktig rengjøring av vinyl.

MERK

- **La aldri vann eller andre væsker komme i kontakt med elektriske/elektroniske komponenter i bilen, da dette kan skade dem.**
- **Bruk nøytrale vaskemidler eller oppløsninger med lavt spritinnhold, ved rengjøring av plastprodukter (ratt, seter osv.). Hvis du bruker oppløsninger med høyt spritinnhold eller syre/alkaliske vaskemidler, kan lærfargen blekne eller overflaten kan bli vasket bort.**

Rengjøre polstring og innvendig trekk

Vinyl (hvis montert)

Fjern støv og løs smuss fra vinyl med en støvkost eller støvsuger. Rengjør vinyloverflater med et vinylrensemiddel.

Stoff (hvis montert)

Fjern støv og løs smuss fra stoff med en støvkost eller støvsuger. Rengjør med en mild såpeopløsning som anbefales for polstring og tepper. Fjern nye flekker umiddelbart med en flekkfjerner for tekstil. Hvis nye flekker ikke blir behandlet umiddelbart, kan stoffet bli gjennomtrukket og misfarget. Brannhemmende egenskaper i stoffet kan også bli redusert hvis materialet ikke vedlikeholdes riktig.

MERK

Hvis du bruker noe annet enn anbefalte rensemidler og framgangsmåter, kan det påvirke stoffets utseende og brannhemmende egenskaper.

Lær (hvis montert)

Egenskaper for lærsete

- Lær er laget av den ytre huden til et dyr, og gjennomgår en spesiell behandling for å kunne brukes. Siden det er et naturprodukt, varierer hver del i tykkelse eller tetthet. Det kan forekomme ujevnheter som et naturlig resultat av strekking og krymping, avhengig av temperaturen og fuktigheten.
- Setet er laget av strekkbart stoff for å forbedre komforten.
- Deler som kommer i kontakt med kroppen er avrundet og støtteområdet på siden er høyt, noe som gir kjørekomfort og stabilitet.
- Det kan forekomme naturlige ujevnheter gjennom bruk. Det er ikke en feil på produktet.

MERK

- Ujevnheter eller gnissing som forekommer naturlig gjennom bruk dekkes ikke av garanti.
- Belter med metalltilbehør, glidelåser eller nøkler i baklommen kan skade setestoffet.
- Pass på så ikke setet blir vått. Det kan endre egenskapen til naturlig lær.
- Jeans eller klær som kan bleke kan skitne til overflaten i setestoffet.

- **Ta vare på lærseter**

- Støvsuge setet med jevne mellomrom for å fjerne støv og sand i setet. Det hindrer gnissing eller skade på lær og bevarer kvaliteten.
- Tørk sete av naturlær ofte med en tørr eller myk klut.
- Bruk av riktig lærbeskyttelse kan forhindre gnissing av overflaten og hjelper til med å beskytte fargen. Les instruksjonene nøye og kontakt en spesialist når du bruker lærbeskyttelse eller beskyttende midler.
- Lær med lys farge (beige, cream beige) blir lett skitne og tilsmussing er lett synlig. Rengjør setene regelmessig.
- Unngå å tørke med våt klut. Det kan forårsake at overflaten sprekker.

- **Rengjøre lærseter**

- Fjern all forurensning med en gang. Les instruksjonene nedenfor for fjerning av hver forurensning.
- Kosmetiske produkter (solkrem, brunkrem, osv.)
Ta renskekrem på en klut og tørk av stedet som er tilsmusset. Tørk av kremen med en våt klut og fjern vann med en tørr klut.
- Drikkevarer (kaffe, mineralvann, osv.)
Ta på en liten mengde med nøytral oppløsning og tørk til det tilsølte er borte.
- Olje
Fjern olje umiddelbart med absorberende klut og tørk med flekkfjerner som bare brukes til naturlig lær.
- Tyggegummi
Bruk is for å hardne tyggegummien og fjern den gradvis.

Rengjøre sikkerhetsbelter

Rengjør beltet med en mild såpeopløsning som er anbefalt for rengjøring av polstring eller tepper. Følg instruksjonene som er gitt med såpen. Du må ikke bleke eller farge beltene, da det vil svekke dem.

Rengjøre innvendig vindusglass

Hvis de innvendige glassflatene blir tåkete (med belegg av olje, fett eller voksfilm), bør du rengjøre dem med et glassrensemiddel. Følg anbefalingene på beholderen med glassrensemiddel.

MERK

Du må ikke skrape eller ripe opp innsiden av bakruten. Dette kan skade varmetrådene i bakruten.

UTSLIPPSKONTROLLSYSTEME

Utslippskontrollsystemet på bilen er dekket med en skriftlig begrenset garanti. Se garantiinformasjonen som du finner i instruksjonsboken og garantiinformasjonen i bilen. Bilen din er utstyrt med et utslippskontrollsystem som tilfredsstill alle gjeldende utslippskrav. Det finnes tre utslippskontrollsystemer, og disse er.

- (1) Kontrollsystem for veivhusutslipp
- (2) Kontrollsystem for fordampingsutslipp
- (3) Kontrollsystem for eksosutslipp

Vi anbefaler at du får kontrollert og vedlikeholdt bilen din hos en autorisert HYUNDAI-forhandler i henhold til vedlikeholdsplanen i denne håndboken, for å sikre at utslippskontrollsystemene virker som de skal.

MERK

For inspeksjons- og vedlikeholdstest (Med elektronisk stabilitetskontroll (ESC)-system)

- **Slå av systemet for den elektroniske stabilitetskontrollen (ESC) ved å trykke på ESC-bryteren (ESC OFF lyser), for å hindre at bilen feiltenner under kontroll på rulletester.**
- **Etter at kontrollen på rulletesteren er fullført, slår du på ESC-systemet igjen ved å trykke på ESC-bryteren en gang til.**

1. Kontrollsystem for veivhusutslipp

Det positive veivhusventilasjonsystemet har til oppgave å hindre luftforurensing fra gjennomblåsingsgasser som slippes ut fra veivhuset. Dette systemet leverer frisk filtrert luft til veivhuset gjennom inntaksslangen. Inne i veivhuset blandes den friske luften med gjennomblåsingsgassene, som igjen passerer gjennom PCV-ventilen og inn i inntakssystemet.

2. Kontrollsystem for fordampingsutslipp

Fordampingskontrollsystemet er konstruert for å hindre at drivstoffdamp slippes ut i atmosfæren.

Dampbeholder

Drivstoffdamp som oppstår i drivstofftanken absorberes og lagres i beholderen i bilen. Når motoren går, blir dampen som har samlet seg i beholderen trukket inn i buffertanken gjennom magnetventilen til renskontrollen.

Magnetventil til renskontroll (PCSV)

Magnetventilen til renskontrollen kontrolleres av motorens kontrollmodul (ECM). Når temperaturen på motorens kjølevæske er lav under tomgang stenger PCSV slik at fordampet drivstoff ikke trekkes inn i motoren. Etter som motoren varmes opp under vanlig kjøring, åpner PCSV slik at fordampet drivstoff slippes inn i motoren.

3. Eksosutslippskontrollsystem

Eksosutslippskontrollsystemet er et meget effektivt system som kontrollerer eksosutslippene mens det samtidig opprettholder god ytelse for bilen. Når motoren starter eller ikke vil starte, kan for mange startforsøk på motoren føre til skade på utslippskontrollsystemet.

Forholdsregler for eksosgass fra motoren (karbonmonoksid)

- Karbonmonoksid kan være tilstede sammen med andre eksosgasser. Hvis du kjenner noen slags lukt av eksosgass i bilen, må du kjøre den med alle vinduene helt åpne. Få kontrollert og reparert bilen umiddelbart.

ADVARSEL

Eksosgass fra motoren inneholder karbonmonoksid (CO). Den er uten lukt og farge, men er farlig og kan være dødelig ved inhalering. Følg instruksjonene på denne siden for å unngå CO-forgiftning.

- Kjør ikke motoren i lukkede eller begrensede områder (slik som en garasje) mer enn det som er høyst nødvendig for å flytte bilen inn eller ut av området.
- Når bilen stoppes i et åpent område i mer enn kort tid med motoren på, juster ventilasjonssystemet (etter behov) slik at luft fra utsiden trekkes inn i bilen.

- Du skal aldri sitte i en parkert eller stoppet bil i lengre tid med motoren i gang.
- Hvis motoren kveles eller ikke vil starte, kan for mange startforsøk på motoren føre til skade på utslippskontrollsystemet.

Forholdsregler for katalysator (hvis montert)

⚠ ADVARSEL

Eksossystemet og katalysatoren blir meget varme under og like etter at motoren har gått. Slik unngår du ALVORLIG PERSONSKADE eller DØD:

- Ikke parker, eller kjør ikke på tomgang eller kjør bilen over eller nær brennbare gjenstander, slik som gress, vegetasjon, papir, løv osv. Et varmt eksossystem kan antenne brennbare objekter under bilen.

(Fortsettelse)

(Fortsettelse)

- **Hold deg borte fra eksossystemet og katalysatoren fordi du kan brenne deg. Du må heller ikke fjerne kjølerskjoldet rundt eksossystemet, ikke tette igjen bunnen av bilen eller ikke dekke bilen for rustkontroll. Det kan være fare for brann under visse forhold.**

Bilen din er utstyrt med et kontrollsystem med katalysator.

Hvis du skal unngå skade på katalysatoren og bilen, ta følgende forholdsregler:

- Bruk bare BLYFRI BENSIN på bensinmotorer.
- Kjør ikke bilen hvis det er tegn på feilfunksjon i motoren, slik som feilttenning eller merkbart effekttap.

- Du må ikke misbruke eller mishandle motoren.

Eksempler på misbruk er å trille med hybridsystemet slått av og kjøre ned en bratt utforbakke med bilen i gir og hybridsystemet slått av.

- Kjør ikke motoren på hurtigtomgang i lengre perioder (5 minutter eller mer).
- Du må ikke modifisere eller tukle med noen deler av motoren eller utslippskontrollsystemet. Alle kontroller og justeringer må gjøres av en autorisert HYUNDAI-forhandler.
- Unngå å kjøre med meget lavt drivstoffnivå. Hvis du kjører tom for drivstoff kan det forårsake at motoren feiltenner og skader katalysatoren.

PROSEDYRE FOR Å ANGI TVUNGET AKTIVERINGSSTILLING FOR MOTOR

Hvis motoren må holdes i gang når bilen har stoppet for å kontrollere utslippsgass eller utføre vedlikehold på bilen, må du følge prosedyren nedenfor for å angi tvunget aktiveringsstilling for motor.

1. Sett girspaken i P (Park)-stillingen med bilen stoppet. Sett på parkeringsbremsen. Så følger du trinnene nedenfor.



i Informasjon

Trinnene nedenfor fra (1) til (5) må fullføres innen 60 sek. Hvis ikke, blir prosessen tilbakestilt og du må starte på nytt fra trinn (1).

- (1) Drei tenningsbryteren til PÅ-stillingen. Biler som er utstyrt med smartnøkkel, trykk på Motor start/stopp-knappen to ganger uten å trå ned bremsepedalen.
- (2) Sett girspaken i P (Park)-stillingen og trå ned gasspedalen to ganger.
- (3) Sett girspaken i N (Nøytral)-stillingen og trå ned gasspedalen to ganger.
- (4) Sett girspaken i P (Park)-stillingen og trå ned gasspedalen to ganger.
- (5) Med bremsepedalen tråkket ned, start motoren, og oppretthold tomgangsstatus.

i Informasjon

Motoren holder seg i tomgangsstatus og tvunget aktiveringsstilling for motor blir opprettholdt selv om du skifter giret til en annen stilling.

2. -indikatoren på instrumentpanelet blinker når bilen er i tvunget aktiveringsstilling for motor. Kontroller om -indikatoren blinker for å sikre at tvunget aktiveringsstilling for motor er riktig angitt.

i Informasjon

-indikatoren fortsetter å blinke til tvunget aktiveringsstilling for motor blir avbrutt. Når stillingen blir avbrutt vil -indikatoren stoppe å blinke.

3. Slå av motoren for å avbryte tvunget aktiveringsstilling for motor.

Spesifikasjoner og forbrukerinformasjon

Mål	8-2
Motor	8-2
Effekt på lyspærer	8-3
Dekk og hjul.....	8-4
Dekkbelastning og hastighetskapasitet.....	8-5
Klimaanlegg.....	8-5
Volum og vekt.....	8-5
Anbefalte smøremidler og mengder	8-6
Motorolje som er tilgjengelig.....	8-7
Anbefalte SAE-viskositetsgrader	8-7
Kjøretøyets identifikasjonsnummer (VIN).....	8-8
Kjøretøyets sertifiseringsmerke	8-8
Klistremerke for dekkspesifikasjon og lufttrykk.....	8-9
Motornummer	8-9
Klistremerke for kompressor i klimaanlegg	8-9
Samsvarserklæring	8-10

MÅL

Punkt		mm
Største lengde		4470 (175,9)
Største bredde		1820 (71,6)
Største høyde		1450 (57,1)
Sporvidde foran	195/65 R15 ^{*1}	1563 (61,5)
	205/55 R16 ^{*2}	1555 (61,2)
	225/45 R17 ^{*1}	1549 (61,0)
Sporvidde bak	195/65 R15 ^{*1}	1577 (62,0)
	205/55 R16 ^{*2}	1569 (61,8)
	225/45 R17 ^{*1}	1563 (61,5)
Hjulavstand		2700 (106,3)

*1 : Hybrid-bil

*2 : Plug-in hybrid-bil

MOTOR

Motor	Slagvolum (kubikktommer) cm ²	Boring x slaglengde mm (tommer)	Tenningsrekkefølge	Sylinderantall
Kappa 1,6 GDI	1580 (96,4)	72 X 97 (2,8 X 3,8)	1-3-4-2	4 sylindere i rekke

EFFEKT PÅ LYSPÆRER

Lyspærer			Pæretype	Watt	
Foran	Type A	Hovedlys	Lav	H7	55
			Fjern	HB3	60
		Markeringslys		W5W	5
		Blinklys		PY21W	21
	Type B	Hovedlys	Nær/fjern	D8S	25
		Markeringslys		LED (lysdiode)	LED (lysdiode)
		Blinklys		PY21W	21
	Kjørellys om dagen (DRL)			LED (lysdiode)	LED (lysdiode)
Sideblinklys		Utvendig speil	LED (lysdiode)	LED (lysdiode)	
		Kjøretøyside	WY5W	5	
Bak	Type A	Bak-/stoppllys		P21/5W	21/5
		Blinklys		PY21W	21
		Baklys		W5W	5
		Ryggelys		W16W	16
	Type B	Bak-/stoppllys		LED (lysdiode)	LED (lysdiode)
		Blinklys		PY21W	21
		Baklys		LED (lysdiode)	LED (lysdiode)
		Ryggelys		W16W	16
	Tåkelys			LED (lysdiode)	LED (lysdiode)
	Høyt montert stoppllys			LED (lysdiode)	LED (lysdiode)
Skiltlys			W5W	5	
Innvendig	Kartlampe	Type A	W10W	10	
		Type B	LED (lysdiode)	LED (lysdiode)	
	Kupélampe	Type A	FESTOON	8	
		Type B	LED (lysdiode)	LED (lysdiode)	
	Lys på sminkespeil			FESTOON	5
Lampe i bagasjerom			FESTOON	5	

DEKK OG HJUL

Artikkel	Dekkdimensjon	Hjul-dimensjon	Dekktrykk, bar (kPa, psi)				Hjulmuttermoment kgfm (lbf-ft, Nm)
			Normal belastning ^{*1}		Maksimum belastning		
			Foran	Bak	Foran	Bak	
Hjul i full størrelse	195/65 R15 ^{*2}	6,0J X 15	2,5 (250, 36)	2,5 (250, 36)	2,5 (250, 36)	2,5 (250, 36)	11~13 (79~94, 107~127)
	205/55 R16 ^{*3}	6,5J X 16					
	225/45 R17 ^{*2}	7,0J X 17					
Kompakt reserve-hjul (hvis montert)	T125/80 D15	4,0T X 15	4,2 (420, 60)	4,2 (420, 60)	4,2 (420, 60)	4,2 (420, 60)	

^{*1} : Normal belastning: Opp til 3 personer

^{*2} : Hybrid-bil

^{*3} : Plug-in hybrid-bil

MERK

- Det er tillatt å legge til 20 kPa (3 psi) til standard dekktrykks spesifikasjon hvis det snart forventes lavere temperatur. Dekkene taper vanligvis 7 kPa (1 psi) for hver 7°C (12°F) temperaturfall. Hvis det forventes ekstreme temperaturvariasjoner, kontroller dekktrykket igjen etter behov for å holde riktig trykk.
- Luftrykket faller som regel når du kjører opp til et område med stor høyde over havet. Hvis du derfor planlegger å kjøre høyt over havet, kontroller dekktrykket på forhånd. Hvis nødvendig, fyll dekkene til et riktig nivå (luftrykk per høyde: +10 kPa/1 km (+2,4 psi/1 mile).



FORSIKTIG

Når du skifter dekk, må du bruke samme størrelse som opprinnelig ble levert med bilen.
Hvis du bruker dekk av forskjellig størrelse, kan det skade de tilhørende delene eller føre til feilfunksjon.

DEKKBELASTNING OG HASTIGHETSKAPASITET

Artikkel	Dekkdimensjon	Felgdimensjon	Belastningskapasitet		Hastighetskapasitet	
			LI *1	kg	SS *2	km/h
Hjul i full størrelse	195/65 R15	6,0J X 15	91	615	H	210
	205/55 R16	6,5J X 16	91	615	H	210
	225/45 R17	7,0J X 17	91	615	W	270
Kompakt reservehjul (hvis montert)	T125/80 D15	4,0T X 15	95	690	M	130

*1 LI : BELASTNING SINDEKS

*2 SS : HASTIGHETSSYMBOL

KLIMAAANLEGG

Punkt	Vekt/volum	Klassifisering
Kjølemedium	g (oz.)	R-1234yf
Kompressormøremiddel	g (oz.)	POE

Kontakt en autorisert HYUNDAI-forhandler for mer informasjon.

VOLUM OG VEKT

Totalvekt		Bagasjevolum l (cu ft)			
kg (lbs.)		Hybrid-bil		Plug-in hybrid-bil	
Hybrid-bil	Plug-in hybrid-bil	Min.	Max.	Min.	Max.
1870 (4122)	1970 (4343)	563 (19,9)	1518 (53,6)	446 (15,8)	1401 (49,5)

Min.: Bak baksetet til taket.

Maks.: Bak forsetet til taket.

ANBEFALTE SMØREMIDLER OG MENGDER

Du må bare bruke smøremidler med riktig kvalitet. Dette vil sikre god ytelse og holdbarhet på motor og drivverk.

Riktige smøremidler gir også motoren god effektivitet og drivstofføkonomi.

Vi anbefaler disse smøremidlene til bilen din.

Smøremiddel		Volume	Klassifisering
Motorolje *1 *2 (avtapping og påfylling) Anbefaler 		3,8 l (4,0 US qt.)	5W-30 ACEA A5/B5
Olje på girkasse med dobbel clutch		1,6 ~ 1,7 l (1,69 ~ 1,79 US qt.)	SAE 70W, API GL-4 HK SYN DCTF 70W (SK) SPIRAX S6 GHME 70W DCTF (H.K.SHELL) GS DCTF HD 70W (GS CALTEX)
Aktuatorvæske for motorclutch		100 ± 20 cc (0,105 ± 0,021 US qt.)	DOT 3
Motorens kjølevæske		6,7 l (7,07 US qt.)	Blanding av frostvæske og vann (Fosfatbasert etylenglykol-kjølevæske for aluminumsradiator)
Inverterkjølevæske		3,2 l (3,38 US qt.)	
Bremsvæske		0,7~0,8 l (0,74~0,85 US qt.)	FMVSS116 DOT-3 eller DOT-4
Drivstoff	Hybrid-bil	45 l (47,5 US qt.)	Se Drivstoffanbefalinger i introduksjonskapittelet.
	Plug-in hybrid-bil	43 l (45,4 US qt.)	

*1 : Se anbefalte SAE-viskositetsgrader på neste side.

*2 : Motoroljer merket som energibesparende olje er nå tilgjengelig. Sammen med andre fordeler bidrar de til drivstofføkonomi ved å redusere den nødvendige drivstoffmengden for å overkomme friksjon. Disse forbedringene kan ofte være vanskelige å måle i den daglige kjøringen, men i løpet av et år kan de gi betydelige energibesparelser.

Motorolje som er tilgjengelig

Leverandør	Produkt
	Bensinmotor
Shell	Helix Ultra AH 5W30
	Helix Ultra A5/B5 0W30

Anbefalte SAE-viskositetsgrader

FORSIKTIG

Pass alltid på at du rengjør området rundt alle påfyllingsplugger, tappeplugger eller peilepinne før du kontrollerer eller tapper noe smøremiddel. Dette er spesielt viktig i områder med støv og sand, og når bilen blir brukt på veier uten fast dekke. Hvis du rengjør områdene rundt pluggen og peilepinnen, vil du unngå at smuss og støv kommer inn i motoren og andre mekanismer som kan bli skadet.

Motoroljens viskositet (tykkelse) virker inn på drivstofføkonomien og egenskapene i kaldt vær (motorstart og oljens flyteevne). Motorolje med lavere viskositet kan gi bedre drivstofføkonomi og kaldstartegenskaper, mens olje med høyere viskositet kreves for tilstrekkelig smøring i varmt vær. Hvis du bruker olje med annen viskositet enn det som er anbefalt, kan det føre til motorskader.

Når du velger en olje, bør du ta hensyn til temperaturområdet som bilen vil bli brukt i inntil neste oljeskift. Velg deretter anbefalt oljeviskositet fra tabellen.

		Temperaturområder for SAE-viskositetsgrader								
Temperatur	°C	-30	-20	-10	0	10	20	30	40	50
	(°F)	-10	0	20	40	60	80	100	120	
Olje for bensinmotor							20W-50			
							15W-40			
						10W-30				
		0/5W-30, 5W-40								

KJØRETØYETS IDENTIFIKASJONSNUMMER (VIN)

■ Rammenummer

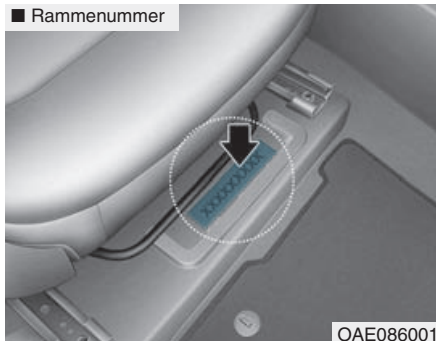

Kjøretøyets identifikasjonsnummer (VIN) er det nummeret som brukes ved registrering av bilen og i alle juridiske forhold som gjelder eierskap osv.

Nummeret er stemplet på gulvet under passasjeret. Ta av teppet for å kontrollere nummeret.

■ VIN-merke (hvis montert)



Det er også montert en VIN-plate på toppen av dashboardet. Nummeret på platen er lett å se gjennom frontruten fra utsiden.

KJØRETØYETS SERTIFISERINGSMERKE

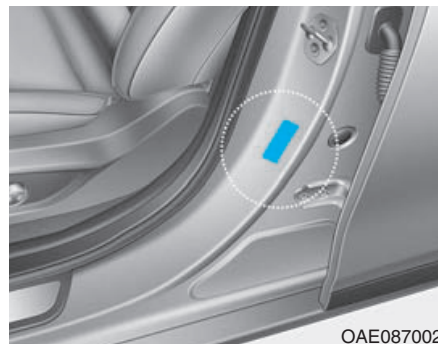

Kjøretøyets sertifiseringsmerke er plassert på midtstolpen på førersiden (eller passasjersiden), og viser kjøretøyets identifikasjonsnummer (VIN).

KLISTREMERKE FOR DEKKSPESIFIKASJON OG LUFTRYKK



Dekkene som leveres med den nye bilen din er valgt ut for å gi best ytelse ved normal kjøring.

Merket for dekkinformasjon er plassert på midtstolpen på førersiden, og viser anbefalte dekktrykk.

MOTORNUMMER

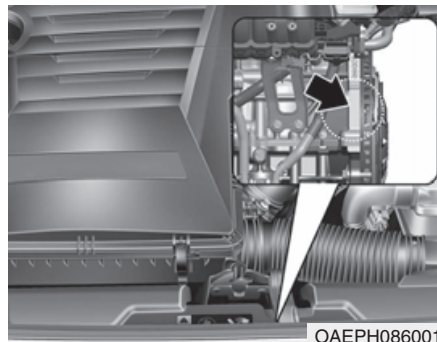

Motornummeret er slått inn på motorblokken som vist på tegningen.

KLISTREMERKE FOR KOMPRESSOR I KLIMAAANLEGG



Et klistremerke til kompressoren informerer deg om kompressortypen som bilen er utstyrt med, slik som modell, leverandør-delenummer, produksjonsnummer, kjølemedium (1) og kjølemedieolje (2).

SAMSVARSERKLÆRING

■ Eksempel

The image shows a grey rectangular area containing the CE mark and the certification number CE 0678. The CE mark consists of two interlocking 'C' and 'E' characters. To its right is the text 'CE 0678' in a bold, sans-serif font.

CE0678

Radiofrekvenskomponentene i bilen samsvarer med kravene og andre relevante bestemmelser i Direktiv 1995/5/EC.

Ytterligere informasjon inkludert produsentens samsvarserklæring er tilgjengelig på HYUNDAI sitt nettsted som følger:

<http://service.hyundai-motor.com>