

# INSTRUKSJONSBOK

Drift

Vedlikehold

Spesifikasjoner

All informasjon i denne instruksjonsboken gjelder for utgivelsestidspunktet. HYUNDAI forbeholder seg imidlertid retten til å gjøre endringer til enhver tid, slik at vi kan gjennomføre vår policy med kontinuerlig produktutvikling.

Denne håndboken gjelder for alle modeller av denne bilen og omfatter beskrivelser og forklaringer til både ekstra- og standardutstyr.

Du kan derfor finne materiale i denne håndboken som ikke gjelder for din spesielle bil.

### **FORSIKTIG: MODIFIKASJONER PÅ DIN HYUNDAI**

Din HYUNDAI må ikke modifiseres på noen måte. Slike modifikasjoner kan virke negativt inn på ytelse, sikkerhet og holdbarhet på din HYUNDAI, og kan i tillegg ugyldiggjøre betingelsene i den begrensede garantien som gjelder for bilen. Enkelte modifikasjoner kan også være brudd på bestemmelser vedtatt av Samferdselsdepartementet og andre offentlige etater i ditt land.

### **TO-VEIS RADIO ELLER MOBILTELEFON INSTALLASJONER**

Bilen din er utstyrt med elektroniske komponenter. En to-veis radio eller mobiltelefon som er installert/justert feil, kan virke negativt inn på elektroniske systemer. Vi anbefaler derfor at du følger radioprodusentens instruksjoner nøye eller kontakter HYUNDAI-forhandleren din for forholdsregler eller spesielle instruksjoner hvis du velger å installere en slik enhet.

### **ADVARSEL! (UTSTYRSAVHENGIG)**

Kjøretøyet er utstyrt med en enhet tilknyttet Pan-European eCall- eller UAE eCALL-systemet som ringer til nødetatstjenestene. Uautorisert inngrep i Pan-European eCalleller UAE eCALL-systemet med en installasjon av utstyr som ikke har blitt anbefalt av kjøretøyprodusenten og/eller en autorisert HYUNDAI-forhandler, kan forårsake en feilaktig funksjon. Dette gjelder kjøretøysystemene og dets deler, og gjelder den enkelte enheten i Pan-European eCall- eller UAE eCALL-systemet. Hvis denne feilen inntreffer, kan systemet foreta feilaktige telefonsamtaler, som forårsaker svikt i enheten (i biler), i tilfeller der det skjer trafikkuhell. I disse tilfellene trengs det beredskapsassistanse.

Dette kan være kritisk og livsfarlig!

---

## ADVARSLER FOR SIKKERHET OG SKADE PÅ BILEN

Denne instruksjonsboken omfatter informasjon med overskriftene FARE, ADVARSEL, FORSIKTIG og MERK.

Disse overskriftene har følgende betydning:

### **FARE**

FARE indikerer en farlig situasjon, som hvis den ikke unngås, vil føre til død eller alvorlig personskade.

---

### **ADVARSEL**

ADVARSEL indikerer en farlig situasjon, som hvis den ikke unngås, kan føre til død eller alvorlig personskade.

---

### **FORSIKTIG**

FORSIKTIG indikerer en farlig situasjon, som hvis den ikke unngås, kan føre til mindre eller moderat personskade.

---

### **MERK**

MERK indikerer en situasjon, som hvis den ikke unngås, kan føre til skade på bilen.

---





## Innholdsfortegnelse

Informasjon/Komme i gang med ditt elektriske kjøretøy	1
Informasjon om bilen	2
Seter og sikkerhetssystem	3
Instrumentpanel	4
Praktiske funksjoner	5
Kjøring med bilen	6
Førerassistansesystem	7
Nødsituasjoner	8
Vedlikehold	9
Indeks	I



# 1. Informasjon/Komme i gang med ditt elektriske kjøretøy

Informasjon .....	1-3
HYUNDAI motor company .....	1-3
Slik bruker du denne instruksjonsboken .....	1-4
Sikkerhetsmeldinger .....	1-5
Bilmodifikasjoner .....	1-6
Anvisninger for kjøreadferd .....	1-6
RETURNERE BRUKTE BILER (FOR EUROPA) .....	1-6
Innsamling av kjøretøydata og hendelsesdataregistrering .....	1-7
Om «Komme i gang med ditt elektriske kjøretøy» .....	1-8
Forstå din elbil .....	1-8
Egenskaper til din elbil.....	1-8
Forholdsregler ved bruk av høyspenningsbatteriet .....	1-10
Andre forholdsregler for håndtering av elbiler .....	1-11
Lading av elbilen.....	1-12
Sikkerhetsregler for lading av elbilen .....	1-12
Sjekk grunnleggende informasjon om lading av elbilen.....	1-16
Bruk av vekselstrømlader .....	1-22
Bruk av likestrømlader .....	1-24
Bruk av en bærbar lader (ICCB) .....	1-27
Stopp lading umiddelbart.....	1-33
Bruk av elektrisk kjøretøy-funksjoner .....	1-34
Sjekk skjermkonfigurasjonen til Elektrisk kjøretøy.....	1-34
Sjekk energiinformasjon.....	1-36
Konfigurering neste avgangstid.....	1-37
Konfigurer alternativene for vekselstrømladeren.....	1-39
Konfigurering av målnivået for batterilading.....	1-41
Konfigurer en batteriutladingsgrense ved bruk av Vehicle to Load (V2L).....	1-42
Konfigurering av spesialiserte funksjoner for elbiler.....	1-43
Bruk av V2L-funksjon .....	1-48
Sikkerhetsregler under bruk av V2L-funksjonen .....	1-48
Bruk av strøm utenfor bilen.....	1-51
Bruk av strøm inne i bilen .....	1-52
Løse V2L-problemer .....	1-54
Ekstra Batterisparer+ .....	1-55

Kjøre elbilen.....	1-56
Starte og stoppe bilen.....	1-56
Sjekke kjøreinformasjon for elbiler .....	1-58
Mottiltak for ulykker eller brann.....	1-68
I tilfelle elbilen tar fyr .....	1-68
Hvis elbilen er nedsenket.....	1-68
Hvis elbilen må taues .....	1-69
Andre forholdsregler for ulykker med elbilen .....	1-70

## Informasjon

Gratulerer, og takk for at du valgte HYUNDAI. Det er en glede å ønske deg velkommen til det voksende antallet innsiktsfulle mennesker som kjører HYUNDAI. Vi er veldig stolte over den avanserte teknologien og den høye kvaliteten i hver HYUNDAI vi bygger.

Instruksjonsboken vil introdusere deg for funksjoner og drift av din nye HYUNDAI. For å bli kjent med din nye HYUNDAI, slik at du kan nyte den fullt ut, må du lese denne instruksjonsboken nøye før du kjører den nye bilen din.

Denne instruksjonsboken inneholder viktig sikkerhetsinformasjon og instruksjoner som er beregnet på å gjøre deg kjent med bilens kontroller og sikkerhetsfunksjoner, slik at du kan bruke bilen trygt.

Denne instruksjonsboken inneholder også informasjon om vedlikehold som er ment å forbedre trygg drift av bilen. Det anbefales at all service og vedlikehold av bilen utføres av en autorisert HYUNDAI-forhandler. HYUNDAI-forhandlere er klare til å gi høy kvalitet på service, vedlikehold og annen assistanse som trengs.

Denne instruksjonsboken skal regnes som en permanent del av bilen din og bør oppbevares i bilen, slik at du kan se i den til enhver tid. Instruksjonsboken skal være med bilen hvis du selger den, slik at den neste eieren får viktig informasjon om bruk, sikkerhet og vedlikehold.

## HYUNDAI motor company

### FORSIKTIG

Alvorlig skade på bilen kan oppstå som følge av bruk av smøremiddel av dårlig kvalitet som ikke møter HYUNDAI-kravene. Du må alltid bruke smøremidler av høy kvalitet som møter kravene i listen på side "Elbilspesifikasjoner" i avsnittet Bilens spesifikasjoner i instruksjonsboken.

---

Opphavsrett 2024 HYUNDAI Motor Company. Med enerett. Ingen del av denne publikasjonen må reproduseres, lagres i noe datasystem eller overføres i noen form eller på noen måte uten forutgående skriftlig tillatelse fra HYUNDAI Motor Company.

## Slik bruker du denne instruksjonsboken

Vi ønsker å hjelpe deg med å få mest mulig kjøreglede ut av bilen din. Instruksjonsboken kan være til hjelp på mange måter. Vi anbefaler på det sterkeste at du leser hele instruksjonsboken. Du må lese avsnittene ADVARSEL og FORSIKTIG i instruksjonsboken for å minimere sjansene for død eller personskaide.

Illustrasjoner supplerer teksten i denne instruksjonsboken for best mulig forklaring på hvordan du kan nyte bilen. Ved å lese instruksjonsboken lærer du om funksjoner, viktig sikkerhetsinformasjon og kjøretips ved ulike veiforhold.

Den generelle utformingen av denne instruksjonsboken inneholder også en innholdsfortegnelse. Bruk indeksen når du ser etter et bestemt område eller tema; den har en alfabetisk oversikt over all informasjon i instruksjonsboken.

Avsnitt: Denne håndboken har ni kapitler pluss en indeks. Hvert kapittel starter med en kort innholdsfortegnelse slik at du raskt kan se om kapittelet inneholder den informasjonen du er ute etter.

## Sikkerhetsmeldinger

Din og andres sikkerhet er svært viktig. Denne instruksjonsboken gir deg mange sikkerhetsforholdsregler og driftsprosedyrer. Denne informasjonen varsler deg om potensielle farer som kan skade deg eller andre samt skade bilen din.

Det finnes sikkerhetsmeldinger på bilens merker, og i denne håndboken beskrives disse faremomentene og hvordan du kan unngå eller redusere farene.

Advarslene og instruksjonene i denne instruksjonsboken er for din sikkerhet. Hvis sikkerhetsadvarslene og instruksjonene ikke følges, kan det føre til alvorlig personskade eller død.

Gjennom denne boken brukes FARE, ADVARSEL, FORSIKTIG, MERK og SYMBOL FOR SIKKERHETSADVARSEL.



Dette er symbolet for sikkerhetsadvarslere. Det brukes for å advare deg om potensiell risiko for personskade. Overhold alle sikkerhetsmeldinger som kommer etter dette symbolet for å unngå mulig personskade eller død. Symbolet for sikkerhetsadvarslere står oppført før ordene FARE, ADVARSEL og FORSIKTIG.

### FARE

FARE indikerer en farlig situasjon, som hvis den ikke unngås, vil føre til død eller alvorlig personskade.

---

### ADVARSEL

ADVARSEL indikerer en farlig situasjon, som hvis den ikke unngås, kan føre til død eller alvorlig personskade.

---

### FORSIKTIG

FORSIKTIG indikerer en farlig situasjon, som hvis den ikke unngås, kan føre til mindre eller moderat personskade.

---

### **MERK**

MERK indikerer en situasjon, som hvis den ikke unngås, kan føre til skade på bilen.

---

## Bilmodifikasjoner

- Denne bilen må ikke modifiseres. Endringer på bilen kan påvirke kjøreegenskapene, sikkerheten eller levetiden og kan være i strid med gjeldende lover og forskrifter for sikkerhet og utslipp.  
I tillegg vil skader eller reduserte kjøreegenskaper som oppstår grunnet endringer ikke dekkes av garantien.
- Hvis du anvender uautoriserte elektroniske enheter, kan det forårsake at bilen ikke fungerer normalt, skade på ledningsnett, utlading av batteri og brann.

## Anvisninger for kjøreadferd

Som med andre biler av denne typen må det utvises riktig kjøreadferd. Ellers kan føreren miste kontrollen, det kan skje en ulykke eller bilen kan velte.

Bestemte trekk ved denne bilens design (høyere bakkeklaring, spor, etc.) gir bilen et høyere tyngdepunkt enn andre typer biler. Den er med andre ord ikke laget for å kjøre i svinger i samme fart som konvensjonelle biler med tohjulstrekk. Unngå skarpe svinger eller brå manøvre. Som nevnt må det utvises riktig kjøreadferd. Ellers kan føreren miste kontrollen, det kan skje en ulykke eller bilen kan velte. Les retningslinjene for kjøring i "Redusere risikoen for velting" i kapittel 6 i denne håndboken.

## RETURNERE BRUKTE BILER (FOR EUROPA)

HYUNDAI organiserer en miljømessig forsvarlig behandling for biler som skal kasseres og tilbyr å ta tilbake din Hyundai-bil som skal kasseres i henhold til European Union (EU)-direktiv for biler som skal kasseres.

Du kan få detaljert informasjon på din nasjonale HYUNDAI hjemmeside.



## Innsamling av kjøretøydata og hendelsesdataregistrering

Bilen er utstyrt med en Hendelsesdataregistrator (EDR). Hovedformålet med en EDR er å registrere data som vil hjelpe til med å forstå bilens systemytelse, ved enkelte kollisjonsituasjoner eller i situasjoner hvor det er en nestenkollisjon, slik som når en kollisjonspute utløses eller når man møter på en veihindring. EDR er lagd for å registrere data som er relatert til kjøretøyets dynamikk og sikkerhetssystemer i en kort periode om gangen, typisk 30 sekunder eller mindre. Denne bilens EDR er lagd for å registrere data slik som:

- Ytelsen av ulike systemer i bilen din
- Hvorvidt fører- og passasjersikkerhetsbeltene var spennet/festet
- Hvor langt (hvis i det hele tatt) føreren tråkket ned gasspedalen og/eller bremsepedalen
- Hvor fort bilen kjørte

Disse dataene kan hjelpe til med å gi en bedre forståelse av omstendighetene der kollisjoner og skader oppstår.

### **i** Informasjon

EDR-data registreres av kjøretøyet ditt kun hvis en ikke-triviell kollisjonsituasjon oppstår, og ingen data registreres av EDR under normale kjøreforhold og ingen personlige data (for eksempel navn, kjønn, alder og kollisjonssted) registreres. Andre partier, slik som lovhåndhevelse, kan imidlertid kombinere EDR-dataene med den typen personlig identifiserende data som rutinemessig innhentes under en kollisjonsetterforskning.

Det kreves spesialutstyr for å kunne lese data som er registrert av en EDR, og tilgang til bilen eller EDR kreves. I tillegg til bilprodusenten kan andre parter som politi som har spesialutstyret, lese informasjonen dersom de har tilgang til bilen eller EDR.

## Om «Komme i gang med ditt elektriske kjøretøy»

«Komme i gang med ditt elektriske kjøretøy» inneholder informasjon om nye teknologier som brukes på kjøretøyet og forklarer bruken av hovedfunksjonene. «Komme i gang med ditt elektriske kjøretøy» kan brukes for å raskt og enkelt forstå de nye funksjonene til kjøretøyet og bruken av disse på en enkel måte.

- Før du kjører, må håndboken som leveres med kjøretøyet leses nøye og all sikkerhetsinformasjon og forholdsregler må følges for hver kjøretøyfunksjon.
- «Komme i gang med ditt elektriske kjøretøy» dekker alle valgfrie spesifikasjoner. Den kan inneholde beskrivelser av funksjoner som ikke finnes tilgjengelig i kjøretøyet.
- Bilder av eksteriøret og interiøret i «Komme i gang med ditt elektriske kjøretøy» kan avvike fra det faktiske kjøretøyet.

## Forstå din elbil

Elbiler drives ved hjelp av et batteri og en elektrisk motor. Forstå egenskapene til din elbil og sjekk funksjonene du må kjenne til før du kjører det.

## Egenskaper til din elbil

Egenskapene som skiller elbiler fra bensin- og diesalbiler er som følger:

- Elbiler er miljøvennlige fordi de ikke bruker fossilt brensel til kjøring. I tillegg, i motsetning til bensin- og diesalbiler, er støy og vibrasjoner til minimale nivåer, og bilens levetid er relativt lang.
- Når man nedbrems eller kjører i nedoverbakke brukes regenerativ bremsing. Regenerativ bremsing lader høyspentbatteriet og minimerer energitapet.
- I tilfelle høyspentbatteriet starter å bli lavt, kan du lade bilen med en vekselstrømlader, likestrømlader eller bærbare ladekabler. For mer informasjon, se “Lading av elbilen”.

### **i** Informasjon

Regenerativ bremsing bruker en elektrisk motor når hastigheten settes ned og ved bremsing, og omgjør kinetisk energi til elektrisk energi for å lade høyspenningsbatteriet.

---

## Batteriinformasjon

Batteriene som brukes i elbilen er som følger:

- **Høyspentbatteri (høy kapasitet):** Driver motoren og driver klimaanlegget. Den kan lades med en vekselstrømlader, likestrømlader eller bærbar lader.
- **12 V-batteri:** Driver alle lamper, vindusviskere og lydanlegg. Den lades automatisk mens READY-indikatoren vises på instrumentklyngen eller høyspentbatteriet lades.

## Hovedkomponentene i elbilen

Hovedkomponentene til din elbilen og deres funksjoner er som følger:

- **Innebygd lader (OBC):** Lader høyspentbatteriet ved å konvertere strømnettets vekselstrøm til likestrøm.
- **Vekselretter:** Konverterer strøm fra likestrøm (DC) til vekselstrøm (AC) og leverer strøm til motoren, og konverterer strøm fra AC til DC og lader høyspentbatteriet under nedbremsing og bremsing.
- **Lavspent DC-DC-vekselretter (LDC):** Konverterer høyspentbatteriets strømkilde til en strømkilde med lav spenning (12 V) og leverer strøm til elbilene på bilen.
- **Kontrollenhet for bil (VCU):** Kontrollerer de ulike kontrollere og sensorene på bilen.
- **Motor:** Bruker elektrisitet som er akkumulert på høyspentbatteriet for å drive bilen (samme rolle som en motor i bensin- og diesalbiler).
- **Reduksjonsgirkasse:** Leverer rotasjonskraft fra motoren til hjulene med passende hastighet og dreiemoment.
- **Høyspeningsbatteri (litium-ion-batteri):** Lagrer og leverer strøm som vurderes som er nødvendig for at elbilen skal fungere. (Det separat installerte 12 V-batteriet gir strøm til bilen når bilen er i **ACC** eller **OFF**.)

## ADVARSEL

- Ikke fjern eller demonter noen høyspeningsbatteris kontakter og ledninger. Dette kan føre til ulykker, slik som elektrisk støt, og resultere i alvorlige skader og betydelig forringede ytelsen og holdbarheten til bilen.
- Når høyspeningsbatteriet eller tilhørende komponenter krever inspeksjon og vedlikehold, er vår anbefaling at du kontakter en autorisert HYUNDAI -forhandler.

## Forholdsregler ved bruk av høyspenningsbatteriet

Forholdsregler for høyspentbatteri under kjøring og lagring av bilen er følgende:

### FORSIKTIG

- Hold måleren til høyspenningsbatteriet fra å gå under enn 10 %. Oppbevaring av kjøretøyet mens batterinivået er lavt i lang tid kan skade batteriet eller redusere batteriets kapasitet, noe som potensielt kan forårsake behov for batteriskifting.
  - Hvis det oppstår en kollisjon med bilen, er vår anbefaling at du får bilen inspisert av en autorisert HYUNDAI-forhandler og kontrollerer tilkoblingsstatusen til batteriet.
  - Bruk av V2L-funksjonen kan redusere kjøreevstanden som følge av bruk av energi fra høyspenningsbatteriet, og gjentatt bruk av V2L-funksjonen kan redusere levetiden til høyspenningsbatteriet.
  - Gjentatt bruk av likestrømslader kan resultere i redusert levetid for høyspenningsbatteriet.
  - Høyspentbatterinivået kan reduseres naturlig selv om bilen ikke kjøres.
  - Oppbevaring av bilen i temperaturer som er for varme eller kalde kan forringe batteritytelsen.
  - Avstanden til tomt nivå eller kraftuttak kan variere og avhenger av kjøreforholdene, slik som utetemperaturen. Kjøring i høy hastighet eller oppoverbakke vil øke batteriforbruket og dette resulterer i kortere avstand til tomt batteri.
  - I tilfelle du bruke klimaet eller varmeren, som drives av høyspentbatteriet, vil avstanden til tomt batteri reduseres. Oppretthold riktig temperatur under bruk av klimaanlegget eller varmeren.
  - Avhengig av brukstiden til bilen, kan det forekomme naturlig nedbrytning av batteriet, slik at avstanden til tomt batteri kan reduseres. Hvis ladekapasiteten og avstanden til tom tank stadig svikter, anbefaler vi at bilen kontrolleres av en autorisert HYUNDAI-forhandler.
  - Hvis du ikke bruker bilen over lengre tid, bør du lade den minst én gang hver 3. måned for å unngå at batteriet lades helt ut. Uad bilen umiddelbart når batterinivået har lavere effekt.
  - Bruk vekselstrømlading for å holde batteriet i optimal stand. Fullading av batteriet når nivået er 20 % eller lavere bidrar til å holde batteriet i optimal stand. (Det anbefales lading en gang i måneden eller mer.)
  - Verdien til ladenivået som vises på instrumentpanelet kan reduseres ifølge ladeforholdene (laderstatus, utetemperatur, batteritemperatur osv.). For lengre batterilevetid og sikkerhet, etter et visst ladenivå, må ladestrømmen senkes gradvis for å fullade batteriet.
-

## Andre forholdsregler for håndtering av elbiler

### FORSIKTIG

- Hvis varmebehandling etter reparasjon etter reparasjoner eller maling er nødvendig etter en ulykke, kan høyspenningsbatteriets ytelse bli forringet. Vi anbefaler at du kontakter en godkjent HYUNDAI-forhandler hvis varmebehandling er påkrevd.
- Under rengjøring av motorrommet, må det aldri brukes høytrykkspyler. Dette kan føre til elektrisk støt på grunn av en utladning i høyspentkretsene eller skade bilens elektriske anlegg.
- Ikke installer tredjepartsdeler eller modifiserte deler på bilen. Dette kan skade det elektriske drivsystemet. Det må kun brukes eller installeres originale deler.

### ***Bryter for frakobling av høyspenning***

Bryteren for høyspenning er en enhet som er plassert inne i motorrommet for blokkering av batteriets høyspenning mens bilen er inspisert hos en autorisert HYUNDAI-forhandler.

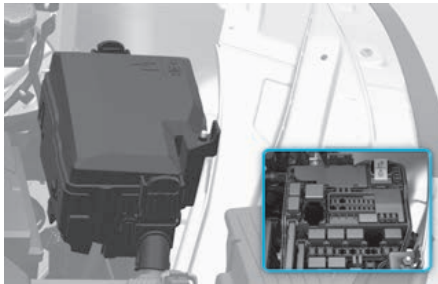

### ADVARSEL

- Berør aldri høyspenningsbryteren. Dette kan føre til alvorlig personskade eller død ved en kollisjon eller elektrisk støt.
- I tilfelle bryteren for høyspenning krever en inspeksjon eller reparasjon, anbefaler vi at du kontakter en autorisert HYUNDAI-forhandler.
- Du må aldri koble fra eller kutte høyspenningsbryteren unntatt i en nødsituasjon. Alvorlige problemer kan oppstå, for eksempel at kjøretøyet ikke starter.

## Lading av elbilen

Sjekk den detaljerte informasjonen om lading av elbilen og lading av ditt kjøretøy.

Elbiler kan lades ved bruk av en AC- eller DC-lader som er installert på offentlige ladestasjoner. I tilfelle kjøretøyet ikke kan flyttes til en offentlig ladestasjon i nødstilfelle, kan kjøretøyet lades gjennom In-Cable Control Box (ICCB()) med en strømkilde (AC 220 V (unntatt Europa) / AC 230 V (for Europa)).

For å finne en nærliggende ladestasjon, se delen "Søker etter ladestasjoner i nærheten" i dette kapittelet.

## Sikkerhetsregler for lading av elbilen

Før du starter å lade elbilen, må all sikkerhetsinformasjonen nedenfor leses nøye og følges. Unnlatelse av å gjøre dette kan føre til elektrisk støt eller brann og kan resultere i alvorlig personskade, dødsfall, funksjonsfeil eller skade på eiendom.

### Forholdsregler for elektrisk medisinsk utstyr

#### ADVARSEL

**Elektromagnetiske bølger som genereres fra laderen kan i alvorlig grad påvirke elektrisk medisinsk utstyr, som en implanterbar pacemaker.** Når du bruker slike apparater, må du rådføre deg med legen din og produsenten for å finne ut om lading av elbilen vil påvirke apparatets funksjon.

---

### Grunnleggende sikkerhetstiltak for lading

#### ADVARSEL

- Før lading, sett på den elektroniske parkeringsbremsen (EPB) med bremsepedalen trykket inn, skift til «P» (parkering) og slå av kjøretøyet. I tilfelle kjøretøyet beveges under lading, kan dette føre til skade på eiendom, alvorlig personskade eller død.
- Bruk kun spesifisert elbillader. Unnlatelse av å gjøre det kan skade laderen, ladekabelen eller kjøretøyet. Det kan også føre til sikkerhetsfarer, som brann, eksplosjon osv.
- Unngå skade på eiendom, alvorlig personskade eller død fra elektrisk støt og brann ved å følge instruksjonene nedenfor:
  - Ikke berør ladekontakt, ladeplugg, eller ladeinntak når du kobler kabelen til laderen og ladeinntaket på bilen.
  - Ikke ta på ladekabelen og ladepluggen når du er våt på hendene eller ikke stå i vann eller snø når du kobler til ladekabelen.
  - Ved å koble til eller fjerne ladekabelen, må du holde i ladekontaktens håndtak og ladepluggen.
  - Bruk en vanntett lader. Lad aldri bilen på et sted der regnvann kan komme i kontakt med skjøtene til ladekabelkontakten og ladepluggen.

- Bekreft at det ikke finnes vann, støv eller andre forurensninger på ladekabelkontakten og ladepluggen.
- Stopp ladingen umiddelbart i tilfelle du føler unormale forhold, slik som lukt eller røyk.
- Ikke lad bilen hvis det er fare for lynnedslag.

## **i** Informasjon

- Under lading kan ikke giret skiftes fra «P» (parkering) til noe annet gir.
- Bekreft at døren er ulåst før du kobler fra ladekontakten. Opplåsingsknappen på ladekontakten fungerer ikke når bilens dør er låst.
- For å kontrollere temperaturen til høyspentbatteriet under lading eller når batteritemperaturen er høy, brukes klimaanlegget til å avkjøle batteriet. Det kan generere støy eller vibrasjoner fra klimaanleggets kompressor og kjøleviften, men dette er helt normalt når høyspenningsbatteriet lades.
- Kjølesystemet kan anvendes i tilfelle klimaanlegget brukes under lading. Dette kan forringe klimaanleggets ytelse midlertidig.
- Ladetiden og tomkjøringsavstanden for høyspenningsbatteriet kan variere, alt etter batteriets tilstand og alder, laderspesifikasjoner og tilstand samt omgivelsestemperaturen.
- I sjeldne tilfeller kan du høre høyfrekvent støy (liten pipelyd) utenfor bilen når du lader med 400 V DC-hurtiglader som er forringet eller har lang kommunikasjonsforsinkelse. Den høyfrekvente støyen kan kun genereres når bilen prøver å redusere sine egne elektromagnetiske bølger for å holde likestrømsladingen så stabil som mulig. Ikke bekymre deg for pipelyden, fordi den er tilsiktet og påvirker ikke ladeytelsen eller kjøretøyet.

### **Forholdsregler for betjening av kjøleviften**

#### **⚠ ADVARSEL**



Ikke plasser hånden i motorrommet under lading. Den kan fungere automatisk for å kontrollere batteritemperaturen, selv om bilen er slått av.

### **Forholdsregler for betjening av ladedøren**

Før du betjener ladedøren, må all sikkerhetsinformasjonen nedenfor leses nøye og følges.

#### **FORSIKTIG**

- Før ladedøren åpnes, sjekk retningen døren åpner i, og bekreft at det ikke finnes noen forstyrrelser med gjenstander som finnes i nærheten ved åpning eller lukking av døren.
  - Ved åpning eller lukking av ladedøren, må du alltid vær forsiktig så du ikke støter i ansiktet, hodet osv., eller får hendene eller andre kroppsdeler fast i døren.
  - Hvis du ikke kan åpne ladedøren på grunn av frost. I så fall kan du bruke varmeren til ladedøren (utstyrsavhengig) og banke lett på eller fjerne eventuell is i nærheten av ladedøren.  
For mer informasjon, se avsnittet «Løse for elektrisk lading» i kapittel 5.
  - Ikke prøv å åpne ladedøren med makt. Det kan føre til skade på ladedøren eller funksjonsfeil.
  - Ikke hold i delene som støtter ladedøren. Skader på deler eller deformering av deler kan resultere i skader på bilen og ulykker.
- 

### **Forholdsregler for bruk, håndtering og oppbevaring av ladekabelen**

Forholdsregler ved bruk av ladekabel

#### **FORSIKTIG**

- Unngå elektrisk støt, skift ut ladekabelen i tilfelle belegget eller kontakten er skadet.
  - Ikke modifier eller demonter ladekabelen. Dette kan føre til brann, elektrisk støt eller skade.
  - Ikke trekk eller vri ladekabelen for mye, og bekreft at kabelen ikke er vridd. Strømbrudd eller skade på isolasjonskappen til kabelen kan resultere i elektrisk støt eller brann.
  - Ikke dra ladekabelen på gulvet eller plasser gjenstander på den. Skade på kabelisolasjonen kan føre til elektrisk støt eller brann.
  - Ikke bruk ladekabelen nær en varmekilde eller varmeapparat.
  - Ikke slipp eller utsett ladekabelen for kraftige støt. Bekreft at ingen vann eller væske kommer i kontakt med kabelen.
  - Det må kun brukes ladekabelen i tilfelle det ikke er barn i nærheten.
  - Bruk aldri kabelen i tilfelle det finnes tegn på skade, korrosjon eller rust på ladekontakten og pluggen, eller i tilfelle tilkoblingen av ladekontakten og pluggen føles løs. Vi anbefaler at kjøretøyet kontrolleres hos en autorisert HYUNDAI-forhandler.
-



## Forholdsregler for håndtering og oppbevaring av ladekabelen

### FORSIKTIG

- Hold alltid ladekontakten og pluggen tørr og ren.
  - Bekreft at kontaktene, pluggene og kontrollboksen (bærbar lader) til ladekabelen er ikke nedsenket eller i kontakt med vann.
  - Ladekabelen må alltid holdes fri for vann eller fuktighet, og oppbevares i bagasjerommet.
  - Ikke hold ladekabelen nær en varmekilde eller varmeapparat.
  - Hold ladekabelen unna barn.
  - Hvis det finnes støv eller forurensninger inne i ladekontakten eller pluggen, fjern den med luftpistolen.
  - I tilfelle ladekabelen er forurenset, må kabelen kobles helt fra laderen eller strømmen, og forurensningene fjernes.
    - Tørk av ladekabelen lett ved å bruke den myke kluten som er fuktet med en 3 % nøytral vannholdig løsning, bruk en ren klut for å fjerne fuktighet fullstendig og tørk kabelen i en godt ventilert skygge.
    - Når forurensninger fjernes, må du bekrefte at ladekontakten og ladepluggen ikke er i kontakt med vann.
    - Ikke bruk organiske løsemidler, slik som benzen, tynnere for maling eller vaskemidler. Dette kan føre til deformasjon, misfarging eller funksjonsfeil på ladekabelen.
    - Når du bruker et dekontamineringsmiddel for et kjøretøy, må du bekrefte at produktet ikke inneholder organiske løsemidler, slik som benzen, tynnere for maling eller vaskemiddel.
-

## Sjekke grunnleggende informasjon om lading av elbilen

Før bilen lades, må du sjekke og forstå informasjonen, slik som forventet ladetid ifølge ladetypen, sjekke ladetilstanden (SOC) og konfigurere låsemodusen til laderen.

### Sjekke ladetyper og tider

Ladetyperne for elbiler er:

- **AC-lading:** Elbilen lades ved å bruke en AC-lader ved offentlig ladestasjon. En AC-lader kan kreve en AC-ladekabel (kabelen selges separat).
- **DC-lading:** Du kan lade i høy hastighet på offentlige ladestasjoner. Se den respektive produsentens håndbok som er angitt for hver DC-ladertype.
- **Bærbarlader:** I tilfelle bilen ikke kan flyttes til en offentlig ladestasjon på grunn av mangel på batteristrøm, kan bilen lades med husholdningsstrøm ved å bruke den bærbare 220 V (unntatt Europa) / 230 V (for Europa)-laderen (laderen selges separat).



### FORSIKTIG

- Batteriytelse og levetid kan forringes i tilfelle DC-laderen brukes konstant. Bruk av DC-lading bør minimaliseres for å bidra til å forlenge høyspenningsbatteriets levetid. Bruk AC-lading med mindre DC-lading vurderes som å være nødvendig.
  - Vegguttaket i hjemmet ditt må overholde forskriftene og være i overensstemmelse med spenningen og strømstyrken (ampere/watt) som er spesifisert for bærbar lading. Hvis ikke, kan det hende at bilen ikke lades eller det kan føre til sikkerhetsfarer, som brann.
  - I tilfelle strømfordeleren overskrider kapasiteten under lading av bilen med en bærbar lader hjemme, kan strømmen til hjemmet kuttes av eller det kan resultere i brann.
  - I tilfelle du bruker en bærbar lader til lading av elbilen med husholdningsstrøm, vil du bli belastet på strømregning.
-

Den beregnede ladetiden for hver ladetype er:

Ladetype		Ladetid		LADENIVÅ (Minimum - Maksimum)	Ladetilstand (Temperatur)
		Standard	Lang rekkevidde		
AC-lading		Ca. 5 timer og 50 minutter	Ca. 7 timer og 35 minutter	10-100 %	Batteritemperatur (25 °C)
DC-lading	350 kW	Ca. 18 minutter	Ca. 18 minutter	10-80 %	
	50 kW	Ca. 63 minutter	Ca. 73 minutter	10-80 %	
Bærbarlader		Ca. 26 timer og 5 minutter	Ca. 34 timer og 40 minutter	10-100 %	

### *i* Informasjon

- Avhengig av tilstanden og varigheten av bruk av høyspenningsbatteriet, laderspesifikasjoner og omgivelsestemperatur, kan tiden som kreves for å lade høyspenningsbatteriet variere.
- Hvis laderen er utslitt, eksponert eller har noen form for skade, kan ladingen stoppes av hensyn til din sikkerhet. Bruk en annen lader som fungerer normalt.
- Når du lader batteriet, kan det være nødvendig med ytterligere 3 minutter for å kontrollere batteriets tilstand.

### Sjekk ladestatusen

Sjekk ladetilstanden til høyspenningsbatteriet gjennom ladeindikatorlampen som finnes på innsiden av ladedøren.





1. Mens døren til bilen er ulåst, trykk på Åpen-indikatoren som finnes på ladedøren for å åpne ladedøren.
2. Sjekk ladetilstanden ved å henvise til ladeindikatorlampen som finnes inne i ladedøren.
  - Ladetilstanden er angitt i 4 nivåer.

Type A



Type B



Ladeindikatorlampe	Ladetilstand [%]
	0-24 %
	25-49 %
	50-74 %
	75-100 %

### Sjekk informasjon på ladeetiketten

Åpne ladeluken og kontroller informasjonen på ladeetiketten. Ladeetiketten inneholder sikkerhetssymboler og de nominelle inngangsspesifikasjonene for lading.

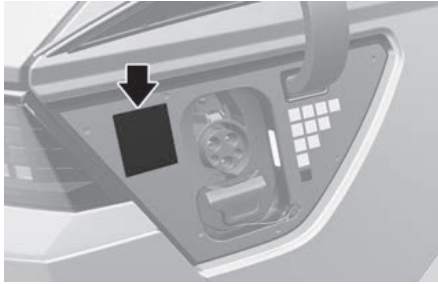

Nr.	Navn	Beskrivelse
(1)	Advarsel for høy spenning	Indikerer en enhet med fare for elektrisk støt.
(2)	Advarsel/Forsiktig-symbol	Indikerer en enhet som kan resultere i skade på eiendom, alvorlig personskade eller død i tilfelle den ikke brukes forsiktig.
(3)	Nominell spenning og maksimal ladestrøm	Indikerer typen inngangsstrøm (AC) og nominell spenningsområde (V) og ladestrøm (A) under vekselstrømlading.

### ***Innstillinger for låsemodus for ladekonnektor***

Ladekontakten kan lades under vekselstrømlading for å kunne forhindre utilsiktet løsgjøring av ladekontakten fra bilen.

#### **i Informasjon**

Kontakten låses automatisk under likestrømslading eller mens V2L-funksjonen brukes, uavhengig av innstillingene for låsemodus på ladekontakten som brukes.

- Etter at likestrømsladingen er fullført, låses ladekontakten opp automatisk.
- Etter at strømmen er brukt, kan du låse opp ladekontakten ved å trykke på bryteren som finnes på V2L-kontakten for å slå av strømmen og låse opp døren til bilen.
- På infotainmentsystemets startskjerm velger du **Elbil** > **⚙** > **AC-lader** > **Låsemodus for ladekontakt** for å angi låsemodus for ladekontakten.

De tilgjengelige låsemodusalternativene er:

- **Alltid:** Kontakten låses mens ladekontakten settes inn i ladeinntaket.
  - **Under lading:** Låser kontakten automatisk kun mens ladingen pågår etter at ladekontakten er koblet på riktig måte til kjøretøyet.
-

### ***Koble fra ladekontakten i en nødsituasjon***

I tilfelle opplåsningsknappen ikke fungerer som den skal og hvis dette skyldes et utladet batteri eller unormale elektriske ledninger, kan ikke ladekontakten kobles fra bilen.

#### **⚠ FORSIKTIG**

Ikke koble fra ladekontakten med makt. Dette kan føre til skade på ladekontakten eller ladeinntaket på kjøretøyet.

Hvis ladekontakten ikke er frakoblet på grunn av at batteriet er helt utladet eller en ledningsfeil, åpner du bakluken og trekker i nødkabelen på baklukenes høyre vegg.

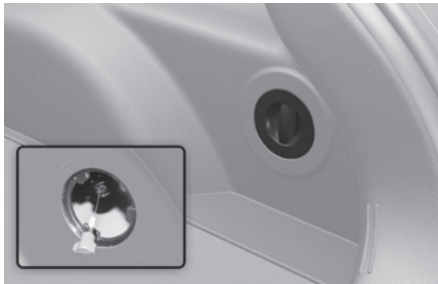

- Hvis ladekontakten ikke kobles fra etter at du har trukket i nødkabelen, anbefaler vi at bilen kontrolleres av en autorisert HYUNDAI-forhandler.

## Bruk av vekselstrømlader

Vekselstrømladingen er den vanligste lademetoden for elbiler. Lad elbilen med en vekselstrømladekabel som er installert i offentlige ladestasjoner eller som kan kjøpes separat.

- For å finne en nærliggende ladestasjon, se delen “Søker etter ladestasjoner i nærheten” i dette kapittelet.

### ADVARSEL

Før bilen lades, les nøye og følg instruksjonene i “Sikkerhetsregler for lading av elbilen” for å forhindre skade på eiendom eller personskade som skyldes elektrisk støt, brann, eksplosjon osv.

---

### FORSIKTIG

Følg instruksjonene nedenfor for å forhindre skade på eiendom eller personskade som skyldes brann eller eksplosjon.

- Det må kun brukes vekselstrømladekabel som er levert av produsenten (utstyrsavhengig).
  - Ikke bruk forlengeskabel.
  - Sjekk nominell spenning og maksimal ladestrøm som kreves for lading, og bekreft at laderens strømmen som brukes oppfyller kravene.
  - Stopp ladingen umiddelbart i tilfelle du oppdager unormale forhold, slik som lukt eller røyk.
- 

## Forstå vekselstrømladekabelen

Utsiden og konfigurasjonen av vekselstrømladekabelen er som følger:



- (1) Ladekontakt (bilsiden)
- (2) Ladeplugg (laderens side)



## Lading med vekselstrømlader

Følg instruksjonene nedenfor for å lade bilen med en vekselstrømlader.

1. Etter at bilen er startet, setter du på den elektroniske parkeringsbremsen (EPB) mens du trykker på bremsepedalen.
2. Slå av alle brytere, skift til «P» (parkering), og slå av bilen.
3. Mens døren til bilen er ulåst, trykk på -symbolet som finnes på ladedøren for å åpne ladedøren.
4. Åpne dekselet på ladeinnløpet og sjekk ladekontakten og ladeinntaket for støv eller andre forurensninger
  - I tilfelle det finnes smuss eller forurensninger, må det fjernes med luftpistolen.

### ADVARSEL

Berør aldri ladekontakten på ladekabelen eller ladeinntaket på bilen.

5. Fjern beskyttelseshetten for ladekontakten på vekselstrømladekabelen, hold i ladekontaktens håndtak og koble den til vekselstrømladeinntaket på bilen. Trykk inn til du hører en klikkelyd.
6. **[Ved bruk av en ladekabel som er kjøpt separat]** Fjern beskyttelsesdekselet for ladeplugg på vekselstrømladekabelen, hold i håndtaket til ladepluggen og koble det til (220 V (unntatt Europa) / 230 V (for Europa)) på vekselstrømladeren.
  - Prosessen må kun utføres ved bruk av ladekabel som er kjøpt separat. I tilfelle du bruker en ladekabel som er installert i en vekselstrømlader, vil det ikke være nødvendig med en separat ladepluggtilkobling.
  - Etter at ladingen har startet, vises den beregnede ladetiden på instrumentpanelet i ca. 1 minutt.

### *i* Informasjon

- Hvis du åpner førerdøren under lading, vises den beregnede ladetiden også på instrumentpanelet i ca. 1 minutt.
  - Når den planlagte ladingen konfigureres, “**Venter med å lade til planlagt tid**” vises.
  - Når planlagt klimaanlegg eller varmeapparat starter mens du venter på planlagt lading, vil den beregnede ladetiden vises som “-”.
7. **[Ved bruk av en ladekabel som er kjøpt separat]** Etter at ladingen er fullført, hold i håndtaket til ladestøpselet, koble ladestøpselet fra strømuttaket (220 V (unntatt Europa) / 230 V (for Europa)) på vekselstrømladeren, og lukk beskyttelseshetten på ladepluggen.
    - Prosessen vil kun være nødvendig ved bruk av en ladekabel som er kjøpt separat. I tilfelle du bruker en ladekabel som er installert i en vekselstrømlader, vil det ikke være nødvendig med en separat ladepluggfrakobling.

8. Hold håndtaket til ladekontakten og trekk i ladekontakten for å koble den fra ladeinntaket.

### FORSIKTIG

Ikke koble fra ladekontakten med makt uten å trykke på opplåsingsknappen som finnes på ladekontakten. Dette kan føre til skade på ladekontakten eller ladeinntaket på kjøretøyet.

---

9. Lukk dekselet på ladeinnløpet trykk på ladedøren for å lukke den helt.

### Informasjon

- I tilfelle låsemodusen for ladekontakten er konfigurert til **Alltid** eller **Under lading**, må døren låses opp ved å trykke på knappen på smartnøkkelen eller knappen på førerdøren, og koble ladekontakten fra ladeinntaket.
    - For mer informasjon, se avsnittet “Innstillinger for låsemodus for ladekonnektor” i dette kapittelet.
  - Under vekselstrømlading kan kvaliteten på radiomottak forringes i enkelte områder.
- 

## Bruk av likestrømlader

Hvis du må lade bilen på kort tid, kan du lade i høye hastigheter ved likestrømladeren som er installert på offentlige ladestasjoner.

- For å finne en nærliggende ladestasjon, se delen “Søker etter ladestasjoner i nærheten” i dette kapittelet.

### ADVARSEL

Før bilen lades, les nøye og følg instruksjonene i Innstillinger for låsemodus for ladekonnektor for å forhindre skade på eiendom eller personskade som skyldes elektrisk støt, brann, eksplosjon osv.

---

### FORSIKTIG

Batteriytelse og levetid kan forringes i tilfelle DC-laderen brukes konstant. Bruk av DC-lading bør minimaliseres for å bidra til å forlenge høyspenningsbatteriets levetid. Bruk AC-lading med mindre DC-lading vurderes som å være nødvendig.

---

## Forstå kontakten for likestrømslading

Utsiden av likestrømsladekabelen er som følger:

Type A



Type B



## Lading med likestrømlader

Følg instruksjonene nedenfor for å lade bilen med en likestrømlader.

1. Etter at bilen er startet, setter du på den elektroniske parkeringsbremsen (EPB) mens du trykker på bremsepedalen.
2. Slå av alle brytere, skift til «P» (parkering), og slå av bilen.
3. Mens døren til bilen er ulåst, trykk på -symbolet som finnes på ladedøren for å åpne ladedøren.
4. Åpne dekselet på ladeinnløpet og sjekk ladekontakten og ladeinntaket for støv eller andre forurensninger.
  - I tilfelle det finnes smuss eller forurensninger, må det fjernes med luftpistolen.

### ADVARSEL

Berør aldri ladekontakten på ladekabelen eller ladeinntaket på bilen.

5. Fjern beskyttelseshetten for ladekontakten på likestrømladekabelen, hold i ladekontaktens håndtak og koble den til likestrømladeinntaket på bilen. Trykk inn til du hører en klikkelyd.

- Etter at ladingen har startet, vises den beregnede ladetiden på instrumentpanelet i ca. 1 minutt.

### **i** Informasjon

Hvis du åpner førerdøren under lading, vises den beregnede ladetiden også på instrumentpanelet i ca. 1 minutt.

---

6. Når ladingen er fullført, holder du i håndtaket på ladekontakten og trekker ut ladekontakten for å koble den fra ladeinntaket.

- Avhengig av typene likestrømlader, kan det hende at enkelte likestrømladere ikke har en opplåsingsknapp for laderkontakten.

### **FORSIKTIG**

Før ladekontakten kobles fra, sjekk om det finnes en opplåsingsknapp på kontakthåndtaket. I tilfelle koblingshåndtaket er utstyrt med en opplåsingsknapp, kan det å tvinge frakoblingen uten å trykke på knappen skade ladekontakten eller ladeinntaket på bilen.

---

### **MERK**

For mer informasjon, se avsnittet “Innstillinger for låsemodus for ladekonnektor” i dette kapittelet.

---

7. Lukk ladeinngangsdekslet.

8. Trykk på ladedøren for å lukke den helt.

## Bruk av en bærbar lader (ICCB)

I tilfelle bilen ikke kan flyttes til en offentlig ladestasjon, kan bilen lades med en separat innkjøpt In-Cable Control Box (ICCB) på steder hvor det forsynes med generell strøm (AC 220 V (unntatt Europa) / AC 230 V (for Europa)).

### ADVARSEL

Før bilen lades, les nøye og følg instruksjonene i Innstillinger for låsemodus for ladekonnektor for å forhindre skade på eiendom eller personskade som skyldes elektrisk støt, brann, eksplosjon osv.

---

### FORSIKTIG

Følg instruksjonene nedenfor for å forhindre skade på eiendom eller personskade som skyldes brann eller eksplosjon.

- Bruk kun en ekte bærbar HYUNDAI-lader (utstyrsavhengig).
  - Ikke la barn bruke eller berøre den bærbare laderen. Dette kan føre til uventede ulykker.
  - Ikke bruk forlengeskabel.
  - Laderen som brukes må samsvarer med forskriftene og tåle spenning, strøm (ampere) og effekt (watt). Hvis ikke, kan det hende at bilen ikke lades eller det kan føre til sikkerhetsfarer, som brann.
  - I tilfelle strømfordeleren overskrider kapasiteten under lading av bilen med en bærbar lader hjemme, kan strømmen til hjemmet kuttes av eller det kan resultere i brann.
  - Stopp ladingen umiddelbart i tilfelle du oppdager unormale forhold, slik som lukt eller røyk.
  - Bruk en bærbar lader kun i nødstilfeller, og ikke bruk den til å fullade batteriet.
  - Ved lading av bilen med husholdningsstrøm, vil du bli belastet strømregningen ifølge hjemmeprissystemet, ikke elbilprissystemet.
-

### Forståelse av bærbare ladere

Konfigurasjonen av en bærbar lader og visningen av betjeningsindikatoren er:

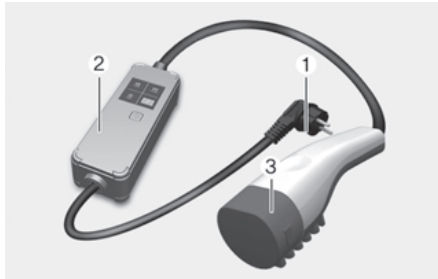

- (1) Støpsel
- (2) Kontrollboks
- (3) Ladekontakt

Ikon	Navn	Farge	Beskrivelse
	STRØM	Grønn	Slås på når strømmen er på.
	LADING	Blå	Slås på under lading og blinker i tilfelle strømmen er begrenset (Byttet med tvang til 6 A).
	FEIL	Rød	Blinker når en lekkasjestrøm, kommunikasjonsfeil eller overstrømsfeil oppstår, eller ved aktivering av høytemperaturbeskyttelsen inne i pluggen og laderen.
	LADENIVÅ	-	Viser gjeldende innstilling for ladestrøm (6 A, 8 A, 10 A eller 12 A).

Ikon	Navn	Farge	Beskrivelse	
	E1	Styrepilotkommunikasjon	-	Bilkommunikasjonsfeil
	E2	Lekkasje	-	Strømlekkasje
	E3		-	Feil på lader
	E4	Pluggtemperatur	-	Overtemperaturadvarsel for plugg
	E5		-	Pluggtemperaturfeil
	E6		-	Feil på lader
	E7	Overstrøm	-	Advarsel om overstrøm under lading
	E8	Intern temperatur	-	Overoppheting av lader
	E9		-	Feil på lader
	F1	Smeltet relé	-	Feil på lader
	F2	Bakkeovervåkning /avbrudd	-	Dårlig jording av uttak
	F3	Strømforsyning for brytermodus-feil	-	Strømforsyning for brytermodus-feil (spenningsfeil)
	F4		-	Strømforsyning for brytermodus-feil (unormal spenning)
	F5	Styrepilot, spenningsfeil	-	Styrepilot (-), spenningsfeil
	F6		-	Styrepilot (+), spenningsfeil
F7	Sensorfeil for temperatur	-	Sensorfeil for temperatur for pluggen	
F8		-	PCB sensorfeil for intern temperatur	

- Hvis det oppstår en feil, kan den bærbare laderen tilbakestilles ved å koble fra og koble til strømpluggen på nytt, og deretter trykk på knappen på kontrollboksen i mer enn 2 sekunder.
- Hvis det samme symptomet gjentar seg etter at du har tilbakestilt den bærbare laderen, anbefaler vi at bilen kontrolleres av en autorisert HYUNDAI-forhandler.
- I tilfelle det finnes ingen statusendring på mer enn 1 minutt, vil den bærbare laderen byttes til strømsparingsmodus, og lyset til skjermen vil slå av.

### Lading med bærbare lader

Følg instruksjonene nedenfor for å lade bilen med en bærbare lader.

1. Koble strømpluggen til den bærbare laderen til stikkkontakten på hjemmet.
  - Strømindikatorlampen på kontrollboksen blir grønn.
2. Konfigurer ladestrømmen ved å trykke på knappen som finnes på kontrollboksen i mer enn to sekunder til tallet som vises på ladestrømindikatoren blinker.

#### MERK

Et eksempel på ladestrøminnstillingen til en bærbare lader som er egnet for strømmen til den tilførte strømmen er som følger. Den riktige ladestrømmen kan variere og avhenger av miljøet, for eksempel strømforbruket inne i bygningen.

Utgangsstrøm	ICCB-ladenivå
14-16 A	12 A
12-13 A	10 A
10-11 A	8 A
8-9 A	6 A

- Ladestrømmen endres hver gang du trykker på knappen, i rekkefølgen "6 A - 8 A - 10 A - 12A".
  - Hvis det har gått 10 sekunder uten at du har trykket på noen knapp, stopper blinkingen og innstillingen av ladestrømmen er fullført.
3. Etter at bilen er startet, setter du på den elektroniske parkeringsbremsen (EPB) mens du trykker på bremsepedalen.
  4. Slå av alle brytere, skift til «P» (parkering), og slå av bilen.
  5. Mens døren til bilen er ulåst, trykk på -symbolet som finnes på ladedøren for å åpne ladedøren.



6. Åpne dekselet på ladeinnløpet og sjekk ladekontakten og ladeinntaket for støv eller andre forurensninger.

- I tilfelle det finnes smuss eller forurensninger, må det fjernes med luftpistolen.

### ADVARSEL

Berør aldri ladekontakten på ladekabelen eller ladeinntaket på bilen.

---

7. Fjern beskyttelseshetten for ladekontakten på bærbar ladekabelen, hold i ladekontaktens håndtak og koble den til vekselstrømladeinntaket på bilen. Trykk inn til du hører en klikkelyd.

- Etter at ladingen har startet, vises den beregnede ladetiden på instrumentpanelet i ca. 1 minutt.

### Informasjon

- Hvis du åpner førerdøren under lading, vises den beregnede ladetiden også på instrumentpanelet i ca. 1 minutt.
  - Når den planlagte ladingen konfigureres, “**Venter med å lade til planlagt tid**” vises.
  - Når planlagt klimaanlegg eller varmeapparat starter mens du venter på planlagt lading, vil den beregnede ladetiden vises som “-”.
- 

8. Etter at ladingen er fullført, hold håndtaket til ladekontakten med opplåsingsknappen nede, og trekk i ladekontakten for å koble den fra ladeinntaket.

### Informasjon

I tilfelle låsemodusen for ladekontakten er konfigurert til **Alltid** eller **Under lading**, må døren låses opp ved å trykke på knappen på smartnøkkelen eller knappen på førerdøren, og koble ladekontakten fra ladeinntaket.

- For mer informasjon, se avsnittet “Innstillinger for låsemodus for ladekonnektor” i dette kapittelet.
- 

9. Lukk ladeinngangsdexslet.

10. Trykk på ladedøren for å lukke den helt.

### **Bruk av den planlagte ladefunksjonen**



Den planlagte ladefunksjonen kan brukes til å lade bilen ved å bruke lavpris, sent på kvelden strøm til neste avgangstidspunkt.

#### **i Informasjon**

Den planlagte ladefunksjonen kan kun brukes når du bruker en vekselstrømlader eller den bærbare laderen (ICCB: In-Cable Control Box). For mer informasjon om tilkobling av vekselstrømlader og bærbar lader, se avsnittene “Bruk av vekselstrømlader” og “Bruk av en bærbar lader (ICCB)” i dette kapittelet.

---

På infotainmentsystemets startskjerm velger du **Elbil** >  > **AC-lader** > **Planlagt lading**.

- For mer informasjon, se avsnittet «Konfigurer alternativene for vekselstrømladeren» i dette kapittelet.
- Når planlagt lading er innstilt og AC-laderen eller den bærbare laderen (ICCB) er koblet til lading, lyser indikatorlampen gradvis i 3 minutter for å indikere at planlagt lading er innstilt.
- Når planlagt lading er innstilt, blir ladingen ikke iverksatt umiddelbart når AC-laderen eller den bærbare laderen (ICCB) er koblet til. Hvis du vil lade bilen umiddelbart, åpner du ladeluken og trykker på -knappen i mer enn 2 sekunder, eller velger **Elbil** >  > **AC-lader** > **Planlagt lading** på skjermen og deaktiverer innstillingen for planlagt lading.

#### **i Informasjon**

- Du kan konfigurere eller avbryte planlagt lading ved å bruke HYUNDAI Bluelink-appen på smarttelefonen. For mer informasjon, se brukerhåndboken til infotainmentsystemet.
  - Ladingen kan starte umiddelbart etter at en lader er koblet til bilen, avhengig av ladetiden som var beregnet ved konfigurering av den planlagte ladingen.
-

## Stopp lading umiddelbart

I tilfelle du ikke kan slutte lading av elbilen med laderen mens du lader med en vekselstrømlader, likestrømlader eller bærbar lader, må du følge instruksjonene nedenfor:

1. Trykk på dørlås- eller opplåsingsknappen på bilen.
2. Trykk på -knappen i mer enn 2 sekunder innen 15 sekunder.

### ***Sjekkliste i tilfelle ladingen ikke starter***

Sjekk følgende i tilfelle ladingen ikke starter etter at laderen er koblet til bilen.

- Sjekk den planlagte ladeinnstillingen. Etter konfigurering av den planlagte ladingen, vil ikke ladingen startes etter tilkobling av en vekselstrømlader eller bærbar lader til bilen før innstillingsbetingelsene oppfylles.
- Kontroller driftsstatus for vekselstrømlader, likestrømlader og bærbar lader. Aktuell metode for indikasjon av ladestatus kan variere etter produsenten av laderen.
- I tilfelle et advarselsskilt relatert til lading vises på instrumentpanelet, må meldingen sjekkes.
- Hvis ladekontakten ikke er riktig tilkoblet, kontakten kan henge eller vibrere. I dette tilfellet holder du håndtaket på ladekontakten og skyver det helt inn.
- Sjekk ladestatusen ved å koble til en annen lader som er godkjent for riktig betjening.
  - I tilfelle bilen lades normalt med en annen lader, må laderens produsenten kontaktes for en løsning.
  - Hvis bilen ikke lades selv om du bruker en annen lader, anbefaler vi at bilen kontrolleres av en autorisert HYUNDAI-forhandler.

## Bruk av elektrisk kjøretøy-funksjoner

**Elektrisk kjøretøy**-modus gir kjøreinformasjon og informasjon om høyspenningsbatteri. Du kan konfigurere forskjellige funksjoner til elbiler i **Elektrisk kjøretøy**-modus.





### Sjekke skjermkonfigurasjonen til Elektrisk kjøretøy

Følg instruksjonene nedenfor for å gå inn i Elektrisk kjøretøy-modus og sjekke skjermkonfigurasjonen.

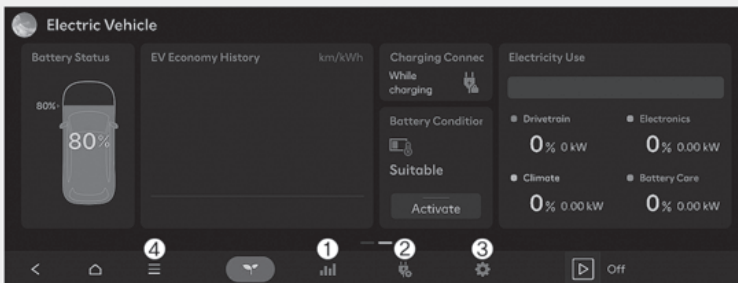
1. Gå til startskjermen på infotainmentskjermen.
2. På startskjermen velger du **Elektrisk kjøretøy**.
  - Skjermen for **Elektrisk kjøretøy**-modus vises.

Detaljene for **Elektrisk kjøretøy**-modusskjermen er følgende:



Nr.	Navn	Beskrivelse
(1)		Sjekk historikken for energiforbruk og energiøkonomi.
(2)		Konfigurer ulike alternativer som er knyttet til lading av elbiler.
	Neste avreise	Du kan konfigurere en planlagt avgangstid når ladingen er fullført og kabintemperaturen er forhåndsbetenget. For mer informasjon, se avsnittet «Konfigurering neste avgangstid» i dette kapittelet.
	AC-lader	Du kan konfigurere alternativene for AC-lader inkludert ladestrøm. For mer informasjon, se avsnittet «Konfigurer alternativene for vekselstrømladeren» i dette kapittelet.
	Ladegrense	Konfigurer lademålet for hurtiglading og saktelading. For mer informasjon, se avsnittet «Konfigurering av målnivået for batterilading» i dette kapittelet.
	Innstillinger for strømbruk (V2L)	Du kan angi batteriutladningsgrensen (%) for høyspenningsbatteriet for kjøring. For mer informasjon, se «Konfigurer en batteriutladningsgrense ved bruk av Vehicle to Load (V2L)» i dette kapittelet.
(3)		<p>Du kan konfigurere ulike spesialiserte funksjoner for elbiler.</p> <ul style="list-style-type: none"> <li>• Batterikondisjonering</li> <li>• Utility-modus</li> <li>• Plug &amp; Charge</li> </ul> <p>For mer informasjon, se avsnittet «Konfigurering av spesialiserte funksjoner for elbiler» i dette kapittelet.</p>
(4)		Sjekk ladestasjon, redigering av startskjermen og online manual.

## Sjekk energiinformasjon

Sjekk historikken for energiforbruk og energiøkonomi.

1. Gå til startskjermen på infotainmentskjermen.
2. På startskjermen velger du **Elektrisk kjøretøy** > .
  - Sjekk energiinformasjon.

### Sjekk energiforbruket.

På infotainmentskjermen velger du **Elektrisitetsbruk**.

- Du kan se det gjeldende energiforbruket til hvert av bilens systemer.

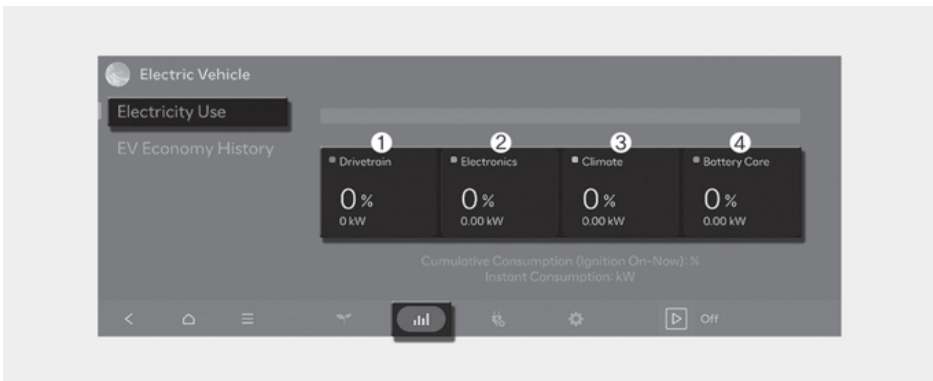

Nr.	Navn	Beskrivelse
(1)	Drivverk	Viser prosentandelen av øyeblikkelig og regenerativ energi som forbrukes av motoren for å drive bilen og prosentandelen av det kraftdrevne systemet som brukes av total energibrukt siden oppstart av bilen.
(2)	Elektronikk	Viser strøm- og energiforbruket som brukes av bilens systemet, inkludert panelet, infotainmentsystemet (høytaler og navigasjon), frontlykt, kjøretøykontrollenhet osv., og prosentandelen av det elektriske systemet som brukes i total energibruk siden bilen har startet.
(3)	Klima	Viser strøm- og energiforbruket som brukes av klimaet eller varmeren og prosentandelen av strømklimasystemet som brukes i total energibruk siden oppstart av bilen.
(4)	Vedlikehold av batteri	Viser det øyeblikkelige strøm- og energiforbruket når batteritemperaturen økes og kjøles ned for å opprettholde optimal batteriytelse, og prosentandelen av kontrollmodus for batteritemperatur (Vedlikehold av batteri-modus) som brukes av den totale energien som er brukt siden oppstart av bilen.

## Sjekk historikken om energiøkonomi

På infotainmentskjermen velger du **Historikk om EV-økonomi**.

- Du kan sjekke historikken til elektrisk energiøkonomi med dato og avstand fra tidligere kjøring.



## Konfigurering neste avgangstid

Du kan konfigurere forventet avgangstid for planlagt lading og ønsket måltemperatur.

### *i* Informasjon

- Planlagt klima vil aktiveres basert på avgangstid.
- Den planlagte klimafunksjonen bruker direkte strømmen til den tilkoblede laderen. Den kan opprettholde et behagelig miljø og forbedre ytelsen til bilen ved å sjekke temperaturen på bilen og batteriet uten å bruke høyspenningsbatteriet.

1. Gå til startskjermen på infotainmentskjermen.
2. På startskjermen velger du **Elektrisk kjøretøy** > **🔌** > **Neste avgang**.
3. Konfigurer forventet avgangsplan.

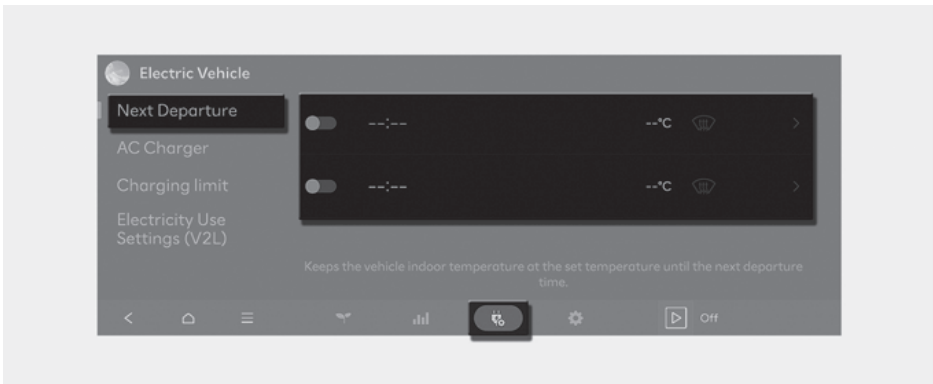

4. Konfigurer forventet tid (1) og temperatur (2) for bilens avgang etter lading.
5. På Gjenta-alternativer (3), velger brukeren ukedag for å aktivere ønsket temperatur for avreisetidspunktet.





## Konfigurer alternativene for vekselstrømladeren

Du kan konfigurere alternativene for vekselstrømladeren inkludert planlagt lading og ladestrøm.

1. Gå til startskjermen på infotainmentskjermen.
2. På startskjermen velger du **Elektrisk kjøretøy** > **⚡** > **Vekselstrømlader**.
3. Konfigurer de nødvendige funksjonene.

### Konfigurasjon av planlagt lading

Velg **Planlagt lading** for å slå på funksjonen.

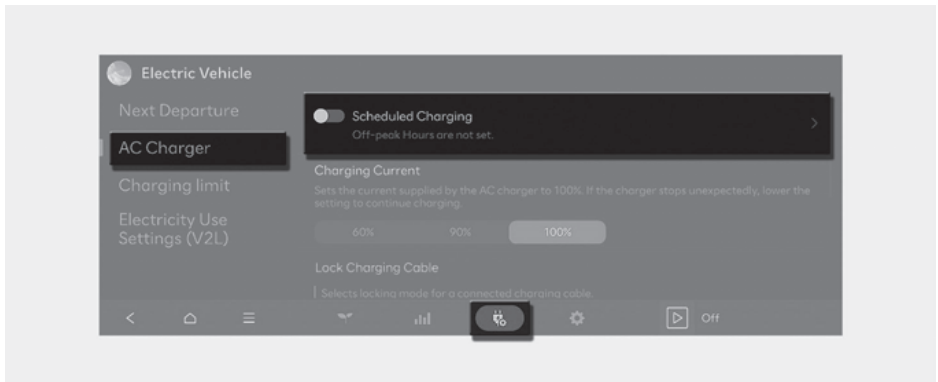

- Skjermen for planlagt lading-alternativer vises. Velg alternativet for lading.
  - **Lad KUN under lavtrafikk:** Lading er aktivert kun i lavtrafikktiden. Den kan kanskje ikke nå målet for batteriladingsnivået.
  - **Prioriter lavtrafikkloading:** Lading er aktivert i lavtrafikktiden. Den kan fortsette å lade etter lavtrafikktiden for å nå målet for batteriladingsnivået.
  - For mer informasjon om innstilling av målbatteriladenivå, se avsnittet «Konfigurerings av målnivået for batterilading» i dette kapitlet.

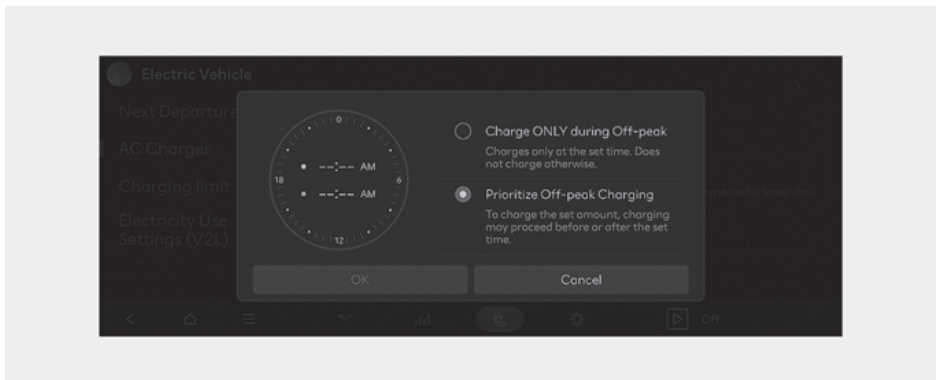

## Konfigurering av ladestrømmen

Konfigurer ladestrømmen ved bruk av vekselstrømladeren

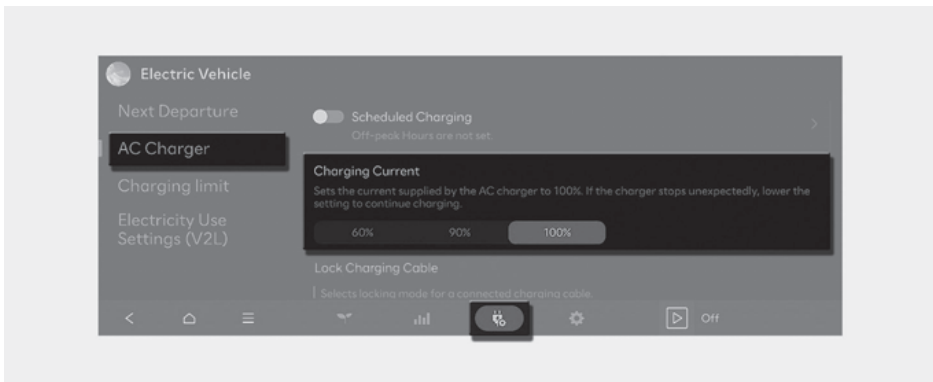

## Konfigurering av målnivået for batterilading

Konfigurer ladenivået til batteriet når det lades med en vekselstrømlader eller likestrømlader.

- Sjekk statusen til høyspentbatteriet, beregnet avstand til tomt, og tiden som kreves for å lade målbatterinivået.

### *i* Informasjon

- Avstanden til tomt batteri er estimert basert på energiøkonomi og temperaturer. Det kan variere og avhenger av din kjørestil.
- Avstanden til tomt batteri kan variere selv med samme målnivå ifølge endringer i kjørestilen din.

1. Gå til startskjermen på infotainmentskjermen.
2. På startskjermen velger du **Elektrisk kjøretøy** > **⚙️** > **Ladegrense**.
3. Konfigurer målnivået for batterilading for vekselstrømlading og likestrømlading.
  - Ladenivået kan endres med 10 %.
  - Hvis ønsket batteriladenivå er lavere enn ladenivået for høyspentbatteriet, vil ikke batteriet lades.

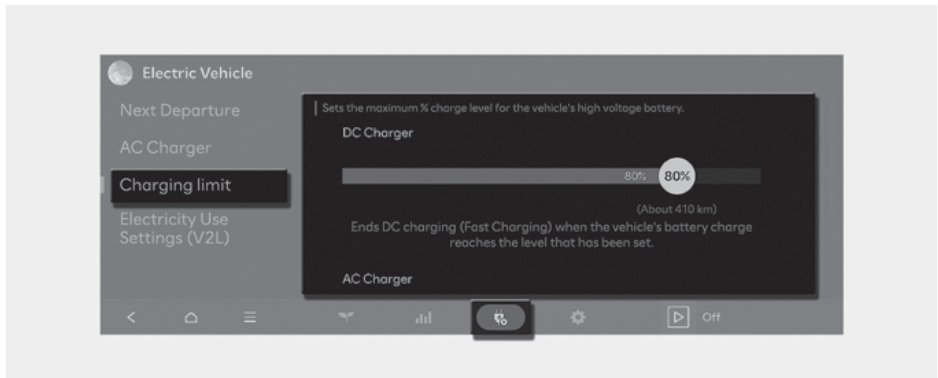

## Konfigurer en batteriutladingsgrense ved bruk av Vehicle to Load (V2L)

Konfigurering av batteriutladingsgrense (%) kan forhindre utlading av batteriet mens du betjener husholdningsapparater eller elektroniske enheter som bruker høyspentbatteriet.

- For mer informasjon om V2L-funksjonen, se avsnittet «Bruk av V2L-funksjon» i dette kapittelet.

### **i** Informasjon

V2L er systemet som gir vekselstrøm ved hjelp av drivlinjens høyspenningsbatteri til å operere flere elektroniske enheter. Du kan betjene husholdningsapparater og elektroniske enheter, eller lade en annen elbil i nødstilfelle ved å bruke den ladede strømmen fra bilens batteri mens du camper eller gjør andre utendørsaktiviteter.

1. Gå til startskjermen på infotainmentskjermen.
2. På startskjermen velger du **Elektrisk kjøretøy** > **⚙** > **Innstillinger for strømbruk (V2L)**.
3. Konfigurer ønsket batteriutladingsgrense (%).
  - Batteriutladingsgrensen kan kun settes under gjeldende batterilading.
  - Når batteriladingen når den innstilte utladingsgrensen, vil V2L-funksjonen stoppes automatisk.

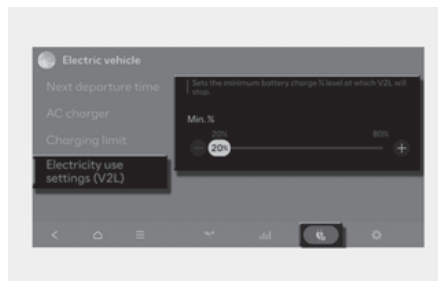

## Konfigurering av spesialiserte funksjoner for elbiler

Du kan konfigurere ulike spesialiserte EV-funksjoner som batterikondisjoneringsmodus og nyttemodus.

### Bruk av Batterikondisjonering

Batterikondisjoneringsfunksjonen opprettholder optimal kjøreytelse og holder batteritemperaturen ideell for likestrømslading for å forhindre at høyspentbatteriet forringes. Du kan betjene batterikondisjoneringsfunksjonen manuelt eller automatisk betjene funksjonen ved å konfigurere en likestrømsladestasjon som et reisemål eller et veipunkt.

#### Manuell betjening

1. Gå til startskjermen på infotainmentskjermen.
2. På startskjermbildet velger du **Elektrisk kjøretøy** > ⚙️ > **Batterikondisjonering** og velg **Aktiver** for å bruke manuelt.

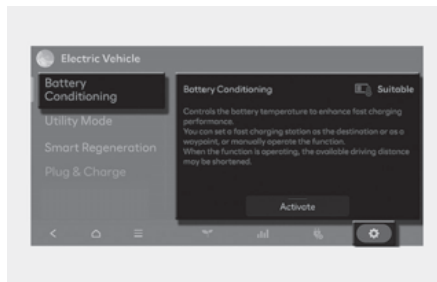

#### Koblet til navigasjonsrute

Koblet til navigasjonsrute I tilfelle du konfigurer en likestrømsladestasjon som et reisemål eller et veipunkt på navigasjonen, opprettholder batterikondisjoneringsfunksjonen batteritemperaturen ideell for likestrømslading mens du vurderer ankomsttiden. Dette lar sjåførene utføre likestrømslading selv under varmt og kaldt vær.

### **i** Informasjon

- Batterikondisjoneringsfunksjonen fungerer kun i et kjøretøy som er utstyrt med batterivarmer.
- Batterikondisjoneringsfunksjonen fungerer ikke for å sikre kjøreavstand i tilfelle batteriladenivået er lavt. Funksjonen fungerer heller ikke i tilfelle temperaturen på batteriet er ideell for kjøring og lading.
- Den ladede strømmen som brukes til å øke temperaturen på et batteri kan forkorte kjørelengden. Å nå den optimale temperaturen til et batteri krever tid.
- I tilfelle du er medlem av Bluelink, kan du fjernstyre batterikondisjoneringsfunksjonen mens du parkerer fra Bluelink-appen. For mer informasjon om Bluelink, se egen brukerhåndbok.

## Konfigurering av hvilemodus

Hvilemodus betyr at høyspentbatteriet kan brukes i stedet for 12 V-batteriet til andre formål enn kjøring. Bruk lyden og lysene til bilen uten å bekymre deg for å lade ut batteriet og til og med bruke innendørs V2L-funksjonen.

### **i** Informasjon

- Du kan ikke kjøre bilen i tilfelle hvilemodus er aktivert, og giret kan kun skiftes til P (Parkering).
  - Det kan brukes alle elektriske enheter i bilen i tilfelle hvilemodus har blitt aktivert.
  - Etter aktivering av hjelpemodus, vil den elektroniske parkeringsbremsen (EPB) aktiveres automatisk, og EPB kan frigjøres ved å trykke på EPB-bryteren om nødvendig.
- 

Følg instruksjonene nedenfor for å konfigurere Hvilemodus.

1. Sjekk driftsbetingelsene for Hvilemodus.
  - Sjekk om **READY** (klar-indikatoren) vises på instrumentpanelet.
  - Sjekk om girkassen er skiftet til P (Parkering).
2. Gå til startskjermen på infotainmentskjermen.
3. Velg **Elektrisk kjøretøy** > **⚙** > **Hvilemodus**, og velg deretter **Aktiver hvilemodus** for å aktivere funksjonen (Hvilemodus: PÅ).

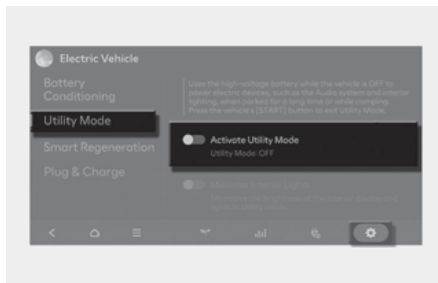

- **READY**-indikatoren vil slå seg av og **UTIL**-indikatoren tennes på instrumentpanelet, og EPB tas i bruk.
- Hvilemodus kan deaktiveres ved å sette start/stopp-knappen i stillingen OFF.
- Hvis du ønsker å bruke V2L-funksjonen i bilen mens hvilemodus er aktivert, se «Bruk av strøm inne i bilen» i dette kapitlet.

### **i** Informasjon

I tilfelle Hvilemodus ikke er aktivert når bilen er i klar-modus (**READY**-indikator er PÅ) og giret skiftes til P (Parkering), må driftsstatusen til EPB inspiseres.

---

## Bruk av Plug & Charge (for Europa)

I tilfelle ladingen utføres med en likestrømslader, kan du bruke Plug & Charge-funksjonen for å lade din elbil raskt og enkelt.

### Stille inn Plug & Charge

Følg instruksjonene nedenfor for å lade elbilen ved å stille inn Plug & Charge.

1. Gå til startskjermen på infotainmentskjermen.
2. På startskjermbildet velger du **Elektrisk bil** > **⚙** > **Plug & Charge** og deretter **Plug & Charge** for å slå på funksjonen.

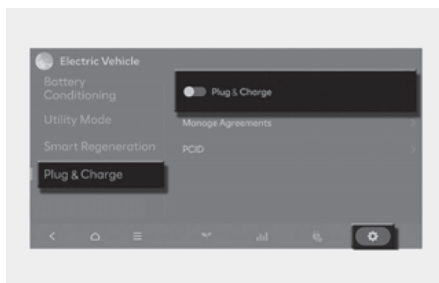

## *i* Informasjon

I tilfelle du ikke har en Plug & Charge-kontrakt, må Plug & Charge-funksjonen slås av. Etter at funksjonen er slått på, kan det oppstå problemer med ladeprosessen.

### Fornyelse av Plug & Charge

Hvis Plug & Charge ikke fortsetter eller mislykkes under prosessen, må du kontrollere utløps- og fornyelsesstatusen for avtalesertifikatet.

- Plug & Charge fortsetter ikke hvis sertifikatet er utløpt.
- Slå av Plug & Charge-funksjonen og bruk en ekstern betalingsmetode til sertifikatstatusen sjekkes. I tilfelle Plug & Charge svikter mer enn 2 ganger, blir betalingsmåten byttet til en ekstern betalingsmetode fra tredje forsøk.

## *i* Informasjon

For å tilbakestille og aktivere Plug & Charge en gang til etter at betalingsmåten er byttet til en ekstern betalingsmetode, må du følge en av instruksjonene nedenfor:

- Lad én gang ved å bruke en ekstern betalingsmetode. Plug & Charge er tilgjengelig fra neste lading.
- Koble fra ladepluggen, lukk ladedøren og vent i minst 1 minutt med bilen slått på.
- Bruk en annen lader som er Plug & Charge-aktivert.

I tilfelle kontraktssertifikatet for Plug & Charge har utløpt eller er trukket tilbake, følg instruksjonene nedenfor:

1. Opprett en ny kontrakt for å utstede eller fornye sertifikatet.
2. Koble ladepluggen og prøv Plug & Charge på nytt.
  - Laderen vil vise utløps- og tilbaketrekingsstatus for sertifikatet, og ladingen vil mislykkes.
3. Koble fra og koble til ladepluggen og prøv å lade på nytt.
  - Det nylig inngåtte sertifikatet er installert, og ladingen fortsetter som normalt.

### Administrere Plug & Charge-avtalen

Hvis et nytt avtalesertifikat er installert, blir alternativet **Administrer avtaler** tilgjengelig. Følg instruksjonene nedenfor for å se detaljene eller administrere det:

1. Gå til startskjermen på infotainmentskjermen.
2. Velger du **Elektrisk bil** > **⚙** > **Plug & Charge** på startskjermbildet, og velg deretter **Administrer avtaler**.
3. Kontroller informasjonen om leverandøren og utløpsdatoen (år/måned) som vises på skjermen.
  - Du kan om nødvendig slette sertifikatet ved å trykke på **Slett**.

### Søker etter ladestasjoner i nærheten

Det søkes etter ladestasjoner langs ruten, i nærheten av gjeldende beliggenhet samt i nærheten av den valgte destinasjonen. Detaljert informasjon vises når du velger en ladestasjon.

## **i** Informasjon

Når du melder deg på HYUNDAI Bluelink service, vil tilgjengelige ladere på hver ladestasjon vises.

---



Følg instruksjonene nedenfor for å søke etter ladestasjoner i nærheten:

1. Gå til startskjermen på infotainmentskjermen.
2. På startskjermen velger du **Elektrisk kjøretøy** > ☰ > **Liste over ladestasjoner**.

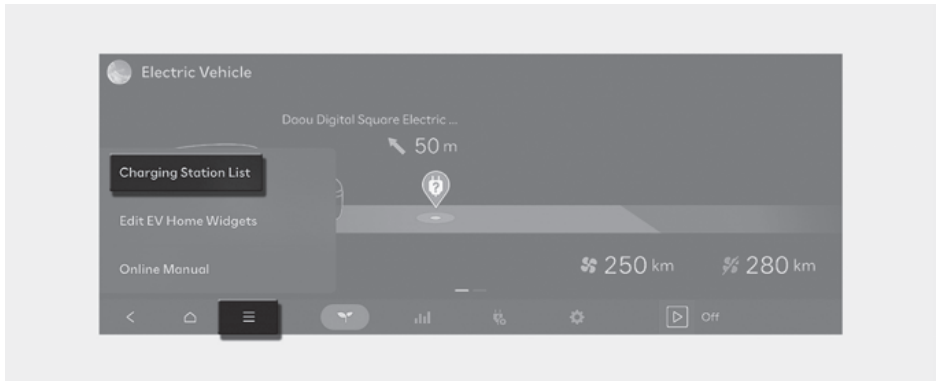

- Du kan velge mellom «Rute», «Gjeldende posisjon», «Reisemål» og «Favoritt».
- Retningen (pil) og avstand, ladetype, adresse og plassering på kartet over ladestasjonene som tilsvarer det valgte alternativet, vises på høyre side av skjermen.

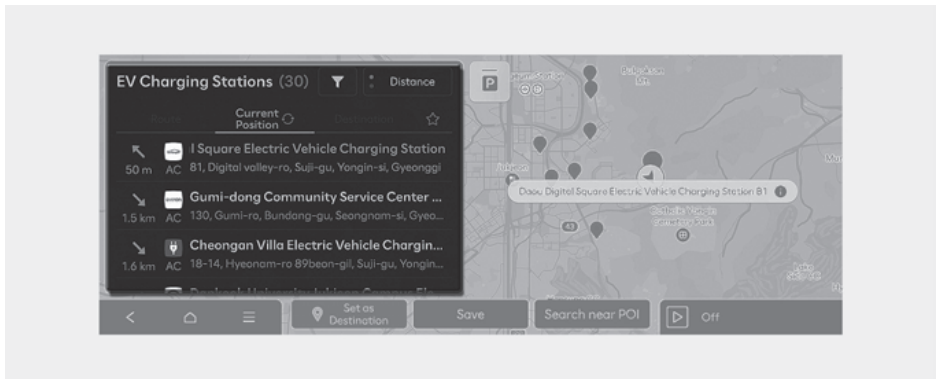

3. Velg ladestasjonen fra listen og sjekk detaljert informasjon.

## Bruk av V2L-funksjon

Bruk Vehicle to Load (V2L)-funksjonen for å slå på elektroniske enheter ved å koble dem til høyspentbatteriet.

### Sikkerhetsregler under bruk av V2L-funksjonen

Før V2L-funksjonen brukes, må man alltid lese nøye all sikkerhetsinformasjonen nedenfor og følge nøye. Unnlatelse av å gjøre dette kan føre til elektrisk støt eller brann og kan resultere i alvorlig personskade, dødsfall, funksjonsfeil eller skade på eiendom.

### Forholdsregler under bruk av V2L-funksjonen

#### ADVARSEL

- V2L-funksjonen må aldri brukes i tilfelle V2L-kontakten, ladeinntaket, strømkontakten eller kablet er skadet, korrodert eller rustet.
  - Ikke rør ved/ta på V2L-kontakten, ladeinntaket eller strømkontakten med våte hender.
  - V2L-funksjonen må aldri brukes i tilfelle tilkoblingsdelen til V2L-kontakten og ladeinntaket er løst.
  - Bekreft at det ikke finnes vann, støv eller andre forurensninger før kontakten og støpselet kobles til. Det kan føre til elektrisk støt eller brann.
  - Ikke legg metallgjenstander eller bare hender på V2L-kontakten eller ladeinntaket.
  - For elenheter som benyttes utendørs må det brukes et produkt med en vanntett funksjon, eller produktet må brukes i et vanntett miljø. I tilfelle regn eller fuktighet trenger inn i elenheter, flere uttak, skjøteledninger osv., kan det føre til elektrisk støt eller skade på bilen eller enhetene.
  - Hvis det er fare for lyn, må ikke V2L-funksjonen brukes utenfor bilen.
  - Bruk aldri elektriske varmeapparater som vannkoker, brødrister eller strykejern i bilen. Å gjøre dette kan føre til brann or skader.
-

## Forholdsregler for betjening av kjøleviften

### ⚠ ADVARSEL



Ved bruk av V2L kan kjøleviften i bilens motorrom betjenes automatisk, selv om bilen er slått av. Ikke plasser hånden i nærheten av kjøleviften mens V2L-driftsstatus pågår.

## Forholdsregler for håndtering og bruk av V2L-kontakten

### ⚠ FORSIKTIG

- Ikke forsøk å bygge om eller demontere V2L-kontakten. Det kan forårsake brann, elektrisk støt eller personskade. Skader på bilen din forårsaket av ombygging og demontering dekkes ikke av garantien.
- Når strømpluggen kobles til eller kobles fra V2L-kontakten eller du åpner eller lukker dekselet på V2L-kontakten, må du være forsiktig slik at du ikke skraper opp hånden eller andre deler av kroppen.
- Husk å koble V2L-kontakten fra bilen når du er ferdig med å bruke V2L.
- Ikke lad bilen med V2L-kontakten. I tilfelle du lader bilen vilkårlig ved å ombygge strømkabelen til kontakten osv., kan det føre til skade på bilen.
- Ikke plasser gjenstander på V2L-kontakten. Det kan skade kabelen og føre til elektrisk støt eller brann.
- Ikke la V2L-kontakten falle i gulvet, og beskytt den mot kraftige støt. Hold den ren på et tørt sted uten vann eller fuktighet.

## **Forholdsregler under bruk av elektriske/elektroniske produkter**

### **FORSIKTIG**

- Før produktet brukes, må man sjekke forholdsreglene og hvordan produktet brukes ved å følge håndboken til produktet.
  - Bruk kun produkter som har oppnådd nasjonal sikkerhetssertifisering.
  - Bruk kun en elektrisk enhet som ikke overskrider den maksimale kraftkapasiteten som kan leveres av bilen. Det kan hende at enkelte av de elektriske enhetene ikke fungerer som normalt, selv om produktet har et strømforbruk som er lavere enn den maksimale strømkapasiteten som leveres av bilen.
    - Elektriske enheter som krever høy effekt under førstegangsdrift.
    - Målingsenheter som behandler nøyaktige data.
    - Elektriske enheter som er følsomme for vekselstrømladere av type vekselretter.
  - Ikke bruk produkter som krever kontinuerlig strømforsyning, for eksempel medisinsk utstyr. Strømforsyningen kan avbrytes, avhengig av bilens tilstand.
  - V2L-utladingsmodusen blokkeres automatisk ved overoppheting. Når utladingsmodusen er blokkert, må du kontrollere om V2L-kontakten eller strømpluggen er kontaminert, slitt, rustet eller ødelagt.
    - Hvis temperaturen faller til riktig nivå igjen etter et tidsrom uten tilsyn, kan du gjenoppta bruken.
    - I tilfelle overoppheting gjentar seg under bruk av en bestemt elektrisk enhet, må den elektriske enheten ikke brukes.
  - Ikke koble til mer enn to skjøteledninger eller fleruttak. Under bruk av skjøtekabelen, må det bekreftes at det brukes kabelen uten vri. Varme fra den overlappede kabelen kan føre til brann.
  - Ikke heng de elektriske apparatene på ledningen.
  - Unngå bruk hvis kappen på kabelen til det elektriske apparatet er skadet eller ødelagt.
  - Sett støpselet helt inn mens du kobler til strømmen.
  - Bruk kun den kvalifiserte pluggen med jordforbindelse som oppfyller standarden. Bruk aldri slitt, korrodert eller ødelagt plugg eller feil plugg som ikke oppfyller standarden.
-

## Bruk av strøm utenfor bilen

Før V2L-funksjonen brukes, må man alltid lese nøye all sikkerhetsinformasjonen og forholdsregler på «Sikkerhetsregler under bruk av V2L-funksjonen» og følg instruksjonene.

Følg instruksjonene nedenfor for å koble V2L-kontakten til ladeinntaket på bilen og gi strøm til et elektronisk produkt.

1. Åpne dekselet på V2L-kontakten.
2. Lukk dekselet etter tilkobling av støpselet til et elektronisk produkt til strømuttaket på kontakten.



### ADVARSEL

Enkelte typer plugger passer kanskje ikke inn i uttaksdekselet på V2L-kontakten. Dette resulterer i ufullstendig lukking av dekselet. Bruk aldri V2L-kontakten på en regnfull eller snørik dag i tilfelle uttaksdekselet ikke er helt lukket. Det er fare for brann og/eller skader.

3. Åpne beskyttelsesdekselet for tilkoblingsterminalen som finnes på kontakten med åpen bryteren trykket inn.
4. Åpne ladedøren og koble V2L-kontakten til ladeinntaket på kjøretøyet.
  - Koble V2L-kontakten til ladeinntaket innen 60 sekunder etter at ladedøren åpnes.
  - Gjenværende tid til batterinivået når den innstilte verdien, og avstanden til tom tank ved den innstilte verdien vises på kombiinstrumentet eller infotainmentsystemet.
5. Trykk på strømbryteren på V2L-kontakten.
  - Strømmen vil leveres og indikatoren på V2L-kontakten vil slås på.

### *i* Informasjon

- Etter at V2L-kontakten er koblet til ladeinntaket på bilen, vil alle dører og kontakter låses automatisk for å forhindre tyveri og separasjon. For å koble fra V2L-kontakten, lås opp døren og trekk i kontakten med den åpne bryteren trykket inn.
- Før V2L-funksjonen brukes, må den planlagte klimainnstillingen deaktiveres ved å sjekke «Konfigurer alternativene for vekselstrømladeren». V2L-funksjonen kan være avbrutt avhengig av den planlagte klimainnstillingen.
- Se avsnittet «Konfigurer en batteriutladingsgrense ved bruk av Vehicle to Load (V2L)» i dette kapittelet for å kontrollere og endre V2L-innstillingen.
- Hvis en elektrisk enhet som overskrider maksimal effektkapasitet kobles til, vil en advarsel vises på instrumentpanelet og strømforsyningen slås av umiddelbart.

## Bruk av strøm inne i bilen

Du kan koble husholdningsapparater eller elektriske enheter til strømuttaket som finnes inne i bilen og bruke dem praktisk.

### ADVARSEL

Bruk aldri elektriske varmeapparater som vannkoker, brødrister eller strykejern i bilen. Dette kan føre til brann eller personskader.

---

1. Trykk på start/stopp-knappen på ON eller aktiver **Verktøymodus**.
  - For mer informasjon om **Verktøymodus**, se “Konfigurering av hvilemodus” i dette kapitlet.



2. Åpne dekselet til strømuttaket ved å skyve det til venstre, og koble strømpluggen til elenheten til stikkontakten.
  - Gjenværende tid til batterinivået når den innstilte verdien, og avstanden til tom tank ved den innstilte verdien vises på kombiinstrumentet eller infotainmentsystemet.

## *i* Informasjon

- Indikatoren på strømuttaket indikerer statusen til strømforsyning.



Indikatorstatus	Beskrivelse
Blå	Ventemodus
Rød	Ingen strømforsyning selv om stikkkontakten er koblet til
Grønn	Normal strømforsyning gjennom den normale tilkoblingen til stikkkontakten.

- V2L-utladingsmodus slås av hvis bilen er av og innendørs V2L brukes med bilen satt til ON.
- Enten åpne ladedøren eller koble V2L-kontakten til ladeinntaket, og V2L-utladingsmodus slår seg av.
- Hvis du vil bruke innendørs og utendørs V2L samtidig, kobler du først V2L-kontakten til ladeinntaket og bruker innendørs V2L.
- Når lademengden i høyspenningsbatteriet når den angitte utladingsgrensen (%), avbrytes driften og du får opp en varselmelding på instrumentpanelet. Hvis du vil bruke V2L, må du angi en lavere utladingsgrense (%) enn den nåværende batteriladingen.
  - For mer informasjon om utslippsgrensen, se «Konfigurer en batteriutladingsgrense ved bruk av Vehicle to Load (V2L)» i dette kapittelet.
  - For mer informasjon om advarsler, se «Sjekk varsel- og indikatorlysene» avsnittet i dette kapittelet.

## Løse V2L-problemer

Hvis det oppstår et problem under bruk av V2L-funksjonen, vil V2L stoppes og en melding vises på instrumentpanelet.

Sjekk årsaken til meldingen og ta passende tiltak ifølge tabellen nedenfor.

Melding	Årsak	Mål
V2L ferdig. Definert ladenivå nådd	Høyspentbatterinivået når det innstilte grensen for utlading.	For kontinuerlig bruk av V2L, må du sette utladningsgrensen til et lavere nivå enn det nåværende batterinivået. (Se "Konfigurer en batteriutladningsgrense ved bruk av Vehicle to Load (V2L)" i dette kapittelet.)
Energiforbruket er for høyt. V2L avbrutt	En elektrisk anordning som overskrider den maksimale effekten bilen kan levere er tilkoblet.	Sjekk det totale strømforbruket til den elektriske anordningen og bytt den ut med et produkt innenfor V2L-maksimal effekt.
Vilkår for V2L ikke er oppfylt	V2L har stoppet av følgende årsaker: <ul style="list-style-type: none"><li>• V2L-kontakt slått av</li><li>• Overoppheting av V2L-kontakt</li><li>• Åpning av ladeluken under bruk av V2L-ladeuttaket.</li></ul>	Sørg for at det ikke kan oppstå problemer med.



## Ekstra Batterisparer+

### ADVARSEL

Etter aktivering av funksjonen, vil høyspenningselektrisitet strømmer inn i bilen. Følg instruksjonene nedenfor for å unngå elektrisk støt eller skader.

- Ikke ta på høyspenningsledningen (oransje), kontakten samt elektriske komponenter og enheter.
  - Ikke modifier eller koble fra elektroniske enheter i kjøretøyet.
- 

Ekstra Batterisparer+ er en funksjon som spesialiserer seg på batteribeskyttelse, forhindrer feil på grunn av fullstendig utlading av 12 V-batteriet.

Hvis brukeren kjører eller lader kjøretøyet, vil Ekstra Batterisparer+ aktiveres automatisk for å sjekke 12 V-batteriets ladetilstand. Om nødvendig lader høyspenningsbatteriet 12 V-batteriet.

### FORSIKTIG

Ekstra Batterisparer+-funksjonen kan ikke forhindre at 12 V-batteriet lades ut i følgende situasjoner:

- 12 V-batteriet er skadet eller utslitt.
  - 12 V-batteriet brukes som strømforsyning eller uautoriserte elektroniske enheter.
- 

### Informasjon

- I tilfelle Ekstra Batterisparer+-funksjonen var aktivert, kan nivået til høyspenningsbatteri gått ned.
  - Avhengig av tilstanden til kjøretøyet eller høyspentbatteriet, kan Hjelpen Batterisparer+-funksjonen fungerer kanskje ikke normalt eller stoppet.
-

## Kjøre elbilen

Sjekk hvordan enhetene inne i bilen som du må kjenne til for å kjøre brukes, slik som start, bremsing og giring av elbilen.

### Starte og stoppe bilen

Følg instruksjonene nedenfor for å starte eller stoppe bilen.

#### FORSIKTIG

- Fest alltid sikkerhetsbeltet før bilen startes av sikkerhetsmessige årsaker.
  - Sjekk om EPB brukes før bilen startes.
- 

#### Starte bilen

1. Hold i smartnøkkelen og sitt i førersetet.
2. Trykk på start/stopp-knappen når du holder nede bremsepedalen.
  - På instrumentpanelet vises (READY indikator).

#### Informasjon

Mens READY-indikator vises, trykk på bremsepedalen, skift til «D» (kjør) eller «R» (revers), og slipp EPB og bremsepedalen for å starte å bevege bilen fremover eller bakover. Du kan begynne å kjøre ved å trykke sakte på gasspedalen og bremse eller stoppe ved å trykke på bremsepedalen.

---

#### Stoppe bilen

1. Stopp bilen ved å trykke på bremsepedalen.
2. Bruk EPB mens du trykker på bremsepedalen, og trykk på **P**-knapp for å skifte til P (parkering).
3. Trykk på start/stopp-knappen.
  - READY-indikatoren på instrumentpanelet slukkes.

#### Informasjon

Der er andre posisjoner til start/stopp-knappen i tillegg til ON/OFF. Bruk den på riktig måte og vær oppmerksom på utladingen av 12 V-batteriet.

- **ACC:** 12 V-batteristrømmen er slått på, slik at enkelte enheter, slik som infotainmentsystem og klimaanlegg, kan fungere. Trykk på start/stopp-knappen når den er i OFF-posisjon for å slå på ACC.
  - **ON:** 12 V-batteriet er slått på for å sjekke instrumentpanelet og bruke alle de elektriske enhetene inne i bilen. Trykk på start/stopp-knappen når den er i ACC-posisjon for å slå på ON.
-

### **Forståelse av virtuellmotorlydsystem - Virtual Engine Sound System**

Elbiler bruker ikke forbrenningsmotor, så det er ingen motorstøy under kjøring. Virtual Engine Sound System (VESS) genererer motorlyd slik at fotgjengere gjøres oppmerksomme på bilen som nærmer seg når de kjører.

- Hvis bilen er i modusen (READY) og girvelgeren ikke er i P (Parkering), vil VESS være aktivt.
- Når giret skiftes til R (revers), kan man høre en ytterligere varsellyd.

#### **FORSIKTIG**

- Pass på at bilen ikke lager motorstøy under kjøring.
  - Vær oppmerksom på omgivelsene og kjør forsiktig.
  - Etter parkering eller når du venter på trafikklys, må du se etter barn eller hindringer før du kjører.
  - Ved rygging må du sjekke området bak bilen før du setter bilen i bevegelse. Det er ikke sikkert at fotgjengere hører motorlyden.
-

## Sjekke kjøreinformasjon for elbiler

Under kjøring av elbilen, vil instrumentpanelet vise hovedinformasjonen, slik som avstand til tomt batteri, sanntids energistatus, batteriladenivå og advarselmeldinger, gjennom brukergrensesnittet og indikatorene.

### **Faktorer som påvirker avstanden til tomt batteri**

Avstanden til tomt batteri refererer til avstanden som kan kjøres med nåværende batterinivå og vises på bunnen av instrumentpanelet under kjøring av elbilen.

Type A

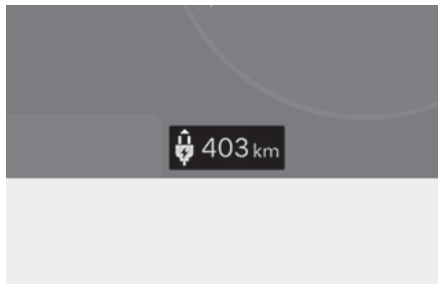

Type B

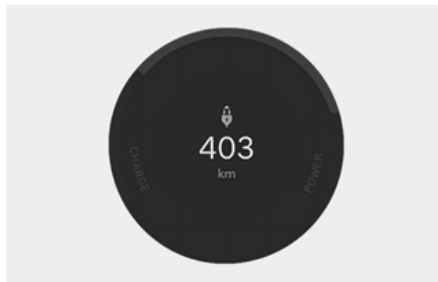

Avstanden til tomt batteri varierer og avhenger av mange faktorer som kjørevaner, strømforbruk, kjøreforhold og høyspentbatteri. Avstanden til tomt batteri kan økes eller reduseres enn de sertifiserte tallene, da den gjenspeiler alle faktorene fullstendig. Sjekk avstanden til tomt batteri ved å vurdere følgende aspekter:

- **Kjørevanene:** Kjørehastigheten og tendensen til å akselerere og bremse. Høyhastighetskjøring eller hyppig akselerasjon og nedbremsing reduserer avstanden til tomt batteri.
- **Strømforbruk:** Ekstra strømforbruk, slik som klimaanlegg, varmeapparat, lamper osv. Mens strømforbruket øker, vil avstanden til tomt batteri reduseres.
- **Kjøreforhold:** Været, temperaturen og terrenget. Avstanden til tomt batteri reduseres i tilfelle du kjører i snø/regn/sterk vind eller lav temperatur. Avstanden til tomt batteri vil også reduseres ved kjøring i oppoverbakke eller på glatt eller ulendt vei.
- **Den elektriske energien:** Proporsjonal med ladetilstanden (SOC), men kan variere og avhenger av batteritemperaturen og helsetilstanden (SOH) til et batteri.

### ***Endre avstanden til tomt batteri ved 100 % lading***

I tilfelle avstanden til tomt batteri reduseres på grunn av innlæring av kjørevaner eller kjøreforhold, kan avstanden til tomt batteri øke på nytt ved å kjøre kontinuerlig ifølge "Tips for å forbedre avstanden til tomt batteri".

- Tilbakestilling av tidligere lærte kjøremønstre på servicesenteret kan øke avstanden til tomt batteri som vises på bunnen av instrumentpanelet, men det øker ikke den faktiske avstanden til tomt batteri. Avstanden til tomt batteri er kanskje ikke nøyaktig før læringen fortsetter.
- I tilfelle temperaturen til høyspenningsbatteriet er lav om vinteren, vil avstanden til tomt batteri reduseres, men det er ikke en permanent endring. Avstanden til tomt batteri vil øke når temperaturen stiger.
- I tilfelle du reduserer strømforbruket, vil avstanden til tomt batteri økes.
- Det kan forekomme naturlig nedbrytning med høyspentbatteriet og dette avhenger av hvor mange år bilen brukes. Dette kan redusere strekningen til tomt batteri

### ***Under konfigurering av destinasjonen***

Under konfigurering av destinasjonen, kan avstanden til tomt batteri endres fordi avstanden til tomt batteri beregnes på nytt ved å bruke informasjonen om destinasjonen i stedet for den innlærte historikken for elektrisk energiøkonomi.

#### ***i* Informasjon**

Avstanden til tomt batteri kan variere betydelig og avhenger av trafikkforhold eller kjørehastighet.

### **Tips for å forbedre avstanden til tomt batteri**

Avstanden til tomt batteri varierer og avhenger av ladenivået til høyspenningsbatteri, vær, temperatur, varighet på batteribruk, terreng, kjørevaner osv.

Avstanden til tomt batteri kan økes ved å kjøre bilen ved å følge instruksjonene som er spesifisert nedenfor.

- Luftmotstanden øker raskt når elbilen kjører raskere, så unngå å kjøre for fort for å øke avstanden til tomt batteri og den elektriske energioøkonomien.
- Rask akselerasjon bruker mye energi og rask nedbremsing begrenser den regenerative bremsingen. Trykk ned og slipp gasspedalen gradvis når du akselererer eller bremser ned for å kunne opprettholde hastigheten.
- Hvis du bruker klimaanlegget eller varmeapparatet for mye, bruker høyspentbatteriet for mye strøm. Dette kan redusere strekningen til tomt batteri Sett derfor temperaturen til 22 °C (71.6 °F) AUTO nivå 2. Spesielt om vinteren kan reduksjon av oppvarming og bruk av oppvarmede seter øke avstanden til tomt batteri betraktelig. Slå av klima eller varmeapparatet hvis du ikke trenger dem.
- I tilfelle klima eller varmeren brukes, vil energiforbruket reduseres i tilfelle resirkuleringsmodus velges i stedet for friskmodus. Friskluftsmodus bruker mye energi, siden luften fra utsiden må varmes opp eller kjøles.
- Lukk vinduene under kjøring av elbilen. Kjøring av elbilen med vinduene åpne øker luftmotstanden og bruken av klima eller varmer.
- I tilfelle du bruker klima eller varmer mens du kjører alene, bruk KUN FØRER-funksjonen.
- Oppretthold alltid spesifisert dekktrykk og bruk kun dekk for elbiler.
- Ikke bruk unødvendige elektriske komponenter under kjøring.
- Ikke last unødvendige gjenstander i bilen.
- Ikke monter deler som kan øke luftmotstanden.

### Når avstanden til tomt batteri er utilstrekkelig

- Når batterivarselindikatoren vises, lad umiddelbart bilen ved en ladestasjon som finnes i nærheten.
- Kjør energieffektivt ved å følge “Tips for å forbedre avstanden til tomt batteri”.
- Når batterinivået er 0 %, prøv aldri å kjøre. Flytt til et trygt sted og ring etter hjelp.

### Sjekke energistatus i sanntid (LADE/STRØM-måler)

LADE/STRØM-måleren viser ladings- og utladingsstatusen til den elektriske energien som produseres av den regenerative bremsingen og energiforbruket til den elektriske motoren.

Type A



Type B



- **LADNING:** Viser ladestatusen til den elektriske motoren når bilen bremses ned eller kjører på en nedoverbakke (lades av de regenerative bremsene). Jo mer elektrisk energi som lades, jo lavere målernivå.
- **STRØM:** Viser utladingsstatus for den elektriske motoren når bilen akselererer eller kjører i oppoverbakke. Jo mer elektrisk energi som utlades (brukes), desto høyere målernivå.

### **Sjekk ladetilstanden (SOC)**

SOC-indikatoren vises nederst på LADE/STRØM-måleren og viser ladenivået til høyspentbatteriet i prosent. Jo lavere tall, desto mer må elbilen lades, og 100 % indikerer full lading.

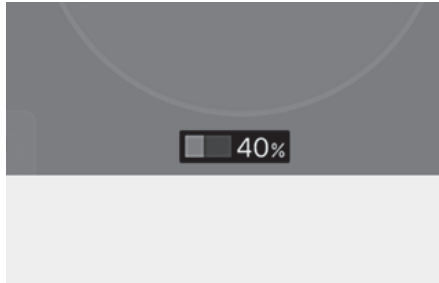

- I tilfelle gjenværende batteri på høyspenningsbatteriet er lavere enn 10 %, vil varsellampen vises.
- Når varsellampen vises, må bilen lades.

### **i Informasjon**

- For å finne en nærliggende ladestasjon, se delen "Søker etter ladestasjoner i nærheten" i dette kapittelet.
- Sjekk om SOC er nok før du kjører på motorveier.
- Etter at varsellampen vises, lad umiddelbart bilen ved en ladestasjon som finnes i nærheten. Det kan hende at bilen ikke fungerer som det skal, avhengig av kjørehastigheten, været og andre kjøreforhold.

### **Sjekk varsel- og indikatorlysene**

Varsel- og indikatorlysene vil vises i midten av instrumentpanelet før eller under kjøring, avhengig av statusen til elbilen. Forstå betydningen av varsel- og indikatorlysene med henvisning til instruksjonene nedenfor og kjør trygt.

### **⚠ FORSIKTIG**





Hvis varsellampen lyser under kjøring eller ikke slukkes, anbefaler vi at bilen kontrolleres av en autorisert HYUNDAI-forhandler.

---



## Sjekk varsellysene

Sjekk årsaken til varsellampene ifølge tabellen nedenfor og iverksett passende tiltak.

Varsellys	Årsak	Mål
<b>Servicevarsellampe</b> 	Varsellampen lyser: <ul style="list-style-type: none"> <li>• Hvis det er et problem med relaterte deler av elbilens styringssystem, som sensorer osv.</li> <li>• Når en aktuator, elektrisk kompressor for klimaanlegg osv. feiler.</li> </ul>	I en normal tilstand lyser den i ca. 3 sekunder når start/stopp-knappen er i PÅ-posisjon og deretter slukkes. <ul style="list-style-type: none"> <li>• Når varsellampen lyser opp mens du kjører eller ikke slås av når du har startet bilen, anbefaler vi at bilen blir kontrollert hos en autorisert HYUNDAI-forhandler.</li> </ul>
<b>Indikatorlampe for nedstenging</b> 	Varsellampen lyser: <ul style="list-style-type: none"> <li>• I tilfelle ladenivået i høyspenningsbatteriet er for lavt eller spenningen reduseres. (Utgangsgrense oppstår når ladenivået er utilstrekkelig.)</li> <li>• Når temperaturen i høyspenningsbatteriet er for høy eller for lav.</li> <li>• Når temperaturen til drivsystemet er overopphetet og krever beskyttelse.</li> </ul>	Hvis det lyser alene, er det ikke feil. <ul style="list-style-type: none"> <li>• Hvis både power down-indikatorlampen og servicevarsellampen lyser samtidig, anbefaler vi at bilen kontrolleres av en autorisert HYUNDAI-forhandler.</li> <li>• Lad bilen umiddelbart i tilfelle indikatoren lyser. Kjørehastigheten kan begrenses og bilen kan ikke kjøre på riktig måte oppoverbakke.</li> </ul>
<b>Varsellampe for høyspenningsbatteri</b> 	Varsellampen lyser når høyspenningsbatterinivået er lavt.	Lad bilen umiddelbart. Bilen kan kjøre ytterligere 30-50 km. <ul style="list-style-type: none"> <li>• Den faktiske avstanden til tomt nivå avhenger av kjøreforholdene.</li> </ul>
<b>Varsellampe for regenerativ brems</b> 	Varsellampen lyser i tilfelle den regenerative bremsen ikke fungerer og bremsen ikke fungerer bra på grunn av feil i bremsesystemet.	Vi anbefaler at bilen inspiseres og repareres av en autorisert HYUNDAI-forhandler. <ul style="list-style-type: none"> <li>• Å bruke bremspedalen kan føles dypere enn normalt, eller bremselengden kan øke.</li> </ul>

### Sjekker indikatorlysene

Sjekk betydningen av indikatorlysene ifølge tabellen nedenfor og iverksett passende tiltak.

Indikatorlampe	Betydning
<b>Ladeindikatorlampe</b> 	Indikerer at ladekontakten er koblet til høyspentbatteriet. <ul style="list-style-type: none"><li>• Når ladekontakten er koblet til, blir den grønn.</li></ul>
<b>Klarindikator</b> <b>READY</b>	Lyser når elbilen er klart til kjøring, og indikerer at bilen er i drift. <ul style="list-style-type: none"><li>• Når bilen ikke fungerer, vil indikatoren slukke eller blinke.</li><li>• Hvis indikatoren er slått av eller blinker, anbefaler vi at bilen inspiseres og repareres av en autorisert HYUNDAI-forhandler.</li></ul>

### Sjekke varselmeldinger

Sjekk betydningen av varselmeldingene ifølge tabellen nedenfor og iverksett passende tiltak.

 <b>ADVARSEL</b>
<ul style="list-style-type: none"><li>• Ikke kjør i tilfelle en varsel vises.</li><li>• Hvis en varselmelding ikke forsvinner etter at du har tatt tiltak, er vår anbefaling at du umiddelbart lar bilen inspisert og reparert av en autorisert HYUNDAI-forhandler.</li></ul>

---

Varselmelding	Årsak	Mål
<b>Lav EV-ladning</b>	Høyspentbatterinivået når under 10 %. <ul style="list-style-type: none"> <li>Varsellyset (🔋) på dashbordet vil slå seg på samtidig.</li> </ul>	Lad opp batteriet umiddelbart.
<b>Lad umiddelbart. Begrenset kraft</b>	Høyspentbatterinivået når under 5 %. <ul style="list-style-type: none"> <li>Varsellyset (🔋) på dashbordet vil slå seg på samtidig.</li> <li>Bilens kraft vil bli redusert for å minimalisere energiforbruket til høyspenningsbatteriet.</li> </ul>	Lad opp batteriet umiddelbart.
<b>Kontroller bilens elektriske system</b>	I tilfelle det finnes et problem med kontrollsystemet til elbilen.	<ul style="list-style-type: none"> <li>Kjør aldri hvis denne varselmeldingen vises.</li> <li>Vi anbefaler at du umiddelbart tauer bilen til en autorisert HYUNDAI-forhandler og får den inspisert.</li> </ul>
<b>Begrenset kraft</b>	Varselmeldingen vises når strømmen til bilen er begrenset med der formål å sikre sikkerheten til kraftige komponenter av årsakene som spesifiseres nedenfor: <ul style="list-style-type: none"> <li>Ladenivået i høyspenningsbatteriet er for lavt eller spenningen reduseres.</li> <li>Temperaturen i høyspenningsbatteriet er for høy eller for lav.</li> <li>Når drivsystemet er overopphetet og krever beskyttelse.</li> </ul>	<p>Hvis det lyser alene, er det ikke feil.</p> <ul style="list-style-type: none"> <li>Lad bilen i tilfelle ladenivået er lavt.</li> <li>Hvis både power down-indikatorlampen og servicevarsellampen lyser samtidig, anbefaler vi at bilen kontrolleres av en autorisert HYUNDAI-forhandler.</li> <li>Ikke akselerer eller start bilen brått når varselmeldingen vises.</li> <li>Vær forsiktig når indikatoren for strøm ned vises. Det kan hende at bilen ikke kjører riktig oppoverbakke og ruller tilbake i en skråning.</li> </ul>

Varselmelding	Årsak	Mål
<p><b>Lav temp. på elbilbatteri Begrenset kraft.</b></p>	<p>I tilfelle du starter eller slår av bilen når utetemperaturen er lav, vil varselmeldingene vises for å beskytte systemet til elbilen.</p> <ul style="list-style-type: none"> <li>Hvis ladenivået til høyspentbatteri er lav og i tilfelle bilen parkeres ute i lang tid, kan bilens strøm være begrenset og dette vil skyldes lav temperatur.</li> </ul>	<ul style="list-style-type: none"> <li>Lading av batteriet før kjøring gir større effekt.</li> <li>Hvis denne advarselen fortsatt vises selv etter at omgivelsestemperaturen har økt, anbefaler vi at bilen inspiseres og repareres av en autorisert HYUNDAI-forhandler.</li> </ul>
<p><b>Elbilbatteri overopphetet! Stopp bilen</b></p>	<p>Høyspentbatteriets temperatur er for høy.</p>	<ul style="list-style-type: none"> <li>Stopp bilen på et trygt sted og slå av start/stopp-knappen og vent til batteritemperaturen reduseres.</li> <li>Hvis disse varselmeldingene fortsatt vises selv etter at du har slått av bilen og ventet tilstrekkelig lenge, anbefaler vi at du umiddelbart tauer bilen til en autorisert HYUNDAI-forhandler for inspeksjon og reparasjon.</li> </ul>
<p><b>Stopp kjøretøy og sjekk strømforsyning</b></p>	<p>Det oppstår en feil i strømforsyningssystemet.</p>	<p>Stopp umiddelbart bilen på et trygt sted. Vi anbefaler at du tauer bilen til en autorisert HYUNDAI-forhandler for inspeksjon og vedlikehold.</p>
<p><b>Koble fra bilen for å starte</b></p>	<p>Du har startet bilen med ladekontakten tilkoblet.</p>	<p>Koble fra ladekabelen, og start bilen.</p>
<p><b>Ladeluke åpen</b></p>	<p>Du har startet bilen med åpent ladedør.</p>	<p>Bekreft at ladedøren er helt lukket etter lading av bilen.</p>
<p><b>Lading stoppet. Kontroller AC(DC)-laderen</b></p>	<p>Disse varselmeldingene vises når lading er stoppet av årsakene nedenfor:</p> <ul style="list-style-type: none"> <li>Det er et problem med den eksterne AC-laderen eller DC-laderen.</li> <li>Den eksterne AC-laderen sluttet å lade.</li> <li>Ladepåsen er skadet.</li> </ul>	<ul style="list-style-type: none"> <li>Sjekk om det er problemer med den eksterne AC- eller DC-laderen og ladepåsen.</li> <li>Lad bilen med en vekselstrømlader som er godkjent for riktig drift eller en ekte bærbar HYUNDAI-lader.</li> <li>Hvis det samme problemet oppstår, anbefaler vi at du får bilen kontrollert hos en autorisert HYUNDAI-forhandler.</li> </ul>

Varselmelding	Årsak	Mål
<p><b>Lading stoppet. Kontroller kabeltilkoblingen.</b></p>	<p>Disse varselmeldingene vises når lading er stoppet av årsakene nedenfor:</p> <ul style="list-style-type: none"> <li>• Ladekontakten er ikke koblet på riktig måte til ladeinntaket.</li> <li>• Låseknappen på ladekontakten trykkes inn.</li> </ul>	<ul style="list-style-type: none"> <li>• Skille ladekontakten fra bilen og koble den til igjen.</li> <li>• Sjekk om det finnes noe problem, slik som ekstern skade, fremmedlegemer osv., med ladekontakten og ladeinntaket.</li> <li>• Lad bilen med en lader som er godkjent for riktig drift eller en ekte bærbar HYUNDAI-lader.</li> <li>• Hvis det samme problemet oppstår, anbefaler vi at du får bilen kontrollert hos en autorisert HYUNDAI-forhandler.</li> </ul>

## Mottiltak for ulykker eller brann

Når det skjer en ulykke mens du kjører det elektriske kjøretøyet, må du slå på nødblinskyset, flytte kjøretøyet til et trygt sted og ikke la andre personer nærme seg stedet.



### ADVARSEL

Hvis et ulykke inntreffer og høyspenningsbatteriet er skadet, kan skadelig gass og elektrolytter lekke ut.

- Vær forsiktig så du ikke berører den lekkede væsken.
  - I tilfelle du mistenker lekkasje av brennbar gass og andre skadelige gasser, åpne vinduene og evakuer umiddelbart til et trygt sted.
  - Hvis lekket væske kommer i kontakt med øynene eller huden, må du straks vaske det berørte området grundig med vann fra springen eller med saltvannsoppløsning og la en lege inspisere det så snart som mulig.
- 

## I tilfelle elbilen tar fyr

Hvis det oppstår brann, må du evakuere til et trygt sted og ikke la andre personer nærme seg stedet.

- Kontakt brannvesenet, rapporter brann i elbil, og følg instruksjonene.



### FORSIKTIG

- Hvis det oppstår brann, evakuer til et trygt sted og vent til brannmannskapene kommer.
  - Hvis den nedre delen av kjøretøyet der høyspenningsbatteriet er plassert, tar fyr, må det tilføres store mengder vann kontinuerlig i lang tid for å slukke brannen fullstendig. Det er vanskelig å slukke brannen i tilfelle det ikke finnes tilstrekkelig vann og passende brannslukningsapparater. Hvis du nærmer deg bilen uforsiktig, kan dette resultere i ulykker, for eksempel elektrisk støt, og føre til alvorlige skader.
- 

## Hvis elbilen er nedsenket

I tilfelle elbilen er nedsenket under kjøring, må instruksjonene nedenfor følges:

- Slå av bilen umiddelbart og evakuer til et trygt sted med din nøkkel.
- Kontakt nødredningstjenesten, for eksempel brannvesenet, eller en autorisert HYUNDAI-forhandler.



### ADVARSEL

Berør aldri det nedsenkede elbilen. Dette kan føre til elektrisk støt eller brann.

---

## Hvis elbilen må taues

I tilfelle det kreves tauing, må alle hjulene løftes. Tauing med hjulene på bakken kan skade motorkomponenter.

### FORSIKTIG

Kontakt brannvesenet ved tauing av bilen etter en brann. Når en bilbrann oppstår på grunn av batteriet, er det fare for ny brann.



[A]Tralle



## Andre forholdsregler for ulykker med elbilen

### FORSIKTIG

- Vær ekstremt forsiktig for strømsikkerhet. En elektrisk sjokk kan oppstå på grunn av kortslutning i høyspent strøm.
  - Når du lakkererer eller bruker varmebehandling på bilen etter en ulykke, kan ytelsen i høyspenningsbatteriet reduseres. Vi anbefaler at du kontakter en godkjent HYUNDAI-forhandler hvis varmebehandling er påkrevd.
  - Det må kun brukes eller installeres originale deler. Tredjepartsdeler eller modifiserte deler kan skade det elektriske kraftsystemet
-



## 2. Informasjon om bilen

Utvendig oversikt (sett forfra) .....	2-2
Utvendig oversikt (sett bakfra) .....	2-3
Innvendig oversikt (venstrekjøring) .....	2-4
Oversikt over midtkonsollen (venstrekjøring) .....	2-6
Oversikt over rattkontroll .....	2-8
Oversikt over motorrommet .....	2-9
Dimensjoner .....	2-10
Elbilspesifikasjoner .....	2-10
Lyspærewattforbruk .....	2-11
Dekk og hjul .....	2-12
Belastning og hastighetskapasitet på dekk (for Europa).....	2-13
Klimaanlegg .....	2-13
Bilens vekt og bagasjeromsvolum .....	2-14
Tilgjengelig vekt for fremre bagasjerom.....	2-14
Anbefalte smøremidler og mengder .....	2-15
Bilens identifikasjonsnummer (VIN).....	2-16
Skilt med bilens identifikasjonsnummer.....	2-16
Dekkspesifikasjon og trykkmerking .....	2-17
Motornummer.....	2-17
Kompressoretikett på klimaanlegget.....	2-18
Etikett for kjølemiddel.....	2-18
Samsvarserklæring .....	2-18
Merknad om åpen kildekode .....	2-18

## Utvendig oversikt (sett forfra)

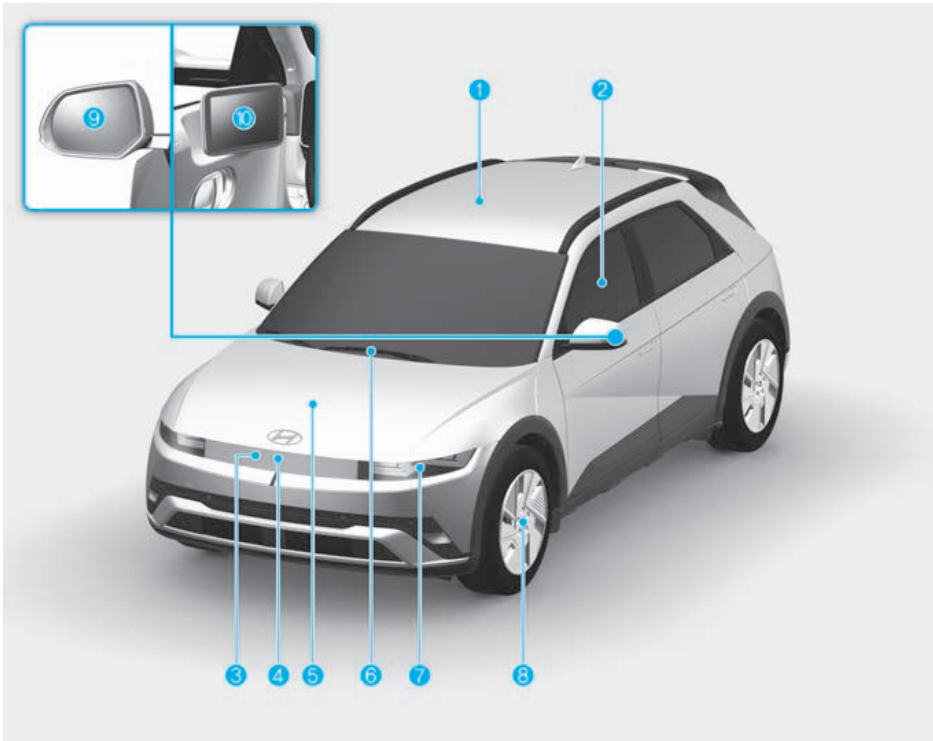

Den faktiske utformingen kan avvike fra illustrasjonen.

(1) Panoramatak.....	5-65
(2) Vinduer .....	5-61
(3) Frontradar .....	7-4
(4) Kamera med vidvinkel foran.....	7-122
(5) Panser .....	5-68
(6) Viserblader på frontrute.....	5-99, 9-14
(7) Frontlykt .....	9-42
(8) Dekk og hjul .....	9-20
(9) Sidespeil .....	5-52
(10) Digitalt sidespeil .....	5-55

## Utvendig oversikt (sett bakfra)

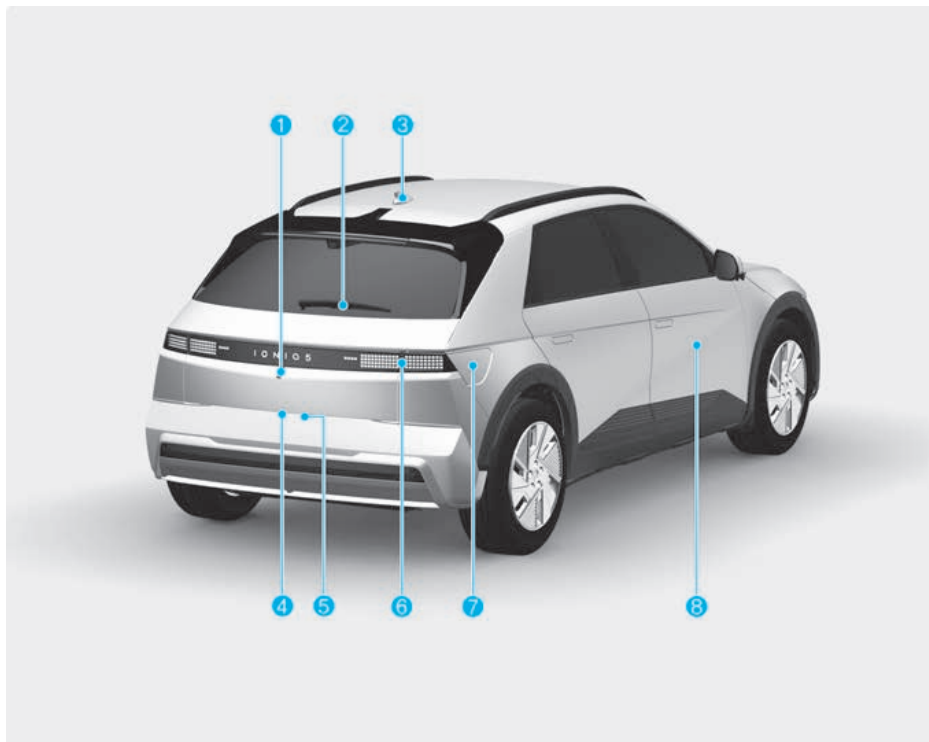

Den faktiske utformingen kan avvike fra illustrasjonen.

(1) Bakluke .....	5-70
(2) Viskerblad på bakrute .....	5-99, 9-14
(3) Antenne .....	5-136
(4) Kamera med vidvinkel på baksiden .....	7-122
(5) Åpne/lukke-bryter for bakluke .....	5-73
(6) Utskifting av bakre kombinasjonslys.....	9-47
(7) Luke for elektrisk lading .....	5-78
(8) Dør .....	5-25

## Innvendig oversikt (venstrekjøring)

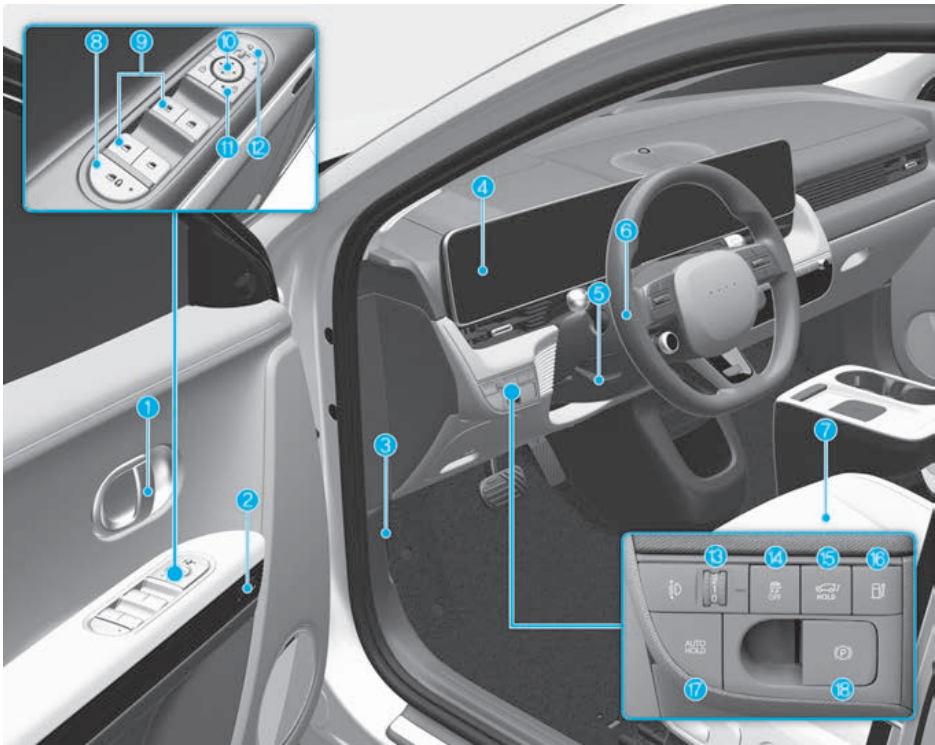

Den faktiske utformingen kan avvike fra illustrasjonen.

(1) Innvendig dørhåndtak .....	5-29
(2) Innebygd minnesystem .....	5-38
(3) Utløserarm for panser .....	5-68
(4) Instrumentpanel på siden .....	5-128
(5) Vippe-/teleskopisk spak for rattet .....	5-43
(6) Ratt .....	5-42
(7) Sete .....	3-4
(8) Knapp for låsing av elektriske vinduer/knapp for elektronisk barnesikringsystem .....	5-63, 5-32
(9) Brytere for el.-vindu .....	5-61
(10) Kontrollbryter for utvendige speil .....	5-52
(11) Sentraldørlåsbryter .....	5-29
(12) Bryter for å folde inn sidespeil .....	5-53
(13) Bryter for høydejustering av lykter .....	5-88
(14) AV-knapp for ESC (Elektronisk stabilitetskontroll) .....	6-33
(15) Åpne/lukke-knapp for elektrisk bakluke .....	5-72

(16)Knapp for åpning av elektrisk ladedør .....	5-78
(17)Auto Hold-knapp .....	6-29
(18)EPB (bryter for elektronisk parkeringsbrems) .....	6-26

## Oversikt over midtkonsollen (venstrekjøring)

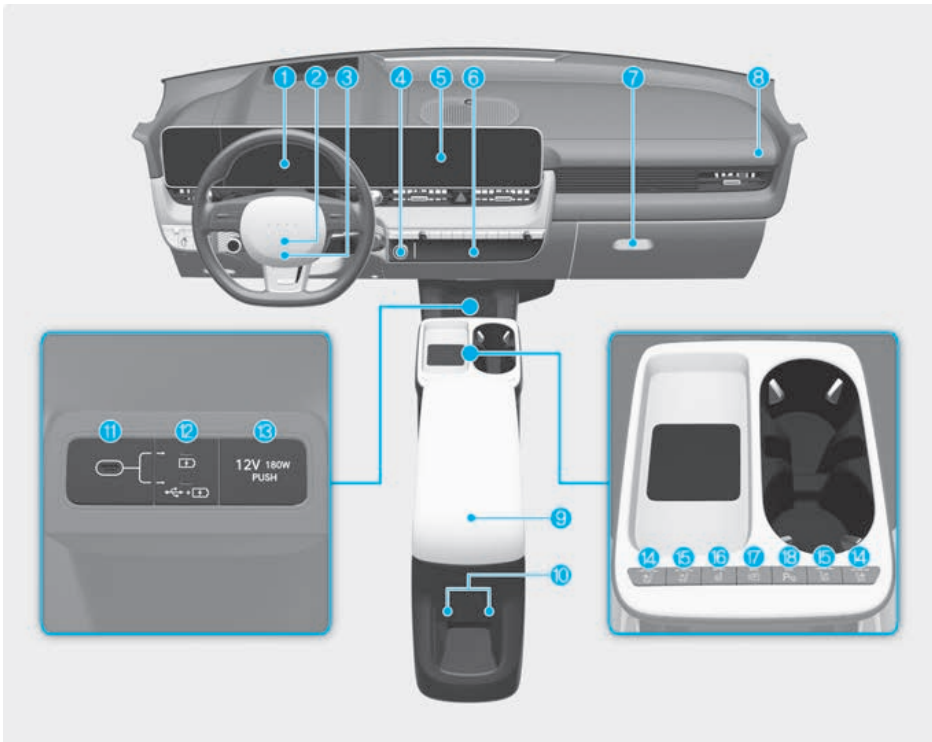

Den faktiske utformingen kan avvike fra illustrasjonen.

(1) Instrumentpanel .....	4-2
(2) Horn .....	5-44
(3) Førerens kollisjonspute foran .....	3-48
(4) START/STOPP-knappen .....	6-4
(5) Infotainmentsystem .....	5-135
(6) Automatisk klimakontrollsystem .....	5-103
(7) Hanskerom.....	5-124
(8) Kollisjonspute på passasjersiden.....	3-48
(9) Midtkonsoll.....	5-123
(10)USB-lader for baksetet.....	5-127
(11) USB-port.....	5-135
(12)USB-port/laderkonverteringsknapp.....	5-135
(13)Strømuttak .....	5-126
(14)Luftventilert sete .....	3-23
(15)Setevarmer.....	3-22
(16)Oppvarmet ratt .....	5-43

(17)Knapp for parkering/visning .....	7-118
(18)Knapp for parkeringssikkerhet .....	7-148

## Oversikt over rattkontroll

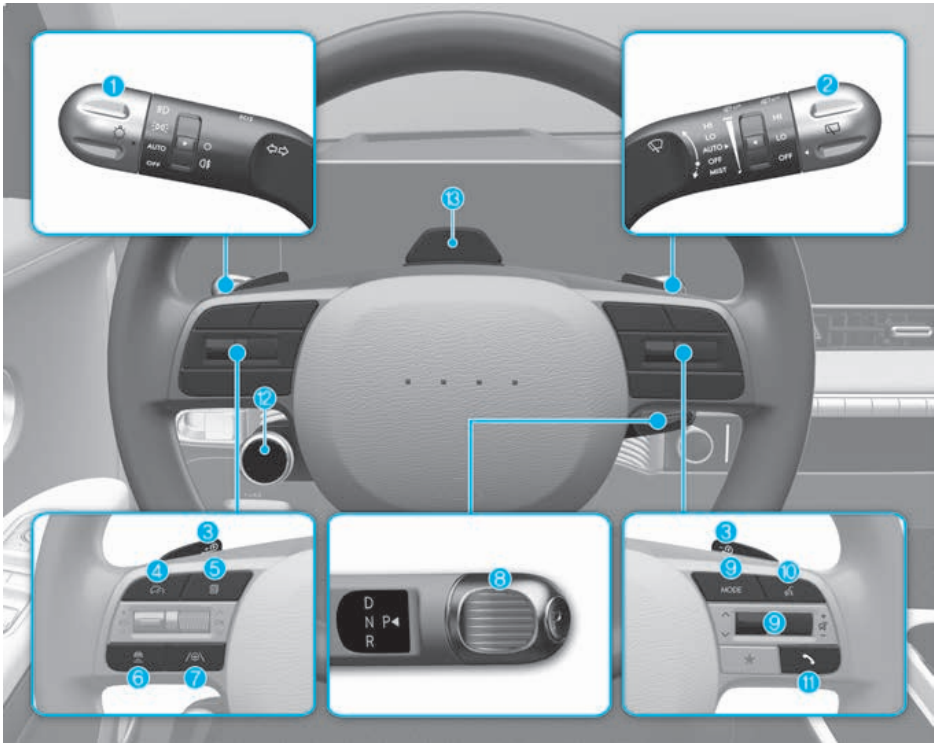

Den faktiske utformingen kan avvike fra illustrasjonen.

(1) Lyskontrollspak .....	5-85
(2) Kontrollspak for visker og spyler .....	5-99
(3) Girskiftehendel på ratt .....	6-14
(4) Kjøreassistanseknapp .....	7-82
(5) LCD-displaykontroll .....	4-26
(6) Avstand mellom kjøretøy .....	7-82
(7) Knapp for kjørefeltassistanse .....	7-31
(8) Girvelger .....	6-9
(9) Lydsystemkontroller på ratt .....	5-136
(10) Knapp for talegjenkjenning .....	5-137
(11) Bluetooth trådløs teknologi, håndfriknapp .....	5-137
(12) Kjøremodusknapp .....	6-44
(13) Kabinkamera .....	7-72



## Oversikt over motorrommet

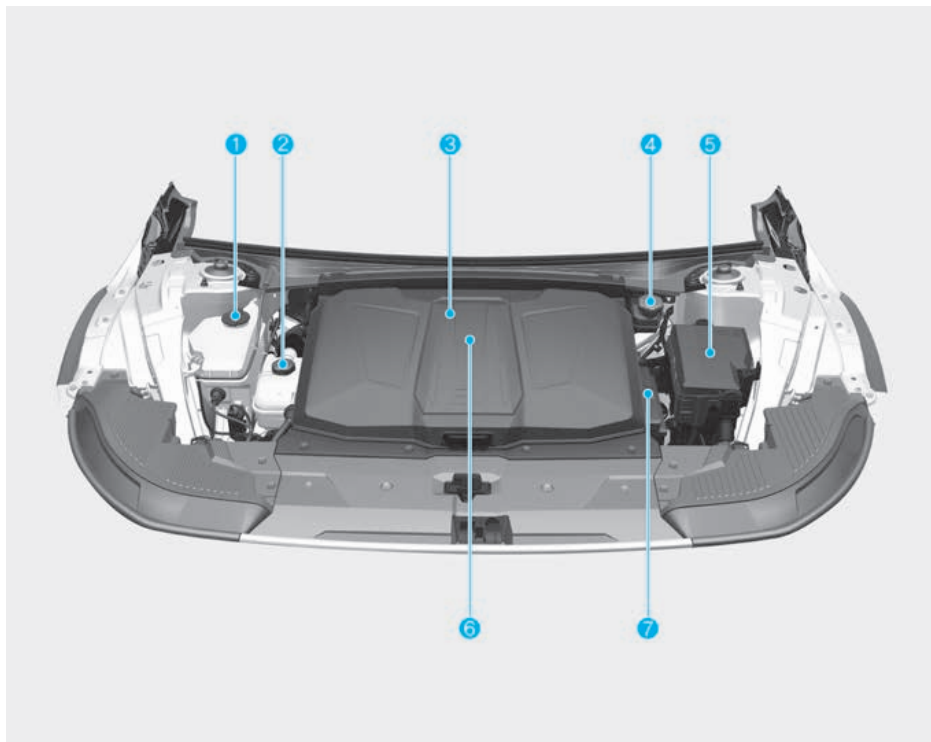

Det faktiske motorrommet i bilen kan avvike fra illustrasjonen.

(1) Beholder for vindusspylervæske .....	9-12
(2) Kjølevæskebeholder .....	9-8
(3) Luftfilter for kupé .....	9-13
(4) Bremsvæskebeholder .....	9-11
(5) Sikringsboks .....	9-29
(6) Fremre bagasjerom .....	5-69
(7) Batteri (12 volt) .....	9-17

## Dimensjoner

Elementer		mm (tommer)	
Total lengde		4 655 (183,27)	
Total bredde		1 890 (74,41)	
Total høyde		1 605 (63,19)	
Dekk	Dekkdimensjon	Foran	Bak
	19 tommer	1 638 (64,49)	1 647 (64,84)
	20 tommer	1 628 (64,09)	1 637 (64,45)
Akselavstand		3 000 (118,11)	

## Elbilspekifikasjoner

Elementer		Standard	Lang rekkevidde	
		2WD	2WD	4WD
Motor	Maks. effekt (kW)	Bak 125	Bak 168	Foran 74 + Bak 165
	Maks. dreiemoment (Nm)	Bak 350	Bak 350	Foran 255 + Bak 350
Batteri (litium-ion)	Kapasitet (kWh)	63	84	84
	Strømuttak (kW)	195	277	277
	Spenning (V)	523	697	697
Lader (OBC: Innebygde batteriladere)	Maks. effekt (kW)	10,4	10,4	10,4

## Lyspærewattforbruk

Lyspære		Pæretype	Watt	
Foran	Frontlykt	Lav	LED	
		Høy	LED	
	Indikatorlampe for blinklys		STD: PY21W OPT: LED	STD: 21W OPT: LED
	Posisjonslys		LED	LED
	Kjørellys på dagtid (DRL)		LED	LED
	Moduslampe foran		LED	LED
	Lampe i fremre bagasjerom		LED	LED
Bak	Stopplys		LED	LED
	Baklys		LED	LED
	Indikatorlampe for blinklys		STD: PY21W OPT: LED	STD: 21W OPT: LED
	Ryggelys		STD: P21W OPT: LED	STD: 21W OPT: LED
	Registreringsskiltlys		LED	LED
	Tåkelys		LED	LED
	Høyt montert stopplys		LED	LED
Innvendig	Kartlys/kupélys foran		LED	LED
	Kupélys bak (uten utsiktstak og soltak)		LED	LED
	Personlig lampe bak (med utsiktstak og soltak)		LED	LED
	Sminkespeillys		LED	LED
	Hanskeromlys		LED	LED
	Moduslampe i dør		LED	LED
	Bagasjeromslys		LED	LED

## Dekk og hjul

Elementer	Dekkdimensjon	Hjulstørrelse	Lufttrykk kPa (psi)				Tiltrekningsmoment for hjulmutter kgf-m (lbf-ft, N-m)
			Normal belastning		Maksimal last		
			Foran	Bak	Foran	Bak	
Dekk i full størrelse	235/55R19	7.5J X 19	250 (36)	250 (36)	260 (38)	290 (42)	11-13 (79-94, 108-127)
	255/45R20	8.5J X 20					

### MERK

- Det er tillatt å legge til 20 kPa til standard dekktrykkspesifikasjon hvis det forventes kaldere temperaturer snarlig.  
Dekk mister vanligvis 7 kPa (1 psi) for hver 7 °C (12 °F) fall i temperaturen. Hvis det forventes ekstreme temperaturvarianter, kontroller dekktrykket om nødvendig for å holde dekktrykket riktig.
- Dekktrykket kan variere avhengig av endringer i høyden (ca. 10 kPa (2,4 psi) for hver 1 km (1 mi.) høydeendring). Hvis du kjører i områder med høyere eller lavere høyde, må du kontrollere og justere riktig dekktrykk.
- Ikke overskrid det maksimale dekktrykket, som du finner på dekkets sidevegg.

### FORSIKTIG

Ved utskiftning av dekk må du ALLTID bruke dekk av samme størrelse, type, merke, konstruksjon og mønster som ble levert med bilen. Hvis du ikke gjør det, kan det skade de tilhørende delene eller føre til feilfunksjon.

## Belastning og hastighetskapasitet på dekk (for Europa)

Elementer	Dekkdimensjon	Hjulstørrelse	Belastningskapasitet		Fartskapasitet	
			LI <sup>*1</sup>	kg	SS <sup>*2</sup>	km/t
Dekk i full størrelse	235/55R19	7.5J X 19	105	925	W	270
	255/45R20	8.5J X 20	105	925	W	270

\*1 : BELASTNING SINDEKS

\*2 : HASTIGHETSSYMBOL

## Klimaanlegg

Element		Volumvekt	Klassifisering
Kjølemiddel	Type A	Varmepumpe	R-1234yf
		Uten varmpumpe	
	Type B	Varmepumpe	R-134a
		Uten varmpumpe	
Kompressors møremiddel	Varmepumpe	180±10 g (6,35±0,35 oz.)	POE J639
	Uten varmpumpe	150±10 g (5,29±0,35 oz.)	

Vi anbefaler at du kontakter en autorisert HYUNDAI-forhandler for mer informasjon.

## Bilens vekt og bagasjeromsvolum

Bilens bruttovekt		Bagasjevolum
Standard	Lang rekkevidde	
2WD: 2 470 kg	2WD: 2 590 kg 4WD: 2 685 kg	520 l (18,4 cu ft.)

## Tilgjengelig vekt for fremre bagasjerom

2WD	4WD
25 kg	10 kg

Tilgjengelig vekt for fremre bagasjerom avhenger av spesifikasjonene.

## Anbefalte smøremidler og mengder

For å oppnå optimal levetid må du kun bruke smøremidler av tilstrekkelig kvalitet til bilen. Vi anbefaler disse smøremidlene til bilen din.

Smøremiddel			Mengde	Klassifisering	
Reduksjonsgirolje	2WD	Bak	3,4–3,5 l (3,6–3,7 US qt.)	HK ATF 65 SP4M-1	
		Foran	3,2–3,3 l (3,4–3,5 US qt.)		
	4WD	Bak	3,4–3,5 l (3,6–3,7 US qt.)		
Motorens kjølevæske	Standard	med varmpumpe	2WD	Spesifisert kjølevann for elbiler	
		uten varmpumpe			4,0 l (4,2 US qt.)
	Lang rekkevidde	med varmpumpe	2WD		4,0 l (4,2 US qt.)
			4WD		4,3 l (4,5 US qt.)
		uten varmpumpe	2WD		4,0 l (4,2 US qt.)
			4WD		4,3 l (4,5 US qt.)
Kjølevæske for høyspenningsbatteri	Standard	med varmpumpe	2WD	10,4 l (11,0 US qt.)	
		uten varmpumpe		9,8 l (10,3 US qt.)	
	Lang rekkevidde	med varmpumpe	2WD	12,1 l (12,8 US qt.)	
			4WD	12,1 l (12,8 US qt.)	
		uten varmpumpe	2WD	11,4 l (12,0 US qt.)	
			4WD	11,6 l (12,2 US qt.)	
Bremsvæske			Som påkrevd	SAE J1704 DOT-4 LV, FMVSS 116 DOT-4, ISO 4925 CLASS-6	

## Bilens identifikasjonsnummer (VIN)

Rammenummer

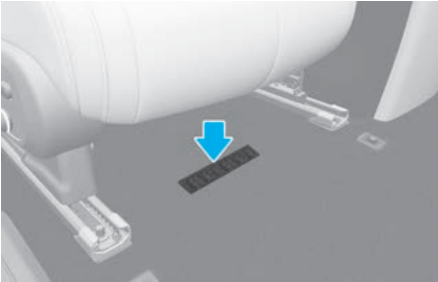

Kjøretøyets identifikasjonsnummer (VIN) er det nummeret som brukes ved registrering av bilen og i alle juridiske forhold som gjelder eierskap etc.

Tallet er stanset på gulvet under høyre forsete. Åpne dekselet for å kontrollere nummeret.

Etikett med understellsnummer - VIN (utstyrsavhengig)



VIN står også på et skilt festet til toppen av dashbordet på venstre side. Tallet på skiltet kan lett ses gjennom frontruten fra utsiden.

## Skilt med bilens identifikasjonsnummer



Skiltet med bilens identifikasjonsnummer (VIN) er festet på førersiden (eller passasjersiden) av midtstolpen.



## Dekkspesifikasjon og trykkmerking



Dekkene som leveres på den nye bilen er valgt for å gi best mulig ytelse ved normal kjøring.

Merket for dekkinformasjon er plassert på midtstolpen på førersiden, og viser anbefalte dekktrykk.

## Motornummer

2WD/4WD

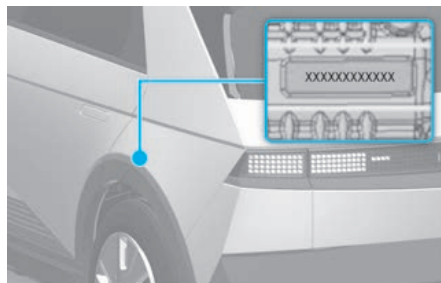

4WD

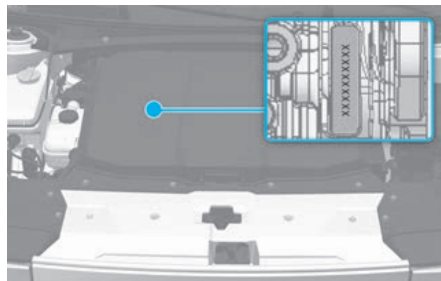

Motornummeret kan kontrolleres på undersiden av bilen.

## Kompressoretikett på klima­anlegget

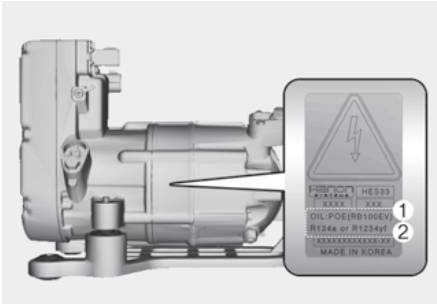

En kompressoretikett viser hvilken type kompressor bilen er utstyrt med. bl.a. modell, delenummer, produksjonsnummer, kjølemiddel (1) og kjøleolje (2).

## Etikett for kjølemiddel

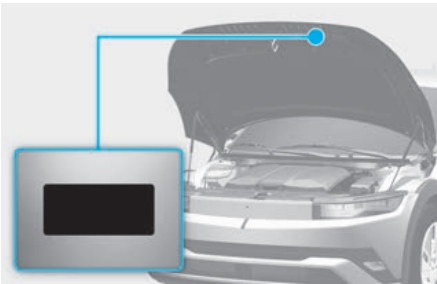

Merket for kjølemedium gir informasjon om kjølemediumtype og mengde.

## Samsvarserklæring

 utstyrsavhengig

Eksempel

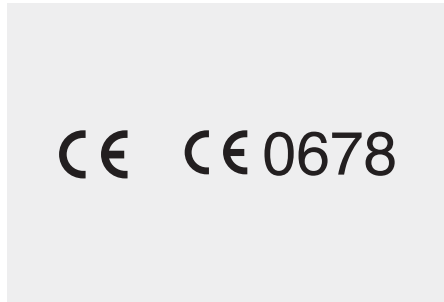

Radiofrekvenskomponentene i bilen samsvarer med kravene og andre relevante bestemmelser i Direktiv 1995/5/EC.

Videre informasjon inkludert produsentens samsvarserklæring er tilgjengelig på HYUNDAI sitt nettsted som følger:

<http://service.hyundai-motor.com>

## Merknad om åpen kildekode

Bilen inneholder programvare med åpen kildekode-lisenser. Informasjon om åpen kildekode, inkludert kildekode, merknader om opphavsrett og henviste lisensvilkår kan fås på nettstedet

<https://www.hyundai.com/worldwide/opensource>

HYUNDAI Motor Company gir deg den åpne kildekode på et lagringsmedium som CD-ROM for minimumsavgift som dekker kostnadene ved å utføre kildedistribusjon på e-postforespørsel til [opensource@hyundai.com](mailto:opensource@hyundai.com) innen en periode på 3 år fra kjøpsdatoen.

# 3. Seter og sikkerhetssystem

Viktige sikkerhetsregler.....	3-2
Bruk alltid sikkerhetsbeltet.....	3-2
Sikre alle barn.....	3-2
Farer med kollisjonsputer.....	3-2
Distrasjon av sjåfør.....	3-2
Du må aldri kombinere alkohol eller medikamenter med kjøring.....	3-3
Kontroller hastigheten.....	3-3
Hold bilen i god stand.....	3-3
Seter .....	3-4
Sikkerhetsregler .....	3-6
Forseter.....	3-7
Baksete .....	3-15
Hodestøtte.....	3-18
Setevarmere .....	3-22
Luftventilerte seter .....	3-23
Sikkerhetsbelter.....	3-24
Sikkerhetsregler ved bruk av sikkerhetsbelter.....	3-24
Varsellampe for sikkerhetsbelte .....	3-25
Sikkerhetsbeltesystem .....	3-27
Ekstra sikkerhetsregler for sikkerhetsbelter .....	3-31
Ta vare på sikkerhetsbeltene .....	3-34
Barnesete (CRS).....	3-34
Vår anbefaling: Barn i mellomposisjon.....	3-34
Velge et barnesete (CRS) .....	3-35
Montere et barnesetesystem (CRS) .....	3-37
Kollisjonspute – tilleggssikkerhetssystem .....	3-45
SRS-komponenter .....	3-47
Plassering av kollisjonsputene .....	3-48
Slik virker kollisjonsputesystemet .....	3-53
Dette kan du forvente etter at en kollisjonsputene er utløst.....	3-55
Det må ikke monteres barnesetesystem i passasjeretet foran.....	3-56
SRS-varsellampe (tilleggssikkerhetssystem).....	3-56
Hvorfor blir ikke kollisjonsputen utløst i en kollisjon? .....	3-57
Vedlikeholde SRS.....	3-62
Tilleggssikkerhetsregler.....	3-63
Advarselsmerke for kollisjonspute.....	3-63

## Viktige sikkerhetsregler

Du finner mange sikkerhetsregler og anbefalinger gjennom hele denne delen, og i hele denne håndboken. Sikkerhetsreglene i denne delen er blant de viktigste.

### Bruk alltid sikkerhetsbeltet

Et sikkerhetsbelte er din beste beskyttelse i alle typer ulykker. Kollisjonsputer er laget for å supplere sikkerhetsbelter, ikke erstatte dem. Så selv om bilen din er utstyrt med kollisjonsputer, må du alltid sørge for at du og dine passasjerer har på seg sikkerhetsbelte og har dem på riktig måte.

### Sikre alle barn

Alle barn under 13 år skal kjøre forsvarlig i baksetet, ikke i forsetet. Spedbarn og små barn må sikres i et passende barnesetesystem. Større barn bør bruke en beltepute med hofte-/skulderbelte til de kan bruke sikkerhetsbeltet riktig uten beltepute.

### Farer med kollisjonsputer

Selv om kollisjonsputer kan redde liv, kan de også forårsake alvorlige eller dødelige skader for passasjer som sitter for nær dem, eller som ikke er ordentlig sikret. Spedbarn, små barn og korte voksne har størst risiko for å bli skadet av en oppblåst kollisjonspute. Følg alle instruksjonene og advarslene i denne håndboken.

## Distraksjon av sjåfør

Uoppmerksomhet hos føreren er et alvorlig og potensielt dødelig faremoment, spesielt for uerfarne førere. Sikkerhet skal være den første tanken for den som sitter bak rattet, og føreren må være observant på en rekke potensielle distraksjoner som kan strekke seg over gjenstander, spising, personlige funderinger, andre passasjerer og bruk av mobiltelefoner.

Førerne kan bli distraheret når de flytter blikket og oppmerksomheten bort fra veien eller hendene bort fra rattet for å fokusere på annet enn kjøringen. Slik kan du redusere faren for distraksjon og ulykke:

- Konfigurer mobile enheter (f.eks. MP3-spillere, telefoner, navigasjonsenheter osv.) BARE når bilen er parkert eller trygt stoppet.
- Bruk BARE mobilenheten din når det er tillatt etter lov og omstendighetene tillater sikker bruk. Skriv ALDRI tekstmeldinger eller e-post under kjøring. De fleste land har lover som forbyr førere å sende tekstmeldinger. Noen land og byer forbyr også førere å bruke håndholdte telefoner.
- La ALDRI bruken av en mobil enhet distrahere deg fra kjøringen. Du har et ansvar overfor passasjerene dine og andre på veien for alltid å kjøre sikkert, med hendene på rattet så vel som blikket og oppmerksomheten rettet på veien.

## Du må aldri kombinere alkohol eller medikamenter med kjøring

Å drikke alkohol eller ta narkotika kan redusere din evne til å reagere på skiftende forhold og nødsituasjoner. Ikke drikk eller ta narkotika og kjør, og ikke la vennene dine drikke eller ta narkotika og kjøre.

## Kontroller hastigheten

For høy hastighet er en viktig faktor i kollisjonsskader og dødsfall. Jo høyere hastighet, jo større er risikoen generelt, men alvorlige skader kan også forekomme ved lavere hastigheter. Kjør aldri raskere enn det som er trygt under de rådende forholdene, uansett maksimal hastighet.

## Hold bilen i god stand

Hvis et dekk eksploderer eller det skjer en mekanisk feil, kan det være ekstremt farlig. Hvis du skal redusere muligheten for slike problemer, kontroller dekktrykket regelmessig og utfør all rutinemessig vedlikeholdsservice.

## Seter

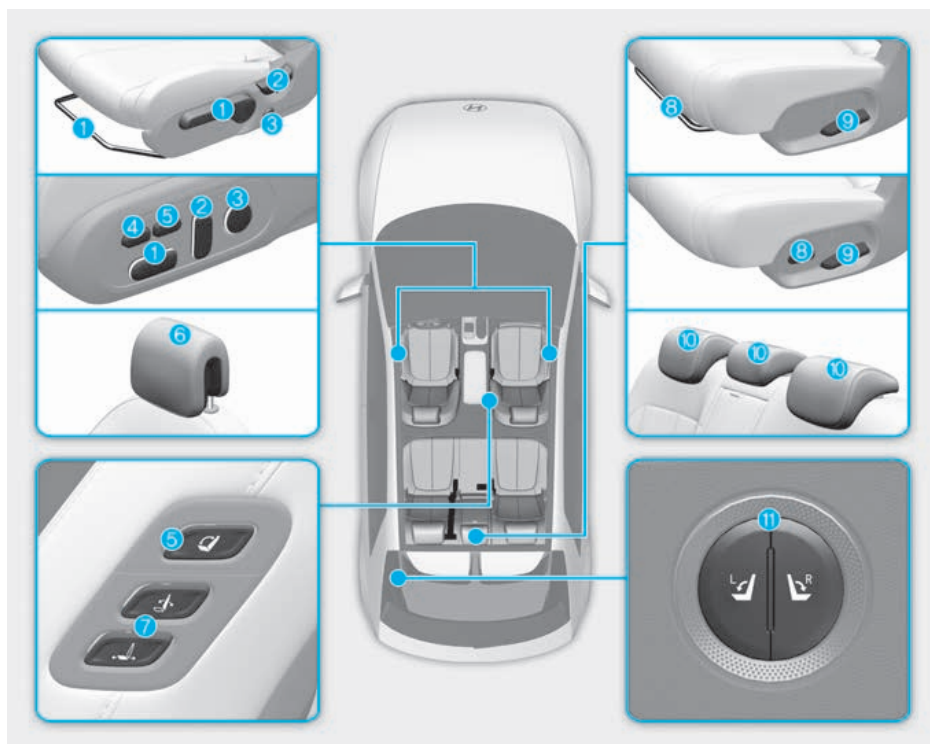

Den faktiske utformingen kan avvike fra illustrasjonen.

- (1) Forsetet skyves forover eller bakover/putehøyde/sitteputevinkel (Relaxation komfort, hvis utstyrt)
- (2) Vinkel på seteryggen i forsetet
- (3) Korsryggstøtte i forsetet
- (4) Benstøtte i forsetet
- (5) Bryter for setekomfort i forsetet
- (6) Hodestøtte på forsete
- (7) Inngangsbryter for passasjerer foran
- (8) Baksetet kan skyves forover og bakover
- (9) Vinkel på seteryggen i baksetet
- (10) Nakkestøtte i baksetet
- (11) Knapp for fjernbetjent nedfelling av baksetet

## Infotainmentsystem

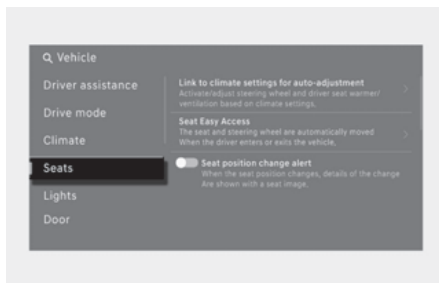

Velg **Innstillinger > Verktøy > Sete** fra Innstillinger-menyen i infotainmentsystemet. Du kan bruke forskjellige funksjoner.

- **Koble til klimainnstillinger for automatisk justering:** Setevarmer og seteventilasjon reguleres automatisk avhengig av omgivelsestemperatur og innstilt klimakontrolltemperatur.
- **Enkel tilgang til sitteplasser:** Når føreren går inn i eller ut av bilen, beveger førersetet seg automatisk.
- **Varsel om endring av seteposisjon:** Når seteposisjonen endres, vises detaljer om endringen sammen med et setebilde.

### *i* Informasjon

Infotainmentsystemet kan endres etter programvareoppdateringer. For mer informasjon, se håndboken som leveres sammen med infotainmentsystemet og hurtigguiden.

### *i* Informasjon

Informasjonen kan variere basert på hvilke funksjoner bilen har.

### Sikkerhetsregler

Justering av setene slik at dere sitter med en sikker, komfortabel posisjon spiller en viktig rolle for fører- og passasjersikkerhet sammen med sikkerhetsbeltene og kollisjonsputene hvis det skjer en ulykke.



#### ADVARSEL

Ikke bruk en pute som reduserer friksjon mellom setet og passasjerens. Passasjerens hofter kan gli under hoftedelen av sikkerhetsbeltet under en ulykke eller en plutselig stopp.

Det kan føre til alvorlige eller livstruende innvendige skader, fordi sikkerhetsbeltet ikke kan fungere som det skal.

---

### Kollisjonsputer

Du kan treffe tiltak for å redusere risikoen for å bli skadet av en oppblåst kollisjonspute. Å sitte for nær en kollisjonspute øker risikoen for skade i tilfelle kollisjonsputene blåses opp. Flytt setet så langt bak som mulig fra kollisjonsputene foran, men du må fortsatt ha kontroll over bilen.



#### ADVARSEL

Hvis du skal redusere faren for alvorlig personskade eller død på grunn av en utløst kollisjonspute, ta følgende forholdsregler:

- Juster førerasetet så langt bak som mulig mens du beholder muligheten til å styre kjøretøyet.
  - Juster det fremre passasjerasetet så langt bakover som mulig.
  - Hold rattet i ringen med hendene i posisjonene kl. 9 og kl. 3 for å minimere faren for skader på hendene og armene.
  - Plasser ALDRI noe eller noen mellom deg og kollisjonsputen.
  - Ikke la frontpassasjerens legger føtter eller bein på dashbordet for å minimere faren for beinskader.
-



## Sikkerhetsbelter

Fest alltid sikkerhetsbeltet før du starter en tur. Passasjerene skal til enhver tid sitte oppreist og være forsvarlig sikret. Spedbarn og små barn må sikres i et passende barnesetesystem. Barn som har vokst fra en beltepute, og voksne, må sikres ved hjelp av sikkerhetsbeltene.

### ADVARSEL

Ta følgende forholdsregler når du justerer sikkerhetsbeltet:

- Bruk ALDRI ett sikkerhetsbelte for mer enn én person.
- Sett alltid seteryggen oppreist og plasser hoftedelen av sikkerhetsbeltet stramt og lavt over hoftene.
- La aldri barn eller små spedbarn sitte på fanget til en passasjer.
- Ikke strekk sikkerhetsbeltet over nakken, over skarpe kanter eller omplasser skulderbeltet bort fra kroppen.
- Ikke la sikkerhetsbeltet blir fastkilt eller opphengt.

## Forseter

### ADVARSEL

Ta følgende forholdsregler når du justerer sikkerhetsbeltet:

- Forsøk ALDRI å justere setet mens bilen beveger seg. Setet kan reagere med uventet bevegelse og forårsake tap av kontroll en bilen, noe som kan føre til en ulykke.
- Ikke plasser noe under forsetene. Løse gjenstander i førerens fotområdet kan komme i konflikt med bruk av fotpedalene. Dette kan forårsake en ulykke.
- La ikke noe hindre normal posisjon og riktig låsing av seteryggen.
- Ikke plasser en lighter på gulvet eller setet. Når du bruker setet, kan det hende at gass kommer ut av lighteren og forårsake brann.
- Vær ekstremt forsiktig når du plukker opp små gjenstander under setene eller mellom setet og midtkonsollen. Hendene dine kan bli kuttet eller skadet av de skarpe kanter på setemekanismen.
- Hvis det sitter passasjerer i baksetene må du være forsiktig når du justerer posisjonen på forsetet.
- Pass på at setet er låst på plass etter justeringen. Hvis ikke kan setet bevege seg uventet og føre til en ulykke.

### **⚠ FORSIKTIG**

Unngå personskade:

- Ikke juster setet ditt mens du har på sikkerhetsbeltet. Hvis du beveger seteputen fremover, kan det føre til sterkt trykk mot mageregionen.
- Ikke la hendene eller fingrene bli fanget i setemekanismen mens setet er i bevegelse.

### **⚠ ADVARSEL**

La ALDRI barn være i bilen uten tilsyn. De elektrisk justerbare setene kan brukes når bilen er slått av.

### **MERK**

Slik unngår du skade på setene:

- Stopp alltid å justere setene når setet har blitt justert forover eller bakover så langt som det er mulig.
- Ikke juster setene lengre enn nødvendig mens bilen er slått av. Dette kan føre til unødvendig bruk av batteriet.
- Ikke bruk to eller flere seter samtidig. Dette kan føre til elektrisk feil.

### **Manuell tilpassing**

**⚠ utstyrsavhengig**

Forsetet kan justeres ved å bruke spakene under seteputen. Før du kjører, juster setet til riktig posisjon slik at du enkelt kan håndtere rattet, fotpedaler og kontroller på instrumentpanelet.

### **Forover- og bakoverjustering**

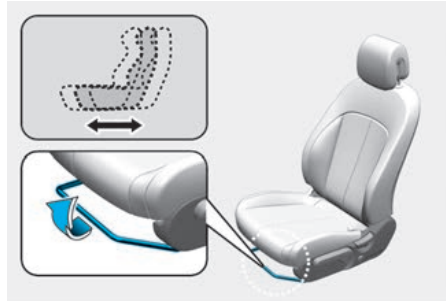

Flytte setet forover eller bakover:

1. Trekk opp justeringsspaken for seterammen og hold den.
2. Skyv setet til ønsket posisjon.
3. Slipp spaken, og kontroller at setet er låst i posisjon. Beveg setet framover eller bakover uten å bruke spaken. Hvis setet flytter på seg, er det ikke godt låst.

### Seteryggens vinkel

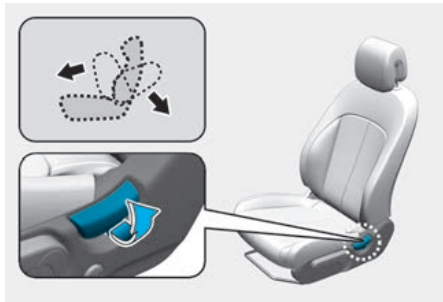

Legge ned seteryggen:

1. Len litt fremover og løft opp spaken.
2. Len deg forsiktig bakover på setet og juster seteryggen til ønsket posisjon.
3. Slipp hendelen, og kontroller at seteryggen er låst i posisjon. (Hendelen MÅ gå tilbake til opprinnelig posisjon for at seteryggen skal låse seg.)

### Helle seteryggen

Å sitte i tilbakelent posisjon når bilen er i bevegelse kan være farlig. Selv om du har sikkerhetsbeltet på, blir beskyttelsen fra sikkerhetssystemet (sikkerhetsbelte/kollisjonsputer) kraftig redusert når seteryggen ligger bakover.

### ADVARSEL

Kjør ALDRI med seteryggen liggende når bilen er i bevegelse.

Kjøring med hellende seterygg øker faren for alvorlig eller stor personskaade ved en kollisjon eller bråstopp.

Førere og passasjerer skal ALLTID sitte godt tilbake i setene sine, bruke sikkerhetsbelte og ha seteryggen oppreist.

Sikkerhetsbeltene må ligge tett over hoftene og brystet for å virke som de skal. Når sikkerhetsbeltet er tilbakestilt, kan det skje at skulderbeltet ikke fungerer som tiltenkt, fordi det ikke vil ligge tett mot brystkassen. I stedet vil det være foran deg. Ved en ulykke kan du bli kastet mot sikkerhetsbeltet og få nakkeskader og andre skader.

Jo mer seteryggen heller, jo større fare er det for at hoftene til passasjerer vil skli under hoftebeltet og eller at passasjerens nakke kan treffe skulderbeltet.

### Setehøyde

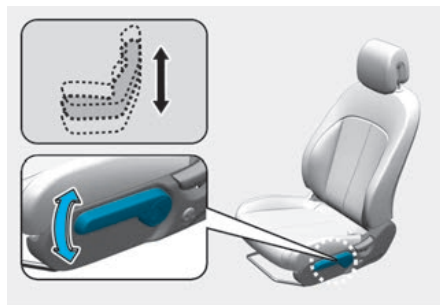

Slik endrer du høyden på seteputen:

- Skyv ned spaken flere ganger for å senke seteputen.
- Trekk opp spaken flere ganger for å heve seteputen.

### Korsryggstøtte

**+** utstyrsavhengig

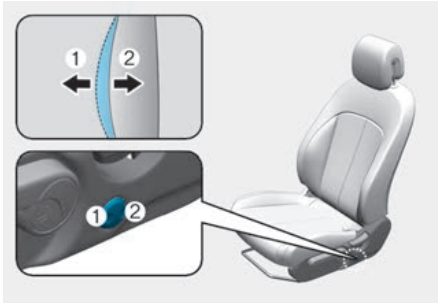

Slik justerer du korsryggstøtten:

- Trykk på den fremre delen av bryteren (1) for å øke støtten, eller den bakre delen av bryteren (2) for å redusere støtten.

### **MERK**

Ikke fortsett å betjene korsryggstøtten når korsryggstøtten gir maksimal støtte. I motsatt fall kan det oppstå skader på motoren for korsryggstøtten.

### Strømjustering

**+** utstyrsavhengig

Forsetet kan justeres ved å bruke kontrollbryterne på ytre del av seteputen. Før du kjører, juster setet til riktig posisjon slik at du enkelt kan håndtere rattet, fotpedaler og kontroller på instrumentpanelet.

### Forover- og bakoverjustering

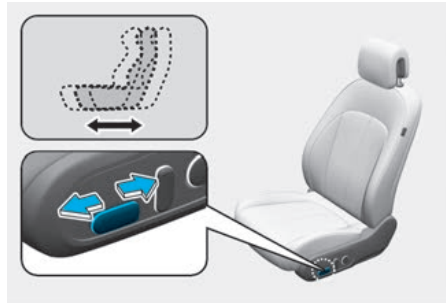

Flytte setet forover eller bakover:

1. Skyv kontrollbryteren forover eller bakover.
2. Slipp bryteren så snart setet er i ønsket posisjon.

### Bøying av seteputen/høydejustering

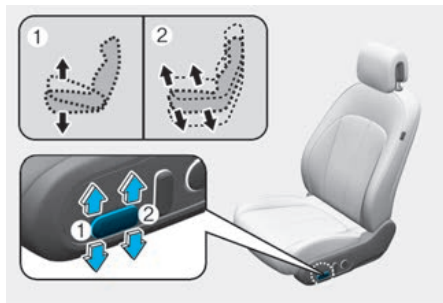

- Bøying av seteputen (1)

Slik endrer du vinkelen på forsiden av seteputen:

Skyv den fremre delen av kontrollbryteren opp for å heve eller ned for å senke frontdelen av seteputen

Slipp bryteren så snart setet er i ønsket posisjon.

- Setehøyde (2)

Slik endrer du høyden på seteputen:

Skyv den bakre delen av kontrollbryteren opp for å heve eller ned for å senke høyden på seteputen.

Slipp bryteren så snart setet er i ønsket posisjon.

### Seteryggjustering

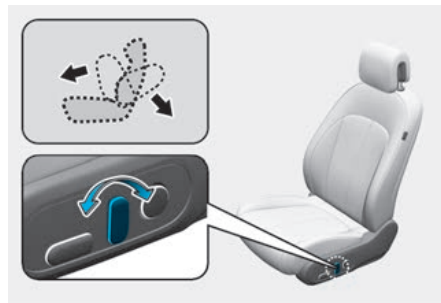

Legge ned seteryggen:

1. Skyv kontrollbryteren forover eller bakover.
2. Slipp bryteren når den får posisjonen som ønskes.

#### Helle seteryggen

Å sitte i tilbakelent posisjon når bilen er i bevegelse kan være farlig. Selv om du har sikkerhetsbeltet på, blir beskyttelsen fra sikkerhetssystemet (sikkerhetsbelter/kollisjonsputer) kraftig redusert når seteryggen ligger bakover.

#### **⚠ ADVARSEL**

Kjør ALDRI med seteryggen liggende når bilen er i bevegelse.

Kjøring med hellende seterygg øker faren for alvorlig eller stor personskade ved en kollisjon eller bråstopp.

Fører og passasjerer skal ALLTID sitte godt tilbake i setene sine, bruke sikkerhetsbelte og ha seteryggen oppreist.

Sikkerhetsbeltene må ligge tett over hoftene og brystet for å virke som de skal. Når sikkerhetsbeltet er tilbakestilt, kan det skje at skulderbeltet ikke fungerer som tiltenkt, fordi det ikke vil ligge tett mot brystkassen. I stedet vil det være foran deg. Ved en ulykke kan du bli kastet mot sikkerhetsbeltet og få nakkeskader og andre skader.

Jo mer seteryggen heller, jo større fare er det for at hoftene til passasjerer vil skli under hoftebeltet og eller at passasjerens nakke kan treffe skulderbeltet.

### Justering av benstøtte

**+** utstyrsavhengig

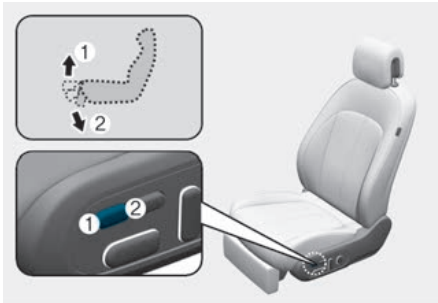

1. Trykk på den fremre delen av bryteren (1) for å heve benstøtten.
2. Trykk på den bakre delen av bryteren (2) for å senke benstøtten.

### Korsryggstøtte

**+** utstyrsavhengig



Slik justerer du korsryggstøtten:

- Trykk på den fremre delen av bryteren (1) for å øke støtten, eller den bakre delen av bryteren (2) for å redusere støtten.

### MERK

Ikke fortsett å betjene korsryggstøtten når korsryggstøtten gir maksimal støtte. I motsatt fall kan det oppstå skader på motoren for korsryggstøtten.

### Avslappende komfortsete

**+** utstyrsavhengig

Komfortsetet for avslapning fordeler kroppstrykket og belastningen på bestemte kroppsdeler som kan oppstå når man sitter i samme posisjon i et lengre tidsrom. Setet lindrer tretthet og ubehag ved å sørge for optimal sittestilling.

### ⚠ FORSIKTIG

Ta følgende forholdsregler når du bruker komfortsetet for avslapning:

- Ikke bruk komfortsetet for avslapning mens bilen er i bevegelse. Bruk av komfortsetet kan øke risikoen for skader ved bråstopp eller kollisjon.
- Ikke bruk komfortsetet for avslapning med bagasje eller andre gjenstander i baksetet.
- Ikke bruk komfortsetet for avslapning mens bilen er i bevegelse. Det kan hende at sikkerhetsbeltene ikke fungerer som normalt fordi skulderbeltene ikke klemmer mot overkroppen.
- Ikke bruk komfortsetet for avslapning når baksetene ikke er i bakerste posisjon og rettet opp.

### Slik aktiverer du komfortsetet for avslapning



#### Førersetet

1. Når bilen står helt stille, setter du giret i P (Parkering).
  2. Trykk på den bakre delen av bryteren i mer enn 0,5 sekunder med Start/Stopp-knappen i ACC- eller ON-stilling.
- Seteputen reguleres automatisk forover eller bakover.
  - Seteputen, vinkelen på seteryggen og benstøtten justeres.

#### Passasjersete

Trykk på den bakre delen av bryteren i mer enn 0,5 sekunder med Start/Stopp-knappen i ACC- eller ON-stilling.

- Seteputen reguleres automatisk forover eller bakover.
- Seteputen, vinkelen på seteryggen og benstøtten justeres.

I følgende tilfeller vises det en alarm på infotainmentskjermen, og komfortsetet for avslapning deaktiveres.

- Når giret ikke er satt til P (parkering). (kun for førersetet)
- Når bilen beveger seg i mer enn 3 km/t (1,8 miles/t). (kun for førersetet)
- Når setebeltet på baksetet er festet.

### Slik deaktiverer du komfortsetet for avslapning



Trykk på den fremre delen av bryteren i mer enn 0,5 sekunder med Start/Stopp-knappen i ACC- eller ON-stilling.

- Førersetet går tilbake til posisjonen som var innstilt da giret stod i P (parkering).
- Passasjeretet tilbake til utgangsposisjonen.

### *i* Informasjon

I følgende tilfeller vil ikke komfortsetet for avslapning gå tilbake til sin opprinnelige posisjon for førersetet.

- Når førersetets integrerte minnesystem tilbakestilles. (utstyrsavhengig)
- Når giret ikke er satt til P (Parkering).
- Når bilen beveger seg i mer enn 3 km/t (1,8 miles/t).

### **i** Informasjon

Når komfortsetet for avslapning ikke kan festes, kan du prøve å tilbakestille det integrerte minnesystemet. Hvis komfortsetet for avslapning ikke fungerer etter at det integrerte minnesystemet er tilbakestilt, anbefaler vi at du kontakter en autorisert HYUNDAI-forhandler.

### **MERK**

Ikke bruk setebryterne samtidig. Dette kan skade setesystemet.

### Lagre posisjonen til passasjeretsetet foran



For å konfigurere ønsket posisjon for passasjeretsetet foran, må du justere setet til ønsket posisjon og trykke deretter raskt på den fremre delen av avslapningsbryteren tre ganger etter hverandre.

### **Lomme på seterygg**

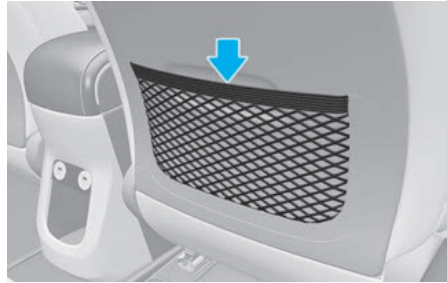

Det er lomme på baksiden av seteryggen på forsetene.

### **⚠ FORSIKTIG**

Ikke legg tunge eller skarpe gjenstander i setelommer. I en ulykke kan de løsne fra lommen og skade personene i bilen.



## Baksete

### Manuell tilpassing

#### Forover og bakover

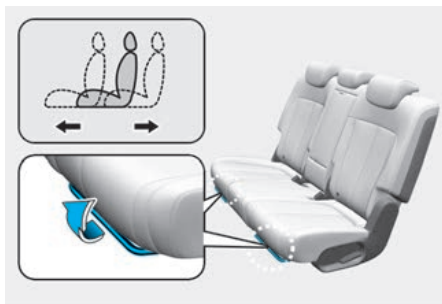

Flytte setet forover eller bakover:

1. Trekk opp og hold i setereguleringsspaken.
2. Skyv setet til ønsket posisjon.
3. Slipp spaken, og kontroller at setet er låst i posisjon.

### **i** Informasjon

For optimal sikkerhet må baksetet settes til bakerste posisjon.

#### Seteryggens vinkel

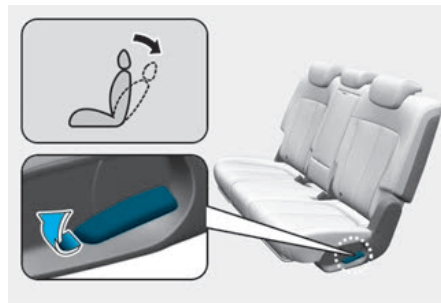

Legge ned seteryggen:

1. Trekk opp justeringshendelen for seteryggen.
2. Hold i hendelen og juster seteryggen til ønsket posisjon.
3. Slipp hendelen, og kontroller at seteryggen er låst i posisjon. **MÅ** gå tilbake til opprinnelig posisjon for at seteryggen skal låse seg.

Seteryggene kan felles ned med justeringshendelen for seterygg.

### Strømjustering

**+** utstyrsavhengig

#### Forover og bakover

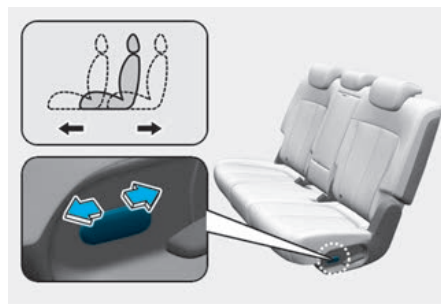

Flytte setet forover eller bakover:

1. Skyv kontrollbryteren forover eller bakover.
2. Slipp bryteren så snart setet er i ønsket posisjon.

### Felle ned baksetene

Bakseteryggene kan foldes ned for å gi plass til lange gjenstander eller øke bagasjekapasiteten i bilen.

#### ADVARSEL

- Ikke la passasjerer sitte oppå den nedfelte seteryggen mens bilen beveger seg. Dette er ikke en riktig sittestilling, og det er ikke mulig å bruke sikkerhetsbelte. Dette kan føre til alvorlig personskade eller død ved en kollisjon eller plutselig stopp.
- Gjenstander som er lagt på den nedfelte seteryggen, skal ikke røye høyere enn toppen av setene. Dette kan tillate last/bagasje å gli fremover og føre til skade på eiendom eller alvorlig personskade eller til og med dødsfall under en kollisjon eller plutselig stopp.

Slik feller du ned seteryggen bak:

1. Sett seteryggen til forsetet i oppreist stilling og skyv forsetet fremover ved behov.
2. Senk de bakre hodestøttene til den laveste posisjonen.

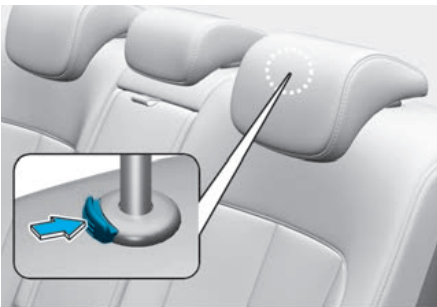

3. Unngå at beltene setter seg fast bak eller under setene ved å tre dem gjennom føringene på ytre del av baksetene.



4. Trekk opp hendelen for nedfelling av seteryggen (1), og legg setet (2) ned mot fronten av bilen. Når du løfter seteryggen til oppreist stilling igjen, må du alltid påse at den har smekket på plass ved å skyve på toppen av seteryggen.

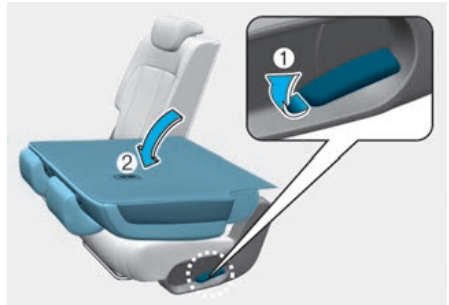

5. For å bruke baksetet løfter og feller du opp seteryggen (2) til oppreist posisjon ved å dra opp hendelen for nedfelling (1). Skyv setet tilbake til det klikker på plass. Slipp hendelen og kontroller at seteryggen er låst i posisjon.

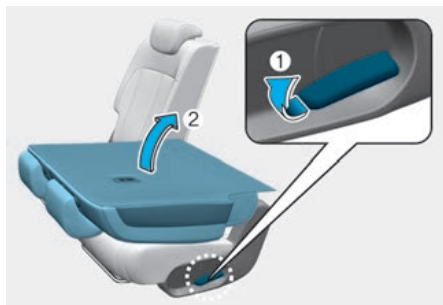

6. Plasser sikkerhetsbeltet for baksetet i riktig posisjon.

### Fjernstyrt sammenleggbar knapp



Når bakluken er åpen, kan du enkelt felle bakseteryggen forover med denne funksjonen.

1. Trykk på knappen for fjernstyrt nedfelling på venstre side av lasterommet.
2. Når seteryggen er foldet forover, kan plassen brukes til last.
3. I tilfelle seteryggen ikke felles helt ned, må du skyve på den for å bekrefte at den er helt nedfelt.

### ⚠ ADVARSEL

Kontroller alltid om det er passasjerer i baksetet før du klapper sammen setet. Ikke klapp sammen setet hvis det er kjæledyr, bagasje eller passasjerer i baksetet, eller hvis passasjerer er i ferd med å gå ut av bilen. En plutselig bevegelse av setet kan føre til personskader.

### Armlene



Armlenet befinner i midten av baksetet. Trekk armlenet ned ved å bruke stroppen på seteryggen.

### ⚠ FORSIKTIG

Armlenehåndtaket kan utsettes for press ved nedfelling av bakseteryggen, men det gjenopprettes igjen etter et bestemt tidsrom.

## Hodestøtte

For- og baksetene i bilen har justerbare hodestøtter. Hodestøttene gir komfort for passasjerene, men enda viktigere er at de er konstruert for å beskytte passasjerene mot nakkesleng og nakke- eller rygggradskader ved en ulykke. Spesielt ved en kollisjon bakfra.

### ⚠ ADVARSEL

Hvis du skal redusere faren for alvorlig personskade eller død ved en ulykke, ta følgende forholdsregler når du justerer hodestøttene:

- Juster alltid hodestøttene riktig for alle passasjerer FØR du starter bilen.
- La IKKE noen sitte i setet når hodestøtten er tatt av eller snudd rundt.



- Juster hodestøttene så midten av hodestøtten er i samme høyde som høyden ved toppen av øynene.
- Du må ALDRI justere stillingen på hodestøtten til føreren mens bilen er i bevegelse.
- Juster hodestøtten så nær passasjerens hode som mulig. Ikke bruk en setepute som holder kroppen vekk fra setet.
- Forsikre deg om at hodestøtten låser seg i stilling etter at du har justert den.

### ⚠ ADVARSEL



Når du sitter i baksetet, må du ikke justere hodestøttens høyde til laveste posisjon.

### ⚠ FORSIKTIG

Når det ikke sitter noen i baksetene, må du justere høyden på hodestøtten til laveste posisjon. Hodestøtter i baksetet kan gi redusert sikt bakover.

### MERK

Hvis du skal unngå skade, må du ALDRI slå eller dra i hodestøttene.

## Hodestøtter på forsete



Førersetet og passasjeret foran er utstyrt med justerbare hodestøtter for å gi passasjerene sikkerhet og komfort.

### Justere høyden opp og ned

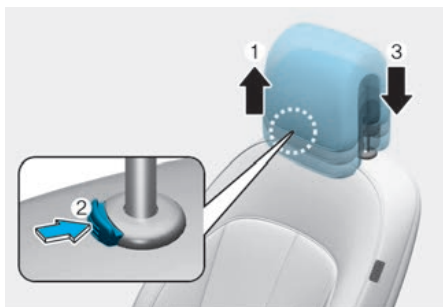

Heve hodestøtten:

1. Dra den opp til posisjonen du ønsker (1).

Senke hodestøtten:

1. Skyv og hold i utløserknappen (2) på hodestøtten.
2. Senk hodestøtten til posisjonen du ønsker (3).

## Forover- og bakoverjustering



Hodestøtten kan justeres forover ved å trekke hodestøtten frem til ønsket stilling. For å justere hodestøtten til den posisjonen lengst bak, trekkes den helt frem til fremste posisjon og slippes deretter.

### MERK

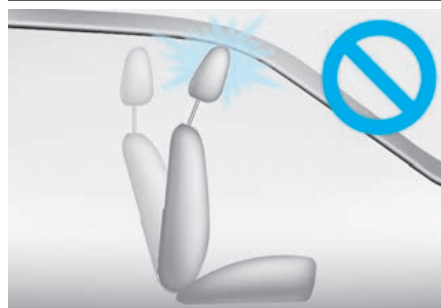

I tilfelle du legger ned seteryggen mot fronten med hodestøtten og seteputen hevet, kan hodestøtten komme i kontakt med solskjermen eller andre deler i bilen.

### Fjerning/installering på nytt

Type A

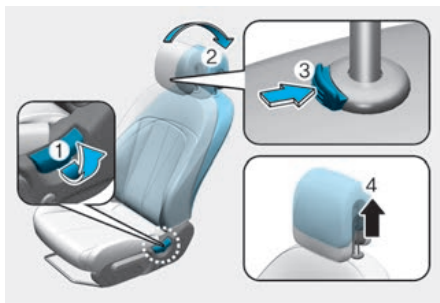

Type B

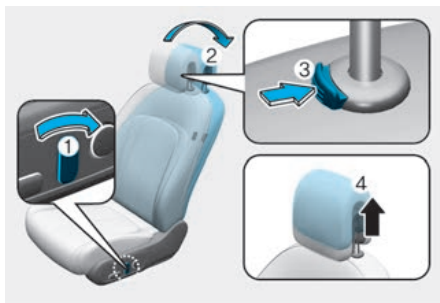

Ta av hodestøtten:

1. Legg seteryggen bakover (2) med justeringsknappen eller bryteren (1).
2. Dra opp hodestøtten til øverste posisjon og trykk på utløserknappen (3) for å fjerne hodestøtten (4).

#### **⚠ ADVARSEL**

La ALDRI noen sitte i et sete når hodestøtten er tatt av.

Type A

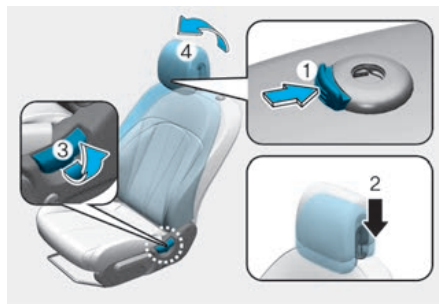

Type B



Sette hodestøtten på igjen:

1. Legg seteryggen bakover ved å trykke på seteryggspaken eller bryteren (3).
2. Sett stengene til hodestøtten (2) inn i hullene mens du trykker på utløserknappen (1).
3. Juster hodestøtten til riktig høyde.
4. Juster vinkelen på seteryggen (4) med justeringsknappen eller bryteren (3).

#### **⚠ ADVARSEL**

Pass alltid på at hodestøtten låses i posisjon etter at den er montert og justert på nytt.

### Hodestøtter på baksete



Baksetene er utstyrt med hodestøtter i alle setestillinger for å gi sikkerhet og komfort til passasjerene.

### Justere høyden opp og ned

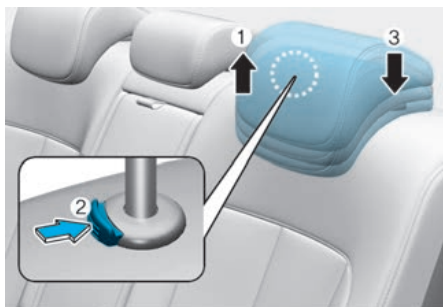

Heve hodestøtten:

1. Dra den opp til posisjonen du ønsker (1).

Senke hodestøtten:

1. Skyv og hold i utløserknappen (2) på hodestøtten.
2. Senk hodestøtten til posisjonen du ønsker (3).

### Demontering / ny montering

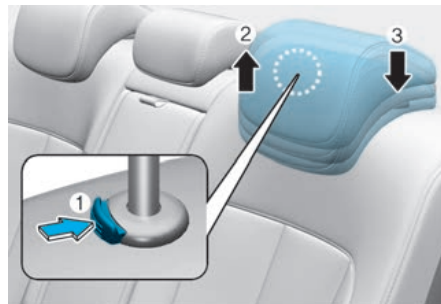

Ta av hodestøtten:

1. Hev hodestøtten så langt opp som den kan gå.
2. Trykk på utløserknappen for hodestøtten (1) mens du drar hodestøtten opp (2).

Sette hodestøtten på igjen:

1. Sett stengene til hodestøtten (3) inn i hullene mens du trykker på utløserknappen (1).
2. Juster hodestøtten til riktig høyde.

### Setevarmere

Setevarmerne skal varme opp setene i kaldt vær.

I mildt vær eller under forhold hvor det ikke trengs setevarmer, må bryterne stå i OFF (AV)-stilling.

#### ADVARSEL

Setevarmerne kan føre til ALVORLIG FORBRENNING selv ved lave temperaturer, spesielt hvis de brukes over lengre tid.

Passasjerene må kunne være i stand til å føle om setet er for varmt, og slå av setevarmeren om nødvendig.

Setevarmere bruker mye strøm. Unngå bruk av setevarmere mens bilen er slått av for å forhindre utladning av batteriet.

Personer som ikke kan kjenne temperaturendringen eller smerter i huden må utvise stor forsiktighet, særlig følgende typer av passasjerer:

- Spedbarn, barn, eldre eller handikappede personer, eller sykehuspasienter.
- Personer med følsom hud eller de som lett får forbrenning.
- Trette personer.
- Berusede personer.
- Personer som tar medisiner som kan føre til sløvhet eller søvnighet.

#### ADVARSEL

Legg ALDRI noe på setet som isolerer mot varme når setevarmeren er i drift, for eksempel et teppe eller setepute. Dette kan føre til at setevarmeren blir overopphetet og forårsaker brann eller skade på setet.

#### MERK

Slik unngår du skade på setevarmerne og setene:

- Bruk aldri løsemidler slik som lakktyner, bensen, alkohol eller bensin for å rengjøre setene.
- Tunge eller skarpe gjenstander må ikke plasseres på seter som er utstyrt med setevarmere.
- Ikke skift setetrek. Det kan skade setevarmeren.

### Forsetevarmere

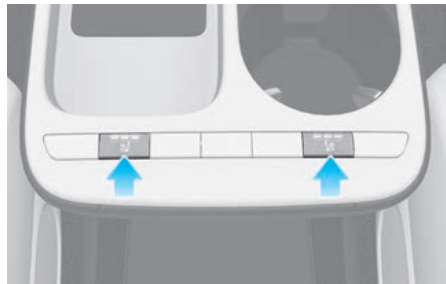

Trykk på -knappen i skyvekonsollen.

- Ved å trykke på bryteren hver gang endres temperaturen etter tur fra høy, til middels, lav og av.
- Setevarmerens temperatur senkes automatisk og slås deretter av etter en viss tid for å forhindre brannskader ved lav temperatur. Hvis høy temperatur velges igjen etter at setevarmeren er slått av, reguleres temperaturen automatisk igjen.



- Setevarmeren går som standard til OFF-posisjon når start/stopp-knappen settes til ON.

### Setevarmere i baksetet

**+** utstyrsavhengig



Når bilen er i gang, trykker du på bryterne for setevarmer i hvert sete for å varme opp baksetet.

- Ved å trykke på bryteren hver gang endres temperaturen etter tur fra høy, lav og av.
- Setevarmerens temperatur senkes automatisk og slås deretter av etter en viss tid for å forhindre brannskader ved lav temperatur. Hvis høy temperatur velges igjen etter at setevarmeren er slått av, reguleres temperaturen automatisk igjen.
- Setevarmeren går som standard til OFF-posisjon når start/stopp-knappen settes til ON.

### Luftventilerte seter

Luftventilerte seter skal avkjøle forsetene ved å blåse luft gjennom små dysehull på seteoverflatene og seteryggene.

Når det ikke er nødvendig å bruke luftventilasjon, lar du de luftventilerte setene være AV.

#### MERK

Slik unngår du skade på de luftventilerte setene:

- Bruk aldri løsemidler slik som lakktyner, bensen, alkohol eller bensin for å rengjøre setene.
- Unngå å søle væsker på flatene på forsetene og seteryggene. Dette kan føre til at hullene for luftventilasjonen blokkeres og ikke virker som de skal.
- Ikke plasser materialer som plastposer eller aviser under setene. Slike materialer kan blokkere luftinntaket og forårsake funksjonsfeil i luftventilen.
- Ikke skift setetrekk. Det kan skade luftventilasjonssetet.
- Hvis luftventilene ikke fungerer, starter du bilen på nytt. Hvis det ikke skjer noen endring, anbefaler vi at bilen kontrolleres hos en autorisert HYUNDAI-forhandler.

### Forseter med luftventilasjon

utstyrsavhengig

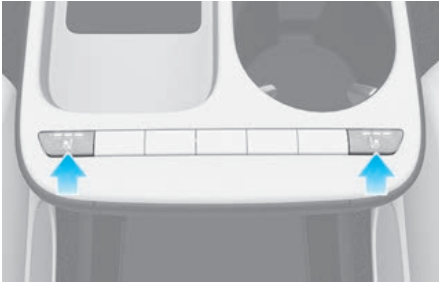

Trykk på -knappen i skyvekonsollen.

- Trykk på knappen gjentatte ganger for å bla gjennom luftstrømhastighetene fra høy til middels, lav og av..
- De luftventilerte setene går som standard til OFF-posisjon når start/stopp-knappen settes til ON.

## Sikkerhetsbelter

Denne delen beskriver hvordan du bruker sikkerhetsbeltet riktig. Det beskriver også noen av de tingene du ikke skal gjøre når du bruker sikkerhetsbelter.

### Sikkerhetsregler ved bruk av sikkerhetsbelter

Fest alltid sikkerhetsbelte og sørg for at alle passasjerer har festet sikkerhetsbelte før du starter en tur. Kollisjonsputene er laget for å supplere sikkerhetsbeltene, ikke erstatte dem. De fleste land krever at alle passasjerer på et kjøretøy bærer sikkerhetsbelter.

#### ADVARSEL

Sikkerhetsbelte må brukes av ALLE passasjerer når bilen beveger seg. Ta følgende forholdsregler ved justering og bruk av sikkerhetsbelter:

- Barn under 13 år skal ha riktig sikring i baksetet.
- Du må aldri la barn kjøre i passasjeretset foran, hvis ikke kollisjonsputen er deaktivert. Hvis et barn sitter i passasjeretset foran, flytt setet så langt bak som mulig. Barnet må alltid være riktig sikret i setet.
- La ALDRI spedbarn eller barn sitte i hoftebeltet til en passasjer.
- Kjør ALDRI med seteryggen liggende når bilen er i bevegelse.
- Ikke la barn dele et sete eller sikkerhetsbelte.
- Bruk ikke skulderbeltet under armen eller bak ryggen.
- Bruk aldri sikkerhetsbelte over skjøre gjenstander. Hvis det skjer en bråstopp eller kollisjon, kan sikkerhetsbeltet skade den.
- Ikke bruk sikkerhetsbeltet hvis det er vridd. Et vridd sikkerhetsbelte vil ikke beskytte deg riktig i en ulykke.

- Ikke lås sikkerhetsbeltet inn i spennene for andre seter.
- Løsne aldri sikkerhetsbeltet under kjøring. Dette kan føre til at du mister kontrollen over bilen og forårsake en ulykke.
- Forsikre deg om at ingen materialer i setespennene kan påvirke setespennens låsemekanisme, siden materialer i setespennene kan føre til at setebeltet ikke kan festes trygt.
- Brukeren må ikke foreta endringer eller tilføyelser, da det kan hindre justeringsmekanismen i å stramme slakk, eller gjøre det umulig å justere beltesystemet for å fjerne slakk.
- Ikke bruk et sikkerhetsbelte hvis båndet eller festemekanismene er skadet. Vi anbefaler at det skiftes sikkerhetsbeltet hos en autorisert HYUNDAI-forhandler.

### ADVARSEL

Skadde sikkerhetsbelter og beltemekanismer vil ikke virke som de skal. Skift alltid:

- Frynsete, tilsølte eller skadde bånd.
- Skadet festemekanisme.
- Hele sikkerhetsbeltet etter det har vært brukt i en ulykke, selv om det ikke er noen synlige skader på båndet.

## Varsellampe for sikkerhetsbelte

### *Varsel for sikkerhetsbelte i førersetet*

Instrumentpanel



Som en påminnelse til sjåføren, vil førerasetets varsellys lyse i omtrent 6 sekunder hver gang Start/Stopp-knappen er i PÅ-posisjon uavhengig av om sikkerhetsbeltet festes.

I tilfelle du fortsetter å ikke feste sikkerhetsbeltet eller løsne sikkerhetsbeltet mens du kjører under 20 km/t (12 mph), vil varsellampen for sikkerhetsbelte tennes.

I tilfelle du fortsetter å ikke feste sikkerhetsbeltet eller løsne sikkerhetsbeltet mens du kjører 20 km/t (12 mph) eller raskere, høres sikkerhetsbeltevarslingssignalet i en viss periode og varsellampen blinker.

### **Varsel for sikkerhetsbelte på passasjersiden foran**

Som en påminnelse til passasjerene i frontsetet, vil passasjeretets varsellys lyse i omtrent 6 sekunder hver gang Start/Stopp-knappen slås på uavhengig av om sikkerhetsbeltet festes.

I tilfelle passasjerene fortsetter å ikke feste sikkerhetsbeltet eller løsne sikkerhetsbeltet og kjører under 20 km/t (12 mph), vil varsellampen for sikkerhetsbelte tennes.

I tilfelle passasjerene fortsetter å ikke feste sikkerhetsbeltet eller løsne sikkerhetsbeltet mens han/henne kjører 20 km/t (12 mph) eller raskere, vil en varsellyde for sikkerhetsbeltet høres i en viss tid, og den tilhørende varsellampen blinker.

#### **⚠ ADVARSEL**

Feil sittestilling virker negativt inn på sikkerhetsbeltevarselet for setet foran. Det er viktig for føreren å instruere passasjerene om å sitte riktig som beskrevet i denne håndboken.

#### **i Informasjon**

- Selv om det ikke sitter noen i passasjeretet foran, vil varsellampen blinke eller lyse i 6 sekunder.
- Setebeltevarselet for passasjeretet foran kan aktiveres når det plasseres bagasje på setet.

### **Varsel for sikkerhetsbelte i baksetet**

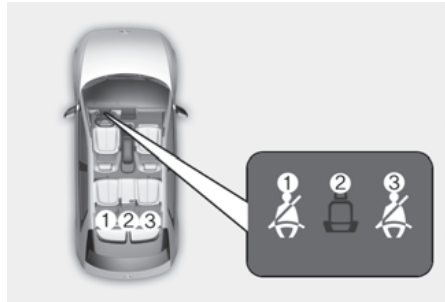

#### **For venstre og høyre baksete**

- Som en påminnelse til passasjerene i baksetet vil baksetets varsellys lyse i omtrent 6 sekunder hver gang Start/Stopp-knappen er i PÅ-posisjon uavhengig av om sikkerhetsbeltet festes.
- I tilfelle passasjerene fortsetter å ikke feste sikkerhetsbeltet eller løsne sikkerhetsbeltet og kjører under 20 km/t (12 mph), fortsetter den tilsvarende varsellampen å lyse til sikkerhetsbeltet er festet.
- I tilfelle passasjerene fortsetter å ikke feste sikkerhetsbeltet eller løsne sikkerhetsbeltet mens han/henne kjører 20 km/t (12 mph) eller raskere, vil en varsellyde for sikkerhetsbeltet høres i ca. 35 sekunder og varsellampen blinker

### For midtre baksete

- Som en påminnelse til passasjerene i baksetet vil baksetets varsellys lyse i omtrent 6 sekunder hver gang Start/Stopp-knappen er i PÅ-posisjon uavhengig av om beltet festes.
- Hvis sikkerhetsbeltet ikke er festet når Start/Stopp-knappen er slått på, vil sikkerhetsbeltets varsellys lyse i ca. 70 sekunder.
- Hvis du begynner å kjøre uten å feste sikkerhetsbeltet, eller du løsner beltet når du kjører i under 20 km/t (12 miles/t), vil tilhørende varsellampe fortsette å lyse i ca. 70 sekunder.
- Hvis du fortsetter å kjøre uten å feste sikkerhetsbeltet, eller du løsner beltet når du kjører i over 20 km/t (12 miles/t), vil varsellyden for sikkerhetsbeltet utløses i ca. 35 sekunder og tilhørende varsellampe blinke.
- Hvis bakdøren åpnes eller lukkes når du kjører i under 10 km/t (6 miles/t), fungerer ikke varsellampen og varsellyden selv om du kjører i over 20 km/t (12 miles/t).

## Sikkerhetsbeltesystem

### ⚠ ADVARSEL



Feil plasserte sikkerhetsbelter kan øke risikoen for alvorlig skade ved en ulykke. Ta følgende forholdsregler når du justerer sikkerhetsbeltet:

- Legg hoftedelen av sikkerhetsbeltet så lavt som mulig over hoftene, ikke i midjen, slik at det ligger godt inntil kroppen. Dette gjør at de sterke bekkenbena kan absorbere styrken i et sammenstøt og redusere risikoen for indre skader.
- Plasser den ene armen under skulderbeltet og den andre over beltet, som vist på tegningen.
- Sett alltid skulderbeltets forankring i låst stilling i passende høyde.
- Plasser aldri skulderbeltet over nakken eller ansiktet.

### Hofte-/skuldersele

#### Feste sikkerhetsbeltet:

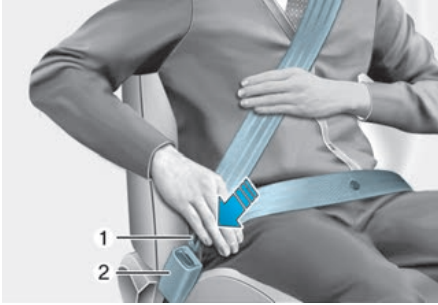

Trekk den ut av strammerullen og sett inn metalltungen (1) i spennen (2). Det kommer et hørbart klikk når tungen låses i spennen.

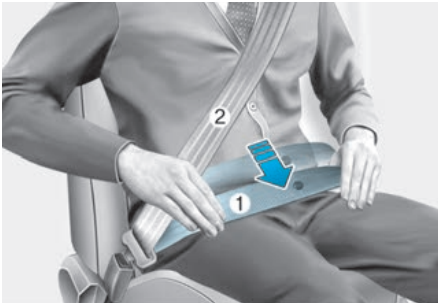

Du bør plassere hoftebeltet (1) porsjon over hoftene og skulderbeltet (2) over brystet.

Sikkerhetsbeltet justeres automatisk til riktig lengde etter at hoftebeltedelen er justert manuelt slik at det passer godt rundt hoftene dine. Hvis du lener fremover i en langsom, lett bevegelse, vil beltet strekke seg og bevege seg med deg.

Hvis det skjer et plutselig stopp eller støt, vil beltet låses på plass. Det vil også låses hvis du prøver å lene deg frem for fort.

### MERK

Trekk beltet jevnt ut og slipp det, hvis du ikke kan trekke ut sikkerhetsbeltet jevnt fra strammerullen. Etter frigivelse kan du trekke beltet jevnt ut.

### Høydejustering

Du kan justere høyden på skulderseleforankringen til 1 av 4 stillinger for å maksimal komfort og sikkerhet.

Skulderdelen skal justeres slik at den ligger midt over brystet og midt på skulderen nærmest døren, og ikke nakken din.

Forsete

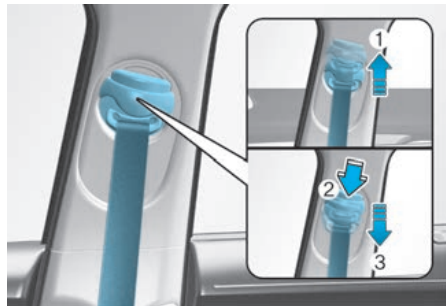

Senk eller hev høydejusteringsmekanismen til en passende posisjon for å justere høyden på sikkerhetsbeltets festepunkt.

Hev høydejusteringsmekanismen ved å dra den opp (1). Skyv den ned (3) mens du trykker på høydejusteringsknappen (2), for å senke den.

Slipp opp knappen for å låse festepunktet i posisjon. Prøv å skyve på høydejusteringen for å sikre at den er låst på plass.

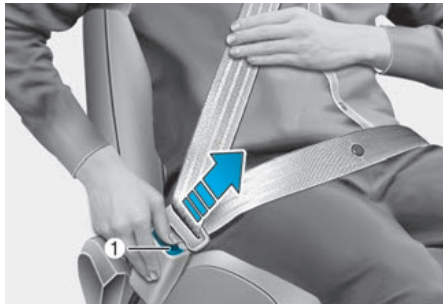
**Frigjøring av setebeltet:**

Trykk på utløserknappen (1) på låsespennen.

Når den slippes, skal beltet automatisk trekke seg tilbake i strammerullen. Hvis dette ikke fungerer, må du kontrollere beltet for å se om det er vridd. Prøv deretter på nytt.

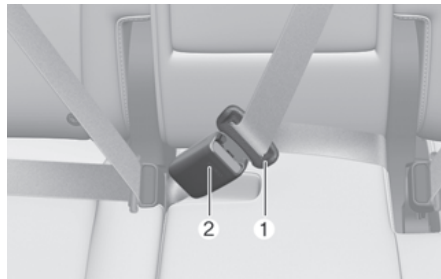
**Sikkerhetsbelte i midten av baksetet (3-punkts sikkerhetsbelte i midten av baksetet)**

Trekk setebelteplaten (1) inn i den åpne enden av låsen (2) til du hører et 'klikk' som indikerer at låsen er låst. Trekk i skulderdelen av beltet for å feste beltet over hoftene og fjern slakk. Påse at sikkerhetsbeltet ikke blir vridd.

Ved bruk av sikkerhetsbeltet i midtre baksete må spennen med "CENTER"-merket brukes.

**i Informasjon**

Trekk beltet med et fast grep ut og slipp det, hvis du ikke kan trekke ut sikkerhetsbeltet fra strammerullen. Etter frigivelse kan du trekke beltet jevnt ut.

**⚠ ADVARSEL**

Pass på at sikkerhetsbeltet er låst på plass når du bruker det midtre baksikkerhetsbeltet.

Hvis ikke, kan sikkerhetsbeltet bevege seg når det skjer en plutselig stopp eller kollisjon, noe som kan føre til alvorlig skade.

### Belteforstrammer

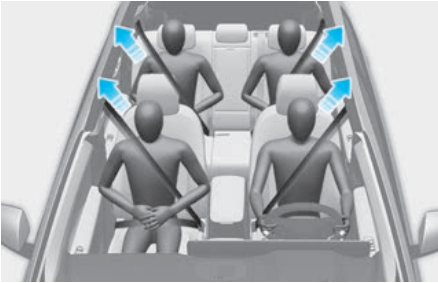

Bilen ditt er utstyrt med belteforstrammere på fører- og passasjersiden foran (belteforstrammer). Hensikten med belteforstrammeren er å sikre at sikkerhetsbeltene sitter godt mot passasjerenes kropp i visse typer front- eller sidekollisjoner. Belter med forstrammere kan aktiveres i sammenstøt der frontkollisjonen eller sidekollisjonen er kraftig nok, sammen med kollisjonsputene.

Når bilen stopper plutselig, eller hvis passasjerer forsøker å lene seg for fort, vil strammerullen låse seg.

I forbindelse med visse frontkollisjoner vil beltestrammeren bli aktivert og trekke sikkerhetsbeltet enda nærmere passasjerens kropp.

Hvis systemet føler mer sikkerhetsbeltestramming for sjåføren eller passasjerer når beltestrammersystemet aktiveres, vil belastningsbegrenseren inne i den selvopprullende strammeren løsne noe av trykket på det sikkerhetsbeltet dette gjelder.

### ⚠ ADVARSEL

- Bruk alltid sikkerhetsbeltet og sitt riktig i setet.
- Ikke bruk sikkerhetsbelte hvis det er vridd eller løst. Et løst eller vridd sikkerhetsbelte vil ikke beskytte deg riktig i en ulykke.
- Ikke plasser noe i nærheten av beltespennen. Dette kan virke negativt på spennen og føre til at den virker feil.
- Skift alltid belteforbeltestrammerne etter at de har vært aktivert eller etter en ulykke.
- Inspiser, vedlikehold, reparer eller erstatt aldri belteforstrammerne selv. Vi anbefaler deg å få belteforstrammerne kontrollert, vedlikeholdt, reparert eller skiftet ut av en autorisert HYUNDAI-forhandler.
- Ikke slå på sikkerhetsbeltesystemet.

### ⚠ ADVARSEL

Ikke berør belteforstrammerenneten i flere minutter etter at den er aktivert. Når belteforstrammermekanismen utløses under en kollisjon, kan forstrammeren bli varm og kan brenne deg.

### ⚠ FORSIKTIG

Karosseriarbeid foran på bilen kan skade belteforstrammersystemet. Vi anbefaler derfor at systemet vedlikeholdes hos en autorisert HYUNDAI-forhandler.



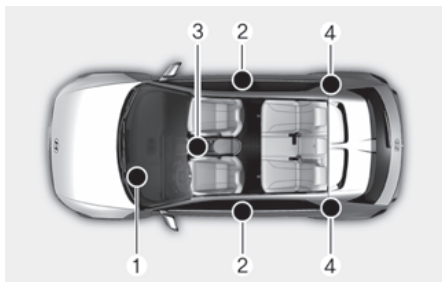

Belteforstrammersystemet består hovedsakelig av følgende komponenter. Plasseringen er vist i illustrasjonen ovenfor:

- (1) SRS-varsellampe til kollisjonspute
- (2) Beltestrammerenheter (foran)
- (3) SRS-styringsmodul
- (4) Beltestrammerenheter (bak)

### MERK

Sensoren som aktiverer SRS-styremodulen er koblet til belteforstrammersystemet. Varsellampen for SRS-kollisjonsputen på instrumentpanelet vil lyse i ca. 3-6 sekunder etter at start/stopp-knappen er satt til ON-stilling, og den skal deretter slås av.

Hvis belteforstrammeren ikke fungerer som den skal, lyser varsellampen selv om SRS-kollisjonsputen virker som den skal. Hvis varsellyset ikke lyser, fortsetter å lyse eller lyser når bilen er igang, anbefaler vi at sikkerhetsbelte med belteforstrammer og/eller SRS-styremodul inspiseres av en autorisert HYUNDAI-forhandler så snart som mulig.

### i Informasjon

- Førbelastningssikkerhetsbelter kan bli aktivert i visse frontalkollisjoner eller andre situasjoner (hvis en sensor er montert).
- Når sikkerhetsbeltene med beltestrammer aktiveres, kan det høres en høy lyd, og fint støv, som kan ligne på røyk, kan ses i kupéen. Dette er normale driftsforhold og er ikke farlig.
- Selv om det er giftfritt, kan det fine støvet forårsake hudirritasjon og bør ikke innåndes i lengre perioder. Vask alle utsatte hudområder grundig etter en ulykke der belteforstrammersystemet ble aktivert.

### Ekstra sikkerhetsregler for sikkerhetsbelter

#### **Bruk av beltet under graviditet**

Bruk alltid sikkerhetsbeltet under graviditet. Den beste måten for å beskytte et ufødt barn, er å beskytte deg selv ved å bruke sikkerhetsbelte.

Gravide kvinner bør alltid bruke 3-punktbelte. Legg skulderbeltet over brystkassen, mellom brystene og bort fra nakken. Legg hoftebeltet under magen slik at det ligger TETT over hoftene og bekkenbenet, under den avrundede delen av magen.

### ADVARSEL

For å redusere faren for alvorlig personskade eller død for et ufødt barn ved en ulykke, må ALDRI gravide kvinner plassere hoftedelen av beltet ovenfor eller over den delen av magen der barnet ligger.

---

### ***Bruk av sikkerhetsbeltet og barn***

#### **Spedbarn eller små barn**

De fleste land har lov om barnesetesystem som krever at barn skal reise i godkjente barneseteanordninger, inkludert belteputer. Alder og høyde-/vektgrenser for når sikkerhetsbeltene kan benyttes i stedet for barnesetesystemene varierer mellom landene, så du må være oppmerksom på kravene i det land der du kjører.

Småbarns- og barnesetesystemet må være riktig plassert og montert på baksetet.

For mer informasjon, se avsnittet «Barnesete (CRS)» i dette kapittelet.

### ADVARSEL

Fest alltid spedbarn og små barn i et barnesetesystem som passer til barnets høyde og vekt.

For å redusere risikoen for alvorlig skade eller død for et barn og andre passasjerer, hold ALDRI et barn i fanget eller i armene når bilen beveger seg. De voldsomme kreftene som oppstår under en ulykke, vil rive barnet ut av armene og slynge det mot det indre av bilen.

---

Små barn er best beskyttet mot skade i en ulykke når de er riktig sikret i baksetet med et barnesetesystem som oppfyller kravene til sikkerhetsstandardene i ditt land. Før du kjøper barnesete, må du påse at det har et sertifiseringsmerke som tilfredsstiller gjeldende sikkerhetsstandarder i ditt land.

Barnesikringssystemet passe til barnets høyde og vekt. Kontroller denne informasjonen på etiketten på barnesetesystemet. Se «Barnesete (CRS)»-avsnittet i dette kapittelet.

### Større barn

Barn under 13 år og som er for store til beltepute, skal alltid sitte i baksetet og bruke de tilgjengelige 3-punktsbeltene. Et sikkerhetsbelte skal ligge over lårene og ligge tett inntil skuldrene og brystet for å holde barnet trygt fast. Kontroller jevnlig at beltet sitter som det skal. Et barns bevegelser kan sette beltet ut av posisjon. Ved en ulykke får barna best sikkerhet hvis de er sikret av et ordentlig barnesetesystem i baksetene.

Hvis store barn (over 13 år) må sitte i forsetet, skal barnet sikres med det tilgjengelige hoft-/skulderbeltet og setet skal plasseres så langt bak som mulig.

Hvis skulderbeltedelen berører barnets nakke eller ansikt noe, skal du prøve å plassere barnet nærmere midten av bilen. Hvis skulderbeltet fortsatt berører ansiktet eller nakken, må de settes tilbake i en passende beltepute i baksetet.

#### ADVARSEL

- Forsikre deg alltid om at større barn bruker sikkerhetsbeltene og at de blir justert riktig.
- La aldri skulderbeltet ligge inntil barnets hals eller ansikt.
- Ikke la mer enn ett barn bruke ett enkelt sikkerhetsbelte.

### **Bruk av sikkerhetsbelte og skadde personer**

Det skal brukes sikkerhetsbelte når det transporteres en skadet person. Kontakt en lege for spesifikke anbefalinger.

### **En person per sele**

To personer må aldri forsøke å bruke ett enkelt sikkerhetsbelte (heller ikke barn). Det kan gi økt skadeomfang ved en eventuell ulykke.

### **Ikke ligg ned**

Å sitte i tilbakelent posisjon når bilen er i bevegelse kan være farlig. Selv om du har sikkerhetsbeltet på, blir beskyttelsen fra sikkerhetssystemet (sikkerhetsbelter/kollisjonsputer) kraftig redusert når seteryggen ligger bakover.

Sikkerhetsbeltene må ligge tett over hoftene og brystet for å virke som de skal.

Ved en ulykke kan du bli kastet mot sikkerhetsbeltet og få nakkeskader og andre skader.

Jo mer seteryggen heller, jo større fare er det for at hoftene til passasjerer vil skli under hoftbeltet eller at passasjerens nakke kan treffe skulderbeltet.

#### ADVARSEL

- Kjør **ALDRI** med seteryggen liggende når bilen er i bevegelse.
- Kjøring med hellende seterygg øker faren for alvorlig eller stor personskaade ved en kollisjon eller bråstopp.
- Fører og passasjerer skal alltid sitte godt tilbake i setene sine med oppreist seterygg og bruke sikkerhetsbelte.

## Ta vare på sikkerhetsbeltene

Sikkerhetsbelter bør aldri demonteres eller modifiseres. I tillegg må sikkerhetsbeltene, spennen og rullen behandles forsiktig og ikke skades av setehengsler, dører eller annen dårlig behandling.

### **Periodisk kontroll**

Alle sikkerhetsbeltene skal inspiseres jevnlig for slitasje eller skader. Eventuelle skadede deler må skiftes ut så snart som mulig.

### **Hold beltene rene og tørre**

Sikkerhetsbeltene bør holdes rene og tørre. Hvis sikkerhetsbeltene blir skitne, kan de rengjøres med mildt såpevann og varmt vann. Blekemiddel, fargestoffer, sterke vaskemidler eller skuremidler bør ikke brukes, fordi de kan skade og svekke stoffet til sikkerhetsbeltene.

### **Skifte sikkerhetsbelter**

Hele sikkerhetsbelteenheten skal byttes ut dersom bilen har vært involvert i en ulykke. Dette bør gjøres selv om ingen skade er synlig. Vi anbefaler deg å kontakte en autorisert HYUNDAI-forhandler.

## Barnesete (CRS)

### Vår anbefaling: Barn i mellomposisjon

#### ADVARSEL

Sikre alltid barn riktig i bilen. Barn i alle aldre er tryggere når de er sikret i baksetet. Sett aldri et bakovervendt barnesete i passasjeretset foran, med mindre kollisjonsputen på passasjersiden er deaktivert.

Barn under 13 år skal alltid sitte i baksetet, og må alltid være ordentlig sikret med barnesetesystem, for å minimere faren for personskade ved en ulykke, bråstopp eller brå manøvrering.

Ifølge ulykkesstatistikkene er barn tryggere når de er i barnesete i baksetet enn i forsetet. Barn som er for store for barnesete må bruke sikkerhetsbeltene i bilen.

De fleste land har regler som krever at barn reiser i godkjent barnesikringsutstyr.

Lovene som regulerer alder eller høyde/vektrestriksjoner mht. hvilke sikkerhetsbelter som kan brukes i stedet for bilbarnestol varierer mellom landene, så være oppmerksom på de spesifikke kravene i landet der du befinner deg.

Barneseter må være riktig plassert og installert i bilsetet. Bruk alltid et kommersielt tilgjengelig barnesikringsutstyr som oppfyller kravene i sikkerhetsstandardene i ditt land.

Barneseter er generelt designet for å festes i et bilsete med et hoft-/skulderbelte, eller med et toppfeste og/eller ISOFIX-forankring i baksetene på bilen.

### **Barnesete (CRS)**

Spedbarn og yngre barn skal sikres i et passende bakovervendt eller forovervendt bilsete, som først har blitt festet på riktig måte til setet i bilen. Les, og overhold advarslene og instruksjonene for monteringen og bruken som følger med barnesetet.

#### **ADVARSEL**

- Følg alltid produsentens instruksjoner ved montering og bruk av barnesetet.
- Fest alltid barnet riktig i barnesetet.
- Bruk aldri et spedbarnsete eller et barnesete som "hektes" over seteryggen, fordi det ikke kan gi tilstrekkelig sikring ved en ulykke.
- Etter en ulykke anbefaler vi at en autorisert HYUNDAI-forhandler kontrollerer barnesetesystemet, sikkerhetsbeltene, ISOFIX-festene og toppfestestroppene.

### **Velge et barnesete (CRS)**

Når du velger et barnesete for barnet ditt, skal du alltid:

- Bekrefte at det har en etikett som bekrefter at det oppfyller sikkerhetsstandardene til ditt land.  
Et barnesete kan bare monteres hvis det oppfyller kravene i ECE-R44 eller ECE-R129.
- Velg et barnesete basert på barnets høyde og vekt. Den nødvendige etiketten eller bruksanvisningen viser vanligvis denne informasjonen.
- Velg et barnesete som passer til seteposisjonen i bilen.
- Les og overhold advarslene og instruksjonene for monteringen og bruken som følger med barnesetet.

### Typen av barnesete

Det finnes tre hovedtyper av barnesetesystemer: bakovervendte seter, forovervendte seter og belteputer.

De er klassifisert i henhold til barnets alder, høyde og vekt.

### Bakovervendt barnesete

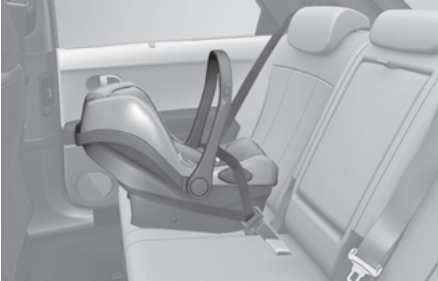

I et bakovervendt barnesete blir kollisjonskreftene absorbert av skallelementet, i stedet for av barnets kropp. Skallet gir også støtte til babykrybben, og beskytter barnets hode, nakke og ryggrad. Alle barn under 1 år må alltid kjøre i et bakovervendt barnesete. Konvertible og 3-i-1-barneseter har vanligvis høyere høyde- og vektgrenser for bakovervendt stilling, slik at du kan la barnet sitte bakovervendt over lengre tid. Behold barnesetene i bakovervendt stilling så lenge barnet passer innenfor høyde- og vektgrensene som tillates av produsenten av barnesetet. Det er den beste måten å holde dem trygge på. Når barnet ditt har vokst ut av det bakovervendt barnesetet, er barnet ditt klart for et forovervendt barnesete med seletøy.

### Forovervendt barnesete



Et forovervendt barnesete gir støtte til barnets kropp med beltene. Behold barn i et forovervendt barnesete med seletøy inntil de når den største høyden og vekten som tillates av produsenten av barnesetet.

Når barnet ditt vokser ut av det forovervendte barnesetet, er det klart for en beltepute.

### Seteputer for barn

En beltepute er et barnesete som er laget for å bedre tilpasningen av bilens sikkerhetsbeltesystem. En beltepute legger sikkerhetsbeltet slik at det passer ordentlig rundt de sterkere delene av barnets kropp. La barna sitte på beltepute til de er store nok til å passe et vanlig sikkerhetsbelte.

For at et sikkerhetsbelte skal passe skikkelig, må hoftebeltet ligge komfortabelt over låret, ikke magen. Skulderbeltet skal ligge behagelig over skulderen og brystet og ikke over halsen eller ansiktet. Barn under 13 år skal alltid være riktig sikret for å minimere risikoen for skader ved en ulykke, plutselige stopp eller brå manøvre.

## Montere et barnesetesystem (CRS)

### ADVARSEL

Før du installerer barnesetet må du alltid:

- Lese og følge instruksjonene om fra produsenten av barnesetet.
- Les og følg instruksjonene om barnesikringsutstyr i denne håndboken.

Hvis du ikke følger alle advarsler og instruksjoner kan risikoen for ALVORLIG SKADE eller DØD øke dersom en ulykke inntreffer.

### ADVARSEL

Hvis bilens hodestøtte hindrer riktig installasjon av et system for barnesikring, skal hodestøtten til den respektive sitteposisjonen justeres eller fjernes helt.

Når du har valgt riktig barnesete for barnet ditt og sjekket at barnesetet passer ordentlig til seteposisjonen, følger tre generelle trinn for en ordentlig installasjon:

- **Barnesetet må være ordentlig festet til bilen.** Alle barnesetesystemer må festes til bilen med hoftebeltet eller hofte delen av et hofte-/skulderbelte eller med ISOFIX-toppfestestropp og/eller ISOFIX-forankring og/eller med benstøtte.

- **Bekreft at barnesetet er godt sikret.**

Etter å ha installert barnesete i bilen skal du skyve og dra setet fremover og fra side til side for å kontrollere at det er godt festet til setet. Et barnesete sikret med bilbelte skal installeres så fast som mulig. Side-til-side bevegelser kan forventes.

For stabil og sikker montering av et barnesete må bilsetet justeres (opp og ned, forover og bakover), slik at barnet kan sitte komfortabelt i barnesetet.

- **Sikre barnet i barnesetet.** Forsikre deg om at barnet festes riktig i barnesetet, i henhold til instruksjonene fra produsenten av barnesetet.

### FORSIKTIG

Et barnesete i en lukket bil kan bli veldig varmt. For å unngå brannskader skal du kontrollere sitteflate og spenner før du setter barnet i barnesetet.

**Egnethet for hver seteposisjon for beltebaserte og ISOFIX-barneseter i henhold til FN-forskriftene (for Europa)**

(Informasjon til bilbrukere og produsenter av barneseter)

- Ja: Egner seg for montering av barnesete i den angitte kategorien av barnesetesystemer
- Nei: Egner seg ikke for montering av barnesete i den angitte kategorien av barnesetesystemer
- "-": Ikke relevant
- Tabellen er basert på en venstrestyrt bil. Med unntak av passasjeretset foran er tabellen gyldig for en høyrestyrt bil. For passasjeretset foran i en høyrestyrt bil kan du bruke informasjonen for seteposisjon nr. 3.

Kategorier av barneseter		Seteposisjoner					
		1,2	3		4	5	6
			Kollisjonspute PÅ	Kollisjonspute AV			
Universelle barneseter med belter	Alle massegrupper	-	Nei	Ja <sup>*1</sup> F, R	Ja F, R	Ja F, R	Ja F, R
i-size-barnesete	ISOFIX CRF: F2, F2X, R1, R2	-	Nei	Nei	Ja F, R	Nei	Ja F, R
Barnevognbag (sidevendt ISOFIX-barnesete)	ISOFIX CRF: L1, L2	-	Nei	Nei	Nei	Nei	Nei
ISOFIX for spedbarn* CRS (* : ISOFIX baby CRS)	ISOFIX CRF: R1	-	Nei	Nei	Ja R	Nei	Ja R
ISOFIX-barnesete for småbarn – lite	ISOFIX CRF: F2, F2X, R2, R2X	-	Nei	Nei	Ja F, R	Nei	Ja F, R
ISOFIX-barnesete for småbarn – stort* (*: ikke seteputer for barn)	ISOFIX CRF: F3, R3	-	Nei	Nei	Ja F, R	Nei	Ja F, R
Beltepute – redusert bredde	ISO CRF: B2	-	Nei	Nei	Ja	Nei	Ja
Beltepute – full bredde	ISO CRF: B3	-	Nei	Nei	Ja	Nei	Ja

\*1 For å montere Universal CRS må setehøyden på første seterad være i høyest mulig posisjon.

**i Informasjon**

F: Forovervendt, R: Bakovervendt



## *i* Informasjon

- Hvis bilens hodestøtte hindrer riktig installasjon av et system for barnesikring skal hodestøtten til den respektive sitteposisjonen justeres eller fjernes helt.
- Sett aldri et bakovervendt barnesete i passasjerseftet foran, med mindre kollisjonsputen på passasjersiden er deaktivert.
- For semi-universal eller kjøretøy-spesifikke barneseter (ISOFIX eller beltefester barneseter), se bil-listen som er angitt i håndboken for CRS.
- Ved montering av barnesete på andre seterad må setet flyttes til midtre posisjon.

Setenummer	Plassering i bilen	Seteposisjoner
1	Venstre foran	
2	Midtre foran	
3	Høyre foran	
4	Andre rad på venstre side	
5	Andre rad i midten	
6	Andre rad på høyre side	

**Anbefalte barneseter (for Europa)**

Vektgruppe	Navn	Produsent	Festemåte	ECE-godkjenningsnummer
Gruppe 0+	BABY-SAFE 2 i-SIZE og BABY-SAFE i-SIZE BASE	Britax Römer	ISOFIX med støttebein, bakovervendt	R129/00 – E1 – 000008
Gruppe 1	Trifix2 i-Size	Britax Römer	ISOFIX og toppfeste	129R-010015
Gruppe 2	KidFix II R	Britax Römer	ISOFIX og bilbelte ved bruk av hoftebelteføring for CRS	R44/04 – E1 – 04301304
Gruppe 3	viaggio 2-3 shuttle	Peg Perego	ISOFIX og bilbelte	ECE R44/04 - E24 - 0000256

Informasjon om produsenten av barneseter

Britax Römer <http://www.britax.com>

Peg Perego: <http://www.pegperego.com/>

### **ISOFIX-festepunkt og øvre festepunkt (ISOFIX-festesystem) for barn**

ISOFIX-systemet kobler et barnesete til bilen under kjøring og i en kollisjon. Dette systemet er utviklet for å gjøre monteringen av barnesetet enklere, og redusere muligheten for feilmontering av barnesetet. ISOFIX-systemet bruker festepunkter i bilen og fester på barnesetet. ISOFIX-systemet fjerner behovet for å bruke bilbelte til å feste barnesetet til baksetene.

ISOFIX-festepunkter er metallstenger bygget inn i bilen. Det er to lave forankringer for hver ISOFIX-setestilling som passer for et barnesete med lave fester.

For å kunne bruke ISOFIX-systemet i bilen din, må installere et barnesete med ISOFIX-fester. (Et ISOFIX-barnesete må bare installeres hvis den har kjøretøyspesifikk eller universell godkjenning i henhold til kravene i ECE-R44 eller ECE-R129.)

Barneseteproduzenten gir deg instruksjoner om hvordan du bruker barnesetet med festene for ISOFIX-festepunktene.

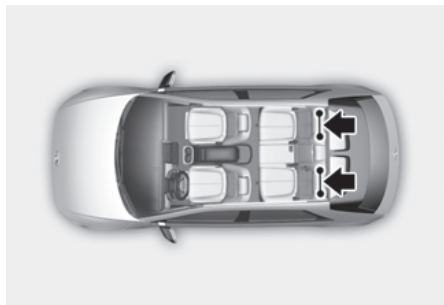

ISOFIX-ankere er montert for venstre og høyre ytre seteposisjoner bak. Plasseringene er vist på tegningen. Det er ingen ISOFIX-forankringer for den midtre bakseteposisjonen.

### **⚠ ADVARSEL**

Ikke prøv å installere et barnesete ved hjelp av ISOFIX-forankringer i den midtre bakseteposisjonen. Det er ingen ISOFIX-festepunkter for dette setet. Ikke bruk de ytre seteankrene for midtsetet. Det kan ødelegge forankringene, som kan føre til at de får i stykker eller feilfungerer ved en kollisjon, som kan føre til alvorlig personskade eller død.

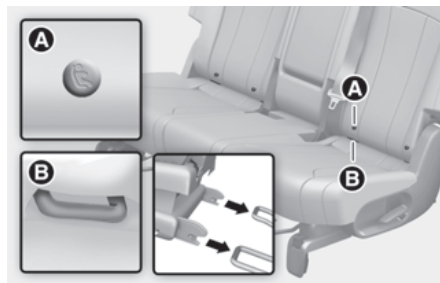

[A] Indikator for ISOFIX-forankringsposisjon (Type A:

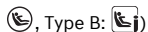

Type B: )

[B] ISOFIX-festepunkt

Indikatorsymbolene for ISOFIX-festepunktposisjonen er plassert seteryggene på venstre og høyre bakseter. Dette for å identifisere posisjonene på de nedre festepunktene på bilen din.

Begge yttersetene i baksetet er utstyrt med et par ISOFIX-forankringer samt en tilsvarende forankring på baksiden av baksetene. (Barnesikringsutstyr med universell godkjenning i henhold til ECE-R44 eller ECER129 må i tillegg festes med en top-tether på baksiden av baksetene).

ISOFIX-festepunkter er plassert mellom seteryggen og seteputen på venstre og høyre yttersete i baksetet.

### ADVARSEL

Før du installerer barnesetet, må du passe på at det ikke er noen gjenstander (f.eks. Leketøy, kulepenn, ledninger) i området rundt ISOFIX-festepunktene. Disse gjenstandene kan ødelegge enten setebeltesystemet eller bilsetet under installering. Om nødvendig anbefaler vi at bilen undersøkes av en autorisert HYUNDAI-forhandler.

---

### ***Festing av barnesete med "ISOFIX-forankringssystem"***

Når du skal montere et i-Size eller ISOFIX-kompatibelt barnesete på en av de bakre ytre seteposisjonene:

1. Flytt sikkerhetsbeltets spenne bort fra ISOFIX-forankringspunktene.
2. Flytt andre gjenstander bort fra forankringene som kan hindre sikker kontakt mellom barnesetet og ISOFIX-forankringene.
3. Plasser barnesetet i bilsetet, og fest deretter setet til ISOFIX-forankringene i henhold til instruksjonene fra produsenten av barnesetet.
4. Følg instruksjonene fra barnesetets produsent for riktig montering og tilkobling til ISOFIX-festene på barnesetetsystemet til ISOFIX-forankringspunktene.

### ADVARSEL

Ta følgende forholdsregler når du bruker ISOFIX-systemet:

- Les, og følg installeringsinstruksjonene som følger med barnesetet ditt.
  - For å hindre at barnet når fram til og tar tak i et bilbelte som ikke er trukket inn, spennes alle ubrukte bakre sikkerhetsbelter fast, og trekk bilbeltene bak barnet. Barn kan bli kvalt hvis et skulderbeltet blir viklet rundt halsen og sikkerhetsbeltet strammes.
  - Fest ALDRI mer enn ett barnesete til et enkelt festepunkt. Dette kan føre til at forankringen eller festet løsner eller går i stykker.
  - La alltid ISOFIX-systemet inspiseres av forhandleren etter en ulykke. En ulykke kan skade ISOFIX-systemet, og det kan skje at barnesetetsystemet ikke lenger gir ordentlig sikkerhet.
-

### Feste et barnesetesystem med toppfestestroppsystem

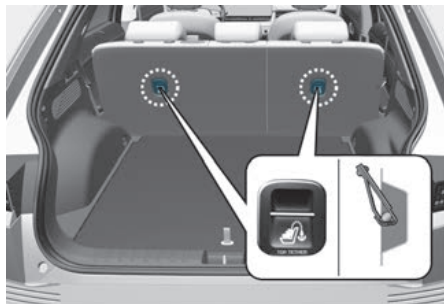

Fest først barnesikringen med ISOFIX-festepunktene eller setebeltet. Hvis produsenten av bilsetet anbefaler at toppfestestroppen festes, kan du feste og stramme toppfestestroppen til toppfesteforankringen.

Toppforankringene for barnesetesystem er plassert bak på seteryggene.



Slik installerer du toppfesteankeret:

1. Før barnesetets toppfestestropp over seteryggen. Før toppfestestroppen under nakkestøtten og mellom nakkestøttestolpen, eller før toppfestestroppen over toppen av seteryggen. Kontroller at stroppen ikke er vridd.

2. Koble toppfestestroppen til toppfesteforankringen, stram deretter toppfestestroppen i henhold til instruksjonene fra produsenten for å feste barnesetet ordentlig til bilsetet.
3. Kontroller at bilsetet er godt sikret ved å skyve og dra i det, fremover og bakover, og fra side til side.

#### **⚠ ADVARSEL**

Ta følgende forholdsregler når du monterer en toppfestestropp:

- Les, og følg installeringsinstruksjonene som følger med barnesetet ditt.
- Fest ALDRI mer enn ett barnesete til et enkelt ISOFIX-toppfestepunkt. Det kan føre til at festepunktet eller festet løsner eller ryker.
- Ikke feste toppfestet til noe annet enn riktig toppfestepunkt. Det kan være det ikke fungerer skikkelig hvis det er festet til noe annet.
- Forankringene til barnesetet er konstruert for å motstå bare de belastningene som gjelder for korrekt monterte barneseter.

Ikke bruk dem til sikkerhetsbelter eller sikringsutstyr for voksne passasjerer, eller til å feste gjenstander eller utstyr til bilen.

### **Sikre et barnesete med et hofte-/skulderbelte**

Hvis det ikke brukes ISOFIX-system, må alle barneseter festes til baksetet med et hofte-/skulderbelte.



### **Installering av barnesete med hofte-/skulderbelte**

Slik monterer du barnsesetesystemet på baksetene:

1. Plasser barnsetet i baksetet og legg hofte- /skulderbeltet rundt eller gjennom barnsetet. Følg produsentens instruksjoner. Påse at sikkerhetsbeltebandet ikke blir vridd.
2. Fest hofte-/skulderbeltelåsen i spennen. Hør etter den distinkte klikkelyden.



### **i Informasjon**

Plasser utløserknappen slik at den er lett å rekke ved et nødtilfelle.

3. Fjern så mye slakk som mulig ved å skyve nedover på barnsetet mens du fører skulderbeltet tilbake inn i rullen.
4. Skyv og dra i barnsetet for å forsikre deg om at sikkerhetsbeltet holder det godt på plass.



Hvis barnesete-produenten anbefaler deg å bruke toppfestestropp med hofte-/skulderbeltet, kan du se i "Festing av barnesete med "ISOFIX-forankringssystem"-avsnittet for mer informasjon.

Når du skal ta ut barnsesetesystemet, trykk på utløserknappen på setespennen og trekk hofte- /skulderbeltet ut fra barnsetet og la sikkerhetsbeltet trekke seg helt inn på rullen.

### **⚠ ADVARSEL**

Hvis det er montert barnesete i midtsetet på den andre raden, må du flytte den andre seteraden så langt bak som mulig for å minimere kontakten med den midtre kollisjonsputen på siden foran (hvis den er utstyrt med midtre kollisjonspute på siden foran).

## Kollisjonspute – tilleggssikkerhetssystem

Venstrestyrt bil

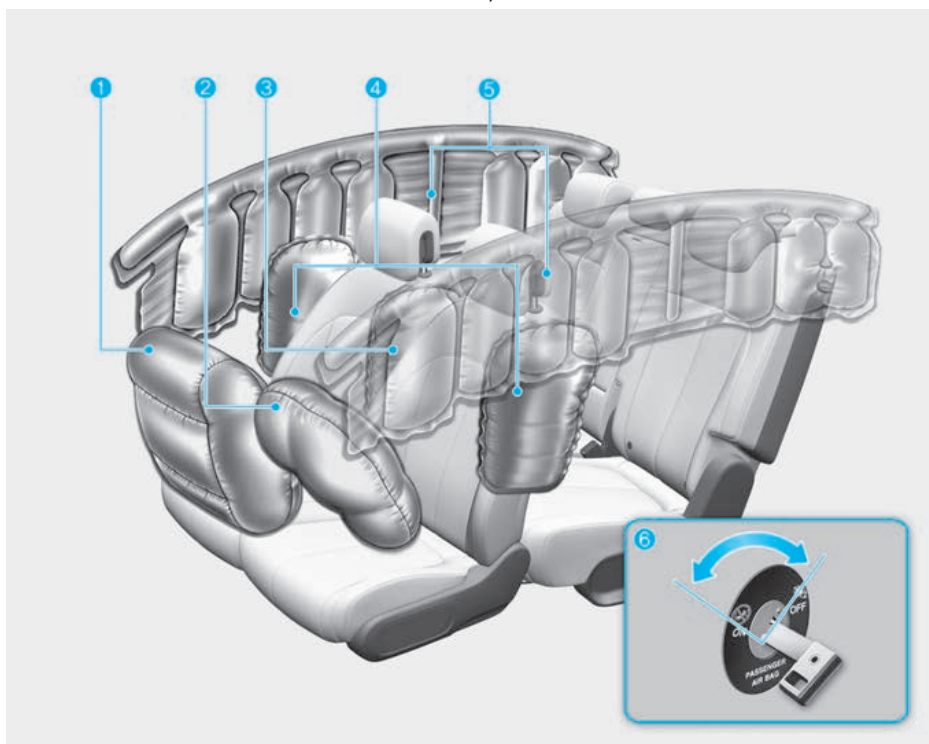

De faktiske kollisjonsputene i bilen kan avvike fra illustrasjonen.

1. Kollisjonspute på passasjersiden
2. Frontkollisjonspute for fører
3. Midtre kollisjonspute på siden foran
4. Sidekollisjonspute
5. Vinduskollisjonspute
6. PÅ-/AV-bryter for kollisjonspute ved passasjerstete foran

Bilene som er utstyrt med et kollisjonsputesystem på førersiden og passasjersiden foran.

De fremre kollisjonsputene er utformet for å supplere trepunktetsbeltene. For at disse kollisjonsputene skal gi beskyttelse, må sikkerhetsbeltene alltid brukes under kjøring.

Du kan bli alvorlig skadet eller drept i en ulykke hvis du ikke har på deg sikkerhetsbelte. Kollisjonsputer er innebygd i bilen som et tilleggssystem. De er ikke utviklet som en erstatning for bruk av 3-punkts sikkerhetsbelter.. Kollisjonsputer er heller ikke designet for å utløses i alle kollisjoner. I noen ulykker er sikkerhetsbeltene den eneste sikkerheten som beskytter deg.

### ADVARSEL

#### FORHOLDSREGLER FOR KOLLISJONSPUTER

- Bruk alltid sikkerhetsbelter i barnesetesystem – på hver tur, til en hver tid, for alle! Selv med kollisjonsputer kan du få alvorlig personskade eller bli drept i en kollisjon hvis du ikke bruker sikkerhetsbelte når kollisjonsputene blir utløst.
  - Du må aldri plassere et barnesetesystem eller en beltepute i passasjeret foran, hvis ikke kollisjonsputen er deaktivert. En kollisjonspute som utløses kan med stor kraft bli slått mot barnet og forårsake alvorlig personskade eller død.
  - Spenn alltid fast barn under 13 år i baksetet. Det er det tryggeste stedet for barn i alle aldre å kjøre. Hvis et barn på 13 år eller eldre må sitte i forsetet, må han eller hun være ordentlig festet med sikkerhetsbelte, og setet skal flyttes så langt bak som mulig.
  - Du må bekrefte at alle passasjerer skal sitte oppreist med seteryggen i oppreist stilling, midt på seteputen med sikkerhetsbeltet på, bena komfortabelt strekt ut og føttene på gulvet, inntil bilen er parkert og bilen er slått av. Hvis en passasjer kommer ut av stilling i en ulykke, kan den raskt utløse kollisjonsputen treffe passasjerer med stor kraft og forårsake alvorlig personskade eller død.
  - Sitte eller lene deg/dere aldri unødvendig nær kollisjonsputen eller lene mot døren eller midtkonsollen.
  - Flytt setet så langt bak som mulig fra kollisjonsputene foran, men du må fortsatt ha kontroll over bilen.
-



## SRS-komponenter

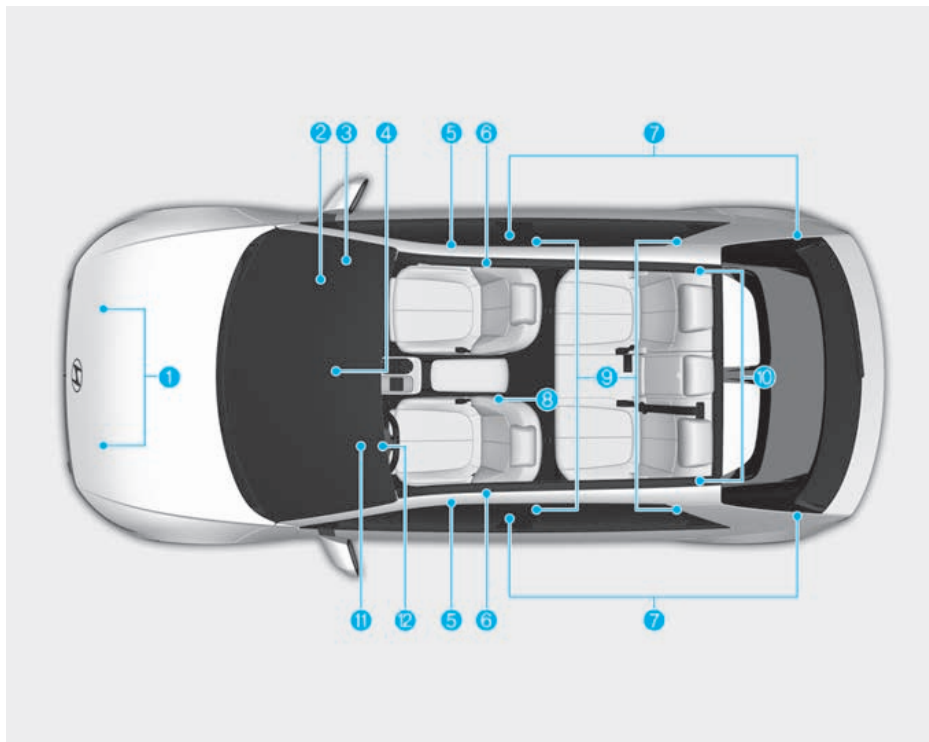

SRS består av følgende komponenter:

- (1) Frontkollisjonssensorer
- (2) Passasjerkollisjonsputemodul, foran.
- (3) På/av-bryter for passasjerkollisjonspute foran (utstyrsavhengig)
- (4) SRS-kontrollmodul (SRSCM) / veltesensor
- (5) Sidekollisjonssensorer (trykk)
- (6) Sidekollisjonsputemoduler
- (7) Belteforstrammer
- (8) Modul for midtre kollisjonspute foran (utstyrsavhengig)
- (9) Sidekollisjonssensorer (akselerasjon)
- (10) Moduler for vinduskollisjonsputer
- (11) Varsellampe for kollisjonspute
- (12) Kollisjonsputemodul på førerside

### **i** Informasjon

På/av-lampen for forsetepassasjerens kollisjonspute plassert i instrumentbordet.

## Plassering av kollisjonsputene

### Kollisjonspute for fører og passasjer foran

Frontkollisjonspute for fører



Kollisjonspute på passasjersiden



Tilleggssystemet består av kollisjonsputer som er montert i midten av rattet og i frontpanelet over hanskerommet på passasjersiden.

Kollisjonsputene er merket med "AIRBAG" preget på dekslene.

Hensikten med kollisjonsputene er å gi sjåføren og passasjeren foran beskyttelse i tillegg til den som oppnås bare med sikkerhetsbeltene ved en tilstrekkelig kraftig frontkollisjon.

### ⚠ ADVARSEL

Hvis du skal redusere faren for alvorlig personskade eller død på grunn av utløst frontkollisjonspute, ta følgende forholdsregler:

- Sikkerhetsbeltene må brukes til enhver tid for å hjelpe til å holde passasjerene på riktig plass.
- Flytt setet så langt bak som mulig fra kollisjonsputene foran, men du må fortsatt ha kontroll over bilen.
- Len deg aldri mot døren eller midtkonsollen.
- Hold rattet i stillingene kl. 9 og kl. 3 for å minimere faren for skader på hendene og armene.
- Ikke la frontpassasjeren legge føtter eller bein på dashbordet.
- Ingen gjenstander (for eksempel kollisjonsputedeksel, mobiltelefonholder, koppholder, parfyme eller klistremerker) skal plasseres over eller i nærheten av kollisjonsputemodulen på rattet, instrumentpanelet, frontruteglasset og frontpassasjerens panel over hanskerommet. Slike gjenstander kan forårsake skade hvis bilen kommer ut for et sammenstøt som er alvorlig nok til at kollisjonsputene utløses.
- Ikke fest gjenstander på frontruten og innsiden av speilet.

## AV/PÅ-bryter for passasjerkollisjonspute foran

**+** utstyrsavhengig

Formålet er å deaktivere kollisjonsputen på passasjersiden for å kunne transportere passasjerer som har økt risiko for skader relatert til kollisjonspute på grunn av alder, størrelse eller medisinsk tilstand.

Deaktivere kollisjonsputen på passasjersiden:



[A] Passasjerkollisjonspute PÅ  
[B] Passasjerkollisjonspute AV



Sett nøkkelen eller en lignende stiv gjenstand inn i PÅ/AV-bryteren for kollisjonsputen for passasjeret foran og skru den til AV-stilling [B]. AV-indikatoren (☹) for kollisjonsputen for passasjeret foran vil lyse inntil passasjerens kollisjonspute foran blir reaktivert.

Aktivere kollisjonsputen på passasjersiden:



Sett nøkkelen eller en lignende stiv enhet inn i PÅ/AV-bryteren til kollisjonsputen for passasjeret foran og skru den til AV-stilling [A]. Kollisjonspute PÅ-indikatoren (☼) for passasjeret foran lyser.

### *i* Informasjon



PÅ/AV-indikatoren for kollisjonsputen på passasjersiden tenes generelt i ca. 4 sekunder etter at start/stopp-knappen er satt til ON-posisjon. Hvis start/stopp-knappen settes til ON innen 3 minutter etter at bilen er slått av, tenes imidlertid ikke indikatoren.

### ADVARSEL

Ikke la en voksen passasjer sitte på passasjeretet når kollisjonspute AV-indikatoren for passasjeretet foran lyser. Under en kollisjon vil kollisjonsputen for passasjeretet foran ikke blåses opp hvis indikatoren lyser. Slå på kollisjonsputen for passasjeretet foran eller flytt passasjerer til baksetet.

### ADVARSEL

Hvis det blir feilfunksjon på AV/PÅ-bryteren for kollisjonsputen på passasjerensiden, kan følgende forhold oppstå:

- Varsellyset for kollisjonspute () på instrumentpanelet lyser.
- AV-indikatoren () for kollisjonsputen for passasjeretet foran lyser ikke, og PÅ-indikatoren () går på og av igjen. Kollisjonsputen for passasjeretet foran blåses opp i en frontkollisjon, selv om PÅ/AV-bryteren for kollisjonsputen for passasjeretet foran er satt til AV-stilling.
- Vi anbefaler at en autorisert HYUNDAI-forhandler kontrollerer PÅ/AV-bryteren for passasjerens kollisjonspute og kollisjonsputesystemet så snart som mulig.

### **Sidekollisjonsputer og midtre kollisjonspute på siden foran**

 utstyrsavhengig

Sidekollisjonspute



Midtre kollisjonspute på siden foran

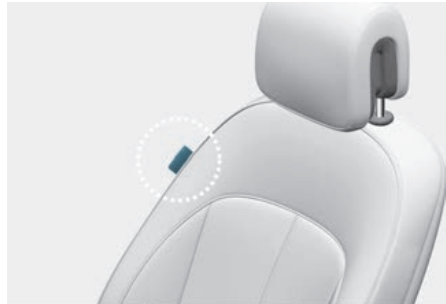

Bilen din er utstyrt med en sidekollisjonspute på hvert forsete. Formålet med kollisjonsputen er å gi bilen utvidet beskyttelse i forholdet til som gis av sikkerhetsbeltet alene.

Sidekollisjonsputene er konstruert for å utløses ved visse sidekollisjoner, avhengig av støtstyrken.

Kollisjonsputene på siden eller framme kan bli utløst hvis det har blitt oppdaget velting av bilen eller en mulig velting. Dette gjelder for biler der denne sensoren har blitt montert.

Sidekollisjonsputene og midtre kollisjonspute på siden foran er ikke konstruert for å utløses i alle sidekollisjoner eller veltesituasjoner.

### ADVARSEL

Hvis du skal redusere faren for alvorlig personskade eller død på grunn av en utløst sidekollisjonspute, ta følgende forholdsregler:

- Sikkerhetsbeltene må brukes til enhver tid for å hjelpe til å holde passasjerene på riktig plass.
- La ikke passasjerene lene hodet eller kroppen mot dørene, legge armene på dørene, strekke armene ut av vinduet, eller plassere gjenstander mellom dørene setene.
- Ikke bruk ekstra setetrekk. Dette kan redusere eller forhindre systemets effektivitet.
- Ikke heng opp andre gjenstander enn klær. I en ulykke kan den skade bilen eller passasjerene.

- Plasser ikke gjenstander over kollisjonsputen eller mellom kollisjonsputen og deg selv. Du må heller ikke feste gjenstander i området der kollisjonsputen blåses opp, slik som dør, glass i sidedøren, fremre og bakre stolpe.
- Ikke plasser gjenstander mellom døren og setet. De kan bli til farlige prosjektiler hvis sidekollisjonsputen blåses opp.
- Ikke installer tilbehør på siden eller nær sidekollisjonsputene.
- Ikke påfør støt på dørene når start/stopp-knappen er satt til ON- eller START-posisjon. Dette kan føre til at sidekollisjonsputene utløses.
- Hvis setet eller setetrekket er skadet, anbefaler vi at systemet repareres hos en autorisert HYUNDAI-forhandler.

### Vinduskollisjonsputer

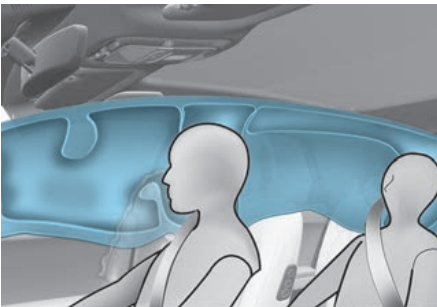

Sidekollisjonsgardiner er plassert langs begge sider av taksinnene, over for- og bakdørene.

De er konstruert for å beskytte hodene på forsetepassasjerene og passasjerene i de ytre baksetene ved enkelte sidekollisjoner.

Vinduskollisjonsputene er konstruert for å utløses ved visse sidekollisjoner, avhengig av støtstyrken.

Kollisjonsputene på siden eller framme kan bli utløst hvis det har blitt oppdaget velting av bilen eller en mulig velting. Dette gjelder for biler der denne sensoren har blitt montert.

Vinduskollisjonsputene er ikke konstruert for å utløses i alle situasjoner med sidekollisjon eller velting.

### ADVARSEL

Hvis du skal redusere faren for alvorlig personskade eller død på grunn av en utløst vinduskollisjonspute, ta følgende forholdsregler:

- Alle passasjerer må til enhver tid bruke sikkerhetsbeltene for å hjelpe til å holde passasjerene på riktig plass.
- Fest barnesetesystemet godt og så langt fra døren som mulig.
- Ikke plasser gjenstander over kollisjonsputen. Ikke fest noen gjenstander rundt det området som kollisjonsputen blåser opp, for eksempel døren, sidedørglasset, for- og bakstolpe, takskinner.
- Ikke heng opp andre gjenstander, unntatt klær, spesielt harde eller knusbare gjenstander. I en ulykke kan det skade bilen eller passasjerene.
- La ikke passasjerene lene hodet eller kroppen mot dørene, legge armene på dørene, strekke armene ut av vinduet, eller plassere gjenstander mellom dørene setene.
- Du må ikke åpne eller reparere sidekollisjonsputene. Om nødvendig anbefaler vi at kollisjonsputen inspiseres av en autorisert HYUNDAI-forhandler.

## Slik virker kollisjonsputesystemet

SRSCM (ekstra styreenhet for sikkerhetsbelter) overvåker kontinuerlig alle barnesetekomponentene mens start/stopp-knappen står i ON-stilling, for å konstatere om en kollisjon er alvorlig nok til at det trengs utløsning av kollisjonsputen eller beltestrammeren for sikkerhetsbeltene.

Ved en moderat til alvorlig frontkollisjon vil sensorene registrere bilens raske deselerasjon. Hvis graden av deselerasjon er høy nok, vil styreenheten utløse frontkollisjonsputene samtidig og med den nødvendige styrke.

De fremre kollisjonsputene bidrar til å beskytte føreren og passasjerene ved å reagere på frontsammenstøt, der sikkerhetsbelter alene ikke kan gi tilstrekkelig sikring. Når det er nødvendig, gir sidekollisjonsputene beskyttelse ved et sidesammenstøt eller velt ved å støtte sideregionen av kroppen.

- Kollisjonsputene blir aktivert (kan blåses opp ved behov) kun når start/stopp-knappen står i ON eller START, og de kan aktiveres innen omtrent 3 minutter etter at bilen slås av.
- Kollisjonsputene utløses ved visse front- eller sidekollisjoner for å beskytte passasjerene fra alvorlig fysisk skade.
- Generelt er kollisjonsputene utviklet for å utløses basert på alvorlighetsgraden av en kollisjon, dens retning osv. Disse to faktorene avgjør om sensorene produserer et elektronisk utløsnings-/oppblåsningsignal.
- Kollisjonsputene som finnes foran blåses helt opp på et øyeblikk og tømmer med det samme. Det er nesten umulig for deg å se kollisjonsputer blåses opp i løpet av en ulykke. Det er mye mer sannsynlig at du bare vil se de tømte kollisjonsputene som henger ut av oppbevaringsrommet etter kollisjonen.

- I tillegg til å utløses ved alvorlige sidekollisjoner, vil biler utstyrt med veltesensor, side- og/eller gardinkollisjonsputer og midtre kollisjonspute på siden foran utløses etter at sensorsystemet registrerer en velt.

Når det registreres en velt, vil gardinkollisjonsputene være utløst lengre for å hjelpe til å gi beskyttelse fra utstøting, spesielt når det brukes sammen med sikkerhetsbelter. (utstyrsavhengig med en veltesensor)

- For å bidra til økt beskyttelse, må kollisjonsputene blåses raskt opp. Hastigheten til kollisjonsputeinflasjon er en konsekvens av ekstremt kort tid for å oppblåse kollisjonsputegen mellom beboeren og bilkonstruksjonene før beboeren påvirker disse strukturene. Denne inflasjonshastigheten reduserer risikoen for alvorlige eller livstruende skader og er dermed en nødvendig del av kollisjonsputedesign.

Likevel kan den raske utløsningen av kollisjonsputen forårsake skader som kan omfatte skrubbsår i ansiktet, blåmerker og brukne ben, på grunn av utløsningshastigheten også gjør at kollisjonsputen utvider seg med stor styrke.

- Det finnes også omstendigheter hvor kontakt med kollisjonsputen kan forårsake alvorlig personskade, spesielt hvis passasjerene sitter for nær kollisjonsputen.

Du kan treffe tiltak for å redusere risikoen for å bli skadet av en oppblåst kollisjonspute. Den største risikoen er å sitte for nær kollisjonsputen. En kollisjonspute trenger plass til å blåses opp. Det anbefales at føreren sitter så langt som mulig mellom midten av rattet og brystet samtidig som kontrollen over bilen fortsatt opprettholdes.

Kollisjonsputer for sjåfør foran (1)



Når SRSCM konstaterer en tilstrekkelig kraftig kollisjon mot fronten av bilen, vil den automatisk utløse kollisjonsputene foran.

Kollisjonsputer for sjåfør foran (2)



Når kollisjonsputene aktiveres, vil sømmene i dekslene løsne på grunn av trykket som oppstår når kollisjonsputene utløses. Når dekslene åpner seg videre, kan kollisjonsputene blåses helt opp.

En helt utløst kollisjonspute i kombinasjon med sikkerhetsbelte som er brukt riktig, moderer sjåførens eller frontpassasjerens bevegelse forover, og reduserer faren for hode- og brystskade.

Kollisjonsputer for sjåfør foran (3)



Kollisjonspute på passasjersiden



Etter at kollisjonsputen er helt utløst, begynner den umiddelbart å reduseres, noe som gjør at føreren kan se forover og kan styre eller bruke andre kontrollenheter.

### ADVARSEL

Hvis du skal unngå at gjenstander blir farlige prosjektiler når passasjerens kollisjonsputene utløses:

- Ikke monter eller plasser noen gjenstander (drikkeholder, CD-holder, klistremerker, osv.) på panelet over hanskerommet der kollisjonsputen for passasjer er plassert.
- Ikke sett inn en beholder med flytende luftrenser i nærheten av instrumentpanelet eller på instrumentpanelflaten.



## Dette kan du forvente etter at en kollisjonsputene er utløst

Etter at en front- eller sidekollisjonspute blåses opp, vil den veldig raskt tømmes. Oppblåsningen av kollisjonsputen forhindrer ikke føreren i å se ut av frontruten eller være i stand til å styre. Vinduskollisjonsputer kan forbli delvis oppblåst i en stund etter at de har blitt brukt.

### ADVARSEL

Etter at en kollisjonsputene er utløst, ta disse forholdsreglene:

- Åpne vinduene og dørene så snart som mulig etter kollisjonen for å unngå for lang eksponering for røyk og pulver som frigjøres når kollisjonsputen utløses.
- Ikke rør kollisjonsputens interne komponenter i oppbevaringsområdet umiddelbart etter at en kollisjonspute er utløst. Delene som kommer i kontakt med en utløst kollisjonspute kan være veldig varme.
- Vask alltid utsatte hudområder nøye med kaldt vann og mild såpe.
- Vi anbefaler å få en autorisert HYUNDAI-forhandler til å inspisere kjøretøyet og skifte ut komponenter etter behov før du bruker kjøretøyet igjen. Kollisjonsputer er konstruert for kun å brukes en gang.

## **Støy og røyk fra utløsningen av kollisjonsputen**

Når kollisjonsputene utløses, avgir de høy lyd og kan produsere røyk og pulver i luften inne i bilen. Dette er normalt og er et resultat av antenningen av kollisjonsputen utløsermekanisme. Etter at kollisjonsputen blåses opp, kan du føle betydelig ubehag ved å puste på grunn av kontakten med både sikkerhetsbelte og kollisjonspute i brystet, samt etter innånding røyk og pulver. Pulveret kan forverre astma for noen mennesker. Hvis du opplever åndedrettsproblemer etter en kollisjonspute-utløsning, kontakt lege omgående.

Selv om røyken og pulveret ikke er giftig, kan de skape irritasjon på huden, øynene, nesen, svelget osv. Hvis det er forekommer, vask og skyl med kaldt vann og kontakt lege dersom symptomene vedvarer.

## Det må ikke monteres barnsetesystem i passasjeret foran.



Du må aldri plassere et barnsetesystem i passasjeret foran, hvis ikke kollisjonsputen er deaktivert.

### ADVARSEL

Bruk ALDRI en bakovervendt barnefastholding på et sete som er beskyttet av en AKTIV kollisjonspute foran den, DØD eller alvorlig skade på BARNEN kan forekomme.

## SRS-varselampe (tilleggssikkerhetssystem)



Kollisjonsputevarselampen SRS (Supplementary Restraint System) på instrumentpanelet viser symbolet for kollisjonspute i illustrasjonen. Systemet kontrollerer kollisjonsputenes elektriske system mhp. funksjonsfeil. Lampen indikerer at det er et potensielt problem med kollisjonsputesystemet, som kan inkludere side- og/eller vinduskollisjonsputer som brukes til veltebeskyttelse.

### ADVARSEL

Hvis det er feilfunksjoner i SRS, kan det hende at ikke kollisjonsputen utløses riktig ved en ulykke, og dette øker faren for alvorlig personskade eller død.

Hvis noen av de følgende forhold oppstår, er det feilfunksjon i SRS:

- Lyset tennes ikke i ca. tre til seks sekunder når start/stopp-knappen settes til ON.
- Lampen forsetter å lyse etter at den har lyst i ca. tre til seks sekunder.
- Varsellampen lyser opp mens du kjører bilen.
- Varsellampen blinker når bilen er på.

Vi anbefaler at en autorisert HYUNDAI-forhandler kontrollerer SRS så snart som mulig hvis noen av disse forholdene oppstår.

## Hvorfor blir ikke kollisjonsputen utløst i en kollisjon?

Det er visse typer ulykker der kollisjonsputen ikke forventes å gi ytterligere beskyttelse. Det omfatter påkjørselbakfra, andre eller tredje kollisjoner i flere sammenhengende hendelser samt sammenstøt i lav hastighet. Skade på bilen indikerer absorpsjon av energi fra kollisjonsputen, og er ikke en indikator for om en kollisjonspute burde ha vært utløst.

## Kollisjonsputesensorer

### ADVARSEL

Slik kan du redusere faren for at en kollisjonspute skal utløses uventet og forårsake alvorlig personskade eller død:

- La det ikke komme støt fra gjenstander på de stedene hvor kollisjonsputesensorene er montert.
- Ikke utfør vedlikehold på eller rundt kollisjonsputesensorene. Hvis plasseringen eller vinkelen på sensoren endres, kan kollisjonsputene utløses selv om de ikke skulle det, eller de kan ikke utløses når de skal.
- Installer aldri støtfangervern med uoriginale Hyundai eller ikke-ekvivalente deler. Dette kan ha negativ innvirkning på kollisjonen og utløsning av kollisjonsputen.
- Sett start/stopp-knappen til OFF- eller ACC-posisjon, og vent i 3 minutter når bilen taues for å unngå utilsiktet utløsning av kollisjonsputen.
- Vi anbefaler at du får reparert alle kollisjonsputene hos en autorisert HYUNDAI-forhandler.

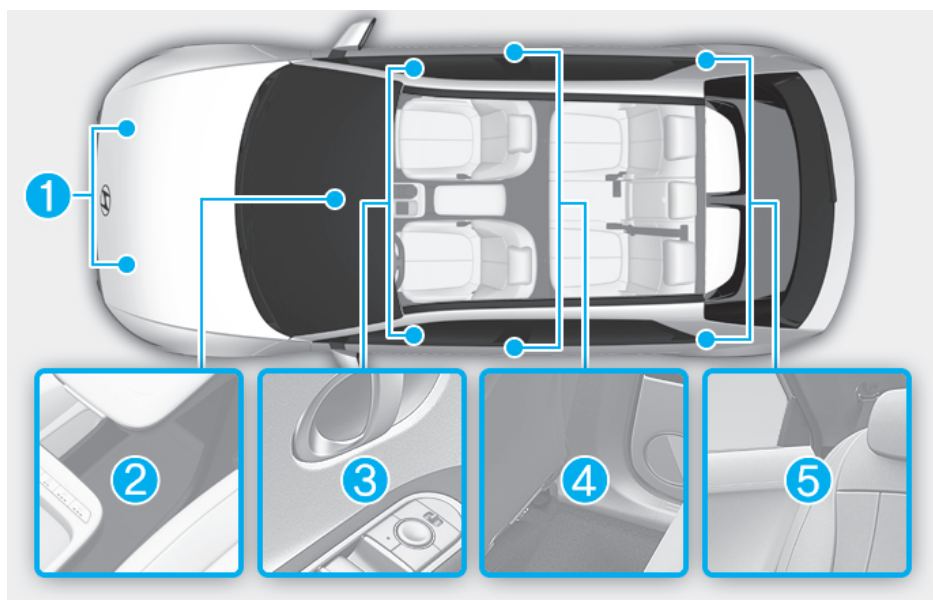

- (1) Frontkollisjonssensor
- (2) SRS-styreenhet/Veltesensor
- (3) Sidekollisjonssensorer (trykk)
- (4) Sidekollisjonssensorer (akselerasjon)
- (5) Sidekollisjonssensorer (akselerasjon)

## Oppblåsningsforhold for kollisjonsputer

### Kollisjonsputer foran



Kollisjonsputene foran er utviklet for å utløses ved en frontkollisjon, avhengig av kraften på støtet ved frontkollisjonen.

### Side- og vinduskollisjonsputer og midtre kollisjonspute på siden foran

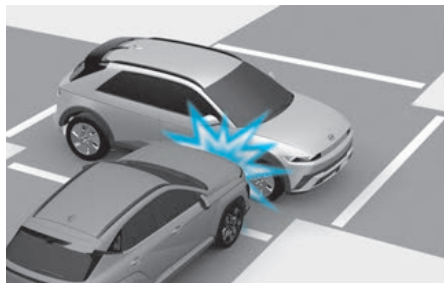

Side- og vinduskollisjonsputene og midtre kollisjonspute er designet for å utløses når det konstateres støt på sidekollisjonssensorene, avhengig av kraften på støtet fra en sidekollisjon.

Selv om førerens og passasjerens kollisjonsputer er laget for å utløses i frontkollisjoner, kan de også utløses i andre typer kollisjoner dersom frontlsammenstøtsensorene oppdager et tilstrekkelig støt. Side- og vinduskollisjonsputen og midtre kollisjonspute er utviklet for å utløses i sidekollisjonkollisjoner, men de kan utløses i andre kollisjoner dersom sidestøtsensorene oppdager et tilstrekkelig støt.

Side- og vinduskollisjonsputene og midtre kollisjonspute er også konstruert for å utløses når det konstateres velt av veltesensoren (utstyrsavhengig med veltesensor).

Hvis bilens chassis er påvirket av støt eller gjenstander på dårlige veier, kan kollisjonsputene utløses. Kjør forsiktig på dårlige veier eller på overflater som ikke er konstruert for veitrafikk for å forhindre utilsiktet utløsning av kollisjonsputer.

### Forhold da kollisjonsputen ikke utløses



I visse lavhastighetskollisjoner utløses ikke kollisjonsputene. Kollisjonsputene er designet for å ikke utløses i slike tilfeller, fordi de ikke kan gi noen beskyttelse utover sikkerhetsbeltene i slike kollisjoner.



Frontkollisjonsputene foran er ikke designet for å utløses i kollisjoner bakfra, fordi passasjerene beveger seg bakover ved kraften fra kollisjonen. Ved slike tilfeller gir ikke de utløste kollisjonsputene noen tilleggsbeskyttelse.

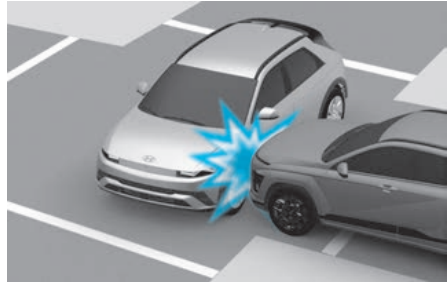

Det kan hende at kollisjonsputene foran ikke utløses ved sidekollisjoner, fordi passasjerene beveger seg i kollisjonsretningen, og ved sidekollisjoner vil dermed ikke utløsning av kollisjonsputen foran gi tilleggsbeskyttelse for passasjerene.

Side- og vinduskollisjonsputene og midtre kollisjonspute på siden foran kan imidlertid utløses avhengig av kraften på støtet.



I en vinklet kollisjon kan styrken av sammenstøtet føre personene i bilen i en retning der kollisjonsputer ikke ville være i stand til å gi noen ekstra fordel, og dermed utløser ikke sensorene noen kollisjonsputer.



Sjåfører bremsar ofte kraftig rett før sammenstøtet. Slik kraftig bremsing senker den fremre delen av bilen og forårsaker at den kjører under et kjøretøy med høyere bakkeklaring. Kollisjonsputene kan ikke utløses ved en slik «underkjøring» fordi retardasjonskrefter som detekteres av sensorene kan reduseres vesentlig ved slike underkjøringskollisjoner.

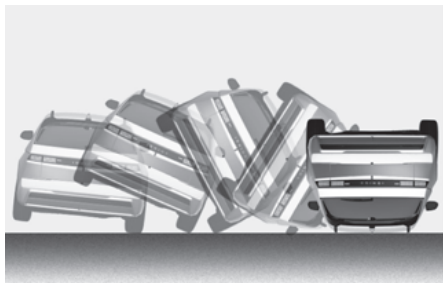

Kollisjonsputene foran utløses kanskje ikke ved velteulykker, fordi utløsning av kollisjonsputen foran ikke gir ekstra beskyttelse for passasjerene i slike tilfeller.

### *i* Informasjon

Med veltesensor

Side- og vinduskollisjonsputer og midtre kollisjonspute på siden foran kan utløses ved en velt, når det konstateres av veltesensoren.

### *i* Informasjon

Uten veltesensor

Side- og/eller gardinkollisjonsputene og midtre kollisjonspute kan utløses når bilen velter ved en sidekollisjon hvis bilen er utstyrt med side- og gardinkollisjonsputer.



Det kan hende at kollisjonsputene ikke utløses hvis bilen kolliderer med gjenstander slik som telefonstolper eller trær, da kollisjonspunktet er konsentrert og kollisjonsenergien blir absorbert av karosseristrukturen.

## Vedlikeholde SRS

SRS er praktisk talt vedlikeholdsfritt og det er ingen deler som du kan reparere selv. Hvis varselampen for SRS-kollisjonspute ikke lyser, eller lyser når start/stopp-knappen slås PÅ, eller lyser hele tiden, anbefaler vi at systemet umiddelbart blir kontrollert av en autorisert HYUNDAI-forhandler.

Vi anbefaler at alt arbeid med SRS-systemet, slik som demontering, montering, reparasjon eller arbeid på rattet, forsetepassasjerens panel, forsetene og takbøylene må utføres hos en autorisert HYUNDAI-forhandler. Feil håndtering av SRS-systemet kan resultere i alvorlig personskade.

## ADVARSEL

Hvis du skal redusere faren for alvorlig personskade eller død, ta følgende forholdsregler:

- Ikke forsøk å modifisere eller frakoble SRS-komponenter eller ledningsnett, inkludert tillegg av alle typer merker eller trekk eller modifikasjoner på karosseristrukturen.
  - Ikke plasser noen gjenstander over eller nær modulene for kollisjonsputene på rattet, instrumentpanelet og panelet over hanskerommet på passasjerensiden.
  - Rengjør dekslet til kollisjonsputene med en myk klut fuktet med vanlig vann. Løsemidler eller rengjøringsmidler kan ha negativ innvirkning kollisjonsputedekslene og riktig utløsning av systemet.
  - Vi anbefaler at du får skiftet utløste kollisjonsputer hos en autorisert HYUNDAI-forhandler.
  - Hvis komponenter i kollisjonsputesystemet må kasseres, eller hvis bilen skal vrakes, må det tas hensyn til visse sikkerhetsregler. Vi anbefaler at du kontakter en autorisert HYUNDAI-forhandler for å få nødvendig informasjon. Unnlatelse av å følge disse forholdsregler kan øke risikoen for personskade.
-



## Tilleggssikkerhetsregler

**Passasjerer bør aldri bevege seg ut av eller bytte sete mens kjøretøyet er i bevegelse.** Passasjerer som ikke bruker sikkerhetsbelte i en kollisjon eller nødstop, kan bli slengt mot innsiden av bilen, mot andre passasjerer eller ut av bilen.

**Det må alltid brukes tilbehør på sikkerhetsbelter.** Innretninger som hevdes å forbedre passasjerenes komfort eller endring av sikkerhetsbeltene, kan redusere beskyttelsen av sikkerhetsseleene og øke sjansen for alvorlig personskade ved en kollisjon.

**Ikke modifier forsetene.** Modifikasjon av sikkerhetsbeltene foran kan hindre funksjonen av tilleggsikkerhetssystemets sensorkomponenter eller sidekollisjonsputene.

**Ikke plasser gjenstander under forsetene.** Hvis det plasseres gjenstander under forsetene kan det hindre funksjonen av tilleggssikkerhetssystemets sensorkomponenter og ledningsnett.

**Ikke støt på dørene.** Støt mot dørene når start/stopp-knappen er satt til ON- eller START-posisjon, kan føre til at kollisjonsputene utløses.

### ***Tilleggsutstyr eller modifisering av bil som er utstyrt med kollisjonspute***

Hvis du modifierer bilen ved å endre rammen, støtfangersystemet, fronten eller metallplater på siden, eller endrer kjørehøyden, kan det ha innvirkning på funksjonen av bilens kollisjonsputesystem.

## Advarselmerke for kollisjonspute



Det er satt på varseletiketter for kollisjonsputene for å varsle passasjerene om den potensielle faren ved kollisjonsputesystemet.

Forsikre deg om at du leser all informasjon i instruksjonsboken om kollisjonsputene som er montert i bilen din.



# 4. Instrumentpanel

Instrumentpanel .....	4-2
Instrumentpanelstyring .....	4-4
Målere .....	4-4
Skiftindikator for reduksjonsgir.....	4-8
Varsel- og indikatorlamper.....	4-8
Meldinger om klyngedisplay .....	4-22
Klyngedisplay.....	4-26
Klyngedisplaykontroll .....	4-26
Visningsmoduser .....	4-26
Kjøretøy-innstillinger (infotainmentsystem) .....	4-30
Innstilling av kjøretøyet ditt .....	4-30

## Instrumentpanel

Type A

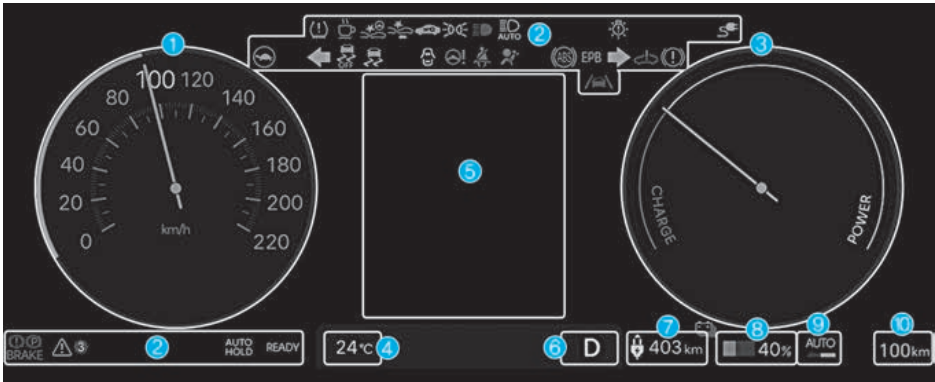

Selve Instrumentpanelet i kjøretøyet kan avvike fra illustrasjonen.

Type B

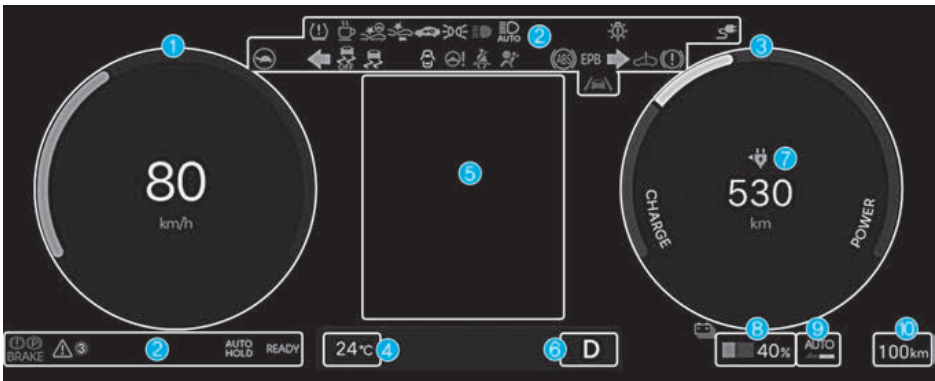

Selve Instrumentpanelet i kjøretøyet kan avvike fra illustrasjonen.

Type C

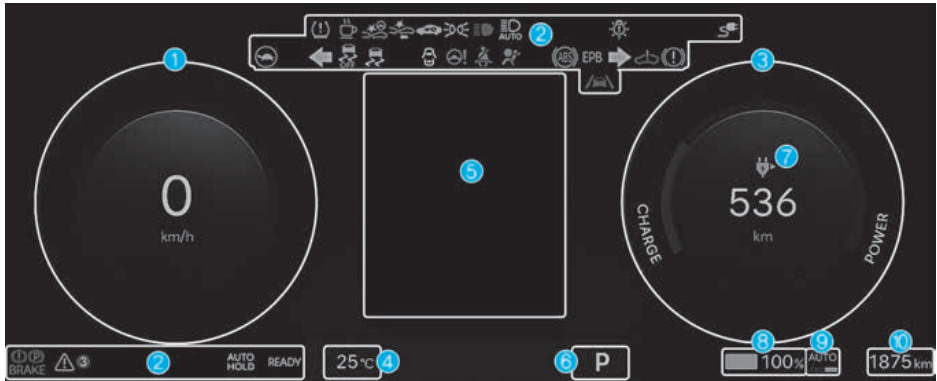

Selve Instrumentpanelet i kjøretøyet kan avvike fra illustrasjonen.  
For mer informasjon, se avsnittet "Målere" i dette kapittelet.

- (1) Speedometer
- (2) Varselindikatorlampe
- (3) Strøm-/lademåler
- (4) Utetemperatur
- (5) Klyngedisplay
- (6) Skiftindikator for reduksjonsgir
- (7) Kjøredistanse til tom tank
- (8) Måler for batteriets ladestatus (SOC, State of Charge)
- (9) Indikator for regenererende bremsing
- (10) Kilometerteller

### **i** Informasjon

- SNOW/NORMAL/ECO/SPORT-modus (snø/normal/ECO/sport): Trykk på kjøremodusknappen for å endre hovedtemaet for instrumentpanelets display..

## Instrumentpanelstyring

### Belysning på instrumentpanel

#### Infotainmentsystem

Du kan justere lysstyrken til belysningen på instrumentpanelet på infotainmentsystemet. Trykk på **SETUP**-knappen, og velg deretter **Instrumentgruppe/Head-up display > Lysstyrke**.

#### **i** Informasjon

Infotainmentsystemet kan endres etter programvareoppdateringer. For mer informasjon, se håndboken som leveres sammen med infotainmentsystemet og hurtigguiden.

#### **!** ADVARSEL

Juster aldri instrumentpanelet når du kjører. Dette kan resultere i at du mister kontrollen, og føre til ulykke eller død, alvorlig personskade eller skade på kjøretøyet.

## Målere

### Speedometer

Type A



Type B

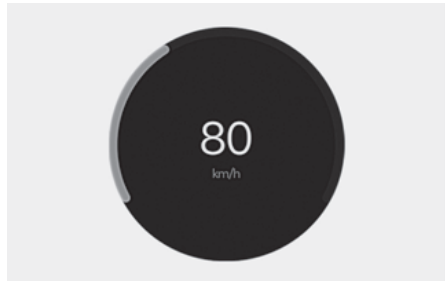

Speedometeret viser hastigheten til bilen og er kalibrert i kilometer per time (km/t) og/eller miles per time (miles/t).

## Strøm-/lademåler

Type A



Type B



Strøm-/lademåleren viser energiforbruket til bilen og lade-/utladingsstatus for regenerativ bremsing.

- **STRØM:** Den viser energiforbruket til bilen ved å kjøre oppoverbakke eller akselererer. Jo mer elektrisk energi som brukes, jo lavere målernivå.
- **LADNING:** Den viser ladestatusen til batteriet under lading av de regenerative bremsene (bremser ned eller kjører i nedoverbakke). Jo mer elektrisk energi som lades, jo lavere målernivå.

## Lademåler for høyspenningsbatteri

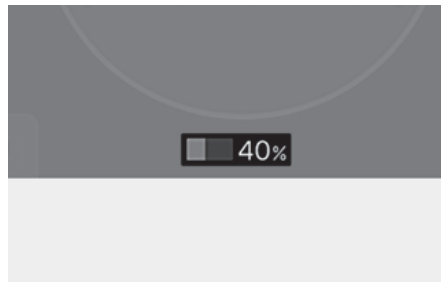

- SOC-indikatoren viser ladetilstanden for høyspentbatteriet.
- Det lave prosenttallet på indikatoren angir at det ikke er nok energi i høyspenningsbatteriet. 100% indikerer at kjørebatteriet er fulladet.
- Ved kjøring på motorveier må du sørge for å sjekke på forhånd at kjørebatteriet er nok ladet.

Når gjenværende strøm i batteriet er lavere enn 10 % på SOC-indikatoren, tennes varsellampen (🔋) for å varsle deg om batterinivået.

Når varsellampen (🔋) tennes, kan bilen kjøre ytterligere 30-40 km (18-25 mi) avhengig av kjørehastighet, varmeapparat/klimaenlegg, vær, kjørestil og andre faktorer. Lading kreves.

### MERK

Når høyspenningsbatterinivået er lavt, lyser indikatorlampen for nedstenging og strømmen fra bilen er begrenset.

Lad batteriet med en gang, siden kjøretøyet ikke kan kjøres, eller kan rulle tilbake på en helling når indikatorlampen lyser.

### Utetemperaturmåler

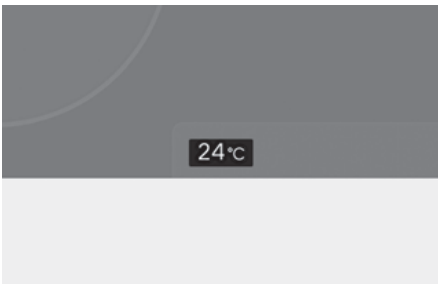

Utetemperaturen vises i den nedre delen av klyngedisplayet. Temperaturen vises i Celsius eller Fahrenheit, avhengig av enhetene som er valgt i infotainmentsystemet.

Trykk på **SETUP**-knappen, og velg deretter **Generelt > Enheter > emperaturenhet**.

Både temperaturenheten på instrumentpanelet displayet og klimaanleggskjermen endres.

### i Informasjon

Infotainmentsystemet kan endres etter programvareoppdateringer. For mer informasjon, se håndboken som leveres sammen med infotainmentsystemet og hurtigguiden.

### Kilometerteller

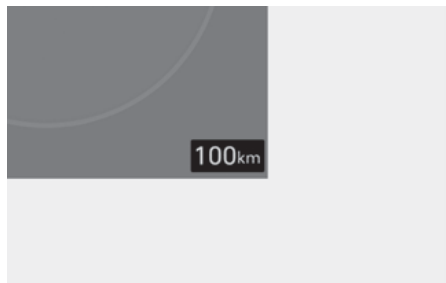

Kilometertelleren viser den totale lengden bilen har kjørt og vil brukes til å avgjøre når det skal utføres periodisk vedlikehold.



## Kjøredistanse til tom tank

Type A

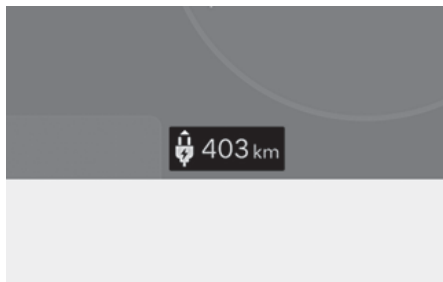

Type B

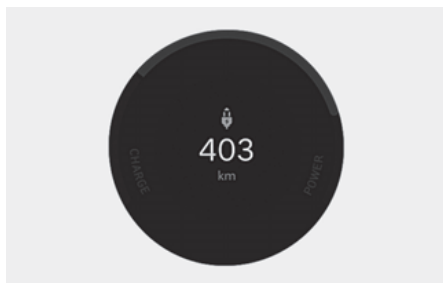

Kjøredistanse til tom tank er distansen som beregnes for hvor langt bilen kan kjøres på den resterende elektriske energien.

- Avstanden til tomt batteri varierer avhengig av hvilken kjøremodus (ECO/NORMAL/SPORT) som er valgt.

For flere detaljer, se 'Sjekke kjøreinformasjon for elbiler' i kapittel 1.

## i Informasjon

- Kjøredistanse til tom tank kan være forskjellig fra den faktiske kjøredistanse og er kun et estimat.
- Avstanden til tom tank kan variere mye basert på kjøreforholdene, kjørevanene og kjøretøyets tilstand.
- Hvis bilen ikke står på jevnt underlag eller batteristrømmen brytes, fungerer ikke avstand til tom tank som den skal.

## Skiftindikator for reduksjonsgir

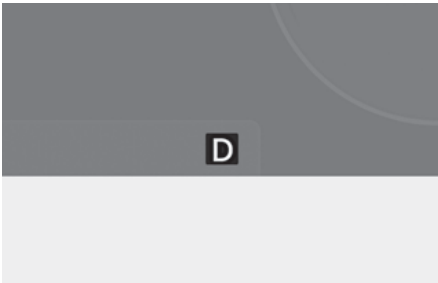

Girindikatoren for automatgir i nedre del av kombiinstrumentets display viser det aktuelle giret eller P (parkering).

## Indikator for regenererende bremsing

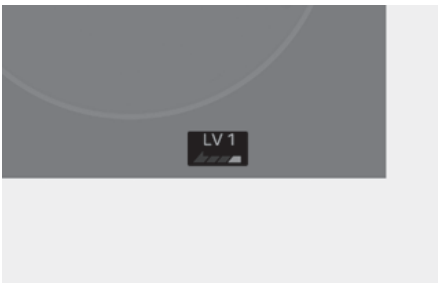

Den regenerative bremsen indikerer det innstilte nivået for regenererende bremsing. Den indikerer også driftsstatusen for systemet for smart regenererende bremsing.

For flere detaljer, se Regenerativt bremsesystem i kapittel 6.

## Varsel- og indikatorlamper

### **i** Informasjon

Kontroller at ingen varsel lamper lyser etter at du har startet motoren. Lamper som fortsatt lyser indikerer en situasjon som må undersøkes nærmere.

### **Klarindikator**

# READY

#### **Denne indikatorlampen lyser:**

Når bilen er klar til å bli kjørt.

- PÅ: Normal kjøring er mulig.
- AV: Normal kjøring er ikke mulig, eller det har oppstått et problem.
- Blinker: Nødkjøring.

Når klarindikatoren er AV eller blinker, er det et problem i systemet. Hvis dette er tilfelle, anbefaler vi at bilen kontrolleres hos en autorisert HYUNDAI-forhandler.

### Servicevarsellampe



#### Varsellampen lyser:

- Når start/stopp-knappen er i PÅ-posisjon. Den lyser i omtrent 3 sekunder og slås deretter av.
- Hvis det er et problem med relaterte deler av elbilens styringssystem, som sensorer osv.

Når varsellampen lyser opp mens du kjører eller ikke slås AV når du har startet bilen, anbefaler vi at bilen blir kontrollert hos en autorisert HYUNDAI-forhandler.

### Indikatorlampe for nedstenging



#### Denne indikatorlampen lyser:

Når strømmen er begrenset av hensyn til sikkerheten for elbilens strømintensive deler. Strømmen er begrenset av følgende årsaker.

- Ladenivået i høyspenningsbatteriet er for lavt eller spenningen reduseres.
- Temperaturen i høyspenningsbatteriet er for høy eller for lav.
- Temperaturen i motoren er høy.

#### MERK

- Ikke akselerer eller start bilen brått når indikatorlampen for nedstenging lyser.
- Kjøretøyet kan ikke kjøres eller kan rulle tilbake i en helling hvis indikatorlampen lyser på grunn av begrensninger av kjøretøyets effekt.

#### *i* Informasjon

Med mindre både servicevarsellampen og indikatorlampen for nedstenging tennes samtidig, er ikke dette et tegn på funksjonsfeil.

### Ladekontaktindikatorlampe



Denne varselampen indikerer tilkoblingsstatusen for ladekontakten. Når ladekontakten er koblet til bilen, tennes den grønne lampen i ca. 1 minutt.

### Varsellampe for høyspeningsbatteri



#### Varsellampen lyser:

Når høyspenintbatterinivåets lade nivå er lavt.

Lad høyspeningsbatteriet umiddelbart.

### Varsellampe for sikkerhetsbelte



Denne varselampen informerer sjåføren om at sikkerhetsbeltet ikke er festet.

For flere detaljer, se avsnittet «Sikkerhetsbelter» i kapittel 3.

### Varsellampe for kollisjonspute



#### Varsellampen lyser:

- Når du setter start/stopp-knappen til ON. Den lyser i 3-6 sekunder og slås deretter av.
- Når det er en feil på Sikkerhetssystem (SRS).

I tilfelle varselampen for kollisjonspute forblir tent under kjøring, anbefaler vi at bilen inspiseres av en autorisert HYUNDAI-forhandler.

### Varsellampe for regenerativ brems



#### Varsellampen lyser:

Når den regenerative bremsen ikke er aktivert og bremsen ikke yter godt. Dette gjør at bremsevarsellampen (rød) og varselampen for regenerativ bremsing (gul) lyser opp samtidig.

Hvis dette skjer må du kjøre forsiktig, og vi anbefaler at bilen kontrolleres hos en autorisert HYUNDAI-forhandler.

Å bruke bremsepedalen kan være mer vanskelig enn normalt, og bremselengden kan øke.

## Varsellampe for parkeringsbrems og bremsevæske



### Varsellampen lyser:

- Når start/stopp-knappen er i PÅ-posisjon. Den lyser i ca. 3 sekunder, og slår seg deretter av når parkeringsbremsen frigjøres.
- Når parkeringsbremsen er satt på.
- Når bremsevæsknivået i væskebeholderen er lav.
  - Hvis varsellampen lyser når parkeringsbremsen er frigjort, indikerer det at bremsevæsknivået i beholderen er lavt.

### Når bremsevæsknivået i beholderen er lavt:

1. Kjør forsiktig til nærmeste sikre sted og stopp bilen.
2. Med bilen stoppet, kontroller bremsevæsknivået umiddelbart og fyll på væske etter behov (for mer informasjon, se avsnittet "Bremsevæske" i kapittel 9). Etter fylling av bremsevæske, kontroller alle bremsekomponentene for væskelekkasje. Hvis det oppdages en bremsevæskelekkasje, eller hvis varsellampen fortsetter å lyse, eller bremsene ikke fungerer som de skal, må du ikke kjøre med kjøretøyet. Vi anbefaler at bilen kontrolleres hos en autorisert HYUNDAI-forhandler.

## Dual-krets bremsesystem

Kjøretøyet er utstyrt med et to-krets diagonalt bremsesystem. Dette betyr at du fremdeles har bremses på to hjul, selv om den ene av de to kretsene skulle svikte.

Hvis bare én krets virker, trengs det mer enn normal pedalvandring og større pedaltrykk for å stoppe bilen.

I tillegg vil også stoppelengden til bilen være lengre enn med et komplett bremsesystem.

### ADVARSEL

Hvis varsellyset for parkeringsbremsen lyser når parkeringsbremsen er frigjort, indikerer det at bremsevæsknivået er lavt. Vi anbefaler at kjøretøyet kontrolleres hos en autorisert HYUNDAI-forhandler.

### **Varsellampe for blokkeringsfritt bremsesystem (ABS)**



#### **Varsellampen lyser:**

- Når start/stopp-knappen er i PÅ-posisjon. Den lyser i omtrent 3 sekunder og slås deretter av.
- Hvis det er en feil i ABS-systemet.  
Det hydrauliske bremsesystemet vil fortsatt være operasjonelt, selv om det er en feil med ABS-systemet. Hvis ABS-varsellampen tennes, anbefaler vi at du får bilen kontrollert hos en godkjent HYUNDAI-forhandler.

### **Varsellampe for elektronisk bremsekraftfordeler (EBD)**



#### **Disse to varsellampene lyser på same tid under kjøring:**

Når både ABS-systemet og bremsesystemet ikke fungerer slik de skal.

I tilfelle både ABS-varsellyset og varsellyset for Parkeringsbrems forblir tent under kjøring, anbefaler vi at bilen kontrolleres av en autorisert HYUNDAI-forhandler.

### **⚠ ADVARSEL**

Hvis både varsellampene for ABS og parkeringsbrems lyser, virker ikke bremsesystemet normalt og det kan oppstå en uventet og farlig situasjon ved bråbremsing.

Unngå kjøring i høy hastighet og bråbremsing.

Vi anbefaler at du får kontrollert bilen hos en autorisert HYUNDAI-forhandler så snart som mulig.

### **i Informasjon**

Hvis varsellampen for ABS lyser eller både varsellampene for ABS og parkeringsbrems lyser, kan det hende at speedometeret, kilometerteller eller trippsteller ikke virker som de skal. Dessuten kan MDPS-varsellampen lyse og styreinnsatsen kan øke eller reduseres.

### **Motordrevet servostyring Varsellampe (MDPS).**



#### **Varsellampen lyser:**

- Når start/stopp-knappen er i PÅ-posisjon. Den lyser i omtrent 3 sekunder og slås deretter av.
- Hvis det er en feil med den motordrevne servostyringen.  
Hvis MDPS-varsellampen tennes, anbefaler vi at du får bilen kontrollert hos en godkjent HYUNDAI-forhandler.

### **Hovedvarsellampe**



#### **Varsellampen lyser:**

Når det er en feil i noen av de følgende systemene:

- Funksjonsfeil for assistansesystemet for unngåelse av frontkollisjon (utstyrsavhengig)
- Blokkert radar for assistentsystem for unngåelse av frontkollisjon (utstyrsavhengig)
- Funksjonsfeil for assistansesystemet for unngåelse av blindsonekollisjon (utstyrsavhengig)
- Blokkert radar for assistansesystemet for unngåelse av blindsonekollisjon (utstyrsavhengig)
- Feil med LED-frontlykt (utstyrsavhengig)
- Feil i fjernlysassistanse (utstyrsavhengig)

- Feil i smart hastighetskontroll (utstyrsavhengig)
- Smart hastighetskontroll, radaren er blokkert (utstyrsavhengig)
- Funksjonsfeil for hjelpesystem for å holde kjørefilen (utstyrsavhengig)
- Lite spylervæske (utstyrsavhengig)
- Feil i dekktrykkovervåking (TPMS)

I tilfelle problemet er løst, slås hovedvarsellampen av.

### **Varsellampe for elektronisk parkeringsbrems (EPB)**

# EPB

#### **Varsellampen lyser:**

- Når start/stopp-knappen er i PÅ-posisjon. Den lyser i omtrent 3 sekunder og slås deretter av.
- Hvis det er en feil i EPB-systemet.

Hvis EPB-varsellampen tennes, anbefaler vi at du får bilen kontrollert hos en godkjent HYUNDAI-forhandler.

### **i Informasjon**

Varsellampen for den elektriske parkeringsbremsen (EPB) kan lyse når indikatorlampen for det elektronisk stabilitetskontroll (ESC) lyser for å indikere at ESC ikke virker som den skal (dette indikerer ikke at det er feilfunksjon på EPB). Dette tyder ikke på en EPB feilfunksjon.

### Varsellampe for lavt dekktrykk

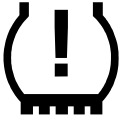

#### Varsellampen lyser:

- Når start/stopp-knappen er i PÅ-posisjon. Den lyser i omtrent 3 sekunder og slås deretter av.
- Når det er veldig lite luft i ett eller flere av dekkene. (Plasseringen av dekkene med for lavt lufttrykk vises på kombiinstrumentets skjermen).

For mer informasjon, se avsnittet "Overvåkningssystem for dekktrykk (TPMS)" i kapittel 8.

### Varsellampe for lite spylervæske



#### Varsellampen lyser:

Når spylervæsketilstanden i beholderen er nesten tomt.  
Fyll spylevæsketanken.

### Advarsel Lampe for sikkerhet fremover

 Utstyrsavhengig

#### Varsellampen lyser:

- Når start/stopp-knappen er i PÅ-posisjon. Den lyser i omtrent 3 sekunder og slås deretter av.
- Gul: Når Sikkerhet forover for Assistentsystem for unngåelse av frontkollisjon er deaktivert, eller en funksjonsfeil oppdages.

I tilfelle den gule varsellampen forblir på etter at sensoren har blitt avdekket eller deaktivert, når sikkerheten fremover er innstilt, er vår anbefaling at bilen inspiseres av en autorisert HYUNDAI-forhandler.

#### Varsellampen blinker:

- Rød: Når funksjonen Sikkerhet foran eller Sikkerhet for kryssende trafikk foran er aktivert.

For mer informasjon, se avsnittet "Assistansesystem for unngåelse av frontkollisjon (FCA)" i kapittel 7.



### **Varsellampe for overskridelse av nødstyring**

 utstyrsavhengig



#### **Varsellampen lyser:**

- I tilfelle START/STOP-knappen konfigureres til PÅ, vil den gule varsellampen tennes i ca. 3 sekunder og slukker deretter.
- Kontinuerlig gul: Når Sikkerhet forover/ på siden er deaktivert eller Assistentsystem for unngåelse av frontkollisjon er deaktivert/feilfunksjon
- Blinker rød: Når funksjonen Sikkerhet forover/på siden for Assistentsystem for unngåelse av frontkollisjon er i bruk

I tilfelle det gule varsellyset lyser etter fjerning av fremmedlegemer fra fronten av sensoren etter valg av Frontsikkerhet i Innstillinger, er vår anbefaling at du får bilen inspisert av en autorisert HYUNDAI-forhandler så snart som mulig.

For mer informasjon, se avsnittet "Assistansesystem for unngåelse av frontkollisjon (FCA)" i kapittel 7.

### **Indikatorlampen for intelligent fartsgrenseassistanse**

 utstyrsavhengig

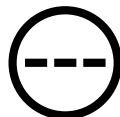

#### **Denne indikatorlampen lyser:**

- I tilfelle START/STOP-knappen konfigureres til PÅ, vil den gule varsellampen tennes i ca. 3 sekunder og slukker deretter.
- Gul: Når den intelligente fartsgrenseassistenten er deaktivert, frontkameraet er blokkert eller det er oppdaget en funksjonsfeil.

I tilfelle den gule indikatorlampen forblir på etter at frontkameraet har blitt avdekket eller deaktivert, er vår anbefaling at bilen inspiseres av en autorisert HYUNDAI-forhandler.

For mer informasjon, se avsnittet "Intelligent fartsgrenseassistanse (ISLA)" i kapittel 7.

### **Varsellampe for uoppmerksom kjøring**

 utstyrsavhengig



#### **Denne indikatorlampen lyser:**

- Når start/stopp-knappen er i PÅ-posisjon. Den lyser i omtrent 3 sekunder og slås deretter av.
- Gul: I tilfelle advarselen for førerens oppmerksomhet deaktiveres eller en funksjonsfeil oppdages.

I tilfelle den gule indikatorlampen forblir på etter at frontkameraet har blitt avdekket eller deaktivert, er vår anbefaling at bilen inspiseres av en autorisert HYUNDAI-forhandler.

#### **Denne indikatorlampen blinker:**

- Gul: Når advarsel om uoppmerksom kjøring er aktivert.

For mer informasjon, se avsnittet «Advarsel for førerens oppmerksomhet (DAW)» i kapittel 7.

### **Advarsel Lampe for oppmerksomhet forover**

 utstyrsavhengig



#### **Varsellampen lyser:**

- Når start/stopp-knappen er i PÅ-posisjon. Den lyser i omtrent 3 sekunder og slås deretter av.
- Rød: I tilfelle advarselen for oppmerksomhet forover deaktiveres eller en funksjonsfeil oppdages.  
I tilfelle den røde varsellampen forblir på etter at kameraet i kabinen har blitt avdekket eller deaktivert, er vår anbefaling at bilen inspiseres av en autorisert HYUNDAI-forhandler.

#### **Varsellampen blinker:**

- Rød: Varselet for oppmerksomhet forover advarer sjåføren om å holde øynene på veien.

For mer informasjon, se avsnittet «Advarsel Lampe for oppmerksomhet forover (FAW)» i kapittel 7.

## Indikatorlampen for kjørefeltassistanse

 utstyrsavhengig



### Denne indikatorlampen lyser:

- Når start/stopp-knappen er i PÅ-posisjon. Den lyser i omtrent 3 sekunder og slås deretter av.
- Grønn: Når filholderassistent er i drift.
- Grå: Når driftsbetingelsene for kjørefeltassistanse ikke oppfylles.

### Denne indikatorlampen blinker:

- Hvit: Når rattassistenten er avbrutt.

For mer informasjon, se avsnittet «Kjørefeltassistanse (LFA)» i kapittel 7.

## Varsellampe for kjørefeltsikkerhet

 utstyrsavhengig



### Denne indikatorlampen lyser:

- Når start/stopp-knappen er i PÅ-posisjon. Den lyser i omtrent 3 sekunder og slås deretter av.
- Grå: Når driftsbetingelsene for feltholdeassistanse ikke oppfylles.
- Grønn: Når driftsbetingelsene for feltholdeassistanse oppfylles.
- Gul: Når Kjørefeltsikkerheten er deaktivert, eller en funksjonsfeil oppdages.

I tilfelle den gule varselampen forblir på etter at sensoren har blitt avdekket eller deaktivert, når kjørefeltsikkerheten er innstilt, er vår anbefaling at bilen inspiseres av en autorisert HYUNDAI-forhandler.

### Denne indikatorlampen blinker:

- Grønn: Når Filholderassistenten betjenes.

For flere detaljer, se avsnittet «Filholdeassistanse (LKA)» i kapittel 7.

### Varsellampe for firehjulstrekk (4WD)

 utstyrsavhengig



#### Varsellampen lyser:

Hvis det er en feil i 4WD-systemet.

Hvis dette skjer ofte, anbefaler vi at bilen kontrolleres hos en autorisert HYUNDAI-forhandler.

For flere detaljer, se avsnittet «Firehjulstrekk (4WD)» i kapittel 6.

### LED-varsellampe for hovedlys

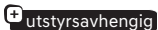
 utstyrsavhengig



#### Varsellampen lyser:

- Når start/stopp-knappen er i PÅ-posisjon. Den lyser i omtrent 3 sekunder og slås deretter av.
- Hvis det er en feil med LED-hovedlysene.

Hvis LED-varsellampe for hovedlys tennes, anbefaler vi at du får bilen kontrollert hos en godkjent HYUNDAI-forhandler.

#### Varsellampen blinker:

Hvis det er en feil med en del knyttet til LED-hovedlysene.

Hvis dette skjer, anbefaler vi at du får kontrollert bilen hos en autorisert HYUNDAI-forhandler så snart som mulig.

### MERK

Kjøring med varsellampen for LED-hovedlysene på eller blinkende kan redusere LED-hovedlysenes levetid.

### Varsellampe for glatt vei

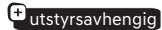
 utstyrsavhengig



Denne varsellampen er for å advare sjåføren om at veien kan være isete.

Når temperaturen på utetemperaturmåleren er under ca. 4 °C (40 °F), blinker og tennes varsellampen for isete vei og utetemperaturmåleren. Varsellyden høres også én gang.

Du kan aktivere eller deaktivere funksjonen for isete vei fra Innstillinger-menyen i infotainment-systemskjermen. Velg:

- **Innstillinger > Kombi-/Head-up-display > Kombi > Valg av innhold > Glatt vei.**

## **i** Informasjon

- Infotainmentsystemet kan endres etter programvareoppdateringer. For mer informasjon, se håndboken som leveres sammen med infotainmentsystemet og hurtigguiden.
- Hvis varsellampen for isete vei vises under kjøring bør du være mer oppmerksom og ikke kjøre for fort, akselerere for raskt, bråbremse eller ta for skarpe svinger, osv.

### **Indikatorlampe for åpen dør**

**+** utstyrsavhengig



#### **Denne indikatorlampen lyser:**

Når en dør eller bakluke står åpen.

### **⚠ ADVARSEL**

Før du kjører bilen, må du kontrollere at dørene og bakluken er helt lukket.

### **⚠ FORSIKTIG**

12 V-batteriet kan bli utladet hvis du forlater bilen med indikatorlampen for åpen dør tent.

### **Indikatorlampe for elektronisk stabilitetskontroll (ESC)**



#### **Denne indikatorlampen lyser:**

- Når start/stopp-knappen er i PÅ-posisjon. Den lyser i omtrent 3 sekunder og slås deretter av.
- Hvis det er en feil i ESC-systemet. Hvis dette skjer, anbefaler vi at du får kontrollert bilen hos en autorisert HYUNDAI-forhandler så snart som mulig.

#### **Denne indikatorlampen blinker:**

Mens ESC er i funksjon.

For mer informasjon, se avsnittet "Elektronisk stabilitetskontroll (ESC)" i kapittel 6.

### **Indikatorlampe for elektronisk stabilitetskontroll AV (ESC)**



#### **Denne indikatorlampen lyser:**

- Når start/stopp-knappen er i PÅ-posisjon. Den lyser i omtrent 3 sekunder og slås deretter av.
- Når du deaktiverer ESC-systemet ved å trykke på ESC AV-knappen.

For flere detaljer, se avsnittet «Elektronisk stabilitetskontroll (ESC)» i kapittel 6.

### **Indikatorlampe for startsperre**



**Indikatorlampen lyser i opptil 30 sekunder:**

Når bilen registrerer smartnøkkelen i bilen når start//stopp-knappen settes til ACC eller ON.

- På dette tidspunktet kan du starte bilen.
- Indikatorlampen slukker etter at bilen startes.

**Denne indikatorlampen blinker i noen sekunder:**

Hvis smartnøkkelen ikke er i bilen, kan du ikke starte bilen.

**Denne kontrollampen lyser i noen sekunder og slukkes deretter:**

Hvis smartnøkkelen er i bilen og start/stopp-knappen står i ON, men bilen ikke kjenner igjen smartnøkkelen.

Hvis dette skjer, anbefaler vi at bilen kontrolleres hos en autorisert HYUNDAI-forhandler.

**Denne indikatorlampen blinker:**

Når det er en feil med startsperrsystemet.

Hvis dette skjer, anbefaler vi at bilen kontrolleres hos en autorisert HYUNDAI-forhandler.

### **Blinklysendikator**

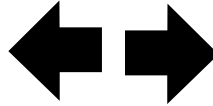

**Denne indikatorlampen blinker:**

Når du betjener blinklyshendelen.

Hvis noe av det følgende forekommer, kan det være en feil i blinklyssystemet.

- Blinklyslampen lyser, men blinker ikke
- Blinklyslampen blinker raskt
- Blinklyslampen lyser ikke i det hele tatt

Hvis noe av dette skjer, anbefaler vi at bilen kontrolleres hos en autorisert HYUNDAI-forhandler.

### **Indikatorlampe for fjernlys**



**Denne indikatorlampen lyser:**

- Når frontlysene er på og blinklysspaken flyttes til fjernlysposisjon
- Når blinklyshendelen trekkes i fjernlysblynkstilling.

**Indikatorlampe for nærlys**

Denne indikatorlampe lyser:  
Frontlyktene er PÅ.

**Indikatorlampe for lys PÅ**

Denne indikatorlampe lyser:  
Når posisjonslysene eller frontlyktene er på.

**Tåkeindikatorlampe bak**

**+ utstyrsavhengig**

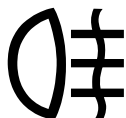

Denne indikatorlampe lyser:  
Når tåkelysene bak er på.

**Indikatorlampe for fjernlysassistent**

**+ utstyrsavhengig**



Denne indikatorlampe lyser:

Når fjernlysene er på med lysbryteren i AUTO-lysstillingen.

- Hvit: Når HBA (fjernlysassistent) er klar til drift.
- Grønn: Når HBA (fjernlysassistent) er i drift.

Hvis bilen oppdager møtende kjøretøy eller kjøretøy foran, skifter fjernlysassistenten fra fjernlys til nærlys automatisk.

For flere detaljer, se avsnittet «Fjernlysassistanse (HBA)» i kapittel 5.

**AUTO HOLD-indikator**

Denne indikatorlampe lyser:

- Hvit: Når du aktiverer autohold-systemet ved å trykke på AUTO HOLD-bryteren.
- Grønn: Når du stopper bilen helt ved å trå ned bremspedalen med Auto Hold aktivert.
- Gul: Hver gang det oppdages en feil med Auto Hold-funksjonen.

Hvis AUTO HOLD-indikatoren forblir gul under kjøring, anbefaler vi at du får bilen kontrollert hos en godkjent HYUNDAI-forhandler.

For flere detaljer, se avsnittet «Elektronisk parkeringsbrems (EPB)» i kapittel 6.

## Meldinger om klyngedisplay

### **Skift til P**

Denne meldingen vises hvis du prøver å slå av bilen uten at girspaken står i stillingen P (Park).

Hvis dette skjer, settes start/stopp-knappen til ACC.

### **Lite batteristrøm i nøkkel**

Denne meldingen vises hvis batteriet i smartnøkkelen er utladet når du setter start/stopp-knappen til OFF.

### **Trykk på START-knappen mens du dreier rattet**

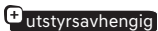
 utstyrsavhengig

Denne meldingen vises hvis rattet ikke låses opp normalt når du trykker på start/stopp-knappen.

Trykk på start/stopp-knappen mens du dreier rattet til høyre og venstre.

### **Trykk på bremsepedalen for å starte bilen**

Denne meldingen vises hvis start/stopp-knappen endres til ACC to ganger når det trykkes flere ganger etter hverandre på knappen uten at bremsepedalen trås inn.

Du kan starte bilen ved å trå inn bremsepedalen og deretter trykke på start/stopp-knappen.

### **Nøkkel ikke i bilen**

Denne meldingen vises hvis smartnøkkelen ikke er i bilen når du forlater bilen med start/stopp-knappen satt til ON eller START.

Slå alltid av motoren før du forlater bilen.

### **Nøkkel ikke registrert**

Denne meldingen vises hvis smartnøkkelen ikke oppdages når du trykker på start/stopp-knappen.

### **Trykk START knappen igjen**

Denne meldingen vises hvis bilen ikke kunne startes når start/stopp-knappen blr trykket på.

Hvis dette skjer, må du forsøke å starte bilen ved å trykke på start/stopp-knappen igjen.

Hvis advarselen vises hver gang du trykker på start/stopp-knappen, anbefaler vi at du får kontrollert bilen hos en autorisert HYUNDAI-forhandler.

### **Trykk START knappen med nøkkel**

Denne meldingen vises hvis du trykker på start/stopp-knappen mens varselmeldingen "Key not detected" (Nøkkel ikke registrert) vises.

Nå blinker lyset i startsperreindikatoren.

### **Sjekk bremsebrytersikringen**

Denne meldingen vises hvis sikringen til bremsebryteren er koblet fra.

Du må skifte sikringen med en ny før bilen startes.

Hvis dette ikke er mulig, kan du starte bilen ved å trykke på start/stopp-knappen i 10 sekunder i ACC-posisjon.



### Skift til P for å starte bilen

Meldingen vises hvis du prøver å starte bilen med girspaken i andre stillinger enn P (parkering).

### Utladning av batteriet på grunn av eksterne elektriske enheter

**+** utstyrsavhengig

Meldingen vises i tilfelle bilens 12V-batterispennning er lav eller i tilfelle det oppdages et strømforbruk som kan tømme bilens batteri.

Koble aldri noen eksterne elektroniske enheter til batterisystemet, ellers kan dette føre til batteriutlading.

I tilfelle meldingen vises på klyngen og det ikke finnes andre eksterne elektroniske enheter koblet til bilen, er vår anbefaling at bilen inspiseres av en autorisert HYUNDAI-forhandler.

### Sjekk smartnøkkelssystemet

Denne meldingen vises når det har oppstått et problem i smartnøkkelssystemet. Vi anbefaler at bilen kontrolleres hos en autorisert HYUNDAI-forhandler.

### Indikator for åpen dør, panser eller bakluke

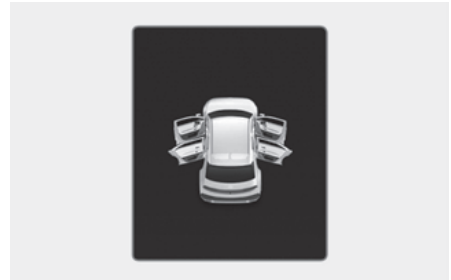

Denne advarselen vises hvis en dør, panseret eller bakluken er åpen. Advarselen indikerer hvilken dør som er åpen på displayet.

### ⚠ FORSIKTIG

Før du kjører med bilen, må du bekrefte at døren/panseret/bagasjerommet er helt lukket.

### Lavt dekktrykk



Denne advarselen vises hvis dekktrykket er lavt. Det aktuelle dekket uthves.

For flere detaljer, se avsnittet «Overvåkningssystem for dekktrykk (TPMS)» i kapittel 8.

## Lys

Type A

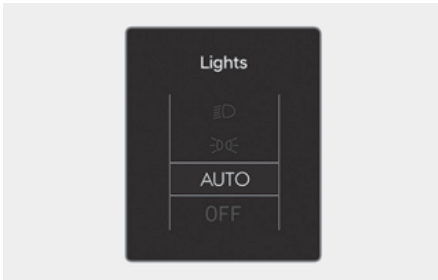

Type B

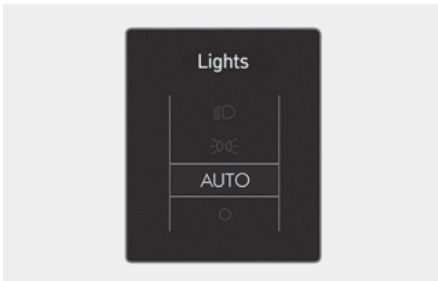

Denne indikatoren viser hvilket utvendig lys som er valgt med lyskontrollen. Du kan aktivere eller deaktivere funksjonen for visker/lys-visning fra Innstillinger-menyen i infotainment-systemskjermen. Velg **Innstillinger > Kombi-/Head-up-display > Kombi > Valg av innhold > Visker-/lysdisplay.**

## Vindusvisker

Type A



Type B



Denne indikatoren viser vindusviskerhastigheten som er valgt med vindusviskerkontrollen. Du kan aktivere eller deaktivere funksjonen for visker/lys-visning fra Innstillinger-menyen i infotainment-systemskjermen. Velg **Innstillinger > Kombi-/Head-up-display > Kombi > Valg av innhold > Visker-/lysdisplay.**

### **i** Informasjon

Infotainmentsystemet kan endres etter programvareoppdateringer. For mer informasjon, se håndboken som leveres sammen med infotainmentsystemet og hurtigguiden.

**Lite spylervæske**

+ utstyrsavhengig

Denne meldingen vises hvis spylervæsknivået er lavt.

Fyll spylervæsketanken.

**Sjekk det haptiske rattsystemet**

+ utstyrsavhengig

Denne meldingen vises hvis det er et problem med det haptiske rattsystemet. Vi anbefaler at bilen kontrolleres hos en autorisert HYUNDAI-forhandler.

**Sjekk frontlys**

+ utstyrsavhengig

Denne meldingen vises hvis ikke hovedlysene fungerer som de skal. Det kan hende at en pære må skiftes.

Pass på at du skifter den utbrente pæren med en ny som har samme wattstyrke.

**Sjekk blinklyset**

+ utstyrsavhengig

Denne meldingen vises hvis ikke blinklysene fungerer som de skal.

Skift den utbrente pæren med en ny som har samme wattstyrke.

**Sjekk hovedlys-LED**

+ utstyrsavhengig

Denne meldingen vises hvis det er et problem med LED-hovedlyset. Vi anbefaler at bilen kontrolleres hos en autorisert HYUNDAI-forhandler.

**Sjekk aktivt luftklaffsystem**

+ utstyrsavhengig

Denne varselmeldingen vises i de følgende situasjonene:

- Det er en feil med aktuatorklaffen.
- Det er en feil med aktuatorluftklaff-kontrolleren.
- Luftklaffen åpner seg ikke.

Når alle problemene ovenfor er løst, slukker advarselen.

## Klyngedisplay

### Klyngedisplaykontroll



Klyngedisplaymodus kan endres ved hjelp av betjeningsbryterne.

Bryter	Funksjon
	Modusknapp for å endre visningsmoduser
^, v	MOVE-knapp (Flytt) for å endre elementer
OK	SELECT/RESET-bryter for å stille inn og forhåndsinnstille det punktet som er valgt

### Visningsmoduser

Visningsmoduser	Forklaring
Kjøreassistanse	Denne modusen viser førerassistansesystem som Filholderassistenten, Smart hastighetskontroll og Kjørefeltassistent osv.
Sving for sving	Modusen viser navigasjonsveiledningen.
Verktøy	\+Modusen viser kjøreinformasjon som kjøredistans, elektrisk energiøkonomi osv.

Informasjonen kan variere basert på hvilke funksjoner bilen har.

### **Kjøreassistansevisning**

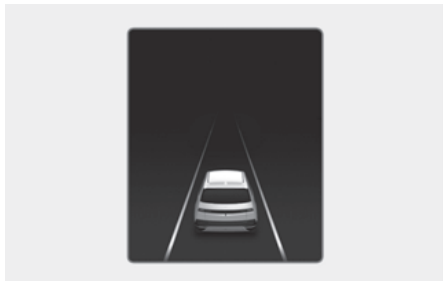

Statusen for smart hastighetskontroll, kjørefeltassistent, motorveiassistent osv. vises når kjøreassistentvisningen er valgt. Se informasjonen for hver funksjon i kapittel 7 for flere detaljer.

### **Innstilling for sving-for-sving (TBT)**



Sving-for-svingnavigasjon, distanse/tid til destinasjon vises når sving-for-sving-visningen har blitt valgt.

### **Energiflyt / Drivkraftfordeling**

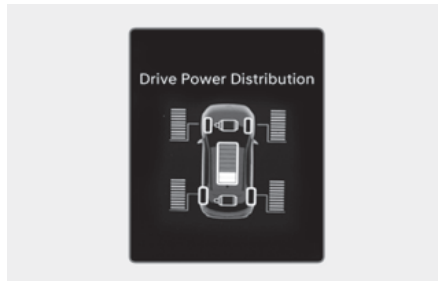

- Elbilsystemet informerer føreren om energistrømmen i ulike driftsmoduser.
- Fordelingsstatusen for kjørekraft for for- og bakhjulene vises når automatisk 4WD-modus er aktivert.

For flere detaljer, se avsnittet «6-47» i kapittel 6.

### **Verktøyvisning**

I verktøyvisning kan du ved hjelp av **^**, **v** (OPP, NED)-bryteren veksle mellom elementene i følgende rekkefølge.

## Nåværende tripp

Type A

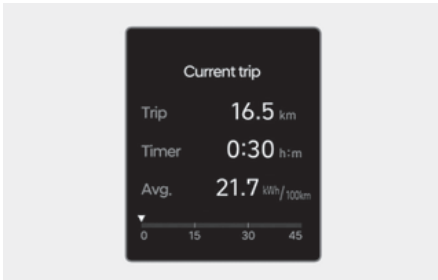

Type B

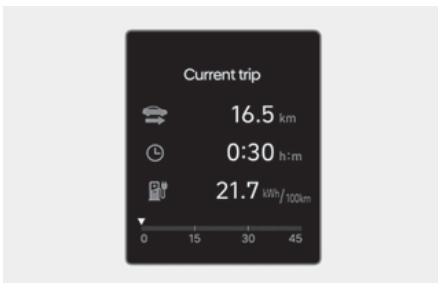

Turavstand, total kjøretid, gjennomsnittlig energiforbruk og øyeblikkelig energiforbruk vises.

Informasjonen kombineres for hver oppstartssyklus. Når bilen har vært avslått i minst tre minutter, vil imidlertid skjermbildet Kjøreinformasjon tilbakestilles.

For å justere manuelt kan du trykke på OK-knappen på rattet i mer enn 1 sekund når «Nåværende tripp» vises.

## Etter opplading

Type A

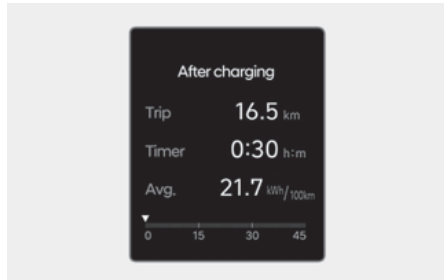

Type B

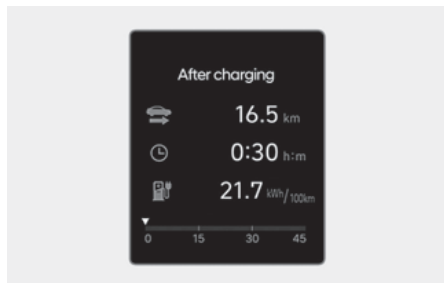

Kjørestrekning, total kjøretid, gjennomsnittlig energiforbruk og øyeblikkelig energiforbruk etter lading vises.

For å justere manuelt kan du trykke på OK-knappen på rattet i mer enn 1 sekund når «Etter lading» vises.

## Siden siste tilbakestilling

Type A

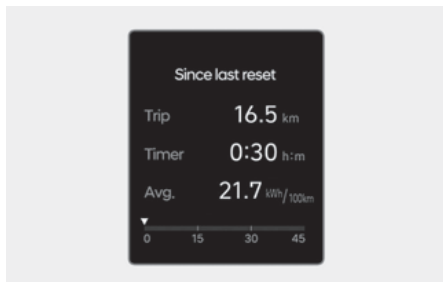

Type B

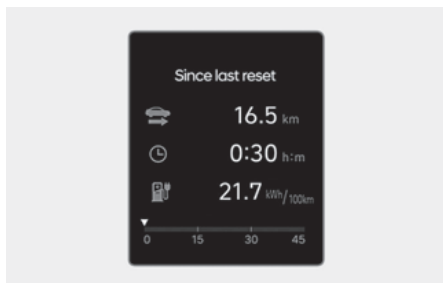

Det vises akkumulert distanse, total kjøretid og gjennomsnittlig energiøkonomi.

Informasjonen er akkumulert fra siste tilbakestilling.

For å justere manuelt kan du trykke på OK-knappen på rattet i mer enn 1 sekund når «Siden siste tilbakestilling» vises.

## Dekktrykk

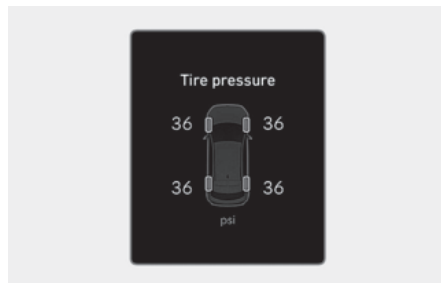

Dekktrykket til hvert dekk vises.

For mer informasjon, se avsnittet «Overvåkningssystem for dekktrykk (TPMS)» i kapittel 8.

## Tilleggsinformasjon

### Førerassistanse



Gjeldende tilstand til manuell fartsgrenseassistent, hastighetskontroll, smart hastighetskontroll, kjørefeltassistent, motorveiassistent osv. vises.

## Kjøretøy-innstillinger (infotainmentsystem)

Bilinnstillingene i infotainmentsystemet gir brukeren alternativer for en rekke innstillinger, inkludert funksjoner for låsing og åpning av dører, komfortfunksjoner, innstillinger for førerassistanse osv.

### Innstillingsmeny for kjøretøyet

- Førerassistanse
- Kjøremodus
- Klima
- Sete
- Lys
- Dør
- Digital nøkkel
- Komfort

Informasjonen kan variere basert på hvilke funksjoner bilen har.

### ADVARSEL

Kjøretøysinntillingene må ikke betjenes under kjøring. Du kan bli distraheret fra kjøringen, og kan kollidere.

## Innstilling av kjøretøyet ditt



Velg **Innstillinger** > **Kjøretøy** for å endre funksjonsinnstillinger.

### Informasjon

Infotainmentsystemet kan endres etter programvareoppdateringer. For mer informasjon, se håndboken som leveres sammen med infotainmentsystemet og hurtigguiden.



# 5. Praktiske funksjoner

Atkomst til bilen.....	5-6
Smartnøkkel .....	5-6
Startsperrsystem.....	5-12
Hyundai-digitalnøkkel.....	5-13
Digitalnøkkel (smarttelefon) .....	5-13
Digitalnøkkel (Kortnøkkel).....	5-20
Brukt bil/Vedlikehold av digitalnøkkel.....	5-24
Begrensninger i systemet.....	5-24
Dørlåser .....	5-25
Åpne dørlåsene fra utsiden av bilen (manuell type).....	5-25
Åpne dørlåsene fra utsiden av bilen (elektrisk type) .....	5-25
Låse dørene fra utsiden av bilen (manuell type) .....	5-26
Låse dørene fra utsiden av bilen (elektrisk type).....	5-27
Låse dørene / åpne dørlåsene fra innsiden av bilen.....	5-29
Automatisk låsing og åpning av dører .....	5-31
Barnesikring i bakdør.....	5-31
Elektronisk barnesikring .....	5-32
Tyverialarmsystem .....	5-33
Alarmsystem for baksetepassasjer (ROA).....	5-34
Avansert varsel for baksetepassasjer (ROA).....	5-35
Systeminnstilling.....	5-35
Systemdrift.....	5-36
Forholdsregler for system .....	5-37
Samsvarserklæring .....	5-38
Innebygd minnesystem.....	5-38
Lagring av minneposisjoner .....	5-39
Henting av minneposisjoner .....	5-39
Tilbakestilling av systemet .....	5-39
Enkel inn- og utstigning .....	5-40
Minnesetekonfigurasjon .....	5-41
Lagring av minneposisjoner .....	5-41
Henting av minneposisjoner .....	5-41
Ratt .....	5-42
Motordrevet Varsellampe for Servostyring (MDPS).....	5-42
Vippe- /teleskopratt .....	5-43
Oppvarmet ratt.....	5-43

Horn.....	5-44
Haptisk advarsel/Vibrasjonsvarsel for rattet .....	5-44
Speil .....	5-45
Innvendig bakspeil .....	5-45
Utvendige sidespeil.....	5-52
Ryggeparkeringshjelp .....	5-54
Digitalt sidespeil (DSM) .....	5-55
Betjening av digital sidespeil.....	5-56
DSM-advarsler og indikatorer .....	5-57
Viser retningslinjene.....	5-57
Justering av DSM-kameraene .....	5-58
Folding/utfolding av DSM-kameraene .....	5-58
Bytter til vidsyn ved sikkerhetskopiering.....	5-59
Stille inn lysstyrken for DSM-skjermen .....	5-60
DSM-kameradefroster .....	5-60
Vinduer.....	5-61
Elektriske vinduer .....	5-62
Panoramatak .....	5-65
Tilbakestilling av panoramataket .....	5-67
Panser .....	5-68
Åpne panseret.....	5-68
Lukke panseret .....	5-68
Fremre bagasjerom.....	5-69
Åpne det fremre bagasjerommet.....	5-69
Lukke det fremre bagasjerommet.....	5-69
Elektrisk bakluke .....	5-70
Forhold der den elektriske bakluken fungerer .....	5-70
Betjening av den elektriske bakluken .....	5-72
Justering av elektrisk bakluke .....	5-74
Tilbakestille elektrisk bakluke.....	5-75
Nødpåpner til bakluke .....	5-75
Smart bakluke .....	5-76
Bruk av smart bakluke.....	5-76
Deaktivering av smart bakluke.....	5-77
Registreringsområde.....	5-77

# 5. Praktiske funksjoner

Luke for elektrisk lading .....	5-78
Head Up Display (HUD).....	5-79
Innstilling av Head-up-display .....	5-80
Head-up display, informasjon.....	5-80
Forholdsregel ved bruk av head-up display.....	5-81
Oppdatering av OTA for bilens system .....	5-82
Nedlasting av programvare.....	5-82
Godkjenning av programvareoppdatering .....	5-82
Forberedelse av programvareoppdatering.....	5-82
Oppdatering av programvare .....	5-83
Utvendige lys .....	5-85
Lyskontroll .....	5-85
Bruk av fjernlys.....	5-86
Blinklys og filskiftesignaler .....	5-87
Indikatorlampe for tåkelys bak .....	5-87
Batterisparingsfunksjon .....	5-87
Bryter for høydejustering av lykter .....	5-88
Forsinkelsesfunksjon for frontlykter .....	5-88
Kupélylys .....	5-89
Kjørellys på dagtid (DRL).....	5-89
Intelligent frontlyssystem (IFS).....	5-89
Systeminnstillinger .....	5-89
Systemdrift.....	5-90
Systemfeil og begrensninger .....	5-90
Fjernlysassistanse (HBA).....	5-92
Innstillinger for fjernlysassistanse .....	5-93
Bruk av fjernlysassistent.....	5-93
Funksjonsfeil og begrensninger for fjernlysassistent.....	5-94
Kupélylys .....	5-95
AUTO-slukking av kupélylys.....	5-95
Frontlykter .....	5-96
Bakre lys.....	5-96
Sminkespeillys.....	5-97
Hanskeromlys.....	5-97
Omgivelseslys .....	5-97
Lampe i fremre bagasjerom .....	5-98

Bagasjeromslys.....	5-98
Vindusviskere og spylere.....	5-99
Vindusvisker på frontrute .....	5-100
frontrutespylere.....	5-101
Bakvindusvisker og spylervæske .....	5-102
Vindusviskere bak.....	5-102
Automatisk klimakontrollsystem .....	5-103
Automatisk oppvarming og luftkondisjonering .....	5-104
Manuell oppvarming og luftkondisjonering .....	5-105
Systemdrift .....	5-111
Systemvedlikehold .....	5-113
Fjerne rim og dugg fra frontruten.....	5-115
Automatisk klimakontrollsystem.....	5-116
Avduggingslogikk .....	5-117
Avriming bakrute .....	5-117
Klimaanlegg, tilleggsfunksjoner .....	5-118
Automatisk tørkefunksjon for klimaanlegg .....	5-118
Automatisk duggfjerning .....	5-119
Automatisk avfukting .....	5-120
Resirkulert luft når spylervæsken har blitt brukt.....	5-121
Resirkulering av luft ved passering gjennom en tunnel .....	5-121
Oppbevaringsrom .....	5-122
Oppbevaringsrom i midtkonsoll.....	5-123
Hanskerom.....	5-124
Utstyr i kupéen .....	5-124
Koppholder .....	5-124
Solskjerm.....	5-125
Strømuttak .....	5-126
USB-lader .....	5-127
Instrumentpanel på siden.....	5-128
Trådløst system for smarttelefonlading .....	5-128
Vehicle-to-Load (V2L) .....	5-130
Kleskrok.....	5-131
Gulvmattefeste(r) .....	5-131
Solskjerming på sidevinduer bak .....	5-132
Lastenettholder .....	5-132

# 5. Praktiske funksjoner

Sikkerhetsskjerm for bagasjerommet .....	5-133
Lastebrett .....	5-134
Infotainmentsystem .....	5-135
USB-port.....	5-135
Antenne .....	5-136
Rattfjernkontroller .....	5-136
Infotainmentsystem.....	5-137
Talegjenkjenning.....	5-137
Bluetooth® trådløs teknologi.....	5-137

## Atkomst til bilen

### Smartnøkkel

Type A

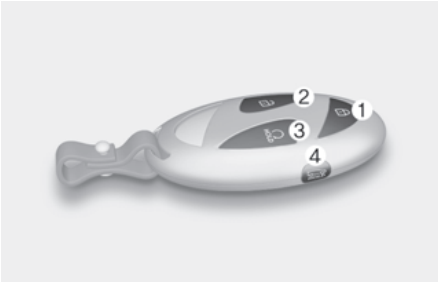

Type B

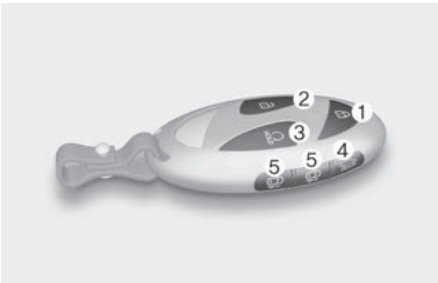

Din HYUNDAI har en smartkontrollnøkkel som kan brukes for å låse eller låse opp fører- og passasjerdørene og bakluken og starte bilen.

- (1) Dørlås
- (2) Låse opp dør
- (3) Fjernstart
- (4) Åpne/lukke-bryter for bakluken
- (5) Forover og bakover (utstyrsavhengig)

### Låse bilen (1)

Manuell type

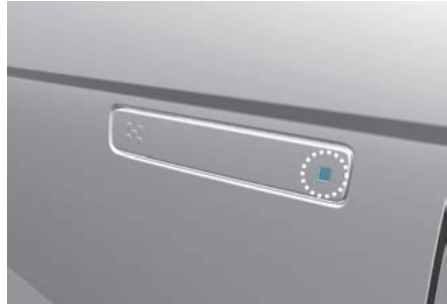

For å låse kjøretøyet bruker du dørhåndtakknappen eller smartnøkkelen:

1. Sørg for at alle dører, panseret og bakluken er lukket.
  2. Trykk på knappen (1) på smartnøkkelen for å låse døren. Varsellampene blinker og det utløses en alarm, og dørene låses.
- I tillegg, hvis du trykker på knappen på dørhåndtaket (den graverte delen) mens du har med deg smartnøkkelen, låses alle dørene.

Elektrisk type (utstyrsavhengig)

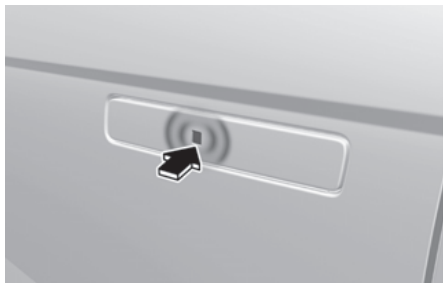

For å låse kjøretøyet bruker du berøringssensoren på dørhåndtaket eller smartnøkkelen:

1. Sørg for at alle dører, panseret og bakluken er lukket.
  2. Trykk på knappen (1) på smartnøkkelen for å låse døren. Varsellampene blinker og det utløses en alarm, og håndtakene blir trukket inn.
- I tillegg, hvis du trykker på berøringssensoren på dørhåndtaket (den graverte delen) mens du har med deg smartnøkkelen, blir alle dørene låst og dørhåndtaket trukket inn.

## i Informasjon

- Det utvendige sidespeilet vil foldes inn hvis «**Når døren låses opp**» er valgt i menyen Innstillinger på skjermen til infotainmentsystemet. Velg:
  - **Innstillinger > Kjøretøy > Lys > Velkomstspeil > Når døren låses opp.**
- Berøringssensoren på dørhåndtaket fungerer bare når smartnøkkelen er innen 0,7-1 m (28-40 tommer) fra det utvendige dørhåndtaket.
- Å berøre berøringssensoren på dørhåndtaket låser ikke opp bilen. Se neste side for hvordan dørene låses opp.
- Vær oppmerksom på at du ikke kan låse kjøretøyet med berøringssensoren på dørhåndtaket i de følgende tilfellene:
  - Smartnøkkelen er i bilen.
  - Start-/stopp-knappen er i ACC- eller ON-posisjon.
  - Noen av dørene er åpne, unntatt bakluken.

## ⚠ ADVARSEL

Ikke forlat bilen med smartnøkkelen i bilen når det sitter barn der uten tilsyn. Barn uten tilsyn kan komme til å trykke på start/stopp-knappen og kan betjene elektriske vindusheiser eller andre kontrollenheter, eller de kan få bilen i bevegelse, noe som kan resultere i personskade eller til og med død.

### Låse opp bilen (2)

Manuell type

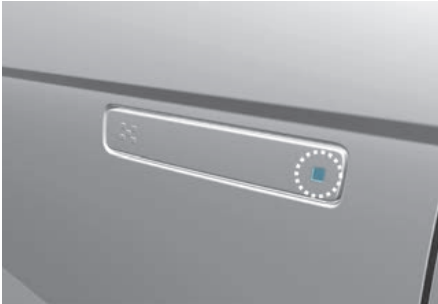

For å låse opp kjøretøyet bruker du dørhåndtakknappen eller smartnøkkelen:

1. Sørg for at du har smartnøkkelen med deg.
2. Trykk på knappen på dørhåndtaket (den graverte delen) eller trykk på døråpning-knappen (2) på smartnøkkelen. Alle dørhåndtak låses opp og varsellampene blinker to ganger.
3. Når alle dørene er låst opp, vil dørene låses igjen automatisk etter 30 sekunder hvis det ikke åpnes en dør.

Elektrisk type (utstyrsavhengig)

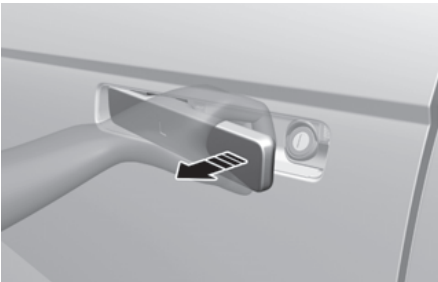

For å låse opp kjøretøyet bruker du berøringssensoren på dørhåndtaket eller smartnøkkelen:

1. Sørg for at du har smartnøkkelen med deg.

2. Trykk på berøringssensoren på dørhåndtaket (den graverte delen) eller trykk på døråpning-knappen (2) på smartnøkkelen. Alle dørhåndtak smetter ut, dørene låses opp og varsellampene blinker to ganger.
3. Når alle dørene er låst opp, vil dørene låses igjen automatisk etter 30 sekunder hvis det ikke åpnes en dør.

### i Informasjon

- Det utvendige sidespeilet vil foldes ut hvis "Når døren låses opp" er valgt i menyen Innstillinger på skjermen til infotainmentsystemet. Velg:
  - **Innstillinger > Kjøretøy > Lys > Velkomstspeil > Når døren låses opp.**
- Berøringssensoren på dørhåndtaket fungerer bare når smartnøkkelen er innen 0,7-1 m (28-40 tommer) fra det utvendige dørhåndtaket.
- Dørene kan låses eller låses opp hvis berøringssensoren på det utvendige dørhåndtaket utløses under vask av bilen eller i kraftig regnvær.
- Dørene vil ikke kunne låses eller låses opp i følgende situasjoner.
  - Hvis du tar på berøringssensoren med hansker på.
  - Hvis du nærmer deg døren raskt
- Infotainmentsystemet kan endres etter programvareoppdateringer. For mer informasjon, se håndboken som leveres sammen med infotainmentsystemet og hurtigguiden.



## *i* Informasjon

Det kan hende at berøringssensoren ikke reagerer under bilvask eller regn for å minimere uforvarende betjening av sensoren. Dette er ikke en feil.

---

## *i* Informasjon

Deaktivere eller aktivere ringetonen for låsing/opplåsing av dørene

Føreren kan deaktivere eller aktivere ringeklokken for dørlåsing eller -opplåsing ved hjelp av smartnøkkelen:

- Standard tilstand: Lydsignalet er aktivert (PÅ).
  - Deaktivering av lyd: Trykk på låse- og opplåsingsknappen i 4 sekunder på smartnøkkelen for å gå fra PÅ til AV.
  - Aktivering av lyd: Trykk på låse- og opplåsingsknappen i 4 sekunder på smartnøkkelen for å gå fra AV til PÅ.
  - Varsellysene blinker 4 ganger når lydsignalet er deaktivert eller aktivert.
- 

## **Påminnelse om smartnøkkel**

I tilfelle smartnøkkelen er i bilen, og døren er låst med sentraldørlås-/opplåsingsknappen i bilen, med en dør åpen, låses ikke dørene, men låses opp igjen.

## **Starte bilen fra utsiden (3)**

For å starte bilen med fjernstart:

1. Trykk på låseknappen på smartnøkkelen mindre enn 10 m (32 ft.) fra bilen.
2. Trykk på fjernstartknappen (3) på smartnøkkelen innen 2 sekunder fra tiden du har trykket på dørlåsknappen. Bilen starter.
3. For å ta av startefunksjonen fra utsiden, kan du trykke på fjernstartknappen (3) en gang.

## *i* Informasjon

- Bilen må være i parkeringsmodus for at fjernstyringsfunksjonen skal virke.
  - Kjøretøyet viser **“Smartnøkkel må være til stede for å holde kjøretøyet i gang”** hvis du går inn i kjøretøyet uten en registrert smartnøkkel.
  - Motoren slås av hvis du ikke går inn i bilen innen 10 minutter etter at du har brukt fjernstyringsnøkkelen til å starte bilen.
  - Fjernstartknappen (3) fungerer kanskje ikke hvis smartnøkkelen ikke er innenfor 10 m (32 ft.).
  - Bilen starter ikke ved hjelp av fjernstyring hvis panseret eller bakluken er åpen.
-

### Låse opp/åpne bakluken (4)

For å åpne bakluken:

1. Ha alltid smartnøkkelen på deg.
2. Trykk på åpningsknappen for bakluken eller trykk og hold inne åpnings-/lukkingsknappen for bakluken (4) på smartnøkkelen i mer enn 1 sekund. Varsellampene blinker to ganger og bakluken låses opp eller åpnes.

Lukking av bakluke:

Trykk på og hold inne åpnings-/lukkingsknappen for bakluken (4) på smartnøkkelen for å lukke den åpnede bagasjerommet. I tilfelle knappen slippes mens bakluken lukkes, vil det stoppe å fungere og tonen vil høres i ca. 5 sekunder. (tilgjengelig med elektrisk bakluke)

### **i** Informasjon

Knappen virker bare når smartnøkkelen er innen 1 m (40 tommer) fra bakluken.

### Forover- og bakoverkjøring (5)

**+** utstyrsavhengig

Trykk på forover- eller revers-knappen på smartnøkkelen for å fjernstyre bilen forover eller bakover. Denne funksjonen er kun tilgjengelig hvis bilen er utstyrt med fjernstyrt smart parkeringsassistent.

For mer informasjon, se avsnittet "Fjernstyrt smart parkeringsassistanse 2 (RSPA 2)" i kapittel 7.

### **!** FORSIKTIG

Smartnøkkelen fungerer kanskje ikke under følgende forhold.

- Når du er utenfor rekkevidden (ca. 10 m (32 ft.)).
- Når batterinivået på smartnøkkelen er lavt
- Når radiobølgene blokkeres av andre biler eller gjenstander.
- Når det er svært kaldt i været

### **Hvis du har mistet en smartnøkkel**

Maksimalt tre smartnøkler kan registreres per kjøretøy. Hvis du mister en smartnøkkel må du umiddelbart ta med bilen og de gjenværende nøklene til din autoriserte HYUNDAI-forhandler, eller taue bilen om nødvendig.

### **Forholdsregler for smartnøkkel**

- Smartnøkkelen fungerer kanskje ikke hvis noe av følgende oppstår:
  - Smartnøkkelen befinner seg i nærheten av en radiosender, f.eks. en radiostasjon eller en flyplass, som kan forstyrre den normale bruken av senderen.
  - Smartnøkkelen står nær et mobilt toveis radiosystem eller mobiltelefon.
  - Smartnøkkelen til en annen bil brukes i nærheten.
  - Smartnøkkelen er i nærheten av andre elektroniske enheter eller kredittkort.
  - Bilens batteri er utladet.
  - Koble en ekstern enhet til strømuttaket og plassere smartnøkkelen nær den eksterne enheten.

Hvis smartnøkkelen ikke fungerer som den skal, åpner og lukker du døren med den mekaniske nøkkelen. For å starte motoren trykker du direkte på Start/stopp-knappen med smartnøkkelen. Hvis du har et problem med smartnøkkelen, anbefales vi det at du kontakter en autorisert HYUNDAI-forhandler.

Hvis smartnøkkelen er i nærheten av mobiltelefonen din, kan signalet sperres av mobiltelefonens signaler. Dette er spesielt relevant hvis telefonen er aktiv, for eksempel når den ringer eller mottar anrop, sender tekstmeldinger og/eller sender/mottar e-post. I den grad det er mulig, må du unngå oppbevare smartnøkkelen og mobiltelefonen på samme sted, som i bukse- eller jakkelommen, for unngå forstyrrelser mellom de to enhetene.

- Hvis bilrutene er tonet, spesielt med metallisk fargetone, kan det forårsake frekvensforstyrrelser som reduserer rekkevidden til smartnøkkelen.

### MERK

- Hold smartnøkkelen borte fra elektromagnetiske materialer som blokkerer elektromagnetiske bølger til nøkkeloverflaten.
- Ha alltid smartnøkkelen med deg når du forlater kjøretøyet. Hvis smartnøkkelen ligger i nærheten av kjøretøyet, kan kjøretøybatteriet utlades.

### Bytting av batteri

Hvis fjernkontrollnøkkelen ikke virker som den skal, prøv å skifte batteriet med et nytt.

Batteritype: CR2450

Skifte batteri:

1. Sett ett smalt verktøy inn i sporet (1) og åpne bakdekselet forsiktig.



2. Fjern det gamle batteriet og sett inn et nytt batteri. Kontroller at batteriet er satt inn riktig. Hvis batteriet er feilplassert, kan det bli utladet og forårsake feil på smartnøkkelen.

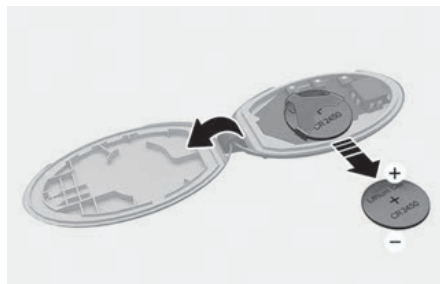

3. Sett på plass bakdekslet på smartnøkkelen.

Hvis du tror at smartnøkkelen kan ha fått en alvorlig skade, eller du synes at smartnøkkelen ikke virker som den skal, anbefaler vi at du kontakter en autorisert HYUNDAI-forhandler.

### ADVARSEL

Dette produktet inneholder et knappbatteri.

Hvis det svelges, kan et litium-knappbatteri forårsake alvorlige eller livstruende skader innen to timer. Oppbevares utenfor barns rekkevidde.

Oppsøk lege umiddelbart hvis du tror at noen kan ha svelget eller plassert batterier i kroppsdeler.

---

### Informasjon



Feil avhending av batterier kan være skadelig for miljøet og menneskers helse. Kast batteriet i henhold til gjeldende lover eller forskrifter der du bor.

---

## Startsperresystem

Startsperresystemet beskytter bilen mot tyveri. Hvis en nøkkel (eller annen enhet) med feil koding brukes, deaktiveres bilen.

Når start/stopp-knappen settes til ON, skal indikatoren for startsperresystemet tennes kort, før den slås av. Hvis indikatoren begynner å blinke, gjenkjenner ikke systemet nøkkelen koding.

Trykk Start/Stopp-knappen til OFF-posisjon og deretter til ON-posisjon igjen.

Det kan være at systemet ikke gjenkjenner koden på nøkkelen din hvis en annen nøkkel eller metallgjenstand (slik som nøkkelknippe) befinner seg nærme nøkkelen. Det kan være at bilen ikke starter fordi metallgjenstander kan forstyrre transpondersignalet fra normal sending.

Hvis systemet gjentatte ganger ikke gjenkjenner kodingen for nøkkelen, anbefaler vi at du kontakter en autorisert HYUNDAI-forhandler.

Ikke forsøk å endre dette systemet eller legge til enheter til det. Det kan oppstå elektriske problemer som gjør at bilen ikke fungerer.

### ADVARSEL

For å forhindre tyveri av bilen, må du ikke legge reservenøkler i nærheten av bilen. Startsperrepassordet er et unikt passord for hver kunde, og må holdes hemmelig.

---

### **MERK**

Senderen i nøkkelen er en viktig del av startsperresystemet. Den er designet for å fungere i flere år, men du bør unngå eksponering til fukt, statisk elektrisitet og brutal håndtering. Det kan føre til feil på startsperresystemet.

---

## Hyundai-digitalnøkkel

**+** utstyrsavhengig

Hyundai-digitalnøkkel gir bekvemmelighet til sjåføren. Sjåføren kan bruke dette til å låse eller låse opp fører- og passasjerdørene eller bakluken og slå av bilen.

### Digitalnøkkel (smarttelefon)

#### **i** Informasjon

- Hyundai-digitale nøkler er kun tilgjengelig på smarttelefoner som støtter digitalnøkkel-funksjoner, og digitalnøkkel-funksjoner på smarttelefoner leveres av produsenter av smarttelefon.
- Tilgjengelige smarttelefonmerker og -modeller kan finnes på nettstedet til smarttelefonprodusenten eller HYUNDAI-nettstedet.
- Det kan hende at enkelte funksjoner ikke fungerer avhengig av om tjenesten tilbys i bilen.
- Avhengig av tilgjengeligheten av tjenesten på bilen, kan det hende at enkelte funksjoner ikke fungerer.

#### **Konfigurering av smarttelefonen**

Bruk den digitale nøkkelen (smarttelefonen) ved å laste ned Bluelink-appen og registrere en Hyundai-konto og -tjeneste.

For mer informasjon om Bluelink, se veiledningen til infotainmentsystemet.

#### **Registrering av digitalnøkkelen (smarttelefon)**

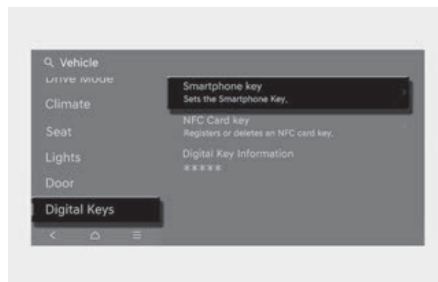

[A] Autentiseringspute for bil (trådløs ladepute)

1. Slå på bilen med en smartnøkkel og ha smartnøkkelen med deg i bilen.
2. Sett giret i P (Parkering), og velge **Innstillinger > Kjøretøy > Digitalnøkkel > Smarttelefonnøkkel > Min smarttelefonnøkkel** i infotainmentsystemet.
3. Etter valg av **Digitalnøkkel > Konfigurer digitalnøkkel** fra Bluelink-appen i smarttelefonen, registrer den digitale nøkkelen ifølge veiledningen på smarttelefon skjermen.
  - Smarttelefon som ikke støttes med Ultra Wide Band
    - Plasser smarttelefonen på bilens autentiseringspute (trådløs ladepute) med skjermen vendt opp.

- Posisjonen av NFC-antennen på Samsung-enheten finnes i følgende bane: **Innstillinger > Tilkoblinger > NFC og kontaktløse betalinger.**
- NFC-antennens posisjon på Google Pixel-telefonen finner du i følgende bane: **Innstillinger > Tilkoblede enheter > Tilkoblingspreferanser > NFC.**
- Posisjonen av NFC-antennen på Apple iPhone finnes øverst på baksiden (A) og Apple WATCH er plassert på midten av skjermen (B).



- Bekreft at posisjonen til NFC-antennen på smarttelefonen er i kontakt med bilens autentiseringspute (trådløs ladepute).
- Plasseringen av NFC-antennen på smarttelefonen kan variere etter telefonmodell, kontakt smarttelefonens produsent for detaljer.
- NFC-kommunikasjonen fungerer kanskje ikke for enkelte smarttelefoner. Dette avhenger av smarttelefonens interne struktur. Flytt smarttelefonen til venstre eller høyre for bilens autentiseringsputen (trådløs ladepute) for å betjene.

- Smarttelefon som støttes med Ultra Wide Band
  - Den digitale nøkkelen kan registreres i tilfelle smarttelefonen er inne i bilen selv uten å plassere den på bilens autentiseringspute (trådløs ladepute).

4. Trykk på **Lagre**-knappen i infotainmentsystemet for å starte registreringen.

Ved lagring av digitalnøkkelen (smarttelefon), vil en melding vises på infotainmentsystemet.

### **i** Informasjon

- Hvis du vil registrere en annen digital nøkkel (smarttelefon), se «Sletting av digitalnøkkelen (smarttelefon)» og slett digitalnøkkelen (smarttelefon) før du registrerer deg på nytt. En aktiv digital nøkkel kan deles via lommebokappen som leveres av smarttelefonprodusenten.
- Under lagringsprosessen for digitalnøkkelen kan prosessen avbrytes når:
  - Smarttelefonen fjernes fra bilens autentiseringspute (trådløs ladepute).
  - Infotainmentsystemet er endret
  - Kjøretøyet er slått av
  - Du bytter gir
- Registreringsprosessen starter ikke hvis ikke begge smartnøkklene er i bilen.
- Noen smarttelefoner starter kanskje ikke registreringsprosessen. Dette avhenger av den interne strukturen. Flytt smarttelefonen til venstre eller høyre på bilens autentiseringspute (trådløs ladepute) og prøv å registrere smarttelefonen.
- Ultra Wide Band (UWB) er en radioteknologi som kan bruke et svært lavt energinivå for kommunikasjon med kort rekkevidde og høy båndbredde over en stor del av radiospekteret.

## ***Bruk av digitalnøkkelen (smarttelefon)***

### **Berøringskontroll med digital tast**

Sjåføren kan låse eller låse opp døren ved å plassere smarttelefonen på det ytre dørhåndtaket, og bilen kan startes ved å plassere smarttelefonen på bilens autentiseringspute (trådløs ladepute).

### ***i* Informasjon**

Plasseringen av NFC-antennen på smarttelefonen kan variere etter telefonmodell, kontakt smarttelefonens produsent for detaljer.

### **Avstandskontroll med digital nøkkel**

- I tilfelle du har smarttelefonen i besittelse, kan dørene låses eller låses opp uten å berøre smarttelefonen til dørhåndtaket, men ved å berøre dørlås/låsesensoren (inngravert del) på dørhåndtaket. Bilen kan også startes ved å trykke på Start/Stopp-knappen uten å plassere smarttelefonen på kjøretøyets autentiseringspute (trådløs ladepute).
- Når smarttelefonen og kjøretøyet er koblet sammen via Bluetooth, er dørlåsing/opplåsing og klimakontroll tilgjengelig ved hjelp av lommeboken fra smarttelefonprodusenten.

### ***i* Informasjon**

- Funksjonen er kun tilgjengelig for digitale smarttelefonnøkler som støttes av Ultra Wide Band. For å bruke funksjonen må smarttelefonens Bluetooth være aktivert.
- Den nødvendige avstanden mellom smarttelefonen og bilen for Bluetooth-tilkobling kan variere og avhenger av omgivelsene til bilen og smarttelefonen.
- Avhengig av land eller biltype (hybrid, ladbar hybrid eller elbil) kan det hende at funksjonene Fjernstart, Panikk eller åpning av bagasjerom foran ikke er tilgjengelige.

### Låse/låse opp dørene

- Smarttelefon som ikke støttes med Ultra Wide Band

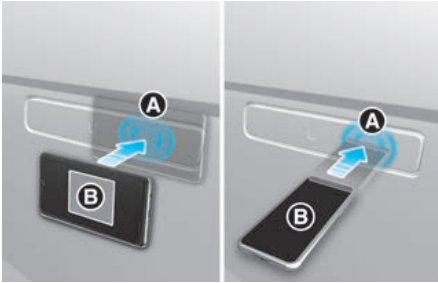

[A] Autentiseringspute for dørhåndtak  
[B] NFC-antenne

- I tilfelle sjåføren plasserer digitalnøkkelen (smarttelefon) NFC-antennen til autentiseringsputen (A) til førerens eller passasjerdørhåndtaket i mer enn 2 sekunder, vil døres låses eller låses opp.
  - I tilfelle funksjonen **Lås opp med to trykk** konfigureres, er det bare førerdøren som åpnes og låses opp når den digitale nøkkelen (smarttelefonen) plasseres på autentiseringsplaten (A) på førerdørens håndtak. Plasser den digitale nøkkelen (smarttelefonen) på autentiseringsputen på førerdørhåndtaket en gang til innen 4 sekunder for å låse opp alle dører.
- Smarttelefon som støttes med Ultra Wide Band
    - Ved å berøre dørlås-/opplåsingssensoren (gravert del) på dørhåndtaket med smarttelefonen i besittelse, vil døres låses eller låses opp.
    - I tilfelle du nærmer deg frontdørhåndtaket med smarttelefonen i besittelse når **Aktiver når fører nærmer seg** konfigurert, vil døren låses opp automatisk.

Når alle dørene er låst opp, vil dørene låses igjen automatisk etter 30 sekunder hvis det ikke åpnes en dør.

I tilfelle smarttelefonens digitalnøkkel ikke fungerer, prøv igjen på nytt etter å ha flyttet smarttelefonen bort fra dørhåndtakets autentiseringspute (mer enn 0,1 m (4 tommer)).

### i Informasjon

- Du kan ikke låse bilen med digitalnøkkelen (smarttelefonen) i tilfelle noe av følgende skjer:
  - Smartnøkkelen er i bilen.
  - Start/Stopp-knappen er i ACC- eller ON-posisjon.
  - Enhver av dørene, panseret eller bakluken er åpne.
- Det kan hende at døren ikke låses opp automatisk i tilfelle du er i nærheten av bilen i flere minutter med den Ultra Wide Band-støttede smarttelefonen i besittelse.
- I tilfelle smarttelefonen oppbevares i baklommen eller vesken, kan det føre til dårlig Bluetooth-tilkobling, eller at dørlåsing/opplåsing eller oppstart av bilen forsinkes.



### Starte bilen

- Smarttelefon som ikke støttes med Ultra Wide Band
  - Etter at du har plassert den registrerte digitalnøkkele (smarttelefon) på bilens autentiseringsplate (trådløs ladeplate), trækker du på bremsepedalen og trykker på Start/stopp-knappen.
  - Etter å ha startet bilen, kan digitalnøkkelen (smarttelefonen) fjernes fra bilens autentiseringspute (trådløs ladepute).
  - NFC-kommunikasjonen fungerer kanskje ikke for enkelte smarttelefoner. Dette avhenger av smarttelefonens interne struktur. Flytt smarttelefonen til venstre eller høyre for bilens autentiseringsputen (trådløs ladepute) for å betjene.
- Smarttelefon som støttes med Ultra Wide Band
  - Mens smarttelefonen er inne i bilen, trykk på bremsepedalen og trykk på Start/Stopp-knappen.

For mer informasjon om den grunnleggende måten å starte bilen på, se avsnittet "START/STOPP-knappen" i kapittel 6.

### i Informasjon

Hvis en delt digitalnøkkel (smarttelefon) brukes for første gang, kan aktiveringstiden ta lengre tid.

- Plasser den delte digitalnøkkelen (smarttelefonen) på dørhåndtakets autentiseringspute til bilens dørlås/låsing aktiveres.
- I tilfelle en delt digitalnøkkel (smarttelefon) først brukes på bilens autentiseringspute (trådløs ladepute), kan den første starten av bilen mislykkes.
- I tilfelle dørlåsen/låsen er aktivert én gang med den delte digitalnøkkelen (smarttelefonen) eller bilen startes med den digitalnøkkelen (smarttelefonen) på bilens autentiseringsplate, registreres digitalnøkkelen (smarttelefonen) i bilen.

### ADVARSEL

Bilen kan startes når den registrerte smarttelefonen finnes på bilens autentiseringspute (trådløs ladepute). Forlat derfor ikke barn uten tilsyn eller personer som ikke er klar over systemet, siden det kan føre til alvorlig skade eller død. I tillegg må du alltid ha med deg den registrerte smarttelefonen for å forhindre bilens tyveri når du forlater din bil.

### Betjening av bakluken

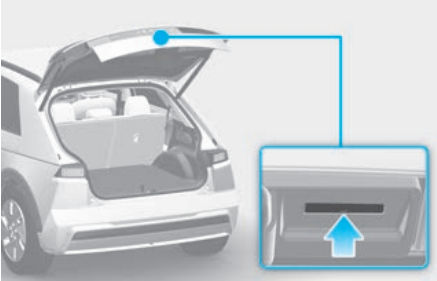

- Smarttelefon som støttes med Ultra Wide Band
  - I tilfelle bilen er låst, trykk på knappen for åpning av bakluken med smarttelefonen i besittelse for å åpne bakluken.
  - I tilfelle du er i deteksjonsområdet bak bakluken i mer enn 3 sekunder med smarttelefonen i besittelse når **Smart-bakluke** er innstilt, åpnes bakluken automatisk.



### ADVARSEL

Bilen kan startes når den registrerte smarttelefonen finnes på bilens autentiseringspute (trådløs ladepute). Forlat derfor ikke barn uten tilsyn eller personer som ikke er klar over systemet, siden det kan føre til alvorlig skade eller død. I tillegg må du alltid ha med deg den registrerte smarttelefonen for å forhindre bilens tyveri når du forlater din bil.

### i Informasjon

- Den Ultra Wide Band-støttede digitale smarttelefonnøkkelen kan kun brukes når smarttelefonen og bilen er koblet til med Bluetooth.
  - Den nødvendige avstanden mellom smarttelefonen og bilen for Bluetooth-tilkobling kan variere og avhenger av omgivelsene.
  - Vindusfargingsstoffer kan forårsake dårlig Bluetooth-tilkobling.
  - I tilfelle smarttelefonen oppbevares i bakrommen eller vesken, kan det føre til dårlig Bluetooth-tilkobling, eller at dørlåsing/opplåsing eller oppstart av bilen forsinkes.
- Den Ultra Wide Band-støttede digitale smarttelefonnøkkelen kan kun brukes i en viss tid for å optimalisere ytelsen til smarttelefonen og bilens batteri. I tilfelle du er i nærheten av bilen i flere minutter med den Ultra Wide Band-støttede smarttelefonen, kan det hende at Automatisk opplåsingsfunksjon ikke fungerer.
- Sjekk smarttelefonens innstillingsmeny eller appen fra smarttelefonprodusenten for tilkobling av bilen og smarttelefonen.
- Den Ultra Wide Band-støttede digitale smarttelefonnøkkelen kan også bruke NFC-funksjonen.

## Sletting av digitalnøkkelen (smarttelefon)

Slå på bilen med en smartnøkkel. Ha smartnøkkelen med deg i bilen.

## Sletting av alle registrerte digitalnøkler (smarttelefon)

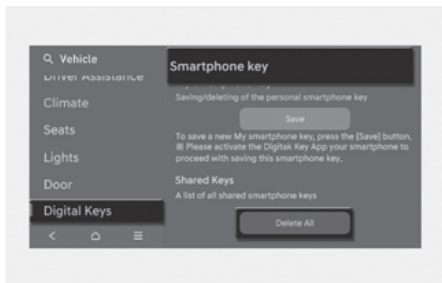

Slett alle registrerte digitalnøkler (smarttelefon) ved å gå til Innstillinger-menyen og velge **Innstillinger > Kjøretøy > Digitale nøkler > Nøkkel for smarttelefon > Slett alle** i infotainmentsystemet.

- **Slett alle**-knappen er deaktivert i tilfelle det ikke er noen registrerte digitalnøkkele (smarttelefon).

## Sletting av mine registrerte digitalnøkler (smarttelefon)

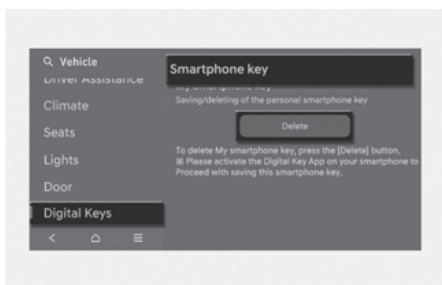

Slett kun mine registrerte digitalnøkler (smarttelefon) ved å gå til Innstillinger-menyen og velge **Innstillinger > Kjøretøy > Digitale nøkler > Nøkkel for smarttelefon > Nøkkel for min smarttelefon > Slett** i infotainmentsystemet.

- Skulle en delt digitalnøkkel (smarttelefon) være registrert, kan den ikke slettes.
- En ny smarttelefon kan registreres etter å ha slettet den eksisterende digitalnøkkelen (smarttelefon) fra menyen '**Nøkkel for min smarttelefon**'.

## i Informasjon

- I tilfelle den registrerte digitalnøkkelen (smarttelefonen) slettes, vil digitalnøkkelen som er lagret i smarttelefonen slettes også.
- Etter at digitalnøkkelen slettes fra smarttelefonen, vil digitalnøkkelen (smarttelefonen) som er registrert i bilen slettes også.
- Den delte digitalnøkkelen som er registrert i bilen kan ikke slettes individuelt.
- Selv om Blue Link®-appen var slettet fra smarttelefonen, vil digitalnøkkelen som er lagret i smarttelefonen slettes ikke.
- Administrasjon av digitalnøkkelen som er lagret i smarttelefonen finnes tilgjengelig fra Digital Key-appen fra smarttelefonens produsent.

## Digitalnøkkel (Kortnøkkel)

### Hvordan registrere digitalnøkkelen (Kortnøkkel)

Bruk kortnøkkelen som en digitalnøkkel ved å følge følgende prosedyre.

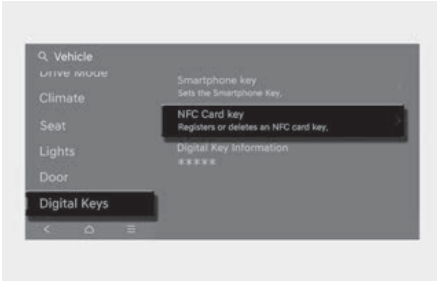

[A] Autentiseringspute for bil (trådløs ladepute)

1. Ha begge smartnøklene dine med deg i bilen.
2. Velg **Innstillinger > Kjøretøy > Digitale nøkler > NFC-kortnøkkel** fra Konfigurasjon-menyen, og sjekk om **Bruk** er valgt i infotainmentsystemet.
3. Plasser kortnøkkelen på bilens autentiseringspute (trådløs ladepute) mens bilen er slått på.
4. Registrer kortnøkkelen ved å velge **Innstillinger > Kjøretøy > Digitale nøkler > NFC-kortnøkkel > Lagre** fra Innstillinger-menyen i infotainmentsystemet.

## i Informasjon

- Kun én digital nøkkel (kortnøkkel) kan registreres på bilen. I tilfelle den må skiftes ut, slett den eksisterende kortnøkkelen før registrering av den nye kortnøkkelen.
- Registrer en digital nøkkel (kortnøkkel) ved å sørge for at begge smartnøklene dine er i bilen.
- Etter registrering av en digitalnøkkel (kortnøkkel), kan den ikke registreres med en annen bil. Det er mulig å omregistrere den til den første bilen.

### Bruk av digitalnøkkel (kortnøkkel)

Sjåføren kan låse eller låse opp døren ved å plassere kortnøkkelen på det ytre dørhåndtaket, og bilen kan startes ved å plassere kortnøkkelen på bilens autentiseringspute (trådløs ladepute).

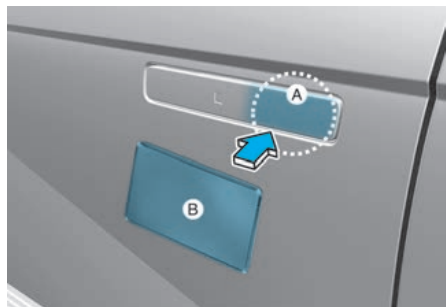

[A] Autentiseringspute for dørhåndtak  
[B] Kortnøkkelen NFC-antenne

### Låse/låse opp dørene

I tilfelle sjåføren plasserer digitalnøkkelen (kortnøkkel) til førerens eller passasjerørhåndtaket i mer enn 2 sekunder, vil døres låses eller låses opp.

I tilfelle funksjonen **Lås opp med to trykk** konfigureres, er det bare førerdøren som åpnes og låses opp når den digitale nøkkelen (kortnøkkel) plasseres på autentiseringsplaten på førerdørens håndtak. Hold den digitale nøkkelen (kortnøkkelen) i nærheten av autentiseringsputen på førerdørhåndtaket en gang til innen 4 sekunder for å låse opp alle dører.

Når alle dørene er låst opp, vil dørene låses igjen automatisk etter 30 sekunder hvis det ikke åpnes en dør.

### **i** Informasjon

Du kan ikke låse bilen med digitalnøkkelen (kortnøkkel) i tilfelle noe av følgende skjer:

- Smartnøkkelen er i bilen.
- Start/Stopp-knappen er i ACC- eller ON-posisjon.
- Enhver av dørene, panseret eller bakluken er åpne.

### Starte bilen

Etter at du har plassert den registrerte digitalnøkkele (kortnøkkel) på bilens autentiseringsplate (trådløs ladeplate), trækker du på brems pedalen og trykker på Start/stopp-knappen.

For mer informasjon om den grunnleggende måten å starte bilen på, se avsnittet «START/STOPP-knappen» i kapittel 6.

### ADVARSEL

Bilen kan startes når den registrerte kortnøkkelen finnes på bilens autentiseringspute (trådløs ladepute). Forlat derfor ikke barn uten tilsyn eller personer som ikke er klar over systemet, siden det kan føre til alvorlig skade eller død. I tillegg må du alltid ha med deg den registrerte kortnøkkelen for å forhindre bilens tyveri når du forlater din bil.

### MERK

- Digitalnøkkelen (kortnøkkelen) fungerer kanskje ikke under følgende forhold:
  - Digitalnøkkelen (kortnøkkelen) er ikke plassert på riktig måte på dørhåndtakets autentiseringspute eller bilens autentiseringsplate (trådløs ladepute).
  - Digitalnøkkelen (kortnøkkelen) finnes nær NFC-aktiverede kort som kredittkort eller smarttelefoner.  
I tilfelle digitalnøkkelen (kortnøkkelen) ikke virker, prøv en gang til etter å ha flyttet digitalnøkkelen (kortnøkkelen) bort fra dørhåndtakets autentiseringspute (mer enn (0,1 m (4 tommer)).
- Digitalnøkkelen (kortnøkkelen) kan skades ved støt. I tilfelle digitalnøkkelen (kortnøkkelen) er skadet, bytt ut den (kortnøkkelen) med en ny og registrer den på nytt.
- Langvarig eksponering for høy temperatur kan føre til at digitalnøkkelen (kortnøkkelen) ikke fungerer. Vær forsiktig så du ikke utsetter digitalnøkkelen (kortnøkkelen) for direkte sollys eller høy temperatur.
- Å la digitalnøkkelen (kortnøkkelen) ligge på autentiseringsputen i bilen (trådløs ladepute) mens du kjører kan resultere i at digitalnøkkelen (kortnøkkelen) ikke fungerer. Fjern digitalnøkkelen (kortnøkkelen) fra autentiseringsputen til bilen (trådløs ladepute) etter at du har slått på bilen.
- Hold den digitale nøkkelen (kortnøkkelen) unna smarttelefonen under lading av smarttelefonen. I tilfelle digitalnøkkelen (kortnøkkelen) plasseres mellom smarttelefonen og autentiseringsputen i bilen (trådløs ladepute) mens smarttelefonen lades, kan digitalnøkkelen (kortnøkkelen) fungere feil. For eksempel, hvis smarttelefon lades mens

digitalnøkkelen (kortnøkkelen) er festet på baksiden av smarttelefondekselet.

### Sletting av din digitalnøkkel (kortnøkkel)

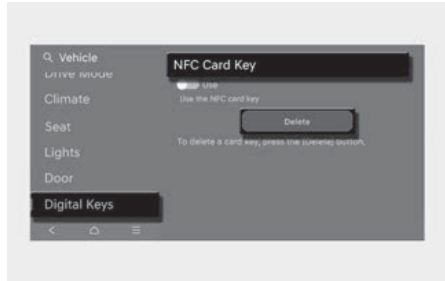

1. Slå på bilen med en smartnøkkel. Ha smartnøkkelen med deg i bilen.
2. Fra infotainmentsystemets innstillingsmeny, velg **Innstillinger > Kjøretøy > Digitale nøkler > Kortnøkkel > Slett.**
  - **Slett**-knappen er deaktivert i tilfelle det ikke er lagret noen digitalnøkkel (kortnøkkel).

### Personlig tilpasset profil og bilens innstillinger

Du kan konfigurere de registrerte digitale nøkkelprofilene (smarttelefon) for Sjåfør 1 og Sjåfør 2. Ved bruk av digitalnøkkelen (smarttelefon), kan bilen konfigureres til den brukerdefinerte personlige profilen (inkluderer elementer som bilens innstillinger og lydpreferanser).

## Tilknytt/fjerne tilknytning til profil

### Hvordan koble brukerprofil

1. Velg **Innstillinger > Brukerprofil > Profilinnstillinger > Lenke digitalnøkkel (smarttelefon)** fra Innstillinger-menyen i infotainmentsystemet.
2. Velg **Lenke** for å koble digitalnøkkelen til den registrerte smarttelefonen og brukerens profil.
3. Følg instruksjonene ifølge meldingen på infotainmentsystemet.

### Hvordan koble fra brukerprofil

Velg **Innstillinger > Brukerprofil > Profilinnstillinger**, og opphev valget av **Koble digitalnøkkelen (smarttelefon)** fra Innstillinger-menyen i infotainmentsystemet.

- Frakobling kan skje når brukerprofilen er koblet.

## i Informasjon

- Brukerprofil kan ikke kobles til både Sjåfør 1 og Sjåfør 2 som er koblet til en enkelt smarttelefon. Personalisering fungerer med den nylig tilknyttede brukerprofilen, og den tidligere tilknyttede brukerprofilen vil automatisk kanselleres.
- Brukerprofilkoblingen fungerer kun når digitalnøkkelen er registrert på bilen.
- Digitalnøkkel (kortnøkkel) kan ikke kobles til en brukerprofil.
- I tilfelle digitalnøkkelen som er knyttet til brukerprofilen i smarttelefonen slettes, bør digitalnøkkelen registreres på nytt og tilpasses ved å koble til brukerprofilen på nytt.

## Personlig tilpasning av bilen

- Personaliseringen som er koblet med digitalnøkkelen fungerer når smarttelefonen som er koblet til profilen plasseres på utvendig av dørhåndtakets autentiseringspute for å låse eller låse opp dørene.
- Profilen som er konfigurert av digitalnøkkelen kan endres manuelt fra infotainmentsystemet.
- Funksjonen for personalisering ved hjelp av digitalnøkkelen kan betjenes etter å ha koblet digitalnøkkelen i infotainmentsystemets profilmeny.
- Personalisering fungerer kun når bilen er slått AV eller når bilen er fjernstartet. I tilfelle bilen ikke startes eksternt, fungerer ikke personaliseringen med digitalnøkkelen.

## i Informasjon

Brukerprofilen i henhold til låse-/opplåsingssystemet til døren er som følger:

Element	Personalisering
Opprinnelig verdi	Gjest
Profilkoblet smarttelefonnøkkel	Koblet profil
Smarttelefonnøkkel er koblet fra profil	Nylig aktivert profil
NFC-kortnøkkel	
Smartnøkkel	

## Brukt bil/Vedlikehold av digitalnøkkel

### ***Kjøp av brukt bil***

I tilfelle noen av digitalnøkkelenehetene (smarttelefonnøkkel, kortnøkkel) er registrert i bilen, vises meldingen «**Digitalnøkkel registrert**» én gang på infotainmentsystemet eller instrumentklyngen når Start/stopp-knappen er i PÅ-posisjon etter låse opp dørene. Ved kjøp av en brukt bil, må du alltid bekrefte at du sjekker meldingen og slette smarttelefonnøkkel og kortnøkkel som er registrert av den forrige brukeren og informere kjøpet av en brukt bil gjennom Hyundai Customer Care Center (Hyundai kundeservicesenter.).

I tilfelle kortnøkkel følger med bilen, må du sjekke om den fungerer som den skal.

### ***Vedlikehold av digitalnøkkel***

I tilfelle du trenger å reparere eller erstatte systemet for digitalnøkkel, kan den registrerte smarttelefonnøkkel eller kortnøkkel slettes.

## Begrensninger i systemet

- HYUNDAI-digital nøkkel fungerer kanskje ikke i tilfelle noe av følgende skjer:
  - Smarttelefonbatteriet eller bilens batteri er utladet.
  - NFC eller Bluetooth er slått av i smarttelefonens innstillinger.
  - Et kredittkort finnes nær din smarttelefon, eller det brukes et metall- eller tykt smarttelefondeksel.
  - Kortnøkkel er i en lommebok eller kortholder, eller overlappet med andre kort.
  - Det er elektronisk interferens fra andre bil, gjenstander osv.
  - I tilfelle du bruker et smarttelefondeksel som bruker trådløs kommunikasjon eller er laget av metall, må du fjerne smarttelefondekselet.
- Det kan hende at bilen ikke kontrolleres av smarttelefonen i tilfelle noe av følgende skjer:
  - Andre smarttelefonfunksjoner (anrop, hasteanrop, lyd- eller NFC-betaling), apper eller trådløse øretelefoner fungerer.
  - Appfunksjonen, f.eks. grunnleggende innstillinger eller appstart, er begrenset av produsentens forhåndsregler.



## Dørlåser

### Åpne dørlåsene fra utsiden av bilen (manuell type)

#### Smartnøkkel

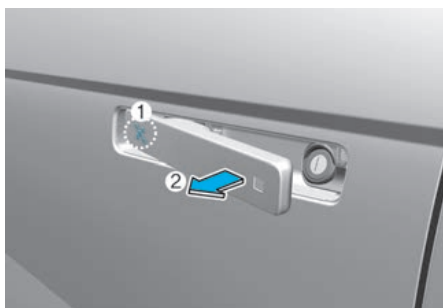
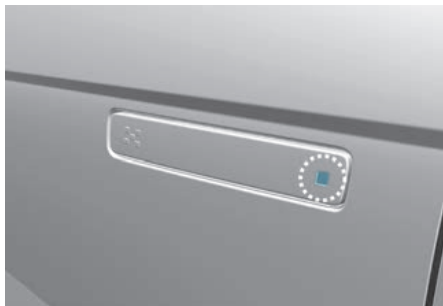

Hvis du trykker på knappen på det utvendige dørhåndtaket foran (den graverte delen) mens du har med deg smartnøkkelen, låses alle dørene opp.

Varsellampene blinker to ganger, og varsellyden utløses også to ganger.

Når dørene er låst opp og du trykker på den fremre delen av dørhåndtaket (1), vil den bakre delen av dørhåndtaket smette ut (2).

Trekk i det utvendige dørhåndtaket for å åpne døren.

### Åpne dørlåsene fra utsiden av bilen (elektrisk type)

 utstyrsavhengig

#### Smartnøkkel

System for opplåsing når føreren nærmer seg

Dørhåndtaket vil smette ut og dørene låses opp når føreren nærmer seg bilen med smartnøkkelen på seg.

Føreren kan aktivere/deaktivere systemet for opplåsing når føreren nærmer seg, på skjermen for infotainmentsystemet.

Hvis du vil aktivere systemet for opplåsing når føreren nærmer seg bare for førersetet, velger du **Innstillinger > Kjøretøy > Dør > Fjernstyrt åpning av elektrisk dør > Lås opp alle dører** på skjermen for infotainmentsystemet.

Hvis du vil aktivere systemet for opplåsing når føreren nærmer seg, velger du **Innstillinger > Kjøretøy > Dør > Tilnæringsopplåsing** på skjermen for infotainmentsystemet. Dørhåndtaket vil smette ut og døren låses opp når føreren nærmer seg bilen med smartnøkkelen på seg. Hvis systemet for opplåsing når føreren nærmer seg deaktiveres, vil ikke dørhåndtaket smette ut selv om føreren nærmer seg bilen med smartnøkkelen på seg. For å låse opp dørene når systemet for opplåsing når føreren nærmer seg er deaktivert, trykker du på berøringssensoren på dørhåndtaket (den graverte delen).

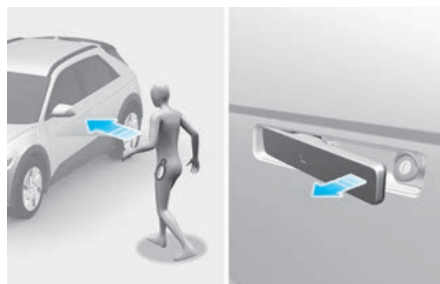

- Når opplåsing når føreren nærmer seg er aktivert:
  - Hvis du nærmer deg (innen 1 meter) dørhåndtaket i førerdøren eller passasjerdøren med smartnøkkelen på deg, vil dørhåndtakene smette ut og dørene låses opp. I så fall blinker nødblinskyene to ganger, og varsellyden utløses også to ganger.
  - Etter at du har nærmet deg bilen for første gang, prøver bilen å registrere smartnøkkelen hvert 5. sekund, og hvis nøkkelen ikke registreres, låses dørene automatisk og håndtaket glir inn.

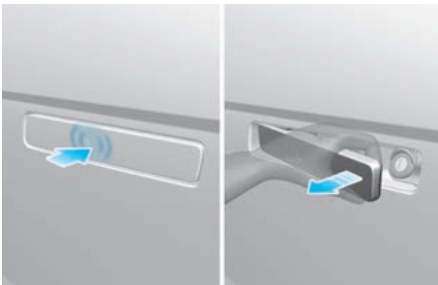

- Når opplåsing når føreren nærmer seg er deaktivert: Håndtaket glir ikke ut selv om du nærmer deg bilen med smartnøkkelen på deg. Dørene låses opp hvis du trykker på det utvendige håndtaket når håndtakene glir ut.
- Dørene låses automatisk og håndtakene glir inn etter 30 sekunder hvis det ikke åpnes noen dør.

### **i** Informasjon

I nødsituasjoner, f.eks. hvis batteriet er flatt, kan det utvendige elektriske dørhåndtaket fortsatt betjenes på samme måte som et utvendig manuelt dørhåndtak.

## Låse dørene fra utsiden av bilen (manuell type)

### Smartnøkkel

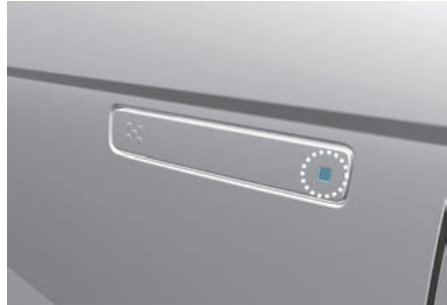

Hvis du trykker på knappen på det utvendige dørhåndtaket foran (den graverte delen) mens du har med deg smartnøkkelen, låses alle dørene.

Varsellampene blinker, og varsellyden utløses også én gang.

Skyv på døren for å lukke den.

## Låse dørene fra utsiden av bilen (elektrisk type)

 utstyrsavhengig

### Smartnøkkel

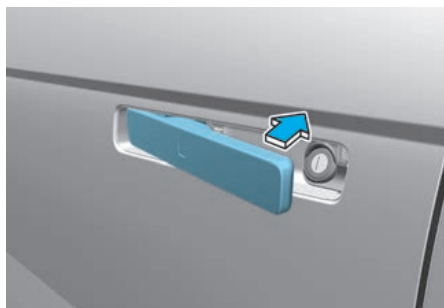
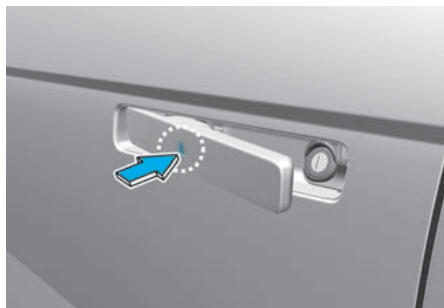

Hvis du trykker på berøringssensoren på det utvendige dørhåndtaket foran (den graverte delen) når alle dørene er lukket og du har med deg smartnøkkelen, returneres det utvendige dørhåndtaket og dørene låses.

Varsellampene blinker, og varsellyden utløses også én gang.

### MERK

- Hvis døren låses / låses opp flere ganger i rask rekkefølge med smartnøkkelen, dørlåsknappen eller dørlåsbryteren, kan systemet midlertidig slutte å fungere for å beskytte kretsen. Det kan også hende at systemet for opplåsing når føreren nærmer seg, ikke fungerer. Prøv på nytt etter et tilstrekkelig tidsrom hvis systemet ikke fungerer på grunn av flere driftshandlinger.
- Systemet for opplåsing når føreren nærmer seg, skal ikke betjenes kontinuerlig. Prøv på nytt etter et bestemt tidsrom når alle dørene er lukket.

### **i** Informasjon

- I kaldt og vått klima kan det forekomme at dørlåsen og dørmekanismen fryser fast og ikke fungerer ordentlig.
- Hvis døren låses / låses opp flere ganger i rask rekkefølge enten med bilnøkkelen eller dørlåsbryteren, kan systemet midlertidig slutte å virke for å beskytte kretsen og forhindre skade på systemkomponentene.
- Ved vask av bilen
  - Manuell bilvask

Hold døren låst med det utvendige dørhåndtaket trukket inn.

Hvis du vil holde døren opplåst, skyver du tilbake det utvendige dørhåndtaket for hånd. Denne funksjonen forhindrer at dørhåndtaket skades, og dørhåndtaket smetter ut igjen når opplåsingsknappen trykkes inn.
  - Automatisk bilvask

Hold døren låst med det utvendige dørhåndtaket trukket inn.

Hvis smartnøkkelen ikke er i bilen, slår du av bilen og holder smartnøkkelen minst 2 meter unna bilen for å forhindre at det utvendige dørhåndtaket aktiveres.

### **Mekanisk nøkkel**

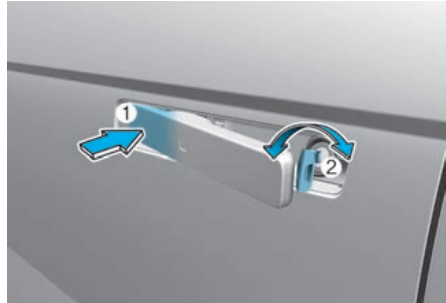

Trykk inn den fremre delen (1) av dørhåndtaket for å trekke ut den bakre delen av håndtaket. Sett inn den mekaniske nøkkelen i låsen mens du fortsetter å trykke inn den fremre delen av dørhåndtaket.

Vri nøkkelen mot fronten av bilen (venstre side) for å låse døren. Vri nøkkelen mot bakre del av bilen (høyre side) for å låse opp døren.

### **MERK**

Ikke bruk overdreven kraft på døren og dørhåndtaket. Det kan skade døren eller dørhåndtaket.

Den mekaniske nøkkelen kan utelukkende låse / låse opp håndtaket i førerdøren. For flere detaljer, se avsnittet "Ved nødstilfelle" i dette kapittelet.

### **i** Informasjon

Når dørhåndtaket eller nøkkelhullet fryser og døren ikke åpnes, bank lett eller bruk indirekte varme (f.eks. kroppstemperatur) til å varme det opp.

## Låse dørene / åpne dørlåsene fra innsiden av bilen

### Med dørhåndtaket



#### Frontdør

Hvis du trekker i det innvendige dørhåndtaket mens døren er låst, låses døren opp og åpnes.

#### Bakdør

Hvis det innvendige dørhåndtaket trekkes en gang når døren er låst vil døren låses opp. Hvis den innvendige dørhåndtaket trekkes en gang til åpnes døren.

Om en dør er åpen, vil ikke dørene låses selv om du trykker på sentrallåsbryteren.

### **i** Informasjon



Hvis en elektrisk dørlås ikke fungerer mens du er i bilen, kan du prøve en eller flere av følgende teknikker for å komme ut:

- Bruk dørlåsen gjentatte ganger (både elektronisk og manuell) mens du samtidig trekker i dørhåndtaket.
- Bruk de andre dørlåsene og håndtakene, foran og bak.
- Senk et vindu foran og bruk den mekaniske nøkkelen for å låse opp døren fra utsiden.

### Med bryter for sentrallåslås/låse opp



#### Førerdoor

Armlenet i førerdøren har en sentrallåsbryter. Låsebryteren er indikert med symbolet . Opplåsingsbryteren er indikert med symbolet .

Når låsebryteren (1) trykkes (indikatorlampe for dør PÅ), låses alle dørene.

Når lås opp-bryteren (2) trykkes, låses alle dørene opp.

Hvis en dør åpnes, låses ikke dørene selv om du trykker på sentrallåsbryteren (1).

### **MERK**

Hvis smartnøkkelen er i bilen og fordøren åpnes, kan ikke sentrallåsknappen (1) låse dørene.

### Ved nødstilfelle

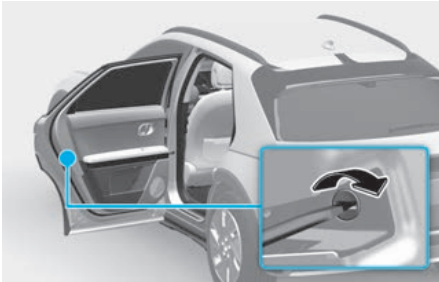

I en nødsituasjon som når batteriet er utladet, er den eneste måten å låse opp dørene på med den mekaniske nøkkelen i nøkkelhullet på utsiden.

Dører uten et utvendig nøkkelhull kan låses på følgende måte:

1. Åpne døren.
2. Sett nøkkelen inn i hullet til nøddørlåsen og vri den med klokken for venstre sidedør, eller mot klokken for høyre sidedør.
3. Lukk døren helt.

### **i** Informasjon

Hvis det ikke er strøm til dørlåsbryteren (f.eks. ved dødt batteri) og bakluken er lukket vil du ikke kunne åpne bakluken før det er strøm igjen.

### **!** ADVARSEL

- Dørene må alltid være helt lukket og låst når kjøretøyet er i bevegelse. Hvis dørene er ulåst, økes faren for å kastes ut av kjøretøyet i en kollisjon.
- Ikke dra i dørhåndtaket på fører- eller passasjerdøren når kjøretøyet er i bevegelse.

### **!** ADVARSEL

Ikke forlat eldre, barn eller dyr i kjøretøyet uten tilsyn. Et lukket kjøretøy kan bli ekstremt varmt, og kan forårsake død eller alvorlige skader på eldre, barn eller dyr uten tilsyn, som ikke kan komme seg ut av kjøretøyet. Barn kan bruke funksjoner i kjøretøyet som kan skade dem, eller de kan utsettes for annen skade, for eksempel fra noen som tar seg inn i kjøretøyet.

### **!** ADVARSEL

Lås alltid kjøretøyet.

Hvis du forlater bilen ulåst, øker du den potensielle faren for deg selv eller andre for at noen kan gjemme seg i bilen din.

Når du skal sikre bilen, må du trå ned bremsen, sette girspaken til P (parkering), koble inn parkeringsbremsen, sette start/stopp-knappen til OFF, lukke alle vinduene, låse alle dørene og alltid ta nøkkelen med deg.

### **!** FORSIKTIG

Å åpne en dør når noen nærmer seg kan forårsake skader. Vær forsiktig når dørene åpnes og se etter biler, motorsykler, sykler eller fotgjengere som nærmer seg bildøra.

### **!** ADVARSEL

Hvis du oppholder deg lenge i kjøretøyet i veldig varmt eller kaldt vær, er det fare for skader eller liv. Kjøretøyet må ikke låses fra utsiden når noen oppholder seg i kjøretøyet.

## Automatisk låsing og åpning av dører

Kjøretøyet har funksjoner for automatisk låsing eller åpning av kjøretøyet basert på innstillingene du velger på infotainmentsystemskjermen.

### Lås automatisk – Aktiver fart

Når denne funksjonen er valgt på infotainmentsystemskjermen, låses alle dørene automatisk når kjøretøyet kjører i over 15 km/t (9 mph).

### Lås opp automatisk – Kjøretøy Av

Når denne funksjonen er valgt på infotainmentsystemskjermen, låses alle dørene automatisk opp når kjøretøyet er skrudd av.

## **i** Informasjon

Infotainmentsystemet kan endres etter programvareoppdateringer. For mer informasjon, se håndboken som leveres sammen med infotainmentsystemet og hurtigguiden.

### Sikkerhetsfunksjon ekstra opplåsing – kollisjonsputeutløsning

Som en ekstra sikkerhetsfunksjon vil alle dørene automatisk låses opp hvis et sammenstøt utløser kollisjonsputene.

## Barnesikring i bakdør

**+** utstyrsavhengig



Barnesikringen forhindrer at barn i baksetet kan åpne bakdørene. Barnesikringen bør alltid brukes når det er barn i kjøretøyet.

Barnesikringsknappen sitter på i karmen av bakdøra. Når barnesikringen står i låse-stillingen, kan ikke bakdøren åpnes når noen trekker i håndtaket på innsiden av bilen.

For å låse barnesikringen setter du et lite flatskrujern (eller lignende) (1) inn i sporet og vrir det til låsestillingen, som vist.

Når du vil at døren skal kunne åpnes fra innsiden av bilen, låser du opp barnesikringslåsen.

## **!** ADVARSEL

Hvis barn ved et uhell åpner bakdørene mens kjøretøyet er i bevegelse, kan de falle ut. Barnesikringen bør alltid brukes når det er barn i kjøretøyet.

## Elektronisk barnesikring

 utstyrsavhengig



Når det har blitt trykt på den elektroniske barnesikringsknappen og indikatorlyset på knappen lyses opp, kan ikke de bakre dørene åpnes fra innsiden av bilen.

- Vindu på bakdørene kan ikke åpnes eller lukkes mens den elektroniske barnesikringsknappen har blitt satt til LÅST posisjon (og indikatorlyset er PÅ). For flere detaljer, se avsnittet "Vinduer" i dette kapittelet.
- Låsen på den elektroniske barnesikringsfunksjonen blir ikke automatisk aktivert hvis ikke føreren trykker på den elektroniske barnesikkerhetsknappen.
- Hvis det går 3 minutter etter at start/stopp-knappen er satt til OFF eller ACC, slukker indikatorlampen for knappen, og føreren kan ikke slå av det elektroniske barnesikringssystemet ved å trykke på knappen. For å slå av funksjonen må du sette start/stopp-knappen til ON og deretter trykke på knappen for det elektroniske barnesikringsssystemet.
- Hvis strømmen virker igjen etter at batteriet har blitt tatt ut eller batteriet er utladet mens den elektroniske barnesikringsknappen er satt til LÅST-posisjon, kan du trykke på knappen en gang til for å aktivere indikatoren. Dette blir gjort på den elektroniske barnesikringsknappen og

viser statusen til låsefunksjonen på barnesikkerhetsknappen.

- Bakdørene låses opp automatisk om kollisjonspute er aktivert mens den elektroniske barnesikringsknappen har blitt satt til LÅST posisjon (og indikatorlyset er PÅ).
- Biler som er utstyrt med den elektroniske barnesikringsknappen har ikke en manuell barnesikkerhetslås.

### ADVARSEL

Hvis barn ved et uhell åpner bakdøren mens kjøretøyet er i bevegelse, kan de falle ut. Elektronisk barnesikring bør alltid brukes når det er barn i kjøretøyet.

### MERK

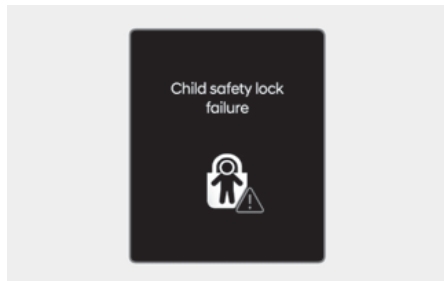

Hvis den elektroniske barnesikringslåsen ikke fungerer selv om det har blitt trykt på knappen, kommer en melding til å komme opp på skjermen og en varsellyd kommer til å bli utløst. Om dette skjer, anbefaler vi at du får bilen kontrollert hos en autorisert HYUNDAI-forhandler.



### **Assistanse for sikker utgang (hvis det har blitt montert en elektronisk barnesikringslås)**

Assistanse for sikker utgang hjelper til med å forhindre at bakre passasjerer åpner den bakre døren. Når elektronisk barnesikring er i bruk og det registreres et kjøretøy som nærmer seg bakfra kan ikke bakdørene låses opp selv om føreren prøver å låse dem opp ved å trykke på knappen for elektronisk barnesikring.

For flere detaljer, se avsnittet «Assistanse for sikker utgang (SEA)» i kapittel 7.

## Tyverialarmsystem

Dette systemet hjelper til med å beskytte kjøretøyet og verdisakene. Hornet høres og varselslampene blinker kontinuerlig hvis noe av det følgende forekommer:

- En fordør eller bakdør åpnes uten bruk av smartnøkkelen.
- Bagasjerommet (bakluken) åpnes uten bruk av smartnøkkelen.
- Panseret er åpent.

Alarmen går i 30 sekunder, deretter tilbakestilles systemet. For å slå av systemet: Lås opp dørene med smartnøkkelen.

Tyverialarmen slår seg på automatisk 30 sekunder etter at du låser dørene og bakluken. Hvis du skal aktivere systemet, må du låse dørene og bakluken fra utsiden av bilen med smartnøkkelen, eller du kan trykke på berøringssensoren eller trykke på knappen på det utvendige dørhåndtaket med smartnøkkelen på deg.

Varselslampene blinker og lydvarsleren høres én gang for å angi at systemet er armert.

Så snart sikkerhetssystemet er startet, vil åpning av en dør, bakluken eller panseret uten å bruke fjernkontrollnøkkelen eller smartnøkkelen føre til at alarmen aktiveres.

Tyverialarmsystemet aktiveres ikke hvis panser, bakluke eller noen av dørene ikke er helt lukket. Hvis systemet ikke slår seg på, må du kontrollere at panseret, bakluken eller dørene er helt lukket.

Ikke forsøk å endre dette systemet eller legge til enheter til det.

## i Informasjon

- Du må ikke låse dørene før alle passasjerene har forlatt kjøretøyet. Hvis den siste passasjer forlater kjøretøyet mens systemet er aktivert, utløses alarmen.
- Hvis bilen ikke blir deaktivert med smartnøkkelen, åpner du dørene med den mekaniske nøkkelen og starter bilen ved å trykke direkte på start/stopp-knappen med smartnøkkelen.
- Hvis systemet deaktiveres ved at kjøretøyet låses opp, men ingen av dørene eller bakluken åpnes i løpet av 30 sekunder, låses dørene og systemet slår seg på igjen automatisk.

## i Informasjon



Biler som er utstyrt med tyverialarm vil ha en etikett festet til bilen med følgende ordlyd:

1. ADVARSEL
2. SIKKERHETSSYSTEM

## Alarmsystem for baksetepassasjer (ROA)

**+** utstyrsavhengig

Hensikten med alarmsystemet for baksetepassasjer (ROA) er å forhindre at føreren går fra bilen med en passasjer i baksetet.

### Systeminnstilling

For å bruke alarmsystemet for baksetepassasjer må det aktiveres i infotainmentsystemet.

Velg **Innstillinger > Kjøretøy > Komfort > Varsel for baksetepassasjer (ROA)**.

## i Informasjon

Infotainmentsystemet kan endres etter programvareoppdateringer. For mer informasjon, se håndboken som leveres sammen med infotainmentsystemet og hurtigguiden.

### Systemdrift

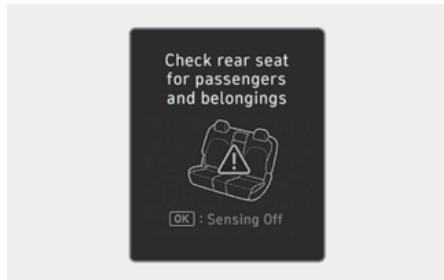

Når du slår av bilen og åpner førerdøren etter åpning og lukking av bakdøren, får du opp varselmeldingen "**Kontroller baksetene for passasjerer og eiendeler**" på instrumentpanelet.

## *i* Informasjon

For å slå varselmeldingen av, trykker du på **OK** knappen [A].

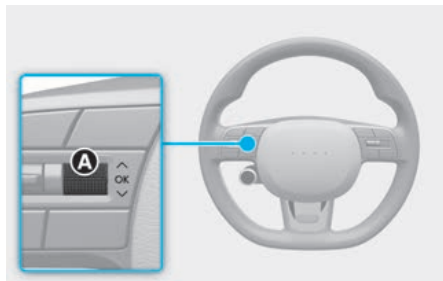

## ADVARSEL

Kontroller alltid baksetene før du forlater kjøretøyet.

Alarmsystemet for baksetepassasjer registrerer ikke gjenstander eller personer i baksetet, men informerer deg om at du må kontrollere baksetet ved å bruke historikken for åpning og lukking av bakk døren.

## *i* Informasjon

Historikken for åpning og lukking av bakk døren tilbakestilles kun når føreren skrur av kjøretøyet og låser døren. Selv om bakk døren ikke har vært åpnet igjen, kan du bli varslet om at dør-historikken ikke er tilbakestilt. For eksempel, hvis føreren åpner døren og går ut av kjøretøyet igjen uten å lukke døren, etter at alarmsystem for baksetepassasjer er i gang, kan du motta et varsel til.

## Avansert varsel for baksetepassasjer (ROA)

 utstyrsavhengig

Hensikten med det avanserte advarselssystemet for baksetepassasjer (ROA) er å forhindre at føreren går fra bilen med en passasjer i baksetet.

## Systeminnstilling

For å bruke varselssystemet for baksetepassasjer må det aktiveres fra menyen for Innstillinger på skjermen for infotainmentsystemet. Velg:

- **Innstillinger > Kjøretøy > Komfort > Alarmsystem for passasjer i baksetet (ROA)**

## *i* Informasjon

Infotainmentsystemet kan endres etter programvareoppdateringer. For mer informasjon, se håndboken som leveres sammen med infotainmentsystemet og hurtigguiden.

## Systemdrift

- Det første varselet  
Når du slår av bilen og åpner førerdøren etter åpning og lukking av bakdøren eller bakluken, får du opp varselmeldingen “Kontroller baksetene for passasjerer og eiendeler” på instrumentpanelets display.
- Det andre varselet (hvis bilen er utstyrt med sensor)  
Etter det første varselet får du opp det andre varselet hvis det registreres bevegelse i bilen etter at førerdøren er lukket og alle dørene er låst. Bilhornet blir aktivert i omlag 25 sekunder. Hvis systemet fortsetter å registrere bevegelse, aktiveres varselet opptil 8 ganger.  
Lås opp døren med fjernkontrollen eller smartnøkkelen for å stoppe varselet.
- Systemet registrerer bevegelse i bilen i 10 minutter etter at dørene er låst.

## i Informasjon

- Det andre varselet aktiveres bare etter forutgående aktivering av det første varselet.
- Hvis du ikke vil bruke advarselssystemet for baksetepassasjer (ROA), trykker du på OK-knappen (A) på rattet når det første varselet vises på instrumentpanelets display. Da deaktiveres det andre varselet én gang.

Panel

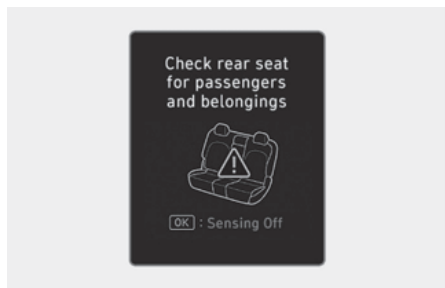

Ratt

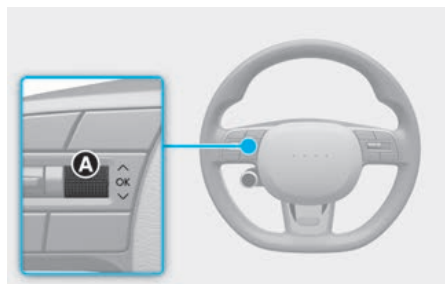

- Hvis bilen har blitt startet på avstand (hvis Remote Start har blitt montert), kommer det ikke til å bli oppdaget bevegelse på innsiden av bilen.

## Forholdsregler for system

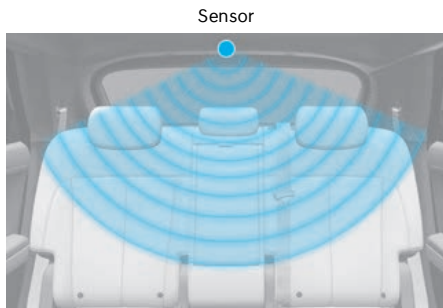

- Kontroller at alle vinduene er lukket. Hvis et vindu er åpent, kan varselet aktiveres hvis sensoren registrerer en tilfeldig bevegelse (for eksempel vind eller insekter).
- Varselet kan aktiveres hvis det registreres bevegelse i førersetet eller passasjeretet.
- Hvis dørene låses mens det sitter en passasjer i bilen, kan varselet utløses.
- Det kan aktiveres et varsel hvis det har blitt registrert bevegelse i bilen.
- Hvis du har stablet esker eller gjenstander i bilen, er det ikke sikkert at systemet kan registrere hindringer. Eller så kan varselet aktiveres hvis bokser eller gjenstander faller av.
- Varselet kan aktiveres hvis det registreres bevegelse i førersetet eller passasjeretet.
- Varselet kan aktiveres når dørene er låst ved vask av bilen eller vibrasjon/støy rundt bilen.
- Varselet kan avgis når det er metalliske eller flytende gjenstander i kjøretøyet.

### ⚠ ADVARSEL

Selv om bilen er utstyrt med avansert advarselssystem for baksetepassasjer (ROA), må du alltid huske å sjekke baksetene før du forlater bilen.

Avansert varsel for baksetepassasjerer (ROA) kommer kanskje ikke til å bli aktivert når:

- Bevegelsen fortsetter ikke i et bestemt tidsrom, eller bevegelsen er liten.
- Et barn ikke sitter i et barnesete.
- Registreringssignalet er svakt fordi signalet forstyrres av sete eller barnesete (for eksempel, barn sitter festet i forovervendt barnesete).
- Det registreres bevegelser i andre områder enn baksetene.
- Baksetepassasjerer er tildekket av et tøy som inneholder metallsubstanser, for eksempel et pledd.
- En gjenstand i bilen blokkerer sensoren.
- Sensoren er kontaminert av fremmedlegemer.
- Et dyr i baksetet eller bagasjerommet er ikke stort nok til å oppdages av sensoren, eller det er nesten ingen bevegelse.
- Ved modifisering av eller festing av gjenstander i taket i kupéen, eller hvis taket i kupéen er deformert eller skadet.
- Det finnes elektroniske forstyrrelser rundt bilen.
- Andre miljømessige årsaker som kan påvirke systemet.

### Samsvarserklæring

Radiofrekvenskomponentene (ROA radarsensor) samsvarer med:

- For Europa og CE-sertifiserte land



We, IEE International Electronics & Engineering, abbreviated IEE S.A., a Luxembourg société anonyme, having its registered office at Zone Industrielle, 12 rue Pierre Richardot, L-6468 Echternach, Grand-Duchy of Luxembourg and registered with the Luxembourg Trade and Companies' Register under number B 134858, declare under our sole responsibility that the above-named product is in conformity with the relevant European Union harmonisation legislation: 2014/53/EU - Radio Equipment Directive

Following standards were applied:  
EN 62311:2008  
EN 62368-1:2014+A11:2017  
ETSI EN 301 489 1 V2.2.3 (2019-11)  
ETSI EN 301 489 33 V2.2.1 (2019-04)  
Draft ETSI EN 305 550 V2.1.0

The original declaration of conformity can be consulted at: IEE S.A., Legal Department, 1 rue du Campus, L-7795 Bissen, Luxembourg.

frequency band 60-64GHz  
Maximum Output Power: 14dBm (25 mW)

### Innebygd minnesystem



Minnesystemet for fører-seteposisjon er utviklet for å lagre og hente opp igjen følgende minneinnstillinger ved hjelp av et enkelt tastetrykk.

- Fører-seteposisjon
- Posisjon for sidespeil
- Head-up-skjerm (HUD): skjermmodus, posisjon (utstyrsavhengig)

#### ADVARSEL

Prøv aldri å bruke det integrerte minnesystemet mens bilen er i bevegelse.

Dette kan føre til tap av kontroll og en ulykke som kan forårsake død, alvorlig personskade eller materielle skader.

#### Informasjon

- Hvis batteriet kobles fra vil minneinnstillingene bli slettet.
- Hvis systemet fremdeles ikke fungerer som det skal, anbefaler vi at bilen inspiseres hos en autorisert HYUNDAI-forhandler.

## Lagring av minneposisjoner

1. Gir til P (parkering) mens start/stopp-knappen står i ON.
2. Juster førerseteposisjonen, posisjonen til sidespeilene og høyden på head-up-skjermen til ønsket posisjon.
3. Hold inne knappen (1 eller 2). Systemet piper én gang, og varselet «Innstillinger for fører 1 (eller 2) er lagret» vises på infotainmentskjermen.

## Henting av minneposisjoner

1. Gir til P (parkering) mens start/stopp-knappen står i ON.
2. Trykk på den ønskede minneknappen (1 eller 2). Systemet piper én gang, og deretter justeres førerseteposisjonen, posisjonen til sidespeilene og høyden på head-up-skjermen automatisk til de lagrede posisjonene.
3. 'Innstillinger for fører 1 (eller 2) brukes' vises på infotainmentskjermen.

### **i** Informasjon

- For å justere minneknappen (2) mens du justerer minneknappen (1), trykk på minneknappen (1) for å stoppe justeringen av (1) midlertidig, og trykk deretter på minneknappen (2).
- Hvis du justerer setet, bakspeilet eller head-up-skjermen mens du henter opp de lagrede posisjonene, vil de manuelt justerte innstillingene tas i bruk.

## Tilbakestilling av systemet

Ta de følgende stegene for å tilbake stille det innebygde minnesystemet når det ikke fungerer skikkelig.

### **Tilbakestilling av innebygd minnesystem**

1. Stopp bilen og åpne førerdøren med start/stopp-knappen i ON og giret satt til P (parkering).
2. Juster fører setet og sett den i oppreist posisjon framover.
3. Trykk på minneknappen 1 (eller 2) og fører setebryteren samtidig (i ca. to sekunder).
4. Slipp minneknappen og fører setebryteren når du hører et pip.

### **Når du tilbake stiller innebygd minnesystem**

1. Tilbakestillingen starter med en varslingslyd.
2. Fører setet og baksetet er justert til bakoverposisjon med varslingslyden.
3. Fører setet og baksetet er justert til standardposisjonen (midtposisjonen) med varslingslyden.

Men i de følgende tilfellene kommer prosedyren for tilbake stilling og varslingslyden til å stoppe.

- Du har trykket på minneknappen.
- Setekontrollknappen er i funksjon.
- Giret skiftes ut av P (parkering).
- Kjørehastigheten overskrider 3 km/t (2 mph).
- Førerdøren er lukket.

### **MERK**

- Når det innebygde minnesystemet har blitt tilbakestilt, kan det være at tilbakestilling og varslingslyden stopper; da kan du starte prosessen for å tilbakestille igjen.
  - Sørg for at det ikke er noen gjenstander rundt føreraset på forhånd når du tilbakestiller det innebygde minnesystemet.
  - Etter tilbakestilling av det innebygde minnesystemet må justeringen av føreraset lagres igjen for å hente opp minneposisjonen.
- 

### **Enkel inn- og utstigning**

Enkel inn- og utstigning vil flytte føreraset og rattet som følger automatisk:

- Ved utstigning:  
Føreraset vil bevege seg som følger når start/stopp-knappen er satt til OFF med giret i P (parkering) og førerdøren åpen.
  - Føreraset: Beveger seg bakover avhengig av avstanden valg i menyen Innstillinger i infotainmentsystemet.Føreraset vil kanskje ikke bevege seg bakover hvis det ikke er nok plass mellom føreraset og baksetet.

- Ved innstigning:  
Føreraset vil bevege seg på følgende måte når start/stopp-knappen er satt til ACC, ON eller START, eller hvis førerdøren lukkes mens du har smartnøkkelen på deg og start/stopp-knappen er satt til OFF.
  - Føreraset: Går tilbake til sin opprinnelige posisjon.
- Du kan skru på funksjonen for enkel inn- og utstigning i menyen Innstillinger på infotainmentsystemskjermen. Velg:
  - Føreraset  
**Innstillinger > Kjøretøy > Sete > Enkel inn- og utstigning > Føreraset, enkel inn- og utstigning > Normal/Utvidet/Av**

### **i Informasjon**

Infotainmentsystemet kan endres etter programvareoppdateringer. For mer informasjon, se håndboken som leveres sammen med infotainmentsystemet og hurtigguiden.

---



## Minnesetekonfigurasjon

**+** utstyrsavhengig

Minnesetekonfigurasjon for setene er tilgjengelig for å lagre og hente opp følgende minneinnstillinger ved hjelp av enkle kommandoer i infotainmentsystemet.

### **!** ADVARSEL

Prøv aldri å bruke det integrerte minnesystemet mens bilen er i bevegelse.

Dette kan føre til tap av kontroll og en ulykke som kan forårsake død, alvorlig personskade eller materielle skader.

### **!** FORSIKTIG

Funksjonen krever store mengder strøm. For å forhindre utladning av batteriet bør du unngå å bruke denne funksjonen når bilens startbryter er satt til av.

- Hvis batteriet kobles fra vil minneinnstillingene bli slettet.
- Hvis systemet fremdeles ikke fungerer som det skal, anbefaler vi at bilen inspiseres hos en autorisert HYUNDAI-forhandler.

## Lagring av minneposisjoner



Du kan lagre posisjonen for hvert sete på skjermen for infotainmentsystemet som beskrevet nedenfor.

1. Gir til P (parkering) mens start/stopp-knappen står i ON.
2. Trykk på ikonet for minnesetekonfigurasjon på startskjermen for infotainmentsystemet.
3. Bruk pilikonene og juster hver seteposisjon til ønsket posisjon på skjermen for infotainmentsystemet.
4. Trykk på Lagre-ikonet for å lagre hvert sete til ønsket posisjon.
5. Velg én av modusene på infotainmentskjermen. Den valgte modusen blir lagret.

## Henting av minneposisjoner

1. Gir til P (parkering) mens start/stopp-knappen står i ON.
2. Trykk på ikonet for ønsket minnemodus (1, 2 eller 3), og trykk på Bruk-ikonet på infotainmentskjermen.
3. Setene justeres automatisk til de lagrede posisjonene.
4. Trykk på Stopp-ikonet på infotainmentskjermen for å legge inn et avbrudd mens du henter opp den lagrede modusen.

## Ratt

### Motordrevet Varsellampe for Servostyring (MDPS)

Systemet hjelper deg med å styre kjøretøyet. Hvis kjøretøyet slås av eller servostyringen kobles ut, kan du fortsatt styre kjøretøyet, men det krever større fysisk kraft.

Hvis du merker noen endring i kraften som trengs for å styre under normal kjøring, anbefaler vi at systemet kontrolleres hos en autorisert HYUNDAI-forhandler.

#### FORSIKTIG

Om den motordrevne servostyringen ikke fungerer som den skal, vil varsellampen  og meldingen "Sjekk motordrevet servostyring" vises på instrumentpanelet. Du kan styre kjøretøyet, men det krever større fysisk kraft. Vi anbefaler at du tar kjøretøyet til en autorisert HYUNDAI-forhandler og får systemet kontrollert så raskt som mulig.

#### Informasjon

Følgende situasjoner kan oppstå under normal kjøring:

- Det kan være tungt å svinge rett etter at start/stopp-knappen er satt til ON. Dette skjer mens MDPS-systemet utfører diagnostisering. Når diagnosen er ferdig, blir rattet like lett å bruke som før.
- Når spenningen i batteriet er lav, må du kanskje bruke mer kraft på rattet. Dette er imidlertid en midlertidig tilstand som går tilbake til normal tilstand etter lading av batteriet.
- En klukkelyd kan høres fra MDPS-reléet etter at start/stopp-knappen er satt til ON eller OFF.
- En lyd fra motoren kan høres når bilen stopper opp eller kjører med lav hastighet.
- Når du bruker rattet i lave temperaturer, kan det oppstå unormale lyder. Hvis temperaturen stiger, forsvinner lyden. Dette er helt normalt.
- Når det oppdages en feil fra MDPS, deaktiveres styrekraftfunksjonen for å forhindre alvorlige ulykker. Instrumentpanelets varsellamper kan være på, eller det kan være tungt å svinge. Hvis disse symptomene oppstår, kjører du kjøretøyet til et trygt sted så raskt som det forsvarlig lar seg gjøre. Vi anbefaler at du får systemet kontrollert hos en autorisert HYUNDAI-forhandler så raskt som mulig.

## Vippe- /teleskopratt

Når du justerer rattet til en komfortabel stilling, må du justere rattet slik at det peker mot brystet ditt, ikke mot ansiktet. Sørg for at du kan se instrumentpanelets varselamper og målere. Etter justering må du trykke rattet både opp og ned, for å forsikre deg om at det er i låst stilling. Juster alltid posisjonen til rattet før du kjører.

### ⚠ ADVARSEL

Du må **ALDRI** justere rattet mens du kjører. Dette kan føre til at du mister kontrollen over bilen og forårsake en ulykke.

### MERK

Når du justerer høyden på rattet, må du ikke skyve eller trekke hardt, siden festet kan bli skadd.

## Manuell tilpassing



For å justere rattvinkel og -høyde:

1. Trekk låsespaken ned (1).
2. Juster rattet til ønsket vinkel (2) og avstand forover/bakover (3).
3. Lås rattet i posisjon ved å presse utløserarmen opp.

## i Informasjon

Noen ganger kan det hende at låsespaken ikke kobles helt inn. Dette kan skje hvis tannhjulene i låsemekanismen ikke går helt sammen. Hvis dette skjer, må du trekke låsehendelen ned, justere rattet på nytt, og deretter trykke låsehendelen opp igjen for å låse rattet.

## Oppvarmet ratt

+ utstyrsavhengig

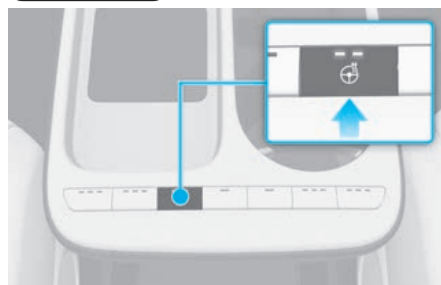

Trykk på -knappen i skyvekonsollen.

- Manuell temperaturkontroll

Hver gang du trykker på -knappen, endres temperaturen på følgende måte:

- AV > HØY > LAV
- Hvis du trykker på -knappen i LAV, slås rattoppvarmingen av.

- Automatisk temperaturkontroll

Det oppvarmede rattet begynner automatisk å kontrollere ratttemperaturen etter at det er blitt manuelt skrudd på.

- Når HØY blir valgt manuelt:

Varmen i rattet vil automatisk endres til LOW (Lav) etter 30 minutter. Du kan slå av rattoppvarmingen ved å trykke knappen i OFF-posisjon.

- Når LAV blir valgt manuelt:

Det oppvarmede rattet styres ikke automatisk.

### MERK

- Du må ikke sette på trekk eller annet tilbehør på rattet. Trekk eller tilbehør kan skade rattvarmesystemet.
- Du må ikke skade rattets overflate med en skarp gjenstand. Dette kan ødelegge varmeelementet i rattet.

## Horn



For å bruke hornet trykker du på området med hornsymbolet på rattet (se illustrasjonen). Hornet fungerer bare når du trykker på dette området.

### MERK

Du må ikke trykke hardt på hornet for å bruke det, eller slå med knyttneven. Ikke trykk på hornet med skarpe gjenstander.

## i Informasjon

Rattets overflate må ikke vaskes med følgende produkter:

- Naturlige løsemidler slik som tynner, alkohol og bensin.
- Kjemiske produkter slik som lær-rens, beleggmiddel og voks.

## Haptisk advarsel/Vibrasjonsvarsel for rattet

**+** utstyrsavhengig

I tilfelle haptisk ratt er tilgjengelig, vil førerassistentsystemet vibrere rattet for å advare føreren når systemet indikerer farlige situasjoner.

### **Innstilling for haptisk advarsel**

Når bilen er på, velger du:

**Innstillinger > Kjøretøy >**

**Førerassistanse > Haptisk advarsel** i infotainmentsystemet.

## Speil

### Innvendig bakspeil

Før du kjører bilen din må du kontrollere at bakspeilet er riktig justert. Juster bakspeilet slik at sikten går gjennom midten av bakruta.

#### ⚠ ADVARSEL

Sørg for at du har fri sikt. Du må ikke plassere gjenstander i baksetet, lasteområdet eller bak hodestøttene som kan hindre sikten gjennom bakvinduet.

#### ⚠ ADVARSEL

Hvis du skal unngå alvorlig personskade ved en ulykke eller utløsning av kollisjonsputen, må du ikke modifisere det innvendige speilet eller montere et bredt speil.

#### ⚠ ADVARSEL

Du må ALDRI justere speilet mens du kjører. Dette kan føre til at du mister kontrollen over bilen og forårsake en ulykke.

#### MERK

Bruk et papirhåndkle eller lignende materiale fuktet med glassrens ved rengjøring av speilet. Ikke spray glassrens direkte på speilet, da rengjøringsmiddelet kan trenge inn i speilhuset.

### Bakspeil for dag/natt

+ utstyrsavhengig

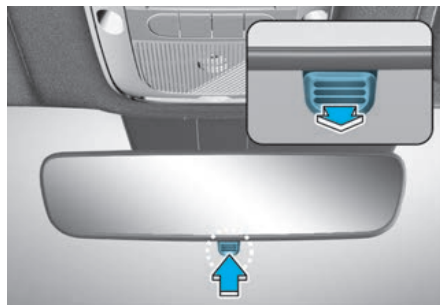

Gjør denne justeringen før du starter kjøringen og mens dag-/nattspaken står i dagstilling.

Dra dag-/nattspaken mot deg for å redusere blendingen fra hovedlysene på bilene bak deg ved kjøring om natten.

Husk at du mister noe klarhet i sikten i nattstilling.

### Elektrokromspeil (ECM)

 utstyrsavhengig



[A] Indikator

Noen kjøretøyer leveres utstyrt med et elektrokromatisk speil som reduserer blendende lys når du kjører om natten eller når det er lite lys.

Når bilen er i gang, dempes blindingen automatisk av sensoren som er montert i bakspeilet. Sensoren oppdager lysnivået rundt kjøretøyet og justerer automatisk styrken på lyset fra kjøretøyer bak deg.

Når girspaken settes til R (Revers), går speilet automatisk til den lyseste innstillingen for å gi føreren bedre sikt bak bilen.

### Digitalt midtspeil (DCM)

 utstyrsavhengig

Det digitale midtspeilet er et system som bruker kameraet bak på bilen og viser bildet på skjermen i det digitale midtspeilet. Det digitale midtspeilet gjør det mulig for sjåføren å se bakover til tross for hindringer, for eksempel nakkestøtter eller bagasje, slik at sikten bakover sikres.

#### ADVARSEL

- I tilfelle du ikke følger advarslene og instruksjonene for riktig bruk av det digitale midtspeilet, kan det føre til alvorlige ulykker.
  - Det digitale midtspeilet er en bekvemmelighetsfunksjon, men det er ikke en erstatning for riktig bruk av bilen. Systemet har områder der det ikke er mulig å se gjenstander. Kontroller blindsonen til det digitale midtspeilet før du kjører bilen. Sjåføren er alltid ansvarlig for sikker kjøring.
  - Ikke betjen det digitale midtspeilet mens du kjører. I tilfelle du gjør det, kan du miste kontrollen over bilen og dette kan føre til en ulykke eller alvorlig personskade.
  - Ikke demonter eller modifier det digitale midtspeilet, kameraenheten eller ledningene. I tilfelle du gjør det, kan det føre til ulykker eller brann. Skulle du merke røyk eller lukt fra det digitale midtspeilet, må du stoppe å bruke systemet umiddelbart. Vi anbefaler at du kontakter en autorisert HYUNDAI-forhandler for service.
- Bekreft at du justerer det digitale midtspeilet før du kjører.
  - Bytt systemet til vanlig bakspeilmodus og sett deg godt til rette i førersetet. Juster deretter speilet slik at du ser bakruten ordentlig.

- Skyv spaken helt inn for å skifte til digitalt speil og justere innstillingene til displayet. I tilfelle du kjører uten å justere speilet, kan det være vanskelig å se displayet i Digital speilmodus (kameravisningsmodus) på grunn av refleksjonen fra speilets overflate.
- Siden rekkevidden til bildedisplayet i det digitale midtspeilet er forskjellig fra det optiske speilet, må du kontrollere forskjellen før du kjører.
- I tilfelle det digitale midtspeilet ikke fungerer som det skal, må du umiddelbart bytte til vanlig bakspeilmodus.
- Når sterkt lys (slik som sollys eller fjernlys fra forankjørende kjøretøy) kommer inn i kameraet, kan en lysstråle eller et blendende lys vises på skjermen til det digitale midtspeilet. Bytt i så fall systemet til vanlig bakspeilmodus på riktig måte.
- I tilfelle kameranlinen (1) er skitten, kan det hende at bildet som vises, ikke er klart. Rengjør den i så fall med en myk klut som er fuktet med vann eller en vattpinne.

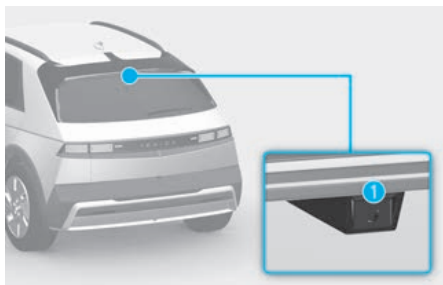

### Systemkomponent

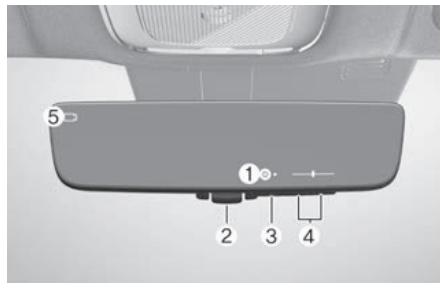

- (1) Område for visning av ikoner: Visning av ikoner, justering av lysstyrke og vinkling.
- (2) Spak: Spaken må betjenes til å skifte mellom digital speilmodus og optisk speilmodus.
- (3) Meny-knapp: Trykk for å vise ikonområdet og velge elementet du ønsker å justere (lysstyrke og vinkling).
- (4) Knapp for valg/justering: Trykk for å endre innstillingen for elementet du ønsker å justere.
- (5) Kameraindikator: Indikerer at kameraet fungerer som det skal.

### Endring av modus

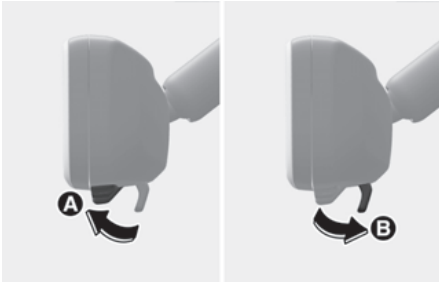

[A] Digital modus

[B] Konvensjonell bakspeilmodus

Modusen kan byttes når bryteren er i ON (på)-posisjonen.

1. Trekk spaken for valg av modus helt ut for å skifte til Digitalt midtspeil-modus (kameravisningsmodus).

#### **i** Informasjon

Viser et bilde av området bak bilen. I denne modusen vises kameraindikatoren (6).

2. Skyv spaken for valg av modus helt ut for å skifte til modus for optisk innvendig bakspeil.

#### **i** Informasjon

Slår av displayet på det digitale midtspeilet slik at det kan brukes som optisk speil.

### Justering av speilhøyde



Høyden på bakspeilet kan justeres slik at det passer til din kjørestilling.



Endre til optisk speilmodus ved å justere vinkelen på bakspeilet ved å bevege det opp og ned.

### Innstillinger for display (modus for digitalt speil)

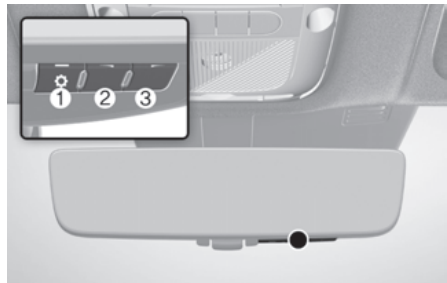
Innstillinger for displayet i digital speilmodus



1. Trykk på menyknappen (1). Du kan justere lysstyrken og den vertikale vinkelen på displayet.

Ikoner på displayet	Innstillinger
	Velg for å justere lysstyrken på displayet.
	Velg for å justere displayet.



2. Trykk på meny-knappen gjentatte ganger og velg elementet du ønsker å justere.
3. Trykk på knappen (2) eller knappen (3) for å endre innstillingen.

Ikonene forsvinner i tilfelle du ikke trykker på knappen i ca. 5 sekunder eller mer.

### **i** Informasjon

I tilfelle lysstyrken på det digitale midtspeilet er konfigurert for høyt, kan det føre til anstrengelse for øynene.

Juster det digitale midtspeilet til riktig lysstyrke. I tilfelle du blir sliten i øynene, skal du bytte til optisk speilmodus.

#### **Slik unngår du at lyssensorene ikke fungerer som de skal**

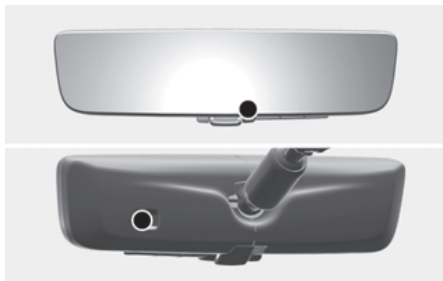

For å unngå funksjonsfeil på lyssensorene må du ikke berøre eller tildekke dem.

#### **Driftstilstand for digital speilmodus**

Start/stopp-knappen er i ON-posisjon.

Når Start/Stopp-knappen endres fra ON-posisjon til OFF- eller ACC-posisjon, vil bildet forsvinne.

#### **Ved bruk av det digitale midtspeilet i digital speilmodus**

- Skulle bakluken være åpen, kan det hende at bildet i det digitale midtspeilet ikke vises riktig. Kontroller at bakluken er lukket før du kjører.
- I tilfelle det er vanskelig å se displayet på grunn av reflektert lys, lukker du solskjermen for soltaket (i tilfelle det er montert).
- Noen av de følgende tilstandene kan oppstå ved å kjøre i mørke, for eksempel om natten. Ingen av dem indikerer at det har oppstått en feil.
  - Fargene på objekter i det viste bildet kan avvike fra den faktiske fargen.
  - Avhengig av din fysiske tilstand eller alder kan det ta lengre tid enn vanlig å fokusere på det viste bildet. Skift i så fall til optisk speilmodus.
  - Ikke la passasjerene stirre på det viste bildet under kjøring, da dette kan føre til reisesyke.

### Når systemet ikke fungerer som det skal

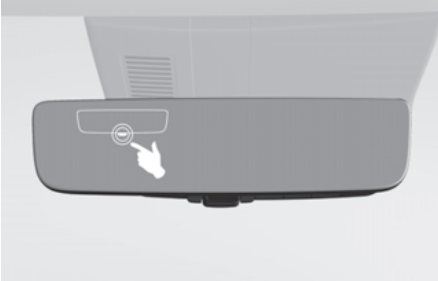



I tilfelle symbolet som vises i illustrasjonen vises ved bruk av det digitale midtspeilet i digital speilmodus, kan det være feil på systemet. Symbolet forsvinner i løpet av noen sekunder. Betjen spaken, skift til optisk speilmodus, og vi anbefaler at du får bilen kontrollert av en autorisert HYUNDAI-forhandler.

### FORSIKTIG

Slik unngår du at det digitale midtspeilet ikke fungerer som det skal

- Ikke gni kameraobjektivet for hardt, da det kan resultere i riper og ikke vil kunne sende et klart bilde.
  - Ikke utsett kameraet for kraftige støt, da dette kan føre til funksjonsfeil. I tilfelle dette skjer, anbefaler vi at du får kontrollert bilen hos en autorisert HYUNDAI-forhandler så snart som mulig.
  - I tilfelle du bruker systemet i ON (PÅ)-posisjon mens bilen ikke er i gang, kan det føre til at batteriet lades ut.
  - Ikke fest en antenne til en trådløs enhet i nærheten av det digitale midtspeilet. Elektriske bølger fra en trådløs enhet kan forstyrre bildet i det digitale midtspeilet.
  - Ikke trykk for hardt på knappene eller betjen aldri spaken for hardt, da dette kan føre til systemfeil eller at det digitale midtspeilet faller ned.
  - Roter aldri det digitale midtspeilet 90° eller mer. Det kan skade det digitale midtspeilet for kraftige støt. Det kan føre til systemfeil.
  - I tilfelle det er vanskelig å se displayet på det digitale midtspeilet på grunn av sterkt lys utenfra, bør du bytte til vanlig bakspeilmodus for bedre bruk.
- Ikke bruk rengjøringsmidler som tynner, benzen eller alkohol til rengjøring av speilet. De kan avfarge, forringe eller skade speilets overflate.
  - Ikke fjern, demonter eller modifier speilet og kameraet.
  - Ikke la organiske løsemidler, bilvoks, vindusrens eller glassbelegg feste seg på kameraet. I tilfelle dette skjer, må du tørke det av så snart som mulig.
  - Tørk av kameranlinsen med en fuktig, myk klut ve rengjøring av kameranlinsen.

### Feilsymbol og løsning for digitalt midtspeil

Symptom	Sannsynlig årsak	Løsning
<p>I tilfelle ikonet for høy temperatur vises på høyre side av displayet.</p> 	<p>Det digitale midtspeilet er ekstremt varmt. (Displayet blir gradvis svakere. I tilfelle temperaturen fortsetter å øke, slås det digitale midtspeilet av).</p>	<p>Det anbefales å redusere temperaturen i førerhuset for å redusere speilets temperatur. (Ikonet forsvinner når speilet blir kaldt). I tilfelle ikonet ikke forsvinner selv om speilet er avkjølt, anbefaler vi at du får bilen kontrollert av en autorisert HYUNDAI-forhandler.</p>
<p>I tilfelle skjermikonet har blitt byttet til det som er ikonet for feil i displayet.</p> 	<p>Det kan være en funksjonsfeil i systemet.</p>	<p>Skift til optisk speilmodus, og vi anbefaler at du får bilen kontrollert av en autorisert HYUNDAI-forhandler.</p>

## Utvendige sidespeil

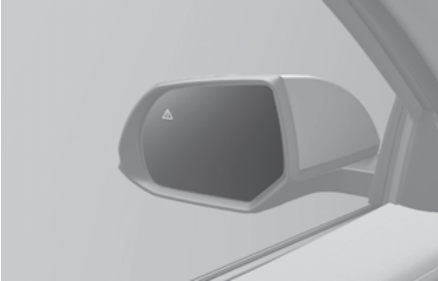

Bilen er utstyrt med utvendige speil både på høyre og venstre side. Speilene kan justeres eksternt med fjernbryter. De utvendige speilene kan felles inn for å unngå skader ved bilvask i vaskeautomat eller kjøring i trange gater.

Venstre og høyre sidespeil er konvekst. Gjenstander du ser i speilet er nærmere enn de ser ut til.

Bruk sladrespeilet eller se bakover for å fastslå den faktiske avstanden til andre kjøretøyer før du skifter fil.

Juster de utvendige speilene til ønsket posisjon før du begynner å kjøre.

### ADVARSEL

Ikke juster eller fell inn de utvendige speilene når du kjører. Dette kan føre til at du mister kontrollen over bilen og forårsake en ulykke.

### MERK

- Skrap ikke is fra speilflaten, dette kan skade glassoverflaten.
- I tilfelle speilet er frosset fast, må du ikke justere det med makt. Bruk en godkjent avisingspray (ikke frostvæske til radiator), en svamp eller en myk klut med meget varmt vann, eller flytt bilen til et varmt sted og la isen smelte.
- Ikke rengjør speilet med kraftige skuremidler, drivstoff eller andre petroleumsprodukter.

### Justere utvendige speil



Justere utvendige speil:

- Når start/stopp-knappen er satt til ACC, ON eller START, flytter du enten L-knappen (venstre side) eller R-hendelen (høyre side) (1) for å velge hvilket speil du vil justere.
- Bruk speiljusteringskontrollen (2) for å stille det valgte speilet opp, ned, venstre eller høyre.
- Etter justeringen kan du bevege spaken (1) til midten for å forhindre ufrivillig justering.

**MERK**

- Speilene slutter å bevege seg når de når en maksimal justeringsvinkel, men motoren fortsetter å gå mens bryteren holdes inne. Ikke trykk inn knappen lenger enn nødvendig, da dette kan skade motoren.
- Ikke prøv å justere de utvendige speilene for hånd, da dette kan skade motoren.

**Folde inn sidespeilene****Foldeknapp**

Sidespeilene kan foldes inn eller ut ved å trykke på knappen.

**Innstilling for infotainmentsystem**

- Aktiver ved opplåsing av dør  
I tilfelle **Innstillinger > Kjøretøy > Lys > Velkomstspeil > Opplåsing av dør** er valgt i innstillingsmenyen på infotainmentsystemet.
  - Speilet felles inn eller ut når døren låses eller låses opp med smartnøkkelen.
  - Speilet felles inn eller ut når døren låses eller låses opp med berøringssensoren eller knappen på det utvendige dørhåndtaket.

- Aktiver når fører nærmer seg  
I tilfelle **Innstillinger > Kjøretøy > Lys > Velkomstspeil > Aktiver når fører nærmer seg** er valgt i innstillingsmenyen på infotainmentsystemet, vil speilet foldes ut når man nærmer seg bilen om man har med seg smartnøkkelen.

**i Informasjon**

- Infotainmentsystemet kan endres etter programvareoppdateringer. For mer informasjon, se håndboken som leveres sammen med infotainmentsystemet og hurtigguiden.
- Sidespeilene kan ikke foldes automatisk under kjøring med en hastighet på 15 km/t (9 mph) eller mer, for din sikkerhet.

**MERK**

For å unngå unødvendig utladning av batteriet skal du ikke justere speilene mer enn nødvendig når bilen ikke er i gang.

**MERK**

Elektriske sidespeil må ikke felles inn for hånd. Det kan medføre feil på motoren.

## Ryggeparkeringshjelp

**+** utstyrsavhengig



Når du skifter gir til R (revers), vil bryteren betjenes slik at de utvendige speilene roterer nedover for å bidra ved rygging.

Statusen for bryteren for utvendige speil (1) avgjør hvorvidt speilene vil flytte seg eller ikke:

### **Slik fungerer det**

- Venstre/høyre: Når enten L (venstre)- eller R (høyre)-spake er valgt vil begge utvendige speil bevege seg.
- Nøytral: Når ingen av hendlene er valgt, vil de utvendige sidespeilene ikke flytte seg.

De utvendige sidespeilene vil automatisk gå tilbake til sine opprinnelige posisjoner hvis noe av følgende oppstår:

- Start/stopp-knappen er satt til enten OFF- eller ACC-posisjon.
- Giret skiftes til en annen posisjon enn R (Revers).
- Justeringsknappen for sidespeilet er ikke valgt.

## **Brukerinnstillingsmodus for ryggeparkeringshjelp**

Du kan endre vinkelen på sidespeilene hvis det er vanskelig å se bakover i den vanlige nedovervinkelen som brukes ved rygging.

Ved levering av bilen, er de innstilte nedovervinklene for venstre og høyre sidespeil forskjellige for å sikre god sikt for føreren.

1. Sørg for at bilen er stanset.
2. Trå inn bremsepedalen og sett deretter bilen i R (Revers). Når spaken L (venstre) eller R (høyre) er valgt, vil begge de utvendige sidespeilene bevege seg nedover til den innstilte grunnposisjonen.
3. Beveg enten L- eller R-spaken for å velge det utvendige bakspeilet du ønsker å justere. Trykk deretter på ▼, ▲, ◀, ▶-bryterne for å justere sidespeilet til ønsket vinkel.
4. Etter justeringen av vinkelen kan du lagre vinkelen på sidespeilet ved å sette bilen i et annet gir enn R (revers) eller sette L- og R-hendelen i nøytral posisjon (L- og R-hendelen er ikke trykket på).
5. Still inn det andre sidespeilet ved å følge trinn 1 til 4 i prosedyren ovenfor.

### Tilbakestilling av brukerinnstillingsmodus for ryggeparkeringshjelp

For å endre vinkelen på sidespeilene tilbake til den grunnleggende vinkelen, setter du bilen i R (Revers) og justerer speilene slik at vinkelen er høyere enn når bilen står i P (Parkering), N (Nøytral) eller D (Kjør).

#### **MERK**

Når vinkelen på begge speilene endres, anbefales det å endre én side av gangen ved å følge fremgangsmåten i trinn 1 til 4.

## Digitalt sidespeil (DSM)

**+** utstyrsavhengig

DSM-kamera

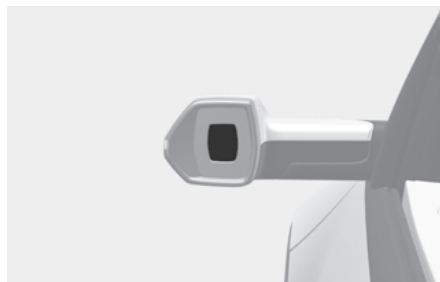

DSM-skjerm



De digitale sidespeilene representerer en erstatning for de utvendige bakspeilene og hjelper til med å skifte fil ved å vise ryggebildet på skjermene inne i bilen.

### **i** Informasjon

- Lysstyrken til DSM-skjermen er knyttet til lysstyrken til instrumentgruppen.
- DSM-kameravinkelen er knyttet til det integrerte minnesystemet (IMS).

### **!** ADVARSEL

Ikke juster eller fell inn de DSM-kameraene når du kjører. Det distraherer deg fra å kjøre og kan forårsake en ulykke.

### FORSIKTIG

- De digitale sidespeilene viser visningen bakfra som et bilde, slik at visningen kan avvike fra den faktiske visningen, og du kan ikke se synsfeltet utenfor den angitte posisjonen. Vær forsiktig under kjøringen.
  - Visningen på DSM-skjermen kan virke uskarp på grunn av sterke lyskilder som direkte sollys, og den kan midlertidig bli skjult av lysskjolder eller billykter. Bruk det innvendige bakspeilet osv. for å se rundt kjøretøyet.
  - I visse situasjoner kan det oppstå en bildefeil, for eksempel at DSM-skjermen er ute av fokus eller viser feil farger. Dette gjør det vanskelig å tydelig se objekter som er i bevegelse og får øynene til å føle seg trette fra å se på skjermen i lang tid.
  - Vær alltid oppmerksom på tilstanden til bilen din mens du kjører. Hvis du tror at det finnes en feil med bilen, parker umiddelbart på et trygt sted og kontakt en autorisert HYUNDAI-forhandler.
  - I tilfelle DSM-skjermen ikke er tydelig, kan skjerm-linsene være forurenset eller tåkete. Tørk av DSM-kameralinsene eller aktiver defrosteren med det formål å fjerne tåke eller fremmedlegemer før kjøring. Vær forsiktig så du ikke skader linsen under tørking, og pass på at du ikke brenner deg ved bruk av defrosteren.
- 

## Betjening av digital sidespeil

### **Slår på DSM-skjermene**

Når du låser opp dørene eller fjernstarter bilen, vil de digitale sidespeilene forberede seg til bruk. Når du åpner en dør eller folder ut DSM-kameraene, slås DSM-skjermene på.





### **Slår av DSM-skjermene**

- Når man stopper bilen og låser dørene, eller syv minutter etter at bilen stoppes, vil DSM-skjermene automatisk slå seg av og DSM-kameraene foldes.
- Ved å folde ut DSM-kameraene mens bilen er på, vil DSM-skjermene vise en svart skjerm og varsle deg om at de digitale sidespeilene er foldet.
- DSM-skjermene slås automatisk på eller av basert på ulike forhold, som statusen til bilen og døren.



## DSM-advarsler og indikatorer

Advarslene og indikatorene som vises på DSM-skjermene er som følger.

	Forklaring
	Advarsel om kjøreassistanse <ul style="list-style-type: none"> <li>Assistansesystem for unngåelse av blindsonekollisjon (BCA)</li> <li>Varsel/Assist for sikker utgang (SEW/SEA)</li> <li>Assistansesystem for unngåelse av krysstrafikkollisjon ved rygging (RCCA)</li> </ul>
	DSM-sjekkindikator
	Indikator for DSM-monitor av <ul style="list-style-type: none"> <li>Vises etter syv minutter etter at kjøretøyet har stoppet.</li> <li>Teller 10 sekunder før skjermen slås av</li> </ul>
	Bryterindikator for modus for vidsyn

## Viser retningslinjene

Ved å slå på blinklysindikatoren for å bytte fil, vil ryggskjermen og retningslinjene for filskifte vises på DSM-skjermene.

- Rød: 3 m unna baksiden av bilen
- Oransje: 12 m unna baksiden av bilen

### Konfigurasjon av funksjonen

I infotainmentsystemet trykker du på **"Innstillinger > Kjøretøy > Komfort > Veiledning for filskifteassistent"**.

### i Informasjon

Infotainmentsystemet kan endres etter programvareoppdateringer. For mer informasjon, se håndboken som leveres sammen med infotainmentsystemet og hurtigguiden.

### Forutsetninger for veiledningsvisning

Blinklysindikatoren er slått på.

### Forutsetninger for fjerning av retningslinje

- Kjøretøyet er slått av.
- Blinklysindikatoren er slått av.
- Nødblinskyet slås på.

### ⚠ FORSIKTIG

- Retningslinjene for filskifte kan avvike fra den faktiske situasjonen avhengig av bilen og veiforholdene.
- Bytt kjørefelt ved å slå på blinklysindikatoren på forhånd og sikre at det er nok plass i kjørefeltet før du går inn.

## Justering av DSM-kameraene



1. Med start/stopp-knappen i ACC, ON eller START-posisjon, flytt DSM-kameravalgspaken (1) for å velge L (venstre) eller R (høyre).
2. Bruk bryteren (2) for DSM-kamerajustering for å justere kameravinkelen.

### MERK

Juster aldri DSM-kameraene manuelt. Manuell justering av DSM-kameraene kan skade de relaterte delene.

## Folding/utfolding av DSM-kameraene

### ***Knapp for å folde sammen DSM-kameraet***



Brett eller brett ut DSM-kameraene ved å trykke på DSM-kamerafoldingsknappen.

### ***Aktiver ved opplåsing av dør (infotainmentsystem)***

Hvis du velger "Innstillinger > Kjøretøy > Lys > Velkomstspeil > Ved døråpplåsing" på infotainmentsystemet,

- DSM-kameraene foldes sammen når dørene låses.
  - Ved å trykke på dørlåsknappen (🔒) på smartnøkkelen
  - Ved å berøre dørlås-/låsesensoren på utvendige dørhåndtak foran (den graverte delen)
- DSM-kameraene vil utfolde seg når dørene låses opp.
  - Ved å trykke på døråpplåsningsknappen på smartnøkkelen
  - Ved å berøre dørlås-/låsesensoren på utvendige dørhåndtak foran (den graverte delen)

Når **Ved opplåsing av dør** er valgt, kan du velge **Når fører nærmer seg**. Hvis du velger **Når fører nærmer seg**, vil DSM-kameraene utfoldes når man nærmer seg bilen med smartnøkkelen.

## **i** Informasjon

- DSM-kameraene kan ikke foldes under kjøring ved en hastighet på 15 km/t (9 mph) eller mer for din sikkerhet.
- Infotainmentsystemet kan endres etter programvareoppdateringer. For mer informasjon, se håndboken som leveres sammen med infotainmentsystemet og hurtigguiden.

## **MERK**

- Du kan kontrollere DSM-kameraene når Start/Stopp-knappen finnes i AV-posisjon, men overdreven kontroll kan lade ut bilens batteri.
- Bruk alltid foldeknappen for DSM-kameraet til å brette eller folde ut DSM-kameraene. Manuell sammen- eller utfolding av kameraene kan skade motoren. Vibrasjoner eller støy kan avgis fra DSM-kameraene under kjøring. Dette indikerer at girene ikke er satt inn riktig. Sett inn girene ved å folde og folde ut kameraet på nytt ved å bruke foldeknappen.
- Ved rengjøring av DSM-kameralinsene eller DSM-skjermene, må man aldri spraye rengjøringsmiddelet direkte. Legg den i stedet på et mykt håndkle eller klut. Hvis rengjøringsmidlet sprayeres direkte på linsene eller skjermene, kan rengjøringsmiddelet komme inn og dette kan føre til funksjonsfeil.
- Ikke skrap is av overflaten på DSM-kameralinsene. Dette kan skade linsene.
- Bruk aldri varmt vann for å fjerne snø eller is fra kameralinsene. Dette kan forårsake sprekker i linsene.

- Hvis DSM-kameraet er frosset fast, må du ikke justere kameraet med makt. Bruk en godkjent frostvernmiddel, eller flytt bilen til et varmt sted og vent til isen smelter.

## Bytter til vidsyn ved sikkerhetskopiering



## **i** Informasjon

- Retningslinjene som vises på DSM-skjermene under sikkerhetskopiering, indikerer følgende punkter.
  - 0,3 m (11 tommer) unna siden av bilen
  - 0,5 m (19 tommer) og 1 m (39 tommer) fra baksiden av bilen
- Vidsynet vil deaktiveres ved skifting til N (nøytral) eller D (Drive - Kjør) og kjører med en hastighet på 10 km/t (6 mph) eller raskere.
- Vidvinkelvisningen vises kun når funksjonen for vidvinkel-bryter er aktivert under sikkerhetskopiering. I P (Park), N (Nøytral) og D (Kjør), viser DSM-skjermene den opprinnelige visningen.

### Konfigurering av vidsynsdrift



Bruk valgspaken for DSM-kamera (1) for å velge L (venstre) eller R (høyre).

- Når man skifter til R (revers), vil DSM-skjermene vise vidsyn.
- I tilfelle valgspaken for DSM-kamera (1) settes i midten, vil ikke DSM-skjermene vise vidsyn.

#### FORSIKTIG

Ved feil i det digitale sidespeilet vil ikke DSM-skjermene vise bakfra, og en advarselmelding som informerer deg om å sjekke DSM-systemet vil vises på instrumentgruppen. Hvis dette skjer, må du sjekke omgivelsene i bakspeilet og umiddelbart parkere bilen på et trygt sted og kontakte en autorisert HYUNDAI-forhandler.

### Stille inn lysstyrken for DSM-skjermen

Med Start/Stopp-knappen i PÅ-posisjon, på infotainmentsystemet, velg **Innstillinger > Skjerm > Lysstyrke på skjerm** for å endre lysstyrken.

- Automatisk lysstyrke eller manuell lysstyrkejustering (i tilfelle regnsensor finnes tilgjengelig)
- Lysstyrke på skjerm (Dag/Natt)-innstilling (i tilfelle regnsensor finnes tilgjengelig)

#### Informasjon

Infotainmentsystemet kan endres etter programvareoppdateringer. For mer informasjon, se håndboken som leveres sammen med infotainmentsystemet og hurtigguiden.

### DSM-kameradefroster

Slå på defrosteren manuelt ved å slå på viskeren eller bakrutedefrosteren. Funksjonen vil aktiveres i en viss tid

## Vinduer

Venstrestyrt bil (Foran/bak)

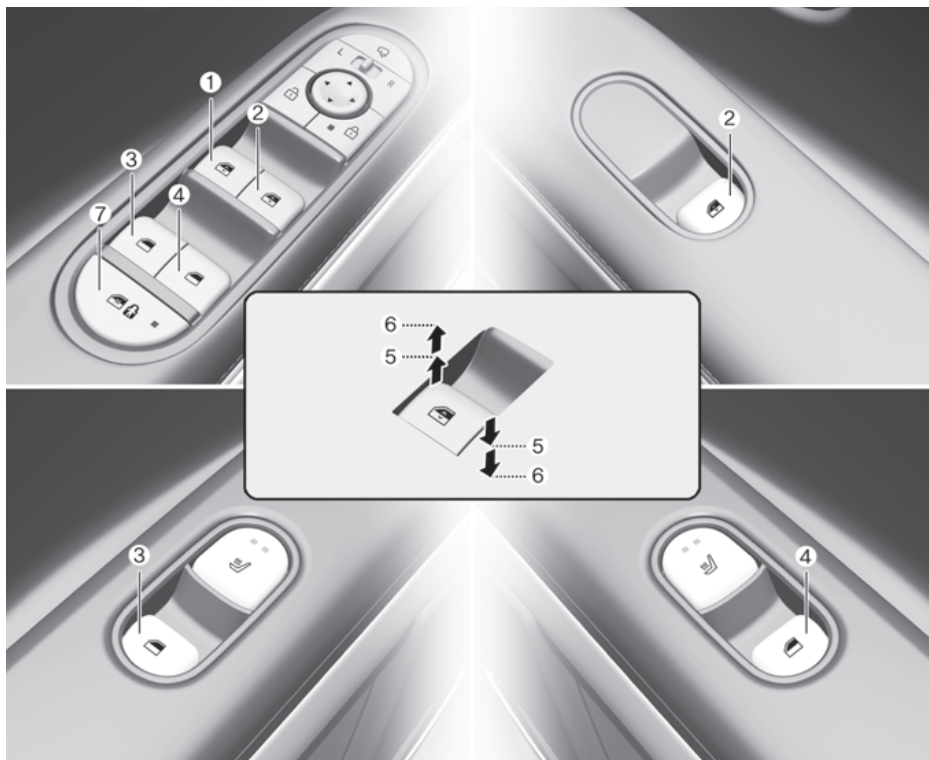

- (1) Førerdørens vindusheisbryter
- (2) Bryter for vindusheis i fremre passasjerdør.
- (3) Bryter for vindusheis i bakdør (venstre)
- (4) Elektrisk vindusbryter for bakdør (høyre)
- (5) Åpning og lukking av vindu
- (6) Automatisk elektrisk vindu
- (7) Låsebryter for vindusheis

## Elektriske vinduer

Start/stopp-knappen må være i stillingen ON for at vinduene skal kunne heves eller senkes. Hver dør har en elektrisk vindusheis for å styre vinduet. Føreren har en låseknapp som kan blokkere betjeningen av passasjervinduene bak. De elektriske vinduene vil gå i ca. 3 minutter etter at start/stopp-knappen er satt til ACC eller OFF. Hvis fordørene åpnes vil ikke de elektriske vinduene fungere, heller ikke i perioden på 3 minutter.

### Åpning og lukking av vindu

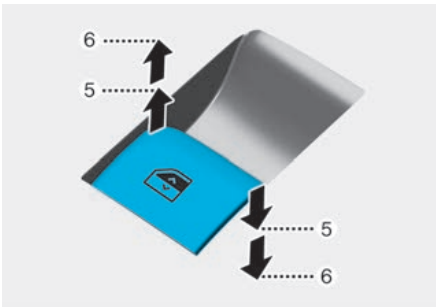

#### Åpne:

Trykk ned vindusheisbryteren til det første hakket (5). Slipp bryteren når du vil at vinduet skal stoppe.

#### Lukke:

Trekk vindusheisbryteren opp til det første hakket (5). Slipp vindusheisbryteren når du vil at vinduet skal stoppe.

### Vindu automatisk opp/ned

Hvis du trykker kort på bryteren for vindusheis til andre sperreposisjon (6), åpnes eller lukkes vinduet helt, selv om du slipper bryteren. For å stoppe vinduet i ønsket posisjon mens vinduet er i bevegelse, trekker du opp eller trykker ned og slipper bryteren.

#### ⚠ ADVARSEL

- Ikke la motoren gå og nøkkelen stå i bilen med barn uten tilsyn. Barn uten tilsyn kan betjene vinduene, noe som kan forårsake alvorlige personskader.
- For å unngå alvorlige skader må du ikke stikke hodet, armene eller andre kroppsdeler eller gjenstander ut av vinduene mens du kjører.

### Tilbakestille elektriske vinduer

Hvis de elektriske vinduene ikke virker som de skal, må det automatiske vindussystemet tilbakestilles slik:

1. Sett start/stopp-knappen i ON-posisjon.
2. Lukk vinduet og fortsett å trekke i den elektriske vindusheisen i minst ett sekund.

Hvis det elektriske vinduet ikke fungerer som det skal etter tilbakestilling, anbefaler vi at du får systemet kontrollert av en autorisert HYUNDAI-forhandler.

#### ⚠ ADVARSEL

Funksjonen for automatisk reversering er ikke aktiv under tilbakestilling av vindusheissystemet. For å unngå personskader og skader på bilen må du passe på at kroppsdeler og andre objekter er på trygg avstand før du lukker vinduene.

## Automatisk reversering



Hvis et vindu føler en hindring mens det lukkes automatisk, vil det stoppe og senke seg ca. 30 cm (12 tommer) for at gjenstanden kan fjernes.

Hvis vinduet oppdager motstand mens den elektriske vindusbryteren trekkes jevnt opp, vil vinduet stoppe bevegelsen oppover og så senkes ca. 2,5 cm (1 tommer).

Hvis den elektriske vindusbryteren trekkes jevnt opp igjen innen 5 sekunder etter at vinduet er senket av den automatiske reverserende vindusmekanismen, vil ikke den automatiske vindusreverseringen fungere.

### **i** Informasjon

Den automatiske reverseringsmekanismen er bare aktiv når funksjonen Auto opp brukes ved å dra bryteren helt opp til det andre hakket.

### **MERK**

Ikke monter noe tilbehør i området rundt vinduene. Den automatiske reverseringsfunksjonen fungerer kanskje ikke.

### **⚠ ADVARSEL**

For å unngå personskader og skader på bilen må du passe på at kroppsdeler og andre objekter er på trygg avstand før du lukker vinduene.

Gjenstander som er mindre enn 4 mm (0,16 tommer) i diameter som fanges mellom vindusruten og den øvre vinduskanalen, oppdages kanskje ikke av den automatiske reverseringsmekanismen og vinduet vil ikke stoppe og endre retning.

### **Låsebryter for vindusheis**



Sjåføren kan deaktivere de elektriske vindusbryterne på passasjerdørene ved å trykke på den elektriske vinduslåsbryteren.

Når låseknappen for vindusheisene trykkes inn:

- Vindusheisene bak vil ikke kunne kontrollere passasjervinduene bak.
- Vindusheisen på passasjersiden foran kan fortsatt kontrollere vinduet på passasjersiden, og førerens hovedkontroll kan fortsatt kontrollere alle de elektriske vinduene.

### **ADVARSEL**

Ikke la barna leke med de elektriske vinduene. Hold bryterlåsen for vindusheisene i førerdøren i posisjonen på LOCK (trykket inn). Hvis barn utilsiktet bruker vindusheisen, kan det føre til alvorlige skader eller død.

### **MERK**

- Det må ikke åpnes eller lukkes to vinduer samtidig, da dette kan føre til at det elektriske vindussystemet blir skadet. Dette gir også sikringene lengre levetid.
- Ikke prøv å bruke hovedbryteren i førerdøren og den individuelle vindusbryteren i døren i motsatt retning samtidig. Hvis dette gjøres vil vinduet stoppe og vil ikke kunne åpnes eller lukkes.

### **Fjernstyrt åpning/lukking av vindu**

 utstyrsavhengig



Du kan fortsatt kontrollere bevegelsene til vinduet når bilen er slått av ved å trykke på dørlåsknappen (1) eller dørøpplåsingsknappen (2).

- Trykk på dørlåsknappen i mer enn 3 sekunder. Dørene vil låses og vinduene vil bevege seg opp så lenge du trykker på dørlåsknappen.
- Trykk på dørøpplåsingsknappen i mer enn 3 sekunder. Dørene vil låses opp og vinduene vil bevege seg ned så lenge du trykker på dørøpplåsingsknappen.



## **i** Informasjon

- Fjernstyrt åpning/lukking av vindu fungerer bare når bilen er utstyrt med sikkerhetsvinduer.
- Den fjernstyrte åpne-/lukkefunksjonen for vinduet kan fort stoppe når du går vekk fra bilen din når den er aktivert. Hold deg derfor nærme bilen din når du justerer vindusbevegelsen.
- Det kan være at vinduene slutter å virke når vinduet er forstyrret av et ytre element. Men de andre vinduene skal fungere som normalt. Kontroller at alle vinduene er lukket.
- Vær oppmerksom på at dørene låses opp når vinduene åpnes ved hjelp av funksjonen for fjernstyrt åpning/lukking av vinduene.

## **⚠** ADVARSEL

Dobbeltsekk alltid at ingen armer, hender, hoder eller andre gjenstander stikker ut eller inn av vinduene før du bruker funksjonen for fjernstyrt lukking av vinduene.

## Panoramatak

**+** utstyrsavhengig

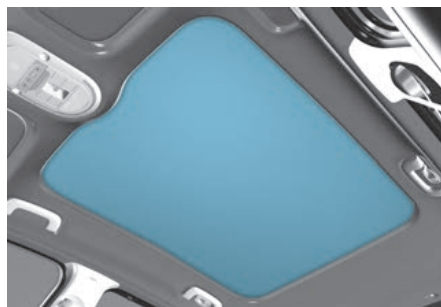

Hvis bilen din er utstyrt med panoramatak, kan du åpne den elektriske solskjermen for å avdekke glasstaket.

### **Elektrisk solskjerm**

Bruk den elektriske solskjermen til å blokkere direkte sollys som skinner gjennom utsiktstakglasset.

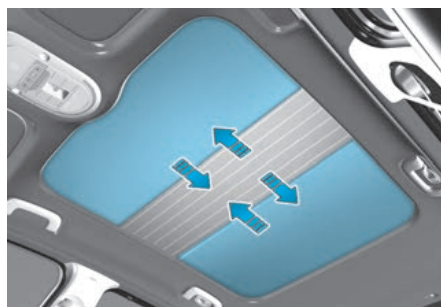

Den elektriske solskjermen kan kun betjenes når start/stopp-knappen står i stillingen ON eller START.

- Skyv bryteren bakover. Den elektriske solskjermen glir da opp automatisk.
- Skyv utsiktstakbryteren forover. Den elektriske solskjermen lukkes da automatisk.

Du kan når som helst stoppe den elektriske solskjermen ved å skyve bryteren i en hvilken som helst retning.

### **i** Informasjon

- Den elektriske solskjermen kan betjenes i omtrent 3 minutter etter at start/stopp-knappen settes til ACC eller OFF. Hvis fordøren er åpen, kan imidlertid ikke den elektriske solskjermen betjenes i løpet av disse 3 minuttene.
- Det kan danne seg furer i den elektriske solskjermen. Dette er karakteristisk for materialet og ikke et tegn på feil.

### **!** ADVARSEL

- Juster den elektriske solskjermen når bilen stopper. Dette kan resultere i tap av kontroll og en ulykke som kan føre til personskade eller skade på eiendom.
- Ikke la motoren gå og nøkkelen stå i bilen med barn uten tilsyn. Barn uten tilsyn kan betjene den elektriske solskjermen, noe som kan forårsake personskader.
- Ikke sitt på toppen av bilen. Det kan føre til personskader eller skader på kjøretøyet.

### **MERK**

Ikke dra eller skyv på den elektriske solskjermen for hånd. Dette vil skade den elektriske solskjermen eller forårsake funksjonsfeil.

### **Automatisk reversering**

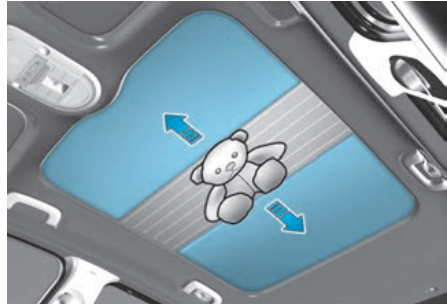

Hvis den elektriske solskjermen møter hindringer under automatisk lukking, vil retningen reverseres og den elektriske solskjermen stoppes i en bestemt posisjon.

Det kan hende at funksjonen for automatisk reversering ikke fungerer hvis en tynn eller myk gjenstand har satt seg fast mellom den glidende elektriske solskjermen og panoramatakrammen.

### **!** ADVARSEL

- Pass på at hoder, hender, armer og andre kroppsdelene eller gjenstander er ute av området før du bruker den elektriske solskjermen. Hvis kroppsdelene eller gjenstander hekker seg opp i soltaket, kan det føre til personskader eller skader på bilen.
- Bruk aldri noen av kroppsdelene dine for å med hensikt teste funksjonen for automatisk reversering. Retningen på den elektriske solskjermen kan reverseres, men du kan pådra deg personskader.

### **MERK**

Når du har åpnet eller lukket den elektriske solskjermen helt, skal du slippe bryteren. I motsatt fall kan det oppstå skader på motoren for den elektriske solskjermen.

## Tilbakestilling av panoramataket



Under enkelte omstendigheter kan det være nødvendig å tilbakestille den elektriske solskjermen. Noen tilfeller hvor tilbakestilling av den elektriske solskjermen kan være nødvendig, inkluderer:

- Når 12 V-batteriet i motorrommet enten er frakoblet eller utladet.
- Når sikringen for den elektriske solskjermen er byttet ut.
- Hvis ettrykksfunksjonen for automatisk åpning/lukking av den elektriske solskjermen ikke fungerer som den skal.

Fremgangsmåte for å tilbakestille utsiktstak:

1. Det anbefales at tilbakestilling utføres med bilen i klarmodus. Start bilen i P (Parkering).
2. Sørg for at den elektriske solskjermen er i helt lukket stilling. Hvis den elektriske solskjermen er åpen, trykker du bryteren forover til den elektriske solskjermen er helt lukket.
3. Slipp bryteren når den elektriske solskjermen er helt lukket.
4. Skyv bryteren forover til den elektriske solskjermen begynner å bevege seg en anelse. Slipp deretter bryteren.

5. Trykk inn og hold bryteren i stilling forover én gang til inntil den elektriske solskjermen glir opp og lukkes. Ikke slipp bryteren før operasjonen er fullført.

Hvis du slipper bryteren mens operasjonen pågår, må du starte prosedyren igjen fra trinn 2.

### *i* Informasjon

Hvis du ikke tilbakestiller den elektriske solskjermen etter at bilbatteriet er koblet fra eller er utladet, eller hvis sikringen for den elektriske solskjermen har røket, er det ikke sikkert at den elektriske solskjermen fungerer som den skal.

## Panser

### Åpne panseret

1. Parker bilen og sett på parkeringsbremsen.
2. Trekk i spaken for å åpne panseret. Panseret skal sprette litt opp.

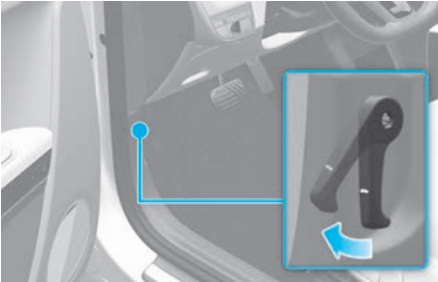

3. Gå foran bilen, løft panseret litt, trykk til venstre for den sekundære panserspaken (1) innenfor midten av panseret og løft opp panseret (2).

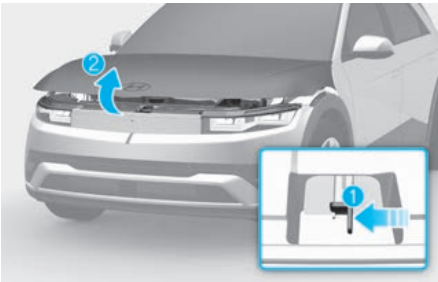

### Lukke panseret

1. Før du lukker panseret, må du kontrollere følgende i og rundt motorrommet:
  - At alle verktøy og andre løse gjenstander er fjernet fra motorrommet og området under panseret.
  - At alle hansker, kluter og andre brennbare materialer er fjernet fra motorrommet.
  - At alle tankklokk er tette og riktig satt på.
2. Senk panseret halvveis (ca. 30 cm (12 tommer) fra lukket posisjon) og trykk det ned for å feste det. Deretter dobbeltsjekker du at panseret er festet. Hvis panseret er litt hevet, er det ikke godt festet. Åpne det på nytt og lukk igjen med større kraft.

### ⚠ ADVARSEL

- Før du lukker panseret må du sørge for at alle gjenstander er fjernet fra rundt panseråpningen.
- Dobbeltsjekk alltid at panseret er skikkelig låst før du kjører. Kontroller at det ikke vises noe varsellys eller melding om åpent panser på instrumentpanelet. Kjøring med åpent panser kan sperre sikten helt, noe som kan resultere i ulykker.
- Ikke flytt bilen med panseret hevet. Det kan blokkere synet og resultere i en kollisjon.

## Fremre bagasjerom

### Åpne det fremre bagasjerommet



- Åpne panseret.
- Løft opp dekselet på det fremre bagasjerommet mens du trykker på åpneren (1).

### Lukke det fremre bagasjerommet

Skv ned dekselet på det fremre bagasjerommet til riktig posisjon.

#### **i** Informasjon

Tilgjengelig vekt for fremre bagasjerom

- 2WD: 25kg (55 lbs)
- 4WD: 10kg (25 lbs)

Tilgjengelig vekt for fremre bagasjerom avhenger av spesifikasjonene.

#### **!** ADVARSEL

- Prøv ALDRI å stige inn i det fremre bagasjerommet. Dette vil forårsake livstruende skader.
- Før du lukker panseret må du sørge for at alle gjenstander er fjernet fra rundt panseråpningen. Panseret vil heves opp eller ned automatisk hvis høyden ikke justeres godt. Vær oppmerksom på eventuelle skader som kan oppstå ved utilsiktet bevegelse av panseret.
- Du må aldri oppbevare lighterer, propanflasker eller andre antenner/eksplosive materialer i bilen. Disse kan antennes og/eller eksplodere hvis bilen utsettes for høy temperatur i lengre perioder.

#### **!** FORSIKTIG

- Ikke overstig bagasjekapasiteten i det fremre bagasjerommet. Det fremre bagasjerommet kan skades ved overvekt.
- Skjøre gjenstander må ikke oppbevares i det fremre bagasjerommet.
- Sørg ALLTID for at dekselet på det fremre bagasjerommet er godt lukket når du kjører. Gjenstander inni kjøretøyet beveger seg like raskt som bilen. Hvis du stopper eller svinger raskt, eller i en eventuell kollisjon, kan gjenstandene skades.
- Ikke spray vann i det fremre bagasjerommet. Bilens kjøresystem kan skades ettersom det fremre bagasjerommet er plassert i midten av motorrommet.

- Vær forsiktig når du oppbevarer flytende væske i det fremre bagasjerommet. Hvis væske lekker til utsiden av det fremre bagasjerommet, vil det oppstå skader på det elektriske utstyret i motorrommet.
- Ikke trykk på dekselet på det fremre bagasjerommet eller plasser gjenstander på dekselet på det fremre bagasjerommet. Det kan deformeres eller skades.
- Vær forsiktig slik at du ikke tar på gjenstander i bagasjerommet ved lukking av det fremre bagasjerommet. Oppbevarte gjenstander eller det fremre bagasjerommet kan deformeres eller skades, og dekselet på det fremre bagasjerommet kan åpnes under kjøring på grunn av dårlig lukking, noe som kan føre til skader.

### **MERK**

Forlat aldri verdisaker i oppbevaringsrommet, for å unngå tyveri.

## Elektrisk bakluke

### Forhold der den elektriske bakluken fungerer

Den elektriske bakluken fungerer når giret står i P (parkering) med start/stopp-knappen i ON-posisjon. Bakluken fungerer uansett hvilken posisjon giret er i når bilen er av.

Før du prøver å åpne bakluken, må du sørge for at kjøretøyet står i stillingen P (Parkering).

### **⚠ ADVARSEL**

- La aldri barn eller dyr være i bilen uten tilsyn. Barn kan bruke den elektriske bakluken. Ved å gjøre det, kan resultatet bli skade på seg selv eller andre, og det kan også skade bilen.
- Kontroller at det ikke er personer eller gjenstander innenfor den elektriske baklukens (eller den smarte baklukens) omkrets før du åpner eller lukker den. Det kan oppstå alvorlige personskader, bilskader eller skader på gjenstander i omgivelsene (f.eks. vegger, tak, kjøretøy osv.) ved sammenstøt mot bakluken.

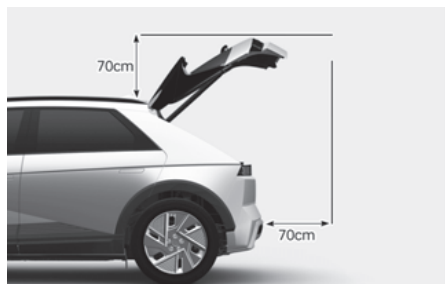

- Bakluken kan ikke åpnes eller kan lukkes utilsiktet og skade personer rundt bakluken i følgende situasjoner:
    - Det er mye snø på bakluken.
    - Det står en tung gjenstand på bakluken, f.eks. et sykkelstativ, en stige osv.
- Ikke åpne bakluken før du har fjernet snø eller tunge gjenstander på bakluken.

### MERK

- Bakluken må ikke åpnes eller lukkes manuelt. Dette kan føre til skader i den elektriske bakluken. Hvis du må åpne eller lukke bakluken manuelt når batteriet er utladet eller frakoblet, må du unngå overdreven bruk av kraft.
- Ikke bruk den elektriske bakluken mer enn 10 ganger etter hverandre når bilen ikke er i gang. Bruk den elektriske bakluken med bilen i gang når den elektriske bakluken skal brukes gjentatte ganger, for å hindre at batteriet lades ut.
- Ikke la den elektriske bakluken stå åpen over lang tid. Dette kan tappe batteriet.
- Ikke bruk overdreven kraft ved betjening av den elektriske bakluken. Dette kan føre til bilskader.
- Ta aldri tak i eller hold deg fast i baklukestagene. Dette kan føre til skader på baklukestagene. Deformering av baklukestagene kan føre til bilskader og fare for personskader.



- Ikke endre eller reparer noen del av den elektriske bakluken selv. Dette må gjøres av en autorisert HYUNDAI-forhandler.
- Den elektriske bakluken må ikke betjenes under følgende forhold. Det kan hende at den elektriske bakluken ikke fungerer på riktig måte.
  - Den ene siden av bilen heves når bilen skal kontrolleres eller det skal skiftes dekk.
  - Parkering på ujevn vei, for eksempel i en skråning e.l.
- Lukk bakluken helt og lås alle dørene og bakluken med sentrallåsknappen før du bruker en automatisk bilvask.
- Ikke spray direkte med høytrykksspyler på åpne/lukke-knappen for den elektriske bakluken. Bakluken kan åpnes utilsiktet.

## **i** Informasjon

- I kaldt og fuktig klima kan det hende at den utvendige knappen for åpning/lukking av den elektriske bakluken ikke fungerer korrekt på grunn av frost. Hvis dette skjer, fjerner du isen før du bruker den utvendige knappen for åpning/lukking av den elektriske bakluken eller knappen for åpning/lukking av den elektriske bakluken på smartnøkkelen eller instrumentpanelet.
- Hvis du lar smartnøkkelen stå i bakluken og lukker bakluken, høres en advarsel i noen sekunder. I dette tilfelle, åpne bakluken ved å trykke på åpningsknappen for den elektriske bakluken som finnes på utsiden av bakluken.
- Ved hindringer som snø på bakluken, kan det hende at bakluken ikke åpner seg automatisk. Etter å ha fjernet hindringen, prøv å åpne det elektriske bagasjerommet igjen.
- Vær forsiktig i tilfelle en stigning, siden bakluken kan falle litt ned når det stoppes før det åpnes helt.

## Betjening av den elektriske bakluken

### **Knapp for åpning/lukking av den elektriske bakluken (smartnøkkel/instrumentpanel)**

Type A

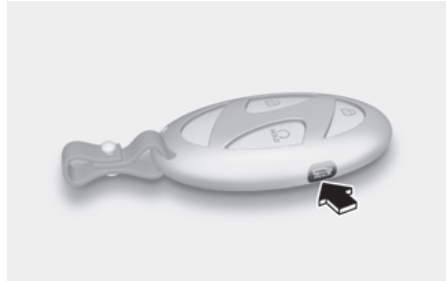

Type B

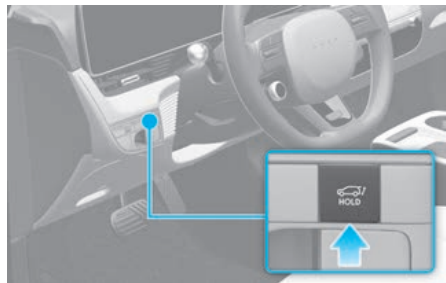

Når bakluken er lukket, trykk på åpne/lukke-knappen for den elektriske bakluken i 1 sekund. Den elektriske bakluken åpnes med en varsellyd.

Når bakluken åpnes, kan du trykke på knappen igjen for å stoppe den.



Når den elektriske bakluken er åpnet, trykk på og hold inne åpne/lukke-knappen for den elektriske bakluken for å lukke bakluken. Hvis du slipper opp knappen mens bakluken lukkes, stoppes betjeningen av den elektriske bakluken, og det utløses en varselyd i 5 sekunder.

Hvis smartnøkkelen ikke er innen rekkevidde fra bilen, vil den elektriske bakluken stoppe med en varselyd i 5 sekunder.

### **Knapp for åpning/lukking av den elektriske bakluken (utenfor den elektriske bakluken)**

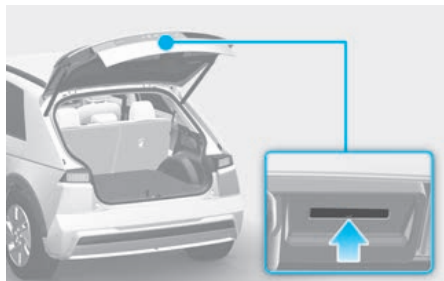

Når bakluken lukkes, trykker du på åpne/lukke-knappen (1) for den elektriske bakluken for å åpne bakluken.

Hvis bilen er låst, trykker du på åpne/lukke-knappen (1) for den elektriske bakluken med smartnøkkelen på deg.

Hvis bakluken er ulåst, vil den åpnes eller lukkes med en varselyd når du trykker på åpne/lukke-knappen (1) for den elektriske bakluken, selv om du ikke har på deg smartnøkkelen.

### **Knapp for åpning/lukking av den elektriske bakluken (på innsiden av den elektriske bakluken)**

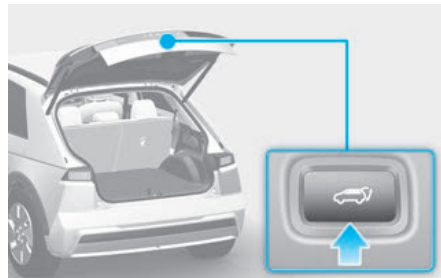

Trykk på åpne/lukke-knappen for den elektriske bakluken. Bakluken åpnes eller lukkes automatisk.

### **Automatisk reversering**

Hvis den elektriske bakluken registrerer en hindring under betjening, vil bakluken stoppes eller åpnes helt. Funksjonen for automatisk reversering vil kanskje ikke fungere på riktig måte eller kan fungere på en uventet måte under følgende forhold:

- Det kan hende at funksjonen for automatisk reversering ikke registrerer motstanden hvis den registrerte motstanden er under et bestemt nivå, eller hvis bakluken er nesten helt lukket i nærheten av sperreposisjonen.
- Funksjonen for automatisk reversering kan aktiveres som følge av kraftig støt, selv om det ikke finnes noen hindring.

### **⚠ ADVARSEL**

Plasser aldri en gjenstand eller en kroppsdel i veien for den elektriske bakluken for å aktivere funksjonen for automatisk reversering med vilje. Dette kan føre til alvorlige personskader eller skader på bilen eller gjenstanden.

### **i** Informasjon

Betjeningen av den elektriske bakluken kan avbrytes hvis funksjonen for automatisk reversering igangsettes mer enn to ganger under forsøk på å åpne eller lukke bakluken. Hvis dette skjer, kan du varsomt åpne eller lukke bakluken manuelt, og deretter prøve å betjene den elektriske bakluken automatisk igjen etter 30 sekunder.

---

### Justering av elektrisk bakluke

For å bruke hver enkelt funksjon må du velge åpningshastigheten eller åpningshøyden fra innstillingsmenyen. Velg bort innstillingene når du ikke ønsker å bruke funksjonen.

#### **Åpningshastighet til elektrisk bakluke**

For å justere åpningshastigheten for den elektriske bakluken, velger du **Innstillinger > Bil > Dør > Åpningshastighet for elektrisk bakluke** i infotainmentsystemet.

#### **Høyde på elektrisk bakluke**

For å justere åpningshøyden for den elektriske bakluken, velger du **Innstillinger > Bil > Dør > Åpningshøyde for elektrisk bakluke** i infotainmentsystemet.

### **i** Informasjon

Infotainmentsystemet kan endres etter programvareoppdateringer. For mer informasjon, se håndboken som leveres sammen med infotainmentsystemet og hurtigguiden.

---

### **Brukerhøydeinnstilling**

1. Sett bakluken manuelt til høyden du foretrekker.
2. Trykk på åpne/lukke-knappen for den elektriske bakluken på innsiden av bakluken i minst tre sekunder.

Hvis **Innstilling av brukerens høyde** velges som åpningshøyde for den elektriske bakluken, vil den elektriske bakluken automatisk åpnes til høyden du har innstilt manuelt.

### **i** Informasjon

- Hvis åpningshøyden for den elektriske bakluken ikke er innstilt manuelt, åpnes den elektriske bakluken helt når **“Innstilling av brukerens høyde”** velges i infotainmentsystemet.
  - Hvis én av høydeinnstillingene (**Helt åpen/Nivå 3/Nivå 2/Nivå 1**) velges i infotainmentsystemet, og **“Innstilling av brukerens høyde”** deretter velges, åpnes bakluken til høyden du har innstilt manuelt.
  - Åpningshastigheten til den elektriske bakluken og innstillingene for åpningshøyde endres i henhold til den tilknyttede brukerprofilen. Hvis brukerprofilen endres, endres også åpningshastigheten til den elektriske bakluken og innstillingene for åpningshøyde.
-

## Tilbakestille elektrisk bakluke

Under enkelte omstendigheter kan det være nødvendig å tilbakestille den elektriske bakluken. Noen tilfeller hvor tilbakestilling av den elektriske bakluken kan være nødvendig, inkluderer:

- Når 12V-batteriet lades opp
  - Når 12 V-batteriet settes inn igjen etter at det er fjernet eller byttet ut
  - Når den tilhørende sikringen installeres igjen etter fjerning eller utskiftning
1. Sett giret i P (parkering) med bilen av eller i gang.
  2. Trykk samtidig på åpne/lukke-knappen for den elektriske bakluken til du hører en varsellyd.
  3. Lukk bakluken sakte manuelt.
  4. Trykk på den utvendige åpne/lukke-knappen for den elektriske bakluken. Den elektriske bakluken vil åpnes med en varsellyd.

Vent til bakluken er helt åpen før du fullfører tilbakestillingen. Tilbakestillingen kan ikke fullføres hvis bakluken stopper før den er helt åpen.

### **i** Informasjon

Hvis den elektriske bakluken ikke fungerer på riktig måte etter prosedyren ovenfor, anbefaler vi at du får systemet kontrollert hos en autorisert HYUNDAI-forhandler.

## Nødåpner til bakluke

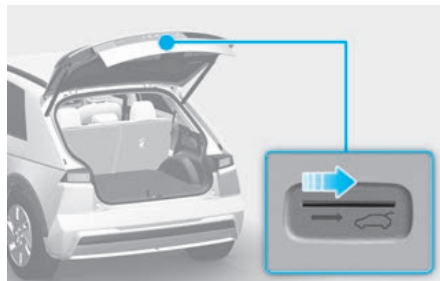

For å låse opp og åpne bakluken manuelt fra innsiden av bagasjerommet, gjør du det følgende:

1. Sett inn en lang, flat gjenstand (f.eks. en nøkkel) i åpningen nederst på bakluken.
2. Vri låsen i pilretningen for å låse opp bakluken.
3. Skyv på bakluken for å åpne den.

### **!** ADVARSEL

- I tilfelle nødssituasjoner må du gjøre deg fullstendig kjent med hvor nødåpneren til bakluken er plassert og hvordan du åpner bakluken hvis du ved et uhell blir innelåst i bagasjerommet.
- Aldri la noen oppholde seg inne i bakluken på bilen. Bagasjerommet er et svært farlig område hvis bilen skulle krasje fordi det er en del av kjøretøyets kollisjonsområde.
- Utløserhendelen skal kun brukes i nødssituasjoner.

## Smart bakluke

 utstyrsavhengig

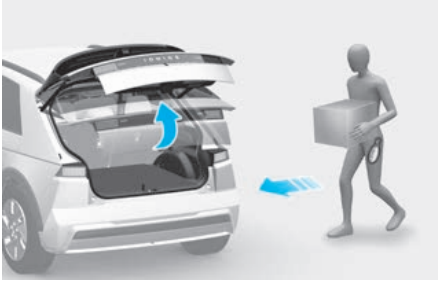

På biler med smartnøkkel kan bakluken åpnes med berøingsfri aktivering ved hjelp av smart baklukesytem.

### Bruk av smart bakluke

Det smarte baklukesytemet kan bli åpnet automatisk når de følgende retningslinjene er møtt:

- Det smarte baklukesytemet er aktivert i innstillingsmenyen i infotainmentsystemskjermen.
- Det smarte baklukesytemet er aktivert og klart 15 sekunder etter at dørene er lukket og låst.
- Den smarte bakluken kommer til å åpnes når smartnøkkelen er å finne i området bak bilen i 3 sekunder.
- Den smarte bakluken aktiveres når ladekontakten kobles fra.

### Informasjon

Den smarte bakluken virker ikke når:

- En dør er ikke låst eller lukket.
- Smartnøkkelen er oppdaget innen 15 sekunder fra det øyeblikket når dørene er lukket og låst.
- Smartnøkkelen registreres innen 15 sekunder etter at dørene er lukket og låst, og befinner seg 1,5 m (60 tommer) fra frontdørens håndtak (for biler utstyrt med velkomtspeil).
- Smartnøkkelen er i bilen.
- Bilen lades.

#### 1. Innstillinger

For å bruke den smarte bagaseluken må den aktiveres fra menyen for Innstillinger på skjermen for infotainmentsystemet. Velg:

- **Innstillinger > Kjøretøy > Dør > Smart bakluke**

### Informasjon

Infotainmentsystemet kan endres etter programvareoppdateringer. For mer informasjon, se håndboken som leveres sammen med infotainmentsystemet og hurtigguiden.

## 2. Registrering og varslng

Registreringsområdet til den smarte bakluken strekker seg omlag 50-100 cm (20-40 tommer) bak kjøretøyet. Hvis du befinner deg i registreringsområdet med smartnøkkelen, vil varsellampene blinke og et lydsignal høres før åpning.

### **i** Informasjon

Hvis du ved en feiltakelse har kommet inn i registreringsområdet og varsellampene og lydsignal begynner, beveg deg bort fra bilen med smartnøkkelen. Bakluken er fortsatt lukket.

## 3. Automatisk åpning

Den smarte bakluken åpnes når varsellampene blinker og lager lyd 6 ganger.

## Deaktivering av smart bakluke

Hvis du trykker på en knapp på smartnøkkelen under registrerings- og varslestadiet, vil smart bakluke-funksjonen deaktiveres.

Bruk smartnøkkelen:

- Hvis du trykker på dørlåseknappen, vil smart bakluke-funksjonen deaktiveres midlertidig. Hvis du ikke åpner noen av døren på 30 sekunder, aktiveres smart bakluke-funksjonen igjen.
- Hvis du trykker på åpne bakluke-knappen i mer enn 1 sekund, åpnes bakluken.
- Den smarte bakluken fortsatt til å være aktivert hvis du trykker på dørlåseknappen eller åpne/lukke-knappen for bakluken. Det gjelder så lenge den smarte bakluken ikke er i Oppdag og Varselstadiet.

## Registreringsområde



- Registreringsområdet til den smarte bakluken strekker seg omlag 50-100 cm (20-40 tommer) bak kjøretøyet. Hvis du befinner deg i registreringsområdet med smartnøkkelen, vil varsellampene blinke og et lydsignal høres i omtrent 3 sekunder for å varsle deg om at bakluken åpnes.
- Varslingen stopper når smartnøkkelen har blitt flyttet på utsiden av registreringsområdet innen en periode på 3 sekunder.

### **i** Informasjon

- Det kan være at den smarte bakluken ikke fungerer skikkelig hvis noe av det følgende skjer:
  - Smartnøkkelen befinner seg i nærheten av en radiosender, f.eks. en radiostasjon eller en flyplass, som kan forstyrre den normale bruken av senderen.
  - Smartnøkkelen står nær et mobilt toveis radiosystem eller mobiltelefon.
  - Smartnøkkelen til en annen bil brukes i nærheten.
  - Temperaturen synker under null grader.
- Registreringsområde for den smarte bakluken kan endres når:
  - Bilen står parkert i eller rundt en nedoverbakke.
  - Den ene siden av bilen er forhøyet eller gjort lavere relatert til den motsatte siden.

## Luke for elektrisk lading

Føreren kan åpne og lukke ladeluken på følgende måter:

- Ved å trykke ladeluken til åpen (1) stilling når giret står i P (parkering)
- Ved å trykke på lukke-knappen (2) på innsiden av ladeluken

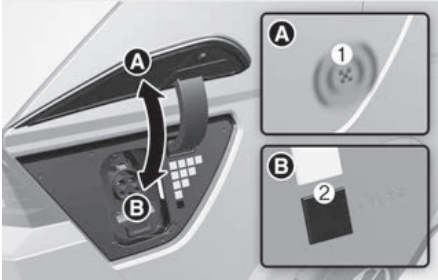

[A] Åpne-bryter for ladeluken  
[B] Lukke-bryter for ladeluken

- Ved å trykke på knappen for ladeluken på instrumentpanelet

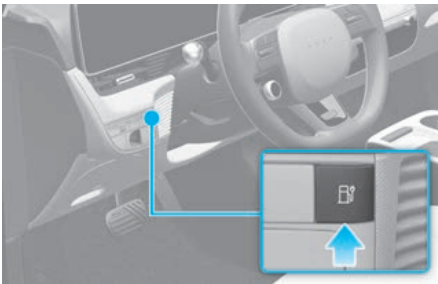

- Bruk stemmegjenkjenning

### MERK

- Dersom ladeluken ikke åpner seg fordi det har lagt seg is rundt kanten, kan du banke lett eller trykke på den for å bryte opp isen og løsne luken. Bruk om nødvendig temperaturen fra hånden din til å smelte isen, eller flytt bilen til et varmt sted og vent til isen smelter. Ikke dirk opp lade-luken eller bruk uautorisert verktøy for å åpne lade-luken.
- Etter å ha lukket lade-luken, skyv døren igjen for å sikre at lade-luken er helt lukket igjen.
- Forsikre deg om at lade-luken er lukket før du kjører kjøretøyet. Hvis lade-luken åpnes, kan mekaniske deler av lade-luken bli skadet.
- Når du har lukket lade-luken, må du kontrollere at varsellyset har slått seg av.
- Etter at du har ladet kjøretøyet, lukk ladeinntaket riktig med ladeinntaks-dekselet. Hvis dekselet til ladeinntaket lukkes feil, kan ladeinntaket og lade-luken bli skadet.
- Ikke dirk/lirk på lade-luken mens den åpnes. Lade-luken kan slutte å bevege seg. Også den elektriske mekanismen til ladeluken og tilhørende deler kan bli alvorlig skadet.
- Ikke sprøyt direkte på lade-luken med høytrykksspyler når du vasker bilen. Det høye trykket kan skade lade-luken.

### FORSIKTIG

- Lade-luken åpnes oppover. Kontroller omgivelsene rundt luken når den er åpen eller lukket. Pass på at ikke hodet eller lemmer blir truffet eller festet til lade-luken.
- Ikke hold på hengslen for å prøve å forhindre skade på lade-luken eller å forårsake andre ulykker.

### Informasjon

- Ladeluken lukkes automatisk når:
  - ladekontakten kobles fra
  - luken åpnes og ladekontakten ikke kobles til i løpet av et bestemt tidsrom
  - giret ikke er satt til P (parkering)
- Etter at du har byttet batteri (12 V), må du åpne og lukke ladeluken en gang for å sjekke at den automatiske åpningsmekanismen for ladeluken fungerer som den skal.

For mer informasjon, se avsnittet “Lading av elbil” i kapittel 1.

## Head Up Display (HUD)

 utstyrsavhengig



Head-Up Display er en tilleggsfunksjon som lar føreren se informasjon projisert til en gjennomsiktig skjerm uten å ta blikket bort fra veien under kjøring.

## Innstilling av Head-up-display

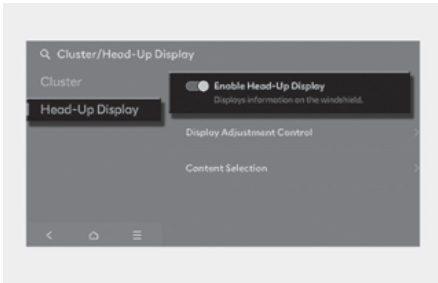

- Head-up-displayet aktiveres fra menyen for Innstillinger på infotainmentsystemet. Velg **Innstillinger > Kombi-/Head-up display > Head-Up display > Vis Head-Up display**
- Etter at du har tatt på head-up-display, kan du forandre innstillingene ved **“Justering av visning”** eller **«Valg av innhold»** på Head-up-display.

### **i** Informasjon

Infotainmentsystemet kan endres etter programvareoppdateringer. For mer informasjon, se håndboken som leveres sammen med infotainmentsystemet og hurtigguiden.

## Head-up display, informasjon

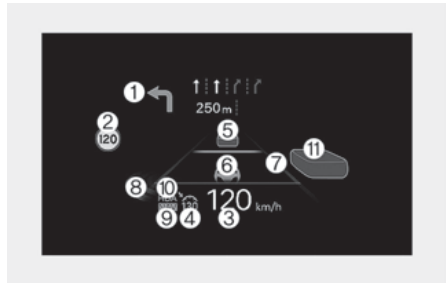

- (1) Sving-for-sving-navigasjonsinformasjon (TBT)
- (2) Trafikkskilt eller informasjon om fartsgrense
- (3) Speedometerinformasjon
- (4) SCC informasjon om innstilt hastighet
- (5) SCC informasjon om avstand til kjøretøy
- (6) Informasjon om kjørefeltassistanse
- (7) Informasjon om kjørefilsikkerhet
- (8) Informasjon om blindsonesikkerhet
- (9) Informasjon om tilpasning av fartsgrense på motorvei (utstyrsavhengig)
- (10) Informasjon om system for assistanse for motorveikjøring (utstyrsavhengig)
- (11) Informasjon om bilens omgivelser (utstyrsavhengig)



## Forholdsregel ved bruk av head-up display

- Det kan være vanskelig å lese informasjon på et Head-Up Skjerm i de følgende situasjonene.
  - Føreren sitter feil plassert i førerasetet
  - Føreren bruker polaroidsolbriller.
  - Det ligger en gjenstand oppå Head-Up skjermdekslet.
  - Kjøretøyet kjøres på våt vei.
  - I tilfelle feil lysstyrer er installert i kjøretøyet, eller det kommer lys fra utenfor kjøretøyet.
  - Føreren bruker briller.
  - Føreren bruker kontaktlinser.
  - Føreren er for høy eller for lav

Når det er vanskelig å lese head-up-informasjonen kan du justere bildeposisjonen eller lysstyrken på displayet.

- Siden informasjonen på head-up-skjermen delvis overlapper med veien fremover, kan du føle utmattelse og ubehag under kjøring. Juster bildet hvis du føler deg trøtt eller ukomfortabel, og hvis symptomene vedvarer, slå av head-up-skjermen før du kjører.
- For din egen sikkerhet må du alltid stoppe kjøretøyet før du justerer innstillingene.
- Frontruten må ikke sotes eller utstyres med andre typer metallbelegg. Ellers kan det hende at head-up-displayet ikke blir synlig.

- Ikke plasser noe tilbehør på kollisjonsputen eller fest gjenstander på frontruten.
- Ved utskiftning av frontruten på biler som er utstyrt med head-up-display, må den skiftes ut med en frontrute som er beregnet på bruk av head-up-display. Ellers kan det vises dupliserte bilder på frontruten.

### ADVARSEL

- Advarselsinformasjonen om blindsonesikkerhet på head-up-skjermen er bare en støttefunksjon. Ikke stol på de alene for å vite når du skal endre kjørefelt. Se alltid rundt deg før du bytter kjørefelt.
- Følg ALLTID med på veien mens du kjører når head-up-skjermen er på.

## Oppdatering av OTA for bilens system

OTA (Over-the-Air) programvareoppdateringsfunksjonen kan brukes til å oppdatere programvaren trådløst til den nyeste versjonen. Bruk denne funksjonen for å holde kjøretøysystemet oppdatert med den nyeste programvaren.

### **i** Informasjon

Funksjonen OTA-programvareoppdatering vil kun være tilgjengelig for brukere av Hyundai Blue Link.

## Nedlasting av programvare

Den nyeste programvaren kan lastes ned automatisk mens du kjører. Etter nedlasting av den nyeste programvaren, vil du motta et varsel på telefonen eller bilens skjerm om at programvareoppdateringen finnes tilgjengelig.

## Godkjenning av programvareoppdatering

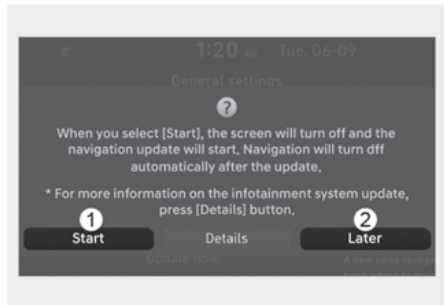

Etter at bilen er slått av, kan bilens systemet brukes til å starte oppdateringen.

- Start oppdateringen ved å trykke på **Start** (1).
- Utsett oppdateringen ved å trykke på **Senere** (2).

## Forberedelse av programvareoppdatering

I tilfelle du trykker på **Start**-knappen på skjermen, vil bilen begynne installasjon av oppdateringen automatisk. Følgende betingelser må oppfylles:

- Bilen må være av.
- Giret må være i P (parkering).
- Den elektroniske parkeringsbremsen (EPB) må slås på.
- De utvendige lysene må være avslått.
- Panseret må være lukket.
- Batteriet må ha tilstrekkelig lade nivå.
- Systemene som skal oppdateres må ikke kjøre.

## *i* Informasjon

Batteri- og systemstatus sjekkes automatisk av bilen.

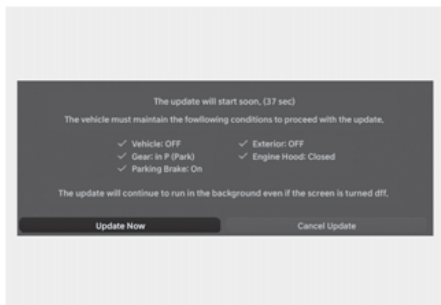

- Oppdater umiddelbart ved å trykke **Oppdater nå**.
- Avbryt oppdateringen ved å trykke **Avbryt oppdatering**.

## Oppdatering av programvare

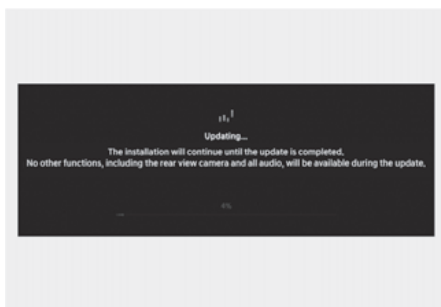

Du kan se fremdriften av oppdateringen på skjermen.

Etter oppdateringen, vil du motta et varsel på telefonen eller bilens skjerm om at programvareoppdateringen er fullført.

## *i* Informasjon

Skjermen slår seg av automatisk etter 3 minutter for å spare batteri. I tilfelle skjermen slås av automatisk, kan du sjekke oppdateringsfremdriften ved å trykke på start/stopp-knappen.

## *i* Informasjon

- Etter at oppdateringen starter, kan du gå ut av bilen.
- Funksjonen OTA-programvareoppdatering vil kun være tilgjengelig for brukere av HYUNDAI Connected Services.
- Oppdateringsdetaljene varierer avhengig av installert programvareversjon.
- Sjekk merknaden for OTA-programvareoppdateringen på HYUNDAI-merkets web.
- I tilfelle oppdateringen mislykkes, vil oppdateringsgjenopprettingen fortsette automatisk. I tilfelle du prøver programvareoppdateringen på nytt, selv etter en vellykket gjenoppretting, er vår anbefaling å kontakte HYUNDAI.
- I tilfelle oppdateringen eller gjenopprettingen mislykkes, er vår anbefaling å kontakte HYUNDAI Call Center.
- Etter oppdatering, kan den gi nye funksjoner eller forbedringer. For mer informasjon, sjekk «OTA-programvareoppdatering»-siden på HYUNDAls merkevarenett eller skann QR-koden på skjermen.

### **MERK**

- Vær oppmerksom på følgende begrensninger under oppdateringen.
    - Bilen må ikke brukes mens oppdateringen pågår. Bekreft at du har nok tid til oppdateringen, og parker bilen trygt før oppdateringsprosessen startes.
    - Du kan ikke bruke eksterne funksjoner, inkludert fjernstart.
    - Lading av kjøretøyet er ikke tilgjengelig. For elektrifiserte biler må du lade bilen etter at oppdateringen er fullført.
    - Varsel om passasjer i baksetet-funksjonen fungerer kanskje ikke. Sjekk om det er noen passasjer i baksetet.
  - Hvis oppdateringen inkluderer digitalnøkkelfunksjonen, kan det hende at funksjonen for låsing/opplåsing av dører via digitalnøkkelen ikke fungerer. Hvis den digitale nøkkelfunksjonen er oppdatert ved å sjekke merknaden, kan du bruke knappen på smartnøkkelen til å låse eller låse opp døren.
  - Oppdateringen avbrytes automatisk i tilfelle noen forhold som kreves for oppdateringen endres før start av oppdatering.
  - Oppdateringen kan ikke avbrytes etter at den har startet.
  - Vær oppmerksom på at de høyspenningsrelaterte modulene for lading av 12 V-batteriet kan fungere under oppdateringen.
  - Funksjonen OTA-programvareoppdatering kan ikke brukes i tilfelle du endrer eller erstatter bilens programvare.
  - Åpne aldri panseret eller skift ut batteriet i bilen under oppdateringen. Oppdateringen kan mislykkes.
  - I tilfelle et diagnoseverktøy er koblet til bilens OBD (On-board Diagnostic)-terminal, kan ikke bilen oppdateres. Bilen kan oppdateres ved å fjerne diagnoseverktøyet som er koblet til OBD-terminalen og starte bilen på nytt.
  - I tilfelle oppdateringen ikke er fullført, er vår anbefaling at du kontakter HYUNDAI.
-

## Utvendige lys

### Lyskontroll

For å betjene lysene vrir du knotten på enden av kontrollspaken til én av følgende posisjoner:

Type A

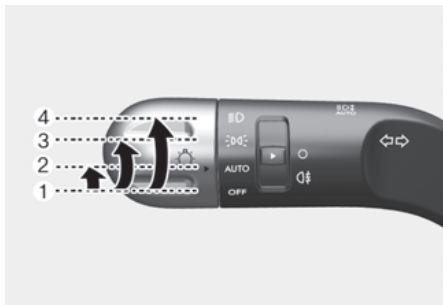

Type B



Type C

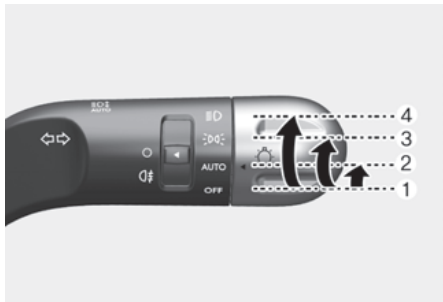

- (1) OFF (AV)
- (2) AUTO-lys
- (3) Posisjonslys
- (4) Frontlykt

### AUTO-frontlykt

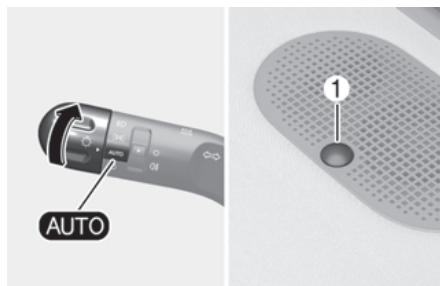

Posisjonslyset og frontlysene slår seg automatisk PÅ eller AV, avhengig av mengden dagslys som måles av sensor for omgivelseslys (1) foran instrumentpanelet.

Selv når AUTO-frontlys er i drift, anbefaler vi å manuelt slå lysene PÅ når du kjører om natten, i tåke eller regn, eller når du kjører inn i mørke områder som tunneler og parkeringsplasser.

### MERK

- Ikke dekk til eller søl noe på sensoren (1) som finnes på den øvre delen av frontruten.
- Sensoren må ikke rengjøres med vindurens, fordi den kan etterlate en tynn hinne som kan hindre sensoren i å virke som den skal.
- Hvis bilen har farget vindu eller andre typer belegg på frontrute, kan det hende at det automatiske frontlyssystemet ikke fungerer som det skal.

### Posisjonslys



Posisjonslyset, skiltlyset og instrumentpanellyset slås PÅ.

### Frontlykt



Frontlykten, parkeringslyset, skiltlyset og instrumentpanellyset slås PÅ.

### **i** Informasjon

Start/stopp-knappen må være i ON-posisjon for at frontlysene skal kunne slås på.

### Bruk av fjernlys

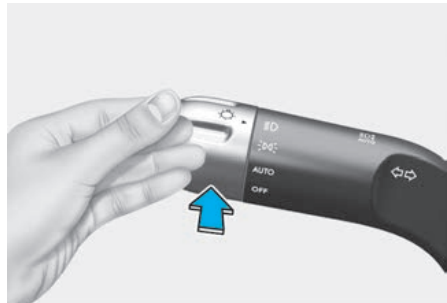

For å slå på fjernlyset skyver du spaken bort fra deg. Spaken vil gå tilbake til sin opprinnelige stilling.

Fjernlysindikatoren lyser når fjernlysene er slått på.

Trekk spaken mot deg for å slå av fjernlysene. Nærlysene blir slått på.

### **!** ADVARSEL

Ikke bruk fjernlys når andre kjøretøy nærmer seg. Din bruk av fjernlys kan hindre synet til andre førere.

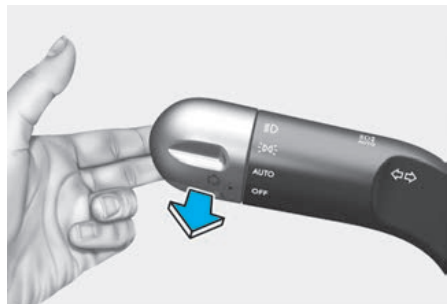

For å blinke med fjernlysene, trekker du spaken mot deg og slipper den. Langlysene vil være PÅ så lenge som du holder spaken mot deg.

## Blinklys og filskiftesignaler

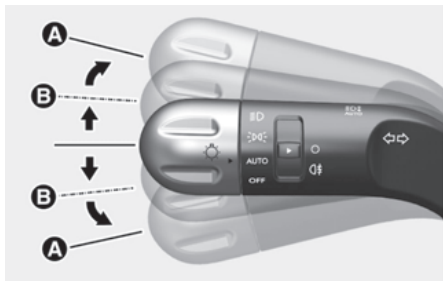

For å signalisere at du skal svinge, trykker du spaken ned for venstre eller opp for høyre, i stilling (A).

Hvis et blinklys lyser og ikke blinker, eller det blinker unormalt, kan en av blinklyspærene bli utbrent og kreve utskifting.

### Ett-trykks blinklys

For å slå ettrykks blinklysfunksjon på, trykker du spaken opp eller ned til posisjon (B) og slipper den.

Filskiftesignalene blinker 3, 5 eller 7 ganger.

Aktiver “ett-trykks-blinklys”-funksjonen eller velg antall blink ved å velge

**Innstillinger > Kjøretøy > Lys >**

**Ett-trykks-blinklys > 7 blink/5 blink/3 blink/Av** i infotainmentsystemet.

### **i** Informasjon

Infotainmentsystemet kan endres etter programvareoppdateringer. For mer informasjon, se håndboken som leveres sammen med infotainmentsystemet og hurtigguiden.

## Indikatorlampe for tåkelys bak



Slik slår du på tåkelyset:

Sett frontlysbryteren i frontlysstillingen og still frontlysbryteren (1) til stillingen for tåkelys på baksiden.

Slå av tåkelysene på én av følgende måter:

- Slå av frontlysbryteren.
- Drei frontlysbryteren (1) til stillingen for tåkelys på baksiden.

## Batterisparingsfunksjon

For å hindre at batteriet lader ut, vil systemet automatisk slå posisjonslyset av når føreren slår av bilen og åpner førerdøren.

Med denne funksjonen blir posisjonslysene slått automatisk av hvis sjåføren parkerer i veikanten om natten.

For å beholde lysene på når bilen er avslått, må du:

1. Åpne førerdøren.
2. Slå posisjonslysene AV og PÅ igjen ved hjelp av frontlysbryteren.

## Bryter for høydejustering av lykter



For å justere frontlysnivået i henhold til antall passasjerer og lastens vekt i bagasjerommet, vrir du på strålenivåbryteren.

Høyere nummer på bryterposisjonen betyr lavere hovedlysnivå. Høydejusteringen på frontlysene må alltid være riktig, hvis ikke kan du blende andre trafikanter.

Nedenfor ser du noen eksempler på riktige bryterinnstillinger for ulike last. For andre lasteforhold enn de som er listet opp her, justerer du bryterstillingen til den situasjonen som er mest lik.

Lasteforhold	Bryterstilling
Kun fører	0
Fører + passasjer i framsete	0
Fullt med passasjerer (inkl. fører)	1
Fullt med passasjerer (inkl. fører) + maksimalt tillatt last	2
Fører + maksimalt tillatt last	3

## ⚠ ADVARSEL

Hvis funksjonen ikke fungerer optimalt, anbefaler vi at systemet undersøkes hos en autorisert HYUNDAI-forhandler. Du må ikke forsøke å undersøke eller skifte ut ledningsnettets selv.

## Forsinkelsesfunksjon for frontlykter

Hvis start/stopp-knappen står i ACC eller OFF med frontlysene PÅ, vil frontlysene (og/eller parklysene) forbli på i omtrent 5 minutter.

Hvis førerdøren åpnes og lukkes, slås frontlysene av etter 15 sekunder. Hvis førerdøren åpnes og lukkes når bilen er av, slår frontlys (og/eller posisjonslys) seg av etter 15 sekunder.

Frontlysene (og/eller parkeringslys) kan slås av ved å trykke på låseknappen på fjernkontroll- eller smartnøkkelen eller sette hovedlysbryteren i stillingen AV eller AUTO.

Du kan aktivere funksjonen for frontlysforsinkelse ved å velge **Innstillinger > Kjøretøy > Lys > Frontlys timeout** på infotainmentsystemet.

## MERK

Hvis føreren forlater bilen gjennom en annen dør enn førerdøren, kobles ikke batterisparefunksjonen inn, og forsinkelsesfunksjonen for frontlysene slår seg ikke automatisk AV.

For å unngå at batteriet lades ut, slå frontlysene AV manuelt med frontlysbryteren før du går ut av bilen.



## Kupélylys

Kupélylysene skrur på eller av under følgende forhold:

- Kupélylysene vil lyse en liten stund når døren er ulåst og åpen, etter alle dører er lukket og låst.
- Kupélylysene slår seg alltid på når bilen er på.
- Kupélylysene vil lyse en liten stund etter at bilen er slått av. Hvis døren åpnes og lukkes eller låses, vil kupélylysene umiddelbart slå seg av.

Du kan aktivere kupélylysene ved å velge **Inntillinger > Kjøretøy > Lys > Kupélylys på** i infotainmentsystemet.

## Kjørellys på dagtid (DRL)

Kjørellys På Dagtid (DRL) gjør det lettere for andre å se fronten på bilen på dagtid, spesielt etter daggry og før solnedgang.

DRL-systemet slår hovedlysene AV når:

- Frontlyktene er PÅ.
- Parkeringsbremsen settes på.
- Kjøretøyet er slått av.

## Intelligent frontlyssystem (IFS)

**+ utstyrsavhengig**

Intelligent frontlyssystem sikrer klar sikt for føreren med fjernlys på under kjøring om kvelden.

## Systeminnstillinger

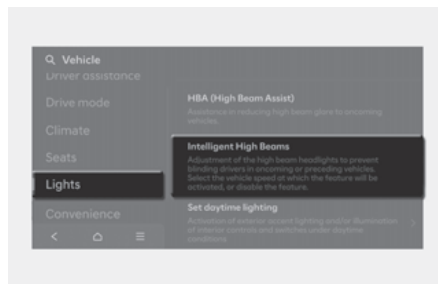

Med Start/stopp-knapp i ON, velg **Innstillinger > Kjøretøy > Lys > Intelligent fjernlys** (eller **Smart fjernlys**) fra menyen Innstillinger for å slå på og av det intelligente frontlyssystemet.

### **!** ADVARSEL

For din sikkerhet bør du endre innstillinger etter å ha parkert bilen på et sikkert sted.

### **i** Informasjon

Infotainmentsystemet kan endres etter programvareoppdateringer. For mer informasjon, se håndboken som leveres sammen med infotainmentsystemet og hurtigguiden.

### **i** Informasjon

For Europa

Reisemodus må slås på slik at hodelykten som finnes på førersiden skal slå seg av ved å kjøre fra et venstrekjørt land til et høyrekjørt land og omvendt.

Slå på reisemodus ved å velge

**Innstillinger > Kjøretøy > Lys > Reisemodus** fra infotainmentsystemet.

### Systemdrift



Når du har valgt **Intelligent fjernlys** (eller **Smart fjernlys**) i menyen Innstillinger for å bruke det Intelligente frontlyssystemet:

- Plasser frontlysbryteren i **AUTO** og skyv frontlysspaken mot instrumentpanelet. Indikatorlampen for intelligent frontlyssystem (☺<sub>AUTO</sub>) vil lyse opp på instrumentpanelet og systemet vil bli aktivert.
- Når systemet er aktivert, vil den intelligente frontlyssystemet fungere i henhold til den angitte hastigheten i infotainmentsystemet. Det opprinnelige systemet vil fungere når bilen kjører i over 40 km/t.
- Fjernlyslampen vil skru seg delvis av hvis en motgående bil eller en bil foran blir oppdaget i frontkameraet på bilen.

- Hvis intelligent frontlyssystemet oppdager et motgående bil eller en bil foran når bilen kjører i høy hastighet (over 100 km/t), vil førersidens frontlys skrus av og kun lampen på passasjersiden vil kontrolleres av systemet.

### Systemfeil og begrensninger

#### Systemfeil

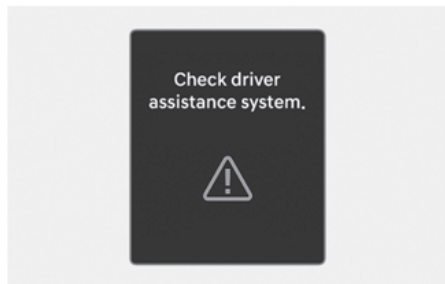

Hvis det intelligente frontlyssystemet ikke fungerer som det skal, kan advarselen **“Kontroller førerassistansesystemet”** vises i kombiinstrumentet i noen sekunder. Når meldingen forsvinner, tennes varsellampene AFS og ⚠ på kombiinstrumentet. Vi anbefaler at systemet kontrolleres hos en autorisert HYUNDAI-forhandler.

## Deaktivert system

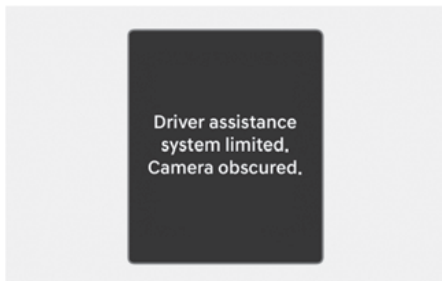

Hvis frontkameraet er tildekket eller blokkert, kan det hende at det intelligente frontlyssystemet midlertidig ikke fungerer som det skal.

**“Førerassistentsystem begrenset. Innskrenket kamerasyn.”** vises på instrumentpanelet.

Systemet vil fungere som normalt igjen når fremmedlegemer fjernes.

### ADVARSEL

- Det intelligente frontlyssystemet fungerer kanskje ikke som det skal selv om det ikke vises noen varselmelding eller varsellampe i kombiinstrumentet.
- Det kan hende at det intelligente frontlyssystemet ikke fungerer som det skal på åpne områder der det ikke registreres noen gjenstander (f.eks. en tom parkeringsplass) eller når deteksjonssensorene blokkeres rett etter at motoren er slått på.

## Begrensninger i systemet

Det intelligente frontlyssystemet fungerer kanskje ikke normalt:

- Frontlyktene fra en møtende eller forankjørende bil er skadet eller utenfor deteksjonsområdet.
- Frontlyktene fra en møtende eller forankjørende bil er dekket av støv, snø eller vann.
- Frontlyktene fra en møtende eller forankjørende bil er av, men tåkelysene er på.
- Det finnes lykter som har samme form som lyktene på kjøretøyet foran.
- Frontlyktene er ikke reparert eller skiftet ut på riktig måte.
- Frontlyktene er ikke riktig innstilt.
- Du kjører på en smal, svingete vei, på et ujevnt underlag, i oppoverbakke eller nedoverbakke.
- Kjøretøyet foran er delvis synlig i et veikryss eller på en svingete vei.
- Det er trafikklys, refleksskilt, LED-skilt eller speil langs veien.
- Det er en midlertidig reflektor eller blinkende lys foran deg (anleggsområde).
- Veien er våt eller dekket med snø eller is.
- Et kjøretøy kommer plutselig til syne rundt en sving.
- Kjøretøyet er skjevt på grunn av flatt dekk, eller fordi det taues.
- Det er mange gatelys eller omgivelseslyset er sterkt
- Lyset fra et kjøretøy oppdages ikke, pga. eksos, røyk, tåke, snø osv.
- Frontruten er dekket av fremmedlegemer.

### MERK

For å hindre skade:

- Demonter aldri kamerasensorene eller kamerasensorenhetene.
- Få deteksjonssensoren skiftet ut eller reparert av en autorisert HYUNDAI-forhandler.
- Du må aldri montere tilbehør, klistremerker eller farge frontruten.
- Hold alltid kameraet tørt.
- Legg aldri reflekterende gjenstander (f.eks. hvitt papir, speil) på dashbordet.
- Ikke bruk rengjøringsmidler som inneholder syre eller alkaliske rengjøringsmidler når du rengjør kameralinsen. Bruk bare mild såpe eller et nøytralt rengjøringsmiddel, og skyll godt med vann.

### ⚠ ADVARSEL

- Sjekk alltid veiforholdene og utfør om nødvendig hensiktsmessige handlinger for å kjøre sikkert. Du er ansvarlig for at kjøretøyet ditt brukes på en forsvarlig og trygg måte.
- Hvis det intelligente frontlyssystemet ikke fungerer som det skal, bruker du blinklysspaken til å skifte mellom fjernlys og nærlys.

## Fjernlysassistanse (HBA)

⊕ utstyrsavhengig



Fjernlysassistanse skifter automatisk fjernlys og nærlys avhengig av registrert lysstyrke fra møtende kjøretøy, eller kjøretøy foran.

## Registreringsensor

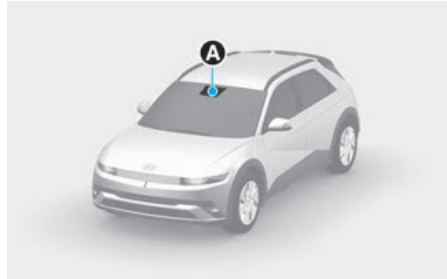

[A] frontkamera

Frontkameraet brukes som en registreringsensor for å registrere lys i omgivelser og lysstyrke under kjøring. Se bildet over for nøyaktig plassering av registreringssensoren.

**MERK**

- Hold alltid frontkamera i god stand for å opprettholde optimal ytelse for system for fjernlysassistent.
- For mer informasjon om forholdsreglene for frontkameraet, se avsnittet "Assistansesystem for unngåelse av frontkollisjon (FCA)" i kapittel 7.

## Innstillinger for fjernlysassistanse

### Innstilling av funksjonene

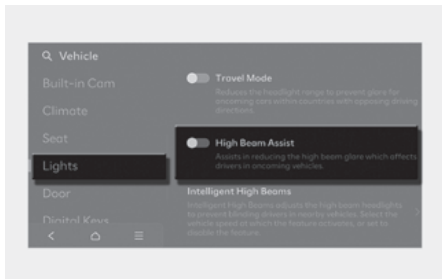

Med Start/Stopp-knappen i PÅ-posisjon velger du **Innstillinger > Kjøretøy > Lys > HBA (Fjernlysassistanse)** i infotainmentsystemet for å slå på fjernlysassistenten, og fjerner valget for å slå av funksjonen.

### **⚠ ADVARSEL**

For din egen sikkerhet bør du kun endre innstillinger når du har parkert bilen på et sikkert sted.

## Bruk av fjernlysassistent

- Når du har valgt 'Fjernlysassistanse' i infotainmentsystemet for å aktivere fjernlysassistenten:
  - Settes frontlysbryteren i AUTO-posisjon og frontlysspaken skyves mot instrumentpanelet. Indikatorlyset for fjernlysassistanse (☺) vil slås på.
  - Når fjernlysassistanse er aktivert, vil fjernlysene skru seg på når kjøretøyets hastighet overstiger 30 km/t (20 mph), og fjernlysindikatoren (☺) vil begynne å lyse. Når kjøretøyets hastighet er under 20 km/t (12 mph), slås fjernlyset ikke på, og indikatorlyset vil lyse hvitt.
- Når fjernlysassistent er i drift:
  - Hvis blinklysspaken er trukket mot deg når fjernlysene er skrudd av, vil fjernlysene skru seg på. Når du slipper blinklysspaken, aktiveres fjernlysassistansen igjen.
  - Hvis blinklysspaken er trukket mot deg når fjernlysene er blitt skrudd på av fjernlysassistenten, skrur nærlysene på og fjernlysassistenten skrur av.
  - Hvis blinklysspaken er skjøvet vekk fra deg, skrur fjernlysene seg på og fjernlysassistenten skrur seg av.
  - Hvis frontlysbryteren er endret fra AUTO til en annen posisjon (frontlys/posisjon/av), vil det korresponderende lyset skrur på og fjernlysassistenten skrur av.

- Når fjernlysassistenten er i drift, endres fjernlysene til nærlys hvis:
  - Hovedlysene til et møtende kjøretøy registreres.
  - Baklysene på et kjøretøy foran deg registreres.
  - Hovedlysene eller baklysene til en motorsykkel eller sykkel registreres.
  - Lyset i omgivelsene er sterkt nok til at fjernlys ikke er nødvendig.
  - Gatelys eller andre lys registreres.

### **i** Informasjon

Bildene og fargene på instrumentpanelet kan variere avhengig av instrumentpaneltypen eller temaet som er valgt for instrumentpanelet.

## Funksjonsfeil og begrensninger for fjernlysassistent

### Funksjonsfeil for fjernlysassistent

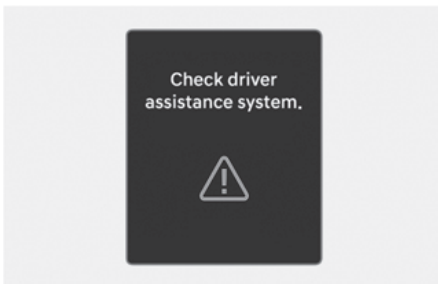

Når fjernlysassistenten ikke fungerer på riktig måte, vil varselmeldingen **“Kontroller førerassistansesystemet”** vises, og varsellampen  vil lyse opp på instrumentpanelet. Vi anbefaler at systemet kontrolleres hos en autorisert HYUNDAI-forhandler.

### Begrensninger for fjernlysassistent

Fjernlysassistent fungerer kanskje ikke skikkelig i følgende situasjoner:

- Fjernlysene fra et møtende kjøretøy, eller kjøretøyet foran deg, er ødelagt eller er utenfor deteksjonsområde.
- Fjernlysene på et møtende kjøretøy, eller kjøretøyet foran deg, er tildekket av støv, snø eller vann.
- Frontlysene til et møtende kjøretøy, eller kjøretøyet foran deg, er skrudd av, men tåkelysene er skrudd på.
- Det er lys med en lignende fasong som lysene på et kjøretøy foran deg.
- Frontlyktene ikke er reparert eller erstattet på riktig måte.
- Frontlysene ikke er riktig innstilt.
- Du kjører på en smal, svingete vei, på et ujevnt underlag, i oppoverbakke eller nedoverbakke.
- Kjøretøyet foran er delvis synlig i et veikryss eller på en svingete vei.
- Det er en midlertidig reflektor eller blinkende lys foran deg (anleggsområde).
- Det er trafikklys, refleksskilt, LED-skilt eller speil langs veien.
- Veien er våt eller dekket med snø eller is.
- Et kjøretøy kommer plutselig til syne rundt en sving.
- Kjøretøyet er skjevt på grunn av et punktert dekk eller fordi det taues.
- Frontlyktene fra et møtende kjøretøy, eller kjøretøy foran deg, ikke registreres på grunn av eksos, røyk, snø, tåke, snøstorm, vannsprut på veien, eller kondens på ruten, osv.

## **i** Informasjon

For mer informasjon om begrensningene til frontkameraet, se avsnittet “Assistansesystem for unngåelse av frontkollisjon (FCA)” i kapittel 7.

---

## **!** ADVARSEL

- Sjekk alltid veiforholdene og utfør om nødvendig hensiktsmessige handlinger for å kjøre sikkert. Du er ansvarlig for at kjøretøyet ditt brukes på en forsvarlig og trygg måte.
  - Når fjernlysassistenten ikke fungerer normalt, bruker du blinklysspaken til å veksle mellom fjernlys og nærlys.
  - Fjernlysassistenten vil kanskje ikke fungere på 15 sekunder rett etter at kjøretøyet ditt er startet, eller når frontkameraet er initialisert.
- 

## Kupélylys

### **!** ADVARSEL

Du må ikke bruke kupélylysene når du kjører i mørket. Kupélylysene kan blende deg og forårsake en ulykke.

---

### **MERK**

Ikke bruk kupélylyset over lengre perioder når kjøretøyet ikke er i drift. Batteriet kan lades ut.





---

### **AUTO-slukking av kupélylys**

Kupélylysene slukkes automatisk 20 minutter etter at kjøretøyet slås av og dørene lukkes. I tilfelle en av dørene åpnes vil lyset slukkes 25 minutter etter at bilen stoppes. Hvis dørene låses med fjernkontrollnøkkel eller smartnøkkel og kjøretøyet tyverialarmsystem går i armert tilstand, slukker lyset etter 5 sekunder.

## Frontlykter



- : Trykk på linsen for å slå kartlyset av eller på. Dette lyset avgir en rettet lysstråle til praktisk bruk som kartlys på kvelden, eller som et personlig lys for fører og forsetepassasjer.
- : Trykk på knappen for å slå på taklyset til for-/baksetene.
- : Trykk på knappen for å slå på moduslampen. Trykk på knappen igjen for å slå av lampen.
- : Kupélysene foran og bak tennes når for- eller bakdørene åpnes. Når dørene låses opp av fjernkontrollnøkkelen eller smartnøkkelen, tennes for- og baklampene i ca. 30 sekunder, så lenge ingen dører åpnes. Taklysene foran og bak slukkes gradvis etter ca. 30 sekunder når døren lukkes. Hvis tenningsbryteren er i stillingen ON eller alle dørene er låst, slukkes for- og baklampene. Hvis en dør åpnes med start/stopp-knappen i stillingen ACC eller OFF, lyser lampene foran og bak i ca. 5 minutter.



## Bakre lys

Taklys (uten panoramatak)



Personlig lampe (med panoramatak)



, : Trykk på knappen for å slå av og på taklys i baksetet.



## Sminkespeillys



Skyv på bryteren for å slå lyset av eller på.

- ☞: Lyset slås på hvis denne knappen trykkes inn.
- : Lyset slukkes hvis denne knappen trykkes inn.

### MERK

La bryteren alltid stå i av-stilling når sminkespeillyset ikke er i bruk. Hvis solskjermen er igjen uten at lampen er av, kan det tappe batteriet eller skade solskjermen.

## Hanskeromlys

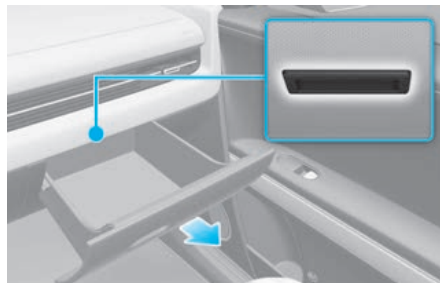

Hanskeromlyset slås på i omtrent 20 minutter når hanskerommet åpnes.

### MERK

Lukk hanskerommet etter bruk for å hindre unødvendig utlading av batteri.

## Omgivelseslys



For å stille inn lysstyrken og fargen på omgivelseslyset, velges **Innstillinger > Kjøretøy > Lys > Omgivelseslys** i infotainmentsystemet.

- Hvis **Koblet til kjøremodus** er valgt, endres fargen på omgivelseslyset i henhold til valgt kjøremodus.
- Hvis du ikke vil bruke omgivelseslys, sett **Lysstyrke** på **0** i infotainmentsystemet.

## **i** Informasjon

Infotainmentsystemet kan endres etter programvareoppdateringer. For mer informasjon, se håndboken som leveres sammen med infotainmentsystemet og hurtigguiden.

## Lampe i fremre bagasjerom



Lampen lyser når bagasjerommet åpnes. Lampen fortsetter å lyse når bagasjerommet ikke er helt lukket.

### **⚠ FORSIKTIG**

Kontroller at den er helt lukket etter at du har lukket bagasjerommet. I tilfelle den står åpen uten å starte bilen, vil lampen tennes og batteriet kan være utladet.

## Bagasjeromslys

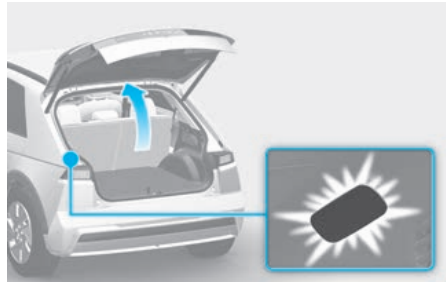

Bagasjeromslyset skrus på når bagasjerommet er åpent, og av når bagasjerommet er lukket.

### **MERK**

Lukk bagasjerommet etter bruk, for å forhindre unødvendig batteri-utladning.

## Vindusviskere og spylere

Vindusvisker/spylere på frontrute - Type A

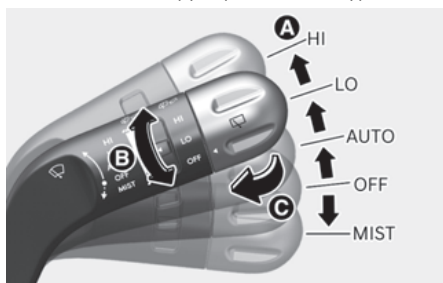

Vindusvisker/spylere på frontrute - Type B

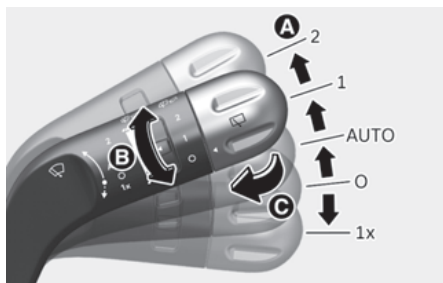

Vindusvisker/spylere på frontrute - Type C



Vindusvisker/spylere på bakrute - Type A

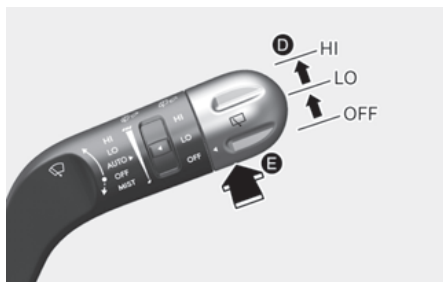

Vindusvisker/spylere på bakrute - Type B

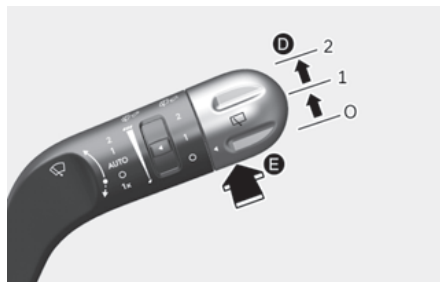

Vindusvisker/spylere på bakrute - Type C

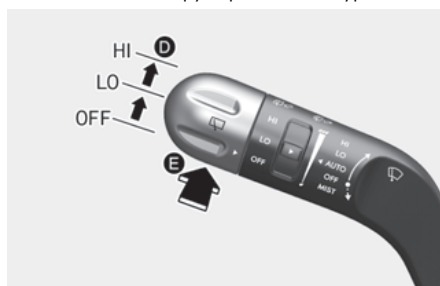

### A. Hastighetskontroll for vindusvisker

- **HI/2:** Høy vindusviskerhastighet
- **LO/1:** Lav vindusviskerhastighet
- **INT/---**: Intervallvisker
- **AUTO** (utstyrsavhengig): Auto-kontrolltørking
- **OFF/O:** Av
- **MIST/1x:** Enkelttørk

**B.** Periodisk justering av tørketid/Automatisk justering av

**C.** Spyling med korte vindusviskerslag

**D.** Vindusviskerkontroll på bakrute

- **HI/2:** Høy vindusviskerhastighet
- **LO/1:** Lav vindusviskerhastighet
- **OFF/O:** Av

**E.** Spyl med enkelt vinudsvikerslag (bakrute)

## Vindusvisker på frontrute

Fungerer som følger når bilen slås på.

- **HI/2:** Vindusviskeren går med en høyere hastighet.
- **LO/1:** Vindusviskeren går med en lavere hastighet.
- **INT/---**: Vindusviskeren går i intervaller. Vri på hastighetsbryteren for å endre hastighetsinnstillingen.

**AUTO** (utstyrsavhengig): Regnsensoren som er plassert på øvre enden av frontruten føler regnmengden og kontrollerer at viskersyklusen har riktig intervall. Desto mer det regner, jo hurtigere arbeider viskerne. Når regnet stopper, stopper vindusviskeren. Vri på hastighetsbryteren for å endre hastighetsinnstillingen.

- **OFF/O:** Viskeren arbeider ikke.
- **MIST/1x:** Trykk spaken ned og slipp for en enkelt viskesyklus. Vindusviskerne vil gå kontinuerlig hvis hendelen holdes i denne posisjonen.

### **i** Informasjon

Hvis det er stor opphopning av snø eller is på frontruten, kan den avrimes i ca. 10 minutter, eller til snøen og/eller isen er fjernet, for å hindre skade på vindusviskerne og spylersystemet.

## **AUTO** (automatisk kontroll)

**utstyrsavhengig**

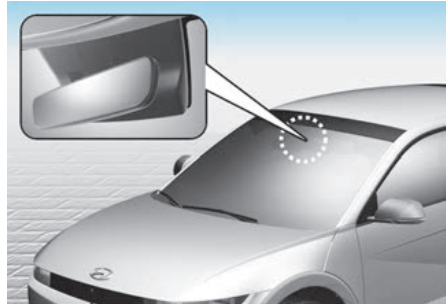

Regnsensoren som er plassert på øvre enden av frontruten føler regnmengden og kontrollerer at viskersyklusen har riktig intervall.

Vri på følsomhetskontrollen for å endre følsomhetsinnstillingen.

Hvis viskerbryteren er satt til **AUTO**-modus når Start/stopp-knapp settes til **ON (PÅ)**, aktiveres vindusviskeren én gang for å utføre en automatisk systemsjekk. Sett vindusviskeren til **OFF(O)** når den ikke er i bruk.

### **!** ADVARSEL

For å unngå personskade:

- Må du ikke ta på øvre del av frontruten med kroppen vendt mot regnsensoren.
- Må du ikke tørke av øvre del av frontruten med en fuktig eller våt klut.
- Må du ikke legge trykk på frontruten.

### **MERK**

- Må viskerbryteren settes til **OFF(O)** når du vasker bilen for å avbryte den automatiske vindusviskerfunksjonen.
- Ikke fjern sensordekselet på øvre del av frontruten på passasjersiden.

## frontrutespylere



I **OFF/O** posisjon: Dra spaken forsiktig mot deg for å sprøyte spylervæske på frontruten og kjøre viskerne i 1-3 sykluser. Driften av viskerne og påføring av spylervæske fortsetter inntil du slipper hendelen. Hvis spyleren ikke virker, kan du fylle på spylervæske i vindusspylerbeholderen.

### **Resirkulert luft når spylervæsken har blitt brukt**

For å redusere ubehagelig lukt av spylervæsken i kupéen når spylervæske brukes, aktiveres resirkulasjonsmodusen og klimaanlegget automatisk, avhengig av utendørstemperaturen. Hvis du velger modus for friskluft mens funksjonen er i drift, gjenopptas funksjonen etter et bestemt tidsrom. Det kan hende at funksjonen ikke fungerer under bestemte forhold, for eksempel kaldt vær eller at bilen er slått av.

For mer informasjon, se avsnittet "Klimaanlegg, tilleggsfunksjoner" i dette kapittelet.

## **⚠ ADVARSEL**

Når utetemperaturen er under frysepunktet, må du ALLTID varme opp frontruten med defrosteren for å hindre at spylervæsken fryser på frontruten og hindrer sikten slik at det kan føre til en ulykke og alvorlig personskade eller død.

Bruk alltid spylervæske tilpasset kaldt vær i vintersesongen.

## **MERK**

For å hindre skade:

- Bruk ikke spylervæske når væskeresservoaret er tomt eller når frontruten er tørr.
- Bruk ikke vindusviskerne når frontruten er tørr.
- Ikke forsøk å bevege viskerne manuelt.
- Bruk spylervæske med frostbeskyttelse i vintersesongen og i kaldt vær.

## Bakvindusvisker og spylervæske



Bryteren for viskerblad og spylervæske på bakrute er plassert på enden av hendelen for viskerblad og spylervæske. Vri bryteren til ønsket posisjon for å bruke viskerblad og spylervæske for bakrute.

- **HI/2:** Høy vindusviskerhastighet
- **LO/1:** Lav vindusviskerhastighet
- **OFF/0:** Av

### ***Automatisk bakvindusvisker***

Bakvindusviskeren er i gang mens bilen står i revers og frontruteviskeren er på.

Du kan velge funksjonen ved å velge **Innstillinger > Kjøretøy > Komfort > Automatisk vindusvisker bak (revers)** i infotainmentsystemet.

For mer informasjon, se avsnittet «Resirkulert luft når spylervæske har blitt brukt» i kapittel 5.

## Vindusviskere bak



Skyv hendelen fra deg for å spylere bakruten og kjør viskerne i 1-3 sykluser. Driften av viskerne og påføring av spylervæske fortsetter inntil du slipper hendelen.

## Automatisk klimakontrollsystem

Klimakontrollpanel

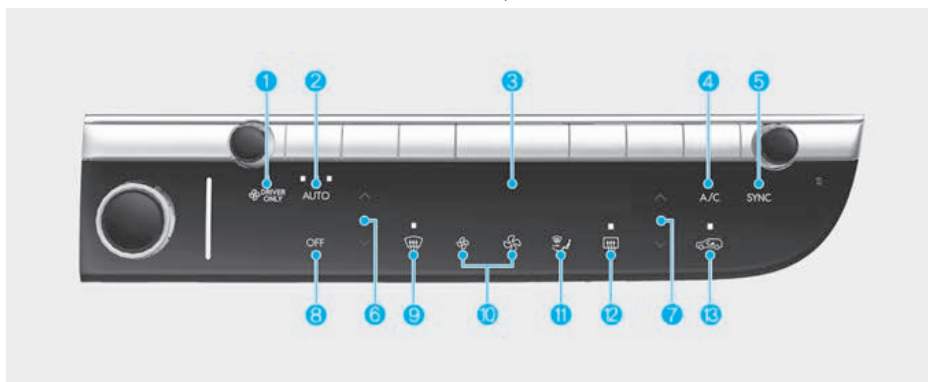

Den faktiske utformingen kan avvike fra illustrasjonen.

- (1) Bare sjåfør-modus
- (2) AUTO (automatisk kontroll)
- (3) Informasjonsskjerm for klimakontroll
- (4) Klimaanlegg (A/C)
- (5) SYNK
- (6) Førerens temperaturkontroll
- (7) Passasjerens temperaturkontroll
- (8) OFF (AV)
- (9) Avriming frontrute
- (10) Kontroll av viftehastighet
- (11) Knapp for valg av modus
- (12) Defroster for bakrute
- (13) Luftinntakskontroll

### **i** Informasjon

Bruk en ren mikrofiberklut til å forsiktig vaske bort fingeravtrykk fra berøringsskjermer.

## Automatisk oppvarming og luftkondisjonering

Den automatiske klimakontrollen styres av temperaturen du stiller inn.

1. Når bilen er PÅ, trykker du på **AUTO**-knappen. Modusene, viftehastighetene, luftinntaket og klimaanlegget styres automatisk av innstillingen av temperatur.

Du kan kontrollere viftehastigheten i tre faser ved å trykke på **AUTO**-knappen i løpet av automatisk drift.

- HØY: Gir rask luftkondisjonering og oppvarming med maksimal viftehastighet.
- MIDDELS: Gir klimaanlegg og oppvarming med middels viftehastighet.
- LAV: Viftehastigheten er konfigurert til den laveste innstillingen.



2. Trykk på temperaturbryteren for å angi ønsket temperatur. Hvis den laveste temperaturinnstillingen velges, vil ikke aircondition være i drift kontinuerlig. Når kupeen er tilstrekkelig avkjølt, justerer du knappen til en høyere temperatur når det er mulig.



For å slå av den automatiske driften, velg en av de følgende:

- Viftehastighetsnivå
- Klimaanlegg (A/C)
- Modusvalg
- Avriming frontrute

Den valgte funksjonen styres manuelt mens andre funksjoner fungerer automatisk.

For enkelhets skyld og for å forbedre effektiviteten til klimakontrollsystemet anbefaler vi at du bruker **AUTO**-knappen og stiller temperaturen til 22 °C / 72 °F.



### **i** Informasjon

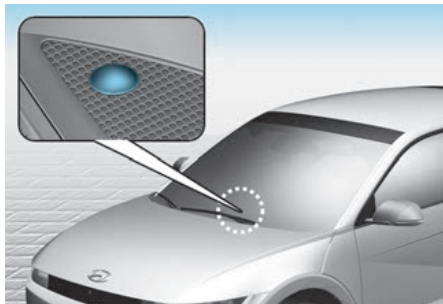

For å sikre bedre kontroll på varmeapparatet og kjøleanlegget må du aldri legge noe i nærheten av sensoren for omgivelseslys/sollys.

## Manuell oppvarming og luftkondisjonering

1. Når bilen er PÅ, setter du knappen for valg av modus i ønsket posisjon.

### **i** Informasjon

Slik forbedrer du effektiviteten til oppvarming og avkjøling;

- Varme:
- Avkjøling:

2. Sett temperaturbryteren til ønsket temperatur.
3. Sett luftinntaksbryteren på uteluft (friskluft).
4. Still inn viftehastigheten til ønsket hastighet.
5. I tilfelle du ønsker klimaanlegg, skrur du systemet for klimaanlegg på.
6. Trykk på **AUTO**-knappen for å omstille til helautomatisk kontroll av systemet.

### Modusvalg

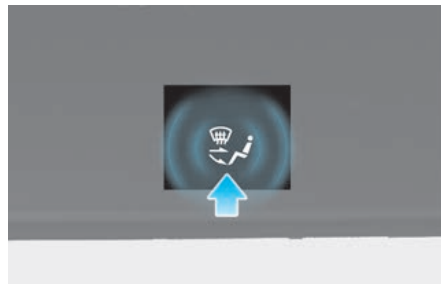





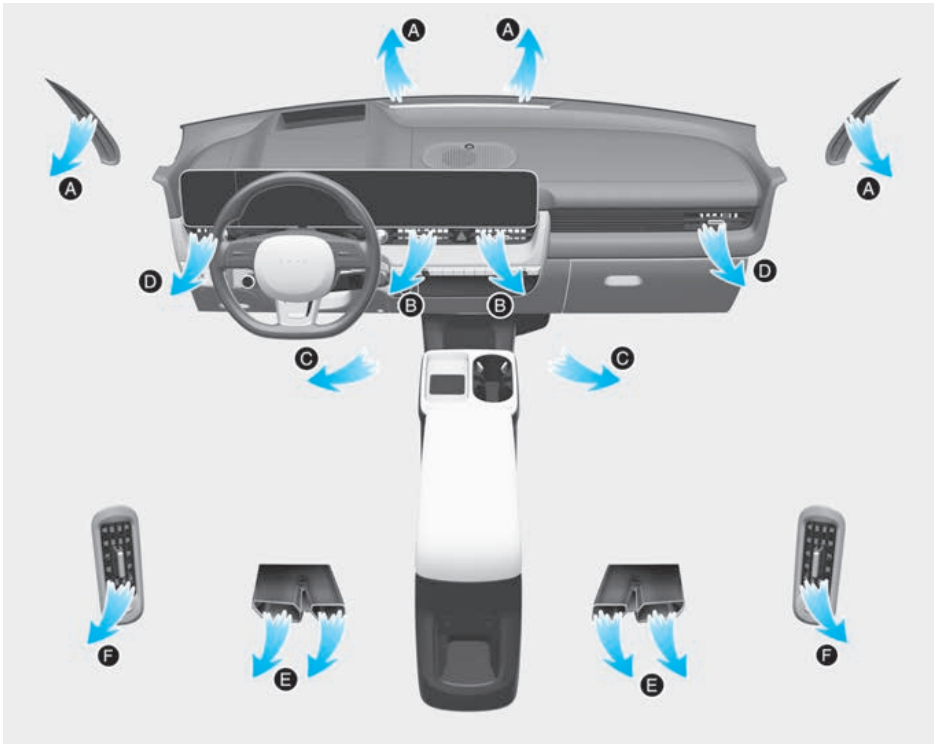

Modusvelgeren styrer retningen på luftstrømmen gjennom ventilasjonssystemet.

Luftstrømningsretning

Venstrestyrt bil



Symbol	Betjening	Retning
	Luftstrømmen er rettet mot overkroppen og ansiktet. I tillegg kan hvert utløp kontrolleres for å dirigere luften som kommer ut av utløpet.	B, D, F
	Luftstrømmen er rettet mot ansiktet og gulvet.	B, C, D, E, F
	Luftstrømmen er rettet mot ansiktet, gulvet og frontruten.	A, B, C, D, E, F
	Mesteparten av luftstrømmen er rettet mot gulvet, og en liten mengde luft er rettet mot avrimerne på frontruten og sidevinduene.	A, C, D, E
	Mesteparten av luftstrømmen er rettet mot gulvet og frontruten, og en liten mengde er rettet mot avrimerne på sidevinduene.	A, C, D, E
	Mesteparten av luftstrømmen er rettet mot frontruten, og en liten mengde er rettet mot avrimerne på sidevinduene.	A, D

### Avriming frontrute



Trykk på defrosterknappen for frontrute (indikatoren lyser PÅ) for å slå på defrosteren for frontrute. Ved konfigurering av avdugging av frontruten, velges utvendig (frisk) modus automatisk og klimaanlegget slås på ifølge den registrerte omgivelsestemperaturen

Trykk på defroster-knappen på frontrute en gang til (indikatoren lyser AV) for å slå av funksjonen. Hver klimakontrollinnstilling går tilbake til innstillingen før du velger avriming av frontruten.

### Instrumentpanelventiler

Forsete

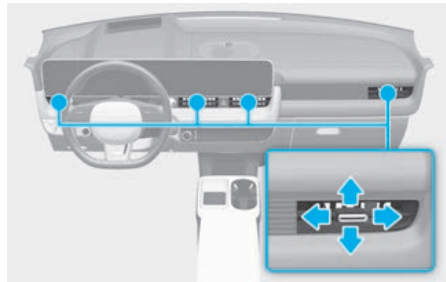

Baksete

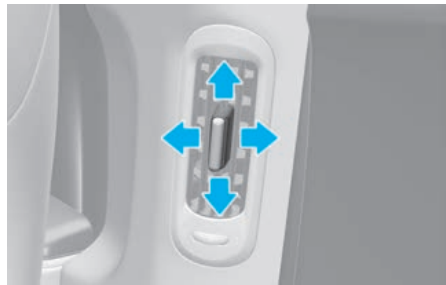

- Luftstrømmen fra ventilen på instrumentpanelet kan rettes opp/ned eller venstre/høyre ved bruk av ventilspjeldet.
- Luftstrømmen kan stenges når ventilasjonsspaken skyves til ⊗-posisjon.

## Temperaturkontroll



Trykk på **^** knappen for å innstille temperatur. Trykk på **v** knappen for å innstille temperatur.

### Konvertering av temperatur (°C ↔ °F)

For å endre temperaturenheten fra °C til °F, eller fra °F til °C:

- Trykk på **A/C**-knappen i mer enn 3 sekunder, og trykk deretter opp modusvalgknappen i mer enn 3 sekunder innen 5 sekunder.
- Velg **Innstillinger > Generell > Enhet > Temperaturenhet > °C/°F** i infotainmentsystemet.

## Kun fører



Hvis du trykker på knappen **KUN FØRER** (indikatorlampen lyser), rettes mesteparten av luftstrømmen mot føreraset.

### **i** Informasjon

Noe av luftstrømmen kan rettes mot andre sittestillinger for å holde inneluften behagelig når du bruker **KUN FØRER**.

Når du bruker defroster for frontruten, vil luftstrømmen på begge sider av frontruten fortsette å fungere uavhengig av om **KUN FØRER** er aktivert.

### **SYNC (Justere temperaturen på fører- og passasjersiden likt)**



#### **Justere temperatur, luftstrømretning og viftehastighet på samme måte**

Trykk på **SYNC**-knappen (kontrollampen lyser AV) for å justere temperatur, luftstrømningsretning og viftehastighet likt på fører- og passasjersiden.

#### **Justere temperaturen individuelt**

Trykk på **SYNC**-knappen (indikatoren lyser AV) en gang til for å justere temperaturen på fører- og passasjersiden individuelt.

### **Luftinntakskontroll**

#### **Resirkuleringsmodus**



Ved valgt luftresirkuleringsmodus, vil luft fra passasjerkupeen trekkes gjennom klimakontrollsystemet.

#### **Utendørsmodus (friskluft)**



Når uteluft (friskluft) er valgt, kommer luften inn i bilen fra utsiden, og trekkes gjennom klimakontrollsystemet.

#### **i Informasjon**

Det anbefales at systemet blir brukt i friskluft-posisjon.

Langvarig bruk av varmeapparatet når resirkulert luft er valgt (og uten at klimaanlegget er på), kan forårsake dugg på frontruten og sidevinduene, og luften inne i kupeen kan bli dårlig.

I tillegg vil forlenget bruk av klimaanlegget med resirkulert luft føre til svært tørr luft i kupeen.



#### **! ADVARSEL**

For å forhindre alvorlig personskade eller død:

- Fortsettes systemdrift for klimakontroll i luftresirkuleringsmodus, kan det føre til økt fuktighet på bilens innside, som igjen kan gi kondens på frontruten og sidevinduene, og hindre sikten.
- Ikke sov i en bil med klimaanlegget eller varmesystemet på.
- Fortsatt bruk av luftresirkulering i klimaanlegget, kan føre til dødsighet eller tretthet, og du kan miste kontroll på bilen din. Still luftinntakskontrollen på uteluft (friskluft) mens du kjører.

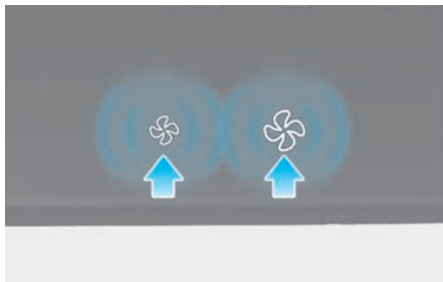
### Kontroll av viftehastighet



Trykk på  knappen for å øke viftehastigheten og luftstrømmen. Trykk på  knappen for å redusere viftehastigheten og luftstrømmen.

#### Informasjon

Bruk av viften når Start/Stop-knappen står på ON (PÅ), kan føre til at batteriet utlades.

### Klimaanlegg



Trykk inn **A/C**-knappen for å slå klimaanlegget (indikatoren lyser PÅ) på og av.

### AV-modus

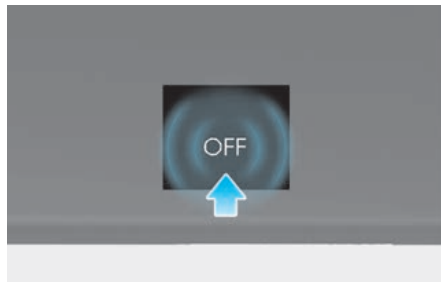

Trykk på **AV**-knappen for å slå av klimaanlegget. Du kan fortsatt betjene knappene for modus og luftinntak så lenge Start/Stop (start/stopp-knappen) er i ON (PÅ).

### Systemdrift

#### Kjøling/ventilasjon

1. Sett modusen i  posisjon.
2. Sett luftinntaksbryteren på uteluft (friskluft).
3. Sett temperaturbryteren til ønsket posisjon.
4. Still inn viftehastigheten til ønsket hastighet.

### Oppvarming

1. Sett modusen i  posisjon.
2. Sett luftinntaksbryteren på uteluft (friskluft).
3. Sett temperaturbryteren til ønsket posisjon.
4. Still inn viftehastigheten til ønsket hastighet.
5. Hvis du ønsker, kan du slå på klimaanlegget med en høy temperaturinnstilling for å avfukte luften før du setter deg i kupeen.

Hvis det blir dugg på frontruta, settes modusen i  posisjon.

### Brukstips

- For å unngå at støv eller ubehagelig luft kommer inn i kjøretøyet gjennom ventilasjonssystemet, kan du velge resirkuleringsmodus med kontrollen for luftinntak. Sørg for å sette systemet tilbake på friskluftposisjon når luften har blitt bedre, for å få frisk luft inn i bilen. Dette vil hjelpe føreren til å holde seg våken og komfortabel.
- For å forhindre kondens på frontruten, settes luftinntakskontrollen på friskluftmodus og viftehastigheten til ønsket posisjon. Klimaanlegget slås på, og temperaturkontrollen justeres til ønsket temperatur.

### Klimaanlegg

Klimaanlegg i kjøretøyer fra HYUNDAI er fylt med R-134a eller R-1234yf kjølemedium.

1. Starte bilen. Trykk på klimaanleggknappen.
2. Sett modusen i  posisjon.
3. Still luftinntakskontroll på uteluft (friskluft) eller luftresirkuleringsmodus.
4. Juster til ønsket viftehastighetskontroll og temperaturkontroll.

Når du ønsker maksimum kjøling, setter du temperaturkontrollen til den laveste innstillingen og kontrollen for viftehastighet til den høyeste innstillingen.

### Driftstips for klimaanlegg

- Hvis bilen har vært parkert i direkte sollys når det er varmt ute, åpner du vinduene en liten stund for å slippe ut den varme luften i bilen.
- Når tilstrekkelig avkjøling er oppnådd, bytter du tilbake fra posisjonen for resirkulert luft til posisjonen for frisk uteluft.
- Senk fuktigheten inne i bilen, med klimaanlegget med vinduene lukket, for å redusere fuktighet på vinduer når det regner eller er fuktig vær.
- Bruk klimaanlegget noen minutter hver måned for å sikre maksimal ytelse på systemet.
- Hvis du bruker klimaanlegget med høy styrke, kan forskjellen mellom temperaturen på luften utendørs og temperaturen på frontruten gjøre at det dannes dugg på utsiden av frontruten, noe som gir dårlig sikt. I dette tilfellet setter du modusvelgeren i -stilling og viftehastigheten på laveste hastighet.



## Systemvedlikehold

### Luftfilter for kupé

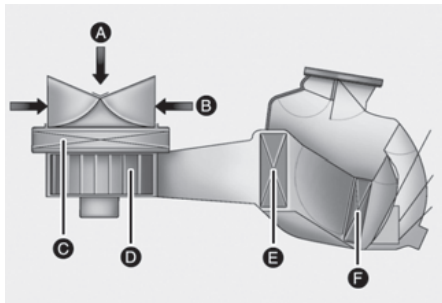

- [A] Uteluft
- [B] Resirkulert luft
- [C] Luftfilter for klimakontroll
- [D] Blåser
- [E] Fordamperkjerne
- [F] PTC og indre kondensator

Luftfilteret for kupeen sitter bak hansenrommet. Det filtrerer luften for støv og andre partikler som kommer inn i bilen via varme og klimaanlegg.

Vi anbefaler at luftfilteret i kupeen skiftes av en autorisert HYUNDAI-forhandler, i henhold til vedlikeholdsplanen. I tilfelle bilen kjøres under vanskelige forhold, som støvete eller ujevne veier, og/eller under transport av dyr, eller det røykes inne i bilen, trengs det hyppigere kontroll og utskifting av kupéfilteret.

### i Informasjon

- Skift ut filteret i henhold til tidsplanen for vedlikehold. I tilfelle bilen kjøres under vanskelige forhold som støvet, ujevne veier trengs det oftere kontroll og skifte av filteret til klimaanlegget.
- I tilfelle luftstrømmengden plutselig avtar, anbefaler vi at bilen kontrolleres hos en autorisert HYUNDAI-forhandler.

### Kontrollere mengden av kjølemiddel i aircondition og kompressormøremiddel

Hvis kjølemediumnivået er lavt, reduseres ytelsen til aircondition. Overfylling reduserer også ytelsen til aircondition.

Overfylling har også dårlig innvirkning på klimaanlegget. Hvis du oppdager unormal drift anbefaler vi at systemet kontrolleres av en godkjent HYUNDAI-forhandler.

### MERK

Det er viktig at du bruker riktig type og mengde med olje og kjølemedium. Ellers kan det oppstå skader på kompressoren og unormal systemfunksjon. For å forhindre skader bør reparasjonsarbeid på aircondition i bilen din bare utføres av opplærte og kvalifiserte mekanikere.

### **ADVARSEL**

#### **Biler som er levert med R-1234yf**



For å forhindre alvorlig skade, bør service på klimaanlegget kun utføres av faglærte og sertifiserte teknikere. R-1234yf er lett antennelig og betjenes under høyt trykk.

Alle kjølemedier må gjenvinnes med riktig utstyr. Ventilasjon av kjølemedler direkte til atmosfæren er skadelig for individer og miljø.

#### **Biler som er levert med R-134a**



For å forhindre alvorlig skade, bør service på klimaanlegget kun utføres av faglærte og sertifiserte teknikere. R-134a betjenes under høyt trykk.

Alle kjølemedier må gjenvinnes med riktig utstyr. Ventilasjon av kjølemedler direkte til atmosfæren er skadelig for individer og miljø.

---

### **Kjølemiddeletikett for klimaanlegg**

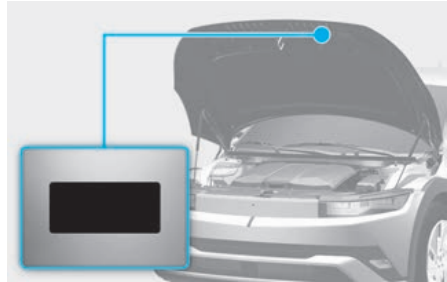

Du kan sjekke hvilken type kjølemedium til klimaanlegg som brukes i din bil, på etiketten på innsiden av panseret.

Type A

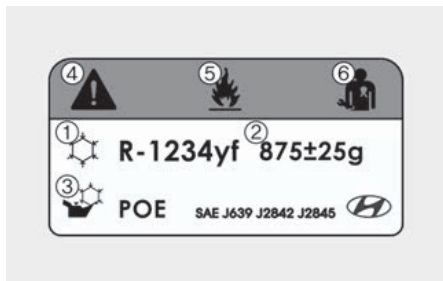

Type B

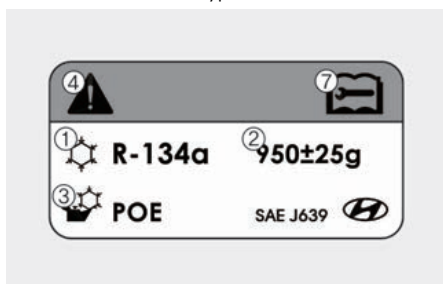

Hvert symbol og spesifikasjon på klimaanleggets kjølemiddeletikett er representert som følgende:

- (1) Klassifisering av kjølemiddel
- (2) Mengde kjølemedium
- (3) Klassifisering av smøremiddel til kompressor
- (4) Forsiktig
- (5) Lettantennelig kjølemedium
- (6) Reparasjon av klimaanlegget må utføres av en faglært mekaniker
- (7) Servicehåndbok

## Fjerne rim og dugg fra frontruten

### ⚠ ADVARSEL

Ikke bruk avrimingssystemet  under nedkjøling i ekstremt fuktig vær. Det kan komme kondens på den ytre overflaten av frontruten, som kan redusere sikten.

Dette kan føre til kollisjon som kan resultere i personskade eller død.

Sett modusvalgknappen i ansikthøyde  og senk viftehastigheten.

- For maksimal effekt på avrimingen stiller du temperaturkontrollen til den høyeste temperaturinnstillingen og viftekontrollen til den høyeste innstillingen.
- Hvis du ønsker varm luft mot gulvet under avriming eller duggfjerning, velger du posisjon for gulv-avriming.
- Før du kjører må du fjerne all snø og is fra frontruten, bakruten, utvendige speil og alle sidevinduer.
- Fjern all snø og is fra panseret og luftinntaket i grillen for å bedre effektiviteten til varmeapparatet og avrimingen, og for å redusere sannsynligheten for kondens på innsiden av frontruten.

## Automatisk klimakontrollsystem

### Slik fjerner du dugg og rim fra innsiden av frontruten

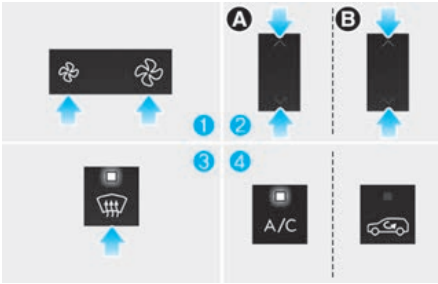

1. Velg viftehastighet. Sett viftehastigheten til høyeste posisjon for rask avising.
2. Velg ønsket temperatur.
3. Trykk på knappen for avising (☸).
4. Uteluft (friskluft) velges automatisk. Klimaanlegget starter automatisk. Dersom klimaanlegget, uteluft (friskluft) ikke er valgt automatisk, justerer du den tilsvarende bryteren.

### Slik fjerner du dugg og rim fra utsiden av frontruten

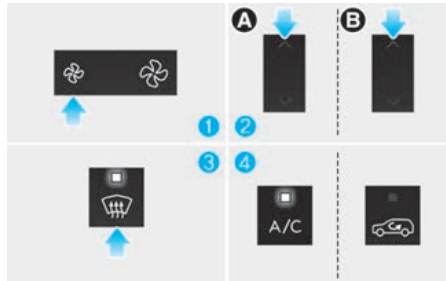

1. Still viftehastigheten på det høyeste trinnet.
2. Sett temperaturen på den varmeste innstillingen.
3. Trykk på knappen for avising (☸).
4. Klimaanlegget slår seg på i henhold til den registrerte omgivelsestemperaturen, og posisjon for uteluft (friskluft) blir valgt automatisk.

## Avduggingslogikk

For å redusere sjansen for at det blir dugg på innsiden av frontruten, styres luftinntaket og klimaanlegget automatisk basert på visse forutsetninger. For å avbryte eller tilbakestille logikken for duggfjerning, gjør du som vist nedenfor.

1. Sett start/stopp-knappen i ON-posisjon.
2. Trykk på defrosterknappen (☸) eller (☸) i mer enn 3 sekunder.

Indikatoren for luftinntakskontroll blinker 3 ganger for å indikere at logisk styring for duggfjerning er slått av. Gjenta fremgangsmåten igjen for å slå på logisk styring av duggfjerning.

Dersom batteriet har blitt utladet eller koblet fra, tilbakestilles duggfjerningsfunksjonen.

## Avriming bakrute

### MERK

Bruk aldri skarpe verktøy eller vindurens som inneholder slipemidler, til å vaske vinduene. Dette for å forhindre skader på bakrutens avrimingsanlegg.

Defrosteren varmer opp vinduet for å fjerne rim, dugg eller tynn is fra innsiden og utsiden av bakvinduet mens bilen er i gang.

- For aktivering, trykker du på knappen for avriming av bakruten på kontrollpanelet i midten. Indikatoren på knappen for avriming av bakruten lyser når avriming er PÅ.



- Trykk på bryteren for avriming igjen, for å slå den av.

### i Informasjon

- Hvis det har samlet seg mye snø på bakruten, børster du den av før du bruker bakrutens avrimingsfunksjon.
- Defrosteren i bakvinduet slår seg automatisk av etter ca. 20 minutter eller når start/stopp-knappen blir slått av.

### Defroster for utvendige speil

Avriming av sidespeilet går i gang når du skrur på avrimingen i bakruten.

## Klimaanlegg, tilleggsfunksjoner

### **i** Informasjon

Infotainmentsystemet kan endres etter programvareoppdateringer. For mer informasjon, se håndboken som leveres sammen med infotainmentsystemet og hurtigguiden.

---

### Automatisk tørkefunksjon for klimaanlegg

Automatisk tørkefunksjon fjerner fuktighet og reduserer lukt fra klimaanlegget. Blåsermotoren går automatisk etter 30 minutter når bilen er slått av.

Automatisk tørkefunksjon kan skrues på eller av ved å velge **Innstillinger** > **Kjøretøy** > **Klima** > **Klimaegenskaper** > **Klimaanlegg automatisk tørking**.

I tilfelle driftstilstanden oppfylles etter innstilling av funksjonen, vises tilstanden på infotainmentsystemet, og blåsermotoren går automatisk.

Når automatisk tørkefunksjon er aktivert, setter klimaanlegget viftehastigheten på nivå 3, velger utemodus (friskluft) og dirigerer luftstrømmen til gulvet.

### **Driftsbetingelser**

Klimaanleggets automatiske tørkefunksjon fungerer under følgende betingelser:

- Kjøretøyet slås av etter bruk av klimaanlegget i en viss periode.
- Batterinivået er tilstrekkelig og utetemperaturen er over et visst nivå.

### **Forhold som forhindrer bruk**

Den automatiske tørkefunksjonen stopper ved følgende forhold:

- Automatisk tørkefunksjon for klimaanlegg har fungert i 10 minutter.
- Start/Stopp-knappen trykkes, eller bilen er PÅ.
- Klimakontrollsystemet fjernstyres.

### **i** Informasjon

Den automatiske tørkefunksjonen reduserer lukt fra klimaanlegget, men fjerner kanskje ikke all lukt.

---

## Automatisk duggfjerning

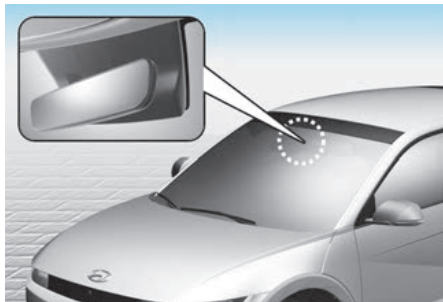

Automatisk duggfjerning reduserer sannsynligheten for dugging på innsiden av frontruten ved hjelp av automatisk registrering av fuktighet på innsiden av frontruten.

Automatisk duggfjerning fungerer når klimaanlegget er på.

### **i** Informasjon

Det automatiske duggfjerningssystemet fungerer muligens ikke normalt når den utvendige temperaturen er under  $-10\text{ }^{\circ}\text{C}$  ( $14\text{ }^{\circ}\text{F}$ ).

Når automatisk duggfjerning er i gang, vil -indikatoren lyse.

Hvis det påvises høy fuktighet i kjøretøyet, vil automatisk duggfjerning aktiveres.

Følgende trinn vil utføres automatisk:

- Unntatt Europa

Trinn 1) Klimaanlegget slår seg PÅ.

Trinn 2) Luftinntakskontrollen endres til modus for friskluft.

Trinn 3) Modus endres til avising for å rette luftstrømmen mot frontruten.

Trinn 4) Viftehastigheten settes til MAKS.

- For Europa

Trinn 1) Klimaanlegget slår seg PÅ.

Trinn 2) Luftinntakskontrollen endres til modus for friskluft.

Trinn 3) Viftehastigheten settes til MAKS.

Trinn 4) Modus endres til avising for å rette luftstrømmen mot frontruten.

Hvis klimaanlegget er avskrudd eller resirkulert luft er valgt manuelt samtidig som automatisk duggfjerning er PÅ, vil -indikatorlampen for automatisk duggfjerning blinke for å signalisere at manuell drift har blitt avbrutt.

## **Å skru PÅ eller AV det automatiske duggfjerningssystemet**

### Klimakontrollsystem

Hold knappen for frontrutedefrosteren inne i 3 sekunder mens start/stopp-knappen er satt til ON. Når automatisk duggfjerning er slått av, vil -symbolet blinke 3 ganger og vises på informasjonskjermen for klimastyring.

Når automatisk duggfjerning er skrudd på, vil -symbolet blinke 6 ganger uten signal.

### Infotainmentsystem

Automatisk duggfjerning kan bli skrudd av eller på ved å velge **Innstillinger** > **Kjøretøy** > **Klima** > **Avduggings-/Avrimingsalternativer** > **Auto-avdugging** fra infotainmentsystemet.

#### **i** Informasjon

Infotainmentsystemet kan endres etter programvareoppdateringer. For mer informasjon, se håndboken som leveres sammen med infotainmentsystemet og hurtigguiden.

---

#### **i** Informasjon

- Når aircondition slås på med det systemet for automatisk duggfjerning og du prøver å slå av aircondition vil indikatoren blinke 3 ganger og aircondition vil ikke bli slått av.
  - Ikke velg resirkulert luft samtidig som automatisk duggfjerning er i drift.
  - Når systemet for automatisk duggfjerning er i drift blir knappen for justering av viftehastighet, knappen for justering av temperatur og knappen for luftinntakskontroll alle deaktivert.
- 

#### **MERK**

Fjern ikke sensordekslet som sitter øverst på frontruten. Skader dekkes kanskje ikke av kjøretøygarantien din.

---

## Automatisk avfukking

### **+** Utstyrsavhengig

For å øke luftkvaliteten i kupeen, og gi mindre dugg på ruten, slår modusen for resirkulering seg av automatisk etter 5–30 minutter, avhengig av utetemperaturen, og luftinntaket endres til utvendig (frisk) luftstilling.

### **Skru AV og PÅ automatisk avfukking**

#### Klimakontrollsystem

For å skru automatisk avfukking av eller på, kan du velge ansiktsnivåmodus (-/↯) og trykke på knappen for luftinntakskontroll (↻) minst 5 ganger i løpet av 3 sekunder, samtidig som du trykker på knappen for **A/C**. Når automatisk avfukking er skrudd på, vil indikatoren på kontrollknappen for luftinntaket blinke 6 ganger. Når den skrur av, vil indikatoren blinke 3 ganger.

#### Infotainmentsystem

Automatisk avfukking kan bli skrudd av eller på ved å velge **Innstillinger** > **Kjøretøy** > **Klima** > **Automatisk ventilasjon** > **Auto-avfukking** i infotainmentsystemet.



## Resirkulert luft når spylervæsken har blitt brukt

**+** utstyrsavhengig

Resirkulasjonsmodus blir automatisk aktivert for å redusere lukten av spylervæsken som kommer inn i bilen når vindusviskere har blitt brukt.

Ved aktivering av resirkulasjonsmodus, kan den ubehagelige lukten trenge inn i bilen.

For å forhindre dugg på frontruten, kan resirkulasjonsmodus ikke velges i kaldt vær.

### **Skr**u aktivering ved bruk av spylervæske av eller på

#### **Klimakontrollsystem**

For å skru funksjonen for aktivering ved bruk av spylervæsken av eller på, kan du velge gulvnivåmodus (🚗) og så trykke på knappen for luftinntakskontroll (🌀) 5 ganger innen 3 sekunder.

Når aktiveringsfunksjonen ved bruk av spylervæske er skrudd på, vil indikatoren på kontrollknappen for luftinntak blinke 6 ganger. Når den skrur av, vil indikatoren blinke 3 ganger.

#### **Infotainmentsystem**

Aktivering for bruk av spylervæsken kan bli skrudd av eller på ved å velge **Innstillinger > Kjøretøy > Klima > Intern luftsirkulasjon > Aktivering ved bruk av vindusspylervæske** i infotainmentsystemet.

## Resirkulering av luft ved passering gjennom en tunnel

**+** utstyrsavhengig

For å forhindre at forurenset luft strømmer inn i kjøretøyet når du kjører gjennom en tunnel, vinduene betjenes klimakontrollsystemet ved hjelp av navigasjonskartinformasjonen og kjøretøyet hastighet på følgende måte:

For å bruke denne funksjonen kan den aktiveres fra infotainmentsystemet. Velg: **Innstillinger > Kjøretøy > Klima > Intern luftsirkulasjon**

- **Aktivering når du kjører inn i en tunnel:** Bilens vinduer lukkes automatisk, og klimasystemet skifter til resirkuleringsmodus i ca. 7 sekunder før du kjører inn i en tunnel.

Vinduene vil åpnes til forrige posisjon etter å ha passert området gjennom tunnelen. I tilfelle den elektriske vindusbryteren betjenes før vinduet åpnes, vil vinduet ikke åpnes til forrige posisjon.

#### **Driftsbetingelser**

- Klimakontrollsystemets friskluftmodus er valgt.
- Vinduet(e) er åpne.

Vinduene lukkes kun automatisk i tilfelle bilen er påsatt med funksjonen for automatisk opp/ned-vindu for alle seter.

### **i** Informasjon

- Aktiveringstiden for funksjonen kan variere på grunn av tidsforskjellen mellom GPS og kjøretøyets hastighet.
  - Funksjonen aktiveres inntil du har kjørt gjennom sammenhengende tunneler.
  - Når du kjører inn i en tunnel, kan resirkuleringsmodus føre til dugg på frontruten. Bruk defrosterknappen for frontruten.
  - Funksjonen fungerer ikke i korte tunneler.
  - Det kan hende at funksjonen ikke aktiveres hvis GPS-en ikke fungerer som den skal.
  - Infotainmentsystemet kan endres etter programvareoppdateringer. For mer informasjon, se brukerhåndboken som leveres sammen med infotainmentsystemet og hurtigguiden.
- 

### **!** ADVARSEL

Vær forsiktig så du ikke får kroppsdeler fast når vinduene lukkes.

---

## Oppbevaringsrom

### **!** ADVARSEL

Du må aldri oppbevare lightere, propanflasker eller andre antennelige/eksplosive materialer i bilen. Disse kan antennes og/eller eksplodere hvis bilen utsettes for høy temperatur i lengre perioder.

---

### **!** ADVARSEL

Sørg ALLTID for at deksler til oppbevaringsrom er godt lukket når du kjører. Gjenstander inni kjøretøyet beveger seg like raskt som bilen. Hvis du stopper eller svinger raskt, eller i en eventuell kollisjon, kan gjenstander kastes ut av oppbevaringsrom og forårsake alvorlige skader hvis de treffer føreren eller passasjerer.

---

### **MERK**

Forlat aldri verdisaker i oppbevaringsrommet, for å unngå tyveri.

---

## Oppbevaringsrom i midtkonsoll

### Konsollboks

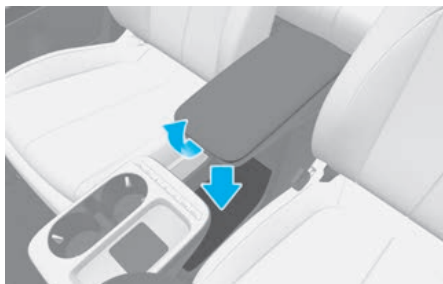

Åpne:

Grip og hold håndtaket på armlenet og løft lokket.

- Her kan du oppbevare gjenstander.

### Sliding console

+ utstyrsavhengig



Du skyver konsollen (2) forover/bakover ved å trykke på håndtaket (1) og trekke eller skyve konsollen til ønsket posisjon.

Kontroller om konsollboksen utløser en klikkelyd etter at du har flyttet den midtre konsollboksen.

#### ⚠ FORSIKTIG

Bruk av overdreven kraft på konsollboksen kan skade glideskinnene eller hendelen.

#### ⚠ ADVARSEL

Ikke flytt skyvekonsollen under kjøring. Dette kan føre til personskader ved bråstopp eller kollisjon.

## Hanskerom



Åpne:

Ved å dra i spaken (1).

### ADVARSEL

Lukk ALLTID hanskerommet etter bruk.

Et åpent hanskerom kan føre til alvorlig personskade for passasjerene ved en ulykke, selv om passasjerene bruker sikkerhetsbelte.

### **MERK**

Bruk av overdreven kraft på hanskerommet kan skade glideskinnene eller hendelen.

## Utstyr i kupéen

### Koppholder

Det kan plasseres små drikkebokser i koppholderne.

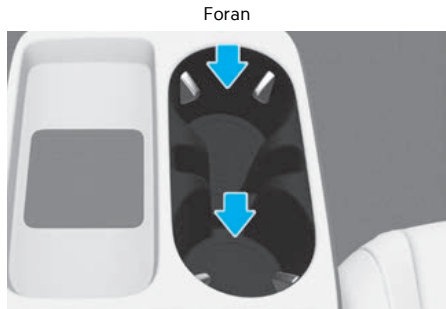

Bak

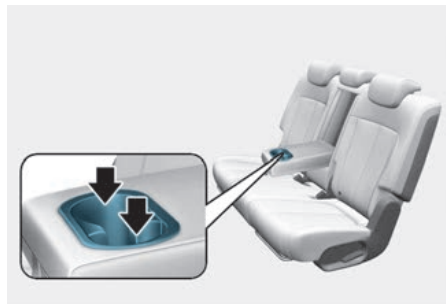

### ⚠ ADVARSEL

- For å unngå søl av drikke må du ikke starte eller bremse brått når koppholderen er i bruk. Ved søl av varm drikke kan du brenne deg. Hvis du brenner deg, kan det føre til at du mister kontrollen over bilen og havner i en ulykke.
- Ikke sett kopper, flasker, bokser osv med varm væske og uten lokk eller kork i koppholderen mens bilen er i bevegelse. Det kan føre til personskafer ved plutselig stopp eller en kollisjon.
- Bruk bare myke kopper i koppholderne. Harde gjenstander kan skade deg i en ulykke.

### MERK

- For å unngå søl bør du oppbevare drikke med lokk eller topp når du kjører. Væskesøl kan komme inn i kjøretøyets elektriske/elektroniske system og skade elektriske/elektroniske komponenter.
- Ikke bruk varmluft til å blåse ren eller tørke koppholderen når du rengjør væskesøl. Dette kan skade interiøret.
- Hold bokser eller flasker borte fra direkte sollys og legg dem ikke i en bil som er varm. De kan eksplodere.

## Solskjerm

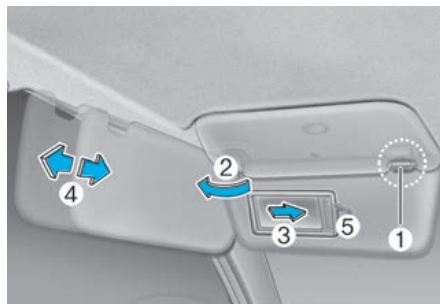

For å bruke solskjermen: Trekk den nedover.

For å bruke solskjermen til å sperre for solen fra sidevinduet, trekker du den ned, løsner den fra braketten (1) og dreier den til siden (2), mot vinduet.

Dra ned solskjermen og skyv til side speildekslet (3) for å bruke sminkespeilet.

Juster solskjermen forover eller bakover (4) etter behov (utstyrsavhengig). Bruk kvitteringsholderen (5) til å holde kvitteringer.

Lukk speildekslet og sett solskjermen på plass etter bruk.

### ⚠ ADVARSEL

Du må ikke hindre sikten når du bruker solskjerm, for sikkerhetens skyld.

### MERK

Klaffen på solskjermen (5) mot sladrespeilet kan brukes til oppbevaring av kvitteringer for bompenger og parkeringsbilletter. Vær forsiktig når du setter kvitteringer i holderen, slik at du ikke skader den. Ikke oppbevar flere kvitteringer i kvitteringsholderen, da dette også kan skade holderen.

## Strømuttak

Foran

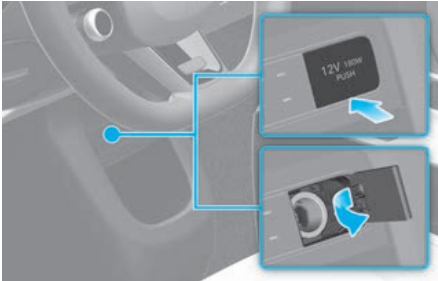

Bak

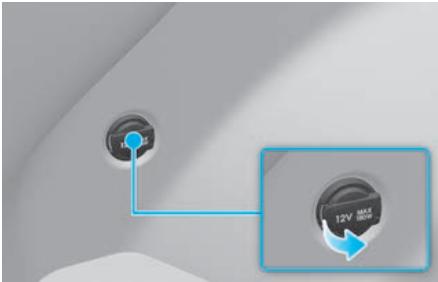

Strømuttaket tilfører strøm til mobiltelefoner eller andre enheter som kan betjenes via bilens elektriske systemer. Enhetenes strømforbruk må være lavere enn 180 W med bilen i gang.

### ADVARSEL

Unngå elektrisk støt. Sett ikke fingeren eller fremmedlegemer (nål osv.) i strømuttaket, og ikke ta på det med våte hender.

### MERK

Slik unngår du skade på strømuttakene:

- Bruk strømuttaket bare når bilen er i gang, og ta ut tilbehørspluggen etter bruk. Bruk av tilbehørspluggen over lang tid med bilen av kan føre til utladning av batteriet.
- Bruk kun elektrisk utstyr på 12 V med en elektrisk kapasitet på mindre enn 180 A.
- Juster klimaanlegget eller varmeapparatet til laveste driftsnivå når strømuttaket brukes.
- Lukk dekslet når det ikke er i bruk.
- Noe elektronisk utstyr kan forårsake elektronisk interferens når det er tilkoblet et strømuttak i kjøretøyet. Slikt utstyr kan føre til mye støy i lydsystemet og feil i andre elektroniske systemer og utstyr i kjøretøyet.
- Trykk kontakten helt inn. Hvis det ikke opprettes god kontakt kan pluggen overopphetes og sikringen kan utløses.
- Det må kobles til kun enheter med beskyttelse mot omvendt strøm, ellers kan strømmen fra enhetens batteri føre til feil på bilens elektriske/elektroniske system.

## USB-lader

utstyrsavhengig

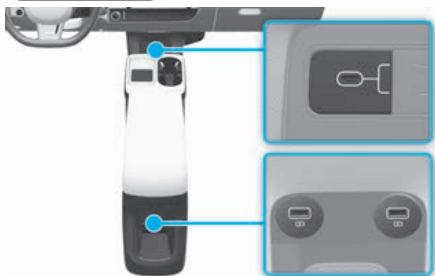

USB-laderen er utformet for å lade batterier til små elektroniske enheter med en USB-kabel.

Elektroniske enheter kan lades når bilen går.

### i Informasjon

- Batteriets ladetilstand kan overvåkes på den elektriske enheten.
- Koble fra USB-kabelen fra USB-porten etter bruk.
- Smarttelefoner og nettbrett kan bli varmere under lading. Det betyr ikke at det er noe feil med ladesystemet.
- En smarttelefon eller et nettbrett som ikke bruker en USB-kabel til å lade bør lades med egen lader.
- Ikke bruk ladeterminalen til å slå på lyd eller spille av media med infotainmentsystemet.
- Lading er kanskje ikke mulig ved bruk av en Type-C til A-omformer som selges av en mobiltelefonprodusent eller som er kommersielt tilgjengelig.

### MERK

- Bruk USB-laderen når bilen er i gang. Bruk av USB-laderen i lengre perioder med Start/stopp-knapp i PÅ-posisjon (bilen av) kan føre til at batteriet utlades.
- Slik forhindrer du skader på USB-laderen:
  - Ikke stikk fremmedlegemer inn i uttaket, og unngå væskesøl. USB-ladeterminalen kan skades.
  - Ikke bruk enheter med et strømforbruk som overskrider 3 000 mA (3,0 A).
- Når du lader en elektrisk enhet ved hjelp av en USB-konverteringsadapter (type C til A), må du bruke en original adapter som er spesifisert for kjøretøyet ditt. En vanlig adapter er ikke utstyrt med noen tiltak for å forhindre overstrøm og opprettholde stabilitet. Bruk av en uspesifisert kabel kan skade bilens USB-lader eller de tilkoblede enhetene. Kontakt en autorisert HYUNDAI-forhandler for mer informasjon om tilbehør til HYUNDAI-kjøretøy.
- Bruk av uoriginale deler kan skade USB-porten og infotainmentsystemet. Skader dekkes kanskje ikke av kjøretøygarantien din.

## Instrumentpanel på siden



Instrumentpanelet på siden er en pute for å feste lette elementer som for eksempel parkeringsbilletter, kvitteringer osv. ved hjelp av magnetoverflaten.

### MERK

Ikke fest tunge elementer som for eksempel mobiltelefoner. Hvis slike elementer faller ned under kjøring, kan de skades.

### ⚠ ADVARSEL

Av sikkerhetshensyn må du ikke feste mobiltelefoner og tunge eller skarpe elementer til instrumentpanelet på siden. Dette kan føre til tap av kontroll og en ulykke som kan forårsake død, alvorlig personskade eller materielle skader.

## Trådløst system for smarttelefonlading

⊕ utstyrsavhengig

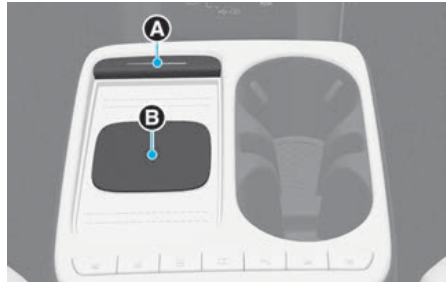

[A] Indikatorlampe  
[B] Ladepute

### Lading av din smarttelefon

Det trådløse ladesystemet for mobiltelefoner lader bare mobiltelefoner med støtte for Qi (⌀). Gå til nettsiden til telefonprodusenten for å finne ut om mobiltelefonen din har støtte for Qi.

De trådløse ladingen starter når du legger en mobiltelefon med Qi-støtte på den trådløse ladeenheten med skjermen vendt opp.

1. Den trådløse smarttelefonladeren er tilgjengelig når alle dører er lukket, og når Start-/stopppknapp er i PÅ- eller START-posisjon.
2. Slå den trådløse ladefunksjonen på fra modusen i infotainmentsystemet.
  - Velg **Innstillinger>Bil>Komfort>Trådløst ladesystem for mobile enheter**
3. Plasser mobiltelefonen på midten av den trådløse ladeputen. Indikatorlyset er oransje når smarttelefonen lades og blått når ladingen er fullført.



## **i** Informasjon

- Fjern andre gjenstander, inkludert smartnøkkelen, fra den trådløse ladeplaten.
- For smarttelefoner av flip-type, når du bruker trådløs lading, plasser smarttelefonen brettet med enhetens bakside plassert på midten av den trådløse ladeenheten.

Hvis smarttelefonen din ikke lader:

- Plasser mobiltelefonen på ladeplaten.
- Kontroller at indikatorlampen er oransje.

Indikatorlampen blinker oransje i 10 sekunder hvis det er en feil i det trådløse ladesystemet.

Systemet advarer deg med en melding på klyngedisplayet hvis mobiltelefonen fortsatt er på den trådløse ladeputen etter at bilen er slått AV og fordøren er åpnet.

## **MERK**

- Det kan hende at det trådløse ladesystemet for mobiltelefoner ikke støtter enkelte mobiltelefoner som ikke møtter Qi-spesifikasjonen (Φ).
- Når du legger mobiltelefonen på ladeplaten, må du legge telefonen midt på platen for optimal lading. Hvis mobiltelefonen ligger på kanten, kan ladingen være mindre effektiv, og i noen tilfeller kan mobiltelefonen oppleve høyere varmegerenerering.
- Den trådløse ladingen kan stoppe midlertidig når smartnøkkelen brukes, enten når kjøretøyet startes eller når dørene låses eller låses opp.
- Ved ladingen av visse typer mobiltelefoner kan det hende at ladeindikatoren ikke skifter farge til grønn når telefonen er fulladet.
- Den trådløse ladingen kan stoppe midlertidig hvis det er en unormal temperaturøkning i det trådløse ladesystemet. Den trådløse ladeprosessen starter ikke på nytt før temperaturen synker.
- Den trådløse ladingen kan stoppe midlertidig hvis en metallgjenstand, for eksempel en mynt, ligger mellom laderen og mobiltelefonen.
- For smarttelefoner fra enkelte forhandlere kan det hende at systemet ikke advarer deg, selv om smarttelefonen blir liggende på ladeenheten. Dette skyldes egenskapene til smarttelefonen, og ikke en feil med den trådløse ladingen.
- Ved lading av enkelte typer mobiltelefoner med selvbeskyttelse kan hastigheten på den trådløse ladingen reduseres og den trådløse ladingen stoppe.
- Hvis smarttelefonen har et tykt deksel, kan det hende at den ikke lades.
- Noen magnetiske gjenstander, som kredittkort, telefonkort og billett kort kan bli skadet hvis de ligger sammen med mobiltelefonen under lading.
- Hvis mobiltelefonen ikke er helt i kontakt med ladeplaten, kan det hende at den trådløse ladingen ikke fungerer som den skal.

- Hvis start/stopp-knappen settes til OFF, avbrytes også ladingen.
- Når en smarttelefon uten trådløs ladefunksjon eller en metallgjenstand er plassert på ladeplaten kan det høres noe støy. Den lave lyden skyldes at kjøretøyet analyserer kompatibiliteten til gjenstanden på ladeplaten. Det påvirker ikke bilen eller smarttelefonen.
- Noen smarttelefoner kan kanskje ikke lades avhengig av smarttelefonens interne struktur. Skulle dette skje, prøv å lade smarttelefonen ved å flytte den til venstre eller høyre side av den trådløse ladeplaten. Men for noen sammenleggbare smarttelefoner som har magneter inne i smarttelefonen, må det prøves å lade smarttelefonen mens den holdes nær venstre side av den trådløse ladeputen.

---

### **MERK**

Noen magnetiske gjenstander, som kredittkort, telefonkort og billett kort kan bli skadet hvis de ligger sammen med mobiltelefonen under lading.

---

## Vehicle-to-Load (V2L)



Vehicle-to-Load (V2L) er montert i den midtre baksetebunnen. V2L er en praktisk funksjon som tilfører nok strøm til å muliggjøre bruk av ulike elektriske apparater i bilen.

For mer informasjon, se avsnittet «Bruk av V2L-funksjon» i kapittel 1.

## Kleskrok

Bak



Denne kroken er ikke designet for å holde tunge gjenstander.

### ⚠ ADVARSEL

Heng bare myke klær uten tunge, skarpe eller knuselige gjenstander i kleslommene. Ved en kollisjon eller når vinduskollisjonsputen er oppblåst, kan gjenstandene bevege seg og forårsake alvorlig skade.



## Gulvmattefeste(r)

Bruk ALLTID gulvmatteankerene til å feste gulvmattene foran. Ankrene på gulvteppet foran forhindrer at mattene sklir fremover.

### ⚠ ADVARSEL

Forhindre alvorlig personskade eller død fra en gulvmatte som forstyrrer bremse- eller gasspedalene:

- Fjern eventuell beskyttelsesfilm på teppet før du legger en gulvmatte.
- Bekreft at gulvmattene er godt festet til bilens forankringspunkter for gulvmatter, før du kjører bilen.
- Du må ikke bruke EVENTUELLE gulvmatter som ikke kan festes ordentlig til bilens forankringspunkter for gulvmatter.
- Du må ikke stable gulvmatter på toppen av hverandre (f.eks. allværs gummimatte på toppen av en teppegulvmatte). Det skal kun installeres én gulvmatte på hvert sted i bilen.

### ⚠ ADVARSEL

For å unngå at matten kommer i veien for pedalene, anbefaler HYUNDAI at du bruker en HYUNDAI gulvmatte designet for bruk i kjøretøyet.

## Solskjerming på sidevinduer bak

**+** utstyrsavhengig

Bruk solskjermen på sidevinduene til å stoppe utvendig lys fra å komme inn gjennom bakvinduet.

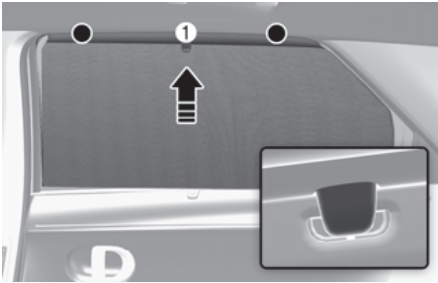

1. Løft solskjermen etter håndtaket (1).
2. Heng solskjermen på begge sider av krokene. Hvis solskjermen bare henger på en side av krokene, kan den bli rynkete.

### MERK

- Ikke heng andre gjenstander enn solskjermen til bakvinduet på krokene.
- Hvis du drar hardt i solskjermen til bakvinduet eller bruker kraft for å få solskjermen tilbake til sin opprinnelige posisjon, kan du gjøre at solskjermen blir rynkete eller at fasongen blir ødelagt. For å senke solskjermen, må du senke håndtaket og sette solskjermen tilbake i opprinnelig posisjon sakte.
- Solskjermen vil ikke fungere ordentlig hvis fremmedlegemer (mynter, leker, kjeks osv.) sitter fast i døren. Vær forsiktig så fremmedlegemer ikke kommer inn i døren.

## Lastenettholder

**+** utstyrsavhengig

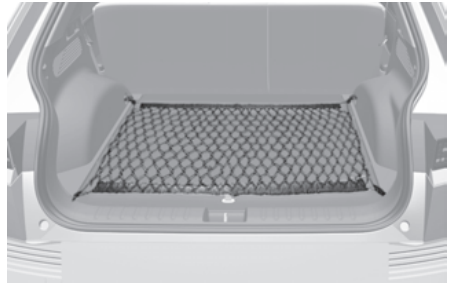

For at ikke gjenstander skal skyves rundt i lasteområdet, bruk de fire holderne som er plassert i sidetrim i bagasjerommet for å feste bagasjenettet.

Sørg for at bagasjenettet er godt festet til holderne på bagasjebrettet.

Hvis nødvendig anbefaler vi at du kontakter en autorisert HYUNDAI forhandler for å få et lastenett.

### ⚠ ADVARSEL

- Unngå skader på øynene. Ikke strekk bagasjenettet for mye. Hold alltid ansiktet og kroppen unna lastenettets rekylområde. Ikke bruk lastenettet hvis stroppene har synlige tegn på slitasje eller skade.
- Lastenettet må bare brukes til å sikre lette gjenstander mot bevegelse i bagasjerommet.

## Sikkerhetsskjerm for bagasjerommet

 utstyrsavhengig



Bruk bagasjeromstrekket for å skjule gjenstander i bagasjerommet.

### Bruke bagasjeromstrekket

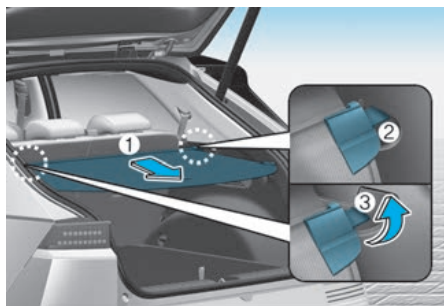

1. Trekk bagasjeromstrekket mot baksiden av bilen etter håndtaket (1).
2. Sett styrepinnen (2) inn i føringen (3).

### *i* Informasjon

Trekk ut bagasjeromstrekket med håndtaket i midten for å hindre at styrepinnen faller ut av føringen.

Når bagasjeromstrekket ikke er i bruk:

1. Trekk bagasjeromstrekket bakover og nedover for å løsne det fra føringene.
2. Bagasjeromstrekket vil automatisk gli tilbake igjen.

### *i* Informasjon

Bagasjeromstrekket glir kanskje ikke automatisk tilbake inn dersom bagasjeromstrekket ikke ble trukket helt ut. Trekk skjermen på kjøretøyet hele veien ut for å deretter la skjermen komme på igjen.

### MERK

- Ikke plasser bagasje på bagasjeromstrekket når dette er i bruk, siden dette kan føre til at trekket skades eller deformeres.
- Bagasjeromstrekket og baksetet kan skades når baksetet skyves forover/bakover eller når seteryggen legges bakover.
- Hvis du frigjør håndtaket samtidig som du drar godt i håndtaket for bagasjeromsskjermen, kan det hende at vinden roer seg raskt.

### ADVARSEL

- Ikke plasser noen gjenstander direkte på bagasjeromstrekket. Slike gjenstander kan bli kastet rundt inne i bilen og kan gi personskade på passasjerene ved en ulykke eller ved bremsing.
- La ikke noen sitte i bagasjerommet. Det er bare konstruert for bagasje.
- Sørg for at bilens vekt er mest mulig balansert og plasser gjenstander så langt forover som mulig i bagasjerommet.

### **Fjerning av bagasjeromstrekket**

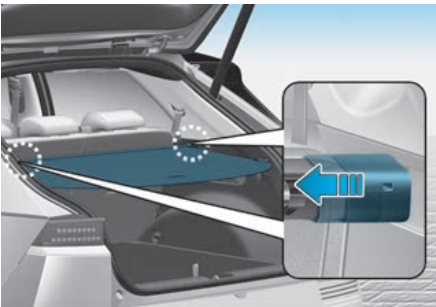

1. Trykk på den ene siden av skjermen for å utløse fjæren og for å få skjermen vekk fra kjøretøyet.
2. Når fjæren er aktivert, kan du trekke bagasjeromstrekket over.

### Lastebrett

 utstyrsavhengig



Use the cargo tray to organize and store small items such as tools. Bruk brettet ved å løfte toppplaten med håndtaket.

### FORSIKTIG

- Ved oppbevaring av små eller lett flyttbare gjenstander, kan de føre til støy under kjøring.
- Oppbevar aldri skjøre gjenstander i lastebrettet.

## Infotainmentsystem

### MERK

- Hvis du monterer HID-lys av andre merker, kan det hende at kjøretøyets lydutstyr og elektronikk ikke fungerer som det skal.
- Unngå at kjemikalier som parfyme, kosmetisk olje, solkrem, håndsåpe og luftrens kommer i kontakt med interiøret, ettersom de kan forårsake skade eller misfarging.

### USB-port

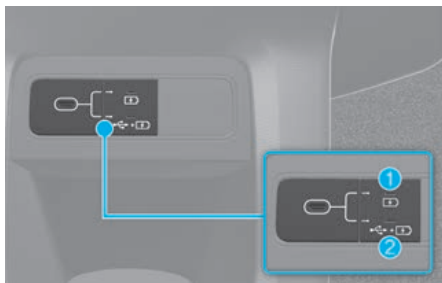

Trykk på knappen for USB-portvalg mens bilen går. Trykk på den øvre delen av knappen (1) for å lade en elektronisk enhet. Trykk på den nedre delen av knappen (2) for å lade og lytte til musikk med en medielagringsenhet. USB-porten kan brukes etter at indikatorlysene tennes.

- Du kan bruke en USB-kabel til å koble lydutstyr til kjøretøyets USB-port.
- Etter å koble en medielagringsenhet som MP3 eller USB til USB-porten, kan du lytte til musikk ved å bruke bilens høyttalere eller spille den av på infotainmentsystemet.
- Det kan lades små elektroniske enheter.

### i Informasjon

- Enkelte enheter kan ikke lades via USB-porten.
- Når du bruker en bærbar lydenhet som er koblet til strømuttaket kan det oppstå støy under avspilling. Hvis det skjer, koble fra USB-kabelen og bruk lydutstyrets egen strømkilde.

### MERK

- Når du kobler en USB-enhet av type A eller en minneenhet til et kjøretøy, må du bruke en original konverteringsadapter (type C til A) som er spesifisert for kjøretøyet ditt. En vanlig adapter er ikke utstyrt med noen tiltak for å redusere støy, forhindre overstrøm og opprettholde stabilitet. Tilkobling av en uspesifisert kabel kan skade kjøretøyets USB-port eller de tilkoblede enhetene. Vi anbefaler at du kontakter en autorisert HYUNDAI-forhandler for mer informasjon om tilbehør til HYUNDAI-kjøretøy.
- Bruk av uoriginale deler kan skade USB-porten og infotainmentsystemet. Skader dekkes kanskje ikke av kjøretøygarantien din.

## Antenne

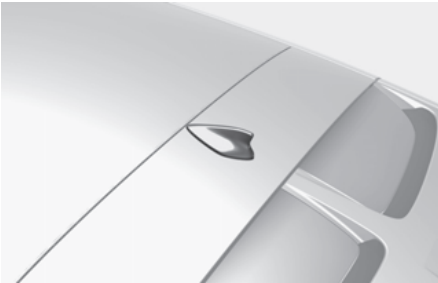

Haifinneantennen kan motta AM- og FM-signaler og sende data.

## Rattfjernkontroller

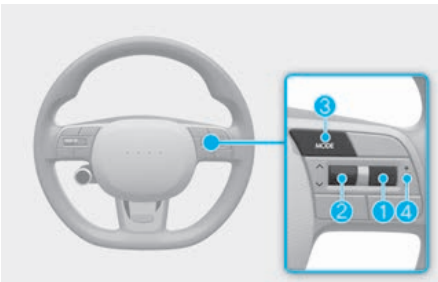

### **MERK**

Ikke bruk flere knapper for kontroll av lydanlegget samtidig.

## **VOLUM (1)**

Skyv opp eller ned for å justere volumet.

## **SEEK/PRESET (2)**

Hvis du trykker opp eller ned på SEEK/PRESET-bryteren og holder den inne i 0,8 sekund eller mer, vil den fungere i følgende moduser:

- RADIO-modus

Den fungerer som velgerknapp for AUTOSØK. Den vil søke til du slipper knappen.

- MEDIA-modus

Den fungerer som FF/RW-knapp.

Hvis du trykker opp eller ned på SEEK/PRESET-knappen, vil den fungere i følgende moduser:

- RADIO-modus

Den fungerer som knapp for FORINNSTILT STASJON OPP/NED.

- MEDIA-modus

Den fungerer som SPOR OPP/NED-knapp.

## **MODUS (3)**

Trykk på MODE-knappen for å veksle mellom de valgte mediekildene.

Hvis ingen mediekilder er valgt ennå, vises valgmenyen.

Når mediekildene er valgt, kan valgmenyen åpnes ved å trykke på MODE-knappen og holde den inne.

## **LYDLØS (4)**

Trykk på VOLUM-hendelen for å dempe eller aktivere lyden.



## Infotainmentsystem



For mer informasjon kan du se den separat leverte instruksjonsboken for infotainmentsystemet.

## Talegjenkjenning

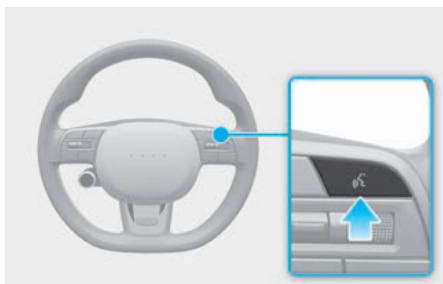

For mer informasjon kan du se den separat leverte instruksjonsboken for infotainmentsystemet.

## Bluetooth® trådløs teknologi



- (1) Telefonsamtale (ringe) / Svare / Avslutte samtale (ratt)
- (2) Mikrofon

For mer informasjon kan du se den separat leverte instruksjonsboken for infotainmentsystemet.

### FORSIKTIG

Forhindre sjåførens distraksjoner ved å minimere bruken av disse funksjonene under kjøring. Distraksjon kan føre til en kollisjon, som resulterer i alvorlig skade eller død.



# 6. Kjøring med bilen

Før du kjører .....	6-3
Før du går inn i bilen .....	6-3
Før du starter .....	6-3
START/STOPP-knappen .....	6-4
Posisjoner for start/stopp-knappen .....	6-5
Starte bilen .....	6-6
Slå av bilen.....	6-7
Fjernstart .....	6-8
Reduksjonsgirkasse.....	6-8
Bruk av reduksjonsgirkasse.....	6-8
Meldinger om klyngedisplay .....	6-12
Gode kjørevaner .....	6-13
Regenerativt bremsesystem.....	6-14
Bruk av regenerativt bremsesystem.....	6-14
Begrensninger i regenerativt bremsesystem.....	6-15
Kjøring med én pedal.....	6-16
Bruk av i-PEDAL .....	6-17
System for smart regenerering.....	6-18
System for smart regenerering av/på .....	6-18
Betjening av systemet for smart regenerering .....	6-19
Innstillinger for smart regenereringsnivå .....	6-19
Sett systemet for smart regenerering på pause .....	6-20
Sensorer foran (radar foran).....	6-20
Systemadvarsel på grunn av sensorproblemer .....	6-21
Forholdsregler for smart regenereringssystem .....	6-21
Bremsesystem .....	6-24
Servobremser .....	6-24
Slitasjeindikator for skivebremser .....	6-25
Elektronisk parkeringsbrems (EPB) .....	6-26
Auto Hold.....	6-29
Rengjøring av bremseskive .....	6-31
Blokkeringsfrie bremsesystemer (ABS) .....	6-32
Elektronisk stabilitetskontroll (ESC) .....	6-33
Bilens stabilitetsprogram (VSM) .....	6-36
Hjelpekontroll for bakkestart (Hill-start Assist Control-HAC).....	6-37
Nødstoppsignal (ESS).....	6-38

Multi-Collision Brake (MCB) .....	6-38
System for bremseassistanse (BAS) .....	6-39
Gode bremsevaner .....	6-39
Firehjulstrekk (4WD) .....	6-40
Forholdsregler i krisesituasjon .....	6-43
Kjøremodus integrert kontrollsystem (2WD) .....	6-44
Kjøremodus .....	6-44
Kjøremodusfunksjoner .....	6-46
Kjøremodus integrert kontrollsystem (4WD) .....	6-47
Kjøremodus .....	6-47
Kjøremodussegenskaper .....	6-49
Aktiv luftklaff .....	6-50
Funksjonsfeil .....	6-50
Aktiv lyddesign .....	6-51
Spesielle kjøreforhold .....	6-51
Farlige kjøreforhold .....	6-51
Gynte bilen .....	6-51
Jevn kjøring i svinger .....	6-52
Kjøre om natten .....	6-52
Kjøring i regn .....	6-52
Kjøring i oversvømte områder .....	6-53
Kjøring på motorvei .....	6-53
Reduserer risikoen for velting .....	6-54
Kjøring om vinteren .....	6-55
Snø- eller isforhold .....	6-55
Vinterforberedelser .....	6-58
Kjøre med tilhenger .....	6-59
Hvis du skal kjøre med tilhenger .....	6-60
Utstyr for å kjøre med tilhenger .....	6-64
Kjøre med tilhenger .....	6-65
Vedlikehold hvis du tauer tilhenger .....	6-68
Bilens vekt .....	6-68
Overlast .....	6-69

## Før du kjører

### Før du går inn i bilen

- Se etter at alle vinduer, utvendige speil og utvendige lykter er rene og ikke har noen hindringer.
- Fjern frost, snø eller is.
- Kontroller dekkene visuelt for ujevn slitasje og skader.
- Kontroller under bilen for å se om det er tegn på lekkasjer.
- Forsikre deg om at det ikke er noen hindringer bak bilen hvis du skal rygge.

### Før du starter

- Forsikre deg om at panseret, bakluken og dørene er helt lukket og låst.
- Juster stillingen for setet og rattet.
- Juster innvendig og utvendige speil.
- Kontroller at alle lys virker.
- Fest sikkerhetsbeltet. Kontroller at alle passasjerene har på sikkerhetsbelte.
- Kontroller målerne og indikatorlampene på instrumentpanelet og meldingene på instrumentpanelet når bilen er satt til ON.
- Kontroller at alle gjenstander du har med deg er riktig oppbevart og festet sikkert.

### ADVARSEL

Hvis du skal redusere faren for ALVORLIG PERSONSKADE eller DØD, ta følgende forholdsregler:

- Bruk ALLTID sikkerhetsbeltet. Alle passasjerer må bruke sikkerhetsbelte under kjøring. For mer informasjon, se avsnittet "Sikkerhetsbelter" i kapittel 3.
- Kjør alltid defensivt. Forestill deg at andre sjåførere og fotgjengere kan være uforsiktede og gjøre feil.
- Vær fokusert på kjøringen. Distrahering av føreren kan føre til ulykker.
- Hold god avstand til bilen foran deg.

### ADVARSEL

Du må ALDRI kombinere alkohol eller medikamenter med kjøring.

Alkohol og medikamenter sammen med kjøring kan føre til en ulykke og ALVORLIG PERSONSKADE eller DØD.

Fyllekjøring er den største årsaken til dødsulykker på veien hvert år. Selv små mengder alkohol vil påvirke refleksene, oppfattelsen og bedømmelsen din. Bare en drink kan redusere evnen til å respondere til endrede forhold eller nødsituasjoner, og reaksjonstiden din blir verre etter hver drink.

Kjøring under påvirkning av narkotika er like farlig, eller farligere enn under påvirkning av alkohol.

Du har større sannsynlighet for å ha en alvorlig ulykke hvis du drikker alkohol eller tar narkotika før du kjører. Ikke kjør hvis du har drukket alkohol eller tatt narkotika. Ikke sitt på med en fører som har drukket, eller tatt narkotika. Velg en edru fører på forhånd eller ta en drosje.

## START/STOPP-knappen



Når frontdøren åpnes, lyser start/stopp-knappen, og den slukkes noen sekunder etter at døren er lukket.

### ADVARSEL

Slå av bilen i en nødsituasjon:

Trykk ned og hold start/stopp-knappen i mer enn 2 sekunder eller trykk og slipp start/stopp-knappen tre ganger (innen 3 sekunder).

Er bilen fortsatt i bevegelse, kan du starte bilen igjen uten å trykke på bremsepedalen ved å trykke på start/stopp-knappen mens girvelgeren står i N-stilling (fri).

### ADVARSEL

- Trykk ALDRI på start/stopp-knappen når bilen er i bevegelse med mindre det er en nødsituasjon. Dette vil resultere i at bilen skrur seg av og tap av kraftforsterkeren til styringen og bremsesystemet. Denne kan føre til tap av retningskontroll og bremsefunksjon, som kan føre til ulykker.
- Før du forlater førersetet, må du alltid påse at girspaken står i P (Park)-stilling, sette på parkeringsbremsen, trykke på start/stopp-knappen til AV-stillingen og ta med deg Smartnøkkelen. Hvis du ikke følger disse forholdsreglene, kan bilen uventet komme i bevegelse.
- Grip aldri gjennom rattet etter start/stopp-knappen eller noen andre kontroller mens bilen er i bevegelse. Å ha armen eller hånden i dette området kan føre til at du mister kontrollen over bilen og forårsake en ulykke.

## Posisjoner for start/stopp-knappen

Knapstilling	Handling	Merknader
<b>OFF (AV)</b>	Hvis du vil slå av bilen, trykker du på start/stopp-knappen med girspaken i P (parkering). I tilfelle start/stopp-knappen trykkes inn når bilen står i D (kjør), R (revers) eller N (nøytral), endres giret automatisk til P (parkering).	Hvis rattet ikke er ordentlig låst når du åpner førerdøren høres en varsellyd.
<b>Tilbehør</b>	Trykk på start/stopp-knappen når knappen står i AV-stillingen uten å trå ned clutchpedalen. Noe av det elektroniske tilbehøret kan brukes. Rattet låses opp.	<ul style="list-style-type: none"> <li>Hvis du lar start/stopp-knappen stå i ACC-posisjon i mer enn én time, blir batteristrømmen automatisk slått av for å beskytte batteriet mot utladning.</li> <li>Hvis rattet ikke låses skikkelig vil ikke start/stopp-knappen fungere. Trykk på start/stopp-knappen mens du dreier rattet til høyre og venstre for å frigjøre låsen.</li> </ul>
<b>PÅ</b>	Trykk på start/stopp-knappen mens den er i ACC-posisjon, uten å trå inn bremsen. Varsellampene kan kontrolleres før bilen startes.	For å forhindre utladning av batteriet må du ikke la start/stopp-knappen stå i ON-posisjon hvis motoren ikke er i gang.
<b>START</b>	For å starte bilen trår du inn bremsepedalen og trykker på start/stopp-knappen med girvelgeren i P (parkering).	Hvis du trykker ned start/stoppknappen uten å trå ned bremsepedalen, starter ikke bilen, og start/stopp-knappen endres slik: <b>AV &gt; ACC &gt; PÅ &gt; AV</b> eller <b>ACC</b>

### **i** Informasjon

For å forhindre utladning av bilbatteriet endres start/stopp-knappen til OFF-posisjon når start/stopp-knappen står i ACC eller ON med giret i P (parkering) i en viss tid. Når denne funksjonen er i gang, kommer lysene på bakluken til å skrues av. For å bruke baklysene igjen, kan du snu på bryteren for hovedlyset på styringsdelen til AV eller PÅ-stillingen igjen.

## Starte bilen

### ADVARSEL

- Bruk alltid egnet fottøy når du kjører. Uegnete sko, slik som høye hæler, skistøvler, sandaler, flip-flops osv., kan komme i veien når du skal bruke bremse- og gasspedalene.
- Ikke trå på gasspedalen mens du starter bilen.  
Bilen kan bevege på seg, hvilket kan føre til en ulykke.

### Informasjon

- Bilen starter bare når du trykker på start/stopp-knappen hvis smartnøkkelen er i bilen.
- Selv om smartnøkkelen er i bilen, kan det hende at bilen ikke starter hvis nøkkelen er for langt unna føreren.
- Når start/stopp-knappen er i ACC- eller ON-stilling, leter systemet etter smartnøkkelen hvis en dør åpnes. Hvis smartnøkkelen ikke er i kjøretøyet, -indikatoren blinke og advarselen **“Nøkkelen er ikke i bilen”** tennes. Når alle dørene er lukket, høres også ringeklokken i noen sekunder. Behold smartnøkkelen i bilen når den står i ACC-posisjon eller hvis bilen er i klarmodus (READY-indikator PÅ).

## Starte bilen

1. Ha alltid smartnøkkelen på deg.
2. Kontroller at parkeringsbremsen er satt på.
3. Kontroller at giret står i P (parkering).
4. Trå på bremsepedalen.
5. Trykk på start/stopp-knappen. Hvis bilen starter, tennes “READY”-indikatoren.

### Informasjon

- Start alltid bilen med foten på bremsepedalen. Ikke trykk ned gasspedalen mens du starter bilen. Ikke kjør motoren på høyt turtall når den varmes opp.
- Hvis omgivelsestemperaturen er lav kan -indikatoren lyse lenger enn den normale tiden.

### MERK

Slik unngår du skade på bilen:

- Hvis indikatoren READY slukkes mens bilen er i bevegelse, må du ikke forsøke å skifte gir til P (parkering).  
Hvis trafikk- og veiforholdene tillater det, kan du sette girvelgeren til N (nøytral) mens bilen beveger seg og trykke på start/stopp-knappen for å prøve å starte bilen.
- Bilen må ikke startes ved dytting eller tauing.



**MERK**

Slik unngår du skade på bilen:

Ikke trykk på start/stoppknappen i mer enn 10 sekunder unntatt når sikringen i stopplampen er gått.

Når sikringen for bremselyset har røket, kan du ikke starte bilen normalt. Skift ut pæren med en ny. Hvis du ikke kan skifte ut sikringen, kan du starte bilen ved å trykke på og holde inne start/stopp-knappen i 10 sekunder i ACC-stillingen.

Hvis du trår inn bremsepedalen flere ganger mens "READY"-indikatorlampen er slukket, øker sannsynligheten for at 12 V-batteriet lades ut.

For sikkerhetens skyld må du alltid trå ned bremsepedalen før du starter bilen.

**i Informasjon**

Virtuelt motorlydsystem (VESS) (Virtual Engine Sound System)

VESS genererer virtuelt motorlyd for å varsle fotgjengere. VESS er i drift når bilen er kjørbare. Når bilen er satt til P (parkering), fungerer ikke VESS.

**⚠ FORSIKTIG**

- Ettersom bilen ikke genererer motorlyd, må du være oppmerksom på omgivelsene og kjøre forsiktig.
- Etter parkering eller når du venter på trafikklys, må du kontrollere omgivelsene (se etter barn, hindringer osv.) før du kjører.
- Ved rygging må du sjekke området bak bilen før du setter bilen i bevegelse. Det er ikke sikkert at fotgjengere hører motorlyden.

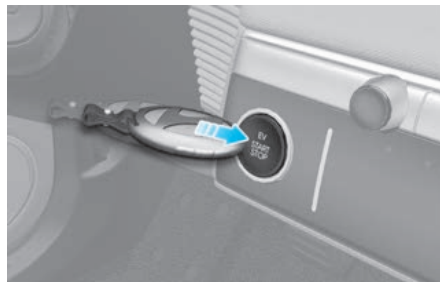
**Nødstart**

Hvis batteriet er svakt eller smartnøkkelen ikke virker som den skal, kan du starte motoren ved å trykke på start/stopp-knappen i retningen som vist på bildet ovenfor.

**Slå av bilen**

1. Stopp bilen og trykk bremsepedalen helt ned.
2. Skift til P (Parkering)
3. Sett start/stopp-knappen til OFF-posisjon og sett på parkeringsbremsen.
4. Kontroller at "READY"-indikatorlampen er slukket på instrumentpanelet.

**⚠ FORSIKTIG**

Hvis indikatorlampen **READY** på instrumentpanelet fortsatt er på, betyr det at bilen ikke er slått av og kan sette seg i bevegelse hvis giret er i en annen posisjon enn P (Parkering).

## Fjernstart

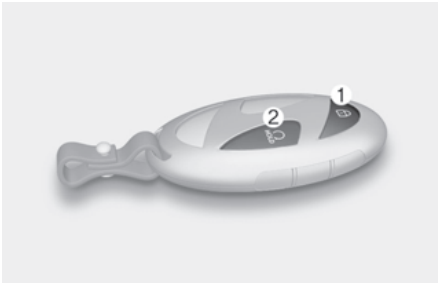

Du kan starte bilen ved bruk av fjernstartknappen på smartnøkkelen.

For å starte bilen med fjernstart:

1. Trykk på dørlåseknappen (1) innen 10 m (32 ft.) fra bilen.
  2. Trykk på fjernstartknappen (2) i mer enn 2 sekunder innen 4 sekunder etter at du har låst dørene.
  3. For å ta av startefunksjonen fra utsiden, kan du trykke på fjernstartknappen (2) en gang.
- Fjernstyringsknappen (2) fungerer kanskje ikke hvis smartnøkkelen ikke er innenfor 10 m (32 ft) rekkevidde.
  - Bilen starter ikke ved hjelp av fjernstyring hvis panseret eller bakluken er åpen.
  - Bilen må være i parkeringsmodus for at fjernstyringsfunksjonen skal virke.
  - Kjøretøyet viser **“Smartnøkkel må være til stede for å holde kjøretøyet i gang”** hvis du går inn i kjøretøyet uten en registrert smartnøkkel.
  - Motoren slås av hvis du ikke går inn i bilen innen 10 minutter etter at du har brukt fjernstyringsnøkkelen til å starte bilen.

## Reduksjonsgirkasse

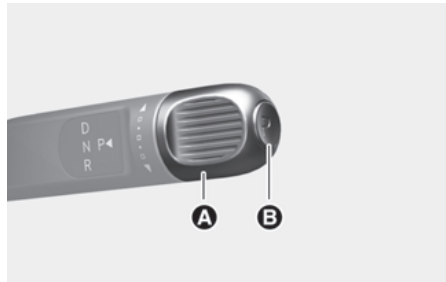

[A] Roterende girskifter / Girvelger  
[B] P-knapp

## Bruk av reduksjonsgirkasse

For å gire trår du inn bremsepedalen og roterer girvelgeren.

### ADVARSEL

For å redusere faren for alvorlig skade eller død:

- Kontroller ALLTID om det finnes personer, spesielt barn, i området rundt bilen før du girer til D (Kjør) eller R (Revers).
- Før du går ut av førerasetet, må du alltid sørge for at girvelgeren står i stillingen P (parkering). Sett så parkeringsbremsen på og sett start/stopp-knappen til OFF. Uventet og brå bevegelse av bilen kan oppstå hvis disse forholdsreglene ikke overholdes.

## Girvelger

### P (Parkering)



Stopp alltid fullstendig før du skifter til P (parkering).

For å skifte til P (parkering) trykker du på P-knappen med bremsepedalen trykket inn.

Hvis du slår av bilen når den står i R (revers), N (nøytral) eller D (kjør), endres girstillingen automatisk til P (parkering).

### ADVARSEL

- Å skifte til P (Parkering) mens bilen er i bevegelse kan føre til du mister kontrollen over bilen.
- Når du parkerer i en skråning, setter du giret i P (parkering), aktiverer parkeringsbremsen og dreier hjulene mot fortauskanten for å hindre at bilen ruller nedover.
- Ikke bruk P (Parkering) i stedet for parkeringsbremsen.

### Informasjon

For biler som er utstyrt med elektronisk parkeringsbrems (EPB) aktiveres EPB automatisk ved giring til P (Parkering).

### R (revers)



Bruk denne stillingen til å rygge.

For å skifte giret til R (revers), vri girvelgeren til R (revers) mens du trår inn bremsepedalen.

Hvis kjøretøyet er i bevegelse, kan det imidlertid hende at giret ikke automatisk skifter til P (parkering) for å forhindre skader på reduksjonsgiret.

Retningen på girvelgeren er den samme som retningen på hjulet.

### MERK

- Når bilen stoppes i R (revers) eller D (kjør), i tilfelle førerdøren åpnes, skifter giret automatisk til P (parkering).  
Hvis bilen kjører i R (revers) eller D (kjør) og førerdøren åpnes og førerens sikkerhetsbelte løsnes, kan det hende at giret ikke automatisk skifter til P (parkering) for å forhindre skade på reduksjonsgiret.
- Bilen må alltid stoppes helt før du skifter til eller fra R (Revers), for å forhindre skade på giret.

### N (nøytral)

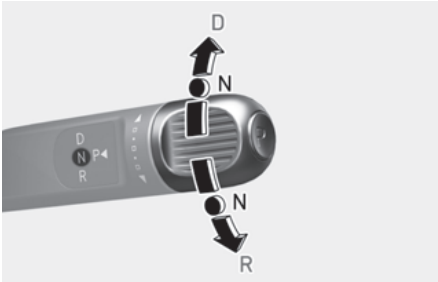

For å skifte giret til N (nøytral), vri girvelgeren til N (nøytral) mens du trår inn bremsepedalen.

Trå alltid inn bremsepedalen når du skifter fra N (nøytral) til et annet gir.

Hvis du slår av bilen når den står i N (nøytral), endres girstillingen automatisk til P (parkering).

Hvis giret må stå i N (Nøytral) etter at bilen er slått av, se “Stå i N (Nøytral) når bilen er AV” i beskrivelsen nedenfor.

For å dreie girvelgeren til N (nøytral), roterer du girvelgeren én gang med urviseren eller mot urviseren.

Hvis gjeldende girposisjon er i D (kjør), roterer du girvelgeren mot urviseren. Når girposisjonen er i R (revers), roterer du girvelgeren med urviseren.

### D (Kjør)

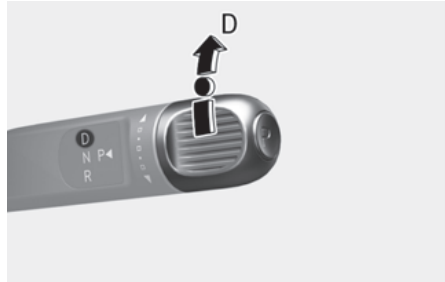

For å skifte giret til D (kjør), vri girvelgeren til D (kjør) mens du trår inn bremsepedalen.

Reduksjonsgirkassen aktiverer automatisk det regenerative bremsesystemet i henhold til veiforholdene.

#### MERK

- Når bilen stoppes i R (revers) eller D (kjør), i tilfelle førerdøren åpnes, skifter giret automatisk til P (parkering).  
Hvis bilen kjører i R (revers) eller D (kjør) og førerdøren åpnes og førerens sikkerhetsbelte løsnes, kan det hende at giret ikke automatisk skifter til P (parkering) for å forhindre skade på reduksjonsgiret.
- Stans alltid helt før du skifter til D (Drive) for å unngå skader på reduksjonsgiret.

#### ⚠ FORSIKTIG

Når du starter bilen igjen etter stans i en bratt bakke, kan bilen rulle bakover og forårsake en alvorlig ulykke hvis du ikke trår inn gasspedalen eller bremsepedalen, selv om giret står i D (kjør).

## Stå i N (Nøytral) når bilen er AV

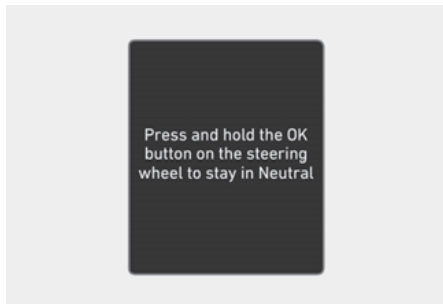

Hvis du ønsker å fortsatt være i N (nøytral) etter at bilen er i ACC-tilstand, kan du gjøre følgende.

1. Slå av AUTO HOLD og utløs den elektroniske parkeringsbremsen når bilen er i gang.
2. Velg N (nøytral) med girvelgeren mens du trår inn bremsepedalen.
3. Når du tar foten av bremsepedalen, får du opp meldingen “**Trykk og hold OK-knappen på rattet inne for å stå i N (Nøytral)**” på instrumentpanelet.
4. Trykk på og hold inne OK-knappen på rattet i mer enn 1 sekund.

5. Når meldingen “**Kjøretøyet blir værende i (N). Du kan endre giret til avslutt**” (eller “**N gjelder fortsatt når kjøretøyet er Av**”) vises på skjermen, trykker du på start/stopp-knappen mens du trår inn bremsepedalen.

Hvis du åpner førerdøren innen 3 minutter i ACC-tilstand, endres imidlertid giret automatisk til P (parkering) og start/stopp-knappen endres til OFF.

### MERK

- Når giret er i N (nøytral), vil start/stopp-knappen være i ACC-stilling. Merk at dørene ikke kan låses i ACC-stilling, og at batteriet (12 V) kan lades ut hvis knappen blir værende i ACC-stilling i en lang periode.
- Før du kjører inn i en automatisk bilvaskemaskin, må du deaktivere elektronisk parkeringsbrems (EPB) manuelt. Hvis EPB er aktivert, kan det skade bilen eller den automatiske bilvaskemaskinen.

### i Informasjon

Når elektronisk parkeringsbrems (EPB) er aktivert, trykk på EPB-bryteren samtidig som du trykker ned bremsepedalen.

Elektronisk parkeringsbrems (EPB) må løses manuelt fordi EPB ikke løses automatisk selv om giret skiftes til N (nøytral).

### **Automatisk girskift til P (parkering)**

Giret er skiftet til P (parkering)-posisjonen automatisk av sikkerhetsgrunner under de følgende tilstandene/situasjonene:

- Når bilen er slått av med giret i R (revers), D (kjør) eller N (nøytral).
- Når førerdøren åpnes mens motoren er i gang, giret står i R (revers), D (kjør) eller N (nøytral), og bilen står stille.
- Når førerdøren er åpen med giret i N (nøytral) og bilen er slått av.

I situasjoner der giret må være i P (park), sjekk alltid om giret er satt til P (park) ved å sjekke instrumentklyngen.

### **Girskiftsperre**

Av sikkerhetshensyn er bilen din utstyrt med en girskiftsperre som forhindrer at girvelgeren flyttes fra P (parkering) eller N (nøytral) til R (revers) eller D (kjør), med mindre bremsepedalen er trådd inn.

Slik girer du fra P (parkering) eller N (nøytral) til R (revers) eller D (kjør), fra R (revers) til D (kjør) eller fra D (kjør) til R (revers):

1. Trå inn og hold bremsepedalen.
2. Starte bilen.
3. Skift gir til R (revers) eller D (kjør).

### **i Informasjon**

Det er ikke mulig å skifte gir mens ladekabelen er tilkoblet.

---

### **Når batteriet (12 V) er utladet**

Du kan ikke skifte gir hvis batteriet er utladet.

Start bilen med startkabler (se "Bruk av startkabler (12 V-batteri)" i kapittel 8), eller kontakt en godkjent HYUNDAI-forhandler.

### **Parkering**

Stopp alltid bilen helt og fortsette å holde inne bremsepedalen. Skift giret til P (parkering), sett på parkeringsbremsen og sett start/stopp-knappen til OFF. Ta med deg nøkkelen når du forlater bilen.

## **Meldinger om klyngedisplay**

### **Trykk bremsepedal for å skifte gir**

Meldingen vises hvis bremsepedalen ikke er trykket inn ved veksling av gir.

Trå inn bremsepedalen og sett deretter bilen i et annet gir.

### **Skift til P etter stopping**

Meldingen vises når girkassen settes i P (parkering) med bilen i bevegelse.

Stopp bilen før du skifter til P (parkering).

### **Giret er allerede valgt**

Denne meldingen vises når det valgte giret velges på nytt.

Denne meldingen vises når giret ikke fungerer skikkelig i P (parkering).

Vi anbefaler at kjøretøyet kontrolleres hos en autorisert HYUNDAI-forhandler.

### **Sjekk P-knappen**

Denne meldingen vises når det har oppstått et problem med P (parkering)-knappen.

Hvis denne meldingen vises når knappen ikke trykkes inn, anbefaler vi at bilen kontrolleres av en autorisert HYUNDAI-forhandler.

### **Feil i girvelgersystem**

Denne meldingen vises når det er en feil med girvelgeren.

Vi anbefaler at bilen kontrolleres hos en autorisert HYUNDAI-forhandler.

### **Kontroller den dreibare shift-skiven**

Denne meldingen vises når det er en feil med girvelgeren.

Vi anbefaler at bilen kontrolleres hos en autorisert HYUNDAI-forhandler.

### **Dreiehjulet for girskift sitter fast**

Denne meldingen vises når girvelgeren ikke går tilbake til normal posisjon etter at den er dreid rundt.

Vi anbefaler at bilen kontrolleres hos en autorisert HYUNDAI-forhandler.

### **Feil på PARK-knapp! Motorparkeringsbrems ved parkering av bilen**

Denne meldingen vises når P-knappen (parkering) ikke fungerer som den skal.

Vi anbefaler at kjøretøyet kontrolleres hos en autorisert HYUNDAI-forhandler.

### **Gode kjørevaner**

- Du må aldri veksle fra P (parkering) eller N (nøytral) til en annen stilling mens du trår på gasspedalen.
- Du må aldri veksle til P (parkering) mens bilen er i bevegelse.  
Bilen må ha stoppet helt før du setter girvelgeren i R (Revers) eller D (Kjør).
- Giret må ikke settes til N (nøytral) under kjøring. Hvis giret settes til N (nøytral) under kjøring. Dette kan øke faren for en ulykke.  
Å flytte girspaken tilbake til D (kjør) under kjøring kan gjøre stor skade på reduksjonsgiret.
- Ved kjøring i oppover- eller nedoverbakke må du alltid gire til D (kjør) for kjøring forover eller R (revers) for kjøring bakover. Etter å ha valgt D (kjør) eller R (revers), må du kontrollere girposisjonen som er angitt på instrumentklyngen før du kjører. Hvis du kjører i motsatt retning av giret som er valgt, vil bilen slås av, og det kan oppstå en alvorlig ulykke som følge av svekket bremseytelse.
- Ikke kjør med foten hvilende på bremsepedalen. Selv lett, men vedvarende trykk på bremsepedalen kan føre til at bremsene overopphetes, bremseslitasje og enda til bremsesvikt.
- Sett alltid på parkeringsbremsen når du forlater bilen. Ikke sats på at det holder å sette bilen i P (parkering) for å hindre den i å trille.
- Vær svært forsiktig når du kjører på glatt veibane. Vær spesielt forsiktig når du bremser, akselererer eller girer. En brå endring av bilens hastighet på en glatt veibane kan føre til at drivhjulene mister trekkraften og at bilen spinner ut av kontroll, noe som kan føre til en ulykke.
- Bilen presterer optimalt og drivstofføkonomien blir optimal når du trår på og slipper opp gasspedalen jevnt og rolig.

### ADVARSEL

For å redusere faren for ALVORLIG SKADE eller DØD:

- Bruk ALLTID sikkerhetsbeltet. I en kollisjon er det mye større fare for at en passasjer som ikke er fastspent, blir alvorlig skadet eller omkommer enn en passasjer som er fastspent.
- Ikke kjør fort i svinger.
- Bruk ikke raske bevegelser på rattet, slik som raske skift av kjørefil eller raske, brå svinger.
- Det er større sjanse for å velte hvis du mister kontrollen over bilen i høye hastigheter.
- Det er lett å miste kontrollen over bilen hvis to eller flere hjul kommer utenfor veibanen og føreren overstyrer for å komme inn på veien igjen.
- Hvis bilen går av veien må du ikke svinge skarpt. I stedet bør du sette ned farten før du kjører inn i kjørefeltet igjen.
- HYUNDAI anbefaler at du alltid overholder fartsgrensen.

## Regenerativt bremsesystem

Det regenerativt bremsesystemet betjener girhendelen for å kontrollere den regenerativt bremseintensiteten til bilen. Det forbedrer energieffektiviteten og hjelper sjåføren til å få en bedre kjøreeplevelse.

### Informasjon

Det regenerativt bremsesystemet bruker den elektriske motoren til å aktivere bremsen. Den elektriske motoren konverterer den kinetiske energien som genereres fra å bremse til elektrisitet og lader høyspentbatteriet.

## Bruk av regenerativt bremsesystem

### Betjening av girhendelen

Betjen girhendelene som vist nedenfor for å bruke det regenerativt bremsesystemet.

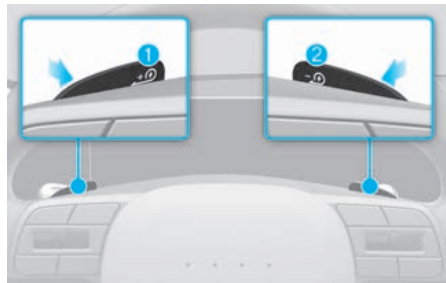

- Trekk i venstre girhendel (+) én gang for å øke det regenerativt bremseintensitetsnivået med 1. Det vil øke bremseintensiteten.
- Trekk i høyre girhendel (-) én gang for å redusere det regenerativt bremseintensitetsnivået med 1. Det vil redusere bremseintensiteten.



- Trekk og hold venstre rattgirhendel ( $(+D)$ ) i mer enn 0,5 sekund for å fortsette å øke det regenerative bremsenivået. Hold inne girhendelen for å stoppe bilen. (For mer informasjon, se avsnittet «Kjøring med én pedal» i dette kapittelet.)
- (Mens det smarte restitusjonssystemet er slått på) Trekk og hold den høyre girhendelen ( $(-D)$ ) i over 1 sekund for å slå av systemet for smart regenerering. (For mer informasjon, se avsnittet «System for smart regenerering» i dette kapittelet.)

### **Sjekk mengden av regenerativ bremsing**

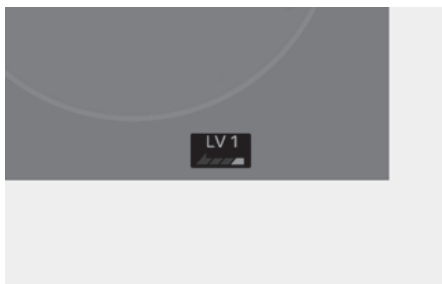

Valgt nivå for regenererende bremsing vises på dashbordet. Mens bilen slås av og på igjen etter at det regenerative bremsenivået er senket til 0, vil bremsenivået endres til 1.

## **Begrensninger i regenerativ bremsesystem**

Den regenerative bremsintensiteten kan ikke endres ved bruk av rattgirhendelen i følgende situasjoner:

- Når du trekker samtidig i girhendlene.
- Når bilen retarderer når du trykker på bremsepedalen.
- Når Smart cruisekontroll er aktivert.
- Når den regenerative bremsingen brukes kontinuerlig med fulladet batteri.
- Når SNØ-modus er aktivert.

Startinnstilling for regenererende bremsing og innstillingsområde varierer etter valgt kjøremodus.

Kjøremodus	Innstillingsintervall
SNOW	0 til 1
ECO	0 til 3
NORMAL	0 til 3
SPORT	0 til 3

For flere detaljer, se avsnittet «Kjøremodus integrert kontrollsystem (2WD)» i dette kapittelet.

### Kjøring med én pedal

Kjøring med én pedal betjener girhendelen mens du kjører for å kontrollere intensiteten av regenerativ bremsing. Den hjelper føreren med å stoppe bilen uten å trykke ned bremsepedalen.

#### **i** Informasjon

Frikjøring er prosessen med å kjøre uten bremsepedalen og gasspedalen trykket inn. Frikjøring bruker tregheten til drivenergi i stedet for bilens kraft.

#### **Bruk Kjøring med én pedal-funksjonen**

Trekk og hold venstre girhendel ( $\pm D$ ) i over 0,5 sekunder under frikjøring for å aktivere kjøremodusen med én pedal.

- Slipp girhendelen når bilen overstiger 3 km/t for å gå tilbake til det tidligere innstilte regenerative bremsnivået.
- I tilfelle bilens hastighet er under 3 km/t, vil bilen fortsette å sette på bremsen selv om føreren slipper girhendelen.
- Å slippe girhendelen etter at bilen har stoppet vil holde bilen på plass.

#### **! FORSIKTIG**

- Det kan hende at bilen ikke stopper selv om kjørefunksjonen med én pedal er aktivert, avhengig av bilens og veiens tilstand. Sjekk omgivelsene og trå ned bremsepedalen for å kunne bremse.
- I tilfelle sjåføren trykker ned gasspedalen mens han drar og holder venstre girhendel ( $\pm D$ ) for å øke bremsnivået, vil en pedalfunksjon fungere som i-PEDAL-funksjon. I dette tilfellet kan hastigheten ikke lenger kontrolleres med girhendelen.

#### **Begrensninger for kjøring med én pedal**

Under følgende forhold kan det hende at bilen ikke stopper selv om kjørefunksjonen med én pedal er aktivert. Trykk på bremsepedalen for å stoppe bilen.

- Ved å kjøre i en skråning, eller i tilfelle bilen kjøres og stoppes gjentatte ganger.
- Når bilen kjører gjennom enden av bakken.
- Når bilen kjøres på glatte overflater som en isete, regnfull eller gjørmete vei.
- Når hjulene ikke er justert på riktig måte.
- Når hjulslipp eller hjulspinn oppstår.
- Når vekten om bord er for tung.
- Når bilen vippes til den ene siden.
- Når dekket er for mye utslitt.

### **Automatisk innkobling av EPB**

Bruk funksjonen Kjøring med én pedal for å få bilen til å stoppe og automatisk koble inn den elektroniske parkeringsbremsen (EPB).

Etter at bilen er stoppet, kobles EPB automatisk inn når noen av følgende betingelser oppfylles.

- Når førerens sikkerhetsbelte ikke er festet, og førerdøren er åpen.
- Giret skifter til N (nøytral).
- Panseret er åpent.
- Bakluken er åpen.
- Det har gått 5 minutter etter at bilen har stoppet.
- Systemfunksjonen er begrenset av andre årsaker.

### **Bruk av i-PEDAL**

i-PEDAL hjelper føreren med å akselerere, bremse og stoppe bilen kun med gasspedalen.

### **Aktiver/deaktiver i-PEDAL**

- Aktivering av i-PEDAL

Trekk i venstre girhendelen ( $\pm D$ ) én gang når det regenerative bremsenivået er på 3. i-PEDAL er slått på og instrumentpanelet viser "i-PEDAL"-meldingen. i-PEDAL finnes ikke tilgjengelig mens systemet for smart regenerering er slått PÅ. Slå av systemet for smart regenerering før i-PEDAL brukes.

- Deaktivering av i-PEDAL

Trekk i høyre girhendelen ( $\pm D$ ) én gang mens funksjonen er slått PÅ. Ellers skift giret til R (revers) og deretter til D (kjør) mens funksjonen er slått PÅ. i-PEDAL er deaktivert og det regenerative bremsenivået er satt til 3.

### **⚠ FORSIKTIG**

Avhengig av bilen og veiens tilstand, kan det hende at bilen ikke stopper selv om i-PEDAL-funksjonen er aktivert. Sjekk omgivelsene og trå ned bremsepedalen for å kontrollere hastighet. i-PEDAL må ikke brukes på glatte veier.

### **Begrensninger for i-PEDAL**

Under følgende forhold kan det hende at bilen ikke stopper selv om i-PEDAL er riktig aktivert. Trykk på bremsen for å stoppe bilen.

- Ved å kjøre i en skråning, eller i tilfelle bilen kjøres og stoppes gjentatte ganger
- Når bilen kjører gjennom enden av bakken
- Når bilen kjøres på glatte overflater som en isete, regnfull eller gjørmete vei
- Når hjulene ikke er justert på riktig måte
- Når hjulslipp eller hjulspinn oppstår
- Når vekten om bord er for tung
- Når bilen vipper til den ene siden
- Når dekket er for mye utslitt

## System for smart regenerering

Systemet for smart regenerering gjenkjenner avstand fra bil-til-bil, veihelling og fotobokser, og kontrollerer det regenerative bremsenivået under frikjøring. Det reduserer unødvendig nedtrykking av pedaler for å kunne forbedre energieffektiviteten og førerkomforten.

### **i** Informasjon

- Frikjøring er prosessen med å kjøre uten bremsepedalen og gasspedalen trykket inn. Frikjøring bruker tregheten til drivenergi i stedet for bilens kraft.
- Det regenerative bremsesystemet bruker den elektriske motoren til å aktivere bremsen. Den elektriske motoren konverterer den kinetiske energien som genereres fra å bremse til elektrisitet og lader høyspentbatteriet.

## System for smart regenerering av/på

Rattgiret betjenes som vist nedenfor for å bruke systemet for smart regenerering.

- **Slå på systemet for smart regenerering:** Mens READY-indikatoren er slått PÅ, skift giret til D (Kjør), og trekk og hold høyre girhendelen ( $\rightarrow$ ) i over et sekund.

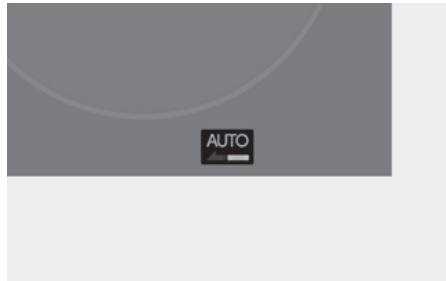

Systemet for smart regenerering er slått PÅ og det regenerative bremsenivået vises AUTO.

- **Slå av systemet for smart regenerering:** Mens systemet for smart regenerering er slått PÅ, og trekk og hold høyre girhendelen ( $\rightarrow$ ) i over et sekund. Instrumentgruppen vil vise det regenerative bremsenivået i stedet for «AUTO», og det smarte restitusjonssystemet vil slå seg av.
- **Bruk Kjøring med én pedal-funksjonen:** Mens systemet for smart regenerering er slått PÅ, trekk og hold venstre girhendel ( $\rightarrow$ ) i over 0,5 sekunder (For mer informasjon, se avsnittet «Kjøring med én pedal» i dette kapittelet.)

i-PEDAL er ikke tilgjengelig mens systemet for smart regenerering er slått PÅ. Slå av systemet for smart regenerering før i-PEDAL brukes.

## Betjening av systemet for smart regenerering

Når systemet for smart regenerering vises som AUTO og bilens hastighet er over 10 km/t (6 mph), vil systemet automatisk sjekke det regenerative bremsnivået under følgende forhold.

- Veistigningen endres.
- Avstanden fra bilen foran reduseres eller økes.
- Hastigheten til bilen foran reduseres eller økes.

### FORSIKTIG

- Når varselampen for Sikkerhet fremover er slått PÅ, fungerer ikke systemet for smart regenerering som det skal. Trå ned bremsepedalen for å bremse.
- Funksjonen som justerer den regenerative bremseintensiteten avhengig av veistigningen, er kun effektiv når det regenerative bremsnivået er 0. Bremseintensiteten endres ikke vesentlig og dette avhenger av veistigningen hvis det regenerative bremsnivået er 1 eller høyere.

## Innstillinger for smart regenereringsnivå



Instrumentpanelet viser “**AUTO**” (1) når systemet for smart regenerering er slått PÅ. Avhengig av forholdene, justerer systemet det regenerative bremsnivået (2). Den himmelblå indikatorlampen (3) lyser når bilen gjenkjenner en bil.

### **Standardinnstillinger for smart regenerering**

Standard bremsnivå for systemet for smart regenerering kan endres. Sett standard bremsnivå til laveste nivå, og la systemet justere bremseintensiteten automatisk.

Endre standardnivået til systemet for smart regenerering ved å trekke i høyre girhendel (↻) én gang mens systemet er PÅ.

### Intensitetsinnstilling for smart regenerering

Regenerativ bremseintensitet til systemet for smart regenerering kan justeres for å matche førerens preferanser. Juster bremseintensiteten for å gjøre nedbremsingen raskere eller langsommere.

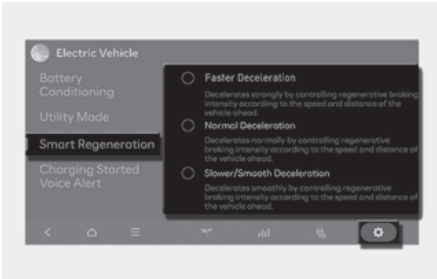

Juster det regenerative bremsnivået til det smarte regenereringssystemet ved å velge **Elektrisk kjøretøy** > ⚙ > **Smart regenerering** i infotainmentsystemet.

### Sett systemet for smart regenerering på pause

Smart regenereringssystemet er midlertidig begrenset/ redusert under følgende forhold. Mens systemet er slått av, må sjåføren holde øye med omgivelsene og trykke ned bremsepedalen for å bremse.

- Giret går til N (Nøytral), R (Revers) eller P (Parkering).
- Smart hastighetskontroll er PÅ.
- ESC (Electronic Stability Control – Elektronisk stabilitetskontroll) bli aktivert.
- ABS fungerer.

### Sensorer foran (radar foran)



[A] Frontradar

Frontradaren gjenkjenner avstanden fra bilen foran for å kontrollere den regenerative bremseintensiteten. I tilfelle frontradaren er dekket med snø, regn eller andre fremmedlegemer, kan ytelsen til sensorene reduseres, og systemet for smart regenerering kan slå seg av. Hold alltid sensorene rene.

## Systemadvarsel på grunn av sensorproblemer

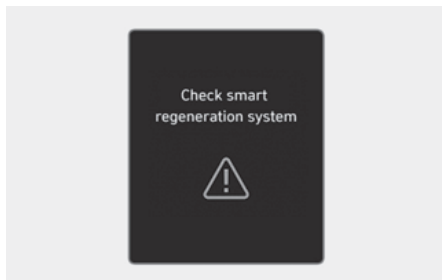

I tilfelle systemet for smart regenerering er slått av og dette skyldes fordi frontradaren er dekket med fremmedlegemer eller andre årsaker, vises advarselmeldingen «**Sjekk system for smart regenerering**». Også det regenerative bremsnivået vises i stedet for «AUTO».

Systemet fungerer normalt når slikt fremmedmateriale fjernes, og systemet slås på ved å trekke og holde i høyre girhendel (↻) i over et sekund.

I tilfelle det smarte regenereringssystemet ikke fungerer normalt etter at frontradaren har blitt avdekket eller sperret opp, er vår anbefaling av du besøker en autorisert HYUNDAI-forhandler for inspeksjon.

## Forholdsregler for smart regenereringssystem

- Overvåk alltid avstanden til kjøretøy foran på veien. Systemet for smart regenerering er ikke en erstatning for trygge kjørepraksiser, det er kun en tilleggsfunksjon.
- Hold alltid en trygg avstand fra kjøretøy foran deg, og juster bilens hastighet etter veiforholdene. Systemet for smart regenerering gjenkjenner kanskje ikke uventede og plutselige situasjoner eller komplekse kjøresituasjoner.

### **Generelle forholdsregler**

- Hold alltid en trygg avstand fra kjøretøy foran deg, og juster bilens hastighet etter veiforholdene.
- Forbered deg alltid på uventede situasjoner og trykk ned bremsepedalen for å kunne bremse når det kreves. Systemet for smart regenerering kan ikke reagere på fotgjengere, bil som gjør en plutselig stopp og som kommer fra motsatt kjørefelt.
- I tilfelle bilen som finnes foran deg ofte skifter fil, må du alltid hold øynene fremover for å være forberedt på farlige situasjoner. I dette tilfellet kan systemet for smart regenerering reagere sent og upassende på bilens bevegelser fra sidefeltene.
- Føreren må alltid trå ned bremsepedalen når bilen stoppes.

- Trykk ned bremsepedalen for å bremse under følgende forhold:
  - Når den fremre delen av bilen løftes opp på grunn av lasten som er lastet på den bakre delen av bilen.
  - Du betjener rattet.
  - Du kjører ikke midt i kjørefeltet.
  - Du kjører på en som er for smal eller for buet.
- Systemet for smart regenerering kan slås av midlertidig når det utsettes for sterke elektromagnetiske bølger.

### **Forholdsregler for sensor foran**

- Bekreft at sensoren eller omgivelsene ikke blir fysisk påvirket. I tilfelle sensoren forskyves på grunn av støt, kan det hende at systemet ikke fungerer på riktig måte, og instrumentpanelet viser kanskje ingen advarsler. Hvis sensoren utsettes for fysiske støt, anbefaler vi at du besøker en autorisert HYUNDAI-forhandler for inspeksjon.
- Sensorene og dens omgivelser, sensordeksler og kjøretøysgitter skal alltid holdes rene.
- Ikke fest tilbehør som lister eller klistremærker på sensoren og dens deteksjonsrekkevidde, eller bytt grillen. Det kan påvirke sensorens ytelse.
- Bruk alltid originale deler til sensordekslet, og ikke mal det.
- Bruk mykt stoff for å unngå skader på sensordekslet under vasking av bilen.
- Ikke spyl sensoren eller området rundt med en høytrykksspyler.

### **Forholdsregler for gjenkjenning av bil**

- Sensorene som finnes foran kan plutselig gjenkjenne den foregående bilen når systemet for smart regenerering reagerer sakte, eller bilen går gjennom enden av en skråning eller kurve. I dette tilfellet økes den regenerative bremseintensiteten og bilen kan bremse.



- Sensorene som finnes foran kan kanskje ikke gjenkjenne bilen foran i følgende situasjoner selv om det finnes i samme kjørefelt.
  - Smale kjøretøy som motorsykler eller sykler
  - Kjøretøy på siden
  - Saktegående kjøretøy eller kjøretøy som plutselig bremses
  - Kjøretøy med små bakprofiler, som tilhengere uten last
- Når bilen som finnes foran den foregående bilen stopper og bilen som finnes foran skifter kjørefelt, kan det hende at sensorene foran ikke kan gjenkjenne bilen som har stoppet.



### Forsiktighetsregler på kurvene

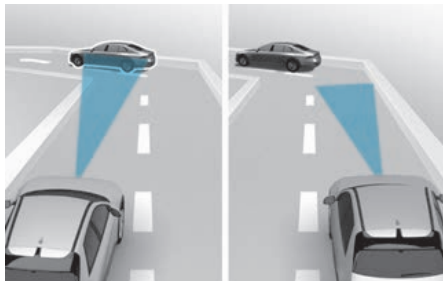

- Det kan hende at sensorene som finnes foran ikke kunne gjenkjenne den foregående bilen hvis du kjører i en kurve. Den regenerative bremseintensiteten kan automatisk senkes, noe som kan akselerere bilen.
- På en buet vei kan sensorene som finnes foran gjenkjenne biler i den andre kjørebannen som den foregående bilen i samme kjørefelt. Det kan øke den regenerative bremseintensiteten og bilen kan bremse. Sjekk omgivelsene og trykk ned gasspedalen for å unngå unødvendig reduksjon av hastigheten.
- I tilfelle sensorene som finnes foran plutselig gjenkjenner bilen foran, kan den regenerative bremseintensiteten øke og bilen kan bremses.

### Forsiktighetsregler på skråningen

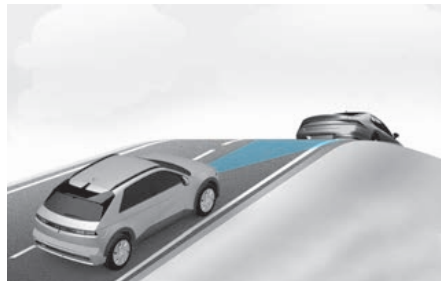

- I tilfelle bilen løper gjennom enden av en skråning eller i tilfelle stigningen endrer seg, kan det hende at sensorene som finnes foran ikke kan gjenkjenne, eller kan plutselig gjenkjenne bilen foran. Den kan justere den regenerative bremseintensiteten og endre bilens hastighet.
- Når du kjøres opp eller ned skråningen, se etter omgivelsene og trykk ned bremsepedalen for å bremse.

## Forholdsregler for skifting av kjørefelt



[A] Din bil  
[B] Når kjøretøyet endrer fil

- I tilfelle en bil i neste kjørefelt beveger seg inn i fronten av din bil, kan sensorene som finnes foran kun gjenkjenne bilen når det finnes helt innenfor deteksjonsområdet.
- Sensorene som finnes foran kan gjenkjenne kjøretøyene som griper inn plutselig.

## Bremsesystem

### Servobremser

Bilen har servobremser som er selvjusterende ved normal bruk.

Bremsekraftforsterkeren fungerer ikke hvis strømforsyningen til kjøretøyet blir brutt. Du kan fremdeles stanse kjøretøyet, men dette krever mer kraft og en større pedalbevegelse enn vanlig. Stopplengdene vil derimot bli lenger enn ved bruk av kraftforsterkeren.

### *i* Informasjon

- Du kan høre en midlertidig lyd når bremsepedalen er trykket ned under visse kjøre- eller værforhold. Dette er normalt og indikerer ikke at det er noe feil med bremsene.
- Under kjøring på veier med avrimingskjemikalier, kan bremselyder eller uvanlig dekkslitasje oppstå på grunn av kjemikalierne. I trafiksikker tilstand, bruk i tillegg bremsene for å fjerne avrimingskjemikalier på bremseskivene og -klossene.

## ADVARSEL

Ta følgende forholdsregler:

- Ikke kjør med foten hvilende på bremsepedalen. Det vil medføre unormalt høy bremsetemperatur, stor slitasje på bremsebelegg og bremsekloss, samt økt bremselengde. Øk derfor det regenererende bremsnivået med venstre girskiftehendel for å øke hastigheten.
- Når du kjører ned en lang eller bratt bakke, kan du bruke girskiftehendelen for å øke det regenererende bremsnivået for å redusere hastigheten og unngå unødvendig bruk av bremsepedalen. Å holde bremsene inne hele tiden vil gjøre at bremsene overopphetes og dette kan føre til midlertidig tap av bremseytelsen.
- Våte bremsesystemer kan svekke bilens evne til å bremse på en sikker måte. Ettersom våte bremsesystemer øker bremseavstanden og forårsaker støy, bør du velge 0-trinnet for det regenerative bremsesystemet og trå inn bremsepedalen ca. 10 ganger samtidig som du holder en sikker avstand til andre kjøretøy. Trå lett på pedalen for å tørke bremsesystemet. Slike prosedyrer kan redusere kjøreevnen ved å begrense det regenerative bremsesystemet, noe som ikke kan anses som en systemfeil. Inspiser bremsesystemet etter bilvask eller kjøring på våte veier.

## MERK

- Ikke fortsett å trække inn bremsepedalen hvis «READY»-indikatoren er AV. Batteriet er utladet.
- Lyd og vibrasjon ved bremsing er normalt.
- Under normale forhold lyd fra den elektriske bremsepumpen og motorvibrasjon midlertidig oppstår ved tilfellene under.
  - Når pedalen trækkes ned fort.
  - Når pedalen gjentatt blir trakkett ned i korte intervaller.
  - Når ABS-funksjonene aktiveres ved bremsing.

## Slitasjeindikator for skivebremsesystemer

Når bremseklossene er slitte og det trengs nye vil du høre en høy, lys varsellyd fra for- og bakbremsene. Lyden kan komme og gå eller oppstå når du trækker inn bremsepedalen.

## MERK

Du må ikke fortsette å kjøre med slitte bremseklosser, da dette vil føre til kostbare reparasjoner.

## Informasjon

Skift alltid bremseklosser som et komplett sett på for- eller bakakselen.

## ADVARSEL

Hypig bremsing kan deformere komponenter og ha på seg skivebremsen og forårsake vibrasjoner under bremsing. Overhold fartsgrensen for å forhindre bremseskader fra overdreven bremsing.

Bremse slitasje, støy, vibrasjoner fra overdreven bremsing eller deformasjon av bremsene forårsaket av gjentatte ganger bremsing i høy hastighet, racing på spor osv. Kan utelukkes fra garantidekningen.

## Elektronisk parkeringsbrems (EPB)

### Betjene parkeringsbremsen

For å sette den elektriske parkeringsbremsen (EPB) på:

1. Trå inn og hold bremsepedalen.
2. Trekk opp EPB-bryteren.



Pass på at varselampen til parkeringsbremsen lyser.

**EPB (elektronisk parkeringsbrems) kan brukes automatisk når:**

- Anmodet fra andre systemer
- Føreren skruer av bilen mens AUTO HOLD står på.
- Giret et skiftet til P (parkering)

### Nødbremsing

Hvis du får et problem med bremsepedalen mens du kjører, kan du nødbremse ved å trekke opp og holde på EPB-bryteren. Bremsing er kun mulig hvis du holder på EPB-bryteren. Men bremselengden vil være lenger enn normalt.

## ADVARSEL

For å redusere faren for alvorlig personskade eller død, må du ikke bruke EPB når bilen er i bevegelse, unntatt i en nødsituasjon. Det kan skade bremsesystemet og føre til en kollisjon.

## Informasjon

Ved nødbremsing lyser varselampen for parkeringsbrems for å indikere at systemet er i drift.

## MERK

Hvis du kontinuerlig hører en lyd, eller hvis det lukter svidd når EPB brukes til nødbremsing, anbefaler vi å få systemet kontrollert av en autorisert HYUNDAI-forhandler.

## Frigjøre parkeringsbremsen

For å løse EPB (elektrisk parkeringsbrems):

1. Sett start/stopp-knappen til ON- eller START-posisjon.
2. Trykk på EPB-knappen når du bremsepedalen nede.

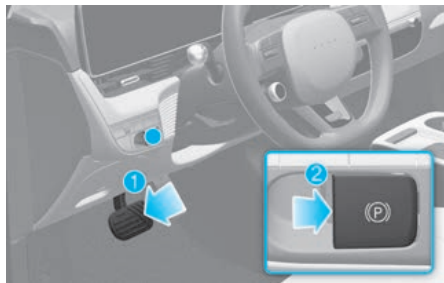

Pass på at varsellampen til parkeringsbremsen slukker.

Slik deaktivere du EPB (den elektroniske parkeringsbremsen) automatisk:

- Mens bilen er i gang, trår du inn bremsepedalen og skifter giret fra P (Parkering) eller N (Nøytral), til R (Revers) eller D (Kjør). Pass på at dørene, panseret og bakluken er lukket, og setebeltene er festet.

### **i** Informasjon

- For Midtøsten utløses EPB uavhengig av hvorvidt sikkerhetsbeltet er festet.
- For din egen sikkerhet kan du aktivere EPB selv om bilens start/stopp-knapp står i OFF-stilling (bare hvis batteristrøm er tilgjengelig), men du kan ikke utløse funksjonen.
- Av hensyn til din sikkerhet: Trå inn bremsepedalen og deaktivere parkeringsbremsen manuelt med EPB-bryteren når du kjører i nedoverbakke eller rygger.

## MERK

- Hvis varsellyset for parkeringsbremsen fortsatt er på selv om den elektriske parkeringsbremsen er løst, anbefaler vi at du får systemet kontrollert hos en autorisert HYUNDAIforhandler
- Ikke kjør bilen med EPB på. Det kan føre til ekstra slitasje på bremsekloss og bremserotor.

## Varselmeldinger

For å løse EPB må du lukke dørene, panseret og bakluken og feste sikkerhetsbeltene.

Hvis førerens setebelte ikke er festet, eller panseret, bakluken eller dørene er åpne, eller du prøver å kjøre med den elektriske parkeringsbremsen på, vil en varsellyd høres.

## **!** ADVARSEL

- Alltid bilen helt og fortsette å holde inne bremsepedalen før du parkerer. Sett giret i P (Parkering), trekk opp EPB-bryteren, og trykk Start/Stopp-knappen til OFF-posisjon. Ta med deg nøkkelen når du forlater bilen.
- ALDRI la noen som ikke kjenner bilen trykke på EPB-bryteren.
- Løsne bare EPB når du sitter på plass inne i bilen med foten godt på bremsepedalen.

### **MERK**

Kjøring med parkeringsbremsen på kan overopphete bremsesystemet og forårsake prematur slitasje eller skade på bremsedeler.

---

### **⚠ FORSIKTIG**

Om vinteren kan enheten for elektronisk parkeringsbrems (EPB) fryse, slik at systemet ikke kan deaktiveres. Ikke bruk elektronisk parkeringsbrems (EPB), men parker på en flat overflate med giret i P (park). Bruk klosser under hjulene, hvis dette er nødvendig.

Dersom elektronisk parkeringsbrems (EPB) aktiveres automatisk når giret skiftes til P (park), koble ut Auto Hold og trykk på bryteren for elektronisk parkeringsbrems (EPB) for å løse parkeringsbremsen.

---

### **i Informasjon**

- En klikkelyd kan høres når du bruker og frigjør EPB. Dette er normalt og indikerer at EPB fungerer ordentlig.
  - Når du overlater nøklene dine til en parkeringsvakt, må du huske på å informere han/henne om hvordan EPB skal brukes.
- 

### **EPB funksjonsfeil**

Denne varsellampen lyser opp når Start/stopp-knapp settes i ON-stilling, og den slukker etter ca. 3 sekunder hvis systemet fungerer som det skal.

Hvis EPB-varsellampen forblir tent, tennes under kjøring eller ikke tennes når start/stopp-knappen er PÅ, kan det være feil på EPB.

Hvis dette skjer, anbefaler vi at systemet blir kontrollert av en autorisert HYUNDAI-forhandler.

Funksjonsfeilindikatoren for EPB kan bli tent når ESC-indikatoren kommer på for å vise at ESC ikke virker som den skal, men den angir ikke noen funksjonsfeil i EPB.

### **MERK**

- Hvis varsellyset for parkeringsbremsen ikke begynner å lyse selv om EPB-bryteren er trukket opp, er kanskje ikke EPB på.
  - Hvis varsellyset for parkeringsbremsen lyser når EPB-varsellyset er på, trykker du på bryteren og drar den opp. Gjenta dette en gang til. Hvis EPB-varsellampen ikke skrur seg av, anbefaler vi at du får kontrollert systemet hos en autorisert HYUNDAI-forhandler.
-

## Varsellampe for parkeringsbrems



Denne lampen tennes når parkeringsbremsen aktiveres med Start-/stoppknapp i START- eller ON-posisjon.

Før du kjører må du passe på at parkeringsbremsen er frigjort, og at varsellyset er OFF.

Hvis varsellampen for bremsen fortsatt lyser etter at parkeringsbremsen er frigjort og motoren er startet, kan det ha oppstått funksjonsfeil i bremsesystemet.

Hvis det er mulig, må du avbryte kjøringen umiddelbart. Hvis det ikke er mulig, kjører du bilen med største forsiktighet, og fortsetter kun å kjøre inntil du kan komme til et sikkert sted.

### **Hvis EPB (elektronisk parkeringsbrems) ikke utløses**

Hvis den elektriske parkeringsbremsen (EPB) ikke løser ut som normalt, anbefaler vi at du kontakter en autorisert HYUNDAI-forhandler og eventuelt får fraktet bilen dit på henger for nærmere undersøkelser.

## Auto Hold

Auto Hold holder bilen i ro selv om bremsepedalen ikke er tråkket inn etter at føreren har stoppet bilen fullstendig ved å tråkke inn bremsepedalen.

### **i Informasjon**

Når kjøretøyet startes på nytt, brukes den siste innstillingen for Auto Hold.

### **Slik setter du den på:**

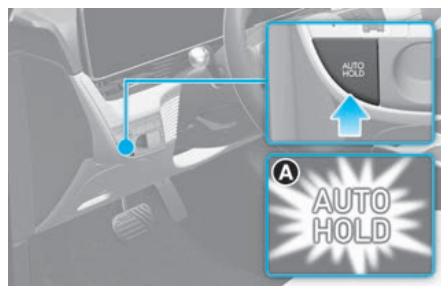

[A] Hvit

1. Trå inn bremsepedalen og trykk deretter på AUTO HOLD-bryteren mens førerdøren og panseret er lukket. Den hvite **AUTO HOLD**-indikatoren tennes og systemet går i ventemodus.
2. Når du stopper bilen helt ved å tråkke bremsepedalen fullstendig ned, opprettholder AUTO HOLD bremsetrykket som holder bilen i ro. Indikatoren endres fra hvit til grønn.
  - Bilen blir stående stille selv om du slipper bremsepedalen.
  - Hvis EPB settes på, løsnes Auto Hold.

### **Slik frigjør du den:**

Hvis du trykker ned gasspedalen med giret i D (Kjør) eller R (Revers), frigjøres Auto Hold automatisk og bilen begynner å kjøre. **AUTO HOLD**-indikatoren skifter farge fra grønn til hvit.

### **⚠ ADVARSEL**

Se deg alltid rundt i området rundt bilen, før du trækker på gasspedalen for å frigjøre Auto Hold.

### **For å avbryte:**

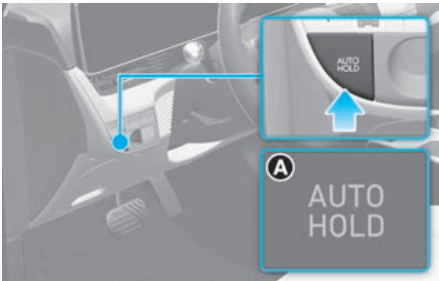

[A] Lys av

1. Trå inn og hold bremsepedalen.
2. Trykk på **AUTO HOLD**-bryteren.

**AUTO HOLD**-indikatoren slukkes.

### **⚠ ADVARSEL**

For å unngå uventet og plutselig bevegelse av bilen, må du alltid trå med foten på bremsepedalen for å avbryte Auto Hold, før du:

- Kjører i nedoverbakke.
- Kjører bilen i R (Revers).
- Parkerer bilen.

## **i Informasjon**

Auto Hold fungerer ikke når:

- Førerdøren eller panseret er åpent.
- Bakluken er åpen.
- Giret er i P (Park) eller R (Reverse) (kun girspak).
- EPB er i bruk.
- Auto Hold endres automatisk til EPB når:
  - Førerdøren eller panseret er åpent.
  - Bakluken er åpen.
  - Bilen har stått i ro i mer enn 10 minutter.
  - Bilen står stille i en bratt helling.
  - Bilen flyttes flere ganger.

Varsellampen for parkeringsbremsen skrur på, **AUTO HOLD**-indikatoren endres fra grønn til hvit, og en varsellyd med en melding vises for å informere deg om at EPB har blitt aktivert automatisk. Før du kjører, trår du inn bremsepedalen, kontrollerer området rundt bilen og frigjør parkeringsbremsen manuelt med EPB-bryteren.

## **MERK**

Hvis **AUTO HOLD**-indikatoren endres til gul, eller det er feil på deteksjonssystemet for åpen bakluke, førerdør eller panser, vil ikke Auto Hold fungere optimalt. Vi anbefaler deg å kontakte en autorisert HYUNDAI-forhandler.



**MERK**

Hvis det er en feil med førerdøren eller varslingsystemet for åpent panser, fungerer ikke Auto Hold skikkelig.

Vi anbefaler deg å kontakte en autorisert HYUNDAI-forhandler.

**Varselmeldinger****Parkeringsbrems automatisk innkoblet**

Hvis EPB brukes mens Auto Hold er aktivert, vil en varsellyd høres og en melding vil vises.

**Deaktivering av AUTO HOLD. Trykk ned bremsen**

Når skifte fra Auto Hold til EPB ikke fungerer som det skal, hører du en varsellyd, og en melding vil vises.

**FORSIKTIG**

Hvis det vises en advarsel, kan det hende at Auto Hold og EPB ikke fungerer normalt.

For din egen sikkerhet: Trå på bremsepedalen.

**Trykk bremsen for å deaktivere AUTO HOLD**

Hvis du ikke tråkket på bremsepedalen når du frigjorde Auto Hold, ved å trykke på AUTO HOLD-bryteren, høres det en varsellyd, og en melding vil vises.

Trykk på AUTO HOLD-knappen når du bremsepedalen nede.

**Rengjøring av bremseskive**

Bruk funksjonen for rengjøring av bremseskiver hvis støy genereres når du trykker ned bremsen mens du kjører, eller hvis bremseskiven blir rusten. Dette bidrar til å redusere støy og rustdannelse. Regenerativ bremsing begrenses mens rengjøring av bremseskive brukes, noe som kan redusere den elektriske effektens effektivitet.

Trykk og hold inne AUTO HOLD-knappen i mer enn 3 sekunder.

- Rengjøring av bremseskive starter når meldingen "**Rengjøring av bremseskive**" vises på instrumentpanelet.
- Regenerativ bremsing begrenses når bremsen trykkes ned omtrent 10 ganger under kjøring (dette kan variere avhengig av kjøreforhold). Dette bidrar til å redusere støy og rustdannelse.
- Funksjonen for rengjøring av bremseskiven slås av automatisk når prosessen er fullført. Den kan også slås av før prosessen er fullført ved å slå av kjøretøyet eller trykke på AUTO HOLD-knappen i mer enn 3 sekunder.

## Blokkeringsfrie bremsesystemer (ABS)

### ADVARSEL

Et blokkeringsfritt bremsesystem (ABS) eller et system med elektronisk stabilitetskontroll (ESC) vil ikke forhindre ulykker forårsaket av feil eller farlig kjørebegrevelser. Selv om kontroll av bilen forbedres ved nødbremning, må du alltid holde en trygg avstand mellom deg og gjenstander foran deg. Bilens hastighet burde alltid reduseres ved ekstreme veiforhold.

Bremselengden for biler utstyrt med ABS eller ESC kan være lenger enn den til biler som ikke har disse systemene under følgende veiforhold.

Kjør bilen din med redusert hastighet ved følgende forhold:

- Ujevne, grus- eller snødekte veier.
- På veier med hull i veidekket, eller som har forskjellig høyde på overflaten.
- Kjettingene er montert på bilen.

Du må aldri teste sikkerhetsegenskapene på en bil med ABS eller ESC ved kjøring i høy hastighet eller brå svinger. Det kan føre til kollisjon og sette din egen, og andres, sikkerhet i fare.

ABS er et elektrisk bremsesystem som bidrar til å forhindre sladding ved bremsing. ABS lar føreren både bremse og styre.

## Bruke ABS

Hvis du skal få maksimalt utbytte av ABS i en nødsituasjon, må du ikke prøve å tilpasse bremsetrykket, eller prøve å pumpe med bremsepedalen. Trå på bremsepedalen så hardt som mulig.

ABS reduserer ikke tiden eller avstanden det tar å stoppe bilen.

Hold alltid sikker avstand til bilen foran deg.

ABS vil ikke hindre sladding som skyldes plutselige endringer i retning, slik som å prøve å kjøre for raskt i en sving eller plutselig skifte kjørefil. Kjør alltid med en sikker hastighet etter vær- og veiforholdene.

ABS kan ikke forhindre tap av stabilitet. Styr alltid moderat når du bremser hardt. Kraftig eller brå bevegelse av rattet kan fremdeles gjøre at bilen din svinger inn i motgående trafikk eller av veien.

Ved kjøring på ujevne veier, eller veier med løst veidekke, kan blokkeringsfrie bremsesystemer føre til at bremselengden øker i forhold til biler med et konvensjonelt bremsesystem.

ABS-varsellampen () vil lyse i flere sekunder etter at start/stopp-knappen er satt til ON.

Når dette skjer går ABS gjennom en selvdiagnostikk, og lyset vil skru seg av hvis alt er normalt. Hvis lyset forblir på, anbefaler vi deg å kontakte en autorisert HYUNDAI-forhandler så fort som mulig.

## ⚠ ADVARSEL

Hvis varselampen (ABS) for ABS fremdeles lyser har du et problem med ABS-en. Servobremserne dine fungerer normalt. For å redusere risikoen for alvorlig personskade eller død anbefales det å kontakte din autoriserte HYUNDAI-forhandler så snart som mulig.

## MERK

Når du kjører på en vei med dårlig veigrep, slik som en islagt vei, og du bruker bremsene kontinuerlig, vil ABS bli aktivert kontinuerlig (ABS) og ABS-varsellysene kan slå seg på. Flytt bilen til et sikkert sted og skru av bilen.

Start bilen på nytt. Hvis ABS-varselampen er slukket, så er ABS-systemet normalt.

Hvis ikke, anbefaler vi deg å kontakte en autorisert HYUNDAI-forhandler så fort som mulig.

## i Informasjon

Når du tjuvstarter bilen fordi batteriet er flatt, kan varselampen for ABS (ABS) skru seg på samtidig. Det betyr ikke at det er noe feil med ABS-en. Lad opp batteriet før kjøring av bilen.

## Elektronisk stabilitetskontroll (ESC)

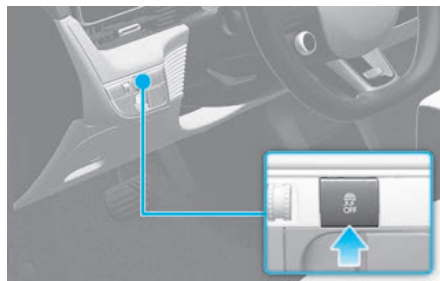

Systemet med elektronisk stabilitetskontroll (ESC) stabiliserer bilen ved kjøring på svingete veier.

ESC sjekker hvor du styrer og hvor bilen faktisk kjører. ESC bremses med en av bilens bremses og går inn i elbilens kontrollsystem for å assistere føreren med å styre bilen i riktig retning. Det er ikke en erstatning for trygge kjørevaner. Tilpass alltid hastigheten og kjøringen etter veiforholdene.

## ⚠ ADVARSEL

Kjør aldri for fort for veiforholdene, eller for raskt når du svinger. ESC-systemet forhindrer ikke ulykker.

For høy hastighet i svinger, brå manøvrer og vannplaning på våt vei kan fortsatt føre til alvorlige kollisjoner.

### ESC-funksjon

#### ESC PÅ-tilstand

Når start/stopp-knappen er satt til ON, lyser ESC- og ESC OFF-varselampene i ca. 3 sekunder. Når begge lampene er av, er ESC aktivert.

#### Under drift



Når ESC er i drift, vil ESC-indikatorlampen blinke.

- Når du bruker bremsene under forhold som kan låse hjulene, kan du høre lyder fra bremsene eller føle et tilsvarende forhold i bremsepedalen.
- Når ESC aktiveres, kan det hende at bilen ikke reagerer på gasspedalen slik den gjør under vanlige forhold.

#### ESC AV-tilstand



Slik avbryter du ESC-drift:

- Tilstand 1  
trykk kort på ESC OFF-knappen. ESC OFF-indikatorlampen og meldingen "Antispinn og stabilitetskontroll begrenset" lyser.

Traksjonskontrollfunksjonen til ESC (elektrisk kjøretøykontrollstyring) er deaktivert, men bremsekontrollfunksjonen til ESC (bremsestyring) fungerer fortsatt.

- Tilstand 2  
Trykk og hold ESC OFF-knappen sammenhengende i mer enn 3 sekunder. ESC OFF-indikatorlampen og/eller meldingen "Antispinn og stabilitetskontroll deaktivert" lyser og en varsellyd høres. Både traction control-funksjonen til ESC (elektrisk kjøretøystyring) og bremsestyringsfunksjonen til ESC (bremsestyring) er deaktivert.

Hvis start/stopp-knappen settes til OFF når ESC er slått av, forblir ESC av. Når du gjenstarter bilen, vil ESC automatisk slås på igjen.

Når ESC (elbilkontroll) er deaktivert, vil bilen tape fremdrift og stabilitet hvis den kjøres med brå manøvrering av rattet. Det kan hende at dekket kolliderer med de tilkoblede delene av dekket. Vi anbefaler at du ikke slår av ESC under kjøring for å ivareta sikkerheten.

## Indikatorlamper

ESC-indikatorlampe (blinker)



ESC OFF-indikatorlampe (skrus på)



Når start/stopp-knappen er i PÅ-stillingen, lyser ESC-indikatorlampen, deretter slukker den hvis ESC-systemet virker normalt.

ESC-indikatorlampen blinker alltid når ESC arbeider.

Hvis ESC-indikatoren forblir på, anbefaler vi at bilen kontrolleres av en autorisert HYUNDAI-forhandler, så fort som mulig.

ESC OFF-indikatorlampen lyser når ESC er slått av.

### ADVARSEL

Når ESC blinker, viser dette at ESC er aktivert:

- Kjør sakte og prøv ALDRI å akselerere.
- Slå aldri av ESC mens ESC-indikatorlampen blinker. Du kan miste kontrollen over bilen og kollidere.

### MERK

Å kjøre med hjul og dekk i forskjellige størrelser kan gjøre at ESC-systemet svikter. Sørg for at alle fire dekk og hjul har riktig størrelse i forhold til bilen din før du bytter dekk. Kjør aldri bilen hvis dekkene og hjulene har forskjellige størrelser.

## Bruk av ESC OFF

### Når du kjører

ESC OFF-modusen skal bare brukes kort for å hjelpe å frigjøre bilen, hvis den sitter fast i snø eller gjørme, ved midlertidig å stoppe driften av ESC, for å opprettholde hjulmomentet.

Hvis du vil slå av ESC mens du kjører, trykk på "ESC OFF"-knappen mens du kjører på flat vei.

### MERK

Slik forhindrer du skader på reduksjonsgiret:

- Ikke la hjulene på én aksel spinne for mye mens varsellampene for ESC, ABS og parkeringsbrems vises. Bilgarantien dekker ikke reparasjon.

Reduser motorkraften og unngå å spinne hjulene overdrevent når disse lysene vises.

- Hvis bilen skal kjøres på et dynamometer, må ESC slås av (ESC OFF-lampen lyser).

### Informasjon

ABS eller standard drift av bremsesystemet påvirkes ikke av at ESC slås av.

## Bilens stabilitetsprogram (VSM)

Bilens stabilitetsprogram er en funksjon til det elektriske stabilitetskontrollsystemet (ESC). Det hjelper til med å holde bilen stabil ved plutselig akselerasjon eller bremsing på våte, glatte eller ujevne veier der veigrepet for de fire dekkene plutselig kan bli ulikt.

### ADVARSEL

Ta følgende forholdsregler når du bruker bilens stabilitetskontroll (VSM):

- Kontroller ALLTID farten og avstanden til bilen foran. VSM er ikke en erstatning for trygge kjørepraksiser.
- Kjør aldri for fort i forhold til veiforholdene. VSM vil ikke forhindre ulykker. Høy fart i dårlig vær, på glatte og ujevne veier kan føre til alvorlige ulykker.

## VSM-funksjon

### Under drift

Når du bruker bremsene under forhold som kan aktivere ESC, kan du høre lyder fra bremsene, eller føle et tilsvarende forhold i bremsepedalen. Dette er normalt og betyr at VSM er aktivert.

### Informasjon

VSM fungerer ikke når:

- Du kjører på vei som ikke er plan, slik som hellinger eller stigninger.
- Kjøring i revers.
- ESC OFF-indikatorlampen lyser.
- Varsellyset () til den motordrevne servostyringen (MDPS) er på eller blinker.

### VSM AV-tilstand

For å avbryte VSM-funksjonen, må du trykke på ESC OFF-knappen. ESC OFF-indikatorlampen (🚗) lyser.

For å skru VSM på igjen, trykker du på ESC OFF-knappen. ESC OFF-indikatorlampen skru seg av.

#### ADVARSEL

Hvis ESC-indikatorlyset (🚗) eller varselampen for MDPS (🚗) forblir på eller blinker, kan bilen ha en feil i VSM-systemet. Når varselampen lyser, anbefaler vi at bilen kontrolleres hos en autorisert HYUNDAI-forhandler så fort som mulig.

#### MERK

Å kjøre med hjul og dekk i forskjellige størrelser kan gjøre at VSM-systemet svikter. Sørg for at alle fire dekk og hjul er samme størrelse før du bytter dekk. Kjør aldri bilen hvis dekkene og hjulene har forskjellige størrelser.

### Hjelpekontroll for bakkestart (Hill-start Assist Control-HAC)

Hjelpekontrollen for bakkestart bidrar til å stoppe bilen fra å rulle bakover når du starter bilen etter et stopp i en bakke. Systemet kontrollerer automatisk bremsene i ca. 2 sekunder (maks. 5 sekunder når gasspedalen er trykket litt inn under bruk av HAC) og frigjør bremsen etter 2 sekunder eller når gasspedalen trækkes inn.

#### ADVARSEL

- Vær alltid forberedt på å trå inn gasspedalen når du starter bilen etter et stopp i en bakke. Hjelpekontroll for bakkestart aktiveres kun i ca. 2 sekunder.
- Kontrollen for kjøring i oppoverbakke fungerer ikke når giret er endret til P (Parkering) eller N (Nøytral).
- HAC aktiveres når ESC (Electronic Stability Control – Elektronisk stabilitetskontroll) er slått av. Den aktiveres ikke hvis ESC ikke er i normal drift.

## Nødstoppsignal (ESS)

Nødstoppsignalet varsler sjåføren bakenfor, ved å blinke med stopplyset når bilen plutselig bremses brått og hardt.

### **ESS-funksjon**

Stopplyset blinker raskt når:

- Bilen plutselig stopper.  
(Retardasjonskraften overskrider 7 m/s<sup>2</sup>, og kjørehastigheten overskrider 55 km/t (34 mph).)
- ABS er aktivert.

### **ESS AV**

Etter at stopplysene har blinket, vil varselblinklyset automatisk skrus PÅ (ON), når:

- Kjørehastigheten er under 40 km/t (25mph) og den plutselige bremsesituasjonen er over.
- ABS er deaktivert.

Varselblinklysene slås AV (OFF) når:

- Bilen kjøres i en lav hastighet over en viss tidsperiode.
- Føreren selv kan skru varselblinklyset AV (OFF) ved å trykke på knappen.



### **FORSIKTIG**

Nødstoppsignalet vil ikke aktiveres dersom varselblinklyset allerede er på.

---

## Multi-Collision Brake (MCB)

Multikollisjonsbrems kontrollerer bremsen automatisk ved en ulykke hvor kollisjonsputen utløses for å redusere risikoen for ytterligere ulykker som kan oppstå.

### **MCB-funksjon**

- Fra det tidspunktet hvor kollisjonsputen utløses, vil multikollisjonsbremsen overvåke hvor hardt bremsepedalen og gasspedalen tråkkes inn i en kort periode. Systemet opererer når følgende betingelser er innfridd:
  - Bilens hastighet er under 180 km/t (112 mph) på tidspunktet for kollisjonen.
  - Bremsepedalen og gasspedalen knapt er trykket ned.
- Når føreren trår på bremsepedalen over et visst nivå mens multikollisjonsbremsen er aktiv, vil bremsekraften prioriteres over automatisk bremsing, utført av systemet for multikollisjonsbrems. Hvis føreren tar foten av bremsepedalen, vil imidlertid systemet for multikollisjonsbrems opprettholde automatisk bremsing.



**MCB AV**

Multikollisjonsbremsen kanselleres i følgende situasjoner:

- Gasspedalen trykkes ned over et visst nivå.
- Bilen stopper.
- Det har oppstått funksjonsfeil i ESC (elektronisk stabilitetskontroll) eller elektroniske enheter.
- I en slik situasjon vil ikke systemet fungere som normalt.
- Det har gått 10 sekunder siden bremsen ble kontrollert automatisk av multikollisjonsbrems-systemet.

**⚠ ADVARSEL**

- Multikollisjonsbremsen reduserer bilens hastighet etter en kollisjon og reduserer faren for en andre kollisjon, men den forhindrer ikke en andre kollisjon. Du kan kjøre bort fra kollisjonspunktet for å unngå andre farlige situasjoner ved å trå på gasspedalen.
- Etter at bilen stoppes av multikollisjonsbremsen, vil systemet slutte å kontrollere bremsene. Avhengig av situasjonen, bør føreren trå inn bremsen eller gasspedalen for å forhindre ytterligere ulykker.

**System for bremseassistanse (BAS)**

Systemet for bremseassistanse gir ekstra trykk om bremsepedalen trykkes kortvarig og sterkt ned i situasjoner når brå bremsing er nødvendig under kjøring.

Systemet for bremseassistanse reduserer tiden det tar for ABS-kontroll (blokkeringsfritt bremsesystem) å gå i gang, og reduserer følgelig bremselengden ved å gi ekstra trykk opp til punktet for ABS-inngrep.

**⚠ ADVARSEL**

Avhengig av førerens kjørevaner, kjørehastighet, hvor langt bremsepedalen er tråkket ned og veibanenes beskaffenhet, kan det hende at systemet ikke fungerer.

**Gode bremsevaner****⚠ ADVARSEL**

Når du skal gå fra bilen eller parkere, må du alltid stoppe bilen helt og fortsette å trykke inn bremsepedalen. Skift giret til P (parkering), sett deretter på EPB og sett start/stopp-knappen til OFF.

Biler som står parkert uten at den elektroniske parkeringsbremsen er satt på, kan begynne å rulle uforvarende, og forårsake skade på fører eller andre. Sett ALLTID på parkeringsbremsen før du forlater bilen.

Våte bremsere kan være farlig! Bremsene kan bli våte hvis bilen kjører gjennom nok vann, eller hvis den blir vasket. Bilen vil ikke stoppe like fort hvis bremsene er våte. Våte bremsere kan føre til at bilen trekker til den ene siden.

For å tørke bremsene, bruk bremsene litt til bremsevirkningen går tilbake til normal. Hvis bremsevirkningen ikke går tilbake til normal, stopp så snart det er trygt å gjøre det. Vi anbefaler at kjøretøyet kontrolleres hos en autorisert HYUNDAI-forhandler.

IKKE kjør med foten hvilende på bremsepedalen. Selv lett, men vedvarende trykk på bremsepedalen, kan føre til overoppheting av bremsene, bremseslitasje og bremsesvikt.

Hvis dekket punkterer mens du kjører, må du bremse forsiktig og holde bilen rett mens farten senkes. Når du kjører sakte nok til at det er trygt, kjører du av veien og stopper på et trygt sted.

Hold foten godt på bremsepedalen når bilen er stoppet, for å hindre at den ruller forover.

## Firehjulstrekk (4WD)

 utstyrsavhengig

Når firehjulstrekk (4WD) er aktivert, fordeles bilens kjørekraft på en hensiktsmessig måte mellom forhulene og bakhjulene. Dette kan forbedre kjøreytelsen ved å maksimere kjørekraften for bilen under vanskelige veiforhold, for eksempel i bratte bakker, på uasfalterte veier, glatte veibaner osv.

Fordeler med elektronisk 4WD

1. Forbedret stabilitet ved kjøring i rett linje.
2. Forbedret kjøreytelse i svinger.
3. Sikker stabilitet under vanskelige forhold, for eksempel på våte og sandete veier.
4. Forbedret energieffektivitet fra automatisk styring av kjøremodus.

### Informasjon

Innkoblingsstatusen for motoren kan endres for 4WD-kjøretøy avhengig av situasjonen. Automatisk endring av kjøremodusen (2WD/4WD) bidrar til forbedring av energieffektiviteten og kjørestabiliteten.

### ADVARSEL

For å redusere faren for ALVORLIG SKADE eller DØD:

- Ikke kjør fort i svinger.
- Bruk ikke raske bevegelser på rattet, slik som raske skift av kjørefil eller raske, brå svinger.
- Det er større sjanse for å velte hvis du mister kontrollen over bilen i høye hastigheter.
- Det er lett å miste kontrollen over bilen hvis to eller flere hjul kommer utenfor veibanen og føreren overstyrer for å komme inn på veien igjen.

- Hvis bilen går av veien må du ikke svinge skarpt. I stedet bør du sette ned farten før du kjører inn i kjørefeltet igjen.

### MERK

- Ikke kjør ut i vann hvis vannet står er høyere enn bunnen av bilen.
- Kontroller bremsene når du har kjørt ut av gjørme eller vann. Trå på bremsepedalen flere ganger mens du kjører sakte, helt til du merker at bremskraften er normal igjen.
- Fremskynd neste planlagte serviceavtale hvis du kjører i terreng hvor det f.eks. er sand, gjørme eller vann.
- Vask alltid bilen grundig etter bruk i terreng, rengjør særlig undersiden av bilen.
- Pass på å utstyre bilen med fire dekk av samme størrelse og type.
- Sørg for at 4WD tauet av en redningsbil.

### For trygg 4WD kjøring

#### Før du kjører

- Sørg for at alle passasjerene har på seg bilbelte.
- Sitt opprett og nærmere rattet enn vanlig. Juster rattet til en stilling som er komfortabel for deg mens du kjører.

#### Kjøring på snødekte og isete veier.

- Start kjøringen sakte ved å forsiktig holde inne gasspedalen.
- Bruk vinterdekk eller kjettinger.
- Hold tilstrekkelig avstand mellom din bil og bilen foran.
- Regenerativ bremsing hjelper til å kjøre nedoverbakke. Det kan imidlertid være vanskelig å justere bilen mens du kjører med regenerativ bremsing, så unngå å bruke det tredje nivået av regenerativ bremsing så mye som mulig.
- Unngå fartsoverskridelser, rask akselerasjon, bråbremsing og skarpe svinger for å forhindre at du sklir.
- Det kan være vanskelig å starte igjen hvis bilen stopper i en oppoverbakke. Hold avstand til andre kjøretøy, og kjør sakte.

### i Informasjon

Når du bruker vinterdekk, kan du feste det på alle de fire hjulene.

Når du bruker kjettinger, kan du montere den på bakhjulene.

Kjørehastigheten må imidlertid være under 30 km/t, og kjørestrekningen må begrenses. Kjøring i høy hastighet eller kjøring over lengre tid med kjettinger kan føre til funksjonsfeil eller skader i 4WD-systemet.

For mer informasjon om vinterdekk og kjettinger, se "Kjøring om vinteren" delen senere i kapittelet.

### Kjøring i sand eller gjørme

- Hold sakte og jevn fart.
- Bruk kjettinger når du kjører i gjørme hvis nødvendig.
- Hold tilstrekkelig avstand mellom din bil og bilen foran.
- Reduser hastigheten og kontroller alltid veitilstanden.
- Unngå fartsoverskridelser, rask akselerasjon, bråbremsing og skarpe svinger for å forhindre at du setter deg fast.

### MERK

Når bilen står fast i snø, sand eller gjørme, kan du plassere et materiale under hjulene for å gi substans ELLER så kan du sakte snu hjulene framover og bakover i motsatte retninger. Dette forårsaker en vuggende bevegelse som kan frigjøre kjøretøyet igjen.

---

### Kjøring oppover eller nedover bakker

- Kjøring i oppoverbakke
  - Sjekk hvis det er mulig å kjøre i oppoverbakke før du starter.
  - Kjør i så rett strekning som mulig.
- Kjøring i nedoverbakke
  - Ikke skift gir når du kjører i nedoverbakke Velg gir før du begynner å kjøre i nedoverbakke
  - Kjør så rett som mulig.

### ⚠ ADVARSEL

Vær forsiktig når du kjører opp eller ned bratte bakker. Kjøretøyet kan velte avhengig av graden, terrenget, vannet og gjørmetilstandene.

---

### ⚠ ADVARSEL

Ikke kjør på siden av bratte bakker. En liten endring i hjulretningen kan destabilisere kjøretøyet. I tillegg kan et stabilt kjøretøy miste stabiliteten hvis kjøretøyet stopper i en framoverbevegelse. Kjøretøyet ditt kan velte, noe som kan føre til alvorlig skade eller død.

---

### Andre kjøreforhold

- Gjør deg kjent med tilstandene utenfor veiene før du begynner å kjøre.
- Følg alltid med når du kjører utenfor veien og unngå farlige steder.
- Kjør sakte når du kjører i mye vind.
- Reduser farten på kjøretøyet når du når du lukeparkerer. Tyngdepunktet i biler med firehjulstrekk 4WD er høyere enn i konvensjonelle biler med forhjulstrekk, så de har lettere for å velte hvis du kjører for fort i svingene.
- Ha alltid et fast grep i rattet mens du kjører i terreng.

### ⚠ ADVARSEL

Ikke hold i innsiden av rattet når du kjører i terreng. Du kan skade armen på grunn av en brå styremanøver eller hvis rattet slår tilbake på grunn av sammenstøt med objekter på bakken. Du kan miste kontrollen over rattet som kan føre til alvorlig skade eller død.

---

## Forholdsregler i krisesituasjon

### Dekk

Når du skifter dekk skal du sørge for at alle fire utrustes med samme størrelse, type, slitebane, merkevare og bæreevne.

#### ADVARSEL

Ikke bruk en dekk og felger av annen størrelse og type enn det som opprinnelig er montert på bilen. Det kan påvirke sikkerheten og ytelsen for bilen din, noe som kan føre til styresvikt eller velt som kan forårsake alvorlige personskader.

#### ADVARSEL



Du må aldri starte eller kjøre bilen når 4WD-kjøretøyet er hevet opp ved hjelp av en jekk. Bilen kan gli eller rulle av jekken og føre til alvorlig personskade eller død for deg eller noen i nærheten.

### Tauing

4WD-kjøretøyet ditt må taues med hjulløfter og hjuldolly eller lastevogn, med alle hjulene hevet over bakken. For flere detaljer, se avsnittet «Tauing» i kapittel 8.

### Kontrollere viskerblader

- Hvis kjøretøyet trenger å bli behandlet av en kjøretøylift, skal du ikke forhindre noen av de fire hjulene fra å snurre. Dette kan skade 4WD systemet.
- Parkeringsbremsen må aldri kobles inn når motoren er i gang i en bilheis. Dette kan skade 4WD systemet.

### Dynamometeretst

Biler med kontinuerlig firehjulstrekk 4WD må testes på spesielle dynamometre for firehjulskjøretøyer.

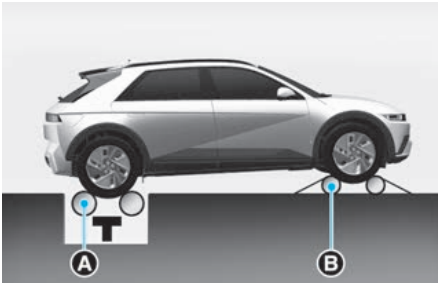

[A] Rullestøtter (speedometer)  
[B] Midlertidig frirull

Biler med kontinuerlig firehjulstrekk 4WD bør ikke bli testet på en rullestøtter for 2WD-biler. Hvis du må bruke en rullestøtter for 2WD-biler, må følgende tiltak utføres:

1. Kontroller det anbefalte dekktrykk for bilen din.
2. Plasser forhjulene på rullestøtteren for å teste speedometeret som vist på illustrasjonen.
3. Løs ut parkeringsbremsen.
4. Plasser bakhjulene på den midlertidige ledige rullestøtteren som vist på illustrasjonen.

### ADVARSEL

Hold deg unna fronten av bilen når bilen står i gir på dynamometeret. Dette kan være svært farlig ettersom bilen kan hoppe fremover og forårsake alvorlige personskader eller dødsfall.

## Kjøremodus integrert kontrollsystem (2WD)

 utstyrsavhengig

### Kjøremodus

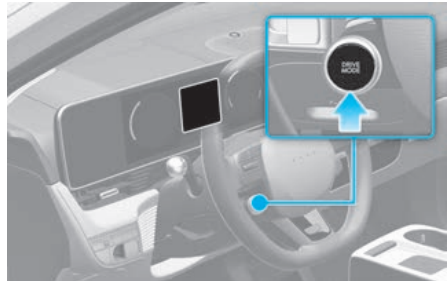

Kjøremodus kan velges etter førerens preferanser eller veiforholdene.

Systemet tilbakestilles til NORMAL-modus når bilen startes på nytt.

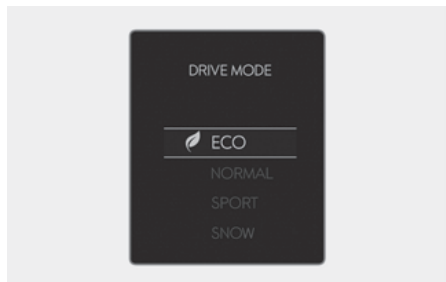

Modusen endres når føreren trykker på kjøremodusknappen.

- **ECO ↔ NORMAL ↔ SPORT ↔ SNOW**

## **Kjøremodusfunksjoner**

### **NORMAL-modus**

NORMAL-modus gir myk og komfortabel kjøring.

Når NORMAL-modus er valgt, vises det ikke på instrumentpanelet.

### **ECO-modus**

ECO-modus bidrar til forbedret drivstoffeffektivitet for øko-vennlig kjøring.

Energieffektiviteten varierer avhengig av førerens kjørevaner og veiforhold.

- Når ECO-modus er valgt lyser indikatorlampen på instrumentpanelet.
- Kjøremodus tilbakestilles til NORMAL-modus når bilen startes på nytt.
- Når ECO-modus er aktivert:
  - Akselerasjonsresponsen kan reduseres noe i tilfelle gasspedalen trykkes moderat ned.
  - Klimaanleggets ytelse kan være begrenset.

De ovennevnte situasjonene er normale forhold når ECO-modus er aktivert for å forbedre elektrisk energieffektivitet.

### **SPORT-modus**

SPORT-modus gir sporty, men stødig kjøring.

I SPORT-modus kan energieffektiviteten bli dårligere.

- Når SPORT-modus er valgt lyser indikatorlampen på instrumentpanelet.
- Kjøremodus tilbakestilles til NORMAL-modus når bilen startes på nytt.

### **SNOW-modus**

SNOW-modus gjør det lettere å kjøre på glatte veier.

Motorens kjørekraft blir overført til hjulene, som hjelper til med å starte kjøretøyet stabilt på glatte veier, eller for å forhindre at hjulene glir.

- Kjøremodus tilbakestilles til NORMAL-modus når bilen startes på nytt.

## Kjøremodusfunksjoner

Karakteristikken til hver komponent varierer etter hvilken kjøremodus som er valgt.

Kjøremodus	SNOW	NORMAL	ECO	SPORT
Egenskaper	Kjøring på snø	Normal kjøremodus	Modus for høy elektrisk energieffektivitet	Sportskjøremodus
Knappeaktivering	Trykk i mer enn 1 sek.	Trykk	Trykk	Trykk
Indikator på dashbordet	SNOW	NORMAL	ECO	SPORT
Kontroll av klimasystemet*1	NORMAL	NORMAL	ECO (ECO/NORMAL)	NORMAL
Hastighetsgrense	-	-	-	-
Regenerativt bremsenivå	0-1	0-3		

\*1 : Du kan konfigurere kjøreforholdene for hver kjøremodus under **Kjøremodus > Klimakontroll i ECO-modus** i Infotainmentsystemet.

### **i** Informasjon

Infotainmentsystemet kan endres etter programvareoppdateringer. For mer informasjon, se brukerhåndboken som leveres sammen med infotainmentsystemet og hurtigguiden.



## Kjøremodus integrert kontrollsystem (4WD)

**+ utstyrsavhengig**

### Kjøremodus

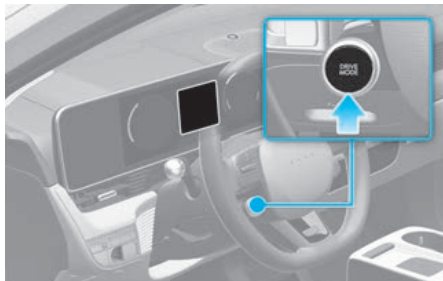

Kjøremodus kan velges etter førerens preferanser eller veiforholdene.

Systemet tilbakestilles til NORMAL-modus når bilen startes på nytt.

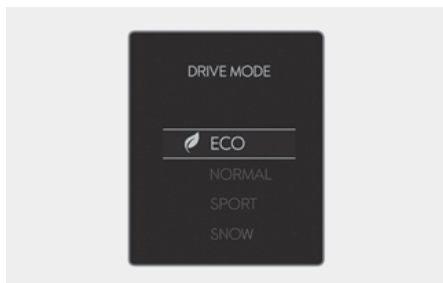

Modusen endres når føreren trykker på kjøremodusknappen.

- **ECO ↔ NORMAL ↔ SPORT ↔ SNOW**

### Kjøremodusfunksjoner

#### NORMAL-modus

NORMAL-modus er kjøring med automatisk endring av kjøremodusen (2WD/4WD) i henhold til ulike veiforhold.

#### ECO-modus

ECO-modus er en kjøremodus der kjøretøy kan endre innkoblingsstatusen for motoren avhengig av situasjonen. Automatisk endring av kjøremodusen (2WD/4WD) bidrar til forbedring av energieffektiviteten.

Energieffektiviteten varierer avhengig av førerens kjørevaner og veiforhold.

- Når ECO-modus er valgt lyser indikatorlampen på instrumentpanelet.
- Når ECO-modus er aktivert:
  - Akselerasjonsresponsen kan reduseres noe i tilfelle gasspedalen trykkes moderat ned.
  - Klimaanleggets ytelse kan være begrenset.
  - Skiftemønsteret til reduksjonsgirkassen kan endre seg.

De ovennevnte situasjonene er normale forhold når ECO-modus er aktivert for å forbedre elektrisk energieffektivitet.

### **SPORT-modus**

SPORT-modus er en kjøremodus som forbedrer kjøreytelsen ved å finjustere 4WD-systemet og kontrollere reduksjonsgiret.

I SPORT-modus kan energieffektiviteten bli dårligere.

- Når SPORT-modus er valgt lyser indikatorlampen på instrumentpanelet.
- Kjøremodus tilbakestilles til NORMAL-modus når bilen startes på nytt.

### **SNOW-modus**

SNOW-modus er en kjøremodus som forbedrer kjøreytelsen ved å endre motorens innkoblingsstatus avhengig av situasjonen. Automatisk endring av kjøremodusen (2WD/4WD) bidrar til forbedring av kjørestabiliteten.

- Kjøremodus tilbakestilles til NORMAL-modus når bilen startes på nytt.
- Når SNOW-modus er aktivert, fordeles kjørekraften automatisk mellom fire hjul, slik at bilens stabilitet øker.

## Kjøremodusegenskaper

Karakteristikken til hver komponent varierer etter hvilken kjøremodus som er valgt.

Kjøremodus	SNOW	NORMAL	ECO	SPORT
Egenskaper	Kjøring på snø	Normal kjøremodus	Modus for høy elektrisk energieffektivitet	Sportskjøremodus
Knappeaktivering	Trykk i mer enn 1 sek.	Trykk	Trykk	Trykk
Indikator på dashbordet	SNOW	NORMAL	ECO	SPORT
Kontroll av klimasystemet*	NORMAL	NORMAL	ECO (ECO/NORMAL)	NORMAL
Hastighetsgrense	-	-	-	-
Regenerativt bremsenivå	0~1	0~3		

\*1 : Du kan konfigurere kjøreforholdene for hver kjøremodus under **Kjøremodus > Klimakontroll i ECO-modus** i Infotainmentsystemet.

### *i* Informasjon

Infotainmentsystemet kan endres etter programvareoppdateringer. For mer informasjon, se brukerhåndboken som leveres sammen med infotainmentsystemet og hurtigguiden.

## Aktiv luftklaff



Systemet for aktiv luftklaff kontrollerer luftklaffen under frontstøtfangeren for å avkjøle bildelene og forbedre energieffektiviteten.

### **i** Informasjon

Systemet for aktiv luftklaff kan aktiveres uavhengig av biltilstanden. (Parkering, kjøring, lading osv.)

## Funksjonsfeil

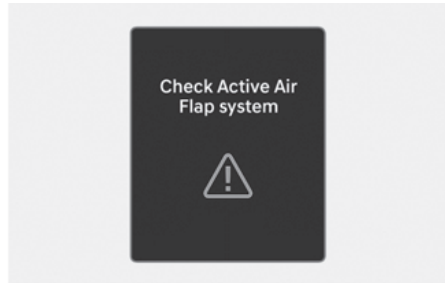

Det kan hende at systemet for aktiv luftklaff ikke fungerer normalt hvis luftklaffen midlertidig åpnes som følge av fremmedlegemer, eller hvis kontrolleren er kontaminert av snø eller regn osv.

Når "**Sjekk aktivt luftklaffsystem**" vises på skjermen, må du stoppe bilen på et trygt sted og kontrollere statusen for luftklaffen.

Start bilen etter at du har utført nødvendig arbeid, for eksempel fjerning av fremmedlegemer, og du har ventet i 10 minutter. Hvis meldingen fortsatt vises, anbefaler vi at du kontakter en autorisert HYUNDAI-forhandler.

### **!** FORSIKTIG

- Hvis luftklaffene ikke er i samme posisjon, uavhengig av meldingen, må du stoppe bilen, vente i 10 minutter og deretter starte bilen og inspisere luftklaffen.
- Systemet for aktiv luftklaff aktiveres av motorer. Ikke forstyr aktiveringen eller bruk overdreven kraft. Dette kan føre til funksjonsfeil.

## Aktiv lyddesign

 utstyrsavhengig

- Aktiv lyddesign kommer med ulike virtuelle kjørellyder som er basert på kjøremodus, kjøretøyhastighet og gasspedal. Volumet kan justeres og innstillingene for respons av akselerasjonspedal og lydstil kan endres.
- Endre volumet til Aktiv lyddesign i infotainmentsystemet ved å velge:  
**Lyd > Aktivt lyddesign, eller Kjøretøy > Aktivt lyddesign.**
- Uautorisert utskifting av bilens høyttaler og forsterker kan forårsake funksjonsfeil i aktiv lyddesign.

## Spesielle kjøreforhold

### Farlige kjøreforhold

Følg disse rådene hvis du kjører under farlige forhold slik som vann, snø, is, søle, sand eller lignende farer:

- Kjør forsiktig og beregn en lenger bremseavstand.
- Unngå brå bremsing eller styring.
- Akselerer sakte for å unngå hjulspinn når bilen sitter fast i snø, gjørme eller sand.
- Bruk sand, grovt salt, snøkjettinger eller annet materiale som ikke sklir, under hjulene for å få bedre veigrep, hvis bilen blir sittende fast på is, snø eller søle.

### ADVARSEL

En plutselig endring av dekkhastigheten kan føre til at hjulene skrenser ved kjøring på glatt underlag. Vær forsiktig ved kjøring på glatt underlag.

### Gynge bilen

Hvis det er nødvendig å gynge bilen for å frigjøre den fra snø, sand eller gjørme, vri først rattet til høyre og venstre for å rydde området rundt forhjulene. Skift deretter fram og tilbake mellom R (Revers) og forovergiret.

Prøv å forhindre at hjulene spinner, og ikke kjør bilen med høyt turtall.

For å hindre slitasje på reduksjonsgirkassen må du vente til dekkene slutter å spinne før du skifter gir. Slipp opp gasspedalen mens du skifter gir, og trakk lett på gasspedalen når reduksjonsgirkassen er i gir. Spinn dekkene sakte fram og tilbake så du lager en vuggebevegelse som kan frigjøre bilen.



### ADVARSEL

- Slå alltid av ESC-systemet før du gynger bilen. Hvis bilen sitter fast og det oppstår mye dekkspinn, vil temperaturen til dekkene øke veldig fort. Hvis dekkene skades kan de punktere eller eksplodere, hvilket kan forårsake personskade. Ikke prøv denne fremgangsmåten hvis det er personer eller gjenstander i nærheten av bilen.
- Hvis du prøver å frigjøre bilen, kan bilen fort overopphetes, og dette kan forårsake brann i motorrommet eller annen skade. Prøv å unngå å spinne dekkene så mye som mulig for å forhindre overoppheting av enten dekkene eller motoren. IKKE la bilen spinne dekkene i over 56 km/t (35 mph).
- Hvis du fremdeles sitter fast etter å ha gynget noen ganger, må du få trukket bilen ut med en annen bil for å unngå overoppheting av motoren, mulig skade på girkassen og skade på dekkene.

---

### Jevn kjøring i svinger

Unngå å bremse eller skifte gir i svinger, spesielt hvis veien er våt. Ideelt sett burde du gi lett gass når du tar svinger.

### Kjøre om natten

Kjøring om natten er farligere enn å kjøre om dagen. Her er noen viktige tips du må huske:

- Senk farten og hold større avstand mellom deg og andre biler. Det kan også være vanskeligere å se om natten, spesielt i områder som ikke har gatelys.
- Juster speilene slik at du reduserer blendingen fra hovedlyset på andre biler.
- Hold hovedlysene rene og riktig innstilt. Skitne eller feiljusterte hovedlys gjør det mye vanskeligere å se om natten.
- Unngå å stirre rett inn i hovedlysene på møtende biler. Du kan bli midlertidig blendet, og det vil ta flere sekunder før øynene dine tilpasser seg mørket igjen.

### Kjøring i regn

Regn og våte veier kan gjøre kjøringen farlig. Her er noen ting du bør tenke på når du kjører i regn eller på glatt asfalt:

- Senk farten og hold ekstra avstand. Kraftig regn gjør det vanskeligere å se, og det vil øke den nødvendige bremselengden for å stoppe bilen.
- Slå cruise-kontrollen AV. (utstyrsavhengig)
- Skift vindusviskerblader når det vises tegn på striper eller manglende områder på frontruten.
- Forsikre deg om at dekkene dine har nok mønsterdybde. Hvis dekkene dine ikke har nok mønster, kan de skli og kanskje føre til en ulykke når du plutselig må bremse. Se avsnittet "Dekkskift" i kapittel 9.

- Slå på frontlysene slik at det er lettere for andre å se deg.
- Å kjøre for fort gjennom store vanddammer kan påvirke bremsene dine. Hvis du må kjøre gjennom vanddammer, prøv å kjøre sakte.
- Hvis du tror du har fått våte bremses, kan du bremse lett mens du kjører inntil bremsene virker normalt igjen.

### **Vannplaning**

Hvis veien er våt nok og du kjører fort nok, har bilen liten eller ingen kontakt med veibanen, og flyter faktisk på vannet. Det beste rådet er å **SENKE FARTEN** når veien er våt. Det beste rådet er å **SENKE FARTEN** når veien er våt.

Faren for vannplaning øker etter hvert som mønsterdybden avtar. Se avsnittet "Dekkskift" i kapittel 9.

### **Kjøring i oversvømte områder**

Unngå å kjøre gjennom oversvømte områder med mindre du er sikker på at vannet ikke er høyere enn bunnen av hjulnavet. Kjør sakte gjennom vann. Sørg for å ha en god bremselengde fordi bremsenes ytelse kan være redusert.

Etter at du har kjørt gjennom vann, tørkes bremsene ved å bremse lett flere ganger mens bilen beveger seg sakte.

## **Kjøring på motorvei**

### **Dekk**

Juster dekktrykket som spesifisert. For lite dekktrykk kan overopphete eller skade dekkene.

Ikke monter utslitte eller skadde dekk. De kan redusere veigrepet og svikte ved bremsing.

### **i Informasjon**

Fyll aldri for mye luft i dekkene over det maksimumstrykket som er spesifisert.

### **Kjølevæske og høyspenningsbatteri**

Å kjøre i høye hastigheter på motorveien bruker mer elektrisk energi enn når man kjører i en saktere, mer moderat hastighet. Oppretthold en moderat hastighet for å spare elektrisk energi når du kjører på motorveien.

Sjekk både kjølevæsknivået og nivået av elektrisk energi før du kjører.

### Reduserer risikoen for velting

Denne flerbruksbilen er definert som en SUV (Sports Utility Vehicle). Noen SUV-er har høyere bakkeklaring og en smalere sporvidde for å gjøre dem i stand til å yte i et bredt spekter av terrengbruk. De spesifikke designkarakteristikkene gir dem et høyere tyngdepunkt enn vanlige personbiler, noe som gjør at de har større sjanse for å velte ved brå svinger. SUV-er har en betydelig høyere veltehastighet enn andre typer kjøretøy. Sørg alltid for at du og dine passasjerer har setebeltet sikkert og riktig på. I en veltekrasj er det betydelig større risiko for dødsulykke for en person som ikke sitter fastspent, enn for en som bruker sikkerhetsbelte.

En fører kan ta visse forholdsregler for å redusere faren for en velt. Så fremt det er mulig, skal du unngå skarpe svinger og brå manøvrer, ikke laste takgrinden med tung last, og aldri gjøre noen form for endringer på bilen

### ADVARSEL

Noen sportsbrukskjøretøy (SUV-er) kan ha en mye større sjanse for å velte enn andre typer kjøretøy. For å forhindre velting eller tap av kontroll:

- Ha lavere fart i svinger enn du ville gjort i et annet kjøretøy.
  - Unngå skarpe svinger og brå manøvre.
  - Ikke juster kjøretøyet ditt på noen måte som kan gjøre at vektssenteret kan økes.
  - Sørg for å ha nok luft i hjulene.
  - Ikke ha tunge gjenstander på taket.
- 

### ADVARSEL

Fest sikkerhetssele ordentlig. I en veltekrasj er det betydelig større risiko for dødsulykke for en person som ikke sitter fastspent, enn for en som bruker sikkerhetsbelte.

---



## Kjøring om vinteren

### Snø- eller isforhold

Du må holde god avstand mellom bilen din og bilen foran deg.

Tråkk forsiktig inn bremsen.

Fartsoverskridelse, rask akselerasjon, bråbremsing og skarp svinging er potensielt farlige praksiser. Plutselig oppbremsing på snødekt eller isete vei kan gjøre at bilen sklir.

For å kjøre bilen i dyp snø kan det være nødvendig å legge kjettinger på dekkene.

Ta alltid med deg nødutstyr. Noe av det utstyret som kan være aktuelt å ta med er snøkjettinger, tauestropper eller kjetting, lommelykt, nødbluss, sand, spade, startkabler, vindusskrape, hansker, tykke klær, kjeledress, et teppe osv.

### Vinterdekk



#### ADVARSEL

Vinterdekk må være like sommerdekkene i størrelse og type. Ellers kan bilens sikkerhet og kjøreegenskaper bli negativt påvirket.

Bruk vinterdekk når temperaturen på veien er under 7 °C (45 °F). Hvis du monterer vinterdekk på bilen, må du sørge for å bruke likt inflasjonspress som de originale dekkene. Monter vinterdekk på alle fire hjul for å balansere bilens kjøreegenskaper i alle værforhold.

Trekraften som vinterdekk gir på tørre veier er kanskje ikke like høy som kjøretøyets originale dekk. Sjekk med dekkforhandleren vedrørende anbefalinger for maksimal hastighet.

### Sommerdekk

#### + utstyrsavhengig

- Sommerdekk brukes til å maksimere kjøreytelsen på tørre veier.
- Hvis temperaturen er under 7 °C eller du kjører på snødekte eller isete veier, mister sommerdekkene bremseytelse og trekraft, ettersom veigrepet svekkes betydelig.
- Hvis temperaturen er under 7 °C eller du kjører på snødekte eller isete veier, må du sette på vinterdekk eller helårsdekk av samme størrelse som bilens standarddekk for å oppnå sikker kjøring. Både vinter- og helårsdekk har M+S-merking.
- Når du bruker M+S-dekk, bruk dekk med samme slitebane produsert av samme produsent for sikker kjøring.
- Når du kjører med M+S-dekk med lavere maksimalt tillatte hastighet enn bilens standardsommerdekk, må du være forsiktig så du ikke overskrider hastigheten som er tillatt for M+S-dekkene.

### Dekkkjeder (wirekjeder)



Siden sideveggene på radialdekk er tynnere enn andre typer dekk, kan de skades hvis noen typer kjettinger monteres på dem. Det er derfor vinterdekk anbefales istedenfor kjettinger. Hvis kjettinger må brukes, må du bruke originale Hyundai-deler og montere kjettingene etter at du har gjennomgått instruksjonene som fulgte med kjettingene. Skader på bilen din forårsaket av feil bruk av kjettinger dekkes ikke av bilprodusentens garanti. Monter kjettinger bare på bakhjulene.

#### ADVARSEL

Bilen kan bli vanskelig å håndtere når du bruker kjettinger:

- Kjør ikke fortere enn 30 km/t (20 mph) eller fortere enn kjettingprodusentens anbefalte hastighet.
- Kjør forsiktig og unngå humper, hull, skarpe svinger og andre faremomenter som kan få bilen til å gynte.
- Unngå skarpe svinger og bremsing med låste hjul.
- Monter bare snøkjettinger i par og på bakhjulene. Det bør også nevnes at snøkjettinger gir bedre veigrep for å drive bilen, men vil ikke hindre at du sklir sideveis.

### Informasjon

Du må ikke montere piggdekk uten først å kontrollere de lokale og regionale forskriftene for mulige restriksjoner for bruk.

### Kjettinger (AutoSock)



Siden sideveggene på noen radialdekk er tynnere enn andre typer dekk, kan de skades hvis noen typer kjettinger monteres på dem. Det er derfor vinterdekk anbefales istedenfor kjettinger.

Ikke bruk kjettinger på biler som er utstyrt med aluminiumsfelger. Hvis uunngåelig, bruk AutoSock (snøkjettinger av stoff). Sett på kjettingene etter at du har lest instruksjonene som fulgte med kjettingene. Skader på bilen din forårsaket av feil bruk av kjettinger dekkes ikke av bilprodusentens garanti. Monter kjettinger bare på bakhjulene.

## ADVARSEL

Bruk av AutoSock (snøkjettinger av stoff) kan påvirke håndtering av bilen negativt:

- Kjør ikke fortere enn 30 km/t (20 mph) eller fortere enn kjettingprodusentens anbefalte hastighet.
- Kjør forsiktig og unngå humper, hull, skarpe svinger og andre faremomenter som kan få bilen til å gynte.
- Unngå skarpe svinger og bremsing med låste hjul.

## *i* Informasjon

- Sett på AutoSock (snøkjettinger av stoff) kun i par og på bakhjulene. Det bør også nevnes at AutoSock (snøkjettinger av stoff) på dekkene gir bedre veigrep for å drive bilen, men vil ikke hindre at du sklir sideveis.
- Du må ikke montere piggekk uten først å kontrollere de lokale og regionale forskriftene for mulige restriksjoner for bruk.

## Montere kjettinger

Når du monterer AutoSock (trekk i tekstil som kles utenpå dekket), skal du følge produsentens instruksjoner og montere dem så stramt som mulig. Kjør sakte (under 30 km/t (20 miles/t)) med kjettingene montert. Hvis du hører at kjettingene kommer i kontakt med karosseri eller bilens understell, må du stoppe og stramme dem. Hvis de fortsatt er i kontakt, må du senke farten til lyden stopper. Fjern AutoSock-trekket så snart du begynner å kjøre på veier som er ryddet for snø.

Når du fester AutoSock (snøkjettinger av stoff) må du parkere bilen på en jevn overflate og vekk fra trafikk. Sett på nødblinskyset og plasser en nødtrekant bak bilen (hvis tilgjengelig).

Sett alltid bilen i P (Park), sett på parkeringsbremsen og skru av motoren før du setter på kjettinger.

## **MERK**

Når du bruker kjettinger:

- Kjettinger med feil størrelse eller som ikke er riktig montert kan skade bilens bremseledninger, hjuloppheng, karosseri og felger.
- Bruk SAE «S»-klasse wirekjeder.
- Hvis du hører støy som forårsakes av at kjettingene har kontakt med karosseriet, må du stramme kjettingen igjen for å hindre kontakt med bilens karosseri.
- Stram kjettingene igjen etter å ha kjørt 0,5-1,0 km, for å hindre skade på karosseriet.
- Ikke bruk kjettinger på biler som er utstyrt med aluminiumsfelger. Hvis det ikke kan unngås kan du bruke kjettinger av tekstiltype.
- Monter kjettinger som oppfyller spesifikasjonene for hver dekkstørrelse for å forhindre skader på bilen.

- 19-tommers dekk bruker wirekjeder som er mindre enn 12 mm (0,47 tommer).
- 20-tommers dekk bruker AutoSock (snøsokker i tekstil).

## Vinterforberedelser

### **Sjekk batteri og kabler**

Vintertemperaturer påvirker batteriytelsen. Kontroller batteriet og kablene, som angitt i kapittel 9. Ladetilstanden på batteriet kan kontrolleres hos en autorisert HYUNDAI-forhandler eller på en servicestasjon.

### **Hindre at låsene fryser**

For å forhindre at låser fryser kan du spraye avisingsvæske eller glyserin inn i nøkkelhullene. Hvis låsen allerede er dekket av is, kan du spraye avrimingsvæsken på isen for å fjerne den. Hvis en innvendig del av låsen fryser, kan du tine den opp med en oppvarmet nøkkel. Vær forsiktig når du bruker den oppvarmede nøkkelen for å unngå skade.

### **Bruk godkjent vindusspylervæske med frostsikring**

Tilsett frostvæskeløsning for vindusvasker, som spesifisert på beholderen for vindusvasker. Frostbeskyttelse til spylevæske er tilgjengelig hos autoriserte HYUNDAI-forhandlere og de aller fleste butikker som selger tilbehør til bil.

### **La ikke parkeringsbremsen fryse**

I noen tilfeller kan parkeringsbremsen fryse i på-stilling. Det er mest sannsynlig at dette skjer når det er en opphopning av snø eller is rundt eller nær bremsene bak, eller hvis bremsene er våte. Hvis det er fare for at parkeringsbremsen kan fryse kan du midlertidig sette den på med girspaken i P (Park). Blokker også bakhjulene i forkant så bilen ikke triller. Løsne deretter parkeringsbremsen.

### **La det ikke samle seg is og snø under bilen**

I noen tilfeller kan snø og is samles under skjermen og forstyrre styringen. Når du kjører i slike forhold om vinteren må du jevnlig se under bilen for å være sikker på at fordekkene og styrekomponentene ikke er blokkert.

### **Bring med deg nødutstyr**

Avhengig av værforholdene burde du ha med aktuelt nødutstyr når du kjører. Noe av det utstyret som kan være aktuelt å ta med er snøkjettinger, taestropper eller kjetting, lommelykt, nødbluss, sand, spade, startkabler, vinduskrape, hansker, tykke klær, kjeledress, teppe osv.

### **Legg ikke gjenstander eller materialer i motorrommet**

Hvis du legger gjenstander eller materialer i motorrommet, kan det føre til motorfeil. Slik skade dekkes ikke av produsentens garanti.

## Kjøre med tilhenger

Å kjøre med tilhenger krever erfaring. Kombinasjonen av kjøretøyet og tilhengeren i seg selv er ikke like responsiv som kjøretøyet i seg selv. Å kjøre med tilhenger krever også tilleggsutstyr og tilstrekkelig planlegging før en tur. Planlegg turen ifølge fartsgrensene for å trekke tilhenger som kan variere fra land til land. Følg alltid de angitte fartsgrensene ved å kjøre med tilhenger. Husk at å kjøre kjøretøyet med tilhenger er annerledes enn vanlig kjøring. Å kjøre med tilhenger fører til endringer i akselerasjon, bremsing, kjøreegenskaper og stabilitet, og energiøkonomi. For sikkerheten til deg og passasjerene, ikke overbelast kjøretøyet eller tilhengeren. Se tabellen i delen for maksimal slepekapasitet og nyttelast.

Denne delen inneholder viktige anbefalinger om tilhengeren og sikkerhetsregler. Mange av disse anbefalingene er viktige hensyn for sikkerheten til deg og dine passasjerer. Bekreft at du leser denne delen nøye og planlegge før du kjører med tilhenger.

### ADVARSEL

For å forhindre alvorlig personskade eller død:

- Hvis du ikke bruker riktig utstyr og/eller kjører uforsvarlig kan du miste kontroll over bilen når du trekker en tilhenger. for eksempel blir bremselytelsen redusert hvis tilhengeren er for tung. Du og passasjerene kan bli alvorlig eller livstruende skadet. Trekk en tilhenger bare hvis du har fulgt trinnene i denne seksjonen.
- Før du tauer, må du forsikre deg om at total tilhengervekt, total vogntogvekt, bilens totalvekt, største aksellast og belastningen på tilhengerfestet er innenfor tillatte grenser.

### *i* Informasjon

- Ikke monter utstyr på bilen som blokkerer bilskiltet og som ikke enkelt kan fjernes eller flyttes.
- Når en tilhenger ikke brukes, må den løsnes fra bilen slik at bilskiltet er synlig.

### *i* Informasjon

- Den maksimum tillatte tekniske belastningen på bakakselen(e) må ikke overskrides med mer enn 15 % og den maksimum tillatte tekniske lastekapasiteten på bilen må ikke overskrides med mer enn 10 % eller 100 kg (220,4 lbs.), den verdien som er lavest. I slike tilfeller må man ikke overskride 100 km/t (62,1 miles/t) på biler i kategori M1 eller 80 km/t (49,7 miles/t) på biler i kategori N1.
  - Når en bil i kategori M1 trekker tilhenger, kan tilleggsbelastningen som gjelder for tilhengerkoblingen forårsake at dekkets maksimumsbelastning overskrides, men ikke mer enn 15 %. I slike tilfeller må det ikke overskrides 100 km/t (62,1 mph) og dekktrykket økes med minst 0,2 bar.
- \* M1: personbil (9-seters eller mindre)  
\* N1: kommersielt kjøretøy (3,5 tonn eller mindre)

### FORSIKTIG

- Hold alltid øynene på veien når du trekker en tilhenger. Når en tilhenger er koblet til tilhengerfestet som er montert på bilen din, slås følgende funksjoner av automatisk:
  - Assistansesystem for unngåelse av frontkollisjon
  - Filholderassistent
  - Assistansesystem for unngåelse av blindsonekollisjon
  - Varsel for sikker utgang
  - Filfølgerassistent
  - System for assistanse for motorveikjøring
  - Assistansesystem for unngåelse av krysstrafikkollisjon ved rygging
  - Parkeringssensorvarsel bakover
  - Assistansesystem for unngåelse av kollisjon ved parkering
  - Fjernstyrt smart parkeringsassistanse

For mer informasjon om hver funksjon, se kapittel 7.

Tilhengerfestet som er montert på bilen må være en original HYUNDAI-del. For mer informasjon, ta kontakt med en autorisert HYUNDAI-forhandler.

- Hvis en tilhenger eller hengerfestet bærer er festet, kan det påvirke ytelsen til bakre hjørneradaren negativt.
- Hvis en tilhenger, bærer eller annet utstyr er montert rundt bakhjørneradaren, kan det hende at assistenten for å unngå kollisjon i blindsonen, varsel om sikker utkjøring og assistenten for å unngå kollisjon med kryssende trafikk bak ikke fungerer som den skal, eller den kan fungere uventet.

## Hvis du skal kjøre med tilhenger

- Ta hensyn til kontroll over overhenget. Du kan spørre forhandleren for tilhengerfestet om kontrollen over overhenget.
- Hyundai anbefaler at du kontakter en autorisert HYUNDAI-forhandler for ytterligere opplysninger om tilhengerutstyr slik som tilhengerfeste osv.
- Du må ikke bruke bilen til å taue tilhenger de første 2.000 km slik at bilen får kjøre seg inn riktig. Hvis du ikke overholder dette, kan det føre til alvorlig skade på motoren.
- Ikke overskrid 100 km/t (60 mph) eller den angitte fartsgrensen for å kjøre med tilhenger, avhengig av hva som er lavest, når du kjører med en tilhenger. Merk at fartsgrensen for å kjøre med tilhenger varierer fra land til land. Vær alltid oppmerksom på den oppgitte fartsgrensen for å kjøre med tilhenger.
- Ikke overskrid 70 km/t (45 mph) eller den angitte fartsgrensen for å kjøre med tilhenger, avhengig av hva som er lavest i en lang oppoverbakke.
- Det er mer sannsynlig at det oppstår ustabilitet i tilhengeren ved å kjøre ned i bratte eller lange nedoverbakker. Vær nøye med og reduser hastigheten når du går nedover en lang nedoverbakke. Tillat mer tid og avstand for bremsing og ikke brems plutselig. Bruk venstre rattgirhendel (+D) for å redusere kjøretøyets hastighet og også for å forhindre at bremsene overopphetes.
- Følg nøye vekt- og lastebegrensningene som er gitt på de følgende sidene.

### **Begrensninger for last under tauing**

Din bil kan trekke en tilhenger i tilfelle du nøye overholder grensene for last under tauing, bruker riktig utstyr og følger retningslinjene for tauing. Sjekk belastningsgrensene før du kjører.

### **Total tilhengervekt**

Overskrid alltid den maksimalt tillatte vekten til tilhengeren, lasten og alt i eller på den. Se tabellen på neste side for maksimal tillatt tilhengervekt.

#### **⚠ ADVARSEL**

Overskridelse av belastningsgrensen eller feil lastning av kjøretøyet og tilhengeren kan føre til en kollisjon, som resulterer i alvorlig personskade eller død.

Bekreft at du sjekker lastning av kjøretøyet og tilhengeren nøye før du kjører.

### **Tilhengervekt**

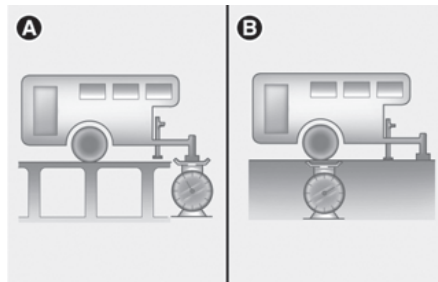

[A] Belastning på draget  
[B] Total tilhengervekt

Sjekk om den totale belastningen finnes innenfor grensene i offentlig skala. I tilfelle en offentlig vekt ikke finnes tilgjengelig, legg til den estimerte vekten av lasten til vekten til tilhengeren (som spesifisert av tilhengerprodusenten). Mål tungelasten ved bruk av en passende skala eller tungemåler, eller estimer den basert på lastfordelingen.

## Belastning på draget

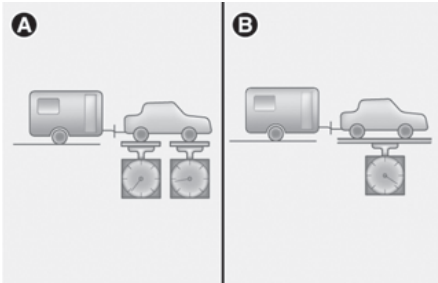

[A] Største akselvekt  
[B] Bilens bruttovekt

Tungebelastningen er ekstremt viktig under konfigurering av tilhengeren for tauing med kjøretøyet ditt. Overdreven tungebelastning reduserer forhjulstrekking og styrekontroll. For lite tungebelastning kan for eksempel gjøre tilhengeren ustabil. Dette vil føre til at tilhengeren svaier fordi vekten på tilhengeren flyttes bakover. Tungelasten som måles ved tilhengerfestet når den er fullastet skal være innenfor 10-15 % av tilhengerens totalvekt. Bekreft at du sjekker lasting av kjøretøyet og tilhengeren før du kjører. Sjekk om den totale belastningen finnes innenfor grensene i offentlig skala. Mål tungelasten ved bruk av en passende skala eller tungemåler. I tilfelle en offentlig vekt ikke finnes tilgjengelig, estimer vekten på lasten og legg til verdien til vekten på tilhengeren (som spesifisert av tilhengerprodusenten). Sjekk tilhengerens håndbok for ytterligere informasjon. Overskrid aldri totalvekten på kjøretøyet (GVWR) for kjøretøyet ditt.

## Hvordan veie tilhengerlastene på offentlig vekt

Last kjøretøyet og tilhengeren helt før du går til offentlig vekt. Du og passasjerene bør være i kjøretøyet mens målingen utføres.

1. Mål fremre bruttoakselvekt.
2. Mål totalvekten av kjøretøyet.
3. Mål bakke bruttoakselvekt.
4. Mål kombinert totalvekt (kjøretøy og tilhenger).
5. Mål vekten av tilhengerfestet.
6. Mål vekten av tilhengeren som ikke er tilkoblet.

For å beregne tungebelastningen trekker du (5) fra (6).

Etter at du har lastet på tilhengeren må du veie den og deretter draget, separat, for å se om vektene er godkjente. Hvis ikke, kan det hende at du kan rette på det ved å flytte om på tingene på tilhengeren.

## ADVARSEL

For å forhindre alvorlig personskade eller død:

- Du må aldri laste tilhengeren med mer vekt bak enn foran. Fronten skal belastes med ca. 60 % av total tilhengerlast. Baksiden skal belastes med ca. 40 % av total tilhengerlast.
- Last aldri mer enn den maksimale vektgrensen på tilhengeren eller tilhengerutstyret. Kontroller totalvekt og last på en kommersiell vekt eller veiastasjoner på motorveien.



**Referansevekt og avstand når du trekker en tilhenger (for Europa)**

Gjenstand		Standard	Lang rekkevidde
Maksimal tilhengervekt kg (lbs.)	Med bremsesystem	750 (1 653)	1 600 (3 527)
	Uten bremsesystem	750 (1 653)	750 (1 653)
Maksimal tillatt statisk vertikallast på tilhengerfestet kg (lbs.)		100 (220)	100 (220)
Anbefalt avstand mellom midten av bakhjulene og tilhengerfestet mm (in)		865 (34)	865 (34)

## Utstyr for å kjøre med tilhenger

### Tilhengerfester

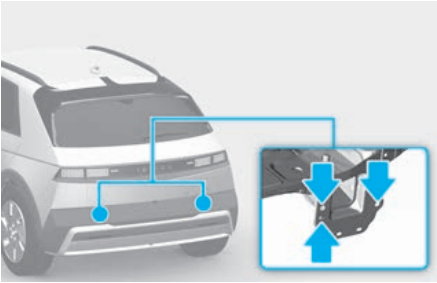

#### **i** Informasjon

Bekreft at alt utstyr er installert og vedlikeholdt på riktig måte, og at det oppfyller landets forskrifter. Hyundai anbefaler installering av alt utstyr for tilhengerfeste hos en autorisert HYUNDAI-forhandler med fabrikk anbefalte tilbehørsdeler som er spesielt utviklet for kjøretøyet ditt.

Her er noen regler du kan følge om hengsler:

- Støtfangerne på bilen er ikke egnet for fester. Du må ikke feste leiefester eller andre støtfangerbaserte fester i dem. Bruk bare rammemonterte fester som ikke festes til støtfangeren.
- Det mekaniske tilhengerfestet må ikke dekke til noen som helst del av nummerskiltet eller lysene bak på bilen. Hvis nummerskiltet og/eller lysene bak på bilen kan dekkes til delvis av det mekaniske tilhengerfestet, er det ikke tillatt å bruke noe som helst mekanisk tilhengerfeste som ikke enkelt kan fjernes eller omposisjoneres uten bruk av verktøy, med unntak av et utkoplingsverktøy som det er enkelt å betjene (med en kraft som ikke overskrider 20 Nm) og som leveres av produsenten av tilhengerfestet. Vær oppmerksom på at et mekanisk tilhengerfeste som er montert, men som ikke er i bruk, alltid må fjernes eller omposisjoneres hvis nummerskiltet og/eller lysene bak på bilen dekkes til av noen som helst del av det mekaniske tilhengerfestet.
- HYUNDAI-tilhengerfeste kan du få hos en autorisert HYUNDAI-forhandler.

### **Sikringskjeder**

Fest alltid kjettinger mellom bilen og tilhengeren.

Instruksjoner om sikkerhetskjettinger er tilgjengelig hos festeprodusenten eller tilhengerprodusenten. Følg produsentens anbefalinger for festing av sikkerhetskjettinger. Du må alltid la det være så løst at du kan svinge med tilhengeren. Og du må aldri la sikkerhetskjettingene dras langs bakken.

### **Tilhengerbremseser**

Forskriftene i ditt land kan kreve at tilhengere har sitt eget bremsesystem i tilfelle lastevekten på tilhengeren overstiger visse minimumskrav som kan variere fra land til land. Les og følg instruksjonene for tilhengerens bremsesystem når det er installert, justert og vedlikeholdt på riktig måte. Forsøk aldri å banke inn i kjøretøyets hydrauliske bremsesystem.



### **ADVARSEL**

Ikke bruk en tilhenger med egne bremseser med mindre du er helt sikker på at du har satt opp bremsesystemet riktig. Dette er ikke en jobb for amatører. Bruk en erfaren og kompetent tilhengerbutikk for denne jobben.

### **Kjøre med tilhenger**

Å trekke en tilhenger krever et nivå av erfaring. Før du kjører, gjør deg kjent med følelsen av å håndtere og bremse med den ekstra vekten til tilhengeren. Og husk alltid at bilen du kjører nå er lenger og ikke responderer like bra som bilen din vanligvis gjør.

Før du starter, må du kontrollere tilhengerfestet og plattformen, sikkerhetslenker, elektrisk tilkobling, lys, dekk og speiljustering.

Under kjøringen bør du av og til kontrollere at lasten er sikret, og at lysene og tilhengerbremsene fremdeles virker.

### **Følgeavstand**

Du må ligge minst dobbelt så langt bak kjøretøy foran som du pleier når du kjører bilen uten tilhenger. Dette hjelper deg å unngå situasjoner som krever kraftig oppbremsing eller brå svinger.

### **Passeringsavstand**

Du trenger lengre distanse til forbikjøring når du trekker en tilhenger. På grunn av den ekstra lengden, må du også kjøre mye lengre forbi den bilen du passerer før du kan gå tilbake til kjørebanelen.

### **Rygge**

Bruker nederst på rattet med én hånd. For å flytte tilhengeren til venstre flytter du hånden til venstre. For å flytte tilhengeren til høyre flytter du hånden til høyre. Rygg alltid sakte og, hvis mulig, få noen til å veilede deg.

### **Svinge**

Ta bredere svinger enn vanlig når du kjører med tilhenger. Gjør dette så tilhengeren ikke havner i krabbefeltet, på veikanter, treffer trafikkskilt, trær eller andre gjenstander. Unngå ujevne og plutselige manøvreringer. Sett på blinklyset i god tid.

### **Blinklys**

når du trekker en tilhenger må bilen din ha et ekstra blinklys og ledninger. De grønne pilene i instrumentpanelet blinker når du signaliserer at du skal svinge eller bytte kjørefil. Når den er riktig tilkoblet vil også lysene på tilhengeren blinke for å varsle andre førere om at du skal svinge, bytte kjørefil eller stoppe.

Når du trekker en tilhenger vil de grønne pilene i instrumentpanelet blinke når blinklyset er på selv om pærer på tilhengeren har gått. Du kan derfor tenke at førere bak deg ser lysene dine når de ikke gjør det. Det er viktig å kontrollere at pærene på tilhengeren fungerer. Sjekk lampene når du kobler fra og kobler til ledningene.

### **ADVARSEL**

Koble aldri tilhengerens lys direkte til lysene på bilen din. Bruk egnet ledningsnett for tilhenger. Hvis du ikke gjør dette kan det skade bilens elektriske system og/eller forårsake personskade. Vi anbefaler deg å kontakte en autorisert HYUNDAI-forhandler for hjelp.

---

### **Kjøre i bakker**

I lange oppoverbakker må du gire ned og redusere hastigheten til rundt 70 km/t (45 miles/t) for å redusere risikoen for at motoren eller girkassen overopphetes. I tilfelle du ikke girer ned, kan det hende du må bruke bremsene, og bremsene dine kan overopphetes og fungerer kanskje ikke effektivt.

Hvis tilhengeren veier mer enn den maksimalt tillatte tilhengervekten uten tilhengerbrems, og du har et reduksjonsgir, kjør med giret i D (kjør) når du kjører med tilhenger.

Når du kjører bilen i D (Kjør) med tilhenger, kan det gi mindre varmeoppbygging og lengre levetid på girkassen.

**MERK**

Slik forhindrer du overoppheting av motoren:

- Hvis du trekker en tilhenger med bilens totalvekt og maksimal tilhengervekt, kan det føre til at motoren overopphetes. Ved kjøring under slike forhold må du la motoren avkjøle. Du kan fortsette når motoren er tilstrekkelig avkjølt.
- Når du trekker en tilhenger er ofte bilens hastighet mye lavere enn den til resten av trafikken, spesielt hvis du kjører i oppoverbakke. Bruk høyre kjørefil når du trekker en tilhenger i en oppoverbakke. Velg bilens hastighet basert på den maksimale fartsgrensen tillatt for biler med tilhengere, hellingen på bakken og hvor mye tilhengeren din veier.

**Parkering på høyder**

Du bør generelt ikke parkere bilen i en bakke, hvis du har tilkoblet tilhenger.

Hvis du må parkere med tilhenger i en bakke:

1. Sett bilen på parkeringsplassen. Vri rattet inn mot fortauskanten (til høyre hvis bilen står i retning ned bakken, og til venstre hvis bilen står i retning opp bakken).
2. Skift gir til N (nøytral)
3. Sett på parkeringsbremsen og slå av kjøretøyet.
4. Plasser stoppeklosser under tilhengerhjulene på den siden som peker nedoverbakke på hjulene.
5. Start bilen, tråkk inn bremsen, skift til nøytral, løsne parkeringsbremsen og slipp bremsene sakte inntil klossene tar imot belastningen.

6. Sett på igjen bremsene og parkeringsbremsen.
7. Flytt girspaken til P (Park) når bilen er parkert i en oppoverbakke og i R (Reverse) i en nedoverbakke.
8. Slå av kjøretøyet og løsne kjøretøyets bremses, men aktiver parkeringsbremsen.

**! ADVARSEL**

For å forhindre alvorlig personskade eller død:

- Ikke gå ut av bilen uten å trekke til parkeringsbremsen godt. Hvis du går fra bilen med motoren i gang kan bilen plutselig bevege på seg. Du og andre kan bli alvorlig eller livstruende skadet.
- Trå ikke på gasspedalen for å holde bilen i en motbakke.

**Kjøring av bilen etter at den har blitt parkert på en bakke**

1. Når bilen er satt i P (parkering) eller N (nøytral), tråkker du inn bremsepedalen og holder den inne mens du:
  - Start bilen.
  - Sett i gir.
  - Løs ut parkeringsbremsen.
2. Slipp foten sakte fra bremsepedalen.
3. Kjør sakte inntil tilhengeren er fri fra stoppeklossene.
4. Stopp og få noen til å ta opp og lagre klossene.

## Vedlikehold hvis du tauer tilhenger

Kjøretøyet ditt trenger oftere service når du regelmessig trekker en tilhenger. Viktige momenter du må være spesielt oppmerksom på, inkluderer reduksjonsgirolje, akselsmøremiddel og kjølevæske. Bremsenes tilstand er et annet viktig element du må sjekke ofte. Hvis du trekker tilhenger er det en god idé å kontrollere disse tingene før du kjører. Ikke glem å vedlikeholde tilhengeren og hengerfestet. Følg vedlikeholdsskjemaet som følger med tilhengeren og kontroller det jevnlig. Kontroller det helst før du begynner dagens kjøring. Aller viktigst er det at alle festemutterne og boltene er stramme.

### **MERK**

For å hindre skade på bilen:

- På grunn av større belastning ved bruk av tilhenger kan overoppheting oppstå på varme dager eller ved kjøring i oppoverbakke. Hvis måleren for kjølevæske indikerer overoppheting må du skru av aircondition og stoppe bilen i et trygt område så motoren får kjølt seg ned.
- Kontroller oljen på reduksjonsgirkassen oftere når du kjører med tilhenger.

## Bilens vekt

To merkeskilt på førerens dørkanal viser fortsatt hvor mye vekt bilen din ble konstruert for å bære: Merkeskilt for Dekk og lasteinformasjon og Sertifiseringsmerkeskilt.

Før du laster opp bilen, må du gjøre deg kjent med følgende begreper for bilens vektkapasitet, med eller uten tilhenger. Disse finner du i bilens spesifikasjoner og på samsvarsskiltet:

### **Utgangspunkt for egenvekt**

Dette er vekten på bilen med høyspenningsbatteriet og alt standardutstyr. Den inkluderer ikke passasjerer, last eller ektrautstyr.

### **Egenvekt**

Dette er vekten på bilen slik den ble levert fra forhandleren din, pluss alt ettermarkedsutstyr.

### **Nyttelast**

Dette tallet omfatter all vekt som er lagt til utgangspunktet for egenvekten, inklusive last og tilleggsvekter.

### **Største aksellast (GAW)**

Dette er den totale vekten på hver aksel (foran og bak) - inklusive egenvekten og all last.

**Største aksellast per aksel (GAWR)**

Dette er maksimalvekten som kan bæres av en aksel (foran eller bak). Dette tallet vises på samsvarsskiltet. Den totalte vekten på hver aksel må ikke gå over bilens totalvekt.

**Største totalvekt (GVW)**

Dette er utgangspunktet for egenvekten pluss aktuell last, pluss passasjerer.

**Største totalvektkapasitet (GVWR)**

Den maksimalt tillatte vekten til en fullastet bil (inkludert alle alternativer, utstyr, passasjerer og last). Bilens totalvekt vises på samsvarsskiltet som sitter i vinduskarmen på førersiden.

**Overlast** **ADVARSEL**

Den største aksellasten per aksel (GAWR) og bilens totalvekt (GVWR) for din bil står på samsvarsskiltet festet på førerdøren eller passasjerdøren foran. Overskridelse av disse tallene kan føre til en ulykke eller skade på bilen. Du kan regne ut vekten av lasten din ved å veie gjenstandene (og menneskene) før du setter dem i bilen. Pass på at bilen ikke overbelastes.

---





# 7. Førerassistansesystem

Merknad om førerassistansesystem .....	7-4
Assistansesystem for unngåelse av frontkollisjon (FCA) .....	7-4
Innstillinger for assistansesystemet for unngåelse av frontkollisjon .....	7-8
Bruk av assistansesystemet for unngåelse av frontkollisjon .....	7-11
Begrensninger og funksjonsfeil for assistansesystemet for unngåelse av frontkollisjon .....	7-22
Filholderassistanse (LKA) .....	7-31
Innstillinger for filholderassistent .....	7-31
Bruk av filholderassistent .....	7-32
Funksjonsfeil og begrensninger for filholderassistenten .....	7-35
Assistansesystem for unngåelse av blindsonekollisjon (BCA) .....	7-37
Innstillinger for assistansesystemet for unngåelse av blindsonekollisjon .....	7-39
Bruk av Assistansesystemet for unngåelse av blindsonekollisjon .....	7-40
Begrensninger og funksjonsfeil for assistansesystemet for unngåelse av blindsonekollisjon .....	7-43
Varsel for sikker utgang (SEW) .....	7-47
Innstillinger for Varsel for sikker utgang .....	7-47
Bruk av Varsel for sikker utgang .....	7-48
Funksjonsfeil og begrensninger for Varsel for sikker utgang .....	7-49
Assistanse for sikker utgang (SEA) .....	7-51
Innstillinger for assistanse for sikker utgang .....	7-52
Bruk av assistanse for sikker utgang .....	7-53
Funksjonsfeil og begrensninger for assistanse for sikker utgang .....	7-55
Manuell fartsgrenseassistanse (MSLA) .....	7-57
Bruk av manuell fartsgrenseassistanse .....	7-57
Intelligent fartsgrenseassistanse (ISLA) .....	7-59
Innstillinger for intelligent fartsgrenseassistanse .....	7-60
Bruk av intelligent fartsgrenseassistanse .....	7-62
Funksjonsfeil og begrensninger for intelligent fartsgrenseassistanse .....	7-64
Advarsel for førerens oppmerksomhet (DAW) .....	7-66
Innstillinger for føreroppmærksomhetsvarsel .....	7-67
Bruk av føreroppmærksomhetsvarselet .....	7-67
Funksjonsfeil og begrensninger for føreroppmærksomhetsvarselet .....	7-69
Advarselslampe for oppmerksomhet forover (FAW) .....	7-72
Innstillinger for advarsel om oppmerksomhet forover .....	7-72

Betjening av advarselen for oppmerksomhet forover.....	7-73
Funksjonsfeil og begrensninger for føreropmerksomhet forover.....	7-74
Skjerm for blindsonervisning (BVM) .....	7-77
Innstillinger for skjermen for blindsonervisning.....	7-77
Bruk av skjermen for blindsonervisning.....	7-78
Funksjonsfeil for skjermen for blindsonervisning .....	7-78
Hastighetskontroll (CC) .....	7-79
Hastighetskontroll, funksjon .....	7-79
Smart hastighetskontroll (SCC) .....	7-82
Innstillinger for smart hastighetskontroll .....	7-83
Bruk av smart hastighetskontroll .....	7-84
Funksjonsfeil og begrensninger for smart hastighetskontroll .....	7-93
Navigasjonsbasert smart hastighetskontroll (NSCC).....	7-98
Innstillinger for navigasjonsbasert smart hastighetskontroll.....	7-98
Bruk av navigasjonsbasert smart hastighetskontroll.....	7-99
Begrensninger for navigasjonsbasert smart hastighetskontroll.....	7-100
Kjørefeltassistanse (LFA) .....	7-103
Innstillinger for kjørefeltassistanse .....	7-103
Bruk av kjørefeltassistanse .....	7-104
Funksjonsfeil og begrensninger for kjørefeltassistanse .....	7-106
System for assistanse for motorveikjøring (HDA) .....	7-107
Innstillinger for assistanse for motorveikjøring.....	7-108
Betjening av systemet for assistanse for motorveikjøring .....	7-109
Funksjonsfeil og begrensninger for systemet for assistanse for motorveikjøring.....	7-116
Overvåkningssystem bakover (RVM) .....	7-118
Innstillinger for overvåkningssystem bakover .....	7-119
Bruk av overvåkningssystem bakover .....	7-120
Funksjonsfeil og begrensninger for overvåkningssystem bakover .....	7-122
Overvåkning med 360-graders visning (SVM).....	7-122
Innstillinger for overvåkningssystem med 360-graders visning .....	7-123
Bruk av overvåkningssystem med 360-graders visning .....	7-124
Funksjonsfeil og begrensninger for overvåkningssystem med 360-graders visning .....	7-127
Assistansesystem for unngåelse av krysstrafikkollisjon ved rygging (RCCA) .....	7-128
Innstillinger for assistansesystemet for unngåelse av krysstrafikkollisjon bak ...	7-129

# 7. Førerassistansesystem

Bruk av assistansesystemet for unngåelse av krysstrafikkollisjon ved parkering	7-130
Begrensninger og funksjonsfeil for assistansesystemet for unngåelse av krysstrafikkollisjon ved rygging .....	7-133
Forover/bakover parkeringssensorvarsel (PDW) .....	7-137
Innstillinger for forover/bakover parkeringssensorvarsel (PDW).....	7-137
Bruk av forover/bakover parkeringssensorvarsel.....	7-138
Funksjonsfeil og begrensninger ved bruk av parkeringssensorvarsel forover/bakover .....	7-140
Advarselssystem for parkeringsavstand forover/på side/bakover (PDW) .....	7-142
Innstillinger for Advarselssystem for parkeringsavstand forover/på side/bakover .....	7-143
Bruk av Advarselssystem for parkeringsavstand forover/på side/bakover.....	7-143
Funksjonsfeil og begrensninger ved bruk av advarselssystemet for parkeringsavstand forover/på side/bakover .....	7-146
Assistansesystem for unngåelse av kollisjon ved bakparkering (PCA).....	7-148
Innstillinger for assistansesystemet for unngåelse av kollisjon ved bakparkering .....	7-149
Bruk av assistansesystemet for unngåelse av kollisjon ved bakparkering .....	7-150
Begrensninger og funksjonsfeil for assistansesystemet for unngåelse av kollisjon ved bakparkering .....	7-151
Assistansesystemet for unngåelse av kollisjon ved parkering forover/side/bakover (PCA).....	7-155
Innstillinger for assistansesystemet for unngåelse av kollisjon ved parkering ....	7-156
Betjening av assistansesystemet for unngåelse av kollisjon ved parkering.....	7-157
Begrensninger og funksjonsfeil for assistansesystemet for unngåelse av kollisjon ved parkering.....	7-159
Fjernstyrt smart parkeringsassistanse 2 (RSPA 2).....	7-163
Innstillinger for fjernstyrt smart parkeringsassistanse.....	7-166
Bruk av fjernstyrt smart parkeringsassistanse.....	7-167
Funksjonsfeil og begrensninger for fjernstyrt smart parkeringsassistanse.....	7-184
Samsvarserklæring .....	7-190
Frontradar .....	7-190
Hjørneradar foran / Hjørneradar bak.....	7-193

## Merknad om førerassistansesystem

### **i** Informasjon

På grunn av oppdateringen av infotainmentprogramvaren kan beskrivelsen av hver funksjon i førerassistansesystemet avvike fra brukerhåndboken.

## Assistansesystem for unngåelse av frontkollisjon (FCA)

**+** utstyrsavhengig

### **Grunnleggende funksjon**

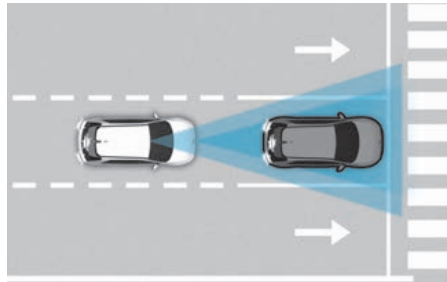

Assistansesystem for unngåelse av frontkollisjon oppdager et kjøretøy, en motorsykel, en fotgjenger eller en syklist foran på veien og kan advare deg om en mulig kollisjon med en varselmelding på kombiinstrumentet og en varsellyd. Assistansesystem for unngåelse av frontkollisjon kan også hjelpe deg med å bremse bilen for å redusere kollisjonshastigheten eller unngå en kollisjon.

I tillegg, hvis assistansesystemet for unngåelse av frontkollisjon er utstyrt med hjørneradarer foran, vil systemet hjelpe deg med å oppdage biler foran og i tilstøtende kjørefelt hvis du kjører i høy hastighet. Hvis en kollisjon er nært forestående når du bytter kjørefelt, vil assistansesystemet for unngåelse av frontkollisjon bruke nødbremsing for å forhindre en kollisjon. (utstyrsavhengig)

### **MERK**

En motorsykel kan betegnes som en motorisert tohjuling, som omfatter følgende:

- Mopeder med 50 cm<sup>3</sup> og begrenset topphastighet
- Motorsykler

### Kryssving-funksjon

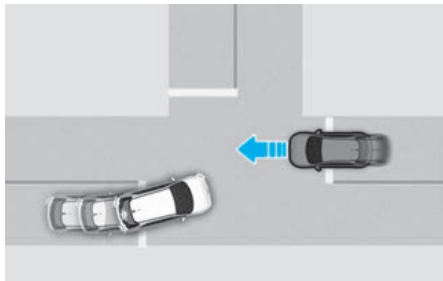

Kryssving-funksjon kan bidra til å unngå en kollisjon med et møtende kjøretøy eller motorsykkel i et tilstøtende kjørefelt ved svinging til venstre (venstrestyrt bil) eller høyre (høyrestyrt bil) i et kryss med blinklys aktivert ved å aktivere nødbremsing.

### Direkte møtende-funksjon

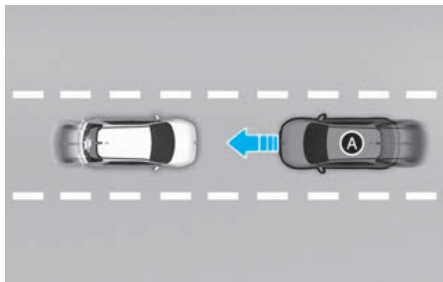

[A] Møtende kjøretøy

Direkte møtende-funksjonen bidrar til å redusere hastigheten ved kollisjon når det registreres et kjøretøy eller en tohjuling som nærmer seg fra motsatt side.

### Veikryss-funksjon

+ utstyrsavhengig

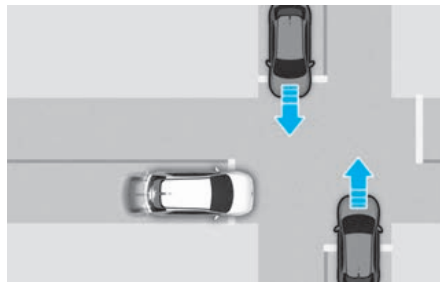

Veikryss-funksjon vil bidra til å unngå en kollisjon med møtende kjøretøy på venstre eller høyre side ved passering av et kryss ved å aktivere nødbremsing.

### Funksjon for filskift ved møtende trafikk

+ utstyrsavhengig

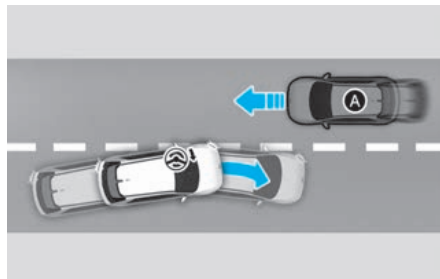

[A] Møtende kjøretøy

Funksjonen for filskift ved møtende trafikk bidrar til å unngå kollisjon med et møtende kjøretøy eller motorsykkel ved bytte av kjørefelt ved å assistere førerens styring.

### Funksjon for filskift ved trafikk fra siden

 utstyrsavhengig

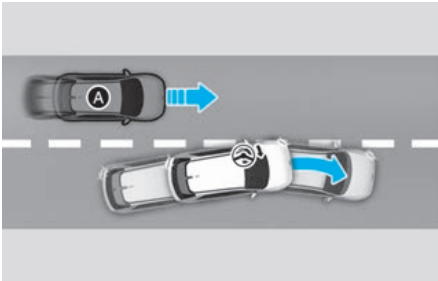
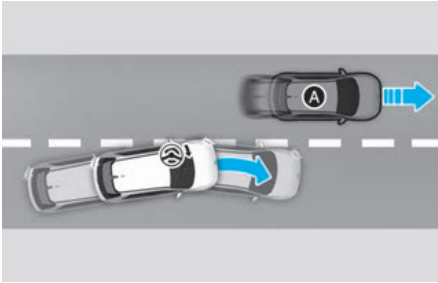

[A] Kjøretøy på siden foran

Funksjon for filskift ved trafikk fra siden vil bidra til å unngå en kollisjon med kjøretøyet eller motorsykkelen i neste kjørefelt når du bytter kjørefelt, ved å assistere førerens styring.

### Funksjon for unnamanøverstyring

 utstyrsavhengig

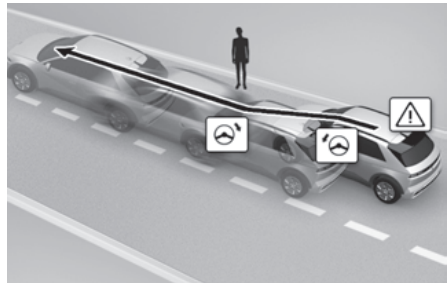

- Styreassistanse for føreren

Funksjonen for unnamanøverstyring vil bidra til å unngå kollisjon med et kjøretøy, en motorsykkel, en fotgjenger eller en syklist foran i samme kjørefelt. Når det oppdages en risiko for kollisjon, vil funksjonen for unnamanøverstyring advare føreren, og hvis føreren styrer for å unngå kollisjon, vil den assistere førerens styring.

- Unnamanøverstyring

Funksjonen for unnamanøverstyring vil bidra til å unngå kollisjon med et kjøretøy, en motorsykkel, en fotgjenger eller en syklist foran i samme kjørefelt. Når det oppdages en risiko for kollisjon, vil funksjonen for unnamanøverstyring advare føreren, og hvis føreren styrer for å unngå kollisjon, vil den hjelpe førerens styring.

## Registreringssensor

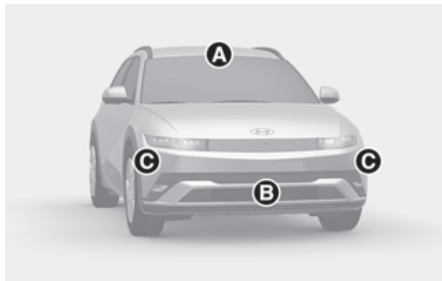

- [A] Frontkamera
- [B] Frontradar
- [C] Hjørneradar foran (utstyrsavhengig),
- [D] Hjørneradar bak (utstyrsavhengig)

Se bildet over for nøyaktig plassering av registreringssensorene.

### FORSIKTIG

Ta følgende forholdsregler for å opprettholde optimal ytelse for registreringssensoren:

- Demonter aldri registreringssensoren eller sensorenheten eller påfør den noen form for skade.
- Hvis støtfangeren foran, frontruten, radaren har blitt erstattet eller reparert anbefaler vi at du får bilen inspisert av en autorisert HYUNDAI-forhandler.
- Sett aldri tilbehør eller klistremerker på frontruten, eller farg frontruten.
- Utvis ekstrem forsiktighet for å holde frontkameraet tørt.
- Legg aldri gjenstander som reflekterer lyset (f.eks. hvitt papir eller et speil) på dashbordet.
- Plasser aldri gjenstander nær frontruten eller installer tilbehør på frontruten. Det kan påvirke ytelsen til avduggings- og avrimingsfunksjonen til klimakontrollsystemet og dette kan føre til problemer med førerassistentsystemene.
- Ikke sett på skiltramme eller gjenstander som klistremerker, film eller kufanger i nærheten av frontradarens deksel.
- Plasseringen av nummerskiltet må aldri endres. Frontradarens deteksjons- og kontrolltelling kan påvirkes.

- Hold alltid frontradaren og dekselet rent og uten smuss eller belegg. Bruk bare en myk klut til å vaske bilen. Ikke spray trykksatt vann direkte på sensoren eller sensordekslet.
- Hvis radaren eller området rundt har blitt skadet eller påvirket på noen måte, kan det hende at assistansesystemet for unngåelse av frontkollisjon ikke fungerer skikkelig selv om det ikke vises en varselmelding på instrumentpanelet. Vi anbefaler at du får kontrollert bilen hos en autorisert HYUNDAI-forhandler.
- Bruk bare originale deler til å reparere eller skifte ut et skadet deksel for frontradar. Ikke påfør maling på frontradarens deksel.
- Kjøretøy utstyrt med radar
  - Ikke sett på skiltramme eller gjenstander som klistremerker, film eller kufanger i nærheten av radaren.
  - Det kan hende at funksjonen ikke vil fungere på riktig måte hvis støtfangeren er skiftet ut eller området rundt den radaren er skadet eller lakkert.
  - Hvis en tilhenger osv. er montert, kan det ha negativ innvirkning på ytelsen til radaren, eller det kan hende at assistansesystemet for unngåelse av frontkollisjon ikke fungerer som det skal.

## Innstillinger for assistansesystemet for unngåelse av frontkollisjon

### Frontsikkerhet

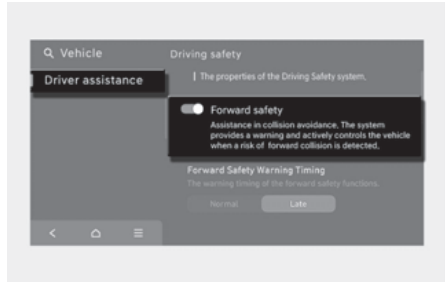

Med kjøretøyet på, velg **Innstillinger > Kjøretøy > Førerassistanse > Kjøresikkerhet** fra menyen Innstillinger i infotainmentsystemet for å velge en funksjon som skal brukes.

- Hvis «**Sikkerhet foran**» er valgt, vil assistansesystemet for unngåelse av frontkollisjon varsle føreren med en varselmelding og et lydvarsel, avhengig av risikonivået for kollisjon. Bremsassistert vil bli brukt avhengig av risikonivået for kollisjon. Hvis «**Sikkerhet foran**» er deaktivert, vil Frontsikkerhet slås av. Varsellampen (🚦) vil tennes på instrumentpanelet.



## Sikkerhet kryssende trafikk fremme

+ utstyrsavhengig

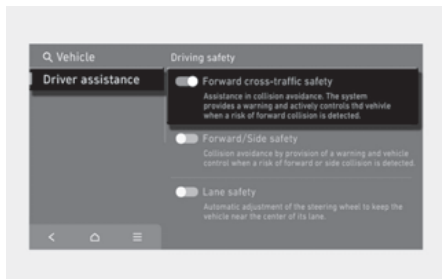

Med kjøretøyet på, velg **Innstillinger > Kjøretøy > Førerassistanse > Sikkerhet kryssende trafikk fremme** i infotainmentsystemet for å slå på kryssingsfunksjonen og fjern valget for å slå av funksjonen.

## Sikkerhet foran/side

+ utstyrsavhengig

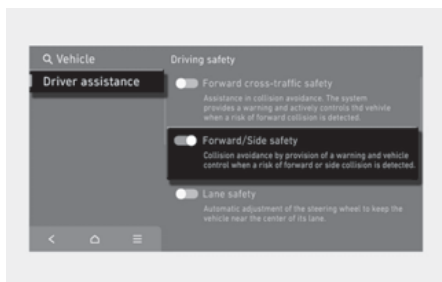

Med kjøretøyet på, velg **Innstillinger > Kjøretøy > Førerassistanse > Sikkerhet forover/på siden** fra menyen Innstillinger i infotainmentsystemet for å velge en funksjon som skal brukes.

- Hvis **“Sikkerhet forover/på siden”** er valgt, vil assistansesystemet for unngåelse av frontkollisjon varsle føreren med en varselmelding og et lydvarsel, avhengig av risikonivået for kollisjon. Unnmanøverstyring vil brukes avhengig av risikonivået for kollisjon. Hvis **“Sikkerhet forover/på siden”** er deaktivert, vil Frontsikkerhet slås av. Varsellampen (🚨) vil tennes på instrumentpanelet.

Føreren kan overvåke På/av-status for assistansesystem for unngåelse av frontkollisjon i infotainmentsystemet. Hvis 🚨- eller 🚨-varselampen fortsetter å lyse når assistansesystemet for unngåelse av frontkollisjon er på, anbefaler vi at du får bilen kontrollert av en godkjent HYUNDAI-forhandler.

## ⚠ ADVARSEL

Når bilen startes på nytt, vil assistansesystem for unngåelse av frontkollisjon alltid slå seg på. Hvis **“Sikkerhet foran”** er valgt bort, må imidlertid føreren alltid være oppmerksom på omgivelsene og kjøre sikkert.

### FORSIKTIG

- Innstillingene for **Sikkerhet forover** inkluderer «Grunnleggende funksjon», «Kryssvinging» og «Direkte møtende». **Sikkerhet forover/på siden** inkluderer «Filskift ved møtende trafikk» «Filskift ved trafikk fra siden» og «Unnmanøverstyring».
- Hvis '**Sikkerhet foran**' er valgt bort, vil ikke Veikryss-funksjonen fungere selv når '**Sikkerhet kryssende trafikk fremme**' eller '**Sikkerhet forover/på siden**' er valgt. (utstyrsavhengig)
- Når bilen og tilhengeren kobles sammen elektrisk, vises en advarsel på kombiinstrumentet, og Sikkerhet forover/på siden av Sikkerhet kryssende trafikk fremme deaktiveres. Funksjonen gjenopptas etter at tilhengerkontakten er frakoblet. (hvis utstyrt med en original Hyundai-del)

### **Tidspunkt for sikkerhetsadvarsel fremover**

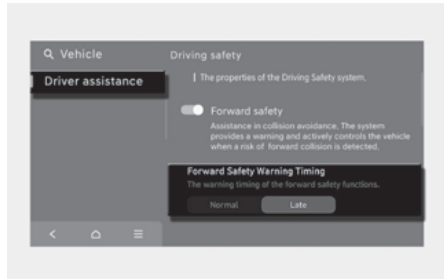

Med kjøretøyet på, velg **Innstillinger > Kjøretøy > Førerhjelp > Kjøresikkerhet > Varselstidspunkt sikkerhet foran** i infotainmentsystemet for å endre den innledende varselaktiveringstiden for systemet for unngåelse av frontkollisjon. Varslingstiden kan settes til enten «**Normal**» eller «**Sen**».

- Bruk «**Normal**» under normale kjøreforhold. Hvis advarselstimmingen virker sensitiv, endre den til '**Sen**'.
  - Hvis "**Sen**" er valgt, advarer assistansesystemet for unngåelse av frontkollisjon føreren saktere.

### FORSIKTIG

- Selv om "**Normal**" er valgt for tidsstyring av varslere, kan det hende at advarselen virker sen hvis kjøretøyet foran plutselig stopper.
- Velg '**Sen**' for varselstid i lett trafikk og lav kjørehastighet.

## Varslingsmetoder

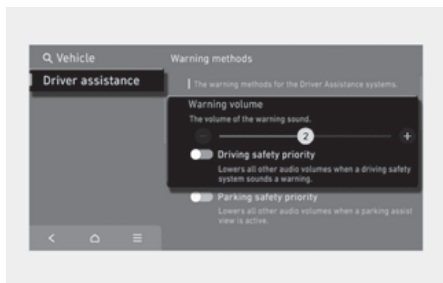

Med kjøretøyet på, velg **Innstillinger > Kjøretøy > Førerassistanse > Varselmetoder** i infotainmentsystemet for å velge følgende:

- **Lydnivå for varsel:** Varselvolumet kan justeres. Hvis du skruv av **Advarselvolumet**, kan funksjonen av hensyn til din sikkerhet advare deg med lavt volum.
- **Haptisk varsel:** Rattvibrasjonene kan stilles inn.
- **Prioritet for kjøresikkerheter:** Kjøretøyet reduserer alle andre lydvolume når advarselen for systemet for førerassistanse høres.

### **i** Informasjon

- Hvis du endrer advarselmetoden, kan advarselmetoden for andre førerassistansesystemer endres.
- Advarselmetoden vil opprettholde sin siste innstilling selv om bilen startes på nytt.
- Innstillingsmenyen er kanskje ikke tilgjengelig for din bil, avhengig av bilens funksjoner og spesifikasjoner.
- **Advarselvolumet** og den **Haptiske advarselen** kan ikke slås av samtidig. Når en av advarslene slås av, aktiveres den andre.

## Bruk av assistansesystemet for unngåelse av frontkollisjon

### Grunnleggende funksjon

Den grunnleggende funksjonen for assistansesystemet for unngåelse av frontkollisjon er å advare og hjelpe til med å kontrollere kjøretøyet avhengig av kollisjonsrisikonivået: «Kollisjonsadvarsel», «Nødbremsing» og «Stoppe bilen og avslutte bremsekontroll».

### Kollisjonsadvarsel

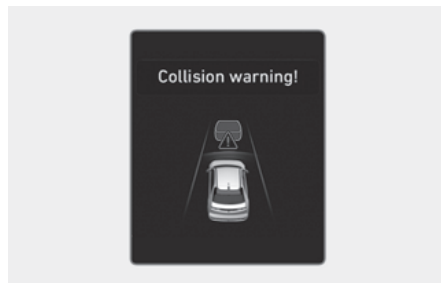

- For å varsle føreren om en kollisjon blir varselmeldingen «**Kollisjonsadvarsel**» vist på instrumentpanelet, og det høres en varsellyd.
- Hvis det registreres et kjøretøy eller motorsykkel foran, vil funksjonen være aktiv når din bils hastighet er mellom omtrent 10- 200 km/t (6-124 miles/t).
- Hvis det registreres en fotgjenger eller syklist foran, vil funksjonen være aktiv når din bils hastighet er mellom omtrent 10-85 km/t (6-53 miles/t).

### Nødbremsing

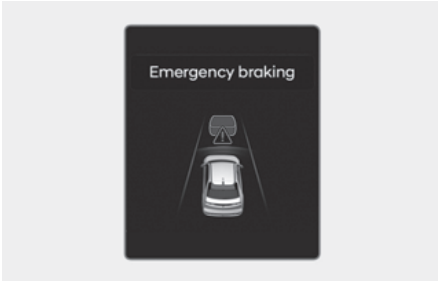

For å varsle føreren om at nødbremsing blir assistert, vises varselmeldingen «**Nødbremsing**» på instrumentpanelet, og det høres en varselyd.

Nødbremsing vil fungere under følgende forhold.

- Kjøretøy eller motorsykkel:

	Kjørende kjøretøy	Stoppet kjøretøy
Svak brems ekraft	omtrent 10–200 km/t (6-124 mph)	
Sterk brems ekraft	omtrent 10–130 km/t (6-80 mph)	omtrent 10–85 km/t (6-52 mph) 10-100 km/t (6-62 mph)*1

\*1 Hvis assistansesystemet for unngåelse av frontkollisjon vurderer at det er vanskelig å unngå en kollisjon selv ved å skifte kjørefelt. Funksjonens rekkevidde kan reduseres på grunn av bilens omgivelser. (utstyrsavhengig)

- Fotgjenger eller syklist:

Funksjonen vil være i drift når din bils hastighet er omtrent 10-65 km/t (6-40 miles/t).

### ⚠ FORSIKTIG

Rekkevidden til funksjonen kan reduseres på grunn av trafikkforholdene foran eller bilens omgivelser.

Når du kjører om natten, forringes gjenkjenningssystemet for motorsykkel, så Assistansesystemet for unngåelse av frontkollisjon kan være midlertidig begrenset eller kanskje ikke fungere.

### Stoppe bilen og avslutte bremsekontroll

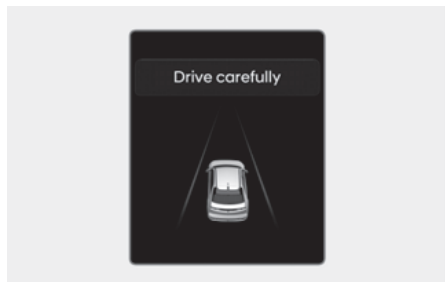

- Når bilen har stoppet på grunn av nødbremsing vil varselmeldingen '**Kjør forsiktig**' vises på instrumentpanelet.

For din egen sikkerhet bør du trå inn bremsepedalen umiddelbart og sjekke omgivelsene.

- Bremsekontroll vil avsluttes omtrent 2 sekunder etter at bilen er stoppet med nødbremsing.

### i Informasjon

Lydvarselet kan slås av mens kollisjonsvarsling eller nødbremsing betjenes ved å trykke på knappen for varselblink.

## Kryssving-funksjon

«Kryssvinging»-funksjonen vil advare og hjelpe med å kontrollere bilen avhengig av kollisjonsrisikonivået: «Kollisjonsadvarsel», «Nødbremning» og «Stoppe bilen og avslutte bremsekontroll».

### Kollisjonsadvarsel

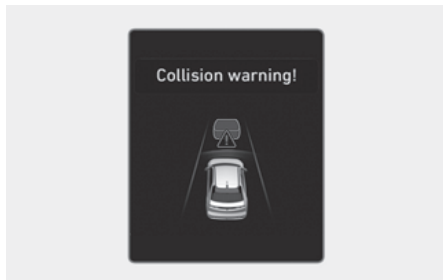

- For å varsle føreren om en kollisjon blir varselmeldingen «**Kollisjonsadvarsel**» vist på instrumentpanelet, og det høres en varsellyd.
  - Funksjonen aktiveres når bilens hastighet er mellom ca. 10-30 km/t (6-19 mph) og møtende bilers hastighet er mellom ca. 30-70 km/t (19-44 mph), motorsyssel- og syklisthastighet\* er mellom ca. 15-70 km/t (9-44 mph).
- \*Funksjonen fungerer også når du svinger til venstre.

### Nødbremning

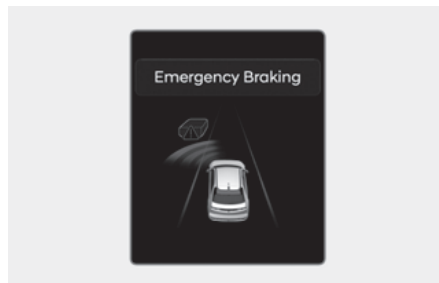

- For å varsle føreren om at nødbremning blir assistert, vises varselmeldingen «**Nødbremning**» på instrumentpanelet, og det høres en varsellyd.
  - I en situasjon med nødbremning blir bremsing assistert med sterk bremsekraft av funksjonen for å bidra til å forhindre kollisjon med det møtende kjøretøyet.
  - Funksjonen aktiveres når bilens hastighet er mellom ca. 10-30 km/t (6-19 mph) og møtende bilers hastighet er mellom ca. 30-70 km/t (19-44 mph), motorsyssel- og syklisthastighet\* er mellom ca. 15-70 km/t (9-44 mph).
- \*Funksjonen fungerer også når du svinger til venstre.

## i Informasjon

Kryssving-funksjonen kommer til å aktiveres kun for møtende kjøretøy når du svinger til venstre. Hvis førerretet er på høyre side, fungerer funksjonen kun for møtende kjøretøy når du svinger til høyre.

### Stoppe bilen og avslutte bremsekontroll



- Når bilen har stoppet på grunn av nødbremning vil varselmeldingen **«Kjør forsiktig»** vises på instrumentpanelet. For din egen sikkerhet bør du trå inn bremsepedalen umiddelbart og sjekke omgivelsene.
- Bremsekontroll vil avsluttes omtrent 2 sekunder etter at bilen er stoppet med nødbremning.

#### **i** Informasjon

Når det utstedes et kollisjonsvarsling eller nødbremsen aktiveres, trykker du på knappen for varselblink for å slå av varsellyden.

### Kollisjonsadvarsel

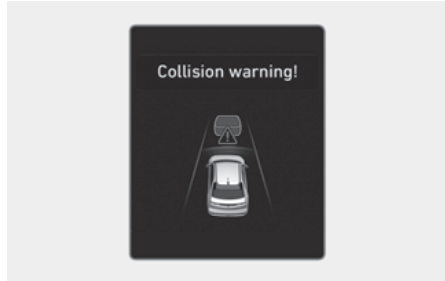

- For å varsle føreren om en kollisjon vil Varsellampe for frontsikkerhet (☞) blinke, varselmeldingen **«Kollisjonsadvarsel»** vises på instrumentklyngen, det høres en varsellyd og rattet vil vibrere.
- Funksjonen aktiveres når bilens hastighet er mellom ca. 30-130 km/t (19-80 mph) (hvis utstyrt med kryssfunksjon, 10-130 km/t (6-80 mph)) og den registrerte motgående bilens hastighet er ca. over 10 km/t (6 mph) og den motgående motorsykkelenes hastighet er ca. over 10 km/t (6 mph).

### **Direkte møtende-funksjon**

«Direkte innkommende»-funksjonen vil advare og kontrollere bilen avhengig av kollisjonsrisikonivået: «Kollisjonsadvarsel», «Nødbremning» og «Stoppe bilen og avslutte bremsekontroll».

## Nødbremsing

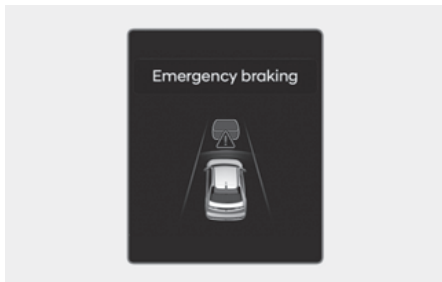

- For å varsle føreren om at bremsing vil bli assistert vil Varsellampe for fronsikkerhet (⚠️) blinke, varselmeldingen «**Nødbremsing**» vises på instrumentpanelet, det høres en varsellyd og rattet vil vibrere.
- I en situasjon med nødbremsing blir bremsing assistert med sterk bremskraft av funksjonen for å bidra til å forhindre kollisjon med det møtende kjøretøyet.
- Funksjonen aktiveres når kjøretøyets hastighet er mellom ca. 30-130 km/t (19-80 mph) og det oppdagede møtende kjøretøyet eller den møtende motorsykkelen har en hastighet på over 10 km/t (6 mph).

## Stoppe bilen og avslutte bremsek kontroll



- Når bilen har stoppet på grunn av nødbremsing vil varselmeldingen «**Kjør forsiktig**» vises på instrumentklyngen. For din egen sikkerhet bør du trå inn bremsepedalen umiddelbart og sjekke omgivelsene.
- Bremsek kontroll vil avsluttes omtrent 2 sekunder etter at bilen er stoppet med nødbremsing.

### ⚠️ FORSIKTIG

Hvis kjøretøyet ditt eller det møtende kjøretøyet eller den møtende motorsykkelen ikke kjører rett frem, kan det hende at Direct møtende-funksjonens varslings og kontroll er forsinket eller ikke fungerer.

### ⚠️ ADVARSEL

Når du kjører om natten, forringes gjenkjenningssystemet for tohjuls motor kjøretøy, så Assistansesystemet for unngåelse av frontkollisjon kan være midlertidig begrenset eller kanskje ikke fungerer.

### **i** Informasjon

Trykk på varselblikklyset for å slå av varselyden for kollisjonsvarsling eller nødbremsesystem.

### **Veikryss-funksjon**

**+** utstyrsavhengig

«Veikryss»-funksjonen vil advare og kontrollere bilen avhengig av kollisjonsrisikonivået: «Kollisjonsadvarsel», «Nødbremsing» og «Stoppe bilen og avslutte bremsesystem».

### **Kollisjonsadvarsel**



- For å varsle føreren om en kollisjon vil Varsellampe for front sikkerhet (FS) blinke, varselmeldingen «**Kollisjonsadvarsel**» vises på instrumentklyngen, det høres en varselyd og rattet vil vibrere.
- Funksjonen vil være i drift når din bils hastighet er mellom omtrent 10-55 km/t (6-34 miles/t) og det kryssende kjøretøyets hastighet er mellom omtrent 10-60 km/t (6-37 mph).

### **Nødbremsing**

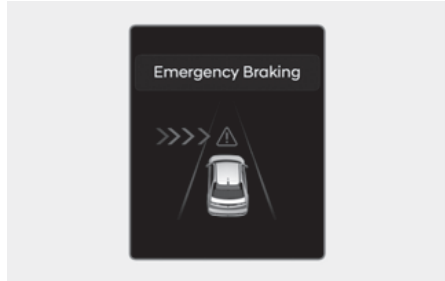

- For å varsle føreren om at bremsing vil bli assistert vil Varsellampe for front sikkerhet (FS) blinke, varselmeldingen «**Nødbremsing**» vises på instrumentpanelet, det høres en varselyd og rattet vil vibrere.
- I en situasjon med nødbremsing blir bremsing assistert med sterk bremskraft av funksjonen for å bidra til å forhindre kollisjon med det kryssende kjøretøyet.
- Funksjonen vil være i drift når din bils hastighet er mellom omtrent 10-55 km/t (6-34 miles/t) og det kryssende kjøretøyets hastighet er mellom omtrent 10-40 km/t (6-25 mph).



## Stoppe bilen og avslutte bremsekontroll



- Når bilen har stoppet på grunn av nødbremsing vil varselmeldingen «**Kjør forsiktig**» vises på instrumentklyngen. For din egen sikkerhet bør du trå inn bremsepedalen umiddelbart og sjekke omgivelsene.
- Bremskontroll vil avsluttes omtrent 2 sekunder etter at bilen er stoppet med nødbremsing.

### **FORSIKTIG**

Hvis kollisjonsvinkelen med det kryssende kjøretøyet er utenfor et bestemt område, kan det være Veikryss-funksjonsvarselset og -kontrollen fungerer sent eller ikke i det hele tatt.

### **Informasjon**

Trykk på varselblinklyset for å slå av varsellyden for kollisjonsvarsling eller nødbremsesystem.

## **Funksjon for filskift ved møtende trafikk**

 utstyrsavhengig

«Filskift ved møtende trafikk»-funksjonen vil advare og kontrollere bilen avhengig av kollisjonsrisikonivået: «Kollisjonsadvarsel» og «Nødstyring».

## **Kollisjonsadvarsel**

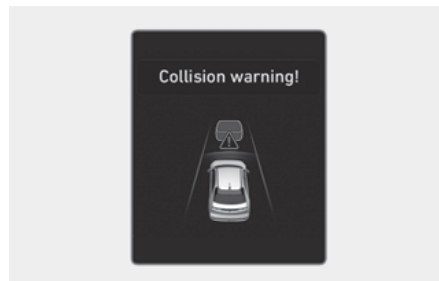

- For å varsle føreren om en kollisjon blir varselmeldingen «**Kollisjonsadvarsel**» vist på instrumentpanelet, det høres en varsellyd og rattet vil vibrere.
- Funksjonen vil være i drift når din bils hastighet er mellom omtrent 40-145 km/t (25-90 miles/t) og hastigheten til det møtende kjøretøyet eller motorsykkelen er over omtrent 10 km/t (6 miles/t) og den relative hastigheten med din bil er under omtrent 200 km/t (124 miles/t).

### Nødstyring

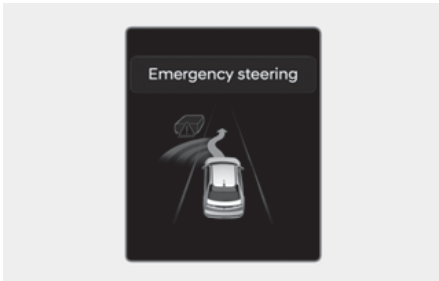

- For å varsle føreren om at nødstyring vil bli assistert vil Varsellampe for nødstyring (🚗) blinke, varselmeldingen «**Nødstyring**» vises på instrumentklyngen, det høres en varsellyd og rattet vil vibrere.
- I en situasjon med nødstyring blir styringen assistert av funksjonen for å bidra til å forhindre kollisjon med det møtende kjøretøyet.
- Funksjonen vil være i drift når din bils hastighet er mellom omtrent 40-145 km/t (25-90 miles/t) og hastigheten til det møtende kjøretøyet eller motorsykkelen er over omtrent 10 km/t (6 miles/t) og den relative hastigheten med din bil er under omtrent 200 km/t (124 miles/t).

### Funksjon for filskift ved trafikk fra siden

⊕ utstyrsavhengig

«Filskift ved trafikk fra siden»-funksjonen vil advare og kontrollere bilen avhengig av kollisjonsrisikonivået: «Kollisjonsadvarsel» og «Nødstyring»

### Kollisjonsadvarsel

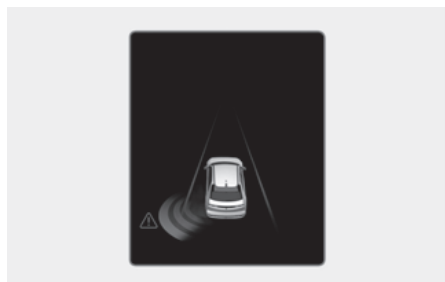

- For å varsle føreren om en kollisjon vil VVarsellampe for overskridelse av nødstyring (🚗) blinke, varselmeldingen «**Kollisjonsadvarsel**» vises på instrumentpanelet, det høres en varsellyd og rattet vil vibrere.
- Funksjonen vil være i drift når din bils hastighet er omtrent 40-145 km/t (25-90 miles/t).

## Nødstyring

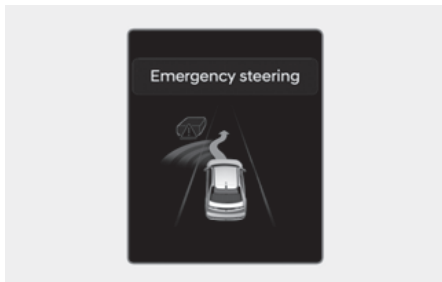

- For å varsle føreren om at nødstyring vil bli assistert vil Varsellampe for nødstyring (☁) blinke, varselmeldingen «**Nødstyring**» vises på instrumentklyngen, det høres en varsellyd og rattet vil vibrere.
- I en situasjon med nødstyring blir styringen assistert av funksjonen for å bidra til å forhindre kollisjon med kjøretøyet på siden foran.
- Funksjonen vil være i drift når din bils hastighet er mellom omtrent 40-145 km/t (25-90 mph), og frontbil og motorsykkel kjører.

## ⚠ FORSIKTIG

- Vognbaneskift i side fungerer ikke hvis hastigheten til kjøretøyet foran eller den motordrevne forhjulingen foran er 0 km/t (0 mph).
- Registreringsområdet for fremre hjørneradar og bakre hjørneradar bestemmes av en standard veibredde, og derfor kan Filskift ved trafikk fra siden-funksjonen på en smal vei oppdage andre bil to kjørefelt over og advare deg. Derimot, på en bred vei kan det hende at Filskift ved trafikk fra siden-funksjonen ikke klarer å registrere et kjøretøy som kjører i kjørefeltet ved siden av og derfor kanskje ikke advarer deg.
- Kollisjonsvarselen vil bli avbrutt under følgende forhold:
  - Bilen din kjører inn i neste kjørefelt med en viss avstand.
  - Bilen din er ikke i nærheten av kollisjonsrisikoen.
  - Rattet styres kraftig.
  - Bremspedalen er tråkket inn.
  - Assistansesystemet for unngåelse av frontkollisjon er i drift.
- Etter Filskift ved trafikk fra siden-funksjon eller skifte av kjørefelt må du kjøre til midten av kjørefeltet. Filskift ved trafikk fra siden-funksjonen vil ikke aktiveres hvis bilen ikke kjøres midt i kjørefeltet.

### i Informasjon

- Når det forventes en ekstra ulykke, vil ikke Filskift ved trafikk fra siden-funksjonen hjelpe deg med styringen, og advare føreren om en kollisjon
- I tilfelle førerasetet finnes på venstre side, vil kollisjonsvarsling fungere når du svinger til venstre, og når det er på høyre side, vil systemet fungere når du svinger til høyre.

### Funksjon for unnamanøverstyring

 utstyrsavhengig

Funksjon for unnamanøverstyring vil varsle og kontrollere bilen med «Nødstyring».

### Nødstyring (styreassistanse for føreren)

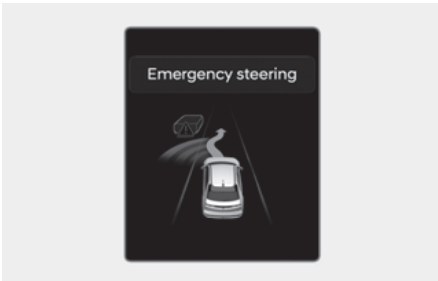

- For å varsle føreren om at nødstyring vil bli assistert vil Varsellampe for nødstyring (🚨) blinke, meldingen «**Nødstyring**» vises på instrumentklyngen, det høres en varsellyd og rattet vil vibrere.
- Hvis det er risiko for kollisjon med et kjøretøy, en motorsykkel, en fotgjenger eller en syklist foran, assisteres styringen for å bidra til å forhindre kollisjonen når føreren styrer bilen for å unngå kollisjon.
- Funksjonen vil være i drift når din bils hastighet er omtrent 40-85 km/t (25-53 miles/t).

### Nødstyring (unnamanøverstyring)

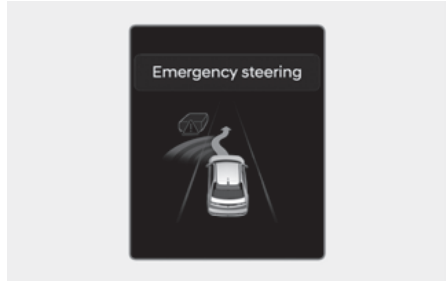

- For å varsle føreren om at nødstyring vil bli assistert vil Varsellampe for nødstyring (🚨) blinke, meldingen «**Nødstyring**» vises på instrumentklyngen, det høres en varsellyd og rattet vil vibrere.
- Hvis det er høy risiko for kollisjon med en fotgjenger, syklist eller motorsykkel foran, eller syklist foran, og bilens hastighet er innenfor driftsområdet til nødbremning, assisteres styringen for å bidra til å forhindre kollisjonen når det er nok plass til å unngå kollisjon i kjørefeltet.
- Funksjonen vil være i drift når din bils hastighet er omtrent 65-75 km/t (40-47 miles/t).

## FORSIKTIG

- Rattet kan dreies automatisk når nødstyring er i drift.
- Nødstyring avbrytes automatisk når risikofaktorene forsvinner. Ved behov må føreren styre bilen.
- Det kan være nødstyring ikke fungerer eller avbrytes under drift hvis rattet holdes hardt eller dreies i motsatt retning.
- Når styringen assisteres for å unngå kollisjon med et kjøretøy, en motorsyssel, en fotgjenger eller en syklist, avbrytes unnamanøverstyring hvis det forventes kollisjon med andre objekter (kjøretøy, motorsyssel, fotgjengere eller syklist).
- Det kan være unnamanøverstyring ikke fungerer hvis det ikke er tilstrekkelig plass til å unngå kollisjon i kjørefeltet.
- Ved å kjøre om natten, kan registreringsytelsen til motorsyssel redusere og midlertidig begrense eller deaktivere Assistansesystem for unngåelse av frontkollisjon.

## Informasjon

For mer informasjon om advarselmeldinger, se Kollisjonsvarsling i avsnittet "Bruk av assistansesystemet for unngåelse av frontkollisjon" i dette kapitlet.

## ADVARSEL

Ta følgende forholdsregler når du bruker assistansesystemet for unngåelse av frontkollisjon:

- For din sikkerhet bør du bare endre innstillinger etter å ha parkert bilen på et sikkert sted.
- Assistansesystemet for unngåelse av frontkollisjon fungerer ikke i alle situasjoner og kan ikke unngå alle kollisjoner.
- Føreren har ansvar for å styre kjøretøyet. Ikke stol kun på assistansesystem for unngåelse av frontkollisjon. Hold i stedet en trygg bremseavstand og, ved behov, trå på bremsepedalen for å redusere hastigheten eller stoppe bilen.
- Bruk aldri assistansesystemet for unngåelse av frontkollisjon med overlegg mot mennesker, objekter osv. Det kan forårsake alvorlig skade eller død.
- Assistansesystem for unngåelse av frontkollisjon vil kanskje ikke fungere hvis føreren trår på bremsepedalen for å unngå kollisjon.
- Avhengig av veien og kjøreforhold kan det hende at assistansesystem for unngåelse av frontkollisjon advarer føreren sent eller ikke i det hele tatt.
- Når assistansesystemet for unngåelse av frontkollisjon er i bruk, kan bilen stoppe brått, noe som kan føre til personskaade på passasjerer og at løse objekter flytter seg. Ha alltid sikkerhetsbeltet på og sikre løse objekter.
- Hvis det blir vist en varselmelding eller avgitt en varsellyd for et annet system kan det hende at varselmelding eller varsellyd for assistansesystem for unngåelse av frontkollisjon ikke blir gitt.
- Det kan hende at du ikke hører varsellyden for assistansesystemet for unngåelse av frontkollisjon hvis omgivelsene er bråkete.

- Assistansesystemet for unngåelse av frontkollisjon kan slå seg av eller ikke fungere som det skal, avhengig av veiforhold og omgivelser.
- Selv om det har oppstått problemer med assistansesystemet for unngåelse av frontkollisjon, vil bilens grunnleggende bremseytelse fungere på riktig måte.
- Under nødbremsing vil bremsekontrollen til assistansesystemet for unngåelse av frontkollisjon automatisk bli avbrutt når føreren trækker hardt på gasspedalen eller styrer bilen med brå bevegelser.

### FORSIKTIG

- Hastighetsområdet hvor assistansesystemet for unngåelse av frontkollisjon kan reduseres, avhengig av bilens tilstand, motorsykkel, fotgjenger eller syklist foran og omgivelsene. Assistansesystemet for unngåelse av frontkollisjon vil kanskje kun varsle føreren, eller det vil kanskje ikke fungere.
- Assistansesystemet for unngåelse av frontkollisjon vil være i drift under visse betingelser ved å bedømme risikonivået basert på forhold ved møtende kjøretøy, motorsykkel, kjøreretning, hastighet og omgivelser.
- Assistanse for unngåelse av frontkollisjon kan være begrenset eller deaktivert hvis kjøretøyets hastighet er for høy eller hvis hastighetsforskjellen til det andre kjøretøyet, den motordrevne tohjulingen eller syklisten er stor.
- Når en kollisjon med et kjøretøy forventes, vil filskift ved møtende trafikk, filskift ved trafikk fra siden og unnamanøvrerstyring kun varsle føreren (utstyrsavhengig) ikke hjelpe deg med styringen, men kun advare deg om en kollisjon (utstyrsavhengig).



### Informasjon

- I en situasjon hvor en kollisjon er forestående kan bremsing bli assistert av assistansesystemet for unngåelse av frontkollisjon hvis førerens bremsing ikke er tilstrekkelig.
- Bildene og fargene på instrumentpanelet kan variere avhengig av instrumentpaneltypen eller temaet som er valgt i infotainmentsystemet.

## Begrensninger og funksjonsfeil for assistansesystemet for unngåelse av frontkollisjon

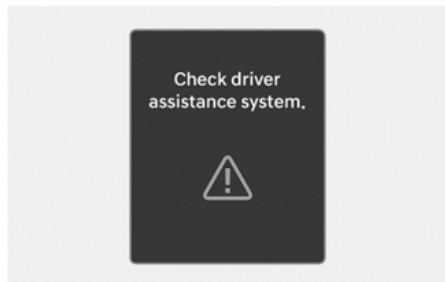
### *Funksjonsfeil for assistansesystemet for unngåelse av frontkollisjon*



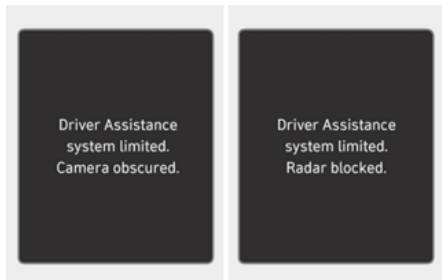

Når assistansesystemet for unngåelse av frontkollisjon ikke fungerer som det skal, vil varselmeldingen «**Kontroller førerassistansesystemet**» vises og , -varsellampene, vil lyse opp på instrumentpanelet. Vi anbefaler at kjøretøyet kontrolleres hos en autorisert HYUNDAI-forhandler.

## Assistansesystem for unngåelse av frontkollisjon deaktivert



Når den delen av frontruten hvor frontkamera er plassert, frontradardeksel, støtfanger (utstyrsavhengig) eller sensor er tildekket av fremmedlegemer som snø eller regn, kan det redusere registreringsevnen og midlertidig begrense eller deaktivere assistansesystemet for unngåelse av frontkollisjon.

Hvis dette skjer, vises advarselmeldingen **«Førerassistansesystemet er begrenset. Kamera tildekket.»** eller **«Førerassistansesystemet er begrenset. Radar blokkert»**-varselmelding, og , , eller -varsellampene vil lyse på instrumentgruppen.

Assistansesystemet for unngåelse av frontkollisjon vil fungere på riktig måte igjen når snø, regn eller fremmedlegemer fjernes.

Vi anbefaler at bilen inspiseres hos en HYUNDAI-forhandler hvis assistansesystemet for unngåelse av frontkollisjon ikke fungerer korrekt etter at hindringer (snø, regn eller fremmedlegemer) er fjernet (inkludert tilhenger, stativ e.l. fra støtfangeren bak).

## ADVARSEL

- Selv om varselmeldingen eller varselampen ikke vises på instrumentpanelet kan det hende at assistansesystemet for unngåelse av frontkollisjon ikke fungerer som det skal.
- Det kan hende at assistansesystemet for unngåelse av frontkollisjon ikke fungerer på riktig måte i et område (f.eks. i åpent terreng) der enkelte objekter ikke oppdages etter at du har slått PÅ bilen.
- Hvis bilen slås av og startes på nytt mens kameraet er blokkert eller har feil, vil tilstanden opprettholdes. Derfor kan det hende at assistansesystemet for unngåelse av frontkollisjon ikke fungerer som den skal.

### **Begrensninger for assistansesystemet for unngåelse av frontkollisjon**

Assistansesystemet for unngåelse av frontkollisjon vil kanskje ikke fungere på riktig måte eller det kan fungere på uventet måte under følgende forhold:

- Registreringssensor eller omgivelsene er skitten eller skadet
- Temperaturen rundt frontkameraet er høy eller lav på grunn av miljøet rundt
- Kameralinsen er kontaminert på grunn av soting, film eller belegg på frontruten, skader på ruten eller fremmedlegemer som har satt seg fast (klistremerker, insekter osv.) på ruten
- Fukt på frontruten har frosset eller er ikke helt fjernet
- Spylervæske sprayes hele tiden eller vindusviskeren er på
- Kjøring i kraftig regn- eller snøvær, eller i tykk tåke
- Synsfeltet for frontkameraet reduseres av skarpt sollys

- Gatelys eller lys fra et møtende trafikk reflekteres i våt veibane, for eksempel i en sølepytt på veien
- Det er plassert et objekt på dashbordet
- Bilen din blir tauet
- Omgivelsene er svært lyse
- Omgivelsene er svært mørke, for eksempel i en tunnel osv.
- Lysstyrken endres brått, for eksempel ved at man kjører inn eller ut av en tunnel
- Det er dårlig lys ute og frontlysene er ikke på eller de er svake
- Det kjøres gjennom damp, røyk eller skygge
- Kun del av kjøretøy, motorsykel, fotgjenger eller syklist registreres
- Kjøretøyet foran er en buss, tung lastebil, lastebil med last som har uvanlig form, tilhenger osv.
- Kjøretøyet eller motorsykkelen foran har ikke baklys, har uvanlig plassering av baklys osv.
- Det er dårlig lys ute og baklysene er ikke på eller de er svake
- Baksiden av kjøretøyet foran er lite, eller kjøretøyet ser ikke normalt ut, for eksempel når kjøretøyet er vippet, veltet eller siden av bilen er synlig osv.
- Kjøretøyet eller motorsykkelen foran har lav eller høy bakkeklaring
- Et kjøretøy, en motorsykel, en fotgjenger eller syklist skjærer plutselig inn foran
- Støtfangeren rundt frontradaren har fått et støt, er skadet eller frontradar er ute av stilling
- Temperaturen rundt frontradaren er høy eller lav
- Kjøring gjennom en tunnel eller over en jernbro
- Kjøring der det er få kjøretøyer eller strukturer på store områder (for eksempel ørken, eng, forstad osv.)
- Kjøring i nærheten av områder der det finnes metallstoffer, f.eks. veiarbeidsområder, jernbane osv.
- Det er et materiale i nærheten som reflekteres veldig godt av frontradaren, slik som autovern, kjøretøy i nærheten osv.
- Syklisten foran er på en sykkel som er laget av et materiale som ikke reflekteres av frontradaren
- Kjøretøyet eller motorsykkelen foran registreres sent
- Kjøretøyet eller motorsykkelen foran blokkeres plutselig av et hinder
- Kjøretøyet eller motorsykkelen foran bytter plutselig kjørefelt eller reduserer plutselig hastigheten
- Kjøretøyet eller motorsykkelen foran er bøyd ut av form
- Kjøretøyet eller motorsykkelen foran har høy eller lav hastighet
- Kjøretøyet eller motorsykkelen foran styrer i motsatt retning av din bil for å unngå en kollisjon
- Din bil skifter kjørefelt i lav hastighet når det er et kjøretøy eller motorsykel foran
- Kjøretøyet eller motorsykkelen foran er dekket av snø
- Du kjører ut av eller returnerer til kjørefeltet
- Ujevn kjøring
- Du kjører i en rundkjøring og kjøretøyet foran deg registreres ikke
- Du kjører kontinuerlig i en sirkel
- Kjøretøyet eller motorsykkelen foran deg har en uvanlig form
- Kjøretøyet eller motorsykkelen foran kjøres opp eller ned en bakke
- Fotgjengeren eller syklisten registreres ikke fullt ut, for eksempel hvis fotgjengeren lener seg forover eller ikke går i helt oppreist stilling



- Fotgjenger eller syklist bruker klær eller utstyr som gjør dem vanskelig å registrere



Illustrasjonen ovenfor viser bildet som frontkameraet og frontradaren kan registrere som kjøretøy, motorsykkel, fotgjenger eller syklist.

- Fotgjengeren eller syklisten foran beveger seg veldig raskt
- Fotgjengeren eller syklisten foran er kort eller huker seg ned
- Fotgjengeren eller syklisten foran er bevegelseshemmet
- Fotgjengeren eller syklisten foran beveger seg på tvers av kjøreretningen
- Det er en gruppe med fotgjengere, syklist eller en stor folkemengde foran
- Fotgjengeren eller syklisten har på seg klær som går i ett med bakgrunnen, noe som gjør det vanskelig å registrere
- Fotgjengeren eller syklisten er vanskelig å skjelve fra strukturer med lignende form i omgivelsene
- Du kjører forbi fotgjenger, syklist, trafikkskilt, strukturer osv., i nærheten av krysset
- Du kjører gjennom damp, røyk eller skygge.
- Du kjører gjennom en tunnel eller en jernbro.
- Du kjører i store, åpne områder der det er få kjøretøy eller bygninger (f.eks. ørken, eng, tom forstad).
- Du kjører gjennom veier med jernbaneskiner eller andre metallgjenstander.
- Kjøring på parkeringsplass
- Kjøring gjennom en bomstasjon, et veiarbeidsområde, på grusvei, vei med delvis fast dekke, ujevn vei, over fartsdumper osv.
- Kjøring på svingete vei eller i hellinger osv.
- Kjøring langs en veikant med trær eller gatelys
- Dårlige veiforhold forårsaker kraftige vibrasjoner under kjøring
- Bilen din er lav eller høy på grunn av tung last, unormalt lufttrykk i dekkene osv.
- Ved kjøring på en smal vei med kraftig vegetasjon
- Det er elektromagnetiske forstyrrelser, som ved kjøring i et område med kraftige radiobølger eller elektrisk støy

### **Veikryss-funksjon, filskift ved møtende trafikk, filskift ved trafikk fra siden, unnamanøverstyring (utstyrsavhengig)**

- Temperaturen rundt den fremre eller bakre hjørneradaren er høy eller lav
- Det er montert tilhenger eller stativ rundt den bakre hjørneradaren
- Den fremre eller bakre hjørneradaren er dekket av snø, regn, skitt osv.
- Når støtfangeren rundt fremre eller bakre hjørneradar er dekket med fremmedlegemer, slik som klistremerke, støtfangerhorn, sykkelstativ osv.
- Støtfangeren rundt den fremre eller bakre hjørneradaren har fått et støt, er skadet eller den bakre hjørneradaren er ute av stilling
- Den fremre eller bakre hjørneradaren er blokkert av andre kjøretøy, vegger eller stolper.
- Kjøring på rampe til hovedvei eller motorvei
- Ved kjøring på en vei med doble autovern eller vegger
- Det andre kjøretøyet eller motorsykkelen kjører veldig nært bak din bil eller det andre kjøretøyet  
Motorsykler passerer veldig nært din bil
- Når det andre kjøretøyet eller motorsykkelen passerer bilen din i meget høy fart
- Din bil passerer det andre kjøretøyet eller motorsykkelen
- Dersom din bil har startet samtidig som kjøretøyet eller motorsykkelen ved siden av og har akselerert
- Når kjøretøyet eller motorsykkelen i neste kjørefelt er i bevegelse to kjørefelt unna deg, eller når kjøretøyet eller motorsykkelen to kjørefelt bortenfor flytter til kjørefeltet nærmest deg
- En motorsykel eller sykkel
- Et kjøretøy, for eksempel en flat tilhenger
- Et stort kjøretøy som for eksempel en buss eller lastebil
- Et lite, bevegelig hinder, som en fotgjenger, dyr, handlekurv eller en barnevogn blir oppdaget
- Et kjøretøy med lav høyde som for eksempel en sportsbil
- Kjørefeltet er vanskelig å se på grunn av fremmedlegemer som regn, snø, støv, sand, olje og vanddammer
- Fargen på kjørefeltmerkingen kan ikke skjelles fra veien
- Veien har merking nær kjørefeltet eller merkingen på veien ligner på kjørefeltmerkingen
- Når det faller en skygge over kjørefeltmerkingen fra en midtrabatt, trær, rekkverk, støvvern osv.
- Hvis antallet kjørefelt øker eller minsker eller kjørefeltmerkingene krysser hverandre
- Det er mer enn to kjørefeltmerkinger på veien
- Kjørefeltmerkingene er kompliserte, eller en struktur erstatter kjørefeltene, slik som et område der det foregår veiarbeid
- Det er veimerkinger slik som sikkakklinjer, veikryssmarkeringer eller veiskilt
- Når kjørefeltet plutselig forsvinner, for eksempel i et veikryss
- Kjørefeltet er veldig bredt eller veldig smalt.
- Det er fortauskant eller veikanter uten kjørefelt
- Kjøretøyet foran kjører på kjørefeltmerkingen
- Avstanden til kjøretøyet foran er svært kort
- Kjøring på venstre eller høyre side av midtrabatten eller i midtrabattens kjørefelt.

## ⚠ ADVARSEL

### • Kjøring på svingete vei



Assistansesystemet for unngåelse av frontkollisjon vil kanskje ikke registrere andre kjøretøy eller motorsykler, fotgjengere eller syklistene foran deg ved kjøring på svingete veier som påvirker sensorenes ytelse negativt. Det kan føre til at det ikke utløses noen advarsel, bremsekontroll eller styreassistanse (utstyrsavhengig) når det er nødvendig.

Ved kjøring på svingete vei må du opprettholde en trygg bremseavstand, og, ved behov, trå på bremsepedalen for å senke hastigheten for å opprettholde en sikker avstand.

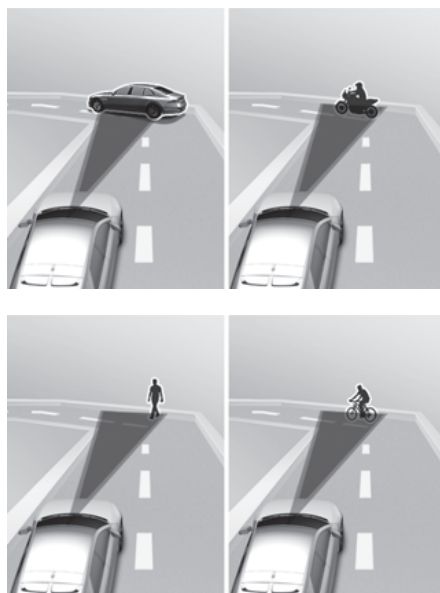

Assistansesystemet for unngåelse av frontkollisjon kan registrere kjøretøyer eller motorsykler, fotgjengere eller syklistene i kjørefeltet ved siden av eller utenfor kjørefeltet ved kjøring på svingete veier.

I så fall kan det hende at assistansesystemet for unngåelse av frontkollisjon unødvendig alarmerer føreren og kontrollerer bremsen eller rattet (utstyrsavhengig). Sjekk alltid veiforholdene rundt bilen.

- **Kjøring på vei som heller**



Assistansesystem for unngåelse av frontkollisjon vil kanskje ikke registrere andre kjøretøy, motorsykkel, fotgjengere eller syklister foran deg ved kjøring opp eller ned bakker som påvirker sensorenes ytelse negativt.

Dette kan føre til unødvendig varsling, bremsekontroll eller styreassistanse eller ingen varsel, bremsekontroll eller styreassistanse (utstyrsavhengig) ved behov.

I tillegg kan bilens hastighet reduseres raskt når det plutselig registreres kjøretøy, motorsykkel, fotgjenger eller syklist foran.

Du må alltid følge med på veien ved kjøring i opp- eller nedoverbakker, og, ved behov, styre bilen og trå på bremsepedalen for å senke hastigheten din for å opprettholde en sikker avstand.

• Når du bytter kjørefelt.



- [A] Din bil  
[B] Når kjøretøyet endrer fil

Når et kjøretøy eller motorsykkel beveger seg inn i ditt kjørefelt fra et tilstøtende kjørefelt kan det ikke bli registrert av sensoren før det er i sensorens registreringsområde. Assistansesystemet for unngåelse av frontkollisjon vil kanskje ikke registrere kjøretøyet eller motorsykkelen med en gang når kjøretøyet eller motorsykkelen brått skifter kjørefelt. I så fall må du opprettholde en trygg bremseavstand, og, ved behov, styre din bil og trå på bremsepedalen for å senke hastigheten for å opprettholde en sikker avstand.



- [A] Din bil  
[B] Når kjøretøyet endrer fil  
[C] Når kjøretøyet er på den samme filen

Når et kjøretøy foran deg kjører ut av kjørefeltet, kan det hende at assistansesystemet for unngåelse av frontkollisjon ikke umiddelbart registrerer det nye kjøretøyet eller motorsykkelen som nå befinner seg foran deg. I så fall må du opprettholde en trygg bremseavstand, og, ved behov, styre din bil og trå på bremsepedalen for å senke hastigheten for å opprettholde en sikker avstand.

### • Registrering av kjøretøy

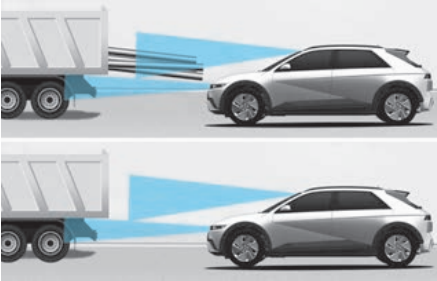

Hvis kjøretøyet foran deg har last som stikker ut bakover fra førerhytten, eller hvis kjøretøyet foran deg har en høyere bakkeklaring, må det tas spesielle forholdsregler. Det kan hende at assistansesystemet for unngåelse av frontkollisjon ikke er i stand til å registrere last som stikker ut fra kjøretøyet. I så fall må du opprettholde en trygg bremseavstand fra det bakerste objektet, og, ved behov styre din bil og trå på bremsepedalen for å senke kjørehastigheten for å opprettholde avstanden.

### ⚠ ADVARSEL

- Når du kjører med tilhenger eller tauer et annet kjøretøy, må du for sikkerhets skyld slå av assistansesystemet for unngåelse av frontkollisjon.
- Assistansesystem for unngåelse av frontkollisjon kan slå inn hvis det registreres objekter som ligner kjøretøy, motorsykler, fotgjengere eller syklist i form eller egenskaper.
- Assistansen for unngåelse av frontkollisjon fungerer ikke for sykler eller mindre gjenstander som er utstyrt med hjul, for eksempel koffert, handlevogner eller barnevogner.
- Assistansesystem for unngåelse av frontkollisjon vil kanskje ikke fungere på riktig måte hvis det er sterke elektromagnetiske forstyrrelser.
- Assistansesystem for unngåelse av frontkollisjon vil kanskje ikke fungere på 15 sekunder etter at bilen eller frontkamera er startet.

### i Informasjon

For begrensninger i førerens blindsoner og forholdsregler for de bakre hjørneradarene, se avsnittet "Assistansesystem for unngåelse av blindsonekollisjon (BCA)" i dette kapitlet.

## Filholderassistanse (LKA)

**+** utstyrsavhengig

Når du kjører over en viss hastighet, oppdager Filholderassistenten filmarkeringer (eller veikanter) og kan varsle deg i tilfelle bilen forlater kjørefeltet uten å bruke blinklyset, og kan hjelpe til med styringen for å forhindre at bilen går fra kjørefeltet.

### Registreringssensor



[A] Frontkamera

Frontkamera brukes som registreringssensor for å registrere kjørefeltmerkinger (eller veikanter).

Se illustrasjonen ovenfor for detaljert plassering av deteksjonssensoren.

### **⚠ FORSIKTIG**

For mer informasjon om forholdsreglene for frontkameraet, se avsnittet «Assistansesystem for unngåelse av frontkollisjon (FCA)» i dette kapittelet.

## Innstillinger for filholderassistent

### Filsikkerhet



Med kjøretøyet på, velg **Innstillinger > Kjøretøy > Førerassistanse > Kjøresikkerhet > Filsikkerhet** fra menyen Innstillinger i infotainmentsystemet for å velge en funksjon som skal brukes.

Hvis «**Filsikkerhet**» er valgt, vil systemet for filholderassistanse automatisk hjelpe førerens styring når det registreres kjørefeltavvik, dette for å hjelpe med å forhindre at bilen forlater sitt kjørefelt. Hvis «**Filsikkerhet**» er deaktivert, vil systemet for filholderassistanse slås av og den gule-indikatorlampen  vil slå på instrumentpanelet.

### **⚠ ADVARSEL**

- Hvis bilen startes på nytt, slås filholderassistanse på og «Filsikkerhet» velges.
- Filholderassistent kontrollerer ikke rattet når bilen kjøres midt i kjørefeltet.
- Føreren må alltid være oppmerksom på sine omgivelser. Hvis «**Filsikkerhet**» er deaktivert, kan ikke systemet for filholderassistanse hjelpe deg.
- Når bilen og tilhengeren kobles sammen elektrisk, vises en advarsel på kombiinstrumentet, og Filholderassistenten deaktiveres. Funksjonen gjenopptas etter at tilhengerkontakten er frakoblet. (hvis utstyrt med en original Hyundai-del)

### Varslingsmetoder

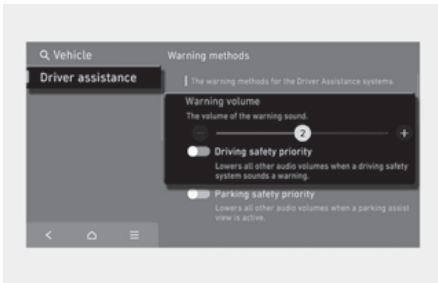

Med kjøretøyet på, velg **Innstillinger > Kjøretøy > Førerassistanse > Varselmetoder** i infotainmentsystemet for å velge følgende:

- **Lydnivå for varsel:** Varselvolumet kan justeres.
- **Haptisk varsel:** Rattvibrasjonene kan stilles inn.
- **Varsellyd for filskiftesikkerhet:** Du kan slå av varsellyden for fil sikkerhet når både **Varselvolumet** og den **Haptiske advarselen** er på.
- **Prioritet for kjøresikkerheter:** Kjøretøyet reduserer alle andre lydvolumer når advarselen for systemet for førerassistanse høres.



### **i** Informasjon

- Hvis du endrer advarselmetoden, kan advarselmetoden for andre førerassistansesystemer endres.
- Advarselmetoden vil opprettholde sin siste innstilling selv om bilen startes på nytt.
- Innstillingsmenyen er kanskje ikke tilgjengelig for din bil, avhengig av bilens funksjoner og spesifikasjoner.
- **Advarselvolumet** og den **Haptiske advarselen** kan ikke slås av samtidig. Når en av advarslene slås av, aktiveres den andre.

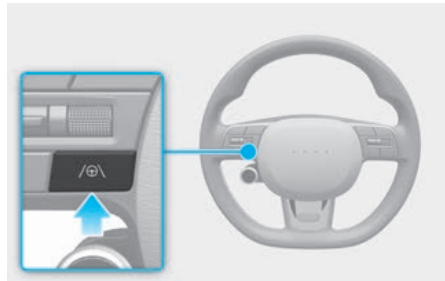

### Bruk av filholderassistent

#### Slå på/av systemet for filholderassistent



- For Europa, Russland  
Hvis bilen startes, vil systemet for kjørefeltassistent alltid slå seg på. Den hvite varsellampen  tenner i instrumentpanelet. Når Filholderassistent er på, trykk og hold inne (/⊕\)-knappen for kjørefeltsikkerhet for å slå av funksjonen.
- Unntatt Europa, Russland  
Med motoren på, trykk og hold inne (/⊕\)-knappen for kjørefeltassistent på rattet for å slå på og av. Når filholderassistenten er på, lyser den grå eller grønne  indikatoren.
- Når Filholderassistent slås av, lyser -indikatoren gult.

### **i** Informasjon

- Når Filholderassistent er klar til bruk, blir -indikatoren grå på kombiinstrumentet.
- Når Filholderassistent er i drift, lyser -indikatoren grønt på kombiinstrumentet.



## Advarsel og kontroll

Filholderassistanse vil varsle og kontrollere bilen med varsel for avvik fra kjørefelt og filholderassistanse.

Venstre/høyre



### Varsel for filavvik

- For å varsle føreren om at bilen forlater det planlagte kjørefeltet foran vil den grønne indikatorlampen  blinke i instrumentpanelet, kjørefeltlinjen vil blinke i instrumentpanelet, avhengig av hvilken retning bilen svinger, og det vil høres et lydvarsel.
- Filskiftvarslingen fungerer under følgende forhold, avhengig av gjenkjenningsmålet:
  - Filoppmerking: Kjøretøyets hastighet er 45-200 km/t (28-120 mph).
  - Veikant: Kjøretøyets hastighet er 60-200 km/t (40-120 mph).

### Filholderassistent

- For å varsle føreren om at bilen forlater det planlagte kjørefeltet foran vil den grønne indikatorlampen  blinke i instrumentpanelet og det vil bli foretatt justeringer på rattet for å holde bilen innenfor kjørefeltet.
- Filholderassistent fungerer under følgende forhold, avhengig av gjenkjenningsmålet:
  - Filoppmerking: Kjøretøyets hastighet er 45-200 km/t (28-120 mph).
  - Veikant: Kjøretøyets hastighet er 60-200 km/t (40-120 mph).

### Varsel om hender av rattet

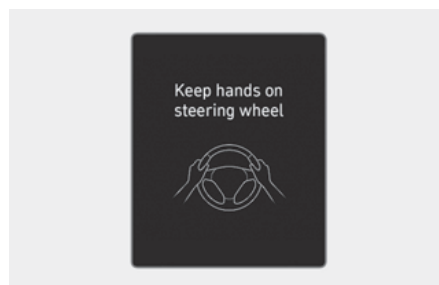

Hvis føreren tar hendene av rattet i flere sekunder, vil varselmeldingen **“Hold hendene på rattet”** vises på instrumentpanelet og det vil høres et lydvarsel i trinn.

### ADVARSEL

- Rattet vil kanskje ikke bli kontrollert hvis rattet holdes veldig hardt eller hvis rattet blir styrt over et visst nivå.
- Filholderassistenten fungerer ikke alltid. Det er førerens ansvar å trygt styre bilen og holde den i sin kjørefil.
- Varselmeldingen om hender av rattet kan komme sent avhengig av veiforholdene. Ha alltid hendene på rattet mens du kjører.
- Hvis rattet holdes veldig lett, kan varselmeldingen om hender av vises fordi filholderassistenten ikke registrerer at føreren har hendene på rattet.
- Hvis du fester gjenstander til rattet kan det hende at varselet for hendene av rattet ikke vil fungere som det skal.

### Informasjon

- For flere detaljer om innstillinger for instrumentpanelet, se avsnittet «Klyngedisplay» i kapittel 4.
- Når det registreres kjørefelt (eller veikanter) vil kjørefeltlinjene på instrumentpanelet endres fra grå til hvit.

Ingen registrering av kjørefelt



Registrering av kjørefelt



- Bildene og fargene på instrumentpanelet kan variere avhengig av instrumentpaneltypen eller temaet som er valgt i infotainmentsystemet.
- Selv om styringen assisteres av filholderassistanse, kan føreren kontrollere rattet.
- Rattet kan føle tyngre eller lettere når rattet er assistert av filholderassistanse enn når det ikke er det.

## Funksjonsfeil og begrensninger for filholderassistenten

### Funksjonsfeil for filholderassistenten

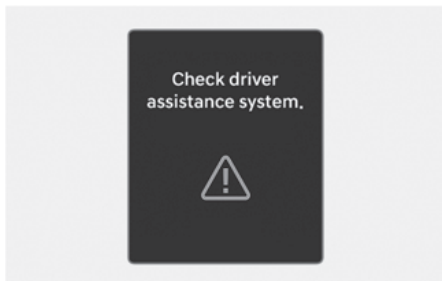

Når Filholderassistenten ikke fungerer som den skal, vises varselmeldingen **“Kontroller førerassistansesystemet”** og den gule varsellampen for kjørefeltassistent (☞) på kombiinstrumentet. Om dette skjer, anbefaler vi at du får bilen kontrollert hos en autorisert HYUNDAI-forhandler.

### Filholderassistenten deaktivert

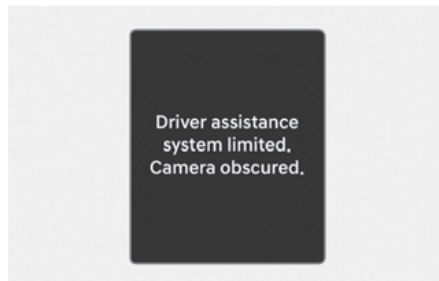

Når den delen av frontruten hvor frontkamera er plassert, frontradardeksel eller sensor er dekket med fremmedlegemer slik som snø eller regn kan det redusere registreringsevnen og midlertidig begrense eller deaktivere Filholderassistenten.

Hvis dette skjer, vises **“System for førerassistanse begrenset.”** **Kamerasyn innskrenket** -advarselmeldingen og hovedvarsellampe (⚠) eller hovedlampen for Filholderassistenten (☞) vises på instrumentpanelet.

Filholderassistenten fungerer på riktig måte igjen når snø, regn eller fremmedlegemer fjernes.

Vi anbefaler at du får kontrollert bilen hos en autorisert HYUNDAI-forhandler hvis Filholderassistenten ikke fungerer på riktig måte etter at fremmedlegemene e.l. er fjernet.

#### ADVARSEL

- Selv om varselmeldingen ikke vises på instrumentklyngen kan det hende at Filholderassistenten ikke fungerer skikkelig.
- Hvis bilen slås av og startes på nytt mens kameraet er blokkert eller har feil, vil tilstanden opprettholdes. Derfor kan det hende at Filholderassistenten ikke fungerer som den skal.

### **Begrensninger for filholderassistenten**

Filholderassistanse vil kanskje ikke fungere på riktig måte eller fungere på uventet måte under følgende forhold:

- Kjørefeltet er kontaminert eller vanskelig å registrere fordi:
  - Kjørefeltmarkeringer (eller veikanter) er dekket av regn, snø, skitt, olje osv.
  - Fargen på kjørefeltmerkingen (eller veikanten) ikke kan skjelnes fra veien
  - Veien har merkingen (eller veikanter) nær kjørefeltet eller merking på veien (eller veikantene) ligner på kjørefeltmerkingen (eller veikanter)
  - Kjørefeltmerkingen (eller veikanten) er utydelig eller skadet.
  - En skygge ligger over filmarkeringen (eller veikanten) fra en midtdeler, trær, autovern, lydbarrierer osv.
- Hvis antallet kjørefelt øker eller minsker eller kjørefeltmerkingene (eller veikantene) krysser hverandre
- Det er mer enn to kjørefeltmarkeringer (eller veikanter) på veien
- Filmarkeringen (eller veikantene) er kompliserte, eller en konstruksjon fungerer som en slik markør i et bygningsområde.
- Det er veimerkinger slik som sikksakklinjer, veikryssmarkeringer eller veiskilt
- Når kjørefeltet plutselig forsvinner, for eksempel i et veikryss
- Hvis kjørefeltet (eller veibredden) enten er veldig bredt eller veldig smalt
- Det finnes veikanter uten kjørefelt
- Det er en grensestruktur i veien, for eksempel en bomstasjon, fortau, kantstein osv.
- Avstanden til kjøretøyet foran er ekstremt kort eller kjøretøyet foran dekker kjørefeltmerkingen (eller veikanten)

- Kjøring på venstre eller høyre side av midtrabatten eller i midtrabattens kjørefelt.

### **i Informasjon**

For mer informasjon om begrensningene til frontkameraet, se avsnittet "Assistansesystem for unngåelse av frontkollisjon (FCA)" i dette kapittelet.

### **! ADVARSEL**

Ta følgende forholdsregler når du bruker filholderassistenten:

- Føreren skal ha ansvaret for å kjøre trygt og kontrollere kjøretøyet. Ikke stol fullstendig på filholderassistenten, og unngå farlig kjøring.
- Drift av filholderassistanse kan avbrytes eller ikke fungere skikkelig avhengig av veiforholdene og omgivelsene. Vær alltid forsiktig under kjøring.
- Se «Begrensninger for filholderassistenten» hvis kjørefeltet ikke registreres skikkelig.
- Når du kjører med tilhenger eller tauer et annet kjøretøy, må du for sikkerhets skyld slå av Filholderassistenten.
- Hvis bilen kjøres i høy hastighet vil ikke rattet bli kontrollert. Føreren må alltid følge fartsgrensen når filholderassistenten brukes.
- Hvis det blir vist en varselmelding eller avgitt en varsellyd for et annet system kan det hende at varselmelding eller varsellyd for system for filholderassistanse ikke blir gitt.
- Det kan hende at du ikke hører varsellyden for filholderassistenten hvis omgivelsene er bråkete.
- Hvis du fester gjenstander til rattet, kan det hende at styringen ikke blir assistert på riktig måte.

- Filholderassistenten vil kanskje ikke fungere på 15 sekunder etter at bilen eller frontkameraet er startet.
- Filholderassistenten vil ikke fungere når:
  - Innen en viss tidsperiode etter at blinklyset eller varselblinklyset er slått på eller av.
  - Bilen ikke kjøres midt i kjørefeltet når filholderassistenten slås på eller rett etter skifte av kjørefelt.
  - ESC (elektronisk stabilitetskontroll) eller VSM (kjøretøystabilisering) er aktivert.
  - Bilen kjøres i en skarp sving.
  - Kjøretøyets hastighet er under eller over driftsbetingelsene.
  - Bilen bytter kjørefelt på en brå måte
  - Bilen bremses plutselig.

### ADVARSEL

Kjørestabiliteten kan reduseres når bilen er overbelastet eller vektfordelingen er ujevn. Dette kan forringe kjørefeltassistentens ytelse.

## Assistansesystem for unngåelse av blindsonekollisjon (BCA)

 utstyrsavhengig

Assistenten for unngåelse av blindsonekollisjon oppdager kjøretøy som nærmer seg i førerens blindsoner, og advarer deg om en mulig kollisjon med et varsellys og en varsellyd.

Hvis det er fare for kollisjon når du kjører ut av en parallellplass, kan blindsonerassistentsystemet hjelpe deg med å bremse bilen for å unngå kollisjon.

Assistansesystemet for unngåelse av blindsonekollisjon bidrar til å registrere og informere føreren om at det er et kjøretøy i blindsonen.

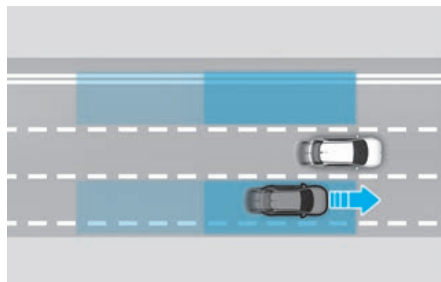

### FORSIKTIG

Registreringsområdet kan variere, avhengig av din bils hastighet. Selv om det er et kjøretøy i din blindsoner, så er det ikke sikkert at filholderassistenten advarer deg når du passerer i høy hastighet.

Advarselssystem for unngåelse av blindsonekollisjon registrerer og informerer føreren om at et kjøretøy nærmer seg i høy hastighet fra blindsonen.

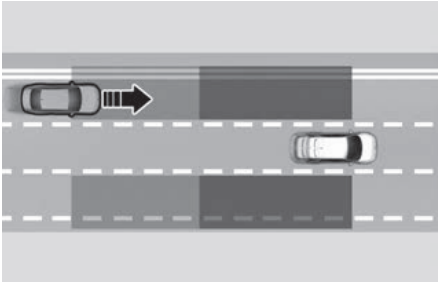

### FORSIKTIG

Varseltid kan variere, avhengig av hastigheten til kjøretøyet som nærmer seg i høy hastighet.

Når du kjører forover ut fra en parkeringsplass og filholderassistenten vurderer at det er fare for kollisjon med et kjøretøy som nærmer seg blindsonen, kan funksjonen bidra til å unngå kollisjon ved å aktivere bremsen.

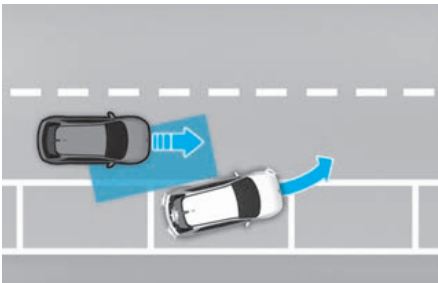

## Registreringssensor



[A] Hjørneradar bak

Se bildet over for nøyaktig plassering av registreringssensorene.

### FORSIKTIG

Ta følgende forholdsregler for å opprettholde optimal ytelse for registreringssensoren:

- Demonter aldri registreringssensoren eller påfør den noen form for skade.
- Hvis den bakre hjørneradaren har blitt skadet eller på annen måte fått støt kan det hende at assistansesystemet for unngåelse av blindsonekollisjon ikke fungerer som det skal, selv om varselmeldingen ikke vises på instrumentpanelet. Vi anbefaler at kjøretøyet kontrolleres hos en autorisert HYUNDAI-forhandler.
- Ved utskifting eller reparasjon av den bakre hjørneradaren anbefaler vi at bilen blir inspisert av en autorisert HYUNDAI-forhandler.
- Bruk kun ekte deler for å reparere støtfangeren der den bakre hjørneradaren er plassert.
- De ekte delene av bakre støtfanger med bakre hjørneradarer har bevist sin ytelse. Utskifting eller maling av den bakre støtfangeren kan resultere i dårlig ytelse av Filholderassistenten. Når delene må skiftes ut eller modifiseres, må man sørge for å bruke kvalifiserte produkter.

- Ikke sett på skiltramme eller gjenstander som klistremerker, film eller kufanger i nærheten av den bakre hjørneradaren.
- Det kan hende at assistansesystemet for unngåelse av blindsonekollisjon ikke vil fungere på riktig måte hvis støtfangeren er skiftet ut eller området rundt den bakre hjørneradaren er skadet eller lakkert.
- Hvis en tilhenger osv. er montert, kan det ha negativ innvirkning på ytelsen til bakre hjørneradar, eller det kan hende at assistansesystemet for unngåelse av blindsonekollisjon ikke fungerer som det skal.

## Innstillinger for assistansesystemet for unngåelse av blindsonekollisjon

### Blindsonesikkerhet

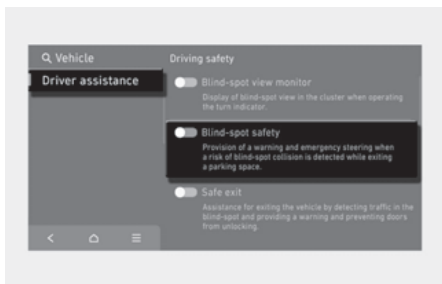

Med kjøretøyet på, velg **Innstillinger > Kjøretøy > Førerassistanse > Kjøresikkerhet > Blindsonesikkerhet** fra menyen Innstillinger i infotainmentsystemet for å velge en funksjon som skal brukes.

- Hvis **“Blindsonesikkerhet”** er valgt, vil assistansesystemet for unngåelse av blindsonekollisjon varsle føreren med en varselmelding og et lydvarsel, avhengig av risikonivået for kollisjon. Bremsesistent vil bli brukt for

parkeringsavkjørsel avhengig av risikonivået for kollisjon.

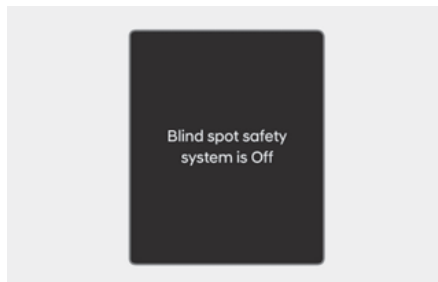

Når motoren startes på nytt med assistansesystemet for unngåelse av blindsonekollisjon av, vil meldingen **“System for blindsonesikkerhet er av”** vises på instrumentpanelet.

Ved å velge **“Blindsonesikkerhet”**, blinker varselampen på det utvendige bakspeilet i tre sekunder. I tillegg, hvis bilen er på og **“Blindsonesikkerhet”** velges, vil varselampen på det utvendige speilet blinke i tre sekunder.

### ⚠ ADVARSEL

- Føreren må alltid være oppmerksom på sine omgivelser og kjøre trygt. I tilfelle **“Blindsonesikkerhet”** velges bort, vil assistansesystemet for unngåelse av blindsonekollisjon ikke kan hjelpe deg.
- Når bilen og tilhengeren kobles sammen elektrisk, vises en advarsel på kombiinstrumentet, og assistansesystemet for unngåelse av blindsonekollisjon deaktiveres. Funksjonen gjenopptas etter at tilhengerkontakten er frakoblet. (hvis utstyrt med en original Hyundai-del)

### i Informasjon

Hvis motoren startes på nytt, vil assistansesystemet for unngåelse av blindsonekollisjon beholde siste innstilling.

### Varslingsmetoder

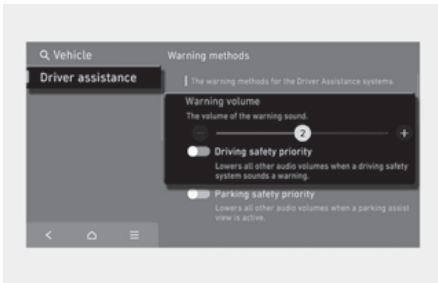

Med kjøretøyet på, velg **Innstillinger > Kjøretøy > Førerassistanse > Varselmetoder** i infotainmentsystemet for å velge følgende:

- **Lydnivå for varsel:** Varselvolumet kan justeres.
- **Haptisk varsel:** Rattvibrasjonene kan stilles inn.
- **Prioritet for kjøresikkerheter:** Kjøretøyet reduserer alle andre lydvolumer når advarselen for systemet for førerassistanse høres.

### i Informasjon

- Hvis du endrer advarselmetoden, kan advarselmetoden for andre førerassistansesystemer endres.
- Advarselmetoden vil opprettholde sin siste innstilling selv om bilen startes på nytt.
- Innstillingsmenyen er kanskje ikke tilgjengelig for din bil, avhengig av bilens funksjoner og spesifikasjoner.
- **Advarselvolumet** og den **Haptiske advarselen** kan ikke slås av samtidig. Når en av advarslene slås av, aktiveres den andre.

### Bruk av Assistansesystemet for unngåelse av blindsonekollisjon

#### Kjørevarsling

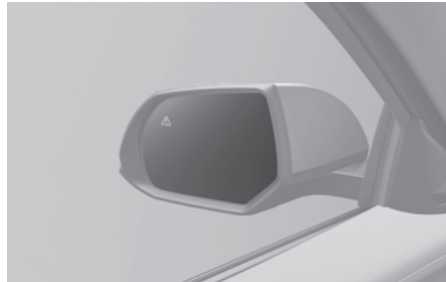

Varsellampen på sidespeilet vil lyse opp for å varsle føreren når det registreres et kjøretøy. Kjøretøyregistrering fungerer under følgende betingelser.

- Kjøretøyets hastighet: over 20 km/t (12 mph).
- Kjøretøy i blindsonområdet: over 10 km/t (7 mph)

Kollisjonsadvarsel vil fungere når blinklyset er slått på i den retningen hvor det er registrert et kjøretøy.

- Varsellampen på sidespeilet vil blinke for å varsle føreren om en kollisjon. Samtidig avgis det lydvarsel.
- Når blinklyset er slått av, vil kollisjonsadvarselen avbrytes og assistansesystemet for unngåelse av blindsonekollisjon vil returnere til status for registrering av kjøretøy.

Kollisjonsvarslingen fungerer under følgende forhold.

- Kjøretøyets hastighet: over 40 km/t (25 mph).
- Kjøretøy i blindsonområdet: over 10 km/t (7 mph)



## ⚠ ADVARSEL

- Registreringsområdet for hjørneradar bak fastsettes av standard veibredder, derfor kan assistansesystemet for unngåelse av blindsonekollisjon på en smal vei registrere andre kjøretøy to kjørefelt unna og advare deg. Derimot, på en bred vei kan det hende at assistansesystemet for unngåelse av blindsonekollisjon ikke klarer å registrere et kjøretøy som kjører i kjørefeltet ved siden av og derfor kanskje ikke advarer deg.
- Når varselblinklysene er på vil ikke kollisjonsadvarsel ved blinklys fungere.

## i Informasjon

Hvis føreriset er på venstre side kan kollisjonsadvarsel utløses når du svinger til venstre. Hold behørig avstand til kjøretøy i venstre kjørefelt. Hvis føreriset er på høyre side, kan kollisjonsadvarsel utløses når du svinger til høyre. Hold behørig avstand til kjøretøy i høyre kjørefelt.

Bildene og fargene på instrumentpanelet kan variere avhengig av instrumentpaneltypen eller temaet som er valgt i infotainmentsystemet.

## Assistansesystem for unngåelse av kollisjon (ved parallell parkeringsutgang)



- Varsellampen på sidespeilet og en varselmelding vil vises på instrumentpanelet for å varsle føreren om en kollisjon. Samtidig avgis det lydvarsel.
- Nødbremning vil bli assistert for å hjelpe med å forhindre kollisjon med kjøretøyet i blindsonen.
- Assistansesystemet for unngåelse av blindsonekollisjon vil fungere når din bils hastighet er under 3 km/t (2 miles/t) og hastigheten for kjøretøyet i blindsonen er over 5 km/t (3 miles/t).
- Når bilen har stoppet på grunn av nødbremning vil varselmeldingen '**Kjør forsiktig**' vises på instrumentpanelet. For din egen sikkerhet bør du trå inn bremsepedalen umiddelbart og sjekke omgivelsene.

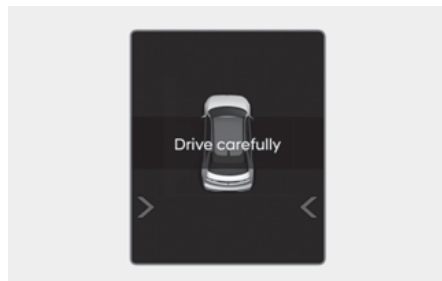

- Bremskontroll vil avsluttes omtrent 2 sekunder etter at bilen er stoppet med nødbremsing.

### ADVARSEL

Ta følgende forholdsregler når du bruker assistansesystemet for unngåelse av blindsonekollisjon:

- For din sikkerhet bør du bare endre innstillinger etter å ha parkert bilen på et sikkert sted.
- Hvis det blir vist en varselmelding eller avgitt en varsellyd for et annet system, kan det hende at varselmelding eller varsellyd for assistansesystemet for unngåelse av blindsonekollisjon ikke blir gitt.
- Det kan hende at du ikke hører varsellyden for assistansesystemet for unngåelse av blindsonekollisjon hvis omgivelsene er bråkete.
- Assistansesystemet for unngåelse av blindsonekollisjon vil kanskje ikke fungere hvis føreren trår på bremsepedalen for å unngå kollisjon.
- Når assistansesystemet for unngåelse av blindsonekollisjon er i drift, vil systemets bremskontroll automatisk bli avbrutt når føreren trækker hardt på gasspedalen eller styrer bilen med brå bevegelser.
- Når assistansesystemet for unngåelse av blindsonekollisjon er i bruk, kan bilen stoppe brått, noe som kan føre til personskaade på passasjerer og at løse objekter flytter seg. Ha alltid sikkerhetsbeltet på og sikre løse objekter.
- Selv om det har oppstått problemer med assistansesystemet for unngåelse av blindsonekollisjon, vil bilens grunnleggende styre- bremseytelse fungere på riktig måte.
- Assistansesystemet for unngåelse av blindsonekollisjon fungerer ikke i alle situasjoner og kan ikke unngå alle kollisjoner.
- Avhengig av veien og kjøreforholdene kan det hende at assistansesystemet for unngåelse av blindsonekollisjon advarer føreren sent eller ikke i det hele tatt.
- Føreren skal hele tiden ha kontroll over kjøretøyet. Ikke stol utelukkende på assistansesystemet for unngåelse av blindsonekollisjon. Hold en trygg bremseavstand og, ved behov, trå på bremsepedalen for å redusere hastigheten eller stoppe bilen.
- Bruk aldri blindsonekollisjon Advarsel på mennesker, dyr, gjenstander osv. Det kan forårsake alvorlig skade eller død.

---

### ADVARSEL

Det kan hende at bremskontrollen ikke fungerer på riktig måte, avhengig av ESC-statusen (elektronisk stabilitetskontroll).

Det vil kun være et varsel når:

- ESC-varsellampen (elektronisk stabilitetskontroll) lyser
  - ESC (elektronisk stabilitetskontroll) er koblet inn for en annen funksjon
-

## Begrensninger og funksjonsfeil for assistansesystemet for unngåelse av blindsonekollisjon

### Funksjonsfeil for assistansesystemet for unngåelse av blindsonekollisjon

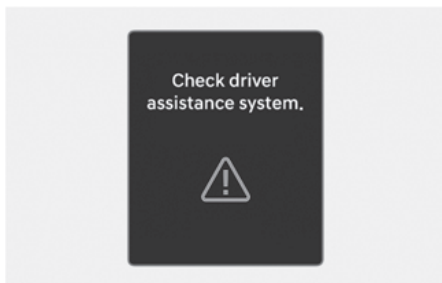

Når advarsel for Assistansesystem for unngåelse av blindsonekollisjon ikke fungerer som det skal, vil varselmeldingen **“Kontroller førerstøttesystemet”** vises på instrumentpanelet i flere sekunder, og hovedvarsellampen (⚠) tennes på instrumentklyngen. Om dette skjer, anbefaler vi at du får bilen kontrollert hos en autorisert HYUNDAI-forhandler.

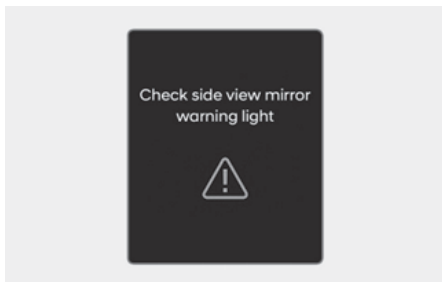

Når varsellampen på bakspeilet ikke fungerer skikkelig, vil varselmeldingen **“Kontroller varsellampe for sidespeil”** vises på instrumentpanelet i flere sekunder, og hovedvarsellampen (⚠) tennes på instrumentpanelet. Om dette

skjer, anbefaler vi at du får bilen kontrollert hos en autorisert HYUNDAI-forhandler.

### Assistansesystemet for unngåelse av blindsonekollisjon er deaktivert

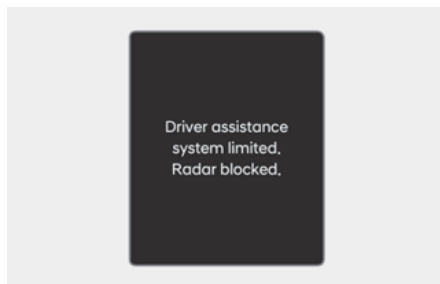

Når støtfangeren rundt den bakre hjørneradaren eller sensoren er tildekket, av f.eks. snø eller regn, eller det er montert tilhenger eller stativ, kan dette redusere registreringsevnen og midlertidig begrense eller deaktivere assistansesystemet for unngåelse av blindsonekollisjon.

Hvis dette skjer, vises **“System for førerassistanse begrenset.”** **“Radar blokkert”**-varselmeldingen vil vises på instrumentpanelet.

Assistansesystemet for unngåelse av blindsonekollisjon vil fungere på riktig måte når slike fremmedlegemer eller tilhenger osv. fjernes, og du deretter starter bilen på nytt.

Vi anbefaler at du får kontrollert bilen hos en autorisert HYUNDAI-forhandler hvis assistansesystemet for unngåelse av blindsonekollisjon ikke fungerer skikkelig etter at fremmedlegemene e.l. er fjernet.

### ADVARSEL

- Selv om varselmeldingen ikke vises på instrumentpanelet, kan det hende at assistansesystemet for unngåelse av blindsonekollisjon ikke fungerer som det skal.
- Assistansesystemet for unngåelse av blindsonekollisjon fungerer kanskje ikke ordentlig i et område (for eksempel åpent terreng) der objekter ikke oppdages rett etter at bilen er slått på, eller når registreringssensoren er blokkert med fremmedlegemer rett etter at bilen er slått på.

### FORSIKTIG

Skru av Assistansesystem for unngåelse av blindsonekollisjon for å installere eller fjerne en trailer, tilhenger eller annet tilbehør. Skru på assistansesystemet for unngåelse av blindsonekollisjon når du er ferdig.

### **Begrensninger for assistansesystemet for unngåelse av blindsonekollisjon**

Assistansesystemet for unngåelse av blindsonekollisjon vil kanskje ikke fungere på riktig måte eller det kan fungere på uventet måte under følgende forhold:

- I dårlig vær som kraftig snø- eller regnvær osv.
- Den bakre hjørneradaren er dekket av snø, regn, skitt osv.
- Temperaturen rundt den bakre hjørneradaren er høy eller lav
- Kjøring på rampe til motorvei
- Veidekket eller det omkringliggende jordsmonnet inneholder uvanlige metallkomponenter (for eksempel i et område for konstruksjon av undergrunnsbane)

- Det er et fast objekt nær bilen, slik som støvvern, rekkverk, midtdeler, innkjøringshinder, gatelys, skilt, tunneler, vegger osv. (inkludert doble strukturer)
- Kjøring der det er få kjøretøyer eller strukturer på store områder (for eksempel ørken, eng, forstad osv.)
- Ved kjøring på en smal vei med kraftig vegetasjon
- Ved kjøring på våt veibane, for eksempel gjennom en vanndam på veien
- Det andre kjøretøyet kjører veldig nært bak din bil eller det andre kjøretøyet passerer veldig nært din bil
- Når det andre kjøretøyet passerer bilen din i meget høy fart
- Din bil passerer det andre kjøretøyet
- Din bil endrer kjørefil
- Dersom din bil har startet samtidig som kjøretøyet ved siden av og har akselerert
- Når kjøretøyet i neste kjørefelt er i bevegelse to kjørefelt unna deg, eller når kjøretøyet to kjørefelt bortenfor flytter til kjørefeltet nærmest deg
- Det er montert tilhenger, stativ eller annet tilbehør rundt den bakre hjørneradaren
- Når støtfangeren rundt bakre hjørneradar er dekket med fremmedlegemer, slik som klistremerke, støtfangerhorn, sykkelstativ osv.
- Støtfangeren rundt den bakre hjørneradaren har fått et støt, er skadet eller den bakre hjørneradaren er ute av stilling
- Bilen din er lav eller høy på grunn av tung last, unormalt lufttrykk i dekkene osv.

Assistansesystemet for unngåelse av blindsonekollisjon vil kanskje ikke fungere skikkelig eller det kan fungere på en uventet måte når følgende objekter registreres:

- En motorsykkel eller sykkel
- Et kjøretøy, for eksempel en flat tilhenger
- Et stort kjøretøy som for eksempel en buss eller lastebil
- Et bevegelig hinder, for eksempel en fotgjenger, et dyr, en handlekurv eller en barnevogn
- Et kjøretøy med lav høyde som for eksempel en sportsbil

Bremsekontroll vil kanskje ikke fungere og førerens oppmerksomhet er obligatorisk i følgende situasjoner:

- Bilen vibrerer kraftig ved kjøring på en humpete vei, ujevn vei eller betongdekke
- Ved kjøring på en glatt overflate på grunn av snø, vanddammer, is osv.
- Dekktrykket er lavt eller et dekk er skadet
- Bremsesystemet er blitt endret
- Bilen bytter kjørefelt brått

## **i** Informasjon

For mer informasjon om begrensningene til frontkameraet, se avsnittet "Assistansesystem for unngåelse av frontkollisjon (FCA)" og "Filholdeassistanse (LKA)" i dette kapitlet.

## **!** ADVARSEL

- Kjøring på svingete vei

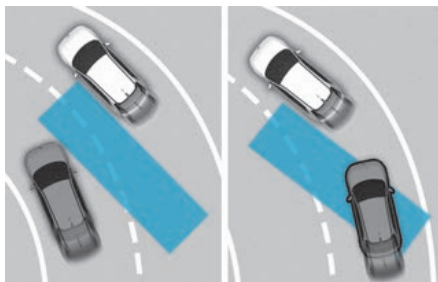

Assistansesystemet for unngåelse av blindsonekollisjon fungerer kanskje ikke på riktig måte ved kjøring på en svingete vei. Funksjonen registrerer kanskje ikke kjøretøyet i neste kjørefelt.

Ta alltid hensyn til vei- og kjøreforhold når du kjører.

Assistansesystemet for unngåelse av blindsonekollisjon fungerer kanskje ikke på riktig måte ved kjøring på en svingete vei. Funksjonen registrerer kanskje ikke et kjøretøy i samme kjørefelt.

Ta alltid hensyn til vei- og kjøreforhold når du kjører.

- Kjøring på vei som heller

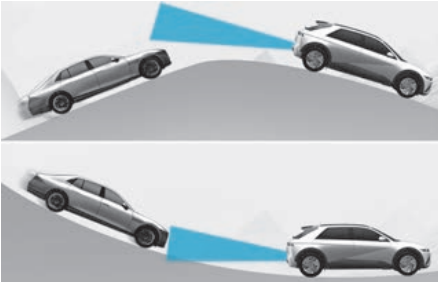

Assistansesystemet for unngåelse av blindsonekollisjon fungerer kanskje ikke på riktig måte ved kjøring i en skråning. Funksjonen registrerer kanskje ikke kjøretøyet i neste kjørefelt eller kan feilaktig registrere bakken eller en struktur. Ta alltid hensyn til vei- og kjøreforhold når du kjører.

- Kjøring der veien går sammen eller deles



Assistansesystemet for unngåelse av blindsonekollisjon fungerer kanskje ikke på riktig måte når veien deles eller kjørefelt slås sammen. Funksjonen registrerer kanskje ikke kjøretøyet i neste kjørefelt.

Ta alltid hensyn til vei- og kjøreforhold når du kjører.

- Kjøring der høyden i veibanen er forskjellig

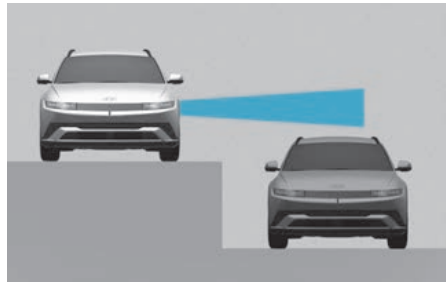

Assistansesystemet for unngåelse av blindsonekollisjon fungerer kanskje ikke på riktig måte ved kjøring der kjørefeltenes høyde er forskjellig. Funksjonen registrerer kanskje ikke kjøretøy på en vei der høyden i veibanen er forskjellig (ved innkjøring til underganger, veikryss over flere nivåer osv.).

Ta alltid hensyn til vei- og kjøreforhold når du kjører.

### ADVARSEL

- Når du sleper en tilhenger eller et annet kjøretøy, må du passe på å slå av assistansesystemet for unngåelse av blindsonekollisjon.
- Assistansesystem for unngåelse av blindsonekollisjon vil kanskje ikke fungere på riktig måte hvis det er sterke elektromagnetiske forstyrrelser.
- Assistansesystemet for unngåelse av blindsonekollisjon vil kanskje ikke fungere på ca. 15 sekunder etter at bilen eller frontkamera eller bakre hjørneradarer er startet.

## Varsel for sikker utgang (SEW)

+ utstyrsavhengig

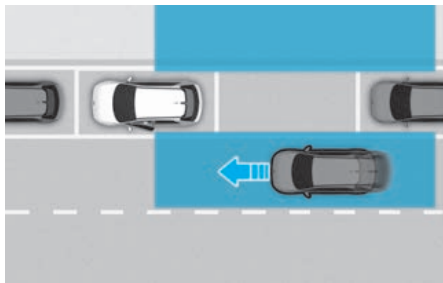

Når bilen din stanses, og Safe Exit Warning (varsel for sikker utgang) registrerer at et kjøretøy nærmer seg bilen, og en av passasjerdørene åpnes, vil Safe Exit Warning (varsel for sikker utgang) advare deg med en melding og en varsellyd for å forhindre kollisjon.

### ⚠ FORSIKTIG

Varseltiden kan variere etter hastighet på kjøretøyet som nærmer seg.

## Registreringssensor



[A] Hjørneradar bak

Se illustrasjonen ovenfor, for nøyaktig plassering av registreringssensoren.

### ⚠ FORSIKTIG

For flere detaljer om forholdsregler for de bakre hjørneradarene, se "Assistansesystem for unngåelse av blindsonekollisjon (BCA)" avsnittet i dette kapittelet.

## Innstillinger for Varsel for sikker utgang

### Varsel for sikker utgang

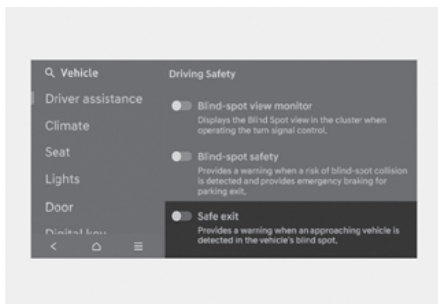

Mens kjøretøyet er på, velg **Innstillinger > Førerassistanse > Kjøresikkerhet > Sikker utgang** i infotainmentsystemet for å slå på Varsel for sikker utgang og fjern valget for å slå av funksjonen.

### ⚠ ADVARSEL

- Føreren må alltid være oppmerksom på sine omgivelser for å unngå fare. Hvis 'Sikker utgang' oppheves, kan ikke Safe Exit Warning assistere deg.
- Når bilen og tilhengeren kobles sammen elektrisk, vises en advarsel på kombiinstrumentet, og Varsel for sikker utgang deaktiveres. Funksjonen gjenopptas etter at tilhengerkontakten er frakoblet. (hvis utstyrt med en original Hyundai-del)

### **i** Informasjon

Hvis bilen startes på nytt, vil Safe Exit Warning (varsel for sikker utgang) beholde siste innstilling.

### **Varslingsmetoder**

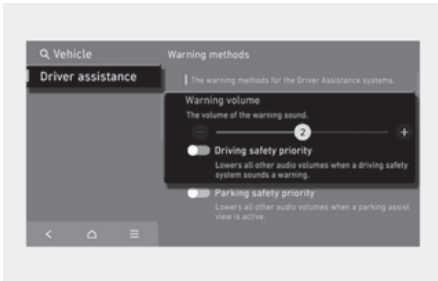

Med kjøretøyet på, velg **Innstillinger > Kjøretøy > Førerassistanse > Varselmetoder** i infotainmentsystemet for å velge følgende:

- **Lydnivå for varsel:** Varselvolumet kan justeres.
- **Prioritet for kjøresikkerheter:** Kjøretøyet reduserer alle andre lydvolumer når advarselen for systemet for førerassistanse høres.

### **i** Informasjon

- Hvis du endrer advarselmetoden, kan advarselmetoden for andre førerassistansesystemer endres.
- Advarselmetoden vil opprettholde sin siste innstilling selv om bilen startes på nytt.
- Innstillingsmenyen er kanskje ikke tilgjengelig for din bil, avhengig av bilens funksjoner og spesifikasjoner.

## Bruk av Varsel for sikker utgang

### **Varsel for sikker utgang**

#### Kollisjonsadvarsel ved utgang fra bilen

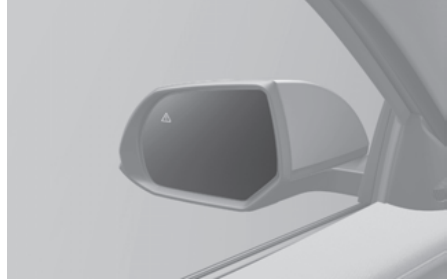

- Når systemet registrerer et kjøretøy som nærmer seg bakfra samtidig som døren åpnes, vil varselmeldingen **'Kollisjonsvarsel'** vises på instrumentpanelet og det høres en varsellyd.
- Safe Exit Warning (varsel for sikker utgang) vil varsle føreren når bilens hastighet er under 3 km/t og hastigheten for kjøretøyet som nærmer seg bakfra er over 6 km/t.



## ⚠ ADVARSEL

Ta følgende forholdsregler når du bruker Safe Exit Warning (varsel for sikker utgang):

- For din sikkerhet bør du endre innstillinger etter å ha parkert bilen på et sikkert sted.
- Hvis et annet systems varselmelding vises, eller lydvarsel genereres, kan det hende at varselmeldingen Safe Exit Warning (varsel for sikker utgang) ikke vises og at lydvarsel ikke genereres.
- Det kan hende at du ikke hører varselyden for Safe Exit Warning (varsel for sikker utgang) hvis omgivelsene er bråkete.
- Safe Exit Warning (varsel for sikker utgang) er ikke aktivert i alle situasjoner, og kan ikke forhindre alle kollisjoner.
- Avhengig av veien og kjøreforhold kan det hende at advarsel for sikker utgang advarer føreren sent, eller ikke i det hele tatt. Kontroller alltid bilens omgivelser.
- Føreren og passasjerene er ansvarlige for ulykker som oppstår mens de går ut av bilen. Kontroller alltid omgivelsene før du går ut av bilen.

## i Informasjon

- Etter at bilen er slått av, vil Safe Exit Warning (varsel for sikker utgang) fungere i omtrent 3 minutter, men om dørene låses, vil den slås av med en gang.
- Bildene og fargene på instrumentpanelet kan variere avhengig av instrumentpaneltypen eller temaet som er valgt i infotainmentsystemet.

## Funksjonsfeil og begrensninger for Varsel for sikker utgang

### Funksjonsfeil for Varsel for sikker utgang

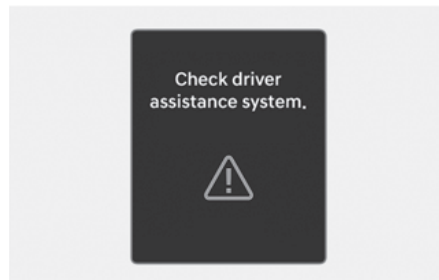

Når Varsel for sikker utgang ikke fungerer som det skal, vil varselmeldingen **"Kontroller system for førerassistanse"** vises på instrumentpanelet i flere sekunder, og hovedlydsvarselet (⚠) vil vises på instrumentpanelet. Om dette skjer, anbefaler vi at du får bilen kontrollert hos en autorisert HYUNDAI-forhandler.

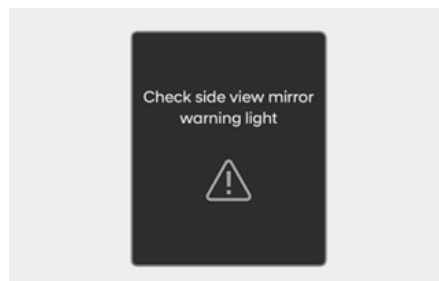

Når varsellampen på sidespeilet ikke fungerer skikkelig, vil varselmeldingen **'Kontroller varsellampen på sidespeilet'** vises på instrumentpanelet i flere sekunder, og hovedvarsellampen (⚠) tennes på instrumentpanelet. Om dette skjer, anbefaler vi at du får bilen kontrollert hos en autorisert HYUNDAI-forhandler.

### Varsel for sikker utgang deaktivert

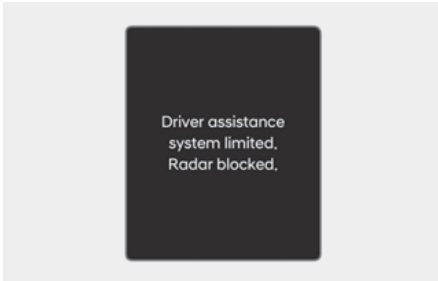

Når støtfangeren rundt den bakre hjørneradaren eller sensoren er tildekket, av f.eks. snø eller regn, eller det er montert tilhenger eller stativ, kan dette redusere registreringsevnen og midlertidig begrense eller deaktivere varselet for sikker utgang.

Hvis dette skjer, vises **“System for førerassistanse begrenset.”** **“Radar blokkert”**-varselmeldingen vil vises på instrumentpanelet.

Safe Exit Warning (varsel for sikker utgang) vil fungere på riktig måte når slike fremmedlegemer, eller tilhenger osv. fjernes, og du deretter starter bilen på nytt.

Vi anbefaler at du får kontrollert bilen hos en autorisert HYUNDAI-forhandler hvis Safe Exit Warning (varsel for sikker utgang) ikke fungerer på riktig måte etter at fremmedlegemene e.l. er fjernet.

#### **ADVARSEL**

- Selv om varselmeldingen ikke vises på instrumentpanelet, kan det hende at Safe Exit Warning (varsel for sikker utgang) ikke fungerer skikkelig.
- Safe Exit Warning (varsel for sikker utgang) fungerer kanskje ikke ordentlig i et område (f.eks. åpent terreng) der fremmedlegemer ikke oppdages rett etter at bilen er slått på, eller når deteksjonssensoren er blokkert av fremmedlegemer rett etter at bilen er slått på.

#### **FORSIKTIG**

Skru av Safe Exit Warning (varsel for sikker utgang) for å installere eller fjerne en trailer, tilhenger eller annet tilbehør. Skru på Safe Exit Warning (varsel for sikker utgang) når du er ferdig.

### Begrensninger for Varsel for sikker utgang

Safe Exit Warning (varsel for sikker utgang) vil kanskje ikke fungere på riktig måte, eller systemet kan fungere på en uventet måte under følgende forhold:

- Det å komme seg ut av bilen der trær eller gress har vokst mye
- Det å komme seg ut av bilen når veien er våt
- Hastighet for møtende biler er veldig høy eller veldig lav

#### **Informasjon**

For flere detaljer om begrensningene til den bakre hjørneradaren, se avsnittet “Assistansesystem for unngåelse av blindsonekollisjon (BCA)” i dette kapitlet.

#### **ADVARSEL**

- Safe Exit Warning (varsel for sikker utgang) vil kanskje ikke fungere på riktig måte hvis det er sterke elektromagnetiske forstyrrelser.
- Safe Exit Warning (varsel for sikker utgang) vil kanskje ikke fungere på 3 sekunder etter at bilen er startet, eller bakre hjørneradarer er initialisert.
- Hvis bilen slås av og startes på nytt mens radaren er blokkert, eller har en feil, vil tilstanden opprettholdes. Derfor kan det hende at Safe Exit Warning (varsel for sikker utgang) ikke fungerer som den skal.

## Assistanse for sikker utgang (SEA)

**+ utstyrsavhengig**

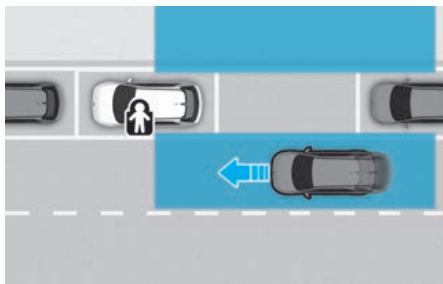

Når bilen din stanses, og Assistanse for sikker utgang registrerer at et kjøretøy nærmer seg bilen, og en av passasjerdørene åpnes, vil Safe Exit Warning (varsel for sikker utgang) advare deg med en melding og en varsellyd for å forhindre kollisjon.



Når elektronisk barnesikring er i LOCK (🔒) og det registreres et kjøretøy som nærmer seg bakfra vil ikke den elektroniske barnesikringen låses opp selv om føreren trykker på knappen, dette er for å forhindre at bakdørene åpnes.

### ⚠ FORSIKTIG

- Varseltiden kan variere etter hastighet på kjøretøyet som nærmer seg.
- Ikke bruk Assistanse for sikker utgang i stedet for den elektroniske barnesikringsknappen. Bruk den elektroniske barnesikringsknappen for å beskytte baksetepassasjerene. For mer informasjon, se avsnittet "Dørlåser" i kapittel 5.

### Registreringssensor



[A] Hjørneradar bak

Se bildet over for nøyaktig plassering av registreringssensorene.

### ⚠ FORSIKTIG

For flere detaljer om forholdsregler for de bakre hjørneradar, se «Assistansesystem for unngåelse av blindsonekollisjon (BCA)» avsnittet i dette kapittelet.

# Innstillinger for assistanse for sikker utgang

## Sikker utgang

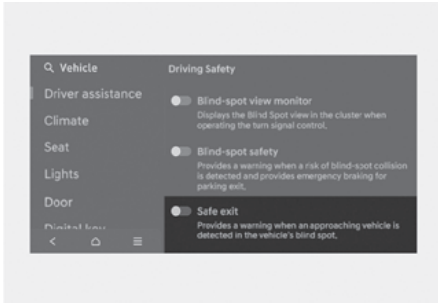

Mens kjøretøyet er på, velg **Innstillinger > Førerassistanse > Kjøresikkerhet > Sikker utgang** fra Innstillinger-menyen for å slå på Assistanse for sikker utgang og fjern valget for å slå av funksjonen.

### ADVARSEL

- Føreren må alltid være oppmerksom på sine omgivelser. Hvis «**Sikker utgang**» oppheves, kan ikke Assistanse for sikker utgang assistere deg.
- Når bilen og tilhengeren kobles sammen elektrisk, vises en advarsel på kombiinstrumentet, og Assistanse for sikker utgang deaktiveres. Funksjonen gjenopptas etter at tilhengerkontakten er frakoblet. (hvis utstyrt med en original Hyundai-del)

### Informasjon

Hvis bilen startes på nytt, vil assistanse for sikker utgang beholde siste innstilling.

## Varslingsmetoder

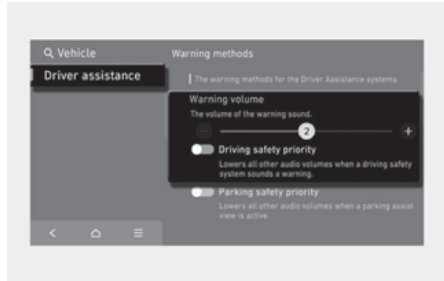

Med kjøretøyet på, velg **Innstillinger > Kjøretøy > Førerassistanse > Varselsmetoder** i infotainmentsystemet for å velge følgende:

- **Lydnivå for varsel:** Varselvolumet kan justeres.
- **Prioritet for kjøresikkerheter:** Kjøretøyet reduserer alle andre lydvolume når advarselen for systemet for førerassistanse høres.

### Informasjon

- Hvis du endrer Advarselsmetoder, kan Advarselsmetoder for andre førerassistansesystemer endres.
- Advarselsmetoden vil opprettholde sin siste innstilling selv om bilen startes på nytt.
- Innstillingsmenyen er kanskje ikke tilgjengelig for din bil, avhengig av bilens funksjoner og spesifikasjoner.

## Bruk av assistanse for sikker utgang

### Assistanse for sikker utgang

#### Kollisjonsadvarsel ved utgang fra bilen

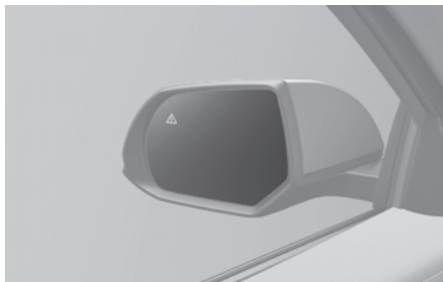

- Når systemet registrerer et kjøretøy som nærmer seg bakfra samtidig som døren åpnes, vil varselmeldingen **'Kollisjonsvarsel'** vises på instrumentpanelet og det høres en varsellyd.
- Safe Exit Warning (varsel for sikker utgang) vil varsle føreren når bilens hastighet er under 3 km/t og hastigheten for kjøretøyet som nærmer seg bakfra er over 6 km/t.

#### Assistanse for sikker utgang koblet til elektronisk barnesikring

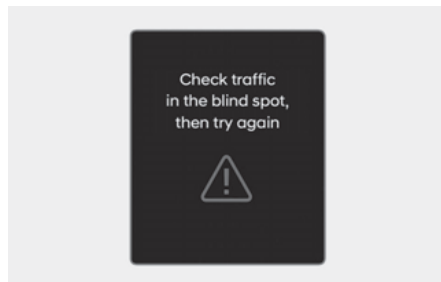

- Når elektronisk barnesikring er i bruk og det registreres et kjøretøy som nærmer seg bakfra kan ikke bakdørene låses opp selv om føreren prøver å låse dem opp ved å trykke på knappen for elektronisk barnesikring. Varsellampen på utvendig bakside vil blinke og varselmeldingen **«Sjekk trafikk i blindsonen, prøv igjen»** vises på instrumentpanelet.
- Assistanse for sikker utgang vil varsle føreren når bilens hastighet er under 3 km/t (2 miles/t) og hastigheten for kjøretøyet som nærmer seg bakfra er over 6 km/t (4 miles/t).

### **i** Informasjon

For mer informasjon om knapp for elektronisk barnesikring (🔒), se «Elektronisk barnesikring» i kapittel 5.

### FORSIKTIG

Hvis føreren trykker på knappen for elektronisk barnesikring (🚗) en gang til innen 10 sekunder etter at varselmeldingen vises vil assistanse for sikker utgang bedømme at føreren har låst opp dørene etter å ha bekreftet status bak. Den elektroniske barnesikringslåsen slås av (knappindikator OFF) og bakkdørene låses opp. Kontroller alltid omgivelsene før den elektroniske barnesikringen slås av.

---

### Informasjon

Hvis en bakkdør åpnes fra utsiden, åpnes den uavhengig av bruken av assistansen for sikker utgang.

---

### ADVARSEL

Ta følgende forholdsregler når du bruker assistanse for sikker utgang:

- For din sikkerhet bør du endre innstillinger etter å ha parkert bilen på et sikkert sted.
  - Hvis det blir vist en varselmelding eller avgitt en varsellyd for et annet system kan det hende at varselmelding eller varsellyd for advarsel for sikker utgang ikke blir gitt.
  - Det kan hende at du ikke hører varsellyden for assistanse for sikker utgang hvis omgivelsene er bråkete.
  - Varsel om sikker utgang er ikke aktivert i alle situasjoner og kan ikke forhindre alle kollisjoner.
  - Avhengig av veien og kjøreforhold kan det hende at advarsel for sikker utgang advarer føreren sent eller ikke i det hele tatt. Kontroller alltid bilens omgivelser.
  - Føreren og passasjerene er ansvarlige for ulykker som oppstår mens de går ut av kjøretøyet. Kontroller alltid omgivelsene før du går ut av bilen.
  - Test aldri utkjøringsassistenten med vilje. Det kan føre til alvorlig skade eller død.
- 

### Informasjon

- Etter at motoren er slått av, vil assistanse for sikker utgang fungere i omtrent 3 minutter, men om dørene låses vil det slås av med en gang.
  - Bildene og fargene på instrumentklyngen kan variere avhengig av instrumentpaneltypen eller temaet som er valgt for innstillingsmenyen.
-

## Funksjonsfeil og begrensninger for assistanse for sikker utgang

### Funksjonsfeil for assistanse for sikker utgang

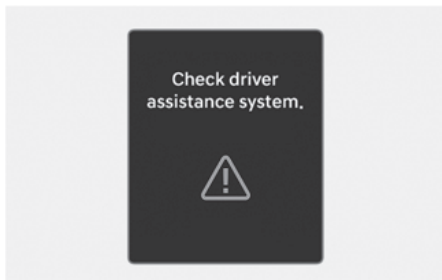

Når Assistanse for sikker utgang ikke fungerer optimalt, vil «**Kontroller systemet for førerassistanse**» varselmeldingen vise i instrumentpanelet i flere sekunder, og hovedvarsellyset (⚠) vises i instrumentpanelet. Hvis dette skjer må bilen kontrolleres hos en autorisert HYUNDAI-forhandler.

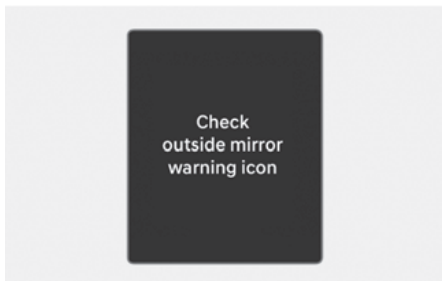

Når varsellampen på sidespeilet ikke fungerer skikkelig, vil varselmeldingen «**Kontroller varselikon i sidespeil**» vises på instrumentpanelet i flere sekunder, og hovedvarsellampen (⚠) tennes på instrumentpanelet. Hvis dette skjer må bilen kontrolleres hos en autorisert HYUNDAI-forhandler.

### Assistanse for sikker utgang deaktivert

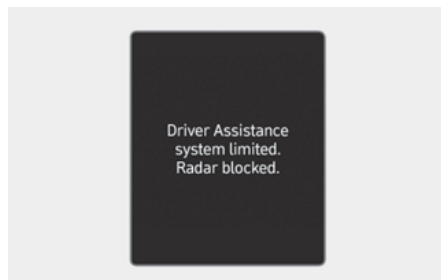

Når støtfangeren rundt den bakre hjørneradaren eller sensoren er tildekket, av f.eks. snø eller regn, eller det er montert tilhenger eller stativ, kan dette redusere registreringsevnen og midlertidig begrense eller deaktivere assistanse for sikker utgang.

Hvis dette skjer vises «**System for førerassistanse begrenset. Radar blokkert**» vises på kombiinstrumentets display i flere sekunder, og hovedvarsellampen (⚠) lyser på kombiinstrumentet. Dette er ikke en feil.

Assistanse for sikker utgang vil fungere normalt når slike fremmedlegemer, eller tilhenger osv. fjernes, og du deretter starter bilen på nytt.

Assistanse for sikker utgang ikke fungerer som den skal etter at den er fjernet, må du få bilen kontrollert av en autorisert HYUNDAI-forhandler.

### ADVARSEL

- Selv om varselmeldingen ikke vises på instrumentklyngen, kan det hende at Assistanse for sikker utgang ikke fungerer skikkelig.
  - Assistanse for sikker utgang fungerer kanskje ikke ordentlig i et område (f.eks. åpent terreng) der fremmedlegemer ikke oppdages rett etter at bilen er slått på, eller når deteksjonssensoren er blokkert av fremmedlegemer rett etter at bilen er slått på.
- 

### FORSIKTIG

Skru av Varsel om sikker utgang for å installere eller fjerne en trailer, tilhenger eller annet tilbehør. Skru på Varsel om sikker utgang når du er ferdig.

---

### ***Begrensninger for assistanse for sikker utgang***

Assistansen for sikker utgang vil kanskje ikke fungere på riktig måte eller systemet kan fungere på en uventet måte under følgende forhold:

- Det å komme seg ut av bilen der trær eller gress har vokst mye
- Det å komme seg ut av bilen når veien er våt
- Hastighet for møtende biler er veldig høy eller veldig lav

### *i* Informasjon

For flere detaljer om begrensningene til den bakre hjørneradaren, se avsnittet "Assistansesystem for unngåelse av blindsonekollisjon (BCA)".

---

### ADVARSEL

- Assistanse for sikker utgang vil kanskje ikke fungere på riktig måte hvis det er sterke elektromagnetiske forstyrrelser.
  - Assistanse for sikker utgang vil kanskje ikke fungere på 3 sekunder etter at bilen er startet, eller bakre hjørneradarer er initialisert.
  - Hvis bilen slås av og startes på nytt mens radaren er blokkert, eller har en feil, vil tilstanden opprettholdes. Derfor kan det hende at Assistanse for sikker utgang ikke fungerer som den skal.
-



## Manuell fartsgrenseassistanse (MSLA)



- (1) Hastighetsgrense-indikator
- (2) Angitt hastighet

Du kan stille inn en fartsgrense hvis du ikke ønsker å kjøre over en bestemt hastighet.

Hvis du kjører over den innstilte fartsgrensen, vil manuell fartsgrenseassistanse si ifra (den innstilte fartsgrensen vil blinke og en varsellyd vil høres) helt til bilens hastighet er redusert til innenfor det som var innstilt.

### Bruk av manuell fartsgrenseassistanse

#### **Innstilling av fartsgrense**

1. Trykk på knappen for kjøreassistanse (☞) ved ønsket hastighet. Indikatorlampen (LIMIT) for fartsgrense på instrumentpanelet lyser.

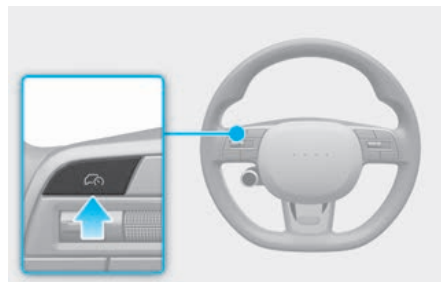

2. Skyv bryteren + opp eller - ned og slipp ved ønsket hastighet.

Skyv bryteren + opp eller - ned og hold den. Hastigheten økes til nærmeste multiplum av 5 (multiplum av 10 i km/t) først, og økes deretter med 10 km/t (5 miles/t).

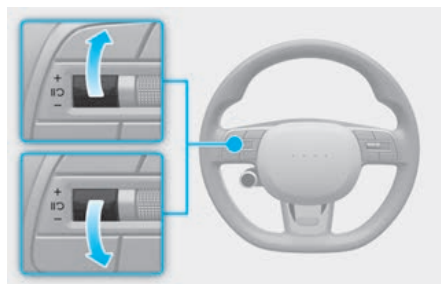

3. Den angitte fartsgrensen vil vises i instrumentpanelet.

Hvis du ønsker å kjøre fortere enn den innstilte fartsgrensen, trækker du gasspedalen ned forbi trykkpunktet for å aktivere kickdown-funksjonen.

Den angitte fartsgrensen vil blinke og en varsellyd høres til du reduserer hastigheten tilbake innenfor bilens angitte fartsgrense.



### **i** Informasjon

Når gasspedalen ikke tråkkes ned forbi trykkpunktet vil bilens hastighet forbli innenfor fartsgrensen.

### **Stopp midlertidig den manuelle fartsgrenseassistansen**

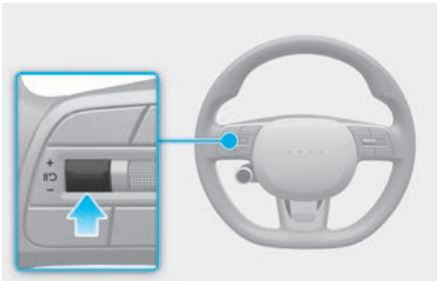

Trykk på bryteren **LIMIT** for å midlertidig avbryte den angitte fartsgrensen. Den angitte fartsgrensen vil slås av, men indikatoren for fartsgrense (LIMIT) vil forbli på.

### **Gjenoppta manuell fartsgrenseassistanse**

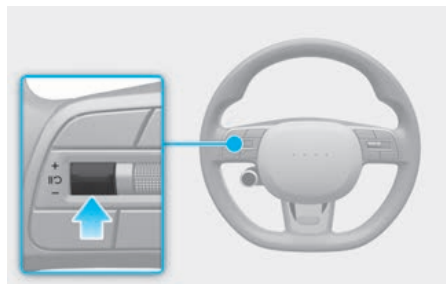
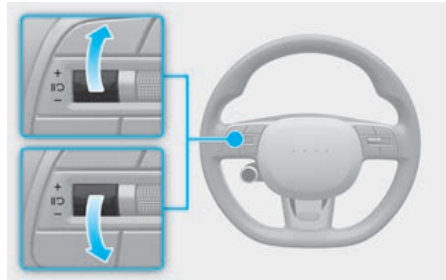

For å gjenoppta manuell fartsgrenseassistanse etter at funksjonen er satt på pause, betjener du bryteren **+**, **-**, **LIMIT**.

Hvis du skyver bryteren **+** opp eller bryteren **-** ned vil bilens hastighet bli satt til gjeldende hastighet på instrumentpanelet.

Hvis du trykker på bryteren **LIMIT**, vil bilens hastighet gå tilbake til den innstilte hastigheten.

## Slå av manuell fartsgrenseassistanse

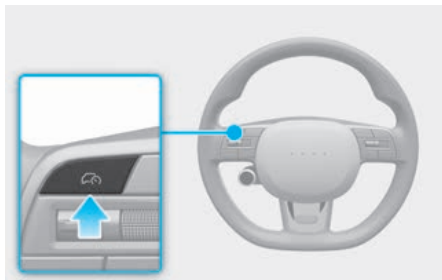

Trykk på knappen for å slå av manuell fartsgrenseassistanse (☞). Indikatoren for fartsgrense (☞LIMIT) vil slås av.

Trykk alltid på knappen for å slå av manuell fartsgrenseassistanse (☞) når den ikke er i bruk.

### ⚠ ADVARSEL

Ta følgende forholdsregler når du bruker manuell fartsgrenseassistanse:

- Still alltid inn kjørehastigheten etter fartsgrensen i landet ditt.
- Ha manuell fartsgrenseassistanse av når funksjonen ikke er i bruk så unngår du utilsiktet å stille inn en hastighet. Kontroller at indikatoren for fartsgrense (☞LIMIT) er av.
- Manuell fartsgrenseassistanse kan ikke erstatte riktig og sikker kjøring. Det er førerens ansvar å alltid kjøre forsiktig for å forhindre at det oppstår uventede og plutselige hendelser. Ta alltid hensyn til veiforholdene.

## Intelligent fartsgrenseassistanse (ISLA)

+ utstyrsavhengig

Intelligent fartsgrenseassistent bruker informasjon fra registrerte veiskilt og bruker navigasjonssystemets data for å informere deg om fartsgrensen og for å hjelpe deg med å holde deg innenfor fartsgrensen på veien.

### ⚠ FORSIKTIG

- Det kan hende at den intelligente fartsgrenseassistenten ikke fungerer skikkelig hvis funksjonen blir brukt i andre land.
- Hvis bilen er utstyrt med et navigasjonssystem, må navigasjonsprogramvaren oppdateres regelmessig for at den intelligente fartsgrenseassistenten skal fungere som den skal.
- Infotainmentsystemet kan endres etter programvareoppdateringer. For mer informasjon, se brukerhåndboken som leveres sammen med infotainmentsystemet og hurtigguiden.

### Registreringssensor



[A] Frontkamera

Se illustrasjonen ovenfor, for nøyaktig plassering av registreringssensoren

#### **FORSIKTIG**

For mer informasjon om forholdsreglene for frontkameraet, se avsnittet “Assistansesystem for unngåelse av frontkollisjon (FCA)” i dette kapitlet.

## Innstillinger for intelligent fartsgrenseassistanse

### Hastighetsgrense

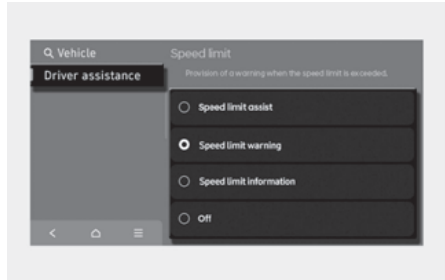

Med kjøretøyet på, velg eller favelg **Innstillinger > Kjøretøy > Førerassistanse > Fartsgrense** i infotainmentsystemet for å velge en funksjon som skal brukes.

- **Velg land:** når navigasjonssystemet ikke er tilgjengelig, kan du manuelt velge land for å konfigurere fartsgrensen.
- **Fartsgrenseassistanse:** Intelligent fartsgrenseassistanse informerer føreren om fartsgrenser og tilleggsskilt, og advarer føreren hvis bilens hastighet er høyere enn fartsgrensen. I tillegg kommer intelligent fartsgrenseassistanse til å informere føreren om å endre den innstilte hastigheten for manuell fartsgrenseassistanse og/eller smart hastighetskontroll for å hjelpe føreren med å overholde fartsgrensen.
- **Fartsgrensevarsel:** Intelligent fartsgrenseassistanse informerer føreren om fartsgrensen. I tillegg kommer intelligent fartsgrenseassistanse til å advare føreren når bilen kjører raskere enn fartsgrensen.
- **Av:** Intelligent fartsgrenseassistent slås av. ☹-varsellampen vises.

## ⚠ ADVARSEL

- Intelligent fartsgrenseassistent slås alltid på når bilen startes på nytt. Men hvis “**Off**” og bilen startes på nytt, velges “**SLW (Fartsgrensevarsel)**”.
- For din sikkerhet bør du bare endre innstillinger etter å ha parkert bilen på et sikkert sted.
- Intelligent fartsgrenseassistanse kan ikke erstatte riktig og sikker kjøring. Det er førerens ansvar å alltid kjøre forsiktig for å forhindre at det oppstår uventede og plutselige hendelser. Ta alltid hensyn til veiforholdene.

## i Informasjon

- Hvis du endrer Advarselsmetoder, kan Advarselsmetoder for andre førerassistansesystemer endres.
- Advarselsmetoden vil opprettholde sin siste innstilling selv om bilen startes på nytt.
- Innstillingsmenyen er kanskje ikke tilgjengelig for din bil, avhengig av bilens funksjoner og spesifikasjoner.
- Trykk på ⏏-knappen på rattet og hold den inne for å slå av eller på varsellyd for fartsgrense.

## Varslingsmetoder

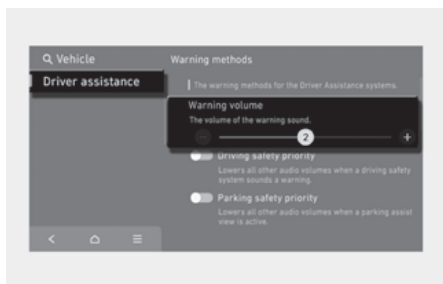

Med kjøretøyet på, velg **Innstillinger > Kjøretøy > Førerassistanse > Varselmetoder** i infotainmentsystemet for å velge følgende:

- **Lydnivå for varsel:** Varselvolumet kan justeres.
- **Varsellyd for fartsgrense:** Varsellyd for fartsgrense kan slås av eller på.
- **Varsellyd for endring av fartsgrense:** Varsellyd for endring av fartsgrense kan slås av eller på.

## ⚠ ADVARSEL

Når bilen startes på nytt, vil varsellyden for fartsgrense alltid slås på.

## Bruk av intelligent fartsgrenseassistanse

### Advarsel og kontroll

Intelligent fartsgrenseassistanse varsler deg og kontrollerer bilen ved hjelp av «Visning av fartsgrense», «Varsel om for høy hastighet» og «Endring av innstilt hastighet».

### Visning av hastighetsgrensen



Informasjon om fartsgrense vises i instrumentpanelet.

### **i** Informasjon

- Hvis fartsgrenseinformasjon for veien ikke kan gjenkjennes, vises '---'. Se avsnitt Begrensninger for intelligent fartsgrenseassistanse hvis veiskiltene er vanskelige å gjenkjenne.
- Den intelligente fartsgrenseassistansen gir tilleggsinformasjon om skiltingen i tillegg til å vise fartsgrensen. Tilleggsinformasjonen om veiskiltingen varierer utifra hvilket land du befinner deg i.
- Den supplerende skiltingen blir vist under fartsgrensen, som viser at tilstandene til skiltene må følges. Hvis den supplerende skiltingen ikke blir gjenkjent, kommer det til å vises blankt.
- Bildene og fargene på instrumentpanelet kan variere avhengig av instrumentpaneltypen eller temaet som er valgt for instrumentpanelet.

### Varsel om for høy hastighet



Ved kjøring i en høyere hastighet enn fartsgrensen som vises, blinker den røde fartsgrenseindikatoren og advarselen lyder.

### Endring av innstilt hastighet



Hvis fartsgrensen for veien endres mens manuell fartsgrenseassistanse eller smart hastighetskontroll er aktivert, vises det en pil opp eller ned for å informere føreren om at den innstilte hastigheten må endres. Da kan føreren endre den innstilte hastigheten i henhold til fartsgrensen ved å bruke bryteren + eller - på rattet.

### Angi automatisk hastighetsendring (hvis utstyrt med navigasjon)



Manuell fartsgrenseassistanse eller Smart hastighetskontroll hjelper bilen med å justere farten i henhold til fartsgrensen. Når farten er konfigurert til samme fartsgrense, justerer bilen automatisk farten hvis fartsgrensen endres. Funksjonen fungerer på veien som har en fartsgrense på 70 km/t (45 mph) eller høyere. Når funksjonen er aktiv, vises marsjfarten på instrumentgruppen i grønt.

### ADVARSEL

- Bilen kan fortsatt kjøres over fartsgrensen, også etter at du har endret den innstilte hastigheten slik at den samsvarer med fartsgrensen for veien. Om nødvendig trår du på bremsepedalen for å senke hastigheten.
- Hvis fartsgrensen for veien er under 30 km/t, vil ikke funksjonen for endring av den innstilte hastigheten fungere.
- Intelligent fartsgrenseassistanse bruker enheter for hastighet på instrumentpanelet som er angitt av føreren. Hvis enheten for hastighet er ikke konfigurert til en enhet som brukes for hastighet i ditt land, kan det hende at intelligent fartsgrenseassistanse ikke fungerer på riktig måte.

### Informasjon

- Hvis du vil ha mer informasjon om hvordan manuell fartsgrenseassistanse fungerer, kan du gå til “Manuell fartsgrenseassistanse (MSLA)” i dette kapittelet.
- Hvis du vil ha mer informasjon om hvordan smart hastighetskontroll fungerer, kan du gå til “Smart hastighetskontroll (SCC)” i dette kapittelet.

## Funksjonsfeil og begrensninger for intelligent fartsgrenseassistanse

### Funksjonsfeil for intelligent fartsgrenseassistanse

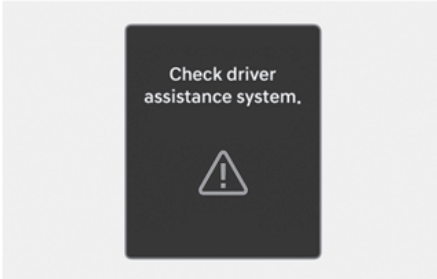

Når Intelligent fartsgrenseassistanse ikke fungerer som det skal, vil varselmeldingen **“Kontroller førerassistansesystemet.”** vises på instrumentpanelet i flere sekunder, og hovedvarsellampen (⚠) og varselampe for fartsgrense (⊖) tennes på instrumentpanelet. Om dette skjer, anbefaler vi at du får bilen kontrollert hos en autorisert HYUNDAI-forhandler.

### Intelligent fartsgrenseassistanse deaktivert

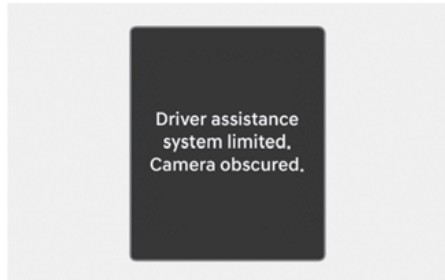

Når den delen av frontruten hvor frontkameraet er plassert, frontradardekslet eller sensoren er tildekket av fremmedlegemer, f.eks. snø eller regn, kan det redusere registreringsevnen og midlertidig begrense eller deaktivere intelligent fartsgrenseassistanse. Hvis dette skjer, vises **“System for førerassistanse begrenset. Kameranyn blokkert.”** og varselampe for fartsgrense (⊖) vil lyse opp på instrumentpanelet.

Intelligent fartsgrenseassistanse vil fungere på riktig måte igjen når snø, regn eller fremmedlegemer fjernes.

Hvis intelligent fartsgrenseassistanse ikke fungerer som den skal etter at den er fjernet, anbefaler vi at kjøretøyet inspiseres av en autorisert HYUNDAI-forhandler.

### ⚠ ADVARSEL

- Selv om varselmeldingen eller varselampen ikke vises på instrumentklyngen, kan det hende at intelligent fartsgrenseassistanse ikke fungerer på riktig måte.
- Hvis bilen slås av og startes på nytt mens kameraet er blokkert eller har feil, vil tilstanden opprettholdes. Derfor kan det hende at Intelligent fartsgrenseassistanse ikke fungerer som den skal.



### **Begrensninger for intelligent fartsgrenseassistanse**

Intelligent fartsgrenseassistanse vil kanskje ikke fungere på riktig måte eller systemet kan fungere på en uventet måte under følgende forhold:

- Veiskiltingen er ødelagt eller ikke mulig å lese
- Veiskiltingen kan være vanskelig å se hvis det er dårlig vær, som for eksempel regn, snø, tåke, osv.
- Veiskiltingen vises ikke klart eller er ødelagt
- Veiskiltingen er delvis forhindret av gjenstander eller skygger rundt.
- Trafikkskiltene stemmer ikke med standarden.
- Teksten eller bildet på trafikkskiltet er annerledes enn standarden.
- Trafikkskiltet er installert mellom hovedfilen og utgangsveien eller mellom ulike veier.
- Det finnes ikke noe skilt med tilleggsinformasjon for trafikkskiltet for utgangsveien
- Et skilt er lagt til et annet kjøretøy
- For stor avstand mellom bilen og veiskiltet
- Bilen møter på LED-veiskilt
- Intelligent fartsgrenseassistanse gjenkjenner feilaktig nummer eller bilder i gateskilt eller andre skilt som fartsgrensen.
- Det registreres et veiskilt i nærheten av veien du kjører på
- Det eller de andre trafikkskiltene er ved siden av veiskiltet
- Flere skilt er installert tett sammen
- Skiltet med minstefartsgrense er feilkjent
- Fartsgrensen er skrevet på veien.
- Lysstyrken endrer seg plutselig, for eksempel ved innkjøring eller utkjøring av en tunnel eller kjøring under en bro.
- Frontlyktene er ikke brukt eller lysstyrken til hovedlyktene er svake ved nattestid eller i en tunnell.
- Trafikkskiltene er vanskelige å gjenkjenne som følge av refleksjonen til sollys, gatelys, eller møtende kjøretøy
- Navigasjons- eller GPS-informasjon inneholder feil.
- Føreren følger ikke veiledningen i navigasjonen.
- Føreren kjører på en ny vei som ikke finnes i navigasjonssystemet ennå.
- Synsfeltet for frontkameraet reduseres av skarpt sollys
- Kjøring på vei som har skarpe eller kontinuerlige svinger
- Kjøring gjennom fartsdumper, eller kjøring opp eller ned eller til venstre og høyre eller i bratte bakker
- Kjøretøyet rister mye
- Kjøring på nyåpnet vei
- Kjøring gjennom et anleggsområde
- Navigasjonsprogramvaren blir oppdatert under kjøring
- Navigasjonen er startet på nytt under kjøring

## ADVARSEL

- Intelligent fartsgrenseassistanse er en tilleggsfunksjon som hjelper føreren med å overholde fartsgrensen på veien. Det er imidlertid ikke sikkert at funksjonen alltid viser korrekt fartsgrense eller kontrollerer kjørehastigheten på riktig måte.
- Still alltid inn kjørehastigheten etter fartsgrensen i området ditt.
- Intelligent fartsgrenseassistanse vil kanskje ikke fungere på 15 sekunder etter at bilen eller frontkameraet er startet.

## Informasjon

For mer informasjon om begrensningene til frontkameraet, se avsnittet "Assistansesystem for unngåelse av frontkollisjon (FCA)" i dette kapitlet.

## Advarsel for førerens oppmerksomhet (DAW)

 utstyrsavhengig

### **DAW (føreroppmerksomhetsvarsel)**

Advarselen for førerens oppmerksomhet overvåker kjøremønsteret under kjøring. Når sjåførens oppmerksomhetsnivå er under et visst nivå, anbefaler advarselen om førerens oppmerksomhet at sjåføren må ta en pause for å hjelpe til med sikker kjøring.

### **Funksjon for kjørevarsel for bil foran**

Funksjonen for kjørevarsel for bil foran vil informere føreren når kjøretøyet foran kjører ut fra en stopp.

### **Registreringssensor**

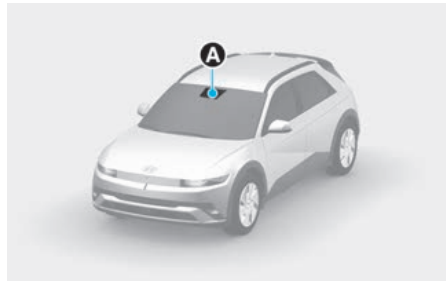

[A] Frontkamera

Frontkameraet brukes som en registreringssensor for å hjelpe å registrere kjøremønstre og avgang for kjøretøy foran under kjøring.

Se illustrasjonen ovenfor for detaljert plassering av deteksjonssensoren.

## ⚠ FORSIKTIG

- Hold alltid frontkamera i god stand for å opprettholde optimal ytelse for advarsel for førerens oppmerksomhet.
- For mer informasjon om forholdsreglene for frontkameraet, se avsnittet “Assistansesystem for unngåelse av frontkollisjon (FCA)” i dette kapittelet.

## Innstillinger for føreropmerksomhetsvarsel

### Kjørevarsel for bil foran

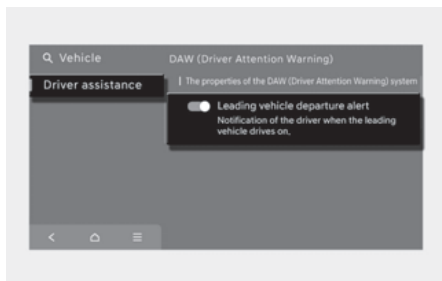

Når bilen er slått på, velg eller favelg **Innstillinger > Bil > Førerhjelp > DAW (Advarsel for førerens oppmerksomhet)** og aktiver **Kjørevarsel for bil foran** i infotainmentsystemet for å angi om hver funksjon skal brukes.

- Hvis «**Kjørevarsel for bil foran**» er valgt vil funksjonen informere føreren når et registrert kjøretøy foran kjører ut fra en stopp.

## Bruk av føreropmerksomhetsvarselet

### Varsel om uoppmerksom kjøring

Den grunnleggende funksjonen for føreropmerksomhetsvarsel er å varsle føreren om “**Vurder å ta en pause**”.

#### Ta en pause

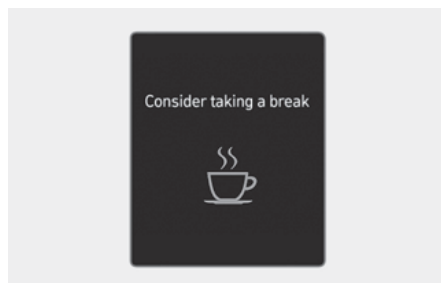

- Meldingen “**Vurder å ta en pause**” vil vises og varselindikatoren for førerens oppmerksomhet (☞) vil blinke på klyngen med en varsellyd for å antyde at sjåføren må ta en pause i tilfelle sjåførens oppmerksomhetsnivå er under et visst nivå.
- Føreropmerksomhetsvarsel vil ikke foreslå en pause hvis den totale kjøretiden er kortere enn 4 minutter eller det har gått 4 minutter siden sist det ble foreslått pause.

## ⚠ ADVARSEL

For din sikkerhet bør du endre innstillinger etter å ha parkert bilen på et sikkert sted.

### ⚠ FORSIKTIG

- Føreroppmerksomhetsvarsel kan foreslå en pause basert på førerens kjøremønster eller kjørevaner, selv om føreren ikke føler seg sliten.
- Varsling for førerens oppmerksomhet er et støttesystem og vil kanskje ikke kunne fastslå hvorvidt føreren er uoppmerksom.
- Ta en pause på et sikkert sted hvis du føler deg sliten bak rattet, selv om det ikke er utløst noe forslag om pause fra varslingen for førerens oppmerksomhet.

### Funksjon for kjørevarsel for bil foran

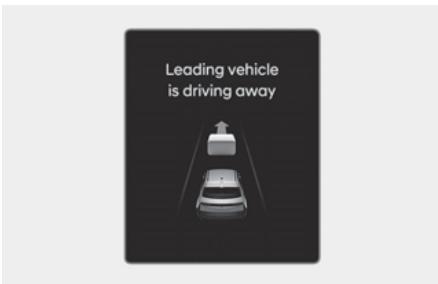

Når et kjøretøy foran kjører ut fra et stopp, vil funksjonen Kjørevarsel for bil foran, informere føreren ved å vise meldingen **“Bil foran kjører videre”** på instrumentklyngen, og det høres et lydvarsel.

### ⚠ ADVARSEL

- Hvis det blir vist en varselmelding eller avgitt en varsellyd for et annet system kan det hende at varselmelding eller varsellyd for kjørevarsel for bil foran ikke blir gitt.
- Føreren skal ha ansvaret for å kjøre trygt og kontrollere kjøretøyet.

### ⚠ FORSIKTIG

- Kjørevarsel for bil foran er en støttfunksjon og vil kanskje ikke varsle føreren når bilen foran kjører ut fra et stopp.
- Kontroller alltid området foran bilen og veiforholdene før du kjører videre.

### i Informasjon

Bildene og fargene på instrumentpanelet kan variere avhengig av instrumentpaneltypen eller temaet som er valgt i infotainmentsystemet.

## Funksjonsfeil og begrensninger for føreropplemsomhetsvarselet

### Funksjonsfeil for føreropplemsomhetsvarselet

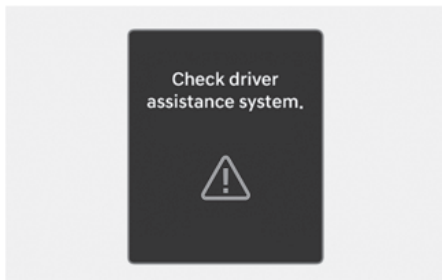

Når føreropplemsomhetsvarselet ikke fungerer som det skal, vil varselmeldingen **“Kontroller førerassistansesystemet”** vises på panelet i flere sekunder, og hovedvarsellampen (⚠) og Advarsel for førerens oppmerksomhet-lyset (🔔) tennes på instrumentpanelet. Om dette skjer, anbefaler vi at du får bilen kontrollert hos en autorisert HYUNDAI-forhandler.

### Advarsel for førerens oppmerksomhet (deaktivert)

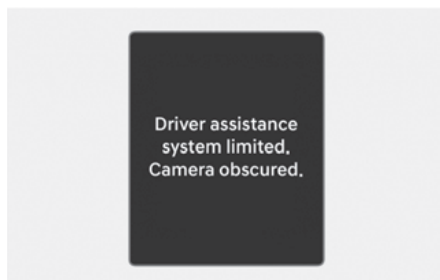

Når den delen av frontruten hvor frontkamera er plassert, frontradardeksel eller sensor er dekket med fremmedlegemer slik som snø eller regn kan det redusere registreringsevnen og midlertidig begrense eller deaktivere advarselet for førerens oppmerksomhet. Hvis dette skjer, vises varselmeldingen, hovedvarsellampe (⚠) eller lampen for førerens oppmerksomhet (🔔) vises på instrumentpanelet. Advarsel for førerens oppmerksomhet vil fungere skikkelig igjen når snø, regn eller fremmedlegemer fjernes. Vi anbefaler at du får kontrollert bilen hos en autorisert HYUNDAI-forhandler hvis advarselen for førerens oppmerksomhet ikke fungerer på riktig måte etter at fremmedlegemene e.l. er fjernet.

#### ⚠ ADVARSEL

- Det kan skje at Advarselet for førerens oppmerksomhet ikke fungerer riktig i et område (for eksempel i åpent terreng), der noen gjenstander ikke oppdages rett etter at du har slått PÅ bilen.
- Hvis bilen slås av og startes på nytt mens kameraet er blokkert eller har feil, vil tilstanden opprettholdes. Derfor kan det hende at Advarselen for førerens oppmerksomhet ikke fungerer som den skal.

### Begrensninger for føreroppmærksomhetsvarsel

Føreroppmærksomhetsvarsel fungerer kanskje ikke som det skal i følgende situasjoner:

- Bilen kjøres på en voldsom måte
- Bilen bytter ofte kjørefil med hensikt
- Bilen kontrolleres av et førerassistansesystem, for eksempel filholderassistert
- Filene er uskarpe eller utvisket

### Funksjon for kjørevarsel for bil foran

#### • Når kjøretøyet bryter seg inn

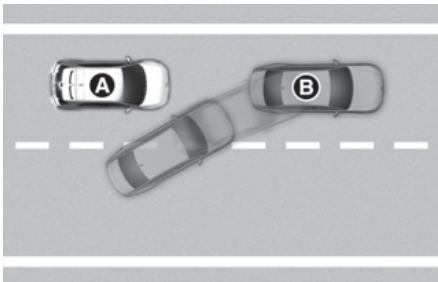
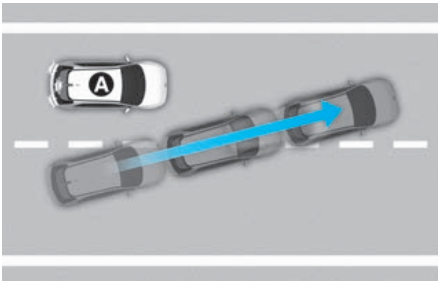

[A] Din bil  
[B] Bilen foran

Hvis et kjøretøy bryter seg inn foran din bil vil kanskje ikke kjørevarsel for bil foran fungere skikkelig.

#### • Når kjøretøyet foran styrer brått

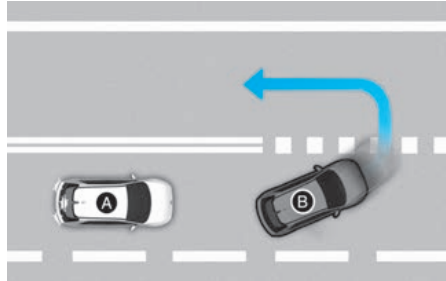

[A] Din bil  
[B] Bilen foran

Hvis kjøretøyet foran foretar en skarp sving, som sving til venstre eller høyre, tar en U-sving osv. vil kanskje ikke kjørevarsel for bil foran fungere skikkelig.

#### • Når kjøretøyet foran brått svinger av

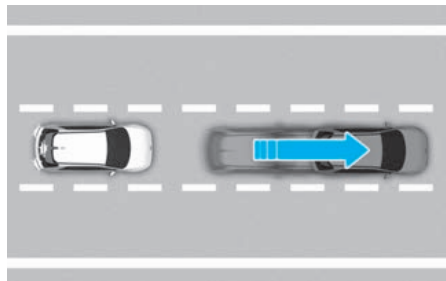

Hvis kjøretøyet foran brått svinger av vil kanskje ikke kjørevarsel for bil foran fungere skikkelig.

- Når en fotgjenger eller sykkel er mellom deg og kjøretøyet foran



Hvis det er fotgjenger(e) eller syklist(er) mellom deg og kjøretøyet foran vil kanskje ikke kjørevarsel for bil foran fungere skikkelig.

- På parkeringsplass

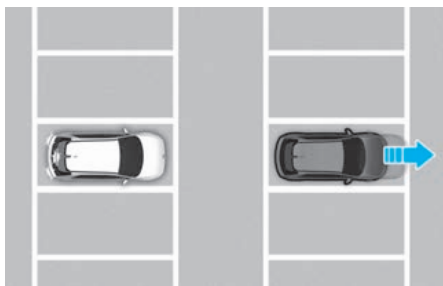

Hvis et kjøretøyet som er parkert foran deg kjører bort kan kjørevarsel for bil foran varsle deg om at det parkerte kjøretøyet kjører bort.

- Når en kjører ved en tollgrind eller gatekryss, osv.

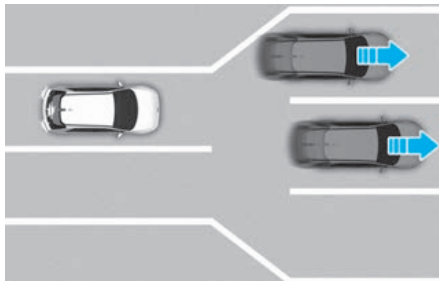

Hvis du passerer en bomstasjon eller et veikryss med mange kjøretøy eller der kjørefelt slås sammen og deles hyppig kan det hende at kjørevarsel for bil foran ikke fungerer skikkelig.

### ADVARSEL

Advarsel for førerens oppmerksomhet vil kanskje ikke fungere på omtrent 15 sekunder etter at bilen eller frontkameraet er startet.

### Informasjon

For mer informasjon om forholdsreglene for frontkameraet, se avsnittet "Assistansesystem for unngåelse av frontkollisjon (FCA)" i dette kapittelet.

## Advarselslampe for oppmerksomhet forover (FAW)

**+** utstyrsavhengig

Advarselslampe for oppmerksomhet forover bruker kameraet i kupeen til å forhindre at føreren blir distrauert under kjøring med et lydvarsel og et varsellys.

### Registreringssensor



[A] Kabinkamera

Se bildet over for nøyaktig plassering av registreringssensoren.

### **⚠ FORSIKTIG**

Hold alltid frontkamera i god stand for å opprettholde optimal ytelse for advarsel for oppmerksomhet forover.

## Innstillinger for advarsel om oppmerksomhet forover

### Varsel for oppmerksomhet forover

Når bilen er på, velg eller fravelg **Innstillinger > Bil > Førerhjelp > DAW (Kjøresikkerhet) > Advarsel om oppmerksomhet forover** i infotainmentsystemet for å velge en funksjon som skal brukes.

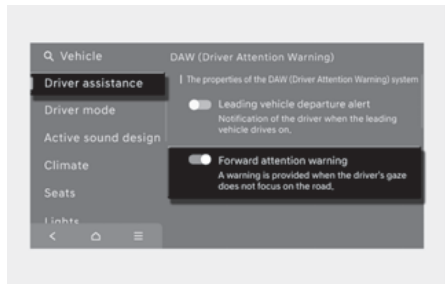

Hvis **Forward attention warning** er aktivert, advarer funksjonen føreren når førerens blikk ikke er fokusert på veien.

### **i** Informasjon

- Når bilen startes på nytt, beholder fremovervarslingen den siste innstillingen.



## Betjening av advarselen for oppmerksomhet forover

### Driftsbetingelser

Varsel for oppmerksomhet forover vil fungere når følgende betingelser er innfridd:

- Bilens hastighet er over 1 mph (1 km/t)
- Giret er i D (kjør) eller N (nøytral)

### Varsel for oppmerksomhet forover

Varselet for oppmerksomhet forover bestemmer om sjåføren er fokusert på veien avhengig av informasjon, slik som hvor lenge sjåføren ser andre steder, hvor lenge øynene er lukket osv. Hvis Varselet for oppmerksomhet forover bedømmer at sjåføren ikke er fokusert, hørbar advarsel vil høres i ca. 1 sekund, og -varsellampen vises på klyngen til av-forholdene er oppfylt.

### Advarselen tennes:

- Når sjåførens blikk ikke fokuserer på veien kontinuerlig i 3 sekunder mens sjåføren kjører over 20 km/t (12 mph).
- Når sjåførens blikk ikke er fokusert på veien i totalt 10 sekunder eller mer i løpet av 30 sekunder under kjøring i over 20 km/t (12 mph).
- Når sjåførens øyne er lukket i over 2 sekunder mens sjåføren kjører over 10 km/t (6 mph).

### Advarselen utløses:

Når føreren ser fremover kontinuerlig i mer enn 2 sekunder.

### Advarsel om førerens døsighet

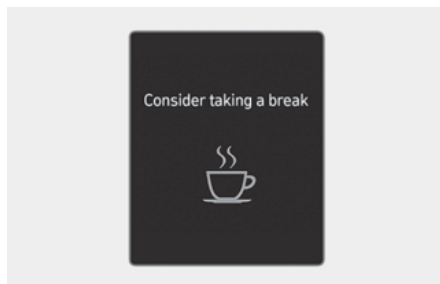

Førerens døsighetsadvarsel overvåker øynene dine under kjøring. Når førerens øyne er konstant lukket eller ikke ser fremover ofte, anbefaler Førerens døsighetsadvarsel en pause for å bidra til sikker kjøring. **“Ta en pause”**-advarselsmeldingen og -varsellampen vises på klyngen, og en hørbar advarsel høres inntil av-forholdene er oppfylt.

### Advarselen tennes:

Når førerens øyne er konstant lukket eller ikke vender fremover ofte under kjøring over 10 km/t (6 mph).

### Advarselen utløses:

Når førerens blikk er fokusert på veien.

### ADVARSEL

Hvis det blir vist en varselmelding eller avgitt en varsellyd for et annet system kan det hende at varselmelding eller varsellyd for oppmerksomhet forover ikke blir gitt.

### FORSIKTIG

- Varsel for oppmerksomhet forover kan varsle føreren selv om føreren er fokusert på veien, basert på kjørestil og kjøremønster.
- Varsel for oppmerksomhet forover er en støttefunksjon og vil kanskje ikke kunne fastslå hvorvidt føreren er distraheret under kjøring.
- Føreren er ansvarlig for sikker kjøring og må fokusere på veien.

### Informasjon

- Varsel for oppmerksomhet forover overfører ikke innspilte videoer ut av bilen eller lagrer videoen.
- Advarselsmetoden for varselet for oppmerksomhet forover kan ikke endres.

## Funksjonsfeil og begrensninger for føreropmerksomhet forover

### *Funksjonsfeil for føreropmerksomhet forover*

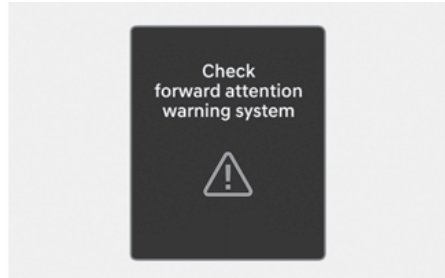

Når det er et objekt rett foran kabinkameraet eller mellom føreren og kameraet i en viss tidsperiode vil ikke varsel for oppmerksomhet forover fungere skikkelig. Hvis dette skjer, vil advarselmeldingen **'Advarsel om oppmerksomhet forover deaktivert. Kamera er tildekket'** vises på instrumentpanelet i flere sekunder, -varsellampen tennes på instrumentgruppen, og en hørbar advarsel høres inntil advarselen for oppmerksomhet forover fungerer som den skal.

### Advarsel for oppmerksomhet forover er deaktivert

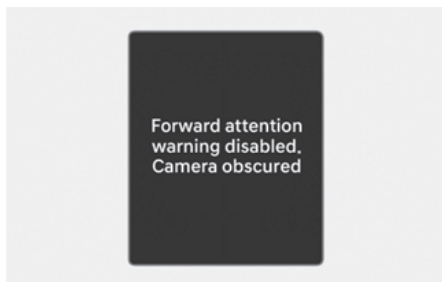

Når det er et objekt rett foran kabinkameraet eller mellom føreren og kameraet i en viss tidsperiode vil ikke varsel for oppmerksomhet forover fungere skikkelig og varselmeldingen **“Varsel for oppmerksomhet forover deaktivert. Kamera er tildekket”** vises på instrumentpanelet, og en varsellyd høres.

Hvis objektet fjernes eller kameraet klarer å registrere førerens ansikt, vil funksjonen fungere normalt. Vi anbefaler at du får kontrollert bilen hos en autorisert HYUNDAI-forhandler hvis varselet om oppmerksomhet forover ikke fungerer på riktig måte etter at fremmedlegemene er fjernet.

### ⚠ FORSIKTIG

- Ikke påfør støt på kameraet eller rundt kameraområdet. Skulle kabinkameraet være skadet, kan det hende at advarselen ikke fungerer som den skal.
- Ikke plasser noe på eller foran kameraet under kjøring. Kabinkameraet fungerer kanskje ikke som den skal.
- Ved rengjøring av kameraet, tørk av med en myk og ren klut for å forhindre skade på kameralinsen. I tillegg må du ikke bruke skarpe verktøy nær kameraet eller bruke kjemikalier for å rengjøre kameraet.
- Hold alltid kameraet og området rundt rent og tørt.
- Ikke fest fremmedlegemer som f.eks. klistremerke rundt infrarød LED nær kameraet.

### i Informasjon

- To røde lys kan vises på kameraet under følgende forhold:
  - Det er lite lys ute eller ved kjøring i mørket
  - Bilen kjøres inni en bygning, for eksempel i et parkeringshus under bakken, garasje eller tunnel
  - Kameradekselet er delvis ødelagt

### ⚠ ADVARSEL

Ikke se mot kameraet på mindre avstand enn 20 cm (8 tommer) lenger enn ett minutt.

### **Begrensninger for varselet om oppmerksomhet forover**

Varselet om oppmerksomhet forover vil kanskje ikke fungere på riktig måte eller systemet kan fungere på en uventet måte under følgende forhold:

- Føreren bruker solbriller, spesialbriller, briller med IR-filter, brytningsbriller eller briller med tykt glass
  - Føreren har kraftig øyesminke (eyeliner, mascara, farget øyeskygge, falske vipper) eller piercing i øyeområdet
  - Førerens sikt er blokkert av hår, hatt e.l.
  - Føreren blunker eller har lapp over ett øye
  - Førerens ansikt er delvis tildekket av maske, skjerf e.l.
  - Førerens sikt er blokkert av innkommende lys fra utenfor bilen
  - Lys fra utsiden, sollys eller infrarødt LED-lys fra kameraet reflekteres av briller eller solbriller
  - Føreren svinger eller senker hodet slik at ansiktet eller ett øye er skjult for kameraet
- Førerens hode rister opp og ned eller dårlige veiforhold forårsaker kraftige vibrasjoner under kjøring
  - Føreren sitter feil i førersetet slik at førerens ansikt ikke registreres
  - Føreren er for høy eller for lav
  - Kameraet blokkeres av sjåførens grep på rattet
  - Mer enn to personer kikker samtidig på instrumentpanelet fra førersetet
  - Føreren myser på grunn av latter eller solskinn
  - Feilaktig gjenkjenner et bilde eller en dukke som har en størrelse som ligner førerens ansikt
  - Det er andre enheter som bruker infrarødt lys i bilen

## Skjerm for blindsonervisning (BVM)

+ utstyrsavhengig

Venstre



Høyre

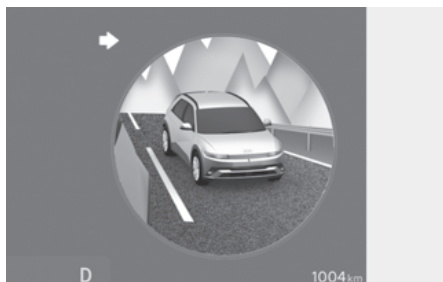

Skjerm for blindsonervisning bruker bredsidekameraene til å vise de bakre blindsonerområdene på bilen på instrumentgruppen i tilfelle blinklyser er slått på for å bidra til sikkert skifte av kjørefelt.

## Registreringssensor

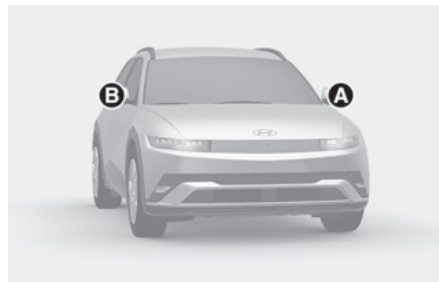

[A] Bredsidekamera (kameraet befinner seg nederst på speilet)

[B] Bredsidekamera (kameraet befinner seg nederst på speilet)

Se illustrasjonen over for nøyaktig plassering av registreringssensorene.

## Innstillinger for skjermen for blindsonervisning

### Innstilling av funksjonene

Med kjøretøyet på, velg **Innstillinger** > **Kjøretøy** > **Førerhjelp** > **Kjøresikkerhet** og aktiver **Blindsonerovervåking** i infotainmentsystemet for å slå på skjermen for blindsonervisning.

## Bruk av skjermen for blindsonervisning

### Driftsbryter

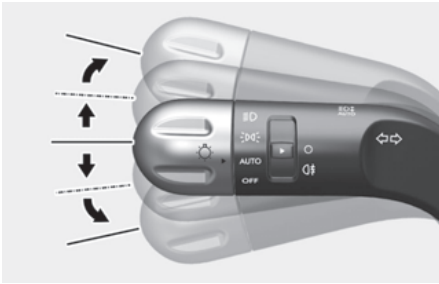

### Blinklysbryter

Monitoren for blindsonen kommer til å skrus av eller på når blinkesignalet er skrudd av eller på.

## Skjerm for blindsonervisning

### Driftsbetingelser

Når blinkesignalet til den venstre og høyre siden er skrudd på, kommer bildet i den retningen til å vises på instrumentpanelet.

### Av-forhold

- Når blinkesignalet skrus av, kommer bildet på instrumentpanelet til å skrus av.
- Når varselblinklyset er på, kommer monitoren for blindsonen til å skrus av, uansett hvilken status blinklyset har.
- Når andre viktige varselslys vises på instrumentpanelet, kommer monitoren for blindsonen til å skrus av.

## Funksjonsfeil for skjermen for blindsonervisning

Hvis systemet for blindsonervisning ikke fungerer som det skal, hvis instrumentpanelet blaffer eller hvis kamerabildet ikke vises på riktig måte, anbefaler vi at du får din bil inspisert av en godkjent HYUNDAI-forhandler.

### ⚠ ADVARSEL

- Bildet som vises på klyngen kan være annerledes enn den faktiske distansen til gjenstanden. Sørg for å sjekke rundt kjøretøyet for din egen sikkerhet.
- Hold alltid kameralinsen ren. Når linsen er dekket av fremmedlegemer kan det påvirke kameraets ytelse negativt og blindsonervisningsmonitor vil kanskje ikke fungere på riktig måte.

## Hastighetskontroll (CC)

**+** utstyrsavhengig



- (1) Indikator for aktivert hastighetskontroll
- (2) Angitt hastighet

Systemet for hastighetskontroll vil la deg kjøre i hastigheter over 30 km/t (20 miles/t) uten å trå på gasspedalen.

## Hastighetskontroll, funksjon

### Innstilling av hastighet

1. Akselerer til ønsket hastighet, som må være over 30 km/t (20 miles/t).
2. Trykk på knappen for kjøreassistanse (CC) ved ønsket hastighet. Den angitte hastigheten og indikatoren for hastighetskontroll (CRUISE) vil lyse opp på instrumentklyngen.

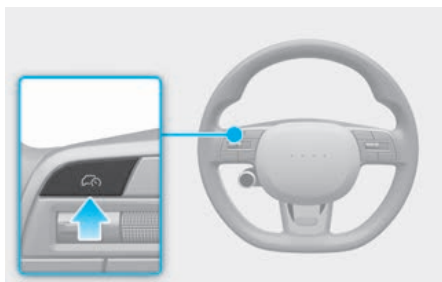

3. Slipp gasspedalen.

Hastighetskontroll vil opprettholde angitt hastighet selv om gasspedalen ikke trækkes ned.

## i Informasjon

- I en bratt bakke kan bilen bremse eller øke hastigheten litt når du kjører oppover eller nedover.
- Symbolet for kjøreassistanseknappen kan variere avhengig av posisjonen til kjøretøyet ditt.

## Øke hastigheten

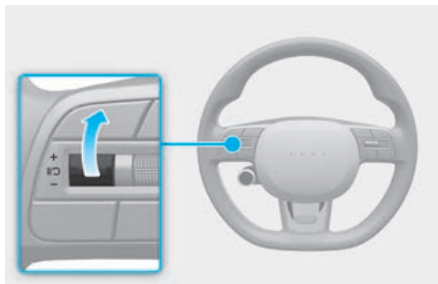

- Skyv bryteren + opp og slipp den umiddelbart. Den angitte hastigheten vil økes med 1 km/t (1 mile/t) hver gang bryteren betjenes på denne måten.
- Skyv bryteren + opp og hold den mens du kontrollerer angitt hastighet i instrumentklyngen. Innstilt hastighet vil øke til nærmeste multiplum av ti (multipel av fem i miles/t) først, og økes deretter med 10 km/t (5 miles/t) hver gang bryteren betjenes på denne måten.

Slipp bryteren når ønsket hastighet vises, så vil bilen akselerere til den hastigheten.

## Senke hastigheten

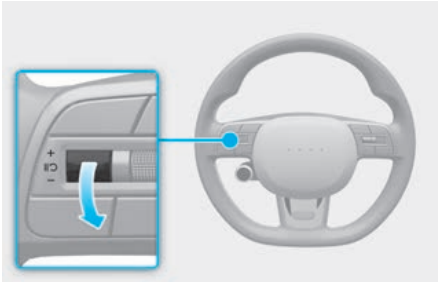

- Skyv bryteren - ned og slipp den umiddelbart. Den angitte hastigheten vil senkes med 1 km/t (1 mile/t) hver gang bryteren betjenes på denne måten.
- Skyv bryteren - ned og hold den mens du kontrollerer angitt hastighet i instrumentklyngen. Innstilt hastighet reduseres til nærmeste multiplum av ti (multiplum av fem i miles/t) først, og reduseres deretter med 10 km/t (5 miles/t) hver gang bryteren betjenes på denne måten.

Slipp bryteren ved hastigheten du vil opprettholde.

## Midlertidig akselering

Hvis du ønsker å akselerere midlertidig mens hastighetskontrollen er på, trykker du ned gasspedalen.

For å gå tilbake til den innstilte hastigheten tar du foten bort fra gasspedalen.

Hvis du skyver bryteren + opp eller bryteren - ned ved økt hastighet, blir innstilt hastighet satt til gjeldende økt hastighet.

## Slik stopper du hastighetskontrollen midlertidig

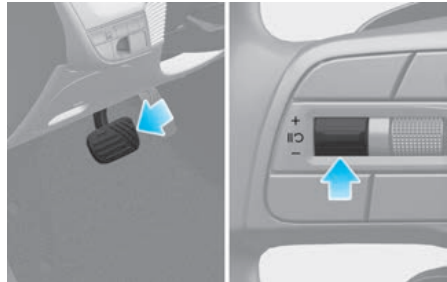

Hastighetskontrollen blir satt på pause når:

- Du trår ned bremsepedalen.
- Å trykke inn II⏏-knappen.
- Skift gir til N (nøytral).
- Bilens hastighet reduseres til mindre enn omtrent 30 km/t (20 miles/t).
- Økning av kjøretøyets hastighet til over omtrent 190 km/t (120 miles/t)
- Bruk av elektronisk parkeringsbrems (EPB).
- ESC (Electronic Stability Control – Elektronisk stabilitetskontroll) bli aktivert.

Den angitte hastigheten vil slås av med indikatoren for hastighetskontroll (⏏CRUISE) vil forbli på.

## MERK

Hvis hastighetskontrollen settes på pause i en situasjon som ikke er nevnt, anbefaler vi at du får bilen kontrollert hos en autorisert HYUNDAI-forhandler.



## Gjenoppta hastighetskontroll

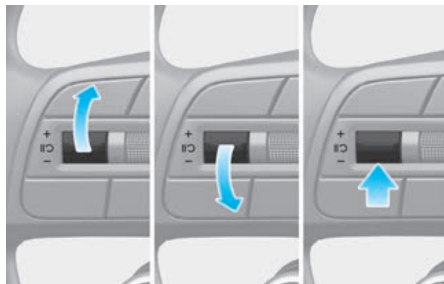

Bruk +, - eller **RES**-bryteren.

Hvis du skyver bryteren RES+ opp eller bryteren RES- ned vil bilens hastighet bli satt til gjeldende hastighet på instrumentklyngen.

Hvis du trykker på bryteren **RES**, vil bilens hastighet gå tilbake til den innstilte hastigheten.



Kjøretøyets hastighet må være over 30 km/t (20 mph) for at Cruise Control skal gjenopptas.

### **ADVARSEL**

Kontroller kjøreforholdene før du bruker **RES**-bryteren. Kjørehastigheten kan økes eller reduseres kraftig når du trykker på bryteren **RES**.

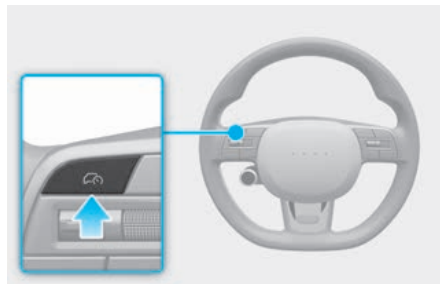
## Slå av hastighetskontroll



Trykk på kjøreassistanseknappen () for å slå av hastighetskontroll. Indikatoren for hastighetskontroll () vil slås av.

Trykk alltid på kjøreassistanseknappen () for å slå av hastighetskontroll når den ikke er i bruk.

### **Informasjon**

Hvis bilen din er utstyrt med manuell fartsgrenseassistanse, trykker du på og holder inne -knappen for å slå av systemet for smart hastighetskontroll. Manuell fartsgrenseassistanse vil slås på.



## ADVARSEL

Ta følgende forholdsregler ved bruk av hastighetskontroll:

- Still alltid inn kjørehastigheten etter fartsgrensen i landet ditt.
- Ha hastighetskontroll av når det ikke er i bruk så unngår du utilsiktet å sette en hastighet. Kontroller at indikatoren for hastighetskontroll (CRUISE) er av.
- Hastighetskontroll kan ikke erstatte riktig og sikker kjøring. Det er førerens ansvar å alltid kjøre forsiktig for å forhindre at det oppstår uventede og plutselige hendelser.
- Kjør alltid oppmerksomt for å hindre at det oppstår uventede og plutselige situasjoner. Ta alltid hensyn til veiforholdene.
- Ikke bruk hastighetskontroll når det kan være risikabelt å kjøre med en konstant hastighet:
  - Når du kjører i mye trafikk eller når trafikken gjør det vanskelig å kjøre i fastsatt hastighet
  - Når du kjører på regn-, is- eller snødekte veier
  - Når du kjører på vindulle veier eller veier med bakker
  - Når du kjører i vindfulle områder
  - Når du kjører med begrenset sikt (på grunn av dårlig vær som tåke, snø, regn eller sandstorm)
- Ikke bruk hastighetskontroll når du kjører med tilhenger.

## Smart hastighetskontroll (SCC)

**+** utstyrsavhengig

Smart cruisekontroll registrerer et forankjørende kjøretøy og hjelper deg med å holde avstanden til det forankjørende kjøretøyet og den innstilte hastigheten.

### **Forbikjøringsassistent**

Når Smart cruisekontroll vurderer at du forsøker å kjøre forbi et forankjørende kjøretøy, hjelper Smart cruisekontroll deg med å akselerere.

### **Basert på kjørestil**

**+** utstyrsavhengig

Smart cruiseskontroll fungerer basert på førerens kjørestil, slik som avstand mellom kjøretøy, akselerasjon, reaksjonshastighet.

## Registreringssensor

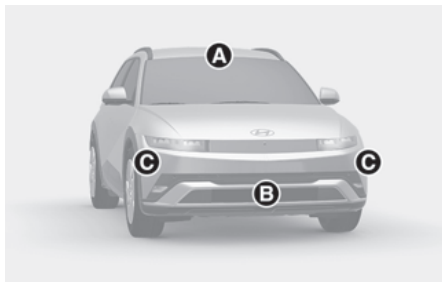

[A] Frontkamera  
[B] Frontradar  
[C] Hjørneradar foran (utstyrsavhengig),  
Frontkameraet og frontradaren, fronthjørneradaren (hvis utstyrt) brukes som deteksjonssensor for å oppdage kjøretøy foran.

Se illustrasjonen ovenfor for detaljert plassering av deteksjonssensoren.

### FORSIKTIG

Hold alltid frontkameraet, frontradaren og hjørneradaren foran (hvis montert) i god stand for å sikre at smart cruisekontroll fungerer optimalt.

For mer informasjon om forholdsreglene for frontkameraet og frontradaren, se avsnittet "Assistansesystem for unngåelse av frontkollisjon (FCA)" i dette kapitlet.

## Innstillinger for smart hastighetskontroll

### Smart cruisekontroll

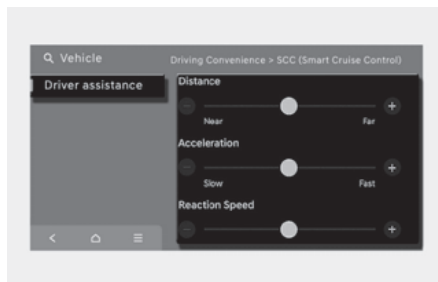

Hvis **Kjøretøy > Førerassistanse > Kjørekomfort > SCC (Smart Cruisecontrol)** er valgt i infotainmentsystemet når bilen er på, kan du endre avstanden, akselerasjonen og reaksjonshastigheten manuelt.

### Basert på kjørestil

 utstyrsavhengig

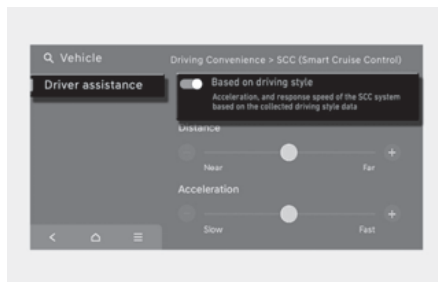

Når bilen er på, og hvis **Kjøretøy > Førerassistanse > Kjørekomfort > SCC (Smart Cruise Control) > Basert på kjørestil** er valgt i infotainmentsystemet, vil Smart Cruisecontrol fungere basert på førerens kjørestil, for eksempel avstand, akselerasjon og reaksjonshastighet.

## **i** Informasjon

- Mens smart cruisekontroll (SCC) fungerer med **«Basert på kjørestil»**, vil **«Basert på kjørestil»** deaktiveres i tilfelle du trykker og holder inne Avstand til kjøretøy (🚗)-knappen. Hvis du trykker og holder inne Avstand til kjøretøy (🚗)-knappen på nytt, vil «Innstillinger for kjørestil» aktiveres.
- Innstillingen Basert på kjørestil lærer kontinuerlig når føreren kjører bilen.
- Etter deaktivering av Basert på kjørestil, vil førerens kjørestil som Avstand til kjøretøy, Akselerasjon, Svarhastighet opprettholdes i samme trinn.
- Selv om trinnene i førerens kjørestil som Avstand til kjøretøy, Akselerasjon, Svarhastighet som vises når «Basert på kjørestil» er aktivert eller deaktivert, er de samme, kan kjørestilen som skal kontrolleres være annerledes.

## Bruk av smart hastighetskontroll

### Driftsbetingelser

#### Grunnleggende funksjon

Smart hastighetskontroll fungerer når følgende betingelser er innfridd.

- Giret er i D (kjør)
- Din bils hastighet er innenfor driftshastighet
  - 10-180 km/t (5-110 miles/t): når det ikke er noe kjøretøy foran
  - 0-180 km/t (0-112 miles/t): når det er et kjøretøy foran
- ESC (elektronisk stabilitetskontroll) eller ABS (blokkeringsfrie bremses) er på

Smart Cruise Control fungerer ikke under følgende forhold.

- Kjøretøyet er i avstengningsmodus (🚫-indikatoren lyser).
- Førerdøren åpnes
- Den elektriske parkeringsbremsen (EPB) er på.
- ESC (elektronisk stabilitetskontroll) eller ABS (blokkeringsfrie bremses) kontrollerer kjøretøyet
- Bremskontrollen til assistansesystemet for unngåelse av frontkollisjon betjenes
- Bremskontroll for smart parkeringsassistanse betjenes (utstyringshengig)

## **i** Informasjon

Når kjøretøyet stopper bak et annet kjøretøy, kan sjåføren slå på smart hastighetskontroll mens bremsepedalen er koblet inn.

### Driftsbetingelser for Akselerasjonsassistent

Forbikjøringsassistent fungerer når blinklys til venstre (venstrekjøring) eller høyre (høyrekjøring) slås på mens smart hastighetskontroll er i bruk, og følgende betingelser er innfridd:

- Bilens hastighet er over 60 km/t (40 miles/t)
- Det registreres et kjøretøy foran bilen din

Forbikjøringsassistent fungerer ikke under følgende forhold.

- Nødblinklyset er på
- Kjøretøyets hastighet reduseres for å opprettholde avstand til kjøretøyet foran

### ADVARSEL

- Når blinklys til venstre (venstrekjøring) eller høyre (høyrekjøring) slås på mens det er et kjøretøy foran kan bilen midlertidig akselerere. Ta alltid hensyn til veiforholdene.
- Uavhengig av kjøreretningen i ditt land, vil Forbikjøringsassistent fungere når forholdene er oppfylt. Når funksjonen brukes i land med annen kjøreretning må veiforholdene kontrolleres til enhver tid.

### Slå på smart hastighetskontroll

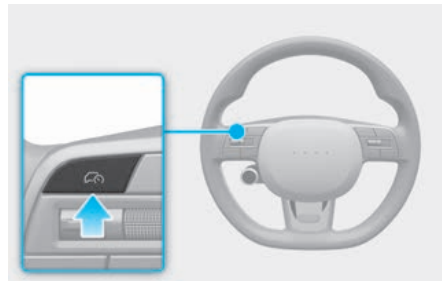

- Trykk på kjøreassistanseknappen for å slå på smart hastighetskontroll. Hastigheten vil bli angitt til nåværende hastighet på instrumentpanelet.
- Hvis det ikke er noe kjøretøy foran deg vil den innstilte hastigheten bli opprettholdt, men hvis det er et kjøretøy foran deg kan hastigheten reduseres for å opprettholde avstanden til kjøretøyet foran. Hvis kjøretøyet foran deg øker hastigheten vil bilen din fortsette å kjøre i jevn hastighet etter å ha akselerert til angitt hastighet.

### Informasjon

Hvis din bils hastighet er mellom 0-30 km/t (0-20 miles/t) når du trykker på knappen, vil hastighet for smart hastighetskontroll bli angitt til 30 km/t (20 miles/t).

### Angi avstanden mellom kjøretøy

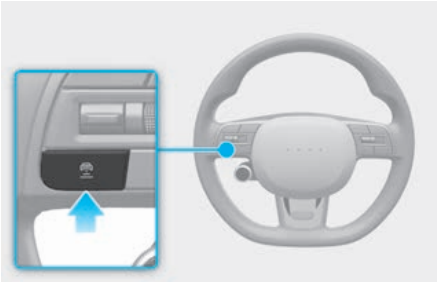

Trykk på knappen gjentatte ganger for å bla gjennom innstillingene for avstand fra **Avstand 4** → **Avstand 3** → **Avstand 2** → **Avstand 1** → **Avstand 4**.

Hvis du kjører i 90 km/t (56 miles/t) opprettholdes avstanden på følgende måte:

- Avstand 4: ca. 52,5 m (172 ft.)
- Avstand 3: ca. 40 m (130 ft.)
- Avstand 2: ca. 32,5 m (106 ft.)
- Avstand 1: ca. 25 m (82 ft.)

#### **i** Informasjon

Avstanden blir angitt til siste avstand når bilen startes på nytt eller når smart hastighetskontroll har vært midlertidig avbrutt.

### Øke innstilt hastighet

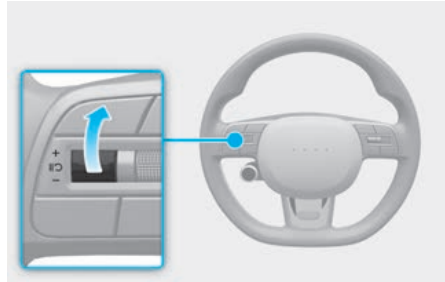

- Skyv bryteren + opp og slipp den umiddelbart. Den angitte hastigheten vil økes med 1 km/t (1 mile/t) hver gang bryteren betjenes på denne måten.
- Skyv bryteren + opp og hold den mens du kontrollerer angitt hastighet i instrumentpanelet. Den angitte hastigheten vil økes med 10 km/t (5 mile/t) hver gang bryteren betjenes på denne måten. Slipp bryteren når ønsket hastighet vises, så vil bilen akselerere til den hastigheten. Du kan øke den innstilte hastigheten til 180 km/t (110 miles/t).

#### **!** ADVARSEL

Kontroller kjøreforholdene før du bruker bryteren +. Kjørehastigheten kan øke kraftig når du skyver opp og holder bryteren +.

### Senke innstilt hastighet

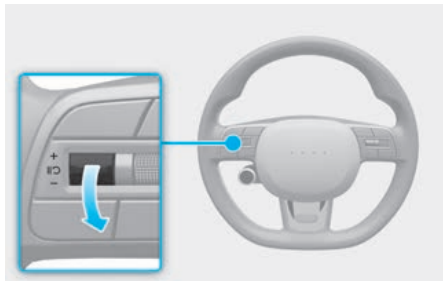

- Skyv bryteren - ned og slipp den umiddelbart. Den angitte hastigheten vil senkes med 1 km/t (1 mile/t) hver gang bryteren betjenes på denne måten.
- Skyv bryteren - ned og hold den mens du kontrollerer angitt hastighet i instrumentpanelet. Den angitte hastigheten vil senkes med 10 km/t (5 miles/t) hver gang bryteren betjenes på denne måten. Slipp bryteren ved hastigheten du vil opprettholde. Du kan redusere den innstilte hastigheten til 30 km/t (20 miles/t).

### Midlertidig avbryte smart hastighetskontroll

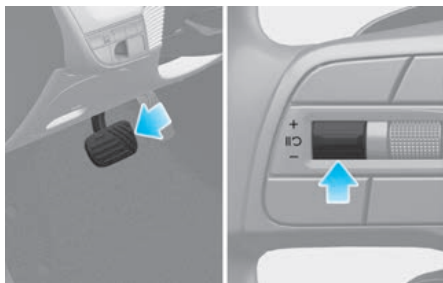

Trykk på RES+-knappen eller trå kort på bremsepedalen for å avbryte system for smart hastighetskontroll.

### Gjenoppta smart hastighetskontroll

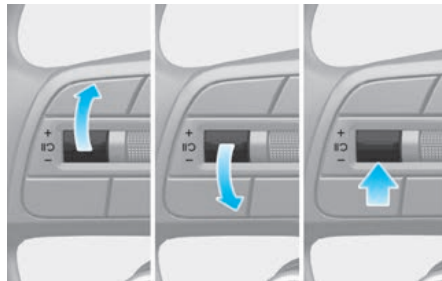

For å gjenoppta smart hastighetskontroll etter at funksjonen har vært avbrutt, betjene +, - eller bryteren RES+.

Hvis du skyver bryteren RES+ opp eller bryteren RES- ned vil bilens hastighet bli satt til gjeldende hastighet på instrumentpanelet.

Hvis du trykker på bryteren RES+, vil bilens hastighet gå tilbake til den innstilte hastigheten.

### ⚠ ADVARSEL

Kontroller kjøreforholdene før du bruker RES+-bryteren. Kjørehastigheten kan økes eller reduseres kraftig når du trykker på bryteren RES+.

### Slå av smart hastighetskontroll

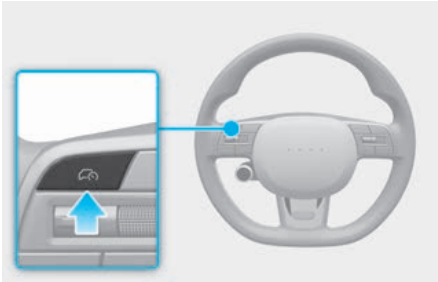

For å slå av Smart cruisekontroll trykker du på knappen Kjøreassistanse (☞).

#### **i** Informasjon

Hvis bilen din er utstyrt med manuell fartsgrenseassistanse, trykker du på og holder inne kjøreassistanseknappen (☞) for å slå av systemet for smart hastighetskontroll. Manuell fartsgrenseassistanse vil slås på.

#### **!** FORSIKTIG

Ikke bruk bryterne og knappene samtidig. Smart Cruise Control fungerer kanskje ikke som den skal.

### Visning og kontroll

Du kan se status for smart cruisekontroll i kjøreassistansevisningen i instrumentpanelet. Se delen “Klyngedisplay” i kapittel 4.

Smart hastighetskontroll vil bli vist som nedenfor, avhengig av funksjonens status.

Betjening



Midlertidig kansellert



- Under drift
  - (1) Hvorvidt det er et kjøretøy foran og valgt avstandsnivå
  - (2) Angitt hastighet
  - (3) Hvorvidt det er et kjøretøy foran og valgt avstandsnivå er vist
- Når midlertidig kansellert
  - (1) Kjøretøyet ditt (grå)
  - (2) Tidligere innstilt hastighet (grå)
  - (3) Om det er et forankjørende kjøretøy (grå) (hvis utstyrt)



## **i** Informasjon

- Distansen til kjøretøyet foran vises på instrumentpanelet avhengig av den faktiske avstanden mellom kjøretøyet ditt og kjøretøyet foran.
- Målavstand kan variere, avhengig av bilens hastighet og angitt avstandsnivå. Hvis bilens hastighet er lav kan endring av målavstand være liten selv om bilens hastighet er endret.
- Bildene og fargene på instrumentpanelet kan variere avhengig av instrumentpaneltypen eller temaet som er valgt i infotainmentsystemet.

### **Midlertidig akselering**



Hvis du vil øke hastigheten midlertidig uten å endre den innstilte hastigheten når smart hastighetskontroll er i drift, kan du trå på gasspedalen. Mens du trår på gasspedalen, blinker den innstilte hastigheten, avstandsnivået og målavstanden på instrumentpanelet. Bilens hastighet kan imidlertid senkes hvis gasspedalen ikke trås inn tilstrekkelig.

## **⚠ ADVARSEL**

Vær forsiktig når du akselererer midlertidig, fordi hastigheten ikke styres automatisk selv om det er en bil foran deg.

### **“Basert på kjørestil” betjening**

**+ utstyrsavhengig**



Når funksjonen “Basert på kjørestil” er aktivert, vises kjøretøyets avstandsnivå og måldistanse i hvitt basert på kjørestilen.

### **Midlertidig avbryte smart hastighetskontroll**

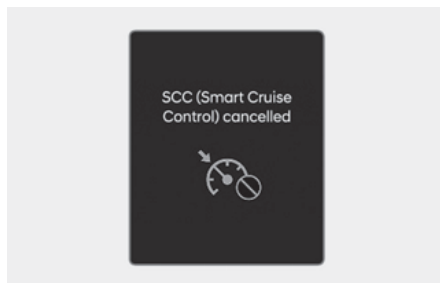

Smart cruisekontroll vil automatisk bli midlertidig avbrutt når:

- Bilens hastighet er over 190 km/t (120 miles/t)
- Bilen stoppes i en viss tidsperiode
- Gasspedalen holdes kontinuerlig nede i en viss tidsperiode

- Betingelsene for at smart hastighetskontroll skal fungere ikke er innfridd

Hvis smart hastighetskontroll er midlertidig avbrutt, vil varselmeldingen **'Smart hastighetskontroll avbrutt'** vises på instrumentpanelet, og det vil høres en varsellyd for å varsle føreren.

### **i** Informasjon

Hvis smart hastighetskontroll er midlertidig avbrutt mens bilen står stille med funksjonen aktivert, kan EPB (elektronisk parkeringsbrems) slås på.

### **!** ADVARSEL

Når smart hastighetskontroll er midlertidig avbrutt, vil ikke avstand til kjøretøy foran bli opprettholdt. Du må alltid følge med på veien og, ved behov, trå på bremsepedalen for å senke hastigheten din for å opprettholde en sikker avstand.

### **Betingelsene for smart hastighetskontroll er ikke innfridd**

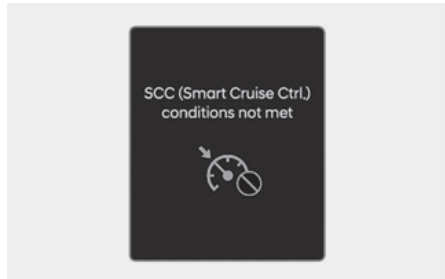

Hvis kjøreassistanseknappen, bryteren +, bryteren - eller bryteren II↻ trykkes når driftsbetingelsene for smart hastighetskontroll ikke er innfridd, vil varselmeldingen **'Betingelsene for smart hastighetskontroll er ikke innfridd'** vises på instrumentpanelet, og det høres deretter en varsellyd.

### **I trafiksituasjon**

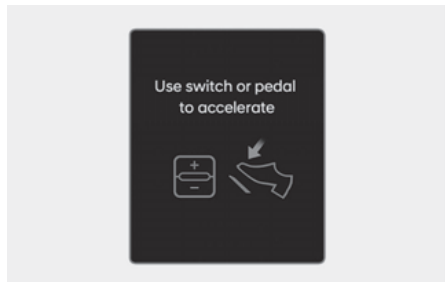

Bilen din stopper i trafikken hvis bilen foran deg stopper. Hvis bilen foran deg setter seg i bevegelse vil også bilen din begynne å kjøre. I tillegg, etter at bilen har stoppet og det har gått en viss tid, vil meldingen **'Bruk bryter eller pedal for å akselerere'** vises på instrumentpanelet. Trå inn gasspedalen eller betjen bryteren +, - eller II↻ for å begynne kjøring.

## Varsel om veiforhold foran

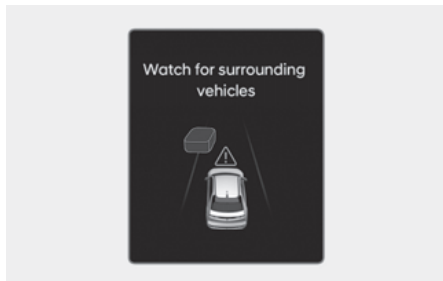

I følgende situasjon vil varselmelding **'Pass opp for kjøretøy i nærheten'** vises på instrumentpanelet og et lydvarsel vil høres for å varsle føreren om veiforhold foran.

- Kjøretøyet foran forsvinner når smart hastighetskontroll opprettholder avstanden mens kjøretøyet foran kjører i lav hastighet.

### ADVARSEL

Følg alltid nøye med på kjøretøy eller objekter som plutselig kan dukke opp foran deg, og om nødvendig må trå på bremsepedalen for å senke hastigheten og opprettholde en sikker avstand.

## Kollisjonsadvarsel

Når Smart cruisecontroll er i bruk og kollisjonsrisikoen med bilen foran er høy, vil assistansesystemet for unngåelse av frontkollisjon fungere for å advare føreren. Du må alltid følge med på veien og, ved behov, trå på bremsepedalen for å senke hastigheten din for å opprettholde en sikker avstand.

Du finner mer informasjon om denne funksjonen i avsnittet "Assistansesystem for unngåelse av frontkollisjon (FCA)" i dette kapitlet.

### ADVARSEL

Ta følgende forholdsregler ved bruk av smart hastighetskontroll:

- Smart hastighetskontroll kan ikke erstatte riktig og sikker kjøring. Det er ansvarlig av føreren og alltid kontrollere farten og avstanden til bilen foran.
- Smart hastighetskontroll gjenkjenner kanskje ikke uventede og plutselige eller komplekse kjøresituasjoner, og du må derfor alltid være oppmerksom på kjøreforholdene og kontrollere bilens hastighet.
- Ha smart hastighetskontroll av når funksjonen ikke er i bruk, så unngår du utilsiktet å stille inn en hastighet.
- Ikke åpne døren eller forlat bilen mens smart hastighetskontroll er i bruk, selv om bilen har stoppet.
- Vær alltid klar over valgt hastighet og avstanden til kjøretøyet foran.
- Hold en passende avstand i henhold til veiforholdene og kjørehastigheten. Hvis avstanden til kjøretøyet foran er for liten ved kjøring i høy hastighet kan det føre til en alvorlig ulykke.
- Hvis kjøretøyet foran plutselig forsvinner mens avstand til kjøretøyet foran opprettholdes, kan smart hastighetskontroll plutselig akselerere til angitt hastighet. Vær alltid oppmerksom på uventede og plutselige situasjoner.
- Bilens hastighet kan reduseres i en oppoverbakke eller økes i en nedoverbakke.
- Vær alltid oppmerksom på situasjoner som kan oppstå, for eksempel når et kjøretøy plutselig svinger inn foran deg.
- Når du kjører med tilhenger eller tauer et annet kjøretøy, må du for sikkerhets skyld slå av Smart cruisekontroll.
- Slå av smart hastighetskontroll når din bil blir tauet.

- Smart hastighetskontroll vil kanskje ikke fungere på riktig måte hvis det er sterke elektromagnetiske forstyrrelser.
- Smart hastighetskontroll vil kanskje ikke registrere en hindring foran, noe som kan føre til en kollisjon. Følg alltid med forover for å hindre at det oppstår uventede og plutselige situasjoner.
- Kjøretøy som flytter seg foran deg med hyppig bytting av kjørefelt, kan forårsake en forsinkelse i reaksjonen til smart hastighetskontroll, eller at smart hastighetskontroll ikke reagerer på bilen som for øyeblikket befinner seg i et tilstøtende kjørefelt. Kjør alltid oppmerksomt for å hindre at det oppstår uventede og plutselige situasjoner.
- Vær alltid oppmerksom på omgivelsene og kjør sikkert, selv om det ikke vises en varselmelding eller høres en varsellyd.
- Hvis det blir vist en varselmelding eller avgitt en varsellyd for et annet system kan det hende at varselmelding eller varsellyd for smart hastighetskontroll ikke blir gitt.
- Det kan hende at du ikke hører varsellyden for assistansesystemet for unngåelse av frontkollisjon hvis omgivelsene er bråkete.
- Produsenten av bilen er ikke ansvarlig for noen brudd på trafikkregler eller ulykker forårsaket av fører.
- Still alltid inn kjørehastigheten etter fartsgrensen i området ditt.
- Avstand mellom kjøretøy, akselerasjon og reaksjonshastighet kan endres hvis førerens kjørestil endres.
- Bilen må kjøres tilstrekkelig til å reflektere den faktiske kjørestilen til føreren, slik som avstand mellom kjøretøy, akselerasjon og reaksjonshastighet.
- Basert på kjørestil gjenspeiler ikke om det er byttet fører når førerens kjørestil fastslås.
- Hvis du kjører under spesielle forhold, som snø, regn, tåke eller bratte bakker, kan det være bilen ikke kjøres i henhold til førerens kjørestil.

---

### **i** Informasjon

- Smart hastighetskontroll vil kanskje ikke fungere i noen sekunder etter at bilen, frontkamera eller frontradar er startet.
  - Du kan høre en lyd når bremsen kontrolleres av smart hastighetskontroll.
  - Det kan være Basert på kjørestil ikke reflekterer førerens kjørestil eller kjøreforhold som påvirker sikkerheten ved kjøringen.
  - Basert på kjørestil reflekterer ikke noen annen kjørestil enn avstand mellom kjøretøy, akselerasjon og reaksjonshastighet.
-

## Funksjonsfeil og begrensninger for smart hastighetskontroll

### Funksjonsfeil for smart hastighetskontroll

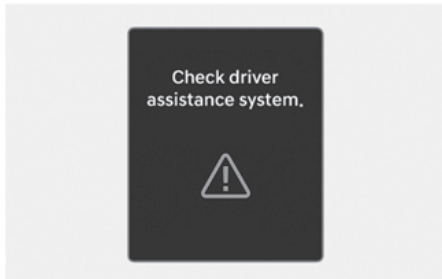

Når smart cruisekontroll ikke fungerer som den skal, vil varselmeldingen ('Kontroller førerassistansesystemet') vises, og hovedvarsellampen (⚠) vises på kombiinstrumentet. Vi anbefaler at kjøretøyet kontrolleres hos en autorisert HYUNDAI-forhandler.

### Smart hastighetskontroll deaktivert

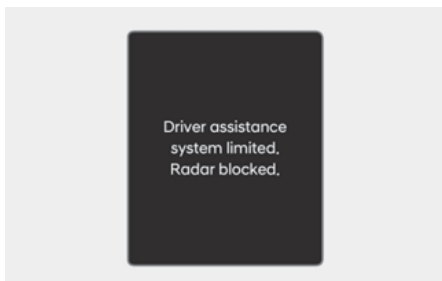

Når frontradarens deksel eller sensor er dekket av snø, regn eller fremmedlegeme kan dette redusere registreringsevnen og midlertidig begrense eller deaktivere smart hastighetskontroll.

Hvis dette skjer, vises varselmeldingen i kombiinstrumentet i en viss periode.

Smart hastighetskontroll vil fungere på riktig måte igjen når snø, regn eller fremmedlegemer fjernes.

### ⚠ ADVARSEL

Selv om varselmeldingen ikke vises på instrumentpanelet kan det hende at smart hastighetskontroll ikke fungerer skikkelig.

### ⚠ FORSIKTIG

Det kan skje at systemet for smart hastighetskontroll ikke fungerer riktig i et område (f.eks. i åpent terreng), der noen stoffer ikke oppdages etter at du har slått PÅ bilen.

### Begrensninger for smart hastighetskontroll

Smart hastighetskontroll vil kanskje ikke fungere på riktig måte eller fungere på uventet måte under følgende forhold:

- Registreringssensor eller omgivelsene er skitten eller skadet
- Spylervæske sprayes hele tiden eller vindusviskeren er på
- Kameralinsen er kontaminert på grunn av soting, film eller belegg på frontruten, skader på ruten eller fremmedlegemer som har satt seg fast (klistremerker, insekter osv.) på ruten
- Fukt på frontruten har frosset eller er ikke helt fjernet
- Synsfeltet for frontkameraet reduseres av skarpt sollys
- Gatelys eller lys fra et møtende kjøretøy reflekteres i våt veibane, for eksempel i en sølepytt på veien
- Temperaturen rundt frontkameraet er høy eller lav
- Det er plassert et objekt på dashbordet
- Omgivelsene er svært lyse

- Omgivelsene er svært mørke, for eksempel i en tunnel osv.
- Lysstyrken endres brått, for eksempel ved at man kjører inn eller ut av en tunnel
- Det er dårlig lys ute og frontysene er ikke på eller de er svake
- Kjøring i kraftig regn- eller snøvær, eller i tykk tåke
- Det kjøres gjennom damp, røyk eller skygge
- Kun en del av kjøretøyet registreres
- Kjøretøyet foran har ikke baklys, har uvanlig plassering av baklys osv.
- Det er dårlig lys ute og baklysene er ikke på eller de er svake
- Bakenden på kjøretøyet foran er liten eller ser ikke normal ut (for eksempel på skrå, veltet osv.)
- Kjøretøyet foran har lav eller høy bakkeklaring
- Et kjøretøy skjærer plutselig inn foran
- Bilen din blir tauet
- Kjøring gjennom en tunnel eller over en jernbro
- Kjøring i nærheten av områder der det finnes metallstoffer, f.eks. veiarbeidsområder, jernbane osv.
- Et objekt reflekteres av frontradar, som rekkverk, kjøretøy i nærheten osv.
- Støtfangeren rundt frontradaren har fått et støt, er skadet eller frontradar er ute av stilling
- Temperaturen rundt frontradaren er høy eller lav
- Kjøring der det er få kjøretøyer eller strukturer på store områder (for eksempel ørken, eng, forstad osv.)
- Kjøretøyet foran er laget av et materiale som ikke reflekteres av frontradaren
- Kjøring i nærheten av en bomstasjon eller trafikkmaskin på en hovedvei (eller motorvei)
- Ved kjøring på en glatt overflate på grunn av snø, vanndammer, is osv.
- Kjøring på svingete vei
- Kjøretøyet foran registreres sent
- Kjøretøyet foran blokkeres plutselig av et hinder
- Kjøretøyet foran bytter plutselig kjørefelt eller reduserer plutselig hastigheten
- Kjøretøyet foran er bøyd ut av form
- Kjøretøyet foran har høy eller lav hastighet
- Din bil skifter kjørefelt i lav hastighet når det er et kjøretøy foran
- Kjøretøyet foran er dekket av snø
- Ujevn kjøring
- Du kjører i en rundkjøring og kjøretøyet foran deg registreres ikke
- Du kjører kontinuerlig i en sirkel
- Kjøring på parkeringsplass
- Kjøring gjennom veiarbeidsområde, på grusvei, vei med delvis fast dekke, ujevn vei, over fartsdumper osv.
- Kjøring på svingete vei eller i hellinger osv.
- Kjøring langs en veikant med trær eller gatelys
- Dårlige veiforhold forårsaker kraftige vibrasjoner under kjøring
- Bilen din er lav eller høy på grunn av tung last, unormalt lufttrykk i dekkene osv.
- Ved kjøring på en smal vei med kraftig vegetasjon
- Det er elektromagnetiske forstyrrelser, som ved kjøring i et område med kraftige radiobølger eller elektrisk støv

- **Kjøring på svingete vei**

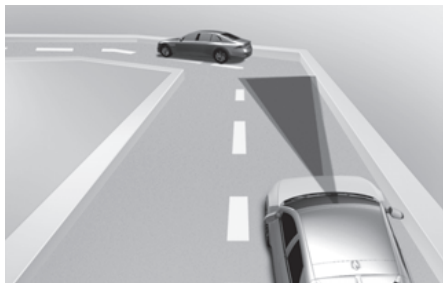

I svinger kan det hende at systemet for smart hastighetskontroll ikke registrerer et kjøretøy i samme kjørefelt og kan akselerere til innstilt hastighet. I tillegg kan bilens hastighet reduseres raskt når det plutselig registreres et kjøretøy foran.

Velg egnet innstilt hastighet i svinger og bruk bremsepedalen eller gasspedalen i henhold til vei- og kjøreforhold.



Bilens hastighet kan reduseres på grunn av en bil i det tilstøtende kjørefeltet.

Bruk gasspedalen og velg riktig hastighet. Kontroller og vær sikker på at veiforholdene tillater trygg betjening av Smart hastighetskontroll.

- **Kjøring på vei som heller**

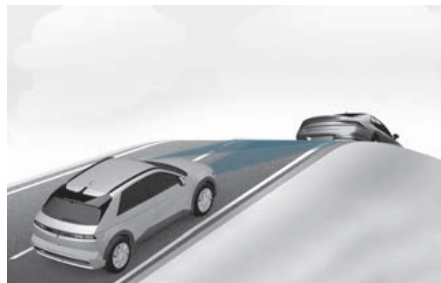

Ved kjøring i oppover- eller nedoverbakker vil kanskje ikke smart hastighetskontroll oppdage kjøretøy i bevegelse i din kjørefil og gjøre at bilen akselererer til angitt hastighet. I tillegg vil bilens hastighet reduseres raskt når det plutselig registreres et kjøretøy foran.

Velg egnet innstilt hastighet i bakker og bruk bremsepedalen eller gasspedalen i henhold til vei- og kjøreforhold.

- Når du bytter kjørefelt.



[A] Din bil

[B] Når kjøretøyet endrer fil

Når et kjøretøy beveger seg inn i ditt kjørefelt fra et tilstøtende kjørefelt kan det ikke bli registrert av sensoren før det er i sensorens registreringsområde. Smart hastighetskontroll vil kanskje ikke registrere kjøretøyet når kjøretøyet brått skifter kjørefelt. I dette tilfellet må du holde en trygg bremseavstand og, hvis mulig, trakk inn bremsepedalen for å redusere kjørehastigheten for å holde en trygg avstand.

- Situasjoner når deteksjonen er begrenset

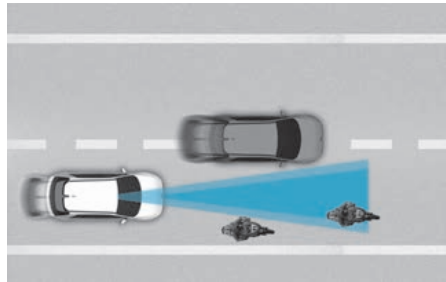

I følgende tilfeller kan det hende at noen kjøretøy, fotgjengere eller dyr i ditt kjørefelt ikke registreres av sensoren:

- Kjøretøy på siden
- Saktegående kjøretøy eller kjøretøy som plutselig bremses
- Kjøretøy med høyere klaring eller kjøretøy med last som stikker ut bak på kjøretøyet
- Kjøretøy hvor fronten er høyere på grunn av tung last
- Kjøretøyer innen ca. 2 m (6 fot) fra din bil
- Møtende kjøretøy
- Stoppede kjøretøy



- Kjøretøy med små bakprofiler, for eksempel tilhengere
- Smale kjøretøy som motorsykler eller sykler
- Spesialkjøretøy
- Dyr og fotgjengere
- Juster bilens hastighet ved å trå inn bremsepedalen i henhold til kjøreforholdene.
- Juster bilens hastighet ved å trå inn bremsepedalen i henhold til kjøreforholdene.

I følgende tilfeller kan det hende at kjøretøyet foran ikke registreres av sensoren:

- Du styrer bilen din
- Ved kjøring på smale veier eller veier med skarpe svinger
- Når et kjøretøy foran forsvinner i et veikryss kan bilen din akselerere.

Ta alltid hensyn til vei- og kjøreforhold når du kjører.

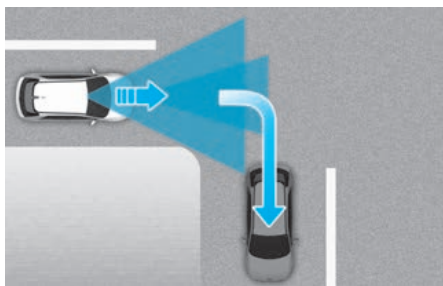

- Når et kjøretøy foran deg kjører ut av kjørefeltet kan det hende at smart hastighetskontroll ikke umiddelbart registrerer det nye kjøretøyet som nå befinner seg foran deg.

Ta alltid hensyn til vei- og kjøreforhold når du kjører.

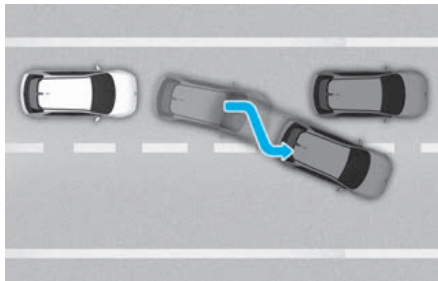

- Se alltid etter fotgjengere når bilen opprettholder avstanden til kjøretøyet foran.

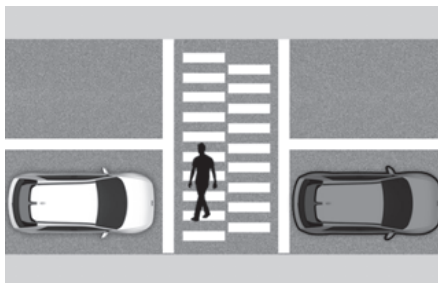

## Navigasjonsbasert smart hastighetskontroll (NSCC)

**+** utstyrsavhengig

Navigasjonsbasert smart hastighetskontroll vil hjelpe deg med å kjøre i en bestemt hastighet i henhold til veiforholdene ved kjøring på hovedvei ved å innhente informasjon om veien fra navigasjonssystemet mens smart hastighetskontroll er i drift.

### **i** Informasjon

- System for smart hastighetskontroll er tilgjengelig på visse motorveier.
- Navigasjonsbasert smart cruisekontroll fungerer på hovedveier (eller motorveier) og fungerer ikke i trafikkmaskiner eller kryss.
- Flere motorveier kan bli lagt til ved fremtidige oppdateringer av navigasjon.

### **Sakking av kurvesonen på motorveien**

Hvis bilens hastighet er høy vil funksjonen for automatisk senking av fart midlertidig redusere hastigheten for din bil for å hjelpe deg med å kjøre sikkert i en sving, basert på informasjon om svingen fra navigasjonen.

## Innstillinger for navigasjonsbasert smart hastighetskontroll

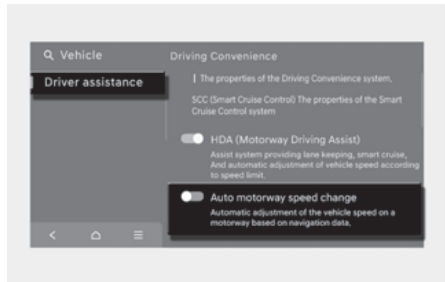

Med bilen slått på, velg **Innstillinger > Kjøretøy > Førerhjelp > Kjørekomfort > Automatisk endring av farten på motorveien** fra infotainmentsystemet for å slå på og av navigasjonsbasert smart hastighetskontroll.

### **i** Informasjon

Når det er et problem med navigasjonsbasert smart hastighetskontroll, kan ikke funksjonen stilles inn i infotainmentsystemet.

## Bruk av navigasjonsbasert smart hastighetskontroll

### Driftsbetingelser

Navigasjonsbasert smart hastighetskontroll er klart til bruk hvis alle av følgende betingelser er innfridd:

- Velg **“Automatisk hastighetsendring på motorvei”** fra infotainmentsystemet.
- Smart hastighetskontroll er i drift
- Kjøring på hovedvei

### **i** Informasjon

For mer informasjon om hvordan man bruker system for smart hastighetskontroll, se delen “Smart hastighetskontroll (SCC)” i dette kapittelet.

### Visning og kontroll av navigasjonsbasert smart hastighetskontroll

Når navigasjonsbasert smart hastighetskontroll er i bruk, vises følgende på instrumentpanelet:



### Navigasjonsbasert smart hastighetskontroll i ventemodus

Hvis driftsbetingelsene er oppfylt, lyser den grønne kontrollampen **NAV**.

### Bruk av navigasjonsbasert smart hastighetskontroll

Mens hastigheten kontrolleres, vil den grønne **NAV** indikatorlampen blinke.

### Midlertidig avbrutt eller avbrutt av sjåføren

I tilfelle navigasjonsbasert smart hastighetskontroll ikke kan kontrollere bilen, for eksempel når Smart hastighetskontroll er midlertidig avbrutt eller navigasjonssystemet søker etter en rute, vil den grå indikatorlampen **NAV** lyse.

Når føreren trykker ned gasspedalen, vil den hvite **NAV** indikatorlampen blinke.

### **!** ADVARSEL



Varselmeldingen **“Kjør forsiktig”** vil vises under følgende forhold:

- Navigasjonsbasert smart hastighetskontroll kan ikke senke din bils hastighet til en sikker hastighet

### **i** Informasjon

Bildene og fargene på instrumentpanelet kan variere avhengig av instrumentpaneltypen eller temaet som er valgt i infotainmentsystemet.

### Sakking av kurvesonen på motorveien

- Avhengig av den kommende svingen på hovedveien vil bilen bremse og etter at den har passert svingen vil bilen akselerere til innstilt hastighet for smart hastighetskontroll.
- Bilens bremsetid kan variere, avhengig av bilens hastighet og hvor skarp svingen er. Deselerasjonen kommer til å starte fortere avhengig av farten på kjøringen.

### Begrensninger for navigasjonsbasert smart hastighetskontroll

Navigasjonsbasert smart hastighetskontroll vil kanskje ikke fungere på riktig måte under følgende forhold:

- Navigasjonen fungerer ikke som den skal.
- Kartinformasjonen blir ikke overført på grunn av feilmeldingene ved infotainmentsystemet
- Fartsgrense og veiinformasjon i navigasjonen er ikke oppdatert
- Kartinformasjon og faktisk vei er forskjellig på grunn av feil ved sanntids GPS-data eller kartinformasjon
- Navigasjonen søker etter en rute under kjøring
- GPS-signaler er blokkert i områder, slik som i en tunnel
- En vei deles i to eller flere veier og går så sammen igjen
- Føreren kjører utenom ruten som er angitt i navigasjonen
- Ruten til bestemmelsesstedet endres eller avbrytes ved at navigasjonen tilbakestilles (inkludert TPEG-endring)
- Bilen kjører inn på en bensinstasjon eller rasteplass
- Android Auto eller Car Play er i drift
- Navigasjonen kan ikke registrere gjeldende posisjon for bilen (f.eks. der

oppførte veier inkludert overganger ved siden av hovedveier eller tilstøtende veier går parallelt)

- Navigasjonen blir oppdatert under kjøring
- Navigasjonen blir startet på nytt under kjøring
- Fartsgrense for noen deler endres på grunn av veiforhold
- Kjøring på vei som er under konstruksjon
- Kjøring i situasjoner med kjørefeltbegrensninger
- I dårlig vær som kraftig snø, regnvær osv.
- Kjøring på vei som har skarpe svinger

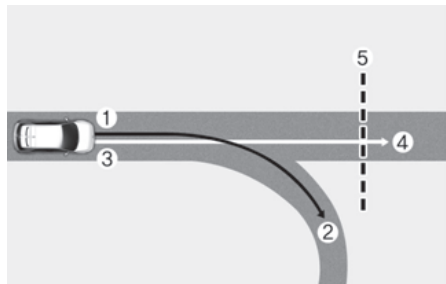

- (1) Konfigurer rute
- (2) Grenlinje
- (3) Kjørerute
- (4) Hovedvei
- (5) Buet veistrekning

- Når det er et avvik mellom angitt rute i navigasjon (sidevei) og kjøreruten (hovedvei) kan det hende at automatisk senking av fart ved sving ikke fungerer før kjøreruten oppfattes som hovedvei.
- Når bilens kjørerute oppfattes som hovedvei ved å holde hovedveien i stedet for den angitte ruten vil automatisk senking av fart ved sving fungere. Avhengig av avstand til svingen og bilens hastighet kan bremsingen enten ikke være tilstrekkelig eller være veldig brå.

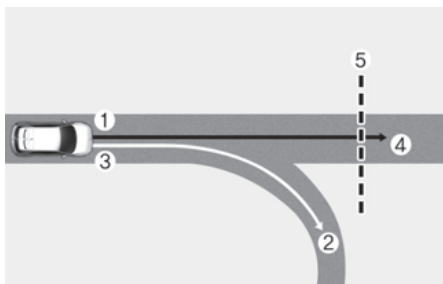

- (1) Konfigurer rute
- (2) Grenlinje
- (3) Kjørerute
- (4) Hovedvei
- (5) Buet veistrekning

- Når det er et avvik mellom navigasjonsruten (hovedvei) og kjøreruten (sidevei) kan det hende at automatisk senking av fart ved sving fungerer midlertidig basert på navigasjonens informasjon om svingete del på hovedveien.

- Når det bedømmes at du kjører utenfor ruten ved kjøring i trafikkmaskin og kryss vil automatisk senking av fart ved sving ikke fungere.

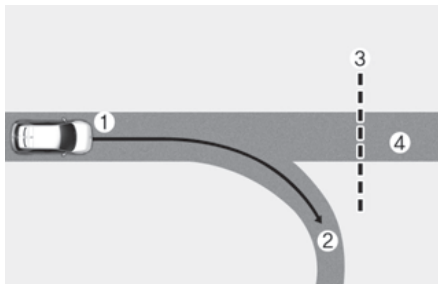

- (1) Kjørerute
- (2) Grenlinje
- (3) Buet veistrekning
- (4) Hovedvei

- Hvis det ikke er angitt bestemmelsessted på navigasjonen vil automatisk senking av fart ved sving operere basert på informasjon om svinger på hovedveien.
- Selv om du svinger av fra hovedveien kan automatisk senking av fart ved sving midlertidig fungere på grunn av navigasjonens informasjon om svinger på hovedveien.

### ⚠ ADVARSEL

- Navigasjonsbasert smart hastighetskontroll er ikke en erstatning for sikre kjørevaner, men kun en komfortfunksjon. Følg alltid med på veien, det er førerens ansvar å unngå brudd på trafikkreglene.
- Navigasjonens informasjon om fartsgrense kan avvike fra den faktiske fartsgrensen på veien. Det er førerens ansvar å kontrollere fartsgrensen på den aktuelle veien eller kjørefeltet.

- Navigasjonsbasert smart hastighetskontroll kommer automatisk til å avsluttes når du forlater motorveien på hovedveien. Ta alltid hensyn til vei- og kjøreforhold når du kjører.
  - Systemet med navigasjonsbasert smart hastighetskontroll vil kanskje ikke virke på grunn av biler som kjører foran og kjøreforhold. Ta alltid hensyn til vei- og kjøreforhold når du kjører.
  - Når du kjører med tilhenger eller tauer et annet kjøretøy slå av navigasjonsbasert smart hastighetskontroll av sikkerhetsgrunner.
  - Etter at du passerer en bomstasjon på en motorvei opererer navigasjonsbasert smart hastighetskontroll basert på den første filen. Hvis du flytter deg over til en av de andre filene, kan det hende at navigasjonsbasert smart hastighetskontroll ikke fungerer på riktig måte.
  - Bilens akselerasjon vil akselerere hvis føreren trækker på gasspedalen mens navigasjonsbasert smart hastighetskontroll er i bruk, og funksjonen vil ikke bremse bilen. Bilens hastighet kan imidlertid senkes hvis gasspedalen ikke trås inn tilstrekkelig.
  - Hvis føreren gir gass og slipper gasspedalen mens navigasjonsbasert smart hastighetskontroll er i bruk kan det hende at bilen ikke bremses tilstrekkelig eller den kan bremse brått til sikker hastighet.
  - Hvis svingen er for skarp eller slak kan det hende at navigasjonsbasert smart hastighetskontroll ikke fungerer.
- 

### **i** Informasjon

- Et Tidsgap kan oppstå mellom navigasjonens veiledning og når navigasjonsbasert smart hastighetskontroll starter og avslutter.
  - Hastighetsinformasjon i instrumentklyngen og navigasjon kan avvike.
  - Selv om du kjører i lavere hastighet enn den angitte hastigheten for smart hastighetskontroll, kan akselerasjon bli begrenset av fartskameraene og svingete vei foran.
  - Hvis navigasjonsbasert smart hastighetskontroll er i bruk mens man svinger av hovedveien og inn i trafikkmaskin, kryss, rasteplass osv., kan funksjonen fungere i en viss tidsperiode.
  - Navigasjonsbasert smart hastighetskontroll sin bremsing er kanskje ikke tilstrekkelig på grunn av veiforhold slik som ujevn kjørebane, smale kjørefelt osv.
-

## Kjørefeltassistanse (LFA)

**+** utstyrsavhengig

Kjørefeltassistanse registrerer kjørefeltmerking og/eller biler foran deg på veien, og sentrerer det i kjørefeltet.

### Registreringssensor



[A] Frontkamera

Frontkamera brukes som registreringssensor for å registrere kjørefeltmerking og biler foran.

Se illustrasjonen ovenfor for detaljert plassering av deteksjonssensoren.

### **!** FORSIKTIG

For mer informasjon om forholdsreglene for frontkameraet, se avsnittet "Assistansesystem for unngåelse av frontkollisjon (FCA)" i dette kapittelet.

## Innstillinger for kjørefeltassistanse

### **!** ADVARSEL

Når bilen og tilhengeren kobles sammen elektrisk, vises en advarsel på kombiinstrumentet, og kjørefeltassistenten deaktiveres. Funksjonen gjenopptas etter at tilhengerkontakten er frakoblet. (hvis utstyrt med en original Hyundai-del)

## Varslingsmetoder

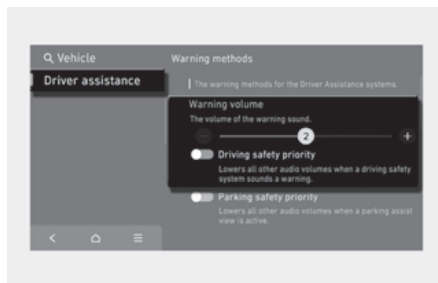

Med kjøretøyet på, velg **Innstillinger > Kjøretøy > Førerassistanse > Varselsmetoder** i infotainmentsystemet for å velge følgende:

- **Lydnivå for varsel:** Varselvolumet kan justeres.
- **Prioritet for kjøresikkerheter:** Kjøretøyet reduserer alle andre lydvolume når advarselen for systemet for førerassistanse høres.

### **i** Informasjon

- Hvis du endrer advarselsmetoden, kan advarselsmetoden for andre førerassistansesystemer endres.
- Advarselsmetoden vil opprettholde sin siste innstilling selv om bilen startes på nytt.
- Innstillingsmenyen er kanskje ikke tilgjengelig for din bil, avhengig av bilens funksjoner og spesifikasjoner.

## Bruk av kjørefeltassistanse

### Slå på/av kjørefeltassistanse

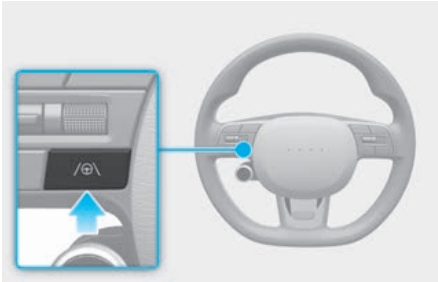

Med bilen på, trykk og hold knappen for kjørefeltsikkerhet inne på rattet for å slå på kjørefeltassistanse. Den grå eller grønne varsellampen (⊕) vil tennes i instrumentpanelet.

Trykk på knappen en gang til for å slå av funksjonen.

### Filfølgerassistert



Hvis bilen foran og/eller begge kjørefeltmerkingene registreres og din bils hastighet er under 180 km/t (110 mph), vil den grønne (⊕) indikatoren lyse på instrumentpanelet, og kjørefeltassistansen vil hjelpe bilen med å bli i kjørefeltet ved å assistere rattet.

### ⚠ FORSIKTIG

Når rattet ikke assisteres, vil den hvite (⊖) indikatorlampen blinke og deretter endres til grå.

### Varsel om hender av rattet

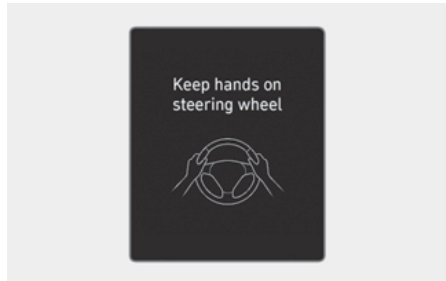

Hvis føreren tar hendene av rattet i flere sekunder, vil varselmeldingen «**Hold hendene på rattet**» vises, og det vil høres et lydvarsel i trinn.

Første trinn: Varselmelding

Andre trinn: Varselmelding (rødt ratt) med en varsellyd

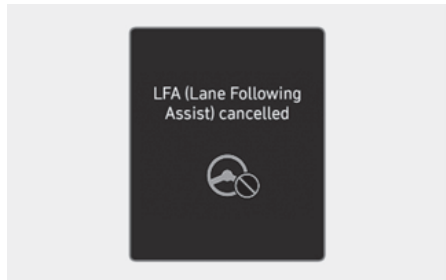

Hvis føreren fortsatt ikke har hendene på rattet etter meldingen om hender av rattet, blir meldingen «**Filholderassistert (LFA) avbrutt**» vist, og kjørefeltassistenten blir automatisk avbrutt.



## ⚠ ADVARSEL

- Rattet vil kanskje ikke bli kontrollert hvis rattet holdes veldig hardt eller hvis rattet blir styrt over et visst nivå.
- System for kjørefeltassistanse fungerer ikke alltid. Det er førerens ansvar å trygt styre bilen og holde den i sin kjørefil.
- Varselmeldingen om hender av rattet kan komme sent avhengig av veiforholdene. Ha alltid hendene på rattet mens du kjører.
- Hvis du bruker hansker eller holder rattet veldig lett, kan det hende at varslingsmeldingen for hands-off vises fordi filfølgingsassistenten ikke registrerer at føreren har hendene på rattet.
- Hvis du fester gjenstander til rattet kan det hende at varselet for hendene av rattet ikke vil fungere som det skal.

## i Informasjon

- For flere detaljer om innstillinger for instrumentpanelet, se avsnittet "Klyngedisplay" i kapittel 4.
- Når begge kjørefelt registreres vil kjørefeltlinjene på instrumentpanelet endres fra grå til hvit.

Kjørefelt ikke oppdaget/oppdaget



- Bildene og fargene på instrumentpanelet kan variere avhengig av instrumentpaneltypen eller temaet som er valgt i infotainmentsystemet.
- Hvis kjørefeltmerkingene ikke registreres kan rattkontroll av system for kjørefeltassistanse begrenses, avhengig av hvorvidt det er en bil foran eller kjøreforholdene.
- Selv om styringen assisteres av systemet for kjørefeltassistanse kan føreren kontrollere rattet.
- Rattet kan føle tyngre eller lettere når rattet er assistert av kjørefeltassistanse enn når det ikke er det.

## Funksjonsfeil og begrensninger for kjørefeltassistanse

### Funksjonsfeil for kjørefeltassistanse

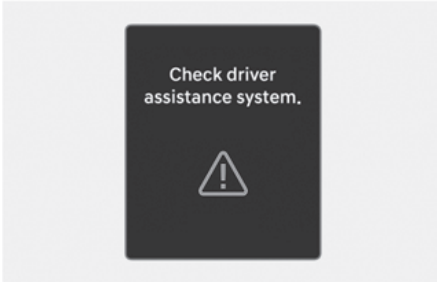

Når kjørefeltassistansen ikke fungerer optimalt, vil “**Kontroller systemet for førerassistanse**” varselmeldingen vise i instrumentpanelet i flere sekunder, og hovedvarsellyset (⚠) vises i instrumentpanelet. Om dette skjer, anbefaler vi at du får bilen kontrollert hos en autorisert HYUNDAI-forhandler.

### Begrensninger for kjørefeltassistanse

For mer informasjon om begrensninger for kjørefeltassistanse, se “Filholdeassistanse (LKA)” avsnittet i dette kapitlet.

#### **i** Informasjon

For mer informasjon om forholdsregler for kjørefeltassistanse, se “Funksjonsfeil og begrensninger for filholderassistenten” avsnittet i dette kapitlet.

#### **⚠** ADVARSEL

Kjørestabiliteten kan reduseres når bilen er overbelastet eller vektfordelingen er ujevn. Dette kan forringe kjørefeltassistentens ytelse.

## System for assistanse for motorveikjøring (HDA)

**+ utstyrsavhengig**

### System for assistanse for motorveikjøring

System for assistanse for motorveikjøring hjelper deg med å holde en angitt avstand og hastighet fra kjøretøyet foran når du kjører på en hovedvei, og hjelper deg med å sentrere kjøretøyet i kjørefeltet.

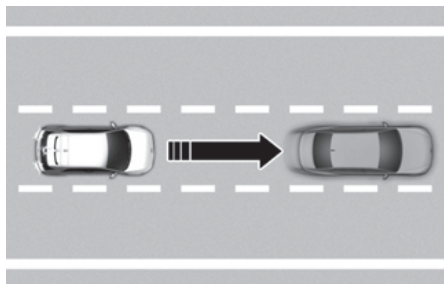

### Filskifteassistent for motorvei

**+ utstyrsavhengig**

Funksjonen filskifteassistent for motorvek hjelper deg med å skifte kjørefelt i den retningen du betjener blinklysbyteren hvis funksjonen vurderer at det er mulig å skifte kjørefelt.

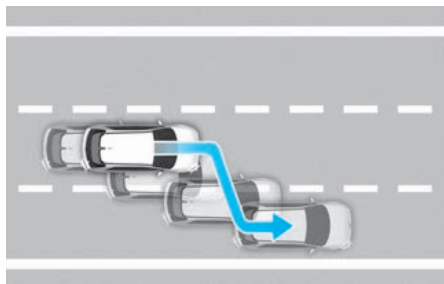

## i Informasjon

- Systemet for assistanse for motorveikjøring er kun tilgjengelig på visse motorveier.
- Systemet for assistanse for motorveikjøring fungerer på hovedveier og fungerer ikke i trafikkmaskiner eller kryss.
- Flere motorveier kan bli lagt til ved fremtidige oppdateringer av navigasjon.

## Registreringssensor

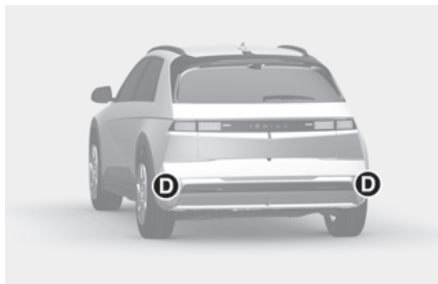
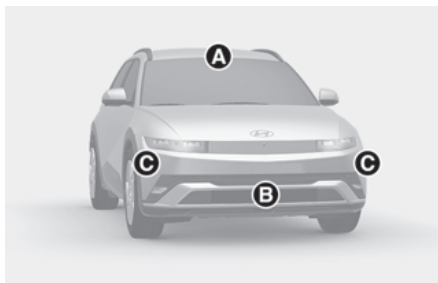

- [A] Frontkamera  
 [B] Frontradar  
 [C] Hjørneradar foran (utstyrsavhengig),  
 [D] Hjørneradar bak (utstyrsavhengig)

Se bildet over for nøyaktig plassering av registreringssensorene.

### FORSIKTIG

For mer informasjon om forholdsregler for registreringssensorene, se delen «Assistansesystem for unngåelse av frontkollisjon (FCA)» i dette kapittelet.

## Innstillinger for assistanse for motorveikjøring

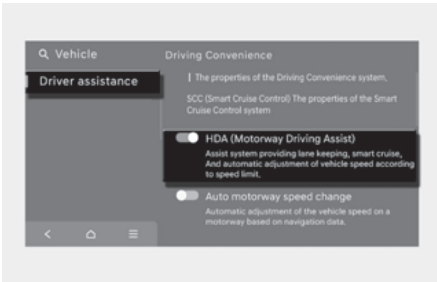

Med kjøretøyet på, velg eller fravelg **Innstillinger > Kjøretøy > Førerhjelp > Kjørekomfort > HDA (Kjøringsinnstilling motorvei)** fra menyen Innstillinger for å velge en funksjon som skal brukes.

Hvis **Kjøringsinnstilling motorvei** er valgt, hjelper det med å opprettholde avstanden til kjøretøyet foran, opprettholde innstilt hastighet og holde bilen i kjørefeltet.

### **Grunnleggende funksjon**

Hvis «**HDA (kjøringsinnstilling motorvei)**» er valgt, hjelper det med å opprettholde avstand til kjøretøyet foran, opprettholde innstilt hastighet og holde bilen mellom kjørefelt.

### **Filskifteassistent for motorvei**

 utstyrsavhengig

Hvis «**Assistansesystem for filskifte (motorvei)**» er valgt, hjelper den føreren med å skifte fil.

### Informasjon

- Når «**HDA (Assistansesystem for kjøring på motorvei)**» er valgt vekk, kan ikke innstillingen for «**Assistansesystem for filskifte (motorvei)**» endres.
- Hvis det er et problem med funksjonene kan ikke innstillingene endres. Vi anbefaler at kjøretøyet kontrolleres hos en autorisert HYUNDAI-forhandler.
- Hvis bilen startes på nytt, vil funksjonene beholde siste innstilling.

### ADVARSEL

For din sikkerhet bør du bare endre innstillinger etter å ha parkert bilen på et sikkert sted.

### ADVARSEL

Når bilen og tilhengeren kobles sammen elektrisk, vises en advarsel på kombiinstrumentet, og Assistansesystem for kjøring på motorvei deaktiveres. Funksjonen gjenopptas etter at tilhengerkontakten er frakoblet. (hvis utstyrt med en original Hyundai-del)

## Advarselmetode

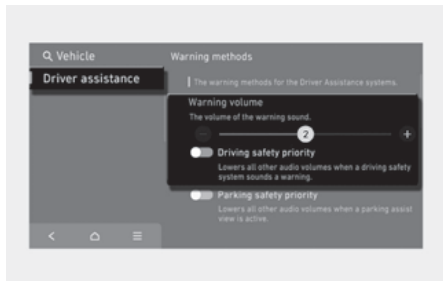

Med kjøretøyet på, velg **Innstillinger > Kjøretøy > Førerassistanse > Varselmetoder** i infotainmentsystemet for å velge følgende:

- **Lydnivå for varsel:** Varselvolumet kan justeres.
- **Prioritet for kjøresikkerheter:** Kjøretøyet reduserer alle andre lydvolume når advarselen for systemet for førerassistanse høres.

### **i** Informasjon

- Hvis du endrer Advarselmetoder, kan Advarselmetoder for andre førerassistansesystemer endres.
- Advarselmetoden vil opprettholde sin siste innstilling selv om bilen startes på nytt.
- Innstillingsmenyen er kanskje ikke tilgjengelig for din bil, avhengig av bilens funksjoner og spesifikasjoner.

## Betjening av systemet for assistanse for motorvekjøring

### Grunnleggende funksjon

#### Viser driftsstatus

Du kan se statusen for smart hastighetskontroll i kjøreassistansevisningen på instrumentklyngen. For mer informasjon, se avsnittet «Visningsmoduser» i kapittel 4.

Systemet for assistanse for motorvekjøring vil bli vist som nedenfor, avhengig av funksjonens status.

Driftsstatus



Ventemodus

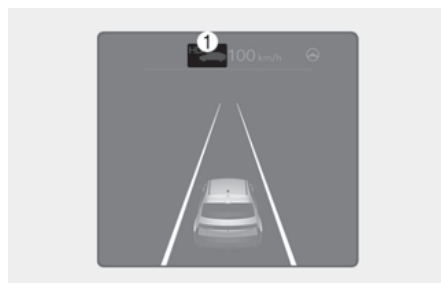

1. System for assistanse for motorveikjøring-indikator, hvis det er et kjøretøy foran og valgt avstandsnivå er vist.
  - System for assistanse for motorveikjøring-indikator (HDA)
    - Grønn HDA: Driftsstatus
    - Grå HDA: Ventemodus
    - Hvitt HDA blinker: Nedtrykt tilstand av gasspedalen
    - Viser ikke: Av
2. Angitt hastighet
3. Indikator for kjørefeltassistanse
4. Hvorvidt det er et kjøretøy foran og den valgte avstanden
5. Hvorvidt kjørefelt er registrert eller ikke

### **i** Informasjon

- For mer informasjon om skjermen se avsnittet "Smart hastighetskontroll (SCC)" og "Kjørefeltassistanse (LFA)" i dette kapittelet.
- Bildene og fargene på instrumentpanelet kan variere avhengig av instrumentpaneltypen eller temaet som er valgt i infotainmentsystemet.

### Betjening av systemet for assistanse for motorveikjøring

Systemet for assistanse for motorveikjøring er aktivert når:

- Ved kjøring på hovedveier eller motorveier, og når systemet for assistanse for motorveikjøring slås på ved å trykke på knappen for kjøreassistanse.
- Innkjøring til hovedveier mens filfølgerrassistent og smart hastighetskontroll er i drift.

### Starte på nytt etter stopp

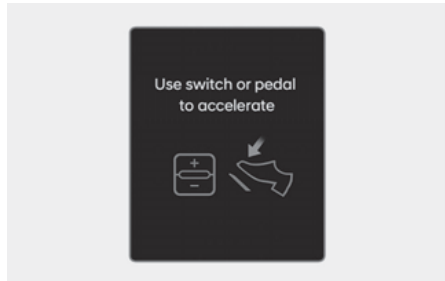

Når assistanse for motorveikjøring er i drift vil bilen din stoppe hvis kjøretøyet foran stopper. Hvis bilen foran deg setter seg i bevegelse innen 30 sekunder etter stopp vil også bilen din begynne å kjøre. Etter at kjøretøyet har stoppet og det har gått 30 sekunder, vises meldingen '**Bruk bryter eller pedal for å akselerere**' i instrumentklyngen. Trå inn gasspedalen eller betjen bryteren +, - eller  for å begynne kjøring.

## Varsel om hender av rattet

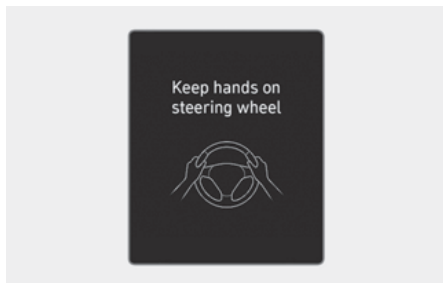

Hvis føreren tar hendene av rattet i flere sekunder, vil varselmeldingen '**Hold hendene på rattet**' vises, og det vil høres et lydvarsel i trinn.

Første trinn: Varselmelding

Andre trinn: Varselmelding (rødt ratt) og lydvarsel

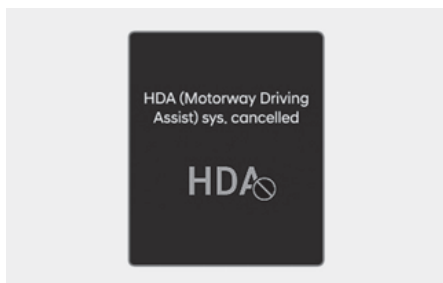

Hvis føreren fortsatt ikke har hendene på rattet etter hender-av-rattet-advarselen, vil varselmeldingen '**Assistanse for motorveikjøring deaktivert**' vises, og assistanse for motorveikjøring blir automatisk avbrutt.

## Fartsbegrensning

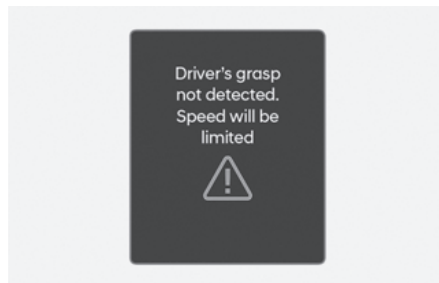

Når systemet for assistanse for motorveikjøring avbrytes av varselet om hender av rattet, begrenses farten.

Når fartsbegrensningen er i drift, vises varselmeldingen "**Førerens hender ikke oppdaget. Kjørehastigheten vil være begrenset**" vises på instrumentpanelet, og en varsellyd høres kontinuerlig.

## Kjøre på den ene siden av filen

**+** utstyrsavhengig

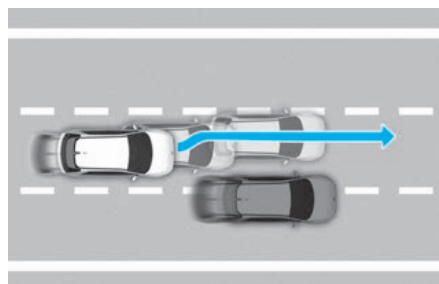

Når bilens hastighet er over 60 km/t (40 miles/t), hvis et registrert kjøretøy nær deg kjører nærme, vil bilen din kontrollere styringen i motsatt retning av kjøretøyet for å bidra til sikker kjøring. Hvis det er registrert kjøretøy på begge sider av filen som kjører nær deg, vil ikke funksjonen styre til motsatt side av filen.

### Ventemodus for systemet for assistanse for motorveikjøring

Når smart hastighetskontroll avbrytes midlertidig mens assistansesystemet for motorveikjøring er i drift, vil assistansesystemet for motorveikjøring settes til ventemodus. Her vil filholderassistanse fungere på riktig måte.

### i Informasjon

- Fartsbegrensning hjelper deg å kjøre under 60 km/t (40 miles/t). På dette tidspunktet senker bilen hastigheten pga. bilen foran. Etter at bilen har senket hastigheten, kan den ikke akselerere automatisk.
- Fartsbegrensning avbrytes under følgende forhold:
  - Når føreren griper rattet igjen
  - Når føreren slår på filfølgerassistert ved å trykke på knappen for kjørefeltassistanse (/⊕\)
  - Når føreren trykker på bryteren +, -, II⊙ eller ⊕-knappen, eller gasspedalen eller bremsepedalen er trykket ned

### Filskifteassistent for motorvei

**utstyrsavhengig**

#### Viser driftsstatus

Du kan se statusen for funksjonen filskifteassistent for motorvei i kjøreassistansevisningen på instrumentpanelet. Se delen "Klyngedisplay" i kapittel 4.

Filskifteassistent for motorvei vil bli vist som nedenfor, avhengig av funksjonens status.

Viser driftsstatus

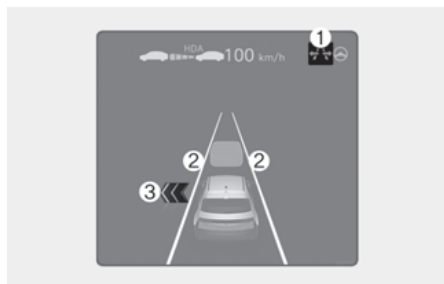

Filskifteassistent for motorvei er klar for bruk

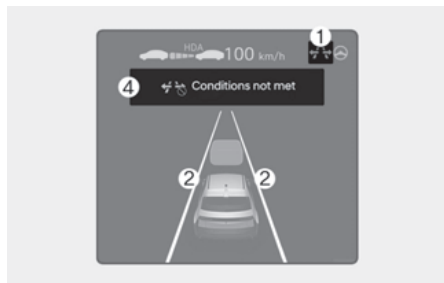

1. Indikator for filskifteassistent for motorvei (🚗↔️)
  - Grønn PÅ: Klar tilstand
  - Grønn blinker: Driftsstatus
  - Grå PÅ: Ventemodus
  - Hvitt blinker: Avbrutt tilstand (vis bare en viss tid)
2. Kjørefeltlinje
  - Kjørefeltlinjen vises på samme måte som indikatoren for filskifteassistent for motorvei (1). Men i tilfelle



funksjonen er i standby, viser den om kjørefeltlinjen er registrert.

### 3. Grønn pil og skygge

- Den grønne pilen vises når en bestemt tid har gått siden funksjonen startet, og til filskiftet er fullført.

### 4. Melding

- Melding vises når funksjonen ikke er på selv om blinklyset er slått på.
- Melding vises når funksjonen avbrytes under drift.

### Slik slår du på filskifteassistent for motorvei

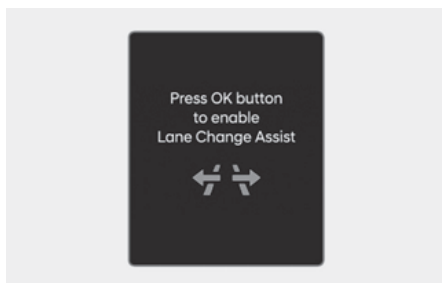

Filskifteassistent for motorvei slås på når følgende betingelser møtes:

- Slå på assistenten for kjøring på motorvei ved hjelp av kjøreassistentknappen eller kjørefeltassistenten.

**“Kjørefeltskifteassistent (motorvei)”**

slås også på, og meldingen **“Trykk på**

**OK-knappen for å aktivere**

**kjørefeltskifteassistent”** vises i

kombiinstrumentet. .

### Filskifteassistent for motorvei er klar for bruk

Når filskifteassistent for motorvei er på, vil funksjonen være klar for bruk når alle følgende betingelser er innfridd:

- System for assistanse for motorveikjøring er i drift
- Filholderassistent er i drift
- Et kjøretøy bak din bil registres mer enn én gang etter at bilen er slått på
- Bilens hastighet er over 30 km/t (20 miles/t)
- Kjøretøyets hastighet er mellom 30-80 km/t (20-50 mph), et kjøretøy registreres i det bakre området av kjøretøyets venstre og høyre kjørefelt, og det er ingen fare for kollisjon ved skifte av kjørefelt.
- Varsel om hender av rattet vises ikke i instrumentpanelet
- Nødblinskyet er av

### **i** Informasjon

- Når filskifteassistent-funksjonen er slått på (indikator på), avbrytes ikke kjørefeltassistenten selv om blinklyset eller nødblinskyset er på.
- Filskifteassistent-funksjonen slås av automatisk under kjøring ved følgende veiforhold:
  - Ett kjørefelt
  - Vei du kommer til et kryss eller fotgjengerfelt
  - Vei uten struktur, slik som midtstripe, autovern osv.
  - Det er en fotgjenger eller syklist foran på veien
- Når funksjonen er klar og bilens hastighet er under 25 km/t (15 miles/t), skifter funksjonen til ventemodus.
- Når kjøretøyet kjører i en hastighet på mellom 30-80 km/t (20-50 miles/t) og det ikke registreres et kjøretøy i bakre del av kjøretøyet venstre og høyre kjørefelt, går funksjonen over i standby-modus.
- Hvis det er fare for kollisjon, går funksjonen over i standby-modus.
- Bildene og fargene på instrumentpanelet kan variere avhengig av instrumentpaneltypen eller temaet som er valgt for instrumentpanelet.

### **⚠** ADVARSEL

Når filskifteassistent for motorvei slås av under drift, avbrytes styreassistenten midlertidig. Vær alltid forsiktig under kjøring.

### Filskifteassistent for motorvei er i drift

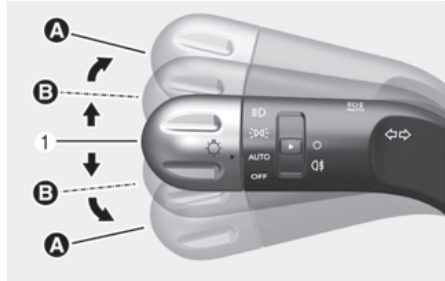

Funksjonen filskifteassistent for motorvei vil være i drift når du skyver blinklyshendelen opp eller ned til A- eller B-stilling mens funksjonen er klar (indikatoren er grønn), og alle følgende betingelser møtes:

- Føreren har hendene sine på rattet
- Det er ingen kollisjonsfare i retningen for filskift
- Det er en enkelt, stiplet linje i retningen for filskift
- Det er ingen varsler fra assistansesystemet for unngåelse av frontkollisjon eller assistansesystemet for unngåelse av blindsonekollisjon
- Bilen kjøres i midten av kjørefeltet (den må ikke kjøres i nærheten av den ene eller andre siden av kjørefeltet)
- Veien du kjører på, eller veien du er i ferd med å skifte inn på, er en vei der funksjonen kan fungere

## **i** Informasjon

- Når blinklysspaken står på [A].  
Hvis blinklysspaken slippes til midten (1) før du kjører inn i kjørefeltet, avbrytes kjørefeltassistensen for motorvei. Hvis blinklysspaken slippes til midten (1) etter å ha gått inn på kjørefeltet, skifter Filskifteassistent for motorvei kjørefelt og slår av blinklyset etter filskift.
- Når blinklysspaken står på [B].  
Når blinklyshendelen plasseres i B-stilling i en bestemt tidsperiode, vises den grønne pilen. Selv om hendelen slippes opp og returnerer til opprinnelig stilling (1) på dette tidspunktet, vil filskiftet fortsatt bli assistert.  
Når filskifte utføres av funksjonen, vil blinklysindikatoren blinke selv om blinklyshendelen ikke holdes, og blinklysindikatoren slås av når filskiftet er fullført.

### **Ventemodus for filskifteassistent for motorvei**

Funksjonen filskifteassistent for motorvei vil være i ventemodus når en av betingelsene for klar-modus ikke møtes, eller når du kjører inn på eller på en av følgende veier:

- Veier med en bestemt avstand fra bomstasjonen på hovedveien eller motorveien
- Veien fremover ender uten et flerplankryss eller kryss
- Vei med skarpe svinger
- Vei med smale kjørefelt
- Vei som er under konstruksjon

### **Filskifteassistent for motorvei avbrytes**

Funksjonen avbrytes når:

- Blinklysspaken er plassert på [A] og slippes til midten (1) før bilen trækker over en kjørefeltlinje mens motorveiens kjørefeltassistent er i bruk.
- Blinklyshendelen skyves i motsatt retning av filskiftet
- Rattet styres kraftig

### **⚠ ADVARSEL**

- Når funksjonen er i drift, vil funksjonen avbrytes hvis et av følgende skjer:
  - System for assistanse for motorveikjøring slås av
  - Kjørefeltassistanse eller smart cruisekontroll slås av eller avbrytes midlertidig
  - Varselmelding om hender av rattet vises i instrumentpanelet
  - Nødblinklyset slås på.
  - Det vises en varselmelding fra assistansesystemet for unngåelse av frontkollisjon eller assistansesystemet for unngåelse av blindsonekollisjon
  - En mulig kollisjon registreres i neste kjørefelt, selv om det ikke er noe varsel fra assistansesystemet for unngåelse av frontkollisjon eller assistansesystemet for unngåelse av blindsonekollisjon
  - Du kjører inn på en vei som er under konstruksjon
  - Filen du vil skifte til, forsvinner
  - Det er et problem med blinklyslampene

- Funksjonen filskifteassistent for motorvei er av (Funksjonen slås av når funksjonen slås av, veien endres til enveiskjøring, når det kommer et flerplankryss eller en fotgjengerovergang, når du kjører inn på en vei uten strutur som midstripe, autovern osv., eller når det er en fotgjenger eller syklist i kjørefeltet.)
- Når funksjonen er klar og bilens hastighet er under 25 km/t (15 miles/t), skifter funksjonen til ventemodus.
- Når kjøretøyet kjører i en hastighet på mellom 30-80 km/t (20-50 miles/t) og det ikke registreres et kjøretøy i bakre del av kjøretøyets venstre og høyre kjørefelt, går funksjonen over i standby-modus.
- Hvis det er fare for kollisjon, går funksjonen over i standby-modus.
- Når funksjonen er i drift, og funksjonen avbrytes avhengig av kjøreforholdene, kan det være bilen kjører til midten av kjørefeltet, eller styreassistanse kan avslutte. Ta alltid hensyn til vei- og kjøreforhold når du kjører.
- Funksjonen fungerer kanskje ikke riktig på veier med fotgjengere eller syklist, som et veikryss eller fotgjengerovergang. Ta alltid hensyn til vei- og kjøreforhold når du kjører.

## Funksjonsfeil og begrensninger for systemet for assistanse for motorveikjøring

### Funksjonsfeil for systemet for assistanse for motorveikjøring

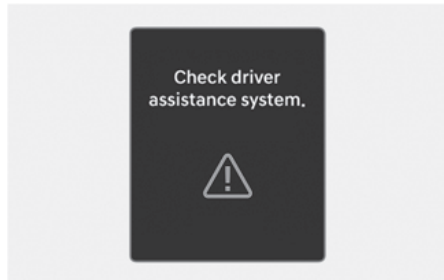

Når kjøreassistenten for motorvei ikke fungerer som den skal, vises varslingsmeldingene **“Kontroller førerassistansesystemet.”** og **“Kontroller kjørefeltskifteassistentfunksjonen”** og hovedvarsellampen (⚠) vises på kombiinstrumentet. Om dette skjer, anbefaler vi at du får bilen kontrollert hos en autorisert HYUNDAI-forhandler.

### ⚠ ADVARSEL

- Føreren er ansvarlig for å kontrollere bilen for sikker kjøring.
- Ha alltid hendene på rattet mens du kjører.
- Assistansesystemet for motorveikjøring er en støttefunksjon som bistår føreren med kjøring av bilen, og det er ikke et fullstendig selvstyrende kjøresystem. Sjekk alltid veiforholdene og utfør om nødvendig hensiktsmessige handlinger for å kjøre sikkert.
- Følg alltid med på veien, det er førerens ansvar å unngå brudd på trafikkreglene. Produsenten av bilen er ikke ansvarlig for noen brudd på trafikkregler eller ulykker forårsaket av fører.

- Assistansesystem for motorveikjøring vil ikke kunne vurdere alle trafikksituasjoner. Det kan hende at systemet for assistanse for motorveikjøring kanskje ikke registrerer mulige kollisjoner på grunn av funksjonsbegrensninger. Vær alltid oppmerksom på funksjonsbegrensningene. Det kan hende at hindringer som for eksempel kjøretøy, motorsykler, sykler, fotgjengere, uspesifiserte gjenstander eller strukturer som for eksempel autovern, bomstasjoner e.l. som bilen kan kollidere med, ikke blir oppdaget.
- Assistansesystemet for motorveikjøring slår seg automatisk av i følgende situasjoner:
  - Ved kjøring på steder hvor assistansesystemet for motorveikjøring ikke fungerer, slik som på rasteplass, i trafikkmaskin, i kryss osv.
  - Når navigasjonen ikke fungerer skikkelig, slik som når det blir oppdatert eller startes på nytt
- Når assistansesystemet for motorveikjøring opererer utilsiktet eller slår seg av, avhengig av veiforholdene (navigasjonsinformasjon) og omgivelsene.
- Kjørefeltassistanse kan deaktiveres midlertidig når frontkameraet ikke kan registrere kjørefelt skikkelig eller når advarsel for hender av er på.
- Det kan hende at du ikke hører varsellyden for assistansesystemet for motorveikjøring hvis omgivelsene er bråkete.
- Hvis bilen kjøres i høy hastighet (over en bestemt hastighet) i en sving, kan bilen krenge til den ene siden eller kjøre ut av kjørefeltet.
- Når du kjører med tilhenger eller tauer et annet kjøretøy, må du for sikkerhets skyld slå av assistansesystemet for motorveikjøring.
- Varselmeldingen om hender av rattet kan komme tidlig eller sent avhengig av hvordan du holder i rattet eller veiforholdene. Ha alltid hendene på rattet mens du kjører.
- For din egen sikkerhet bør du lese instruksjonsboken før du bruker assistansesystem for motorveikjøring.
- Kjøreassistansen på motorveien kommer ikke til å fungere når bilen har blitt startet, eller når sensorene oppdager elementer eller navigasjonen starter.

---

### ***Begrensning for assistansesystemet for motorveikjøring***

Assistanse for motorveikjøring vil kanskje ikke fungere skikkelig eller fungere på uventet måte under følgende forhold:

- Kartinformasjon og faktisk vei er forskjellig fordi navigasjonen ikke er oppdatert
- Kartinformasjon og faktisk vei er forskjellig på grunn av feil ved sanntids GPS-data eller kartinformasjon
- Infotainmentsystemet er overbelastet med å utføre funksjoner som rutesøk, videoavspilling, stemmegjenkjenning osv. samtidig
- GPS-signaler er blokkert i områder, slik som i en tunnel

- Førerer avviker fra ruten, eller ruten til bestemmelsesstedet endres eller avbrytes ved at navigasjonen tilbakestilles (inkludert TPEG-ending)
- Bilen kjører inn på en bensinstasjon eller rasteplass
- Android Auto eller Car Play er i drift
- Navigasjonen kan ikke registrere gjeldende posisjon for bilen (f.eks. der opphøyde veier inkludert overganger ved siden av hovedveier eller tilstøtende veier går parallelt)
- Hvit enkelt, stiplet linje eller veikant kan ikke registreres
- Veien er midlertidig kontrollert pga. veiarbeid osv.
- Det er ingen struktur, slik som midtstripe, autovern osv. på veien
- Det er et foranderlig felt i retningen for filskift
- Det er montert en tilhenger eller et tilhengerfeste

### **i** Informasjon

For mer informasjon om begrensninger for frontkamera, frontradar, hjørneradar foran og hjørneradar bak, se avsnittet "Assistansesystem for unngåelse av frontkollisjon (FCA)" og "Assistansesystem for unngåelse av blindsonkollisjon (BCA)" i dette kapittelet.

## Overvåkningssystem bakover (RVM)

**+** utstyrsavhengig

Overvåkningssystem bakover viser området bak bilen for å bistå deg ved parkering eller rygging.

### **Registreringssensor**

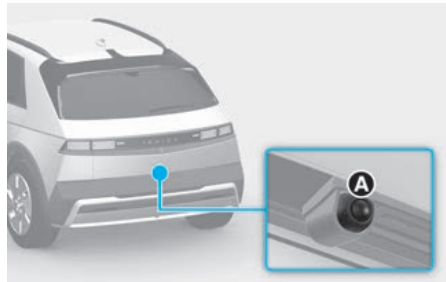

[A] Kamera med vidvinkel på baksiden

Se bildet over for nøyaktig plassering av registreringssensoren.

## Innstillinger for overvåkningssystem bakover

### Advarselsmetode

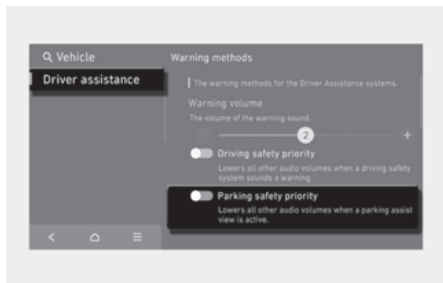

Med kjøretøyet på, velg **Innstillinger > Kjøretøy > Førerassistanse > Varselmetoder** i infotainmentsystemet for å velge følgende:

- **Prioritet for parkeringssikkerhet:** Bilen senker alle andre lydvolumer når ryggekameraet er i bruk.

### **i** Informasjon

- Hvis du endrer advarselsmetoden, kan advarselsmetoden for andre førerassistansesystemer endres.
- Advarselsmetoden vil opprettholde sin siste innstilling selv om bilen startes på nytt.
- Innstillingsmenyen er kanskje ikke tilgjengelig for din bil, avhengig av bilens funksjoner og spesifikasjoner.

### Kamerainnstilling

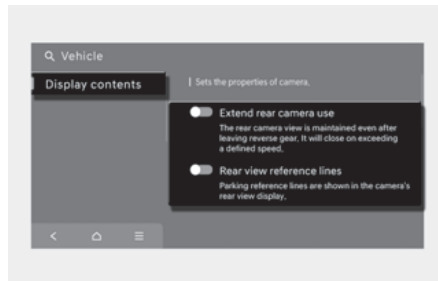

- Endre innholdet i Overvåkningssystem bakover i **Visningsinnhold** ved å trykke på oppsettsikonet (⚙️) på skjermen mens Overvåkningssystem bakover betjenes, eller velg **Innstillinger > Visning > Kamerainnstillinger > Visningsinnhold** i infotainmentsystemet mens motoren er på.
- I **Visningsinnhold**, kan du endre innstillinger for **“Utvidet ryggevaktt”** og **“Parkeringslinjer bakover”**.

### Utvidet bruk av ryggekamera

Når **“Utvidet ryggevaktt”** er valgt, vises parkeringsveiledningslinjer i bakoversikten.

### Referanselinjer for bakvisning

Ved å velge «**Parkeringslinjer bakover**», vil referanselinjer for bakvisning og ledelinjer for ovenfra bakfra vises på venstre side av infotainmentsystemet.

#### **i** Informasjon

- Den horisontale styrelinjen for parkeringsassistanse med visning bakover viser avstander på 0,5 m (20 tom.), 1 m (40 tom.) og 2,3 m (91 tom.) fra bilen.
- Den horisontale styrelinjen for parkeringsassistanse med visning bakover viser baklukens åpningsavstand og avstander på 1,5 m (60 tom.) fra bilen.

## Bruk av overvåkningssystem bakover

### Knapp for parkering/visning

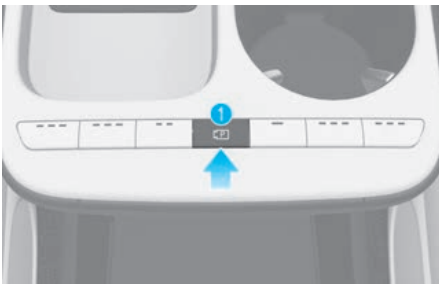

Trykk på parkering/visningsknappen (1) mens giret er i P (Parkering), D (Kjør) eller N (Nøytral) for å slå på overvåkningssystemet bakover.

### Bak



### Driftsbetingelser

- Giret står i R (revers).
- Parkerings-/visningsknappen (1) trykkes inn mens giret er i P (Parkering), N (Nøytral) eller D (Kjør), og kjøretøyets hastighet er 10 km/t (6 mph) eller mindre.

Trykk på knappen Endre visning (2) for å velge visning bakfra eller visning bakover.

### Av-forhold

- Giret et skiftet til P (parkering).
- Parkerings-/visningsknappen (1) eller infotainmentsystemknappen (3) trykkes inn.
- Giret er i N (Nøytral) eller D (Kjør) når bilens hastighet er over 10 km/t (6 mph).
- Den forrige knappen ◀ (4) velges på menyen for bakvisning.

#### **i** Informasjon

I tilfelle giret er i R (Revers), vil ryggefunksjonen komme til å skrus av.



### Overvåkningssystem bakover med utvidet visning

Ryggeinnstillingen kommer til å fortsette å vises på skjermen for å hjelpe deg med parkeringen.

#### Driftsbetingelser

Giret skiftes fra R (revers) til N (nøytral) eller D (kjør), og bilens hastighet er 10 km/t (6 mph) eller mindre.

#### Av-forhold

- Visning bakover slår seg av når bilens hastighet overskrider 10 km/t (6 miles/t).
- Skift til giret til P (parkering), og ryggefunksjonen kommer deretter til å skrus av.
- Trykk på knappen parkering/visning (1), og visning bakover vil slås av.

### Visning bakover under kjøring

Føreren kan sjekke visning bakover under kjøring, dette er for å bidra til sikker rygging.

#### Driftsbetingelser

- Parkerings-/visningsknappen (1) trykkes inn mens giret er i P (Parkering), N (Nøytral) eller D (Kjør), og kjøretøyets hastighet er over 10 km/t (6 mph).

#### Av-forhold

- Giret et skiftet til P (parkering).
- Parkerings-/visningsknappen (1) er trykket på nytt.
- En av knappene (3) til infotainmentsystemet velges.
- Den forrige knappen  (4) velges på menyen for bakvisning.

#### Under drift

I tilfelle giret skiftes til R (revers) mens visning bakover under kjøring vises på skjermen, endres skjermen til visning bakfra.

### Visning ovenfra bakover



Når du berører ikonet (2), vises visning ovenfra på skjermen. Her vises avstanden til kjøretøyet bak din bil under parkering.

#### Informasjon

- Visning bakfra slås ikke av uavhengig av modus når giret er i R (Revers).
- Når ryggevisningen er aktivert, vises den sist brukte visningsmodusen.
- Retningslinjene for parkering bak vises i visning bakfra og visning bakover. (I tilfelle den velges i **Innstillinger > Bil > Førerassistanse > Parkeringssikkerhet > Kamerainnstillinger > Visningsinnhold > Referanselinjer for bakvisning** i infotainmentsystemet). Retningslinjer for parkering bak vises imidlertid ikke bakfra under kjøring.
- Når bakvisningen slås ikke av under kjøring selv når bilens hastighet er lavere enn 10 km/t (6 mph) når den er på.
- Når visningen bakover under kjøring er slått på, vil bakvisninger deaktiveres.

## Funksjonsfeil og begrensninger for overvåkningssystem bakover

### Funksjonsfeil for overvåkningssystem bakover

Hvis Overvåkningssystem bakover ikke fungerer som det skal, hvis instrumentpanelet blafrer eller hvis kamerabildet ikke vises på riktig måte, anbefaler vi at du får bilen inspisert av en godkjent HYUNDAI-forhandler.

### Begrensninger for overvåkningssystemet bakover

Når bilen står i ro for lengre tid om vinteren, eller når bilen er parkert innendørs, kan eksosgasser midlertidig gjøre bildet uklart.

#### ADVARSEL

- Kameraet dekker IKKE hele området bak bilen. Føreren burde alltid sjekke området bak direkte gjennom speilene på innsiden og utsiden før bilen blir parkert eller før du rygger.
- Avstanden til objektet som vises på skjermen, kan avvike fra den faktiske avstanden. Dette skyldes at bildet som vises på ryggekameraskjermen, kalibreres ved å kalibrere bildet fra ryggekameraet.  
Når bilen vipres på grunn av last, kan det hende at parkeringslinjene ikke er korrekte. Sørg for å sjekke rundt kjøretøyet for din egen sikkerhet.
- Hold alltid linsen til ryggekameraet ren. Når linsen er dekket av fremmedlegemer kan det påvirke kameraets ytelse negativt og visning bakover vil kanskje ikke fungere på riktig måte. Du bør imidlertid unngå bruk av kjemiske løsemidler, for eksempel rengjøringsmidler som inneholder sterke alkaliske eller flyktige, organiske løsemidler (bensin, aceton osv.). Dette kan skade kameranlinser.

## Overvåkning med 360-graders visning (SVM)

 Utstyrsavhengig

Overvåkning med 360-graders visning bruker vidvinkelkameraer og viser bilder rundt bilen gjennom infotainmentsystemets skjerm for å hjelpe med sikker parkering eller kjøring.

### Registreringssensor

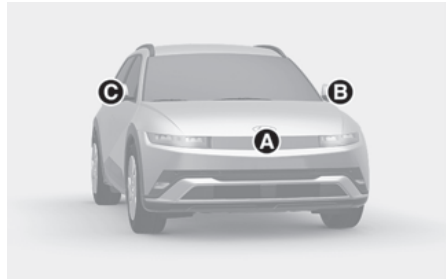

- [A] Kamera med vidvinkel foran
- [B] Kamera med vidvinkel på siden (Under det ytre speilet for å se bakfra)
- [C] Kamera med vidvinkel på siden (Under det ytre speilet for å se bakfra)
- [D] Kamera med vidvinkel på baksiden

Se bildet over for nøyaktig plassering av registreringssensorene.

## Innstillinger for overvåkingsystem med 360-graders visning

### Advarselsmetode

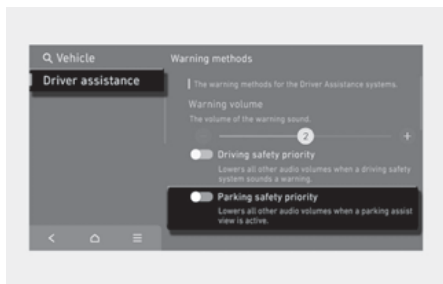

Med kjøretøyet på, velg **Innstillinger > Kjøretøy > Førerassistanse > Varselmetoder** i infotainmentsystemet for å velge følgende:

- **Prioritet for parkeringssikkerhet:** Bilen senker alle andre lydvolumer når omgivelsesmonitoren er i bruk.

### **i** Informasjon

- Hvis du endrer advarselsmetoden, kan advarselsmetoden for andre førerassistansesystemer endres.
- Advarselsmetoden vil opprettholde sin siste innstilling selv om bilen startes på nytt.
- Innstillingsmenyen er kanskje ikke tilgjengelig for din bil, avhengig av bilens funksjoner og spesifikasjoner.

### Kamerainnstilling

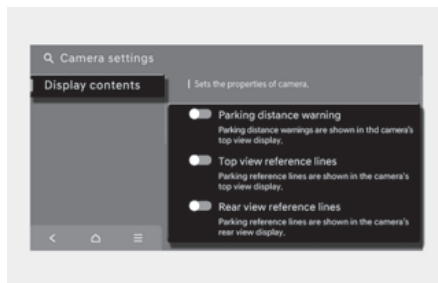

- Du kan endre «**Visningsinnhold**» for omgivelsesmonitoren ved å trykke på oppsettikonet (⚙️) på skjermen mens betjenes eller velg **Oppsett (Innstillinger) > Kjøretøy > Førerhjelp > Parkeringssikkerhet > Kamerainnstillinger** i infotainmentsystemet mens bilen er på.
- I **Visningsinnhold**, kan du endre innstillinger for **Advarsel for parkeringsavstand, Parkeringslinjer ovenfra og Parkeringslinjer bakfra**.

#### Advarsel for parkeringsavstand

I tilfelle **Advarsel for parkeringsavstand** er valgt vil bildet for parkeringsavstand vises på høyre side på skjermen for 360-graders visning.

#### Referanselinjer ovenfra

Når **Parkeringslinjer ovenfra** er valgt, vises en advarsel om parkeringsavstand på høyre side av omgivelsesmonitoren.

- Bildet kommer til å vises bare når advarselssystemet for parkeringsavstand advarer føreren.

### Referanselinjer for bakvisning

Når **Parkeringslinjer bakfra** er valgt, kan parkeringsassistenten vises på den bakre delen av bilen.

#### **i** Informasjon

- Den horisontale retningslinjen i parkeringsveiledningen bakfra ovenfra viser baklukeåpningsavstanden på 2 m (70 tommer) fra bilen.
- Den horisontale retningslinjen viser avstanden på 0,5 m (20 tom.), 1 m (40 tom.) og 2,3 m (91 tom.).

### Overvåkningssystem med 360-graders visning automatisk på

Når bilen er på, velg **Innstillinger > Kjøretøy > Førerassistanse > Parkeringssikkerhet > 360-graders visning auto På** i infotainmentsystemet for å bruke funksjonen.

## Bruk av overvåkningssystem med 360-graders visning

### Knapp for parkering/visning

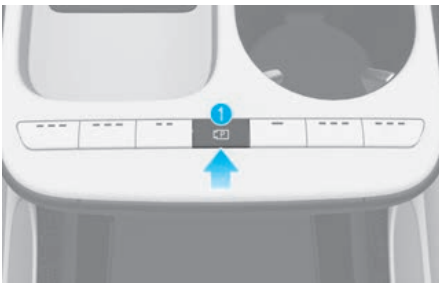

Trykk på knappen parkering/visning (1) for å slå på overvåkningssystem med 360-graders visning.

Trykk på knappen en gang til for å slå av funksjonen.

### Foran

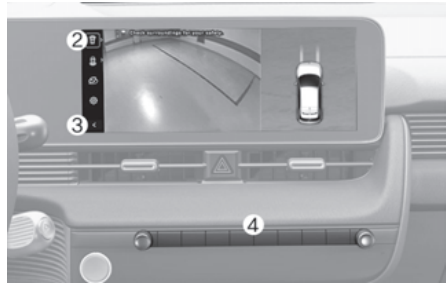

Forsiden vises på skjermen når giret er i N (nøytral) eller D (kjør) for å assistere i parkeringen.

Du kan velge visning ovenfra, forfra og fra siden ved hjelp av knappen for å endre visning (2).

### Driftsbetingelser

- Giret skyttes til i N (Nøytral) eller D (Kjør) fra R (Revers), og bilens hastighet er 10 km/t (6 mph) eller mindre.
- Parkerings-/visningsknappen (1) trykkes inn mens giret er i P (Parkerings), N (Nøytral) eller D (Kjør), og kjøretøyets hastighet er 10 km/t (6 mph) eller mindre.
- **Overvåkningssystem med 360-graders visning automatisk på**-funksjonen betjenes.  
Når **Førerhjelp > Parkeringssikkerhet > Overvåkningssystem med 360-graders visning automatisk på** valgt fra infotainmentsystemet, vises frontvisningen mens parkering.
- Bakfra-visningen velges ved å trykke på knappen for å endre visning (2).

#### **i** Informasjon

Når frontvisningen er aktivert, vises den sist brukte visningsmodusen.

**Av-forhold**

- Giret skifter fra N (Nøytral) eller D (Kjør) til P (Park) eller R (Revers).
- Parkerings-/visningsknappen (1) eller infotainmentsystemknappen (4) trykkes inn.
- Bilens hastighet er over 10 km/t (6 miles/t)
- Det velges den forrige knappen  (3)

**Visning forfra under kjøring**

Sjåføren kan sjekke forfra på skjermen for sikker kjøring.

Velg bakvisning mens du kjører ved å bruke knappen for å endre visning (2).

**Driftsbetingelser**

- Parkerings-/visningsknappen (1) trykkes inn mens giret er i N (Nøytral) eller D (Kjør), og bilens hastighet er 10 km/t (6 mph) eller mindre.

**Av-forhold**

- Parkerings-/visningsknappen (1) eller infotainmentsystemknappen (4) trykkes inn.
- Giret skifter fra N (Nøytral) eller D (Kjør) til P (Park) eller R (Revers).
- Visningsmodusknappen (2) trykkes inn når bilens hastighet er 10 km/t (6 mph) eller mindre.

**i Informasjon**

Overvåkningssystem med 360-graders visning kan slå seg av når bilens hastighet overskrider 10 km/t.

Overvåkningssystem med 360-graders visning kan imidlertid ikke slå seg på igjen selv om bilens hastighet er under 10 km/t (6 mph).

**i Informasjon**

- Når frontvisningen er aktivert under kjøring, vises den sist brukte visningsmodusen.
- Når frontvisningen slås ikke av under kjøring selv når bilens hastighet er lavere enn 10 km/t (6 mph) når den er på.
- Når frontvisningen under kjøring er på, vil frontoversikten og sidevisningen deaktiveres i alle hastigheter.

**Bak**

Baksiden vises på skjermen for å hjelpe til med parkering.

Du kan velge toppvisning, bakvisning, sidevisning og 3D-visning ved å bruke endre visningsknappen (2).

**Driftsbetingelser**

- Giret står i R (revers).
- Ryggevisning velges ved å trykke på knappen for endring av visning (2) etter å ha trykket på knappen for parkering/visning (1), mens giret er i P (parkering), N (nøytral) eller D (kjør), og kjøretøyets hastighet er 10 km/t (6 mph) eller mindre.

**Av-forhold**

- Giret står i R (revers).
- Parkerings-/visningsknappen (1) trykkes inn mens giret er i P (Parkering).

**i Informasjon**

Når giret er i R (Revers), slås ikke bakvisning av selv om knappen for infotainmentsystemet (4) trykkes inn.

### Visning bakover under kjøring

Føreren kan sjekke visning bakover under kjøring, dette er for å bidra til sikker rygging.

#### Driftsbetingelser

- Bakvisning velges ved å trykke på knappen for å endre visning (2) etter at du har trykket på Parkerings-/Vis-knappen (1), mens giret er i N (nøytral) eller D (kjøring), og bilens hastighet er over 10 km/t ( 6 mph).

Velg bakvisning eller 3D-visning mens du kjører ved å bruke knappen for å endre visning (2).

#### Av-forhold

- Giret et skiftet til P (parkering).
- Parkerings-/visningsknappen (1) eller infotainmentsystemknappen (4) trykkes inn.

### **i** Informasjon

- Når bakvisningen er aktivert under kjøring, vises den sist brukte visningsmodusen.
  - Parkeringslinjene for bakvisning fungerer ikke for bakvisning under kjøring.
  - Når bakvisningen slås ikke av under kjøring selv når bilens hastighet er lavere enn 10 km/t (6 mph) når den er på.
  - Når bakvisningen under kjøring er på, vil visningen bakover og sidevisningen deaktiveres i alle hastigheter.
- 

### 3D-visning

3D-visningen viser bildet rundt bilen fra forskjellige vinkler.

Du kan endre vinkler ved å trykke på skjermen. Trykk på 3D-visningsknappen på nytt for å gå tilbake til startvinkelen.

#### Driftsbetingelser

Ved å velge 3D-visningen ved å trykke på andre visningsknappen (2):

- Giret er i P (Parkering), N (Nøytral) eller D (Kjør) når bilens hastighet er under 10 km/t (6 mph).
- Overvåkningssystem med 360-graders visning slås på når giret er i R (Revers).

#### Av-forhold

Når giret er i P (parkering), N (nøytral) eller D (kjør):

- Bilen skifter til P (Parkering) fra N (Nøytral) eller D (Kjør).
- Parkerings-/visningsknappen (1) eller infotainmentsystemknappen (4) trykkes inn.
- Bilens hastighet er over 10 km/t (6 miles/t)

Når giret ikke er i R (Revers).

- Giret et skiftet til P (parkering)

### **i** Informasjon

- 3D-visning viser ikke retningslinjer.
  - Ovenfravisning-skjermen som vises sammen med front-/baksikt eller 3D-visning, konverterer originalbildene fra de fire vidvinkelkameraene til et 360-graders bilde av omgivelsene rundt bilen når man ser nedover.
  - Ovenfravisningen vises ikke sammen med vidvinkelvisningen foran/bak.
  - Innzoomingen i toppvisningen kan stilles inn ved å knipe inn/ut i området for toppvisning.
-

## Funksjonsfeil og begrensninger for overvåkningssystem med 360-graders visning

### Funksjonsfeil for overvåkningssystem med 360-graders visning

Hvis overvåkningssystemet med 360-graders visning ikke fungerer som det skal, hvis instrumentpanelet blaffer eller hvis kamerabildet ikke vises på riktig måte, anbefaler vi at du får bilen inspisert hos en godkjent HYUNDAI-forhandler.

### Begrensninger for overvåkningssystem med 360-graders visning

- Skjermbildet kan bli unormalt, og du kan få opp et ikon øverst til venstre på skjermen under følgende forhold:
  - Bakluken åpnes
  - Fører- eller passasjer døren er åpnet
  - Sidespeilet er foldet inn

### ADVARSEL

- For å forhindre kollisjon må du ALLTID se godt rundt bilen for å passe på at det ikke finnes objekter eller hindringer i veien før du beveger bilen. Bildet du ser på skjermen, stemmer ikke alltid overens med kjøretøyets faktiske plassering.
- Avstanden til objektet som vises på skjermen, kan avvike fra den faktiske avstanden. Dette skyldes at bildet som vises på omgivelsesmonitoren, kalibreres ved å kalibrere bildet fra kameraet.

Når bilen vipres på grunn av last, kan det hende at parkeringslinjene ikke er korrekte. Sørg for å sjekke rundt kjøretøyet for din egen sikkerhet.

- Omgivelsesvisning er utviklet for bruk på flatt underlag. Hvis det brukes på veier med høydeforskjeller, for eksempel fortauskanter og fartsdumper, kan det derfor hende at bildet på skjermen ikke ser riktig ut.
- Hold alltid kameralinsen ren. Når linsen er dekket av fremmedlegemer kan det påvirke kameraets ytelse negativt og visning bakover vil kanskje ikke fungere som normalt. Du bør imidlertid unngå bruk av kjemiske løsemidler, for eksempel rengjøringsmidler som inneholder sterke alkaliske eller flyktige, organiske løsemidler (bensin, aceton osv.). Dette kan skade kameralinsen.

### Informasjon

360-gradersmonitoren bruker kameraene på kjøretøyet for å vise bilder rundt kjøretøyet gjennom infotainmentsystemets skjerm. Bildet som vises på skjermen kan se unaturlig ut, avhengig av omgivelsene.

## Assistansesystem for unngåelse av krysstrafikkollisjon ved rygging (RCCA)

 utstyrsavhengig

Assistenten for unngåelse av krysstrafikkollisjon registrerer kjøretøy som nærmer seg bakfra til venstre eller høyre mens bilen din rygger, og advarer deg om en mulig kollisjon med en varselmelding og en varsellyd. Assistenten for å unngå kollisjon bakfra kan også hjelpe deg med å bremse bilen for å unngå en kollisjon. Assistenten for unngåelse av krysstrafikkollisjon bakfra kan også hjelpe deg med å bremse bilen for å unngå en kollisjon.

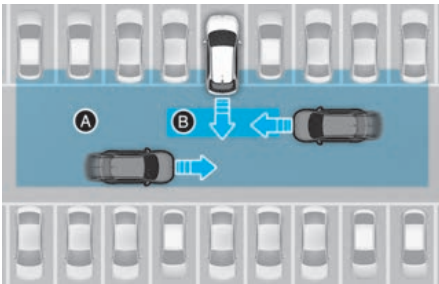

[A] Driftsrekkevidde for krysstrafikkvarsling ved parkering

[B] Driftsrekkevidde for assistansesystemet for unngåelse av kollisjon for krysstrafikk

 **FORSIKTIG**

Varseltiden kan variere etter hastighet på kjøretøyet som nærmer seg.

## Registreringssensor



[A] Hjørneradar bak

Se bildet over for nøyaktig plassering av registreringssensorene.

### Informasjon

For flere detaljer om forholdsregler for de bakre hjørneradar, se "Assistansesystem for unngåelse av blandsonekollisjon (BCA)" avsnittet i dette kapitlet.



## Innstillinger for assistansesystemet for unngåelse av krysstrafikkollisjon bak

### Bakre sidesikkerhet

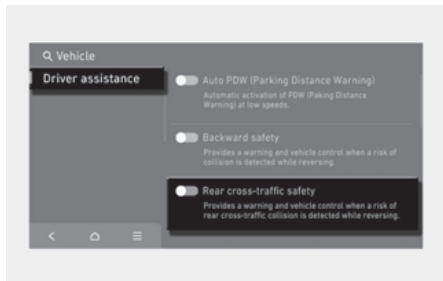

Med kjøretøyet på, velg **Innstillinger > Kjøretøy > Førerassistanse > Parkeringssikkerhet > Sikkerh. kryss. trafikk bak** i infotainmentsystemet for å slå på og av funksjonen for varsel for bakre sidekollisjon.

### ADVARSEL

- Når bilen startes på nytt, vil assistansesystemet for unngåelse av krysstrafikkollisjon ved rygging alltid slå seg på. Men hvis **'Sikkerh. kryss. trafikk bak'** velges etter at bilen startes på nytt, så må føreren alltid være oppmerksom på omgivelsene og kjøre sikkert.
- Når bilen og tilhengeren kobles sammen elektrisk, vises en advarsel på kombiinstrumentet, og assistansesystemet for unngåelse av krysstrafikkollisjon ved rygging deaktiveres. Funksjonen gjenopptas etter at tilhengerkontakten er frakoblet. (hvis utstyrt med en original Hyundai-del)

### Varslingsmetoder

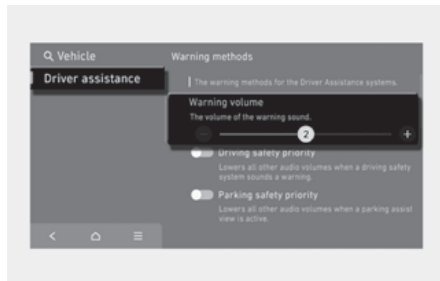

Med kjøretøyet på, velg **Innstillinger > Kjøretøy > Førerassistanse > Varselsmetoder** i infotainmentsystemet for å velge følgende:

- **Lydnivå for varsel:** Varselvolumet kan justeres.
- **Haptisk varsel:** Rattvibrasjonene kan stilles inn.

### Informasjon

- Hvis du endrer advarselsmetoden, kan advarselsmetoden for andre førerassistansesystemer endres.
- Advarselsmetoden vil opprettholde sin siste innstilling selv om bilen startes på nytt.
- Innstillingsmenyen er kanskje ikke tilgjengelig for din bil, avhengig av bilens funksjoner og spesifikasjoner.
- **Advarselsvolumet** og den **Haptiske advarselen** kan ikke slås av samtidig. Når en av advarslene slås av, aktiveres den andre.

## Bruk av assistansesystemet for unngåelse av krysstrafikkollisjon ved parkering

assistansesystemet for unngåelse av krysstrafikkollisjon ved rygging er å advare og hjelpe til med å kontrollere kjøretøyet avhengig av kollisjonsrisikonivået: «Kollisjonsadvarsel», «Nødbremsing» og «Stoppe bilen og avslutte bremsekontroll».

### Kollisjonsadvarsel

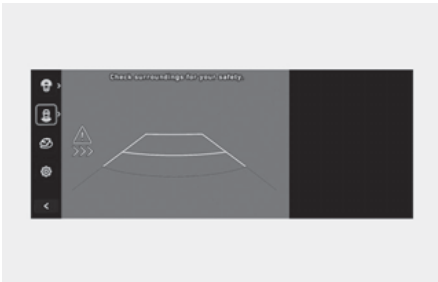

- For å varsle føreren om et kjøretøy som nærmer seg bakfra på venstre/høyre side av din bil vil varsellyset på sidespeilet blinke og det vises en varselmelding på instrumentpanelet. Samtidig vil det høres en varsellyd og rattet vil vibrere. Hvis overvåkningssystemet bakover er aktivert, får du også opp et varsel på skjermen for infotainmentsystemet.
- Assistansesystemet for unngåelse av krysstrafikkollisjon ved rygging vil fungere når følgende betingelser er innfridd:
  - Giret står i R (Revers)
  - Bilens hastighet er under 8 km/t (5 miles/t)
  - Kjøretøyet som nærmer seg er mindre enn omtrent 25 m (82 ft.) fra din bils venstre eller høyre side
  - Hastighet for kjøretøyet som nærmer seg fra venstre eller høyre er over 5 km/t (3 miles/t)

### i Informasjon

- Hvis driftsbetingelsene er innfridd vil det være et varsel når et kjøretøy nærmer seg fra venstre eller høyre side selv om din bils hastighet er 0 km/t (0 miles/t).
- Bildene og fargene på instrumentpanelet kan variere avhengig av instrumentpaneltypen eller temaet som er valgt i infotainmentsystemet.

## Nødbremsing

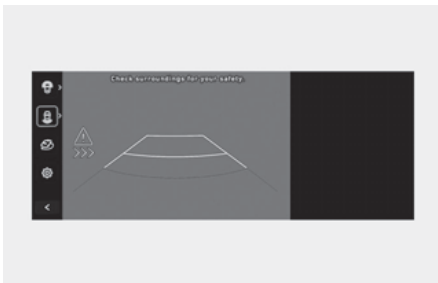

- For å varsle føreren om et kjøretøy som nærmer seg bakfra på venstre/høyre side av din bil, vil varsellyset på sidespeilet blinke og det vises en varselmelding på instrumentpanelet. Samtidig avgis det lydvarsel. Det vises også et varsel på infotainmentsystemet.
- Nødbremsing vil bli assistert for å hjelpe med å forhindre kollisjon med kjøretøyet som nærmer seg fra venstre og høyre.

- Assistansesystemet for unngåelse av krysstrafikkollisjon ved rygging vil fungere når følgende betingelser er innfridd:
  - Giret står i R (Revers)
  - Bilens hastighet er under 8 km/t (5 miles/t)
  - Kjøretøyet som nærmer seg er mindre enn omtrent 1,5 m (5 ft.) fra din bils venstre eller høyre side
  - Hastighet for kjøretøyet som nærmer seg fra venstre eller høyre er over 5 km/t (3 miles/t)
  - Nødbremsing vil bli assistert for å hjelpe med å forhindre kollisjon med kjøretøyet som nærmer seg fra venstre og høyre.

### ADVARSEL

Bremsekontroll avsluttes når:

- Det møtende kjøretøyet er utenfor registreringsområdet
- Det møtende kjøretøyet passerer bak bilen din
- Det møtende kjøretøyet ikke kjører mot bilen din
- Det møtende kjøretøyet reduserer farten
- Føreren trår inn bremsepedalen med tilstrekkelig styrke

## Stoppe bilen og avslutte bremsekontroll



- Når bilen har stoppet på grunn av nødbremsing vil varselmeldingen '**Kjør forsiktig**' vises på instrumentpanelet.
- For din egen sikkerhet bør du trå inn bremsepedalen umiddelbart og sjekke omgivelsene.
- Bremsekontroll vil avsluttes omtrent 2 sekunder etter at bilen er stoppet med nødbremsing.
- Under nødbremsing vil bremsekontrollen til assistansesystemet for unngåelse av krysstrafikkollisjon ved parkering automatisk bli avbrutt når føreren trækker hardt på bremsepedalen.

## ADVARSEL

Ta følgende forholdsregler når du bruker assistansesystemet for unngåelse av krysstrafikkollisjon ved parkering:

- For din sikkerhet bør du bare endre innstillinger etter å ha parkert bilen på et sikkert sted.
- Hvis det blir vist en varselmelding eller avgitt en varsellyd for et annet system, kan det hende at varselmelding eller varsellyd for assistansesystemet for unngåelse av krysstrafikkollisjon ved parkering ikke blir gitt.
- Det kan hende at du ikke hører varsellyden for assistansesystemet for unngåelse av krysstrafikkollisjon ved parkering hvis omgivelsene er bråkete.
- Assistansesystemet for unngåelse av krysstrafikkollisjon ved parkering vil kanskje ikke fungere hvis føreren trår på bremsepedalen for å unngå kollisjon.
- Når assistansesystemet for unngåelse av krysstrafikkollisjon ved parkering er i bruk, kan bilen stoppe brått, noe som kan føre til personskade på passasjerer og at løse objekter flytter seg. Ha alltid sikkerhetsbeltet på og sikre løse objekter.
- Selv om det har oppstått problemer med assistansesystemet for unngåelse av krysstrafikkollisjon ved parkering, vil bilens grunnleggende bremseytelse fungere på riktig måte.
- Når assistansesystemet for unngåelse av krysstrafikkollisjon ved parkering er i drift, vil systemets bremsekontroll automatisk bli avbrutt når føreren trækker hardt på gasspedalen.
- Assistansesystemet for unngåelse av krysstrafikkollisjon ved parkering fungerer ikke i alle situasjoner og kan ikke unngå alle kollisjoner.

- Avhengig av veien og kjøreforholdene kan det hende at assistansesystemet for unngåelse av krysstrafikkollisjon ved parkering advarer føreren sent eller ikke i det hele tatt.
- Føreren har ansvar for å styre kjøretøyet. Ikke stol kun på assistansesystemet for unngåelse av krysstrafikkollisjon ved parkering. Hold i stedet en trygg bremseavstand og, ved behov, trå på bremsepedalen for å redusere hastigheten eller stoppe bilen.
- Bruk aldri assistansesystemet for unngåelse av kryss-trafikk bakkollisjon med overlegg mot mennesker, dyr, objekter osv. Det kan forårsake alvorlig skade eller død.

### FORSIKTIG

Det kan hende at bremsekontrollen ikke fungerer på riktig måte, avhengig av ESC-statusen (elektronisk stabilitetskontroll).

Det vil kun være et varsel når:

- ESC-varselampen (elektronisk stabilitetskontroll) lyser
- ESC (elektronisk stabilitetskontroll) er koblet inn for en annen funksjon

### Informasjon

Hvis assistansesystemet for unngåelse av krysstrafikkollisjon ved parkering assisterer med bremsing, må føreren umiddelbart trå inn bremsepedalen og kontrollere omgivelsene rundt bilen.

- Bremsekontroll vil avsluttes når føreren trår inn bremsepedalen med tilstrekkelig styrke.
- Etter at giret skiftes til R (revers) vil bremsekontroll operere en gang for kjøretøy som nærmer seg fra venstre og høyre.

## Begrensninger og funksjonsfeil for assistansesystemet for unngåelse av krysstrafikkollisjon ved rygging

### *Funksjonsfeil for assistansesystemet for unngåelse av krysstrafikkollisjon ved rygging*

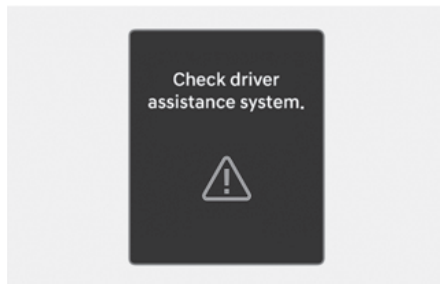

Når assistansesystemet for unngåelse av krysstrafikkollisjon ved rygging ikke fungerer som det skal, vil varselmeldingen “**Kontroller førerassistansesystemet.**” vises på instrumentpanelet i flere sekunder, og hovedvarselampen () tennes på instrumentpanelet. Om dette skjer, anbefaler vi at du får bilen kontrollert hos en autorisert HYUNDAI-forhandler.

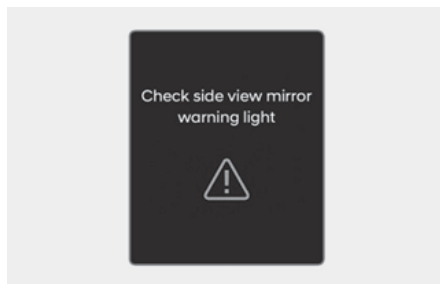

Når varselampen på sidespeilet ikke fungerer skikkelig, vil varselmeldingen “**Kontroller varselikon i sidespeil**” vises på instrumentpanelet i flere sekunder, og hovedvarselampen () tennes på

instrumentpanelet. Om dette skjer, anbefaler vi at du får bilen kontrollert hos en autorisert HYUNDAI-forhandler.

### **Assistansesystemet for unngåelse av krysstrafikkollisjon ved rygging er deaktivert**

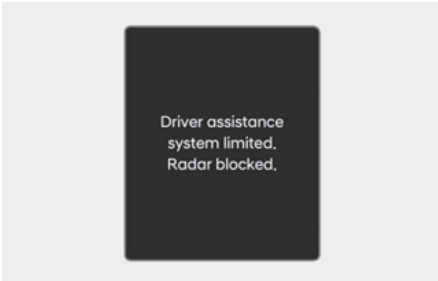

Når støtfangeren rundt den bakre sideradaren eller sensoren er tildekket, av f.eks. snø eller regn, eller det er montert tilhenger eller stativ, kan dette redusere registreringsevnen og midlertidig begrense eller deaktivere assistansesystemet for unngåelse av krysstrafikkollisjon ved rygging.

Hvis dette skjer, vises "**System for førerassistanse begrenset.**" **Radar blokkert.**" advarselmeldingen på instrumentpanelet.

Assistansesystemet for unngåelse av krysstrafikkollisjon ved rygging vil fungere på riktig måte når fremmedlegemene eller tilhenger osv. fjernes.

Vi anbefaler at du får kontrollert bilen hos en autorisert HYUNDAI-forhandler hvis assistansesystemet for unngåelse av krysstrafikkollisjon ved rygging ikke fungerer på riktig måte etter at fremmedlegemene e.l. er fjernet.

### **⚠ ADVARSEL**

- Selv om varselmeldingen ikke vises på instrumentpanelet kan det hende at systemet for varsel for bakre sidekollisjon ikke fungerer skikkelig.
- Det kan skje at systemet for varsel for unngåelse av bakre sidekollisjon ikke fungerer riktig i et område (for eksempel i åpent terreng), der noen stoffer ikke oppdages etter at du har slått PÅ bilen.

### **⚠ FORSIKTIG**

Skru av Assistansesystem for unngåelse av krysstrafikkollisjon ved rygging for å installere eller fjerne en trailer, tilhenger eller annet tilbehør. Skru på Assistansesystemet for unngåelse av krysstrafikkollisjon ved rygging når ferdig.

### **Begrensninger for assistansesystemet for unngåelse av krysstrafikkollisjon ved rygging**

Assistansesystemet for unngåelse av krysstrafikkollisjon ved rygging vil kanskje ikke fungere skikkelig eller det kan fungere på uventet måte under følgende forhold:

- Utkjøring fra steder som er overgrodd av trær eller gress
- Utkjøring fra våte veier
- Hastighet for møtende kjøretøy er høy eller lav

Bremsekontroll vil kanskje ikke fungere og førerens oppmerksomhet er obligatorisk i følgende situasjoner:

- Bilen vibrerer kraftig ved kjøring på en humpete vei, ujevn vei eller betongdekke
- Ved kjøring på en glatt overflate på grunn av snø, vanndammer, is osv.
- Dekktrykket er lavt eller et dekk er skadet

- Bremsesystemet er blitt endret
- Fjernstyrt smart parkeringsassistanse er i bruk (utstyrsavhengig)

## **i** Informasjon

For flere detaljer om begrensningene til den bakre hjørneradaren, se avsnittet “Assistansesystem for unngåelse av blindsonekollisjon (BCA)” i dette kapittelet.

## **⚠** ADVARSEL

- **Kjøring nær et kjøretøy eller en struktur**

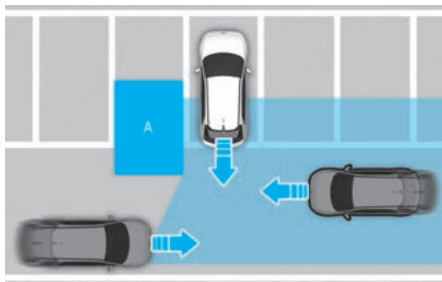

[A] Struktur

Assistansesystemet for unngåelse av krysstrafikkollisjon ved rygging kan være begrenset ved kjøring nær et kjøretøy eller en struktur og vil kanskje ikke registrere kjøretøy som nærmer seg fra venstre eller høyre. Hvis dette skjer, kan det hende at funksjonen ikke varsler føreren eller kontrollerer bremsene når det er nødvendig.

Kontroller alltid omgivelsene når du rygger.

- **Når bilen befinner seg i et komplekst parkeringsmiljø**

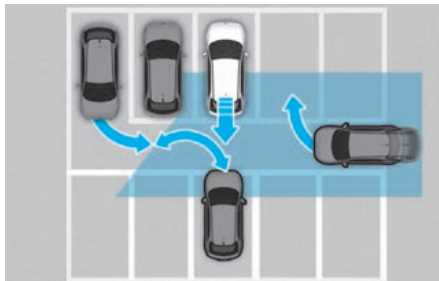

Assistansesystemet for unngåelse av krysstrafikkollisjon ved rygging kan registrere biler som parkerer eller kjører ut i nærheten av bilen din (f.eks. en bil som kjører ut ved siden av bilen din, en bil som parkerer eller kjører ut i området bak bilen din, en bil som nærmer seg din bil for å svinge osv.). I så fall kan det hende at funksjonen unødvendig alarmerer føreren og kontrollerer bremsen.

Kontroller alltid omgivelsene når du rygger.

- **Når bilen er parkert diagonalt**



Assistansesystemet for unngåelse av krysstrafikkollisjon ved rygging kan være begrenset ved diagonal rygging og vil kanskje ikke registrere kjøretøy som nærmer seg fra venstre eller høyre. Hvis dette skjer, kan det hende at funksjonen ikke varsler føreren eller kontrollerer bremsene når det er nødvendig.

Kontroller alltid omgivelsene når du rygger.

- Når bilen befinner seg i nærheten av eller i en bakke

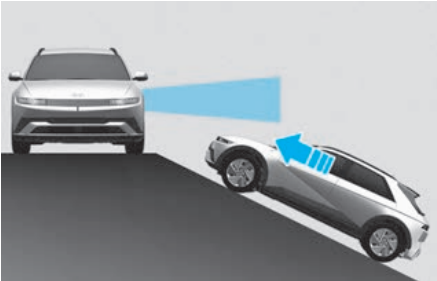

Assistansesystemet for unngåelse av krysstrafikkollisjon ved rygging kan være begrenset når bilen er i eller nær en bakke og vil kanskje ikke registrere kjøretøy som nærmer seg fra venstre eller høyre. Hvis dette skjer, kan det hende at funksjonen ikke varsler føreren eller kontrollerer bremsene når det er nødvendig.

Kontroller alltid omgivelsene når du rygger.

- Kjøre inn på en parkeringsplass der det finnes en konstruksjon

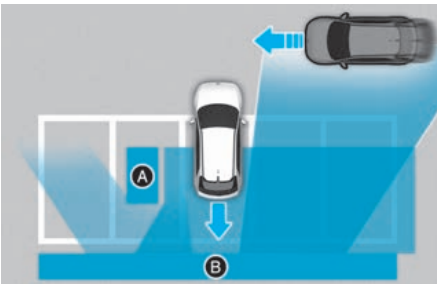

[A] Struktur  
[B] Vegg

Assistansesystemet for unngåelse av krysstrafikkollisjon ved rygging kan registrere kjøretøy som passerer foran deg når du rygger inn på en parkeringsplass som har en vegg eller en struktur bak eller på siden. I så fall kan det hende at funksjonen unødvendig alarmerer føreren og kontrollerer bremsen.

Kontroller alltid omgivelsene når du rygger.

- Når en bil parkeres bak bilen din

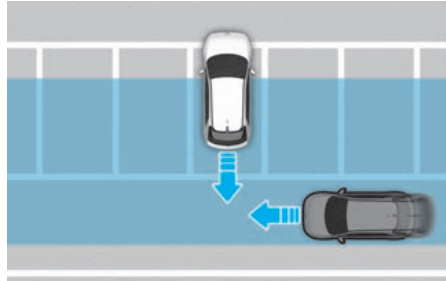

Assistansesystemet for unngåelse av krysstrafikkollisjon ved rygging kan registrere kjøretøy som passerer bak deg når du rygger inn på en parkeringsplass. I så fall kan det hende at funksjonen unødvendig alarmerer føreren og kontrollerer bremsen.

Kontroller alltid omgivelsene når du rygger.

### ⚠ ADVARSEL

- Når du kjører med tilhenger eller for sikkerhets skyld slå av Assistansesystemet for unngåelse av krysstrafikkollisjon ved rygging.
- Assistansesystemet for unngåelse av krysstrafikkollisjon ved rygging vil kanskje ikke fungere på riktig måte hvis det er sterke elektromagnetiske forstyrrelser.
- Systemet for varsel av unngåelse av bakre sidekollisjon vil kanskje ikke fungere på 3 sekunder etter at bilen eller bakre hjørneradarer er startet.
- Hvis bilen slås av og startes på nytt mens sensoren er blokkert, eller har en feil, vil tilstanden opprettholdes. Derfor kan det hende at Assistansesystemet for unngåelse av krysstrafikkollisjon ved rygging ikke fungerer som den skal.



## Forover/bakover parkeringssensorvarsel (PDW)

**+** utstyrsavhengig

Forover/bakover parkeringssensorvarsel (PDW) bruker fremre og bakre ultralydsensorer til å oppdage og advare deg om en person, dyr eller en gjenstand er innenfor en viss avstand når bilen din er stanset, eller kjører ved lav hastighet.

### Registreringssensor

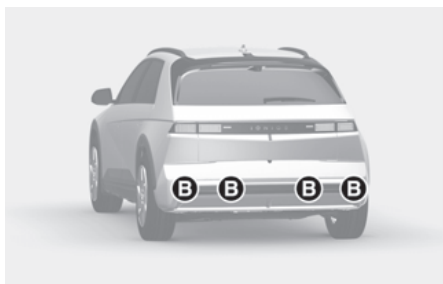

[A] Ultralydsensorer foran  
[B] Ultralydsensorer bak

Se bildet over for nøyaktig plassering av registreringssensorene.

## Innstillinger for forover/bakover parkeringssensorvarsel (PDW)

### ⚠ ADVARSEL

Når bilen og tilhengeren kobles sammen elektrisk, vises en advarsel på kombiinstrumentet, og Advarselssystem for parkeringsavstand bakover deaktiveres. Funksjonen gjenopptas etter at tilhengerkontakten er frakoblet. (hvis utstyrt med en original Hyundai-del)

### Advarselmetode

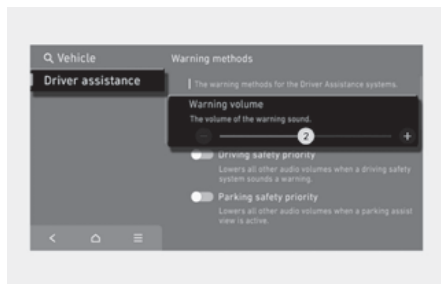

Med kjøretøyet på, velg **Innstillinger > Kjøretøy > Førerassistanse > Varselmetoder** i infotainmentsystemet for å velge følgende:

- **Lydnivå for varsel:** Varselvolumet kan justeres.

### i Informasjon

- Hvis du endrer advarselmetoden, kan advarselmetoden for andre førerassistansesystemer endres.
- Advarselmetoden vil opprettholde sin siste innstilling selv om bilen startes på nytt.
- Innstillingsmenyen er kanskje ikke tilgjengelig for din bil, avhengig av bilens funksjoner og spesifikasjoner.

### **Auto PDW (parkeringssensorvarsel)**

For å bruke funksjonen for **Auto PDW (parkeringssensorvarsel)** velges **Innstillinger > Kjøretøy > Førerassistanse > Parkeringssikkerhet > Auto PDW (parkeringssensorvarsel)** i infotainmentsystemet.

#### **i Informasjon**

Når **Auto PDW (parkeringssensorvarsel)** er valgt, vil indikatorlyset (P<sub>u</sub>) for parkeringssikkerhet fortsette å lyse.

## Bruk av forover/bakover parkeringssensorvarsel

### **Knapp for parkeringssikkerhet**

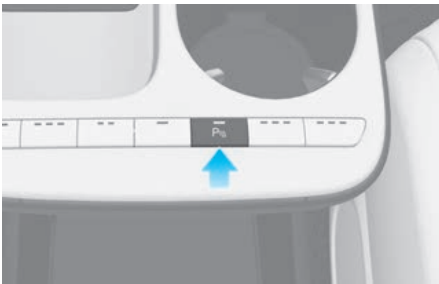

Trykk på parkeringssikkerhetsknappen (P<sub>u</sub>) for å skru av advarselsystemet for parkeringsavstand bakover/forover. Trykk på knappen en gang til for å slå av funksjonen.

- Når giret skiftes til R (Revers), vil parkeringssensorvarsel automatisk slås på (indikatorlyset for parkeringssikkerhetsknappen er på).







### **Advarselssystem for parkeringsavstand forover**

Parkeringssensorvarsel forover vil fungere når en av betingelsene er oppfylt.

- Giret er endret fra R (Revers) til D (Kjør) med parkeringssensorvarsel bakover skrudd på.
- Giret er i D (Kjør) og indikatorlyset for parkeringssikkerhet er på.
- Skift til D (Kjør) når funksjonen er avslått (Bare når **Kjøretøy > Førerassistanse > Parkeringssikkerhet > Auto PDW (parkeringssensorvarsel)** er valgt i infotainmentsystemet.)

#### **i Informasjon**

- Parkeringssensorvarsel forover vil kun fungere når bilens foroverhastighet er under 10 km/t (6 mph).
- Når giret er i R (revers), fungerer parkeringsavstandsadvarselen bare for det fremre ytre sideområdet. (innenfor 60 cm (24 tommer))
- Parkeringssensorvarsel forover deaktiveres hvis bilens hastighet når over 30 km/t (18 mph). Den vil ikke reaktiveres selv om bilens hastighet faller under 10 km/t (6 mph). (Bare når **Kjøretøy > Førerassistanse > Parkeringssikkerhet > Auto PDW (parkeringssensorvarsel)** ikke er valgt fra innstillingsmenyen for infotainmentsystemet.)







Avstand fra gjenstand	Varselindikator		Varsellyd
	Panel	Infotainment	
60-120 cm (24-48 tommer)			Summere n piper av og til (foran på innsiden).
30-60 cm (12-24 tommer)			Piper i raskere intervaller
innenfor 30 cm (12 tommer)			Piper kontinuerlig

- Tilhørende indikatorlampe lyser opp når hver ultralydsensor registrerer en person eller en gjenstand i sitt registreringsområde. Det vil også avgis et lydvarsel.
- Når mer enn to gjenstander registreres samtidig, vil den nærmeste bli varslet med et lydvarsel.
- Når avstanden fra bilen til objektet er over 60 cm (24 in.), kan det hende at avstandsadvarselen for parkering forover ikke viser advarselen for det fremre ytre sideområdet i kombiinstrumentet.
- Formen på indikatoren i illustrasjonen kan avvike fra det faktiske kjøretøyet.

### Parkeringsensorvarsel bakover

Parkeringsensorvarsel bakover er i drift under følgende forhold.

- Giret står i R (revers).

Avstand fra gjenstand	Varselindikator		Varsellyd
	Panel	Infotainment	
60-120 cm (24-48 tommer)			Lydsignalet høres i intervaller
30-60 cm (12-24 tommer)			Lydsignalet høres i intervaller
innenfor 30 cm (12 tommer)			Piper kontinuerlig

- Tilhørende indikatorlampe lyser opp når hver ultralydsensor registrerer en person eller en gjenstand i sitt registreringsområde. Det vil også avgis et lydvarsel.
- Når mer enn to gjenstander registreres samtidig, vil den nærmeste bli varslet med et lydvarsel.
- Formen på indikatoren i illustrasjonen kan avvike fra det faktiske kjøretøyet.

## Funksjonsfeil og begrensninger ved bruk av parkeringssensorvarsel forover/bakover

### Funksjonsfeil for parkeringssensorvarsel

Etter at bilen er startet, vil det høres et pip når giret settes i R (Revers) for å angi at parkeringssensorvarsel fungerer på riktig måte.

Hvis ett eller flere av følgende oppstår, må du først kontrollere om ultralydsensoren er skadet eller blokkert av fremmedlegemer. Hvis den fortsatt ikke fungerer som den skal, anbefaler vi at kjøretøyet inspiseres av en autorisert HYUNDAI-forhandler.

- Lydsignalet høres ikke.
- Lydsignalet høres periodisk.
- Varselmeldingen “**Kontroller førerassistansesystemet**” vises på panelet.

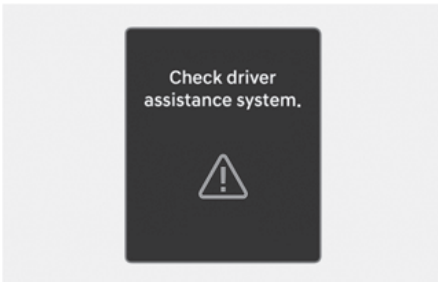

### Parkeringssensorvarsel er deaktivert

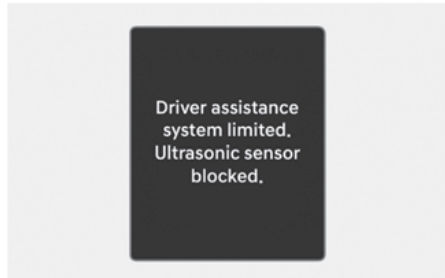

Hvis dette skjer, vises advarselmeldingen “**Førerassistansesystemet er begrenset. Ultralydsensor blokkert**”

varselmeldingen vises på instrumentgruppen.

Parkeringssensorvarselet vil fungere optimalt igjen når snø, regn eller fremmedlegemer er fjernet.

Hvis parkeringssensorvarselet ikke fungerer som det skal etter at hindringer (snø, regn eller fremmedlegemer) er fjernet, (inkludert tilhenger, transportør osv. fra den bakre støtfangeren), bør bilen undersøkes av en autorisert HYUNDAI-forhandler.

## i Informasjon

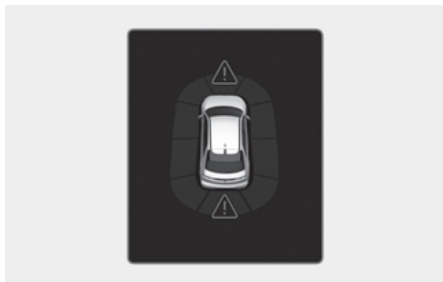

Når parkeringsavstandsvarslingen er i drift, hvis funksjonen ikke fungerer normalt eller ultralydsensoren er blokkert, vises hovedvarsellampen (Δ) i retning av den tilsvarende sensoren. Du kan sjekke advarselen i Verktøy-visningen på instrumentpanelet.

### **Begrensninger for parkeringsvarsler forover/bakover**

- Det kan hende at parkeringsvarslet ikke fungerer optimalt under følgende forhold:
  - Fuktighet har frosset på sensoren.
  - Sensoren er tildekket av, for eksempel, snø eller vann (parkeringsvarsler forover/bakover vil fungere på riktig måte igjen når det er fjernet).
  - Været er ekstremt varmt eller kaldt
  - Sensoren eller sensorsammenstillingen fungerer ikke
  - Overflaten til sensoren er trykket hardt ned eller treffes av et hardt objekt
  - Overflaten til sensoren ripes opp med en skarp gjenstand
  - Sensorene eller området rundt spyles direkte med en høytrykksspyler
- Parkeringsvarslet kan fungere feil når:
  - Kraftig regn eller vannsprut er tilstede
  - Vann flyter på sensorens overflate
  - Den er påvirket av andre kjøretøys sensorer
  - Sensoren er dekket av snø eller is
  - Du kjører på ujevn vei, grusvei eller nær busker
  - Gjenstander som generer ultrafiolette bølger er nær sensoren
  - Registreringsskiltet monteres på annet sted enn det originale
  - Støtfangerens høyde eller monteringen av ultralydsensoren er endret
  - Utstyr eller tilbehør er montert ved siden av ultralydsensorene
- Følgende objekter blir kanskje ikke registrert:
  - Tynne eller smale objekter som tau, kjettinger eller små stolper.
  - Smale gjenstander, som et hjørne av en firkantet søyle
  - Objekter som har en tendens til å absorbere sensorfrekvens, for eksempel klær, svampaktige materialer eller snø.
  - Objekter som er kortere enn 100 cm (40 tommer) og smalere enn 14 cm (6 tommer) i diameter
  - Fotgjengere, dyr eller gjenstander som er svært nær ultralydsensorene

## ADVARSEL

- Parkeringssensorvarselet er en tilleggsfunksjon. Bruken av parkeringssensorvarselet kan påvirkes av flere faktorer (inklusive omgivelsesforhold). Det er førerens eget ansvar å alltid sjekke sikten foran og bak, før og under parkering.
- Nybilgarantien dekker ikke eventuelle ulykker eller skader på bilen som følge av feil i parkeringssensorvarselet.
- Vær spesielt oppmerksom ved kjøring nær gjenstander, fotgjengere og spesielt barn. Enkelte gjenstander registreres kanskje ikke av ultralydsensorene, på grunn av gjenstandenes avstand, størrelse eller materiale. Slike faktorer kan begrense sensorenes effektivitet.
- Parkeringssensorvarselet varsler deg ikke i rekkefølgen for deteksjon. Det varierer, avhengig av hastigheten til bilen, formen til en person, et dyr eller en gjenstand.
- Hvis parkeringssensorvarsel ikke virker optimalt, anbefaler vi at du får kontrollert bilen hos en autorisert HYUNDAI-forhandler.

## Advarselssystem for parkeringsavstand forover/på side/bakover (PDW)

 utstyrsavhengig

Forover/på side/bakover parkeringssensorvarsel (PDW) bruker fremre og bakre ultralydsensorer til å oppdage og advare deg om en person, dyr eller en gjenstand er innenfor en viss avstand når bilen din er stanset, eller kjører ved lav hastighet.

### Registreringssensor

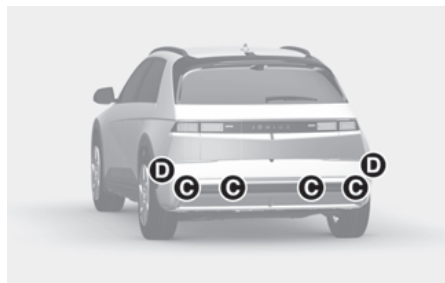

- [A] Ultralydsensorer foran
- [B] Ultralydsensorer foran/side
- [C] Ultralydsensorer bak
- [D] Ultralydsensor bak/side

Se bildet over for nøyaktig plassering av registreringssensorene.

## Innstillinger for Advarselssystem for parkeringsavstand forover/på side/bakover

### ADVARSEL

Når bilen og tilhengeren kobles sammen elektrisk, vises en advarsel på kombiinstrumentet, og Advarselssystem for parkeringsavstand bakover deaktiveres. Funksjonen gjenopptas etter at tilhengerkontakten er frakoblet. (hvis utstyrt med en original Hyundai-del)

### Varslingsmetoder

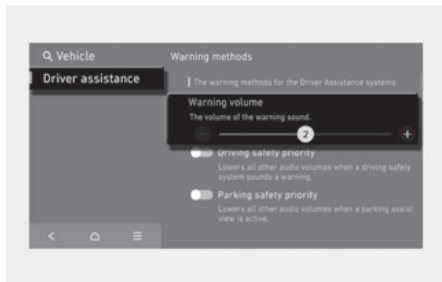

Med kjøretøyet på, velg **Innstillinger > Kjøretøy > Førerassistanse > Varselmetoder** i infotainmentsystemet for å velge følgende:

- **Lydnivå for varsel:** Varselvolumet kan justeres.

### Informasjon

- Hvis du endrer advarselmetoden, kan advarselmetoden for andre førerassistansesystemer endres.
- Advarselmetoden vil opprettholde sin siste innstilling selv om bilen startes på nytt.
- Innstillingsmenyen er kanskje ikke tilgjengelig for din bil, avhengig av bilens funksjoner og spesifikasjoner.

### Advarsel for parkeringsavstand automatisk på

For å bruke funksjonen for **Auto PDW (parkeringssensorvarsel)** velges **Innstillinger > Kjøretøy > Førerassistanse > Parkeringssikkerhet > Auto PDW (parkeringssensorvarsel)** i infotainmentsystemet.

### Informasjon

- Når **Auto PDW (parkeringssensorvarsel)** er valgt, vil indikatorlyset (P) for parkeringssikkerhet fortsette å lyse.

## Bruk av Advarselssystem for parkeringsavstand forover/på side/bakover

### Knapp for parkeringssikkerhet

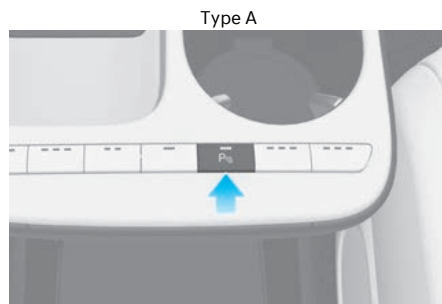

Trykk på parkeringssikkerhetsknappen (P) for å skru av advarselssystemet for parkeringsavstand bakover/forover. Trykk på knappen en gang til for å slå av funksjonen.

- Når giret skiftes til R (Revers), vil parkeringssensorvarsel automatisk slå på (indikatorlyset for parkeringssikkerhetsknappen er på).







### Advarselssystem for parkeringsavstand forover

Parkeringsensorvarsel forover er i drift under følgende forhold.

- Giret er endret fra R (Revers) til D (Kjør) med advarselssystemet for parkeringsavstand bakover er på
- Giret er i D (Kjør) og indikatorlyset for parkeringssikkerhet P<sup>u</sup> er på.
- Skift til «D» (kjør) når funksjonen er av (Bare når **Kjøretøy > Førerassistanse > Parkeringssikkerhet > Auto PDW (parkeringsensorvarsel)** er valgt fra innstillingsmenyen for infotainmentsystemet.)

#### i Informasjon

- Parkeringsensorvarsel forover vil kun fungere når bilens foroverhastighet er under 10 km/t (6 mph).
- Når giret er i R (revers), fungerer parkeringsavstandsadvarselen bare for det fremre ytre sideområdet (innenfor 60 cm (24 tommer)).
- Parkeringsensorvarsel forover deaktiveres hvis bilens hastighet når over 30 km/t (18 mph). Den vil ikke reaktiveres selv om bilens hastighet faller under 10 km/t (6 mph).  
(Bare når **Kjøretøy > Førerassistanse > Parkeringssikkerhet > Auto PDW (parkeringsensorvarsel)** ikke er valgt fra innstillingsmenyen for infotainmentsystemet.)

Avstand fra gjenstand	Varselindikator		Varsellyd
	Panel	Infotainment	
60-120 cm (24-48 tommer)			Summere n piper av og til (foran på innsiden).
30-60 cm (12-24 tommer)			Piper i raskere intervaller
innenfor 30 cm (12 tommer)			Piper kontinuerlig

- Tilhørende indikatorlampe lyser opp når hver ultralydsensor registrerer en person eller en gjenstand i sitt registreringsområde. Det vil også avgis et lydvarsel.
- Når mer enn to gjenstander registreres samtidig, vil den nærmeste bli varslet med et lydvarsel.
- Når avstanden fra bilen til objektet er over 60 cm (24 in.), kan det hende at avstandsadvarselen for parkering forover ikke viser advarselen for det fremre ytre sideområdet i kombiinstrumentet.
- Formen på indikatoren i illustrasjonen kan avvike fra det faktiske kjøretøyet.



## Advarselssystem for parkeringsavstand på siden

Parkeringssensorvarsel på siden er i drift under følgende forhold.

- Giret står i R (revers).
- Giret skiftes fra R (revers) til N (nøytral) til D (kjør).
- Giret er i D (Kjør) og indikatorlyset for parkeringssikkerhet  $P_{\text{W}}^{\text{A}}$  er på.
- Skift til «D» (kjør) når funksjonen er av (Bare når **Kjøretøy > Førerassistanse > Parkeringssikkerhet > Auto PDW (parkeringssensorvarsel)** er valgt fra innstillingsmenyen for infotainmentsystemet.)

### i Informasjon

- Advarselssystem for parkeringsavstand på siden vil fungere når bilens foroverhastighet er under 10 km/t (6 mph).
- Advarselssystem for parkeringsavstand på siden fungerer bare når Advarselssystem for parkeringsavstand forover eller bakover er på.

Avstand fra gjenstand	Varselindikator		Varsellyd
	Panel	Infotainment	
60-120 cm (24-48 tommer)			-
30-60 cm (12-24 tommer)			-
innenfor 30 cm (12 tommer)			Piper kontinuerlig

- Tilhørende indikatorlampe lyser opp når hver ultralydsensor registrerer en person eller en gjenstand i sitt registreringsområde.
- I tilfelle en gjenstand som befinner seg innenfor 30 cm (12 tommer) fra siden av bilens bane oppdages, høres en lydadvarel.
- Hvis en gjenstand utenfor siden av bilens bane oppdages, vil varselindikatoren vises.
- Formen på indikatoren i illustrasjonen kan avvike fra det faktiske kjøretøyet.

## Parkeringssensorvarsel bakover

Parkeringssensorvarsel bakover er i drift under følgende forhold.

- Giret står i R (revers).

Avstand fra gjenstand	Varselindikator		Varsellyd
	Panel	Infotainment	
60-120 cm (24-48 tommer)			Lydsignalet høres i intervaller
30-60 cm (12-24 tommer)			Piper i raskere intervaller
innenfor 30 cm (12 tommer)			Piper kontinuerlig

- Tilhørende indikatorlampe lyser opp når hver ultralydsensor registrerer en person eller en gjenstand i sitt registreringsområde. Det vil også avgis et lydvarsel.
- Når mer enn to gjenstander registreres samtidig, vil den nærmeste bli varslet med et lydvarsel.
- Formen på indikatoren i illustrasjonen kan avvike fra det faktiske kjøretøyet.

## Funksjonsfeil og begrensninger ved bruk av advarselssystemet for parkeringsavstand forover/på side/bakover

### **Funksjonsfeil for advarselssystemet for parkeringsavstand forover/på side/bakover**

Etter at bilen er startet, vil det høres et pip når giret settes i R (revers) for å angi at advarselssystemet for parkeringsavstand fungerer på riktig måte.

Hvis ett eller flere av følgende skjer, må du imidlertid først kontrollere om ultralydsensoren er skadet eller blokkert av fremmedlegemer. Hvis den fortsatt ikke fungerer som den skal, må kjøretøyet inspiseres av en autorisert HYUNDAI-forhandler.

- Lydsignalet høres ikke.
- Lydsignalet høres periodisk.
- Varselmeldingen “**Kontroller førerassistansesystemet.**” vises på panelet.

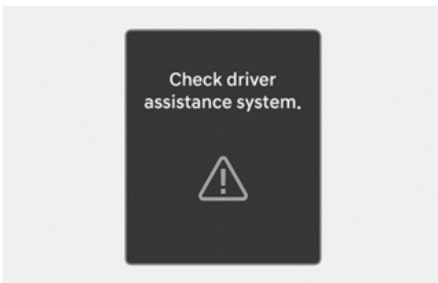

### **Parkeringsensorvarsel er deaktivert**

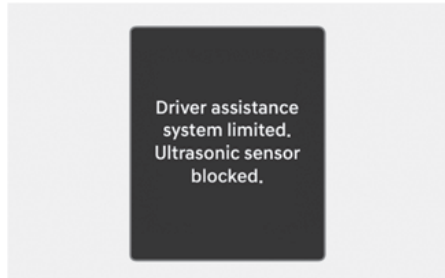

Hvis dette skjer vises “**System for førerassistanse begrenset.**

**Ultralydsensor blokkert.**”

varselmeldingen vises på instrumentgruppen.

Parkeringsensorvarselet vil fungere optimalt igjen når snø, regn eller fremmedlegemer er fjernet. Hvis parkeringssensorvarselet ikke fungerer som det skal etter at hindringer (snø, regn eller fremmedlegemer) er fjernet, (inkludert tilhenger, transportør osv. fra den bakre støtfangeren), bør bilen undersøkes av en autorisert HYUNDAI-forhandler.

## i Informasjon

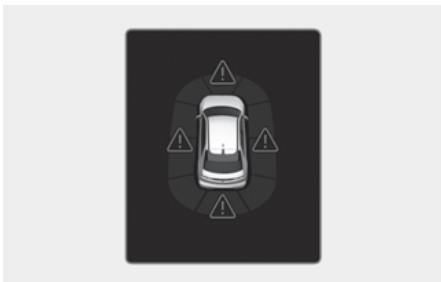

Når parkeringsavstandsvarslingen er i drift, hvis funksjonen ikke fungerer normalt eller ultralydsensoren er blokkert, vises hovedvarsellampen (△) i retning av den tilsvarende sensoren. Du kan sjekke advarselen i Verktøy-visningen på klyngen.

### **Begrensninger for advarselssystemet for parkeringsavstand**

- Det kan hende at parkeringsavstandsvarslet ikke fungerer optimalt under følgende forhold:
  - Det finnes for mye fuktighet eller frost på sensoren
  - Sensoren er tildekket av substans, for eksempel snø eller vann (advarselssystemet for parkeringsavstand vil fungere på riktig måte igjen når slike substanser er fjernet).
  - Været er ekstremt varmt eller kaldt
  - Sensoren eller sensorsammenstillingen fungerer ikke
  - Overflaten til sensoren er trykket hardt ned eller treffes av et hardt objekt
  - Overflaten til sensoren ripes opp med en skarp gjenstand
  - Sensorene eller området rundt spyles direkte med en høytrykksspyler
- Parkerings-sensorvarselet kan fungere feil når:
  - Kraftig regn eller vannsprut er tilstede
  - Vann flyter på sensorens overflate
  - Den er påvirket av andre kjøretøys sensorer
  - Sensoren er dekket av snø eller is
  - Du kjører på ujevn vei, grusvei eller nær busker
  - Gjenstander som generer ultrafiolette bølger er nær sensoren
  - Registreringsskiltet monteres på annet sted enn det originale
  - Støtfangerens høyde eller monteringen av ultralydsensoren er endret
  - Utstyr eller tilbehør er montert ved siden av ultralydsensorene
- Følgende objekter blir kanskje ikke registrert:
  - Tynne eller smale objekter som tau, kjettinger eller små stolper.
  - Smale gjenstander, som et hjørne av en firkantet søyle
  - Objekter som har en tendens til å absorbere sensorfrekvens, for eksempel klær, svampaktige materialer eller snø.
  - Objekter som er kortere enn 100 cm (40 tommer) og smalere enn 14 cm (6 tommer) i diameter
  - Fotgjengere, dyr eller gjenstander som er svært nær ultralydsensorene
  - En gjenstand i siderommet mellom den fremre hjørne-ultralydsensoren og den bakre hjørne-ultralydsensoren eller en gjenstand som nærmer seg siderommet

### ADVARSEL

- Parkeringssensorvarselet er en tilleggsfunksjon. Bruken av parkeringssensorvarselet kan påvirkes av flere faktorer (inklusive omgivelsesforhold). Det er førerens eget ansvar å alltid sjekke sikten foran og bak, før og under parkering.
- Nybilgarantien dekker ikke eventuelle ulykker eller skader på bilen som følge av feil i parkeringssensorvarselet.
- Vær spesielt oppmerksom ved kjøring nær gjenstander, fotgjengere og spesielt barn. Enkelte gjenstander registreres kanskje ikke av ultralydsensorene, på grunn av gjenstandenes avstand, størrelse eller materiale. Slike faktorer kan begrense sensorenes effektivitet.
- Parkeringssensorvarselet varsler deg ikke i rekkefølgen for deteksjon. Det varierer, avhengig av hastigheten til bilen, formen til en person, et dyr eller en gjenstand.
- Hvis parkeringssensorvarsel ikke virker optimalt, anbefaler vi at du får kontrollert bilen hos en autorisert HYUNDAI-forhandler.

## Assistansesystem for unngåelse av kollisjon ved bakparkering (PCA)

 utstyrsavhengig

Assistansesystem for unngåelse av kollisjon ved bakparkering registrerer fotgjengere eller gjenstander bak bilen og kan advare deg eller hjelpe deg med å bremse for å unngå en kollisjon mens bilen rygger.

### Registreringssensor

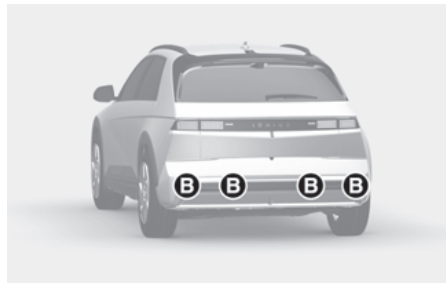
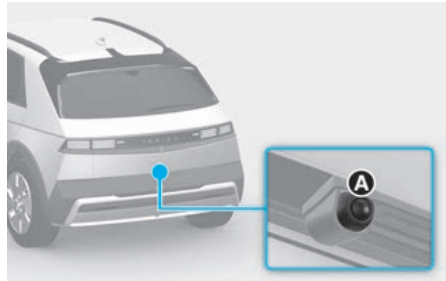

[A] Kamera med vidvinkel på baksiden

[B] Ultralydsensorer bak

Se bildet over for nøyaktig plassering av registreringssensorene.

## Innstillinger for assistansesystemet for unngåelse av kollisjon ved bakparkering

### ADVARSEL

Når bilen og tilhengeren kobles sammen elektrisk, vises en advarsel på kombiinstrumentet, og Assistansesystemet for unngåelse av kollisjon ved parkering bakover deaktiveres. Funksjonen gjenopptas etter at tilhengerkontakten er frakoblet. (hvis utstyrt med en original Hyundai-del)

### Varslingsmetoder

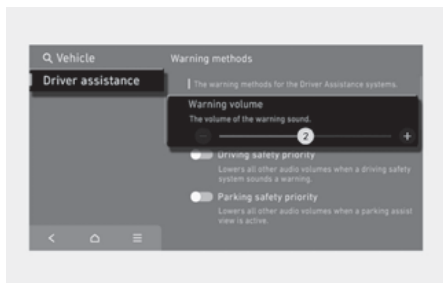

Med kjøretøyet på, velg **Innstillinger > Kjøretøy > Førerassistanse > Varselmetoder** i infotainmentsystemet for å velge følgende:

- **Lydnivå for varsel:** Varselvolumet kan justeres.
- **Haptisk varsel:** Rattvibrasjonene kan stilles inn.

### Informasjon

- Hvis du endrer advarselmetoden, kan advarselmetoden for andre førerassistansesystemer endres.
- Advarselmetoden vil opprettholde sin siste innstilling selv om bilen startes på nytt.
- Innstillingsmenyen er kanskje ikke tilgjengelig for din bil, avhengig av bilens funksjoner og spesifikasjoner.

### **Parkeringsikkerhet**

Med kjøretøyet på, velg eller opphev **Kjøretøy > Førerassistanse > Parkeringsikkerhet** fra menyen Innstillinger i infotainmentsystemet for å velge en funksjon som skal brukes.

- Hvis **“Sikkerhet bak”** er valgt, vil assistansesystemet for unngåelse av kollisjon ved parkering varsle føreren og bistå med bremsing når en kollisjon med en fotgjenger eller et objekt er nært forestående fra baksiden.

### Informasjon

Når bilen slås på, er det bakre sikkerhetsvalget satt som standard, og den bakre sikkerhetsinnstillingen opprettholdes selv om motoren slås av og deretter startes på nytt.

## Bruk av assistansesystemet for unngåelse av kollisjon ved bakparkering

Slå assistansesystemet for unngåelse av kollisjon ved parkering av/på

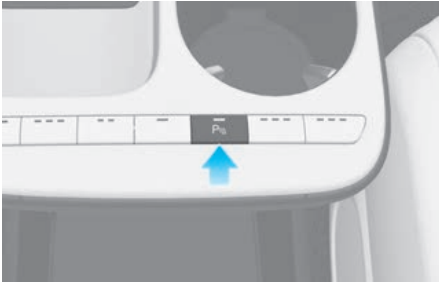

Trykk og hold inne Parkeringssikkerhet (P $\Delta$ )-knappen i mer enn 2 sekunder eller for å slå Assistansesystemet for unngåelse av kollisjon ved parkering på eller av.

### Driftsbetingelser

Hvis Assistansesystemet for unngåelse av kollisjon ved bakparkering registrerer fare for kollisjon bak bilen med en fotgjenger eller et objekt, vil funksjonen advare føreren med en varselyd og varselmelding på instrumentpanelet. Når 360-gradersmonitoren er aktivert, får du også opp en advarsel på skjermen for infotainmentfunksjonen.

Hvis en kollisjon er nært forestående, vil Assistansesystemet for unngåelse av kollisjon ved bakparkering hjelpe deg med bremsing.

Velg “**Sikkerhet bak**” fra menyen “**Parkeringssikkerhet**” i infotainmentsystemet. Assistansesystemet for unngåelse av kollisjon ved parkering er aktivert når følgende betingelser er oppfylt:

- Bakluken og døren er lukket
- Parkeringsbremsen er løsnet
- En tilhenger er ikke tilkoblet
- Giret står i R (Revers)
- Bilers hastighet er under 10 km/t (6 miles/t) (oppdager fotgjengere)
- Bilers hastighet er under 4 km/t (2,4 miles/t) (oppdager fotgjengere)
- Assistansesystemet for unngåelse av kollisjon ved parkering som kamera med vinkel på baksiden og ultralydsensorer bak er i normal tilstand

Når assistansesystemet for unngåelse av kollisjon ved bakparkering velges/aktiveres, kommer en linje til å vises på instrumentpanelet.

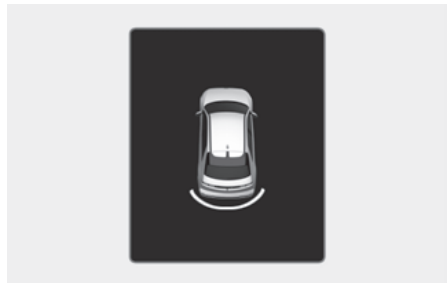

### i Informasjon

Assistansesystemet for unngåelse av kollisjon ved bakparkering fungerer bare én gang etter at du har skiftet giret til R (Revers). For å aktivere assistansesystemet for unngåelse av kollisjon ved parkering, kan du skifte gir til R (rygg).

### Av-forhold

Hvis en kollisjon er nært forestående, vil Assistansesystemet for unngåelse av kollisjon ved bakparkering hjelpe deg med bremsing. Bremsesystemet utløses etter 5 minutter. Umiddelbart trå inn bremsepedalen og kontrollere omgivelsene rundt bilen. Bremseshjelp utløses også når:

- Bilen skifter til P (Parkering) eller D (Kjør)
- Bremsepedalen trykkes inn med tilstrekkelig kraft

### **i** Informasjon

Når assistansesystemet for unngåelse av kollisjon ved parkering har vært aktivert under backing, vil bremsekontrollen slippes etter 5 minutter og den parkeringsbremsen aktiveres.

## Begrensninger og funksjonsfeil for assistansesystemet for unngåelse av kollisjon ved bakparkering

### Funksjonsfeil for assistansesystemet for unngåelse av kollisjon ved bakparkering

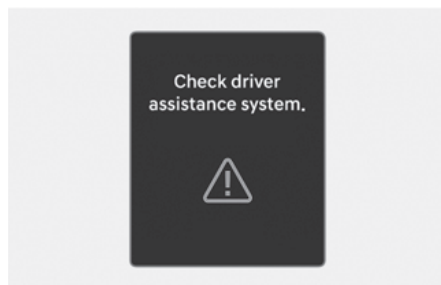

Når assistansesystemet for unngåelse av kollisjon ved parkering eller andre relaterte funksjoner ikke fungerer skikkelig, vil meldingen "**Kontroller førerassistansesystemet.**" vises på instrumentpanelet, og assistansesystemet for unngåelse av kollisjon ved bakparkering slås av automatisk. Vi anbefaler at kjøretøyet kontrolleres hos en autorisert HYUNDAI-forhandler.

### **Assistansesystem for unngåelse av kollisjon ved bakparkering deaktivert**

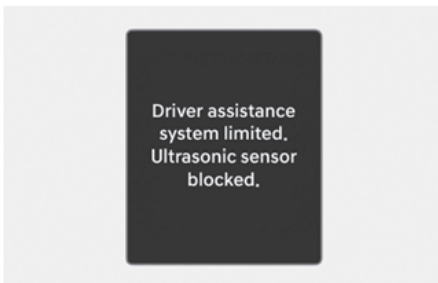
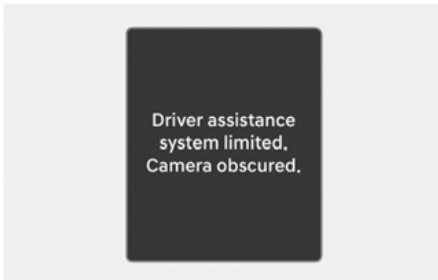

**“Førerassistentsystem begrenset.**

**Kamera tildekket”** eller

**“Førerassistansesystemet er begrenset.**

**Ultralydsensor er blokkert.”** vises på instrumentpanelet når følgende situasjoner oppstår:

- Ryggekameraet eller de bakre ultralydsensoren(e) er tildekket av fremmedlegemer, slik som snø eller regn osv.
- I dårlig vær som kraftig snø- eller regnvær osv.

Hvis dette skjer vil assistansesystem for unngåelse av kollisjon ved bakparkering kanskje slå seg av eller ikke fungere riktig. Kontroller om ryggekameraet og de bakre ultralydsensorene er rene.

### **i Informasjon**

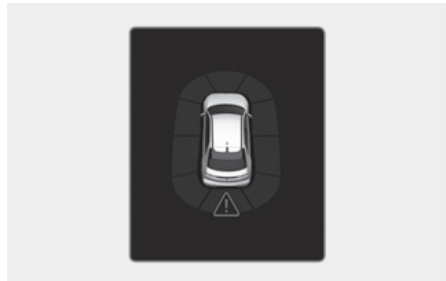

En hovedadvarsel Lampe (⚠) vises i de relative retningene i tilfelle feil eller blending av ultralydsensorene mens Assistansesystemet for unngåelse av kollisjon ved bakparkering (PCA) er aktiv. Du kan kontrollere meldingen i kombiinstrumentets bruksinformasjonsvisning.

### **Begrensninger for assistansesystemet for unngåelse av kollisjon ved bakparkering**

Assistansesystem for unngåelse av kollisjon ved bakparkering vil kanskje ikke bidra med bremsing eller varsle føreren under følgende omstendigheter selv om det finnes fotgjengere eller objekter:

- Problemer med bilen
  - Ikke-fabrikkutstyr eller tilbehør var installert
  - Din bil er ustabil på grunn av en ulykke eller andre årsaker
  - Installasjon av støtfangerhøyde eller bakre ultralydsensor er endret
  - Kamera(ene) med vidvinkel på baksiden eller de bakre ultralydsensoren(e) er skadet
  - Kamera(ene) med vidvinkel på baksiden eller ultralydsensoren(e) er dekket av fremmedlegeme, slik som snø, skitt osv.
  - Kamera(ene) med vidvinkel på baksiden er uklart på grunn av en



- lyskilde eller dårlig vær, slik som kraftig regn, tåke, snø osv.
- Problemer med omgivelsene
    - Omgivelsene er veldig lyse eller veldig mørke
    - Utetemperaturen er veldig høy eller veldig lav
    - Vinden er enten sterk (over 20 km/t (12 miles/t)) eller blåser vinkelrett til den bakre støtfangeren
    - Gjenstander som generer mye støy slik som bilhorn, motorsyklar og biler med høy motorlyd eller luftbremser fra lastebiler finne nær bilen
    - En ultralydsensor med lignende frekvens er nær bilen
    - Veien er glatt eller hellende
    - Bildet av fotgjengeren i kameraet som finnes forsiden kan ikke skilles fra bakgrunnen
  - Problemer med fotgjenger eller gjenstand
    - Fotgjengerne kan oppdages med vanskeligheter
    - Det er bakkehøydeforskjell mellom bilen og fotgjengeren
    - Fotgjengeren finnes nær bakkanten av bilen
    - Fotgjengeren står ikke oppreist
    - Fotgjengeren er enten veldig kort eller veldig høy for å kunne oppdages
    - Fotgjengeren eller syklisten har på seg klær som går i ett med bakgrunnen, noe som gjør det vanskelig å registrere
    - Fotgjengeren bruker tekstil som ikke reflekterer ultralydbølger godt
    - Objektets størrelse, tykkelse, høyde eller form reflekterer ikke ultralydbølger godt (f.eks. lav gjenstand, smal gjenstand, sirkulær søyle, liten søyle, hjørner av en firkantet søyle, busk, kantstein, vogner, kant på en vegg, osv.)
  - Fotgjengeren eller objektet er i bevegelse
  - Fotgjengeren eller gjenstanden er svært nær baksiden av bilen
  - Det finnes en stor gjenstand, slik som en vegg er bak fotgjengeren eller gjenstanden
  - Objektet finnes på foran eller bak i midten av bilen
  - Objektet er ikke parallelt med den bakre støtfangeren
  - Sensorene kan ikke oppdage fotgjengere og gjenstander
  - Problemer med kjøretilstand
    - Sjåføren kjører bilen umiddelbart etter å ha skiftet til R (Revers) eller D (Kjør)
    - Føreren akselererer eller sirkler med bilen
    - Bilen kjøres umiddelbart etter start av bilen

### ADVARSEL

Ta følgende forholdsregler når du bruker assistansesystemet for unngåelse av kollisjon ved bakparkering:

- Vær alltid svært forsiktig når du kjører. Føreren er ansvarlig for bremsing og trygg kjøring.
- Vær alltid oppmerksom på vei- og trafikkforhold under kjøring, enten det er en advarsel eller ikke.
- For å forhindre kollisjon må du ALLTID se godt rundt bilen for å passe på at det ikke finnes fotgjengere eller objekter før du beveger bilen.
- Ytelsen for assistansesystem for unngåelse av kollisjon ved bakparkering kan variere under visse forhold. Hvis bilens hastighet er over 4 km/t (2 miles/t), vil assistansesystemet for unngåelse av kollisjon ved bakparkering kun bistå for å unngå kollisjon når det registreres fotgjengere. Se deg alltid rundt og vær oppmerksom når du kjører med bilen.

- Assistansesystemet for unngåelse av kollisjon ved bakparkering kan fungere annerledes under visse forhold. I tilfelle bilen beveger seg forover og bakover gjentatte ganger, kan Assistansesystemet for unngåelse av kollisjon ved bakparkering ikke hjelpe til med å bremse eller advare føreren. Vær alltid oppmerksom når du kjører med bilen.
- Enkelte objekter kanskje ikke registreres av de bakre ultralydsensorene på grunn av objektens avstand, størrelse eller materiale. Slike faktorer kan begrense sensorenes effektivitet.
- Assistansesystemet for unngåelse av kollisjon ved bakparkering kan kanskje ikke fungere som det skal eller slå inn unødvendig, avhengig av veiforhold og omgivelser.
- Ikke stol fullt ut på assistansesystem for unngåelse av kollisjon ved parkering. Ved å gjøre det, kan det føre til skade på kjøretøyet eller personskader.
- Avspilling av lydanlegget på høyt volum kan hindre at personene i bilen hører varsellydene fra assistansesystem for unngåelse av kollisjon ved parkering.
- Skru av assistansesystemet for unngåelse av kollisjon ved parkering når kjøretøyet taues vekk. Hvis kjøretøyet taues eller backes, kan assistansesystemet for unngåelse av kollisjon ved parkering aktiveres når det oppdager det andre kjøretøyet.
- Det kan hende at bremskontrollen ikke fungerer på riktig måte, avhengig av ESC-statusen (elektronisk stabilitetskontroll).  
Det vil kun være et varsel når:
  - ESC-varsellampen (elektronisk stabilitetskontroll) lyser
  - ESC (elektronisk stabilitetskontroll) er koblet inn for en annen funksjon

### FORSIKTIG

- Det kan komme en lyd når hurtig bremsing forekommer for å forhindre kollisjon.
- Hvis andre varsellyder (f.eks. varsellyd for sikkerhetsbelte) allerede er generert, kan det hende at advarselen fra assistansesystemet for unngåelse av kollisjon ved parkering ikke utløses.
- Det kan hende at assistansesystemet for unngåelse av kollisjon ved parkering ikke vil fungere på riktig måte hvis støtfangeren er skadet, skiftet ut eller reparert.
- Assistansesystem for unngåelse av frontkollisjon ved parkering vil kanskje ikke fungere på riktig måte hvis det er sterke elektromagnetiske forstyrrelser.

### FORSIKTIG

Ta følgende forholdsregler for å opprettholde optimal ytelse for registreringssensorene:

- Hold alltid Kamera(ene) med vidvinkel og ultralydsensorene rene.
- Ikke bruk rensmiddel som inneholder syre eller alkaliske løsemidler ved rengjøring av kameralinsen. Bruk bare mild såpe eller et nøytralt rengjøringsmiddel, og skyll godt med vann.
- Ikke spyl kameraene med vidvinkel, de bakre ultralydsensorene eller området rundt med høytrykksspyler. Det kan føre til at kameraene med vidvinkel eller ultralydsensorene feiler.
- Ikke sett på fremmedlegemer som klistremerker eller kufangere i nærheten av kameraene med vidvinkel eller ultralydsensorene og unngå lakk eller maling på støtfangeren. Dette kan påvirke ytelsen til assistansesystemet for unngåelse av kollisjon ved parkering negativt.

- Kameraene med vidvinkel og ultralydsensorene må ikke demonteres eller påføres støt.
- Ikke bruk unødig kraft på kameraene med vidvinkel eller ultralydsensorene. Assistansesystemet for unngåelse av kollisjon ved bakparkering fungerer kanskje ikke skikkelig hvis kameraene med vidvinkel eller ultralydsensor(er) har blitt forskjøvet ut fra sin plassering med makt. Vi anbefaler at kjøretøyet kontrolleres hos en autorisert HYUNDAI-forhandler.

### **i** Informasjon

Assistansesystemet for unngåelse av kollisjon ved bakparkering kan oppdage en fotgjenger eller gjenstand når:

- En fotgjenger står bak bilen.
- En stor hindring, slik som et kjøretøy, er parkert bak midten av din bil.

## Assistansesystemet for unngåelse av kollisjon ved parkering forover/side/bakover (PCA)

**+** utstyrsavhengig

Assistansesystemet for unngåelse av kollisjon ved parkering forover/side/bakover vil varsle føreren eller hjelpe med bremsing for å bidra til å redusere muligheten for kollisjon med en fotgjenger eller en gjenstand under kjøring i lav hastighet.

### Registreringssensor

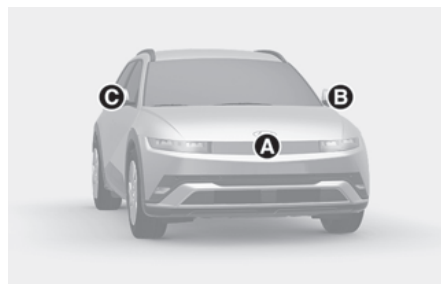

- [A] Kamera med vidvinkel foran
- [B] Kamera med vidvinkel foran (under det utvendige speilet)
- [C] Kamera med vidvinkel foran (under det utvendige speilet)
- [D] Kamera med vidvinkel på baksiden

Se bildet over for nøyaktig plassering av registreringssensorene.

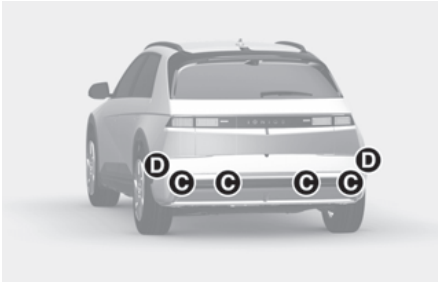

- [A] Ultralydsensorer foran
- [B] Ultralydsensorer foran/side
- [C] Ultralydsensorer bak
- [D] Ultralydsensor bak/side

Se bildet over for nøyaktig plassering av registreringssensorene.

## Innstillinger for assistansesystemet for unngåelse av kollisjon ved parkering

### ⚠ ADVARSEL

Når bilen og tilhengeren kobles sammen elektrisk, vises en advarsel på kombiinstrumentet, og Assistansesystemet for unngåelse av kollisjon ved parkering bakover deaktiveres. Funksjonen gjenopptas etter at tilhengerkontakten er frakoblet. (hvis utstyrt med en original Hyundai-del)

### Varslingsmetoder

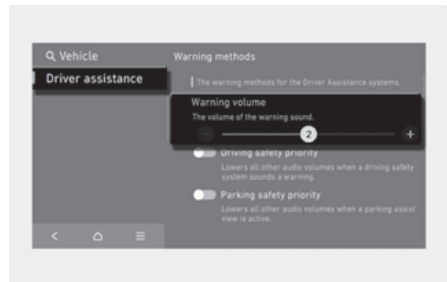

Med kjøretøyet på, velg **Innstillinger** > **Kjøretøy** > **Førerassistanse** > **Varslingsmetoder** i infotainmentsystemet for å velge følgende:

- **Lydnivå for varsel:** Varselvolumet kan justeres.

## *i* Informasjon

- Hvis du endrer Advarselsmetoder, kan Advarselsmetoder for andre førerassistansesystemer endres.
- Advarselsmetoden vil opprettholde sin siste innstilling selv om bilen startes på nytt.
- Innstillingsmenyen er kanskje ikke tilgjengelig for din bil, avhengig av bilens funksjoner og spesifikasjoner.

## **Parkeringsikkerhet**

Med bilen på, velg eller fravelg **Innstillinger > Kjøretøy > Førerhjelp > Parkeringsikkerhet** fra menyen Innstillinger for å velge en funksjon som skal brukes.

- Hvis «Fremre/Sidesikkerhet» er valgt, vil assistansesystemet for unngåelse av kollisjon ved parkering varsle føreren og bistå med bremsing når en kollisjon med en fotgjenger eller et objekt er nært forestående fra forsiden eller siden.
- Hvis «Sikkerhet bak» er valgt, vil assistansesystemet for unngåelse av kollisjon ved parkering varsle føreren og bistå med bremsing når en kollisjon med en fotgjenger eller et objekt er nært forestående fra baksiden.

## *i* Informasjon

«Sikkerhet foran/på side» kan kun velges når «Sikkerhet bak» er valgt. I tilfelle motoren startes på nytt, velges «Sikkerhet bak» og «Sikkerhet foran/på side» opprettholder den siste innstillingen.

## Betjening av assistansesystemet for unngåelse av kollisjon ved parkering

Slå assistansesystemet for unngåelse av kollisjon ved parkering av/på

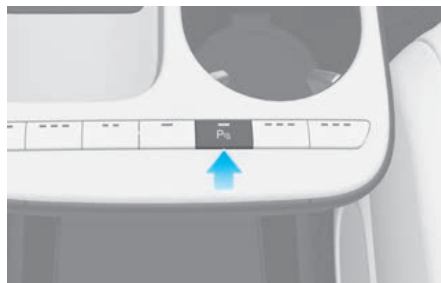

Trykk og hold inne Parkeringsikkerhet (P<sub>Ⓜ</sub>)-knappen i mer enn 2 sekunder, «Aktiv assistanse bak» eller for å slå Assistansesystemet for unngåelse av kollisjon ved parkering på eller av.

## **Driftsbetingelser**

Hvis Assistansesystemet for unngåelse av kollisjon ved parkering registrerer fare for kollisjon bak bilen med en fotgjenger eller et objekt, vil funksjonen advare føreren med en varsellyd og varselmelding på instrumentklyngen. Når 360-gradersmonitoren er aktivert, får du også opp en advarsel på skjermen for infotainmentfunksjonen.

Hvis en kollisjon er nært forestående, vil Assistansesystemet for unngåelse av kollisjon ved parkering hjelpe deg med bremsing.

Velg «**Sikkerhet bak**» fra menyen «**Parkeringsikkerhet**» i infotainmentsystemet.

Assistansesystemet for unngåelse av kollisjon ved parkering er aktivert når følgende betingelser er oppfylt:

### Sikkerhet bak

- Bakluken og døren er lukket
- Den elektroniske parkeringsbremsen (EPB) slippes
- En tilhenger er ikke tilkoblet
- Giret står i R (Revers)
- Bilens hastighet er under 10 km/t (6 miles/t) (oppdager fotgjengere)
- Bilens hastighet er under 4 km/t (2,4 miles/t) (oppdager fotgjengere)
- Assistansesystemet for unngåelse av kollisjon ved parkering som kamera med vinkel på baksiden og ultralydsensorer bak er i normal tilstand

### Sikkerhet foran/siden

- Sikkerhet foran/på side velges fra innstillingsmenyen for Parkeringssikkerhet i infotainmentsystemet.
- Bakluken og døren er lukket
- Den elektroniske parkeringsbremsen (EPB) slippes
- En tilhenger er ikke tilkoblet
- Giret står i R (Revers) eller D (Kjør)
- Bilens hastighet er under 4 km/t (for fotgjengere, gjenstander)
- Assistansesystemet for unngåelse av kollisjon ved parkering som kamera med vinkel på baksiden og ultralydsensorer bak er i normal tilstand

Når assistansesystemet for unngåelse av kollisjon med parkering velges/aktiveres, kommer en linje til å vises på instrumentpanelet.

- Sikkerhet bak: Bak bilbildet

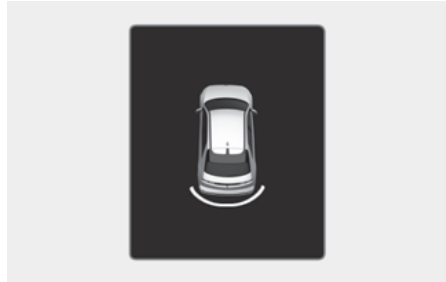

- Sikkerhet foran/siden: Foran bilbilde

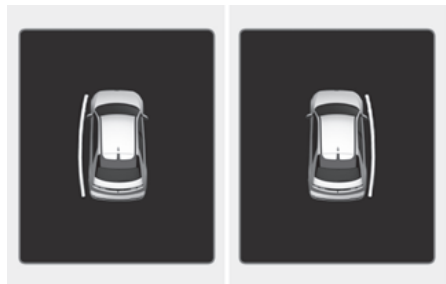
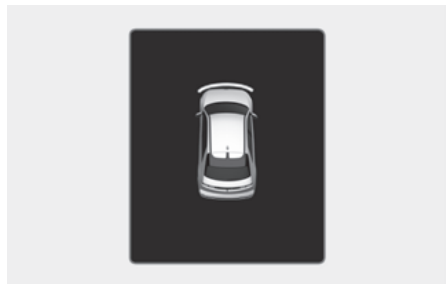

### **i** Informasjon

Assistansesystemet for unngåelse av kollisjon ved parkering fungerer bare én gang etter at du har skiftet giret til R (Revers) eller D (Kjør). For å aktivere assistansesystemet for unngåelse av kollisjon ved parkering kan du skifte gir til R (Revers) eller D (Kjør).

## Av-forhold

### Sikkerhet foran/siden

Bremseassistenten utløses 2 sekunder etter skifting til D (Kjør) og 5 minutter etter skifting til R (Revers). Umiddelbart trå inn bremsepedalen og kontrollere omgivelsene rundt bilen.

Bremsehjelp utløses også når:

- Giret skifter til P (Park) eller R (Revers)
- Bremsepedalen trykkes inn med tilstrekkelig kraft

### Sikkerhet bak

Bremseassistenten utløses etter 5 minutter. Umiddelbart trå inn bremsepedalen og kontrollere omgivelsene rundt bilen.

Bremsehjelp utløses også når:

- Bilen skifter til P (Parkering) eller D (Kjør)
- Bremsepedalen trykkes inn med tilstrekkelig kraft

## **i** Informasjon

Når assistansesystemet for unngåelse av kollisjon ved parkering har vært aktivert under backing, vil bremsekontrollen slippes etter 5 minutter og den elektroniske parkeringsbremsen (EPB) aktiveres.

## Begrensninger og funksjonsfeil for assistansesystemet for unngåelse av kollisjon ved parkering

### Funksjonsfeil for assistansesystemet for unngåelse av kollisjon ved parkering

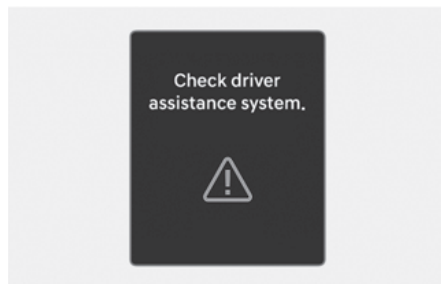

Når assistansesystemet for unngåelse av kollisjon ved parkering eller andre relaterte funksjoner ikke fungerer skikkelig, vil meldingen "**Kontroller førerassistansesystemet**" vises på instrumentpanelet, og assistansesystemet for unngåelse av kollisjon ved parkering slås av automatisk. Vi anbefaler at bilen kontrolleres hos en autorisert HYUNDAI-forhandler.

### Assistansesystem for unngåelse av kollisjon ved parkering deaktivert

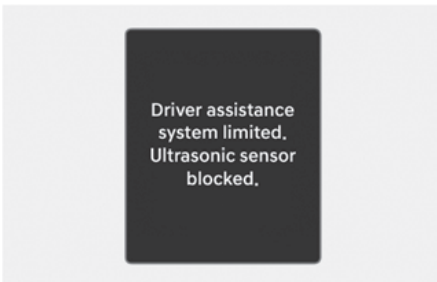
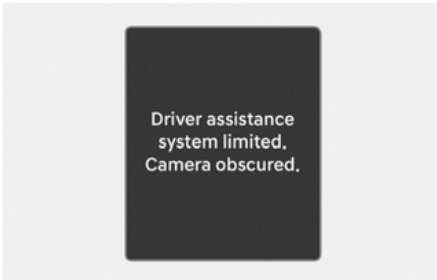

“Førerassistentsystem begrenset.

Kamera tildekket” eller

“Førerassistansesystemet er begrenset.

Ultralydsensor er blokkert” vises på instrumentpanelet når følgende situasjoner oppstår:

- Kameraene eller ultralydsensoren(e) er tildekket av fremmedlegemer, slik som snø eller regn osv.
- I dårlig vær som kraftig snø- eller regnvær osv.

Hvis dette skjer vil assistansesystem for unngåelse av kollisjon ved parkering kanskje slå seg av eller ikke fungere riktig. Bekreft at kameraene og ultralydsensorene er rene.

### i Informasjon

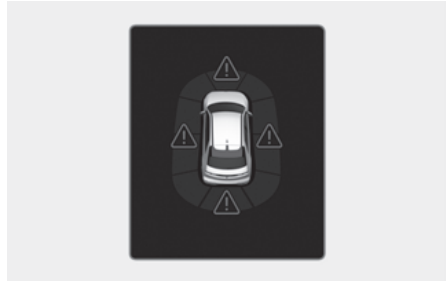

En hovedadvarsel Lampe (▲) vises i de relative retningene i tilfelle feil eller blinding av ultralydsensorene mens Assistansesystemet for unngåelse av kollisjon ved bakparkering (PCA) er aktiv. Du kan kontrollere meldingen i kombiinstrumentets bruksinformasjonsvisning.

### Begrensninger for Assistansesystemet for unngåelse av kollisjon ved parkering

Assistansesystemet for unngåelse av kollisjon ved parkering vil kanskje ikke bidra med bremsing eller varsle føreren under følgende omstendigheter selv om det finnes fotgjengere eller objekter:

- Problemer med bilen
  - Ikke-fabrikkutstyr eller tilbehør var installert
  - Din bil er ustabil på grunn av en ulykke eller andre årsaker
  - Installasjon av støtfangerhøyde eller bakre ultralydsensor er endret
  - Kamera(ene) med vidvinkel på baksiden eller de bakre ultralydsensoren(e) er skadet
  - Kamera(ene) med vidvinkel på baksiden eller ultralydsensoren(e) er dekket av fremmedlegeme, slik som snø, skitt osv.
  - Kamera(ene) med vidvinkel på baksiden er uklart på grunn av en



lyskilde eller dårlig vær, slik som kraftig regn, tåke, snø osv.

- Bilen din er lav eller høy på grunn av tung last, unormalt lufttrykk i dekkene osv.
- Problemer med omgivelsene
  - Omgivelsene er veldig lyse eller veldig mørke
  - Utetemperaturen er veldig høy eller veldig lav
  - Vinden er enten sterk (over 20 km/t (12 miles/t)) eller blåser vinkelrett til den bakre støtfangeren
  - Gjenstander som generer mye støy slik som bilhorn, motorsyklar og biler med høy motorlyd eller luftbremseser fra lastebiler finne nær bilen
  - En ultralydsensor med lignende frekvens er nær bilen
  - Veien er glatt eller hellende
  - Bildet av fotgjengeren i kameraet som finnes forsiden kan ikke skilles fra bakgrunnen
- Problemer med fotgjenger eller gjenstand
  - Fotgjengerne kan oppdages med vanskeligheter
  - Det er bakkehøydeforskjell mellom bilen og fotgjengeren
  - Fotgjengeren finnes nær bakkanten av bilen
  - Fotgjengeren står ikke oppreist
  - Fotgjengeren er enten veldig kort eller veldig høy for å kunne oppdages
  - Fotgjengeren eller syklisten har på seg klær som går i ett med bakgrunnen, noe som gjør det vanskelig å registrere
  - Fotgjengeren bruker tekstil som ikke reflekterer ultralydbølger godt
  - Objektets størrelse, tykkelse, høyde eller form reflekterer ikke ultralydbølger godt (f.eks. lav gjenstand, smal gjenstand, sirkulær søyle, liten søyle, hjørner av en

firkantet søyle, busk, kantstein, vogner, kant på en vegg, osv.)

- Fotgjengeren eller objektet er i bevegelse
- Fotgjengeren eller gjenstanden er svært nær baksiden av bilen
- Det finnes en stor gjenstand, slik som en vegg er bak fotgjengeren eller gjenstanden
- Objektet finnes på foran eller bak i midten av bilen
- Objektet er ikke parallelt med den bakre støtfangeren
- Sensorene kan ikke oppdage fotgjengere og gjenstander
- Problemer med kjøretilstand
  - Sjåføren kjører bilen umiddelbart etter å ha skiftet til R (Revers) eller D (Kjør)
  - Føreren akselererer eller sirkler med bilen
  - Bilen kjøres umiddelbart etter start av bilen

### ADVARSEL

Ta følgende forholdsregler når du bruker Assistansesystemet for unngåelse av kollisjon ved parkering:

- Vær alltid svært forsiktig når du kjører. Føreren er ansvarlig for bremsing og trygg kjøring.
- Vær alltid oppmerksom på vei- og trafikforhold under kjøring, enten det er en advarsel eller ikke.
- For å forhindre kollisjon må du ALLTID se godt rundt bilen for å passe på at det ikke finnes fotgjengere eller objekter før du beveger bilen.
- Ytelsen for Assistansesystemet for unngåelse av kollisjon ved parkering kan variere under visse forhold. Hvis bilens hastighet er over 4 km/t (2 miles/t), vil assistansesystemet for unngåelse av kollisjon ved parkering kun bistå for å unngå kollisjon når det

- registreres fotgjengere. Se deg alltid rundt og vær oppmerksom når du kjører med bilen.
- Assistansesystemet for unngåelse av kollisjon ved parkering kan fungere annerledes under visse forhold. I tilfelle bilen beveger seg forover og bakover gjentatte ganger, kan Assistansesystemet for unngåelse av kollisjon ved parkering ikke hjelpe til med å bremse eller advare føreren. Vær alltid oppmerksom når du kjører med bilen.
  - Enkelte objekter kanskje ikke registreres av de bakre ultralydsensorene på grunn av objektens avstand, størrelse eller materiale. Slike faktorer kan begrense sensorenes effektivitet.
  - Assistansesystemet for unngåelse av kollisjon ved parkering kan kanskje ikke fungere som det skal eller slå inn unødvendig, avhengig av veiforhold og omgivelser.
  - Ikke stol fullt ut på assistansesystem for unngåelse av kollisjon ved parkering. Ved å gjøre det, kan det føre til skade på kjøretøyet eller personskader.

### FORSIKTIG

- Det kan komme en lyd når hurtig bremsing forekommer for å forhindre kollisjon.
- Hvis andre varsellyder (f.eks. varsellyd for sikkerhetsbelte) allerede er generert, kan det hende at advarselen fra assistansesystemet for unngåelse av kollisjon ved parkering ikke utløses.
- Det kan hende at assistansesystemet for unngåelse av kollisjon ved parkering ikke vil fungere på riktig måte hvis støtfangeren er skadet, skiftet ut eller reparert.

- Assistansesystem for unngåelse av frontkollisjon ved parkering vil kanskje ikke fungere på riktig måte hvis det er sterke elektromagnetiske forstyrrelser.
- Avspilling av lydanlegget på høyt volum kan hindre at personene i bilen hører varsellydene fra assistansesystem for unngåelse av kollisjon ved parkering.
- Skru av assistansesystemet for unngåelse av kollisjon ved parkering når kjøretøyet taues vekk. Hvis kjøretøyet taues eller backes, kan assistansesystemet for unngåelse av kollisjon ved parkering aktiveres når det oppdager det andre kjøretøyet.
- Det kan hende at bremsekontrollen ikke fungerer på riktig måte, avhengig av ESC-statusen (elektronisk stabilitetskontroll).  
Det vil kun være et varsel når:
  - ESC-varsellampen (elektronisk stabilitetskontroll) lyser
  - ESC (elektronisk stabilitetskontroll) er koblet inn for en annen funksjon

### FORSIKTIG

Ta følgende forholdsregler for å opprettholde optimal ytelse for registreringssensorene:

- Hold alltid Kamera(ene) med vidvinkel og ultralydsensorene rene.
- Ikke bruk rensmiddel som inneholder syre eller alkaliske løsemidler ved rengjøring av kameralinsen. Bruk bare mild såpe eller et nøytralt rengjøringsmiddel, og skyll godt med vann.
- Ikke spyl kameraene med vidvinkel, de bakre ultralydsensorene eller området rundt med høytrykksspyler. Det kan føre til at kameraene med vidvinkel eller ultralydsensorene feiler.

- Ikke sett på fremmedlegemer som klistremerker eller kufangere i nærheten av kameraene med vidvinkel eller ultralydsensorene og unngå lakk eller maling på støtfangeren. Dette kan påvirke ytelsen til assistansesystemet for unngåelse av kollisjon ved parkering negativt.
- Kameraene med vidvinkel og ultralydsensorene må ikke demonteres eller påføres støt.
- Ikke bruk unødig kraft på kameraene med vidvinkel eller ultralydsensorene. Assistansesystemet for unngåelse av kollisjon ved parkering fungerer kanskje ikke skikkelig hvis kameraene med vidvinkel eller ultralydsensor(er) har blitt forskjøvet ut fra sin plassering med makt. Vi anbefaler at bilen kontrolleres hos en autorisert HYUNDAI-forhandler.

### **i** Informasjon

Assistansesystemet for unngåelse av kollisjon ved parkering kan oppdage en fotgjenger eller gjenstand når:

- En fotgjenger står bak bilen.
- En stor hindring, slik som et kjøretøy, er parkert bak midten av din bil.

## Fjernstyrt smart parkeringsassistanse 2 (RSPA 2)

**+** utstyrsavhengig

Den fjernstyrte parkeringsassistansen hjelper føreren til å parkere og kjøre ut av parkeringsplasser utenfra bilen ved å kontrollere rattet, farten på kjøretøyet og girspakene.

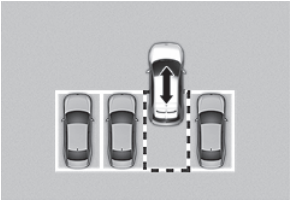
Funksjon	Beskrivelse
Fjernbetjening	<p>Fjernstyrt bevegelse forover eller bakover</p>  <p>The diagram shows a top-down view of a car in a parking space. The car is positioned in the center of a dashed-line rectangle representing the parking spot. Two arrows, one pointing up and one pointing down, are overlaid on the car, indicating the direction of movement. To the left and right of the car are two other cars, also shown in top-down view, representing adjacent parking spots.</p>

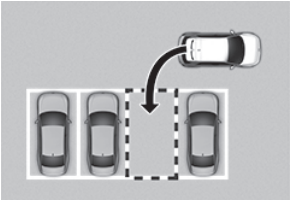
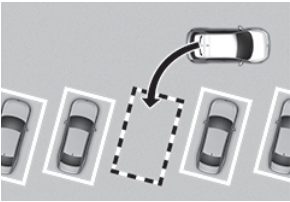
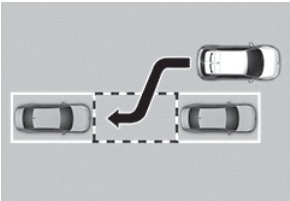
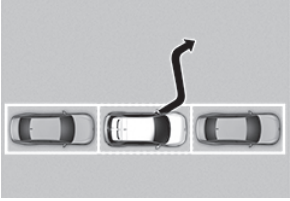
Funksjon	Beskrivelse
Smart parkering eller fjernstyrt parkering	<p>Parkering i vinkel med rygging</p> 
	<p>Diagonal parkering med rygging</p> 
	<p>Lukeparkering</p> 
Smart utkjøring	<p>Kjøre ut fra lukeparkering</p> 

- Funksjonene for Smart parkering og Fjernstyrt parkering hjelper føreren med parkering i vinkel med rygging, diagonal parkering med rygging og lukeparkering.
- Funksjonen for smart utkjøring hjelper føreren med å kjøre ut fra en lukeparkering.
- Når Fjernstyrt smart parkeringsassistanse er i drift, vil også advarselssystemet for parkeringsavstand og overvåkningssystemet med 360-graders visning være i drift. For mer informasjon, se avsnittet “Advarselssystem for parkeringsavstand forover/på side/bakover (PDW)” og “Overvåkning med 360-graders visning (SVM)” i dette kapittelet.
- Fjernstyrt smart parkeringsassistanse hjelper med parkering ved å gjenkjenne parkeringslinjene med kameraet med vidvinkel.

### Registreringssensorer

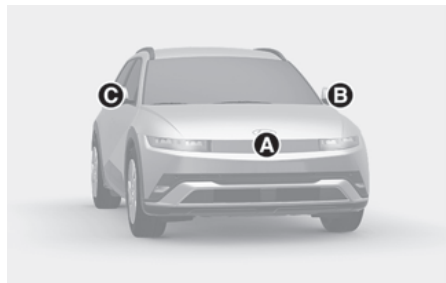

- [A] Kamera med vidvinkel foran
- [B] Kamera med vidvinkel foran (under det utvendige speilet)

[C] Kamera med vidvinkel foran (under det utvendige speilet)

[D] Kamera med vidvinkel på baksiden

Se bildet over for nøyaktig plassering av registreringssensorene.

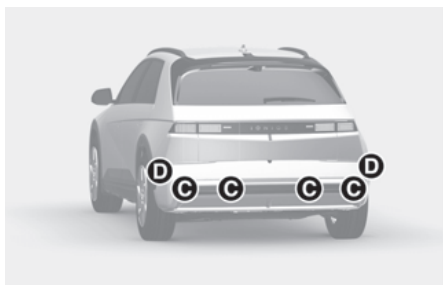

[A] Ultralydsensorer foran

[B] Hjørneultralydsensorer foran

[C] Ultralydsensorer bak

[D] Hjørneultralydsensorer bak

Se bildet over for nøyaktig plassering av registreringssensorene.

## ⚠ FORSIKTIG

Ta følgende forholdsregler for å opprettholde optimal ytelse for registreringssensorene:

- Demonter aldri ultralydsensoren eller sensorenheten eller påfør den noen form for skade.
- Det kan oppstå funksjonsfeil i advarselssystemet for parkeringsavstand bakover hvis høyden på bilens støtfanger eller ultralydsensorinstallasjonen er modifisert eller skadet. Ethvert utstyr eller tilbehør som ikke er montert fra fabrikk, kan også føre til forstyrrelser i sensorytelsen.
- Når det er frost på ultralydsensoren eller den er tildekket av snø, smuss eller vann, kan det hende at sensoren ikke fungerer før disse fremmedlegemene fjernes med en myk klut.
- Ikke skyv, skrap eller slå på ultralydsensoren. Det kan skade sensoren.
- Ikke spyl ultralydsensorene eller området rundt med høytrykksspyler.
- Hold alltid kameranlinse ren. Når linsen er dekket av fremmedlegemer kan det påvirke kameraets ytelse negativt og Fjernstyrt smart parkeringsassistanse vil kanskje ikke fungere på riktig måte.
- Bakspeilet må aldri justeres manuelt eller bruke Fjernkontrollert smart parkeringsassistent etter et hardt støt på bakspeilet. I tilfelle en kollisjon inntreffer eller det ytre bakspeilet betjenes manuelt, kan det hende at Fjernkontrollert smart parkeringsassistent ikke fungerer som den skal.

## Innstillinger for fjernstyrt smart parkeringsassistanse

### ADVARSEL

Når bilen og tilhengeren kobles sammen elektrisk, vises en advarsel på kombiinstrumentet, og Fjernstyrt smart parkeringsassistanse deaktiveres. Funksjonen gjenopptas etter at tilhengerkontakten er frakoblet. (hvis utstyrt med en original Hyundai-del)

### Varslingsmetoder

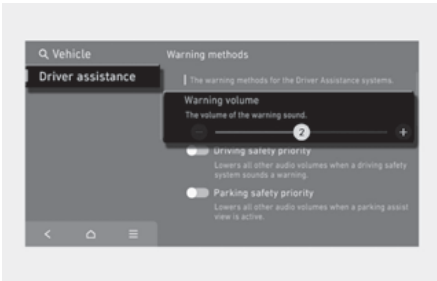

Med kjøretøyet på, går du til **Innstillinger > Kjøretøy > Førerassistanse > Varslingsmetoder** i infotainmentsystemet for å velge følgende:



- **Lydnivå for varsel:** Varselvolumet kan justeres.



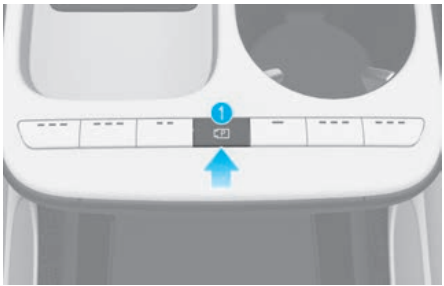

### Informasjon

- Hvis du endrer Advarselsmetoder, kan Advarselsmetoder for andre førerassistansesystemer endres.
- Advarselsmetoden vil opprettholde sin siste innstilling selv om bilen startes på nytt.
- Innstillingsmenyen er kanskje ikke tilgjengelig for din bil, avhengig av bilens funksjoner og spesifikasjoner.

## Bruk av fjernstyrt smart parkeringsassistanse

### fjernstyrt smart parkeringsassistanse (RSPA)

Knapp for parkering/visning	Smartnøkkel
	

Plassering	Navn	Symbol	Beskrivelse
Innsiden av kjøretøyet	Knapp for parkering/visning		Trykk og hold inne knappen for parkering/visning for å skru på den fjernstyrte parkeringsassistansen. Advarselssystemet for parkeringsavstand forover/bakover kommer automatisk til å skrus på. Funksjonene kan imidlertid avvike avhengig av situasjonen. Se beskrivelsen av hver funksjon for mer informasjon om de følgende sidene. Trykk og hold Parkering/Vis-knappen mens Smart parkering eller Smart utgang-funksjonen er slått på for å betjene funksjonen.
Smartnøkkel	Fjernstartknapp		Trykk på den fjernstyrte startknappen etter at døren er låst med bilen slått av for å fjernstyre startingen av bilen. Trykk på fjernstartknappen mens funksjonen for fjernstyrt parkering eller fjernbetjening er i drift for å avbryte funksjonen.
	Foroverknapp		Når Fjernkontrollert parkering-funksjonen brukes, uansett hvilken retningsknapp som trykkes inn, vil parkering støttes i tilfelle knappen trykkes inn. Under bruk av Fjernbetjening-funksjonen, vil bilen bevege seg i retning av knappen mens knappen trykkes inn.
Knapp for bakover			

### Fjernbetjening

#### Driftsrekkefølge

Fjernbetjeningen fungerer i følgende rekkefølge:

1. Gjør deg klar til å fjernstyre bevegelsen forover eller bakover.
2. Fjernstyrt bevegelse forover og bakover

#### 1. Gjør deg klar til å fjernstyre bevegelsen forover eller bakover.

Det finnes to måter å betjene funksjonen for fjernbetjening på.

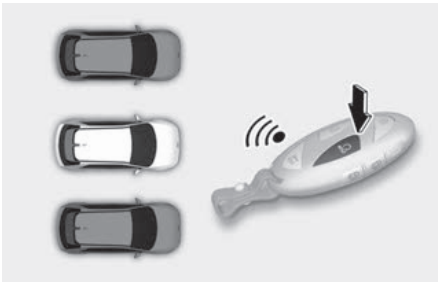

Metode 1. Bruk av funksjonen med bilen av

- Med en viss avstand fra kjøretøyet kan du trykke på knappen for dørlåsen (🔒) på smartnøkkelen og låse alle dører.
- Trykk på og hold inne fjernstartknappen (🔑) innen 4 sekunder til bilen starter.

For mer informasjon om fjernstart av bilen, se "Fjernstart" i kapittel 6.

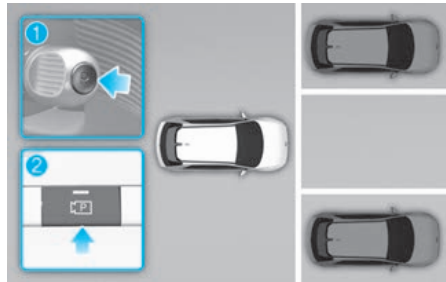

Metode 2. Bruk av funksjonen med bilen på

1. Parker kjøretøyet foran den plassen der du vil bruke funksjonen for fjernbetjening, og sett giret i P (parkering).
2. Trykk på og hold inne knappen for parkering/visning (P) for å skru på knappen for den fjernstyrte parkeringsassistansen.
  - En melding om **'Under fjernstyringskontroll'** kommer til å vises på infotainmentsystemet.
3. Gå ut av kjøretøyet med smartnøkkelen og lukk alle dører og bakluken.

### i Informasjon

- Forsikre deg om at det ikke er noen smartnøkler eller digitale nøkler igjen i bilen før du begynner å kjøre bilen utenfra med fjernstyrt forover/bakover-funksjonen. Frem/tilbake-funksjonen vil ikke fungere hvis det er en ekstra smartnøkkel eller digitalnøkkel i bilen.
- "Godta" må velges på infotainmentsystemet, og infotainmentsystemet må fungere korrekt for at du skal kunne bruke funksjonen for fjernbetjening.
- Metode 2 kan brukes etter at bilen er kjørt i over 5 km/t (3 miles/t).
- Hvis funksjonen slås på igjen etter at parkering er utført med fjernstyrt smart parkeringsassistanse, kan funksjonen for fjernbetjening brukes med metode 2.



## 2. Fjernstyrt bevegelse forover og bakover

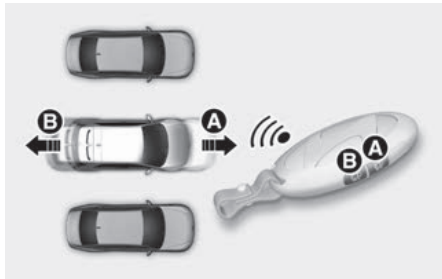

1. Trykk på hold inne knappen for å kjøre bilen forover (A) eller bakover (B) på smartnøkkelen.
  - Fjernstyringsassistansen kommer automatisk til å kontrollere rattet, farten på kjøretøyet og girskift. Kjøretøyet kommer til å bevege seg i den retningen knappen har blitt trykt.
  - Mens Fjernbetjening-funksjonen brukes, hvis du lar knappen, vil bilen stoppe og funksjonskontrollen stoppe. Funksjonen kommer til å fungere igjen når knappen har blitt trykt på og holdt inne igjen.
2. Hold nede Forover (A) eller Bakover (B)-knappen til bilen når målstedet.
3. Når Fjernbetjening er fullført, sett deg inn i bilen med smartnøkkelen eller trykk på Fjernstart (PUSH)-knappen på smartnøkkelen fra utsiden av bilen.
  - Det vises en medling på infotainmentsystemet. Bilen vil komme automatisk til å skifte til P (parkering) og aktivere parkeringsbremsen.
  - Når Fjernstart-knappen (PUSH) trykkes inn, vil bilen slås av. I tilfelle sjåføren er i kjøretøyet, vil kjøretøyet beholde PÅ-posisjonen.

## i Informasjon

- Fjernbetjening kan fjernstyre bilen ved smartnøkkelen utenfor bilen.
- Sjekk at alle smartnøkler er utenfor kjøretøyet når du bruker funksjonen for fjernbetjening.
- Funksjonen for fjernbetjening fungerer bare når smartnøkkelen er innenfor 4 m (13 fot) fra bilen. Hvis bilen ikke beveger seg selv om forover-/bakoverknappen blir trykket inn på smartnøkkelen, må du kontrollere avstanden til bilen og trykke på knappen igjen.
- Oppdagelsesavstanden til smartnøkkelen kan variere avhengig av området rundt som kan bli påvirket av elementer slik som elektrisitetstårn, kringkastningsstasjon, osv.
- Når du kjører framover ved å ta i bruk denne metoden 1, blir det gjenkjent som en utgangssituasjon, og kjøretøyet beveger seg 4 m (13 ft.) for å sjekke parkeringslinjer, fotgjengere, dyr eller gjenstander rundt kjøretøyet. Etter at det har blitt godkjent, kan rattet bli kontrollert i tilfeller som har blitt vist.
- Når du kjører framover ved å bruke metode 2, blir det gjenkjent som en parkeringssituasjon, og kommer til å umiddelbart kontrollere rattet vedrørende tilstandene framover når en kjører inn i parkeringsområdet eller styrer kjøretøyet. Men, funksjonen kan bli redusert avhengig av parkeringslinjer, fotgjengere, dyr, form på gjenstander, miljøer, osv rundt kjøretøyet.
- For ekstern bevegelse bakover vil både metode 1 og 2 innrette rattet først, for deretter å bevege kjøretøyet i en rett linje bakover.
- Når bilen parkeres med fjernstyrt smart parkeringsassistent, kan en propp på parkeringsplassen redusere bilens innretting.



## ADVARSEL

- Før du begynner å flytte bilen med fjernparkeringsfunksjonen fra utsiden av bilen, må du forsikre deg om at alle passasjerene har gått ut av bilen.
- Hvis batteriet til kjøretøyet er utladet eller fjernstyrt smart parkeringsassistanse ikke fungerer når bilen er parkert på en smal parkeringsplass, fungerer ikke funksjonen for fjernbetjening. Parker alltid bilen din i et område som er vidt nok for at du skal kunne komme inn og ut av bilen din.
- Vær oppmerksom på at avhengig av parkeringsplassen kan det hende at du ikke vil kunne kjøre ut fra en plass som du har kjørt inn i ved hjelp av funksjonen for fjernbetjening.
- Etter at du har parkert, kan det være at miljøet rundt kan endre seg som følge av bevegelsene til kjøretøyene rundt. Hvis dette skjer, kan det hende at den fjernstyrte funksjonen ikke fungerer.
- Før du forlater bilen, må du lukke alle vinduer og soltak og sørge for at motoren er av og at alle dører er låst.

## Driftsstatus for funksjonen for fjernbetjening

Driftsstatus	Smartnøkkel LED
Under kontroll	Det grønne LED-lyset blinker hele tiden
Pause	Det røde LED-lyset blinker hele tiden
Av	Et rødt LED-lys lyser i 4 sekunder og slås deretter av
Fullført	Et grønn LED-lys lyser for 4 sekunder og skrur deretter av

## i Informasjon

Hvis smartnøkkelen ikke er innenfor rekkevidde til bilen (omlag 4 m (13 ft.)), kan det være at LED-lyset på smartnøkkelen ikke lyser opp eller blinker. Bruk smartnøkkelen innenfor dens driftsrekkevidde.

### Slik slår du av funksjonen for fjernbetjening når den er i drift

- Trykk på parkeringsvisningsknappen (P) når infotainmentsystemet viser vei ved å bruke metode 2.
- Skift giret fra P (Parkerings) til en annen posisjon skjermen til infotainmentsystemet viser vei ved å bruke metode 2.
- Trykk på parkeringssikkerhetsknappen (P) eller velg 'Avlys' på infotainmentsystemet.
- Trykk på fjernstartknappen (HOLD) på smartnøkkelen mens bilen styres av funksjonen for fjernstyrt bevegelse. Fjernstyringsoperasjonen slås av. Nå kommer motoren til å slås av.
- Få på kjøretøyet med smartnøkkelen. Fjernstyringsoperasjonen slås av. Nå kommer motoren til å forbli på.

### Funksjonen blir satt på pause i de følgende tilfellene:

- Det er en fotgjenger, et dyr eller en gjenstand i retningen som bilen kjører.
- Døren eller bakluken er åpen
- Knappen for å kjøre Forover (F) eller Bakover (B) trykkes ikke inn kontinuerlig
- Det å trykke på flere knapper samtidig på smartnøkkelen
- Smartnøkkelen befinner seg ikke innenfor 4 m (13 ft.) fra kjøretøyet.
- Knappen til en annen smartnøkkel har blitt trykt på i tillegg til den gjeldende smartnøkkelen (unntatt Fjernstart-knapp)
- Assistansesystemet for unngåelse av parkeringskollisjon eller assistansesystemet for unngåelse av krysstrafikkollisjon ved rygging fungerer når bilen styres i retning bakover.

- Kjøretøyet beveger seg 7 m (22 fot) når det trykkes på smartnøkkelen med funksjonen for fjernbetjening aktivert (maksimal kjøreavstand per tastetrykk)
- Hvis parkeringskollisjonsassistenten er aktivert under forover-/bakoverstyring

### Bruken av funksjonen blir avbrutt i de følgende tilfellene:

Når funksjonen for fjernbetjening avbrytes, kommer kjøretøyet automatisk til å stoppe, og deretter kan du endre gir til P (parkerings) og aktivere EPB (elektronisk parkeringsbrems).

- Rattet styres
- Giret er skiftet mens kjøretøyet er i bevegelse
- EPB blir tatt i bruk når kjøretøyet er i bevegelse
- Panseret er åpent
- Bremspedalen eller gasspedalen trås inn.
- Når bremsepedalen trykkes ned mens førerdøren er åpen og smartnøkkelen er utenfor bilen
- Når det skjer rask akselerasjon
- Kjøretøyet kommer utfor en skrens
- Hjulet står fast pga en hindring og kan ikke røres
- Omlag 3 minutter og 50 sekunder har gått etter at funksjonen for fjernbetjening ble aktivert
- Når en vei heller mer enn driftsrekkevidden
- Funksjonen har stoppet i mer enn 1 minutt
- Kjøretøyets totale kjøredistanse har overskredet 14 m (45 fot) etter at funksjonen for fjernbetjening ble aktivert

- Når ratt, girskift, brems og kjørekontroller ikke fungerer normalt
- Det er problemer med smartnøkkelen eller smartnøkkelbatteriet er lavt
- ABS, TCS eller ESC systemene fungerer på grunn av glatte veier
- Tyverialarmen har gått av
- Ladedøren er åpen

### **Smart parkering, fjernstyrt parkering**

Parkeringsfunksjonen inkluderer Smart parkering ved bruk av Parkering/Vis ()-knappen og Fjernstyrt parkering ved hjelp av en smartnøkkel.

#### **Driftsrekkefølge**

Parkeringsfunksjonen fungerer i følgende rekkefølge:

1. Gjøre klar til parkering
2. Søke etter parkeringsplass
3. Velg parkeringstype og driftsmodus
4. Smart parkering
5. Fjernstyrt parkering

### **1. Gjøre klar til parkering**

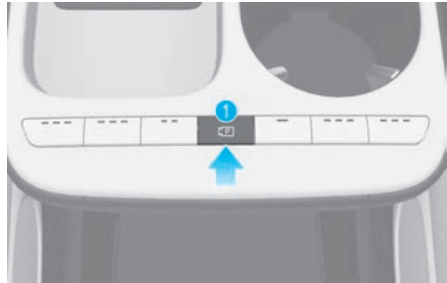

1. Med motoren på trår du inn bremsepedalen og girer til D (kjør) eller N (nøytral).
2. Trykk og hold inne knappen for Parkering/visning () for å skru på den fjernstyrte parkeringsassistansen.

#### ***i* Informasjon**

- “Godta” må velges på infotainmentsystemet, og infotainmentsystemet må fungere korrekt for at du skal kunne bruke parkeringsfunksjonen.
- Hvis du kjører i over 5 km/t (3 miles/t) med motoren på, kan du bruke parkeringsfunksjonen med giret i N (nøytral).

## 2. Søke etter parkeringsplass

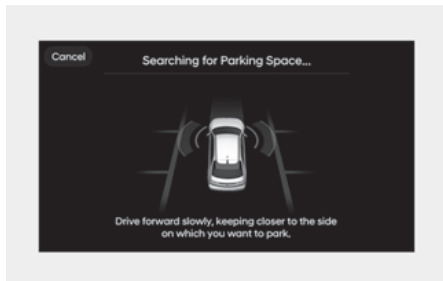

Kjør sakte fremover med en avstand på ca. 100 cm (40 tommer) fra de parkerte bilene.

Søker etter en parkeringsplass ved å oppdage parkeringslinjene eller plassene ved siden av eller foran og bak de parkerte bilene.

Når søket etter en parkeringsplass er fullført, vises en melding på infotainmentsystemet med et lydsignal for å varsle om at søket er fullført.

'**Velg parkeringstype**' vises på infotainmentsystemet, og den valgte parkeringsplassen vises ovenfra i overvåkningssystemet med 360-graders visning.

### i Informasjon

- Fjernstyrt smart parkeringsassistanse kan kun søke etter parkeringsplassene når en parkeringslinje sees eller når det finnes parkert bil, og de tomme plassene som opprettes etter kjøring eller de tomme plassene foran et kjøretøy som ennå ikke er kjørt, kan ikke søkes som parkeringsplasser.
- Når du søker etter en parkeringsplass og bilens hastighet kommer over 20 km/t (12 miles/t), vises en melding på infotainmentsystemet som ber deg om å senke farten. Når bilens hastighet er over 30 km/t (18 miles/t), slås parkeringsfunksjonen av.

- Søket etter parkeringsplass er fullført når parkeringsplassen er stor nok til at det er plass til å manøvrere bilen.
- Selv om du hører en lyd som varsler om at søket etter en parkeringsplass er fullført, kan fullføring av søket avbrytes umiddelbart avhengig av omgivelsene.

### i Informasjon

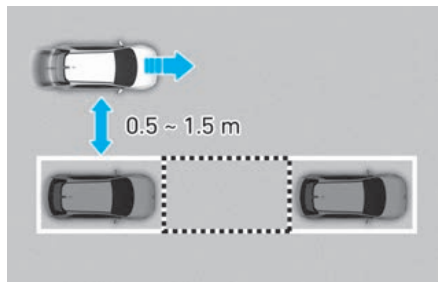

- Hvis avstanden er under 50 cm (20 tommer) eller over 150 cm (59 tommer), er det ikke sikkert at fjernstyrt smart parkeringsassistanse kan søke etter noen parkeringsplass.
- Hvis du ikke holder en bestemt avstand fra det parkerte kjøretøyet, kan ytelsen i søket etter parkeringsplass reduseres.
- Som følge av en unormal tilstand i ultralydsensoren eller forstyrrelser fra omgivelsene kan det hende at parkeringsfunksjonen ikke er i stand til å søke etter en parkeringsplass, selv om det finnes en parkeringsplass, eller den kan søke etter en plass som ikke egner seg for parkering.
- I tilfelle parkeringsplassen ligger på en skråning eller er diagonal, kan parkeringstypen som vises, være forskjellig fra den faktiske parkeringstypen som må velges. Hvis dette skjer, velg aldri parkeringstype, og søk etter en annen parkeringsplass.

### 3. Velg parkeringstype og driftsmodus



- Parkeringstype – i vinkel med rygging (venstre/høyre), lukeparkering (venstre/høyre)  
Når bilen står stille og bremsen trås inn, berører du infotainmentsystemet for å velge ønsket parkeringstype.

#### **i** Informasjon

- Hvis du fortsetter å kjøre uten å stoppe etter at skjermen for valg av parkeringstype vises, vil fjernstyrt smart parkeringsassistanse gå tilbake til forrige trinn og søke etter en parkeringsplass.
- Hvis parkeringsfunksjonen avbrytes utilsiktet ved at du trykker på knappen for Parkering/visning (P) før parkeringstype er valgt, kan du gå tilbake til valg av parkering ved å trykke og holde på knappen igjen mens bilen står stille.

#### **!** ADVARSEL

Før valg av parkeringstype bør føreren kontrollere om parkeringsplassen egner seg.

Hvis parkeringsplassen som fjernstyrt smart parkeringsassistanse har søkt etter, er smal eller uegnet for parkering, må du ikke velge parkeringstype og kjøre videre for å søke etter en annen parkeringsplass.

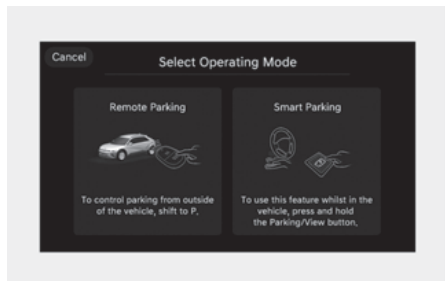

- Driftsmodus – Fjernstyrt parkering, smart parkering  
Etter at du har valgt en parkeringstype, vil infotainmentsystemet veilede deg med funksjonen fjernstyrt parkering og parkering. Følg instruksjonene for å betjene fjernstyrt smart parkeringsassistanse.

## *i* Informasjon

- Instruksjonene vises på skjermen for hver ønsket funksjon du velger.
- Ikke ta foten av bremsen under veiledningen av parkeringsfunksjonen. Når bilen flyttes, slås fjernstyrt smart parkeringsassistanse av.

## *i* Informasjon

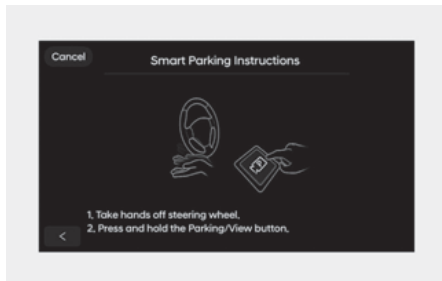

Hvis fjernstyrt smart parkeringsassistanse ikke kan aktivere fjernstyrt parkering, vises bare smart parkeringsguide på infotainmentsystemet.

## 4. Smart parkering

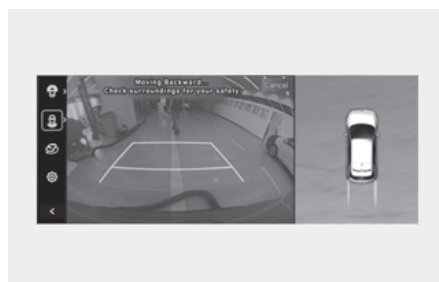
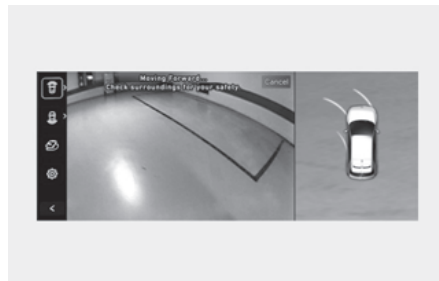

1. Trykk på knappen for parkering/visning (**[P]**) mens bilen er stoppet ved å trå på bremsen.
2. Slipp bremsepedalen mens du trykker på parkering/visning (**[P]**)-knappen.
  - Fjernstyringsassistansen kommer automatisk til å kontrollere rattet, farten på kjøretøyet og girskift.
  - Hvis du ikke holder (**[P]**)-knappen for parkering/visning inne mens smart parkeringsfunksjon er i drift, vil kjøretøyet stoppe og funksjonskontrollen settes på pause. Funksjonen kommer til å fungere igjen når (**[P]**)-knappen for parkering/visning har blitt trykt på og holdt inne igjen.





- Trykk og hold parkerings-/visningsknappen () til parkeringen er fullført.
  - Når bilen når ønsket parkeringsposisjon, vises en melding på infotainmentsystemet som informerer om at parkeringen er fullført. Bilen vil komme automatisk til å skifte til P (Parkering) og aktivere EPB (Electronic Parking Brake - parkeringsbremsen).
- Hvis du trenger å endre plasseringen av bilen, må du fullføre parkeringen manuelt.

### Informasjon

- Smart parkering fungerer ikke hvis døren er åpen eller sikkerhetsbeltet ikke er festet.
- Indikatoren for lokalisering av parkeringsplass vises i skjermen for overvåkningssystemet med 360-graders visning og vises til bilen kjører inn i parkeringsplassen for første gang ved hjelp av smart parkering.
- Bilens hastighet kan justeres ved å trå inn bremsen mens smart parkering er i drift. Bilen akselererer imidlertid ikke selv om gasspedalen trås inn.
- Avhengig av parkeringsomgivelsene, hvis bilen stanses av en stopper, kan parkeringen være fullført.

## 5. Fjernstyrt parkering



- Trå inn bremsepedalen og sett deretter bilen i P (Parkering).
- Gå ut av kjøretøyet med smartnøkkelen og lukk alle dører.
- Trykk på Forover ()- eller Bakover ()-knappen på smartnøkkelen.
  - Mens du trykker på knappen, kommer Fjernstyringsassistansen automatisk til å kontrollere rattet, farten på kjøretøyet og girskift.
  - Hvis du ikke holder knappen inne mens Fjernstyrt parkeringsassistanse er i funksjon, vil bilen stoppe og systemkontrollen settes på pause. Funksjonen kommer til å fungere igjen når knappen har blitt trykt på og holdt inne igjen.
- Trykk og hold Forover ()- eller Bakover ()-knappen til parkeringen er fullført.
  - Når bilen når ønsket parkeringsposisjon, vises en melding på infotainmentsystemet som informerer om at parkeringen er fullført. Kjøretøyet skifter automatisk til P (parkering) og aktiverer EPB (elektronisk parkeringsbrems), og motoren slås av.



5. Hvis du trenger å endre plasseringen av bilen, må du fullføre parkeringen manuelt.

### **i** Informasjon

- Forsikre deg om at det ikke er noen smartnøkkel igjen i bilen før du begynner å flytte bilen med fjernparkeringsfunksjonen utenfor bilen. Fjernparkering fungerer ikke hvis det er en ekstra smartnøkkel i bilen.
- Når du bruker funksjonen fjernstyrt parkering, må du passe på at alle smartnøkklene er utenfor bilen.
- Fjernstyrt parkering vil fungere bare når smartnøkkelen er innenfor 4 m (13 fot) fra bilen. Hvis bilen ikke beveger seg selv om ekstern forover-/bakover-knapp blir trykket inn på smartnøkkelen, må du kontrollere avstanden til bilen og trykke på knappen igjen.
- Oppdagelsesavstanden til smartnøkkelen kan variere avhengig av området rundt som kan bli påvirket av elementer slik som elektrisitetstårn, kringkastningsstasjon, osv.
- Indikatoren for lokalisering av parkeringsplass vises i skjermen for overvåkningssystemet med 360-graders visning og vises til bilen kjører inn i parkeringsplassen for første gang ved hjelp av fjernstyrt parkering.
- Avhengig av parkeringsomgivelsene, hvis bilen stanses av en stopper, kan parkeringen være fullført.

### **!** ADVARSEL

- Når du bruker fjernstyrt parkering, må du sørge for at alle passasjerer har gått ut av bilen.
- Når du har avsluttet eller slått av fjernstyrt parkering, må du lukke alle vinduer og soltak, kontrollere at motoren er av og sjekke at alle dører er låst før du forlater bilen.

**Status for drift av parkeringsfunksjonen**

- Funksjon for smart parkering

Driftsstatus	Blinklys
Under kontroll	Blinklyset for parkeringsretningen blinker inntil første rygging er fullført.



- Funksjon for Fjernstyrt parkering

Driftsstatus	Smartnøkkel LED	Blinklys
Under kontroll	Det grønne LED-lyset blinker hele tiden	Blinklyset for parkeringsretningen blinker inntil første rygging er fullført.
Pause	Det røde LED-lyset blinker hele tiden	-
Av	Et rødt LED-lys lyser i 4 sekunder og slås deretter av	-
Fullført	Et grønn LED-lys lyser for 4 sekunder og skrur deretter av	-

**i Informasjon**

Hvis smartnøkkelen ikke er innenfor rekkevidde til bilen (omlag 4 m (13 ft.)), kan det være at LED-lyset på smartnøkkelen ikke lyser opp eller blinker. Bruk smartnøkkelen innenfor dens driftsrekkevidde.



### **Slik slår du av parkeringsfunksjonen når den er i funksjon**

- Trykk på knappen for parkering/visning () i følgende trinn:
  - Søke etter parkeringsplass
  - Velge parkeringstype
- Skift gir til R (revers) i følgende trinn:
  - Søke etter parkeringsplass
  - Velge parkeringstype
  - Velge driftsmodus
- Trykk på parkeringssikkerhetsknappen () eller velg 'Avlys' på infotainmentsystemet for å slå av parkeringsfunksjonen.
- Når smart parkering er i funksjon:
  - Hvis bilen stanses ved å trå inn bremsen og giret skiftes, slås parkeringsfunksjonen av. Da vil den elektroniske parkeringsbremsen ikke aktiveres.
- Når fjernstyrt parkering er i funksjon:
  - Trykk på knappen for fjernstyrt starting () på smartnøkkelen. Parkeringsfunksjonen slås av.

### **i Informasjon**

Få på kjøretøyet med smartnøkkelen. Parkeringsfunksjonen slås av. Nå kommer motoren til å forbli på.

### **Funksjonen blir satt på pause i de følgende tilfellene:**

- Smart parkering
  - Det er en fotgjenger, et dyr eller en gjenstand i retningen som bilen kjører.
  - Døren eller bakluken er åpen
  - Sikkerhetsbeltet på førersiden er ikke festet.
  - Assistansesystemet for unngåelse av parkeringskollisjon eller assistansesystemet for unngåelse av krysstrafikkollisjon ved rygging fungerer når bilen styres i retning
  - Knappen parkering/visning () trykkes ikke inn kontinuerlig
  - Bilen stanses ved å trå på bremsen.
  - Hvis parkeringskollisjonsassistenten er aktivert under forover-/bakoverstyring
- Fjernstyrt parkering
  - Det er en fotgjenger, et dyr eller en gjenstand i retningen som bilen kjører.
  - Døren eller bakluken er åpen
  - Knappen for å kjøre Forover () eller Bakover () trykkes ikke inn kontinuerlig
  - Det å trykke på flere knapper samtidig på smartnøkkelen
  - Smartnøkkelen befinner seg ikke innenfor 4 m (13 ft.) fra kjøretøyet.
  - Knappen til en annen smartnøkkel har blitt trykt på i tillegg til den gjeldende smartnøkkelen
  - Assistansesystem for unngåelse av krysstrafikkollisjon bak, eller Kollisjonsunngåelsesassistent ved parkering betjenes
  - Hvis parkeringskollisjonsassistenten er aktivert under forover-/bakoverstyring

Når parkeringsfunksjonen er satt på pause, stopper kjøretøyet automatisk.

Systemet kommer til å fungere igjen viss forhindringene forsvinner.

### ***Bruken av funksjonen blir avbrutt i de følgende tilfellene:***

- Smart parkering
  - Rattet styres
  - Giret er skiftet mens kjøretøyet er i bevegelse
  - EPB blir tatt i bruk når kjøretøyet er i bevegelse
  - Panseret er åpent
  - Føreren åpner døren med sikkerhetsbeltet løsnet
  - Når det skjer rask akselerasjon
  - Kjøretøyet kommer utfor en skrens
  - Hjulet står fast pga en hindring og kan ikke røres
  - Det er fotgjengere, dyr eller gjenstander framme og bak kjøretøyet på samme tid
  - Omlag 3 minutter og 50 sekunder har gått etter at den smarte parkeringsfunksjonen har startet.
  - Når en vei heller mer enn driftsrekkevidden
  - Funksjonen har stoppet i mer enn 1 minutt
  - Når ratt, girskift, brems og kjørekontroller ikke fungerer normalt
  - ABS, TCS eller ESC systemene fungerer på grunn av glatte veier
  - Ladedøren er åpen

Når den smarte parkeringsfunksjonen har blitt avlyst, kommer kjøretøyet automatisk til å stoppe, og deretter kan du endre gir til P (parkering) og ta i bruk EPB (elektronisk parkeringsbrems).

- Fjernstyrt parkering
  - Rattet styres
  - Du bytter gir
  - EPB blir tatt i bruk når kjøretøyet er i bevegelse
  - Panseret er åpent
  - Bremspedalen eller gasspedalen trås inn.
  - Når bremspedalen trykkes ned mens førerdøren er åpen og smartnøkkelen er utenfor bilen
  - Når det skjer rask akselerasjon
  - Kjøretøyet kommer utfor en skrens
  - Hjulet står fast pga en hindring og kan ikke røres
  - Det er fotgjengere, dyr eller gjenstander framme og bak kjøretøyet på samme tid
  - Omlag 3 minutter og 50 sekunder har gått etter at fjernstyrt parkering har startet.
  - Når en vei heller mer enn driftsrekkevidden
  - Funksjonen har stoppet i mer enn 1 minutt
  - Når ratt, girskift, brems og kjørekontroller ikke fungerer normalt
  - Det er problemer med smartnøkkelen eller smartnøkkelbatteriet er lavt
  - ABS, TCS eller ESC systemene fungerer på grunn av glatte veier
  - Tyverialarmen har gått av
  - Ladedøren er åpen

Når fjernstyrt parkering har blitt avbrutt, kommer kjøretøyet automatisk til å stoppe, og deretter kan du endre gir til P (parkering) og ta i bruk EPB (elektronisk parkeringsbrems).

## Smart utkjøring

### Driftsrekkefølge

Funksjonen for smart utkjøring fungerer i følgende rekkefølge:

1. Gjøre klar til utkjøring
2. Sjekke om det er plass
3. Velg utkjøringsretning
4. Smart utkjøring

### 1. Gjøre klar til utkjøring

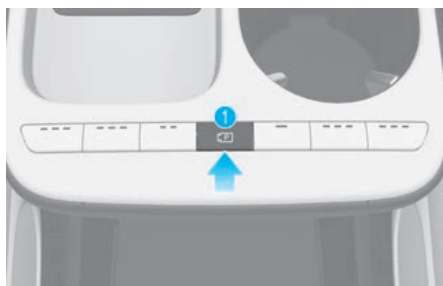

1. Med motoren på trår du inn brems pedalen og girer til P (parkering) eller N (nøytral).
2. Trykk og hold inne knappen for Parkering/visning  for å skru på den fjernstyrte parkeringsassistansen.

### **i** Informasjon

- “Godta” må velges på infotainmentsystemet, og infotainmentsystemet må fungere korrekt for at du skal kunne bruke funksjonen for smart utkjøring.
- Kjør i under 5 km/t (3 miles/t) med motoren på og sett giret til P (Parkering) eller N (Nøytral) for å bruke funksjonen for smart utkjøring.
- Hvis funksjonen slås på igjen etter at lukeparkering er utført med fjernstyrt smart parkeringsassistanse, kan funksjonen for smart utkjøring brukes.

## 2. Sjekke om det er plass

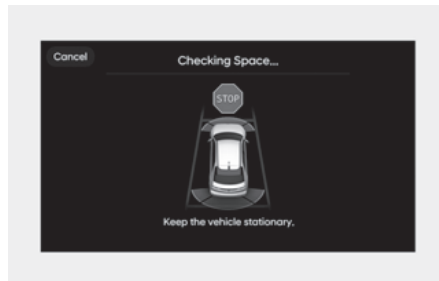

Når bilen stoppes ved å trå inn bremsen, vil bilens sensorer registrere avstanden til gjenstander i nærheten, og sjekke om det er plass til utkjøring.

Når sjekken om det er plass er fullført, vises en melding på infotainmentsystemet med et lydsignal for å varsle om at søket er fullført.

### **!** ADVARSEL

- Hvis det er fare for kollisjon med fotgjenger, dyr eller gjenstand i retningen for utkjøring under sjekking av om det er plass, slås funksjonen for smart utkjøring av for din sikkerhet.
- Selv om sjekken om det er plass er fullført, kan ikke gjenstander i blindsonen registreres av sensorene. Føreren må selv sjekke blindsonen og fortsette å bruke funksjonen.

## **i** Informasjon

Som følge av en unormal tilstand i ultralydsensoren eller forstyrrelser fra omgivelsene kan det hende at parkeringsfunksjonen ikke er i stand til å søke etter en parkeringsplass, selv om det finnes en parkeringsplass, eller den kan søke etter en plass som ikke egner seg for parkering.

For mer informasjon, se avsnittet "Fjernstyrt smart parkeringsassistanse 2 (RSPA 2)" i dette kapittelet.

### **3. Velg utkjøringsretning**



Når bilen står stille og bremsen trås inn, berører du infotainmentsystemet for å velge ønsket avkjøringsretning.

## **⚠ ADVARSEL**

Før valg av utkjøringsretning bør føreren kontrollere om plassen for utkjøring egner seg.

Hvis plassen for utkjøring som fjernstyrt smart parkeringsassistanse har søkt etter, er smal eller uegnet (kjøretøyene rundt er parkert vertikalt osv.), må du ikke bruke funksjonen for smart utkjøring.

### **4. Smart utkjøring**

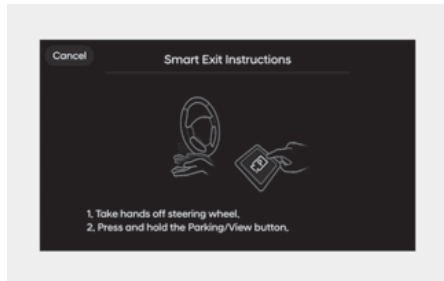

1. Trykk på knappen for parkering/visning (**(P)**) mens bilen er stoppet ved å trå på bremsen.
2. Når parkerings-/visningsknappen (**(P)**) trykkes, slipp bremsepedalen ifølge instruksjonene.
  - Fjernstyringsassistansen kommer automatisk til å kontrollere rattet, farten på kjøretøyet og girskift.
  - Hvis du ikke holder knappen for parkering/visning (**(P)**) inne mens funksjonen for smart utkjøring er i drift, vil kjøretøyet stoppe og funksjonskontrollen settes på pause. Funksjonen kommer til å fungere igjen når (**(P)**)-knappen for parkering/visning har blitt trykt på og holdt inne igjen.
3. Trykk og hold parkerings-/visningsknappen (**(P)**) til utgangen er fullført.
  - Når bilen når ønsket utkjøringsposisjon, vises en melding på infotainmentsystemet som informerer om at utkjøringen er fullført.

## i Informasjon

- Smart utkjøring fungerer ikke hvis døren er åpen eller sikkerhetsbeltet ikke er festet.
- Bilens hastighet kan justeres ved å trå inn bremsen mens smart utkjøring er i drift. Bilen akselererer imidlertid ikke selv om gasspedalen trås inn.
- Hvis utkjøringen fullføres mens bremsen trås inn, vil funksjonen for smart utkjøring fullføres med giret i D (kjør).
- Hvis utkjøringen fullføres mens gasspedalen trås inn, må du ta foten av gassen en gang for at gasspedalen skal fungere.
- Hvis det ikke er noen bruk av bilen som at gasspedalen eller bremsen trås inn, innen 4 sekunder etter at utkjøringen er fullført, skifter bilen automatisk til P (parkering) og aktiverer den elektroniske parkeringsbremsen.
- Etter at utkjøringsfunksjonen er fullført, må du alltid sjekke omgivelsene før du kjører.

### Driftsstatus for smart utkjøring

Driftsstatus	Blinklys
Under kontroll	Blinklyset for utkjøringsretningen blinker til utkjøringen er fullført eller smart utkjøring er avbrutt.

### Slik slår du av smartfunksjonen når den er i drift

- Trykk på knappen for parkering/visning ( $\text{P}$ ) i følgende trinn:
  - Sjekke om det er plass
  - Velg utkjøringsretning
- Skift gir til R (revers) i følgende trinn:
  - Sjekke om det er plass
  - Velg utkjøringsretning
- Trykk på parkeringssikkerhetsknappen ( $\text{P}$ ) eller velg 'Avlys' på infotainmentsystemet for å slå av utkjøringsfunksjonen.
- Hvis bilen stanses ved å trå inn bremsen og giret skiftes mens smart utkjøring er i drift, slås utkjøringsfunksjonen av. Da vil den elektroniske parkeringsbremsen ikke aktiveres.

### Funksjonen blir satt på pause i de følgende tilfellene:

- Det er en fotgjenger, et dyr eller en gjenstand i retningen som bilen kjører.
  - Døren eller bakluken er åpen
  - Sikkerhetsbeltet på førersiden er ikke festet.
  - Assistansesystemet for unngåelse av parkeringskollisjon eller assistansesystemet for unngåelse av krysstrafikkollisjon ved rygging fungerer når bilen styres i retning
  - Knappen parkering/visning ( $\text{P}$ ) trykkes ikke inn kontinuerlig
  - Bilen stanses ved å trå på bremsen.
  - Hvis parkeringskollisjonsassistenten er aktivert under forover-/bakoverstyring
- Når den utkjøringsfunksjonen er satt på pause, stopper kjøretøyet. Systemet kommer til å fungere igjen viss forhindringene forsvinner.

### Bruken av funksjonen blir avbrutt i de følgende tilfellene:

- Smart utkjøring
  - Rattet styres
  - Giret er skiftet mens kjøretøyet er i bevegelse
  - EPB blir tatt i bruk når kjøretøyet er i bevegelse
  - Panseret er åpent
  - Føreren åpner døren med sikkerhetsbeltet løsnet
  - Når det skjer rask akselerasjon
  - Kjøretøyet kommer utfor en skrens
  - Hjulet står fast pga en hindring og kan ikke røres
  - Det er fotgjengere, dyr eller gjenstander framme og bak kjøretøyet på samme tid
  - Omlag 3 minutter og 50 sekunder har gått etter at den smarte utkjøringsfunksjonen har startet.
  - Når en vei heller mer enn driftsrekkevidden
  - Funksjonen ble stoppet i mer enn 1 minutt
  - Når ratt, girskift, brems og kjørekontroller ikke fungerer normalt
  - ABS, TCS eller ESC systemene fungerer på grunn av glatte veier
  - Ladedøren er åpen

Når den smarte utkjøringsfunksjonen har blitt avlyst, kommer kjøretøyet automatisk til å stoppe, og deretter kan du endre gir til P (parkering) og ta i bruk EPB (elektronisk parkeringsbrems).

## Funksjonsfeil og begrensninger for fjernstyrt smart parkeringsassistanse

### **Funksjonsfeil for fjernstyrt smart parkeringsassistanse**

#### **Kontroll av fjernstyrt smart parkeringsassistanse**

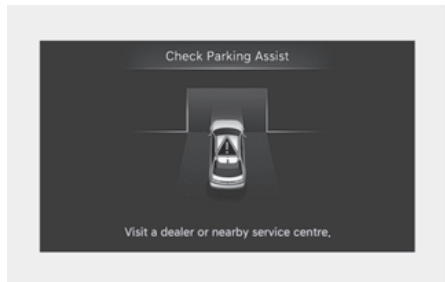

Når den fjernstyrte parkeringsassistenten ikke fungerer som den skal, vises advarselmeldingen "**Kontroller parkeringsassistenten**" på infotainmentsystemet. Hvis meldingen vises, må du avslutte bruken av Fjernstyrt smart parkeringsassistanse, og vi anbefaler at du får bilen inspisert av autorisert HYUNDAI-forhandler.



## Fjernstyrt smart parkeringsassistanse avbrutt

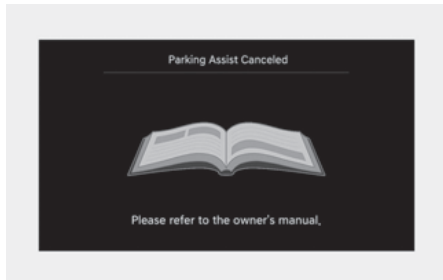

Når fjernstyrt parkeringsassistanse er i drift, kan funksjonen avbrytes, og en varselmelding om **“Parkeringsassistansen er avlyst”** kan vises uavhengig av om bilen står parkert eller ikke. Andre meldinger kan vises avhengig av situasjonene. Følg de oppgitte instruksjonene på infotainmentsystemet mens du parkerer bilen ved hjelp av smart parkeringsassistanse. Se alltid rundt deg og vær oppmerksom når du bruker Fjernstyrt smart parkeringsassistanse.

## Ventemodus for fjernstyrt smart parkeringsassistanse

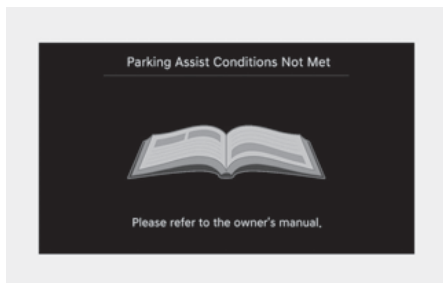

Meldingen **“Betingelser for parkeringsassistanse ikke er oppfylt”** vises under følgende omstendigheter:

- Når meldingen Betingelser for parkeringsassistanse ikke er oppfylt vises, og parkeringsvisningsknappen (Ⓟ) har blitt holdt inne og trykt på, er den fjernstyrte parkeringsassistansen

på pause. Etter en stund kan du trykke på og holde inne knappen for parkering/visning (Ⓟ) igjen for å se om fjernstyrt smart parkeringsassistanse fungerer.

- Når batteriet i smartnøkkelen er lavt. Sjekk batterinivået til smartnøkkelen

## Begrensninger for fjernstyrt smart parkeringsassistanse

I følgende situasjoner kan funksjonens evne til å parkere bilen eller kjøre ut av parkeringsplasser, være begrenset, det kan være fare for kollisjon eller fjernstyrt smart parkeringsassistanse kan slås av. Parker eller gå ut av kjøretøyet manuelt hvis nødvendig

- En gjenstand er festet til rattet
- Kjøretøyet har en kjetting, reservehjul eller hjul med ulike størrelser
- Dekktrykk er lavere eller høyere enn standard dekktrykk
- Kjøretøyet ditt har last som er lengre eller videre enn kjøretøyet ditt eller traileren som er bundet fast til kjøretøyet ditt.
- Når det har oppstått problemer med hjulinstillingen.
- Når bilen heller mye til den ene siden.
- Bilen din er utstyrt med en trailer hitch
- Når registreringsskiltet monteres på annet sted enn det originale
- Når det er en person, et dyr eller et objekt over eller under der en ultralydsensor er plassert når fjernstyrt parkeringsassistanse er aktivert
- Når parkeringsplassen er buet eller diagonal
- Det er en hindring som for eksempel en person, et dyr eller en gjenstand (søppelkasse, sykkel, motorsykkel, handlevogn, smal kasse osv) nærme parkeringsplassen

- Når det finnes en rund eller smal søyle eller en søyle med gjenstander rundt, f.eks. et brannslukningsapparat.
- Veien er humpete (fartsdumper osv)
- Veien er glatt
- Parkeringsplassen er nærme et annet kjøretøy med høyere tyngde eller er større sånn som en lastebil, osv.
- Parkeringsplassen er opptatt
- Veibanen på parkeringsplassen med linjer er våt på grunn av snø, vannpytter, eller det finnes et veimerke inne på parkeringsplassen
- Veibanen på parkeringsplassen med linjer er humpete på grunn av vegsprekker
- Parkeringslinjen er for tynn eller tykk
- Parkeringslinjen er delvis slettet eller uskarp
- Parkeringslinjen er skjult av mennesker, dyr eller gjenstander som snø, bokser osv.
- I sterk vind.
- Bruk av fjernstyrt smart parkeringsassistanse på ujevne veier, grusveier, busker, osv.
- Funksjonen til ultralydsensoren er påvirket av ekstremt varmt eller kaldt vær
- Ultralydsensoren er dekket av snø eller vann
- En gjenstand som utstråler ultrafiolette bølger er i nærheten
- En trådløs enhet med en overføringsfunksjon brukes nær ultralydsensorene
- Kjøretøyet ditt er påvirket av et annet kjøretøy som har et advarselssystem for parkeringsavstand
- Når sensoren har feil posisjon på grunn av sammenstøt mot støtfangeren.
- Kameraene er feil montert eller ute av posisjon og dette skyldes skader på ytre bakspeil
- Ultralydsensoren ikke kan registrere følgende objekter i følgende situasjoner:
  - Tynne eller smale objekter som tau, kjettinger eller små stolper
  - Objekter som er kortere enn 100 cm (40 tommer) og smalere enn 14 cm (6 tommer) i diameter
  - Objekter som har en tendens til å absorbere sensorfrekvens, for eksempel klær, svampaktige materialer eller snø.
  - En smal gjenstand som et hjørne av en firkantet søyle
  - Person, dyr eller gjenstand i nærheten av ultralydsensoren
- Kameraene gjenkjenner kanskje ikke eller gjenkjenner ikke parkeringslinjen og gjenstander i følgende situasjoner:
  - Når det finnes små gjenstander (kantstein osv.), skarpe gjenstander eller tynne gjenstander (tau osv.) rundt
  - Når mennesker, dyr eller gjenstander er for nær eller for langt fra bilen
  - Gjenstander er på en høyere posisjon, for eksempel lastebiler
  - Kameraet er skjult av skitt eller fuktighet
  - Kameraet utsettes for sterkt lys
  - Omgivelsene er for mørkt
  - Lyset reflekteres fra overflaten

Vær oppmerksom på at fjernstyrt smart parkeringsassistanse kanskje ikke vil fungere normalt under følgende omstendigheter:

- Parkering i hellinger



Parker eller gå ut manuelt når bilen er i stigninger.

- Parkering på ujevn vei



Det kan være at den fjernstyrte parkeringsassistansen avlyses når kjøretøyet glipper, eller når bilen ikke kan bevege seg pga veitilstander som humper eller steiner.

- Parkering bak en lastebil



Ikke bruk den fjernstyrte parkeringsassistansen rundt kjøretøy med høyere vekt, som for eksempel en buss, lastebil, osv.

- Parkering nær en stolpe

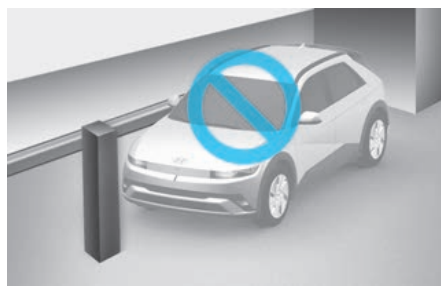

Ytelsen til den fjernstyrte smarte parkeringsassistansen kan reduseres, eller du kan kolliderer mot en hindring, hvis det finnes en smal gjenstand, en rund eller firkantet søyle eller en søyle med gjenstander rundt, f.eks. et brannslukningsapparat, i nærheten av parkeringsplassen. Føreren bør parkere bilen manuelt.

- Pakning ved siden av feiljustert bil

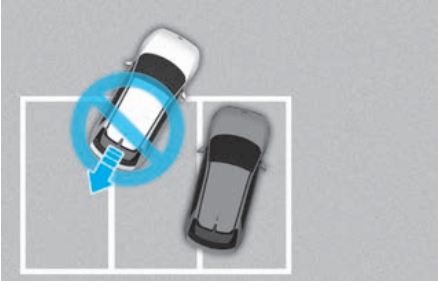

Når den fjernstyrte parkeringsassistansen blir brukt, når du parkerer på en plass nær feiljusterte kjøretøy, kan det hende at kjøretøyet ikke parkerer side ved side.

Men hvis det finnes en parkeringslinje og den gjenkjennes, vil den parkere side om side med parkeringslinjen.

- Forlate en parkeringsplass nær en vegg eller parkere på en smal plass

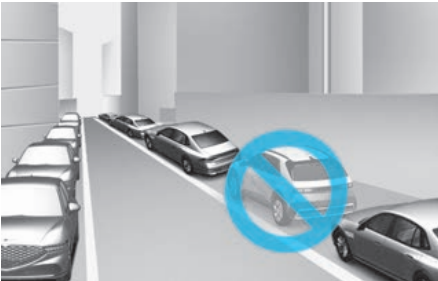

- Det kan være fjernstyrt smart parkeringsassistanse ikke fungerer skikkelig når du kjører ut av en parkeringsplass som er smal og nær en vegg. Sjekk alltid for fotgjengere, dyr og gjenstander når du kjører.
- For din egen sikkerhet søker ikke fjernstyrt smart parkeringsassistanse etter parkeringsplasser med smale parkeringsplasser som er smalere enn minimumsplassen som kreves for parkering.

Fjernstyrt smart parkeringsassistanse fungerer kanskje ikke som den skal

når du parkerer på en smal plass. Sjekk alltid for fotgjengere, dyr og gjenstander når du parkerer.

- Parkering på snø



Snø kan forstyrre driften av ultralydsensoren og kameraet med vidvinkel, eller Fjernstyrt smart parkeringsassistanse kan avbryte hvis veien er glatt mens du parkerer.

- Unormal parkeringsplass



Fjernstyrt smart parkeringsassistanse-funksjonen fungerer ikke ordentlig når parkeringslinjene ikke er parallelle. Ikke parker selv om parkeringsplassen gjenkjennes av sensoren.

- Skrå parkeringsplass

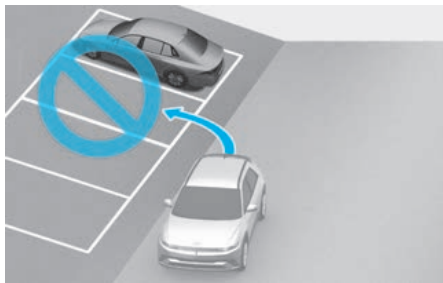

Fjernstyrt smart parkeringsassistanse-funksjonen fungerer ikke ordentlig på en skrånende eller buet veibane. Ikke parker selv om parkeringsplassen gjenkjennes av sensoren.

- Parkere diagonalt



Fjernbetjening fungerer kanskje ikke riktig på en diagonal parkeringsplass.

## ⚠ ADVARSEL

Ta følgende forholdsregler når du bruker fjernstyrt smart parkeringsassistanse:

- Føreren er ansvarlig for sikker parkering og utkjøring under bruk av fjernstyrt smart parkeringsassistanse.
- Ved bruk av fjernstyrt smart parkeringsassistanse må du av sikkerhetshensyn holde avstand fra bilens kjøreretning.
- Se alltid rundt deg når du bruker den fjernstyrte parkeringsassistansen. Det kan være at du kolliderer med fotgjengere, dyr, eller gjenstander hvis de kommer nærme sensoren eller er i bilens blindsoner.
- Det kan skje en kollisjon hvis en person, et dyr eller et objekt plutselig nærmer seg bilen under bruk av fjernstyrt smart parkeringsassistanse.
- Ikke bruk systemet for fjernstyrt smart parkeringsassistanse hvis du er påvirket av alkohol eller rusmidler.
- Ikke la barn eller andre personer bruke smartnøkkelen.
- Hvis den fjernstyrte smarte parkeringsassistansen er brukt sammenhengende i en lang periode, kan det virke negativt inn på ytelsen til funksjonen.
- Systemet for fjernstyrt smart parkeringsassistanse fungerer kanskje ikke som normalt hvis bilen trenger justering av hjulinnstillingen. Vi anbefaler at bilen kontrolleres hos en autorisert HYUNDAI-forhandler.

- Det kan komme lyd når du bremser med den fjernstyrte parkeringsassistansen eller når bremsepedalen trykkes ned av føreren.
- Det kan være at den fjernstyrte parkeringsassistansen tar i bruk bremsene plutselig for å forhindre kollisjon med fotgjenger, dyr eller gjenstand.
- Bruk fjernstyrt smart parkeringsassistanse bare på parkeringsplasser som er store nok til at kjøretøyet kan bevege seg på en trygg måte.
- Hvis Fjernstyrt smart parkeringsassistanse ikke virker som den skal, anbefaler vi at du får kontrollert bilen hos en autorisert HYUNDAI-forhandler.

### MERK

- Hvis tredje gangsadvarsel (en sammenhengende lyd) til varsellyden til parkeringsdistansen forover eller bakover lager lyd når den fjernstyrte parkeringsassistansen er i bruk, kan det bety at en hindring har blitt oppdaget nærme kjøretøyet. Nå kan det være at den fjernstyrte parkeringsassistansen slutter å fungere. Sørg for at det ikke er noen fotgjengere, dyr eller gjenstander rundt kjøretøyet.
- Avhengig av bremsefunksjonen, kan det være at et stopplys kommer på når kjøretøyet er i bevegelse.
- Hvis kjøretøyet har blitt startet på avstand og har stått parkert i kaldt vær i en lang periode, kan ytelsen til den fjernstyrte parkeringsassistansen bli forsinket eller avbrutt, avhengig av bilens tilstand.

## Samsvarserklæring

### Frontradar

**utstyrsavhengig**

Radiofrekvenskomponentene samsvarer med:

- For Europa og andre europeiske territorier

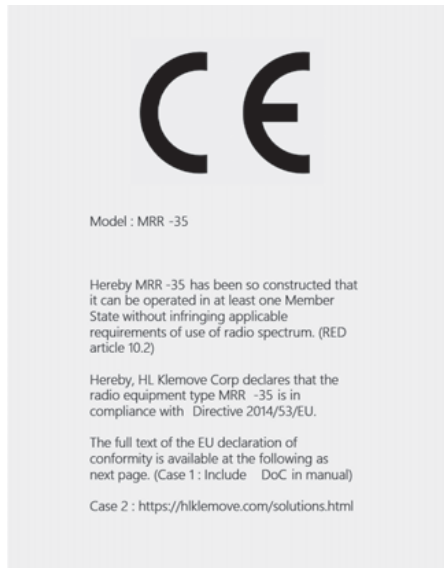

- For Storbritannia



- For Israel



- For Thailand



- For Taiwan



電信法第 48 條. 低功率電波輻射性  
電機管理辦法

第十二條

經型式認證合格之低功率射頻電機，非經許可，公司、商號或使用者均不得擅自變更頻率、加大功率或變更原設計之特性及功能。

第十四條

低功率射頻電機之使用不得影響飛航安全及干擾合法通信；經發現有干擾現象時，應立即停用，並改善至無干擾時方得繼續使用。

前項合法通信，指依電信法規定作業之無線電通信。低功率射頻電機須忍受合法通信或工業、科學及醫療用電波輻射性電機設備之干擾。

Article 12

Without permission, any company, firm or user shall not alter the frequency, increase the power, or change the characteristics and functions of the original design of the certified lower power frequency electric machinery.

Article 14

The application of low power frequency electric machineries shall not affect the navigation safety nor interface a legal communication, if an interference is found, the service will be suspended until improvement is made and the interference no longer exist.

- For Paraguay



- For Singapore



- For Filippinene

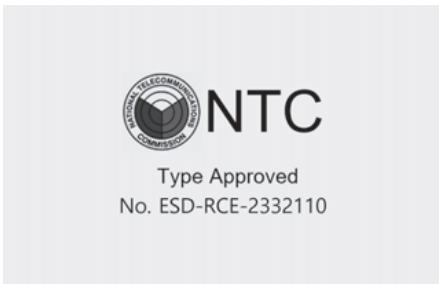

- For Mexico

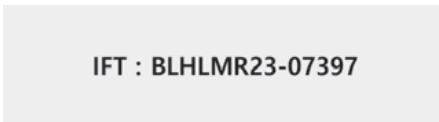

- For Brasil



- For Indonesia



- For Republikken Sør-Afrika



- For Malaysia



- For Kina





## Hjørneradar foran / Hjørneradar bak

+ utstyrsavhengig

Radiofrekvenskomponentene samsvarer med:

- For Europa og CE-sertifiserte land

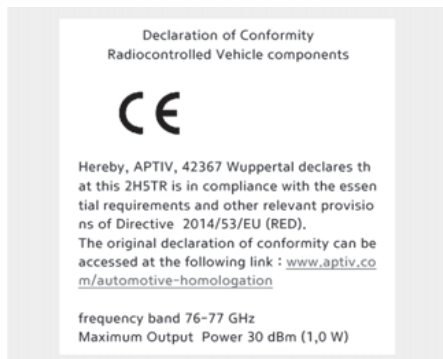

- For Japan



- For Ghana

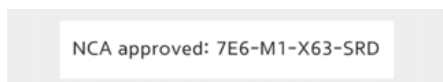

- For Singapore



- For De forente arabiske emirater

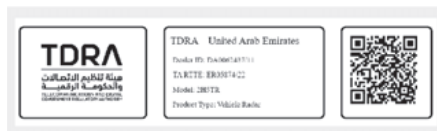

- For Marokko



- For Zambia



- For Paraguay



- For Oman

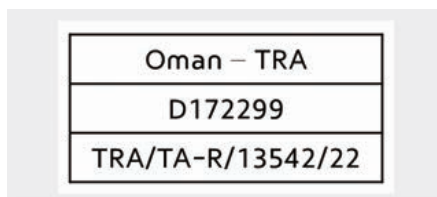

- For Republikken Sør-Afrika



- For Senegal



- For Jordan

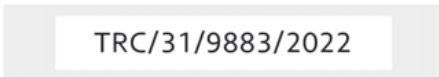

- For Australia



- For Storbritannia

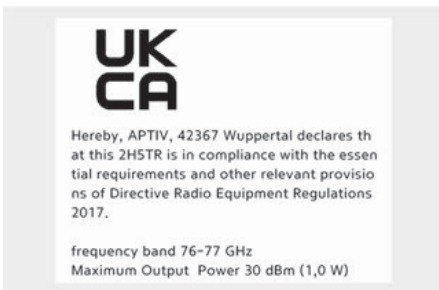

- For Serbia



- For Nigeria

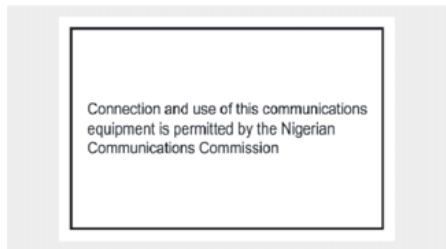

- For Malaysia



- For Pakistan



- For Israel



- For Mexico

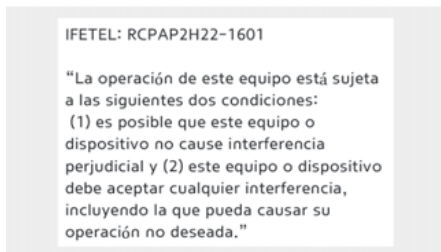

- For Indonesia



- For Taiwan

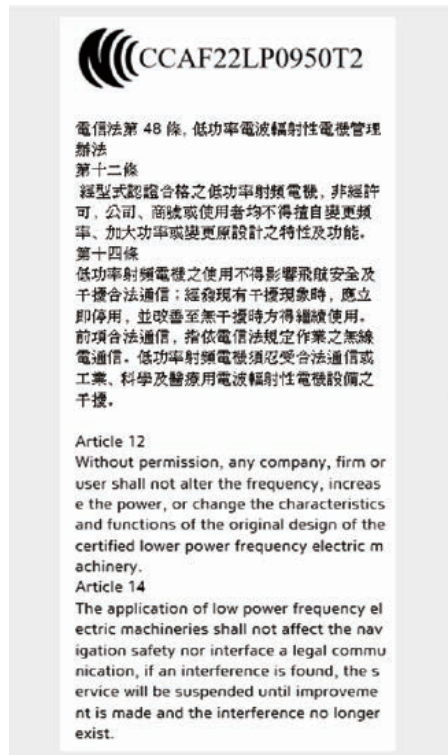

• For Brasil



**ANATEL**

04905-22-10187

Este equipamento opera em caráter secundário, isto é, não tem direito à proteção contra interferência prejudicial, mesmo de estações do mesmo tipo, e não pode causar interferência a sistemas operando em caráter primário.

• For Filippine



**NTC**

Type Approved  
No. ESD-RCE-2229725

• For Thailand



**CLASS A**

**NBTC ID. 57009-22-15-1593**

1) เครื่องโทรคมนาคมและอุปกรณ์นี้ มีความสอดคล้องตามมาตรฐานหรือข้อกำหนดของ กสทศ.

2) เครื่องวิทยุคมนาคมนี้ มีระดับการแผ่คลื่นแม่เหล็กไฟฟ้าสอดคล้องตามมาตรฐานความปลอดภัยต่อสุขภาพของมนุษย์จากการใช้เครื่องวิทยุคมนาคมที่คณะกรรมการกิจการโทรคมนาคมแห่งชาติประกาศกำหนด

• For Ukraina



**UA RF: 1APT V 2HTR**

справжнім (найменування виробника) заявляє, що тип радіобладнання (позначення типу радіобладнання) відповідає Технічному регламенту радіобладнання;

повний текст декларації про відповідність доступний на веб-сайті за такою адресою:  
[www.aptiv.com/automotive-homologation](http://www.aptiv.com/automotive-homologation)

• For Kina

车辆驾驶辅助雷达系统型号：2H5TR  
执行标准：汽车雷达无线电管理暂行规定 2021 1 81号文  
频率范围：76-77 GHz  
发射功率：等效全向辐射功率(EIRP) 30dBm  
天线类型：印刷阵列天线  
用户控制：不可  
使用温度：-40° C ~ +85° C  
电压：DC 12.0V  
CMIIT ID：2022LJ18795

不得擅自更改发射频率、加大发射功率（包括额外加装射频功率放大器），不得擅自外接天线或改用其它发射天线

使用时不得对各种合法的无线电通信业务产生有害干扰；一旦发现有害干扰现象时，应立即停止使用，并采取措施消除干扰后方可继续使用

使用微功率无线电设备，必须耐受各种无线电业务的干扰或工业、科学及医疗应用设备的辐射干扰

机场等的电磁环境保护区域内使用微功率设备，应当遵守电磁环境保护及相关行业主管部门的规定

# 8. Nødsituasjoner

Varselblinklys .....	8-2
Ved nødstilfelle under kjøring.....	8-2
Hvis motoren stopper under kjøring .....	8-2
Hvis motoren stanser ved et veiskille eller kryss .....	8-2
Hvis du har et flatt dekk mens du kjører .....	8-3
Hvis bilen ikke starter .....	8-3
Kontroller at elbilbatteriet ikke er lavt på ladestatusen .....	8-3
Bruk av startkabler (12 V-batteri).....	8-4
Overvåkningssystem for dekktrykk (TPMS).....	8-7
Kontrollere dekktrykk .....	8-7
Overvåkningssystem for dekktrykk .....	8-8
Varsellampe for lavt dekktrykk .....	8-9
Posisjonslampe for lavt dekktrykk og varsellampe for lavt dekktrykk .....	8-9
TPMS funksjonsfeilindikator.....	8-10
Skifte dekk med TPMS .....	8-10
Hvis du punkterer (med dekkreparasjonssett).....	8-12
Introduksjon .....	8-12
Merknader for sikker bruk av Tire Mobility Kit (TMK).....	8-13
Komponenter i punkteringssettet .....	8-14
Bruke punkteringssettet når et dekk er punktert .....	8-15
Justere dekktrykk.....	8-18
Tauing .....	8-19
Slepetjeneste.....	8-19
Avtagbar tauekrok.....	8-20
Nødvarer.....	8-21
Brannslukningsapparat.....	8-21
Førstehjelpssett.....	8-22
Varseltrekant .....	8-22
Dekkttrykksmåler .....	8-22
Pan-European eCall-system (FOR EUROPA).....	8-23
Informasjon om databehandling (for Europa) .....	8-26
Pan-europeisk eCall-system (for EUROPA) .....	8-27

## Varselblinklys

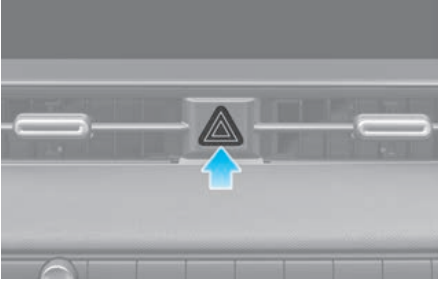

Nødblinskyet fungerer som en advarsel til andre bilister om å utvise forsiktighet når de nærmer seg eller kjører forbi bilen din.

Det bør brukes når nødreparasjon utføres eller bilen er stoppet i veikanten.

Du slår nødblinskyet på eller av ved å trykke på knappen for nødblinskyet mens tenningsbryteren er i en hvilken som helst stilling. Knappen befinner seg på midtpanelet på dashbordet. Alle blinklys blinker samtidig.

- Varselblinklyset fungerer uavhengig av om bilen er i gang (READY-indikator PÅ) eller ikke.
- Blinklysene fungerer ikke når varselblinklyset er satt til PÅ.

## Ved nødtilfelle under kjøring

### Hvis motoren stopper under kjøring

- Senk farten gradvis, hold en rett kurs. Beveg deg forsiktig av veien til et trygt sted.
- Slå på nødblinskyene.
- Prøv å starte bilen igjen. Prøv å starte motoren igjen. Hvis bilen ikke starter, anbefaler vi at du kontakter en autorisert HYUNDAI-forhandler.

### Hvis motoren stanser ved et veikryss eller kryss

Hvis bilen stopper i et veikryss eller ved en jernbaneovergang, setter du girspaken i N (nøytral) og skyver bilen til et sikkert sted hvis det er trygt å gjøre dette.

For å bli værende i N (nøytral) mens bilen er av, se "Stå i N (Nøytral) når bilen er AV" i kapittel 6.

## Hvis du har et flatt dekk mens du kjører

Hvis du punkterer under kjøring:

- Ta foten vekk fra gasspedalen, og la bilen senke farten mens du holder en rett kurs fremover. Ikke brems plutselig eller prøv å kjøre ut av veien, da dette kan føre til at du mister kontroll over bilen, noe som kan føre til en ulykke. Når bilen har senket farten til en trygg hastighet, brems du forsiktig og kjører ut på veiskulderen. Kjør så langt ut av veien som mulig, og parker på et fast og jevnt underlag. Hvis du er på en delt motorvei, må du ikke parkere i midtfeltet mellom de to kjørefeltene.
- Når bilen har stoppet, trykker du inn nødblblinkknappen, setter girvelgeren i P (parkering), kobler inn parkeringsbremsen og setter Start/Stopp-knappen til OFF.
- La alle passasjerer gå ut av bilen. Pass på at alle går ut på den siden av bilen som vender bort fra trafikken.
- Når du punkterer, følger du instruksjonene for dekkmobilitetssettet senere i dette kapittelet.

## Hvis bilen ikke starter

### Kontroller at elbilbatteriet ikke er lavt på ladestatusen

- Kontroller at giret står i P (parkering). Bilen starter kun når girspaken står i P (parkering).
- Kontroller om de 12V batteritilkoblingene er rene og godt tilstrammet.
- Slå på kupélyset. Hvis lyset dimmes eller slukkes når du betjener starteren, er 12 V-batteriet tappet.

Ikke skyv på eller dra bilen for å starte den. Dette kan skade bilen.

## Bruk av startkabler (12 V-batteri)

 utstyrsavhengig

Bruk av startkabler kan være farlig hvis det gjøres feil. Følg prosedyren for hjelpestart som er beskrevet i dette avsnittet for å unngå alvorlig personskade eller skade på bilen. Dersom du er i tvil om hvordan du bruker hjelpestart, anbefaler vi på det sterkeste at du søker hjelp fra en servicetekniker eller tauetjeneste.

### ADVARSEL

For å forhindre ALVORLIG SKADE eller DØD på deg eller noen som ser på, må du alltid følge disse forholdsreglene når du arbeider nær batteriet:

Les alltid følgende instruksjoner nøye ved håndtering av batteriet.



Ha på deg øyebeskyttelse for å beskytte øynene dine fra syren.



Hold alle flammer, gnister eller rykende materialer borte fra batteriet.



Hydrogen er en svært brennbar gass som alltid er til stede i battericeller, og som kan eksplodere hvis den antennes.



Oppbevares utenfor barns rekkevidde.



Batteriene inneholder svovelsyre som er svært etsende. Ikke la syren komme i kontakt med øynene dine, huden din eller klærne dine.

Hvis du får elektrolytt i øynene, må du skylle med rent vann i minst 15 minutter og umiddelbart oppsøke lege. Hvis det kommer syre på huden din, skal du vaske det området grundig. Hvis du har smerter eller det svir i huden, må du umiddelbart oppsøke lege.



- Når et batteri med plasthus løftes, kan overdreven belastning på huset føre til at batterisyren lekker ut, noe som kan forårsake personskader. Løft batteriet med en batteriløfter eller hendene i motsatte hjørner.
- Ikke forsøk å hjelpestarte bilen om batteriet er fryst.
- Prøv ALDRI å lade opp batteriet mens batterikablene er tilkoblet.
- Det elektriske tenningsystemet genererer høyspenning.  
Ta aldri på disse komponentene mens bilen er i gang eller start/stopp-knappen er satt til ON.



- Det elektriske tenningsystemet genererer høyspenning. Ta ALDRI på disse komponentene mens indikatoren READY lyser eller når start/stopp-knappen er satt til ON.
- La aldri (+)- og (-)-kabelen komme i kontakt med hverandre. Det kan komme gnister.
- Batteriet kan sprekke eller eksplodere hvis du bruker startkabler på et batteri som er frosset eller har lavt elektrolyttnivå.
- Vær oppmerksom på at (-) ikke må kobles direkte til startkabelen. Koble (-) til den metall delen som befinner seg lengst borte fra startkabelen i bilen. Direkte tilkobling av (-) til startkabelen kan forårsake eksplosjon.
- Husk å utelukkende bruke et 12 V-batteri til hjelpestart. Bruk av et batteri med en annen spenning til hjelpestart, kan skade batteriet eller føre til eksplosjon.

### Starte bilen med startkabler

#### **i** Informasjon

Ved hjelpestart av bilen må du bruke batteriterminalen i motorrommet.

1. Plasser bilene så nær hverandre at startkablene rekker frem, men uten at karosseriene er i kontakt med hverandre.
2. Unngå vifter eller andre bevegelige deler i motorrommet til enhver tid, selv om bilen er slått av.
3. Slå av alle elektriske enheter som radioer, lys, klimaanlegg osv. Sett kjøretøylene i P (Park) og sett på parkeringsbremsen. Slå AV begge bilene.
4. Åpne panseret.

5. Fjern lokket på sikringsboksen i motorrommet.

#### **⚠** FORSIKTIG

Før bruk av hjelpestart må du finne pluss (+) og minus (-) polene for å unngå tilkobling med feil polaritet.

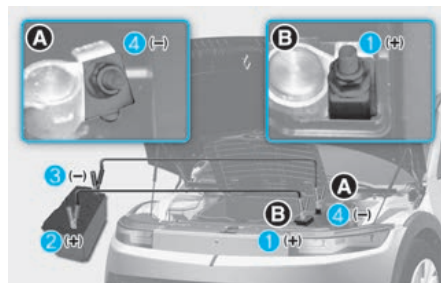

6. Koble startkablene i den nøyaktige rekkefølgen som vist på illustrasjonen. Koble først en startkabel til den røde, positive (+) batteriterminalen på bilen din (1).
7. Koble den andre enden av startkabelen til den røde, positive (+) batteriterminalen på hjelpebilen (2).
8. Koble den andre startkabelen til den svarte, negative (-) batteri/startkabelklemmen på hjelpebilen (3).
9. Koble den andre enden av den andre startkabelen til den svarte, negative (-) chassisjordingen på din bil (4).

La ikke startkablene komme i kontakt med noe annet enn riktige batteripoler eller det riktige jordingpunktet. Ikke len deg over batteriet når du kobler til.

#### **⚠** ADVARSEL

Ikke koble startkabelen til minuspolen (-) på det utladete batteriet. En gnist kan føre til at batteriet eksploderer og fører til personskaade eller skade på kjøretøyet.

10. Start motoren på hjelpekjøretøyet, og la den gå i noen minutter. Start deretter bilen din.
11. Hold kjøretøyet ditt i gang i iallefall 30 minutter stillestående eller kjørende for å forsikre deg om at batteriet blir fullstendig oppladet og kan startes av seg selv når kjøretøyet er slått av. Et fullstendig dødt batteri kan bruke så lang tid som 60 minutter på å bli fulladet igjen. Hvis kjøretøyet er i gang i kortere tid enn det, kan det være at batteriet ikke kommer igang igjen.

Dersom bilen din ikke vil starte etter noen få forsøk, er det antagelig nødvendig med service. Søk i så fall kvalifisert hjelp. Hvis årsaken til at batteriet lades ut ikke er åpenbar, anbefaler vi at kjøretøyet inspiseres av en autorisert HYUNDAI-forhandler.

Koble fra startkablene i nøyaktig motsatt rekkefølge av den som du koblet dem:

1. Koble startkabelen fra den svarte, negative (-) chassisjordingen på bilen din (4).
2. Koble den andre enden av startkabelen fra den svarte, negative (-) batteri/chassisjordingen på hjelpebilen (3).
3. Koble den andre startkabelen fra den røde, positive (+) batteriterminalen på hjelpebilen (2).

4. Koble den andre enden av startkabelen fra den røde, positive (+) batteriterminalen på bilen din (1).

### Informasjon



Feil avhending av batterier kan være skadelig for miljøet og menneskers helse. Kast batteriet i henhold til gjeldende lover eller forskrifter der du bor.

### MERK

For å unngå skade på bilen:

- Bruk bare en 12V-strømforsyning (batteri eller starthjelps-system) for å hjelpestarte bilen.
- Ikke forsøk å hjelpestarte bilen ved å skyve den.
- Sørg alltid for at batteridekselet og kabelen er strammet etter at du er ferdig med å starte bilen. Ellers kan det føre til skade på de relevante delene, støyproblemer eller inntrengning av fremmede stoffer.

### ADVARSEL

Mens du starter bilen, må du unngå at pluss (+) og minus (-) kabler kommer i kontakt. En gnist kan forårsake personskade.

## Overvåkningssystem for dekktrykk (TPMS)

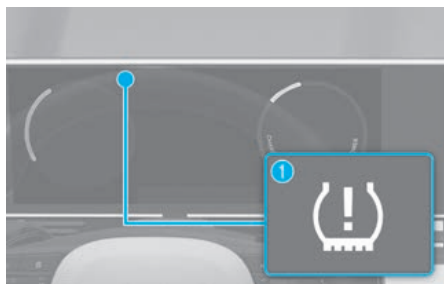

- (1) Varsellampe for lavt dekktrykk / TPMS-feilindikator
- (2) Varsellampe for posisjon for lavt dekktrykk og varsellampe for lavt dekktrykk (Vises på klyngedisplayet)

## Kontrollere dekktrykk



- Du kan kontrollere dekktrykket i verktøyvisningen i instrumentpanelet. Se delen “Klyngedisplaykontroll” i kapittel 4.
- Dekktrykket vises etter at du kjører noen minutter. I tilfelle dekktrykket ikke vises når du har stoppet bilen, vises meldingen “**Kjør for at få vist**”.
- De viste dekktrykkverdiene kan variere fra verdiene som måles med en dekktrykkmåler.
- Du kan endre dekktrykkenheten på infotainmentsystemet.
  - **Innstillinger** > **Generell** > **Enhet** > **Dekktrykkenhet** > **psi/kPa/bar**

### **i** Informasjon

Infotainmentsystemet kan endres etter programvareoppdateringer. For mer informasjon, se brukerhåndboken som leveres sammen med infotainmentsystemet og hurtigguiden.

### Overvåkningssystem for dekktrykk

#### ADVARSEL

For høyt dekktrykk eller for lavt dekktrykk kan redusere levetiden på dekket. Bilen kan bli vanskelig å håndtere, og føre til plutselig dekksvikt som kan gjøre til at du mister kontrollen over bilen, noe som kan føre til en kollisjon.

Alle dekk, inkludert reservedekk (utstørsavhengig), skal sjekkes hver måned når de er kalde, og pumpes opp til dekktrykket som er anbefalt av bilprodusenten på informasjonsskiltet i bilen eller på dekktrykkmerket. (Hvis bilen din har dekk av en annen størrelse enn størrelsen som er angitt på skiltet eller på merket, må du finne ut hvilket dekktrykk som er korrekt for dekkene du bruker.)

Som en ekstra sikkerhetsfunksjon er bilen din utstyrt med et dekktrykksovervåkningssystem (TPMS) som tenner en lampe for lavt dekktrykk dersom ett eller flere av dekkene har alvorlig lavt dekktrykk. Når lampen for lavt dekktrykk lyser, bør du stoppe og sjekke dekkene så snart som mulig, og pumpe dem opp til riktig trykk. Å kjøre med et dekk som har for lavt trykk, kan føre til at dekket overopphetes, og kan ødelegge dekket.

For lavt trykk reduserer også drivstoffeffektivitet og gjør at dekkmønsteret slites raskere. Det kan føre til dårligere manøvrering og stoppeevne.

Vær oppmerksom på at TPMS ikke er noen erstatning for riktig dekkvedlikehold. Det er førerens ansvar å passe på riktig dekktrykk, selv om trykket ikke er blitt så lavt at det har utløst varselampen for TPMS.

Bilen er også utstyrt med en feilindikator for overvåkningssystemet for dekktrykk som indikerer når systemet ikke fungerer

som det skal.

TPMS-feilfunksjonsindikatoren er kombinert med varselampen for lavt dekktrykk. Når systemet registrerer en feil, vil varselampen blinke i ca. ett minutt, og deretter lyse kontinuerlig. Denne sekvensen vil fortsette hver gang bilen startes så lenge feilen vedvarer.

Når feilfunksjonsindikatoren lyser, er det ikke sikkert systemet er i stand til å registrere og varsle lavt dekktrykk slik det skal. Det kan være flere årsaker til at en TPMS-feil oppstår, deriblant montering av nye dekk eller skifte av dekk som kan forhindre at TPMS fungerer på riktig måte.

Sjekk alltid

TPMS-feilfunksjonsindikatoren etter å ha skiftet ett eller flere dekk på bilen, for å forsikre deg om at TPMS fortsatt fungerer korrekt etter dekkskiftet.

#### MERK

Vi anbefaler at systemet kontrolleres hos en autorisert HYUNDAI-forhandler i følgende tilfeller:

- Varsellampen for lavt dekktrykk/feilindikatoren for overvåkningssystemet lyser ikke i 3 sekunder når Start/stopp-knapp flyttes til ON (PÅ) eller bilen er i gang.
- TPMS-feilfunksjonsindikatoren lyser fortsatt etter at den har blinket i ca. 1 minutt.
- Posisjonsvarselampen for lavt dekktrykk fortsetter å lyse.

## Varsellampe for lavt dekktrykk



## Posisjonslampe for lavt dekktrykk og varsellampe for lavt dekktrykk



Når varsellampene for dekktrykkovervåking lyser og det vises en advarsel på skjermen, betyr det at ett eller flere av dekkene dine har altfor lavt dekktrykk. Posisjonsvarsellampen for lavt dekktrykk vil vise hvilket dekk som har for lavt dekktrykk ved at den lyser i posisjonen det gjelder.

Dersom en av lampene lyser, må du øyeblikkelig redusere farten, unngå brå svinger og være forberedt på lengre bremselengde. Du bør stoppe og sjekke dekkene så fort som mulig. Pump opp dekkene til trykket som er angitt på informasjonsskiltet i bilen eller dekktrykktabellen som befinner seg på bilens midtre stolpes ytre panel på førersiden.

Dersom du ikke når frem til en servicestasjon eller dekket ikke klarer å holde på den nylig tilførte luften, må du bytte ut dekket med lavt trykk med reservedekket.

Posisjonsindikatoren for lavt dekktrykk vil forbli tent, og TPMS-feilfunksjonsindikatoren kan blinke i ett minutt og deretter forbli tent inntil dekket med lavt trykk er reparert og satt på bilen igjen.

### ⚠ FORSIKTIG

Om vinteren, eller i kaldt vær, kan det hende varsellampen for lavt dekktrykk tennes dersom dekktrykket ble justert til det anbefalte dekktrykket i varmt vær. Det betyr ikke at det er feil på TPMS, fordi den reduserte temperaturen fører til en proporsjonal senking av dekktrykket.

Hvis du kjører bilen fra et varmt område til et kaldt område eller omvendt, eller utetemperaturen blir betydelig høyere eller lavere, bør du kontrollere dekktrykket og justere til anbefalt trykk.

### ⚠ ADVARSEL

Skade ved lavt dekktrykk

Betydelig lavt dekktrykk vil gjøre bilen ustabil og kan føre til at du mister kontroll over bilen, og lengre bremselengde.

Fortsatt kjøring med lavt lufttrykk kan føre til at dekkene blir overopphetet og skades.

### TPMS funksjonsfeilindikator

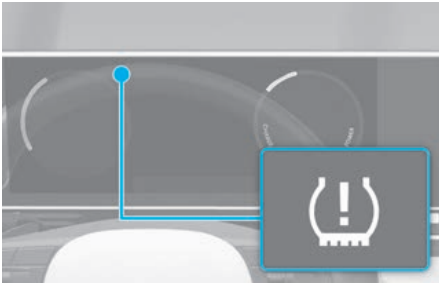

Feilfunksjonsindikatoren for TPMS lyser (⚠) etter at den har blinket i ca. ett minutt, når det er et problem med Overvåkingssystem for dekktrykk.

Vi anbefaler at du får systemet inspisert hos en autorisert HYUNDAI-forhandler så raskt som mulig.

#### **MERK**

Ved en funksjonsfeil med TPMS, er de individuelle dekktrykkene på klyngedisplayet ikke tilgjengelige. Vi anbefaler at systemet kontrolleres hos en autorisert HYUNDAI-forhandler.

#### **MERK**

TPMS-feilfunksjonsindikatoren kan lyse etter å ha blinket i et minutt dersom bilen befinner seg i nærheten av strømkabler eller radiosendere, for eksempel politistasjoner, offentlige kontorer eller regjeringskontorer, radiostasjoner, militæranlegg, flyplasser, signaltårn o.l. TPMS-feilfunksjonsindikatoren kan også lyse dersom det brukes snøketting eller elektroniske enheter som datamaskiner, ladere, fjernstart, navigasjonssystemer osv. er nær bilen. Dette kan forstyrre TPMS' vanlige funksjon.

### Skifte dekk med TPMS

Hvis du har punktert, lyser varsellampen for lavt dekktrykk og posisjonslampen for lavt dekktrykk. Vi anbefaler at det punkterte dekket repareres av en autorisert HYUNDAI-forhandler så snart som mulig.

#### **MERK**

Vi anbefaler ikke at du bruker dekkreparasjonsutstyr som ikke er godkjent av en HYUNDAI-forhandler eller tilsvarende som er spesifisert for kjøretøyet ditt til å reparere og/eller pumpe opp et dekk med lavt dekktrykk. Tetningsmiddel som ikke er godkjent av en HYUNDAI-forhandler eller tilsvarende er spesifisert for kjøretøyet ditt kan skade dekktrykksensoren.

Reservehjulet (utstyrsavhengig) har ikke sensor for dekktrykk. Når et dekk med lavt trykk, eller et punktert dekk, byttes ut med reservedekket, vil varsellampen for lavt dekktrykk fortsette å lyse. TPMS-feilfunksjonsindikatoren vil lyse etter å ha blinket i ett minutt dersom bilen kjøres i en fart på over 25 km/t (15,5 miles/t) i ca. 10 minutter.

Når det opprinnelige dekket som er utstyrt med dekktrykksmåler, pumpes opp til anbefalt trykk og monteres på bilen igjen, vil varsellampen for lavt dekktrykk og TPMS-feilfunksjonsindikatoren slukkes etter at bilen har kjørt i noen minutter.

Dersom indikatorene ikke slukkes etter noen få minutter, anbefaler vi at du kontakter en autorisert HYUNDAI-forhandler.

Hvert hjul er utstyrt med en dekktrykksensor som er montert inne i dekket bak ventilstammen (unntatt reservehjulet). Du må bruke TPMS-spesifikke hjul. Vi anbefaler at du alltid får service på dekkene utført av en autorisert HYUNDAI-forhandler.

Det er ikke sikkert at du kan vurdere om et dekk har lavt dekktrykk bare ved å se på det. Bruk alltid en dekktrykkmåler av god kvalitet for å måle. Vær oppmerksom på at et dekk som er varmt (fra kjøring) vil ha en høyere trykkmåling enn et dekk som er kaldt.

Med et kaldt dekk menes et som har stått stille i 3 timer, eller har vært kjørt i mindre enn 1,6 km (1 mile) i løpet av 3-timersperioden.

La dekket avkjøles før du måler dekktrykket. Forsikre deg alltid om at dekket er kaldt før du pumper det opp til anbefalt trykk.

### ADVARSEL

- TPMS kan ikke varsle deg om alvorlige og plutselige dekkskader som skyldes eksterne faktorer slik som spiker eller skrot på veien.
- Hvis du føler at bilen blir ustabil, må du umiddelbart ta bort foten fra gasspedalen, trå bremsepedalen gradvis ned med lett trykk, og kjøre sakte til et sikkert sted utenfor veien.

### ADVARSEL

Tukling, modifisering eller deaktivering av dekktrykkovervåkningssystemets (TPMS) komponenter kan forstyrre systemets evne til å varsle føreren om lavt dekktrykk og/eller feil på TPMS. Tukling, modifisering eller deaktivering av dekktrykkovervåkningssystemets (TPMS) komponenter kan føre til at garantien for denne delen av bilen ugyldiggjøres.

### ADVARSEL

For Europa

- Du må ikke endre noe på bilen, det kan hindre funksjonen til TPMS.
- Dekk fra andre leverandører har ikke TPMS-sensor.

Vi anbefaler at du bruker reservedeler fra en autorisert HYUNDAI-forhandler, for din egen sikkerhet.

- Hvis du bruker dekk fra andre leverandører, må du bruke en TPMS-sensor som er godkjent av en autorisert HYUNDAI-forhandler eller tilsvarende som er spesifisert for kjøretøyet ditt. Hvis bilen ikke er utstyrt med en TPMS-sensor eller TPMS ikke fungerer som den skal, kan det hende at bilen ikke blir godkjent i EU-kontrollen som gjennomføres i ditt land.

## Hvis du punkterer (med dekkreparasjonssett)

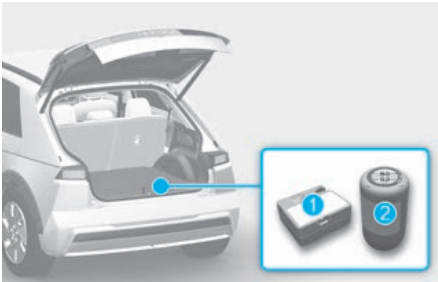

- (1) Kompressor
- (2) Flaske med tetningsmiddel

For sikker drift må du lese og følge instruksjonene i denne instruksjonsboken før bruk.

Dekkreparasjonssettet (TMK) er et midlertidig reparasjonssett til dekket, og vi anbefaler at dekket kontrolleres hos en autorisert HYUNDAI-forhandler eller tilsvarende som er spesifisert for kjøretøyet ditt så snart som mulig.

### FORSIKTIG

Når to eller flere dekk har punktert, må du ikke bruke dekkreparasjonssettet, ettersom tetningsmiddelet som følger med dekkreparasjonssettet, bare skal brukes til ett punktert dekk.

### ADVARSEL

Ikke bruk dekkreparasjonssettet til å reparere punkteringer på siden av dekket. Dette kan resultere i en ulykke som følger av dekkfeil.

### ADVARSEL

Du må reparere dekket så snart som mulig. Dekket kan miste lufttrykk etter en tid, etter at det er pumpet opp med dekkreparasjonssettet.

## Introduksjon

Med TMK kan du fortsatt være mobil selv om et dekk har punktert.

Dette systemet har kompressor og tetningsmiddel. Det tetter effektivt og enkelt de fleste punkteringer i et personbildekk som skyldes spiker eller lignende gjenstander, og pumper opp dekket igjen.

Når du har forsikret deg om at dekket er godt tettet, kan du kjøre forsiktig på hjulet (opp til 200 km (120 mi.)) med en maks. hastighet på 80 km/t (50 mph) til du kommer til et bil- eller dekkverksted hvor du kan få skiftet dekket.

Det er mulig at noen dekk, spesielt med større punkteringer eller skader på siden av dekket, ikke kan tettes helt.

Hvis dekket mister lufttrykket, vil det virke negativt på dekkets ytelse.

Av den grunn må du unngå brå styre- og kjørebegivelser, spesielt hvis bilen er tungt lastet eller har en tilhenger tilkoblet.

Dekkreparasjonssettet har ikke som hensikt å være en permanent reparasjonsmetode, og skal kun brukes på ett dekk.

Denne veiledningen viser deg trinnvis hvordan du midlertidig kan tette punkteringen på en enkel og pålitelig måte.

Les avsnittet "Merknader for sikker bruk av Tire Mobility Kit (TMK)".



## ADVARSEL

Bruk ikke TMK hvis dekket har store skader etter at det er kjørt flatt, eller med utilstrekkelig lufttrykk.

Det er bare punkteringer i mønsterområdet på dekket som kan tettes med TMK.

## Merknader for sikker bruk av Tire Mobility Kit (TMK)

- Parker bilen på siden av veien slik at du kan arbeide med TMK borte fra trafikken.
- Sett alltid på parkeringsbremsen slik at bilen ikke kan komme i bevegelse selv om du står på forholdsvis flatt underlag.
- TMK skal kun brukes til å reparere / pumpe opp dekk på personbiler. Det er bare punkteringer i mønsterområdet på dekket som kan tettes med TMK.
- Bruk det ikke på motorsykler, sykler eller andre typer dekk.
- Ikke bruk punkteringssettet hvis dekket og hjulet er skadet.
- Bruk av punkteringssettet vil kanskje ikke fungere like godt for dekkskader større enn ca. 4 mm (0,16 tommer).
- Vi anbefaler at du kontakter en autorisert HYUNDAI-forhandler hvis du ikke kan kjøre med hjulet etter at du har brukt punkteringssettet.
- Bruk ikke dekkreparasjonssettet hvis dekket har store skader etter at det er kjørt flatt, eller med utilstrekkelig lufttrykk.
- Ta ikke ut noen fremmedlegemer slik som spiker eller skruer - som har trengt seg inn i dekket.
- Skal stå PÅ (READY-indikator PÅ) hvis bilen er utendørs. Ellers kan bilbatteriet tappes ved bruk av kompressor.
- Du må aldri forlate Tire Mobility Kit uten tilsyn når det brukes.
- Ikke la kompressoren gå i mer enn 10 minutter av gangen, ellers kan den bli overopphetet.
- Bruk ikke Tire Mobility Kit hvis utetemperaturen er lavere enn -30 °C (-22 °F).
- Dersom hud kommer i kontakt med tetningsmidlet, må området skylles grundig med rikelig med vann. Dersom øynene fortsatt er irritert, må du søke hjelp fra lege.
- Dersom tetningsmidlet kommer i kontakt med øyne, må øynene skylles i minst 15 minutter. Dersom øynene fortsatt er irritert, må du søke hjelp fra lege.
- Dersom tetningsmidlet svelges, skyll munnen og drikk rikelig med vann. Dersom en person er bevisstløs, skal du ikke prøve å få vedkommende til å drikke noe. Søk medisinsk hjelp umiddelbart.
- Langvarig eksponering for tetningsmidlet kan skade indre organer, deriblant nyrer.

## Komponenter i punkteringssettet

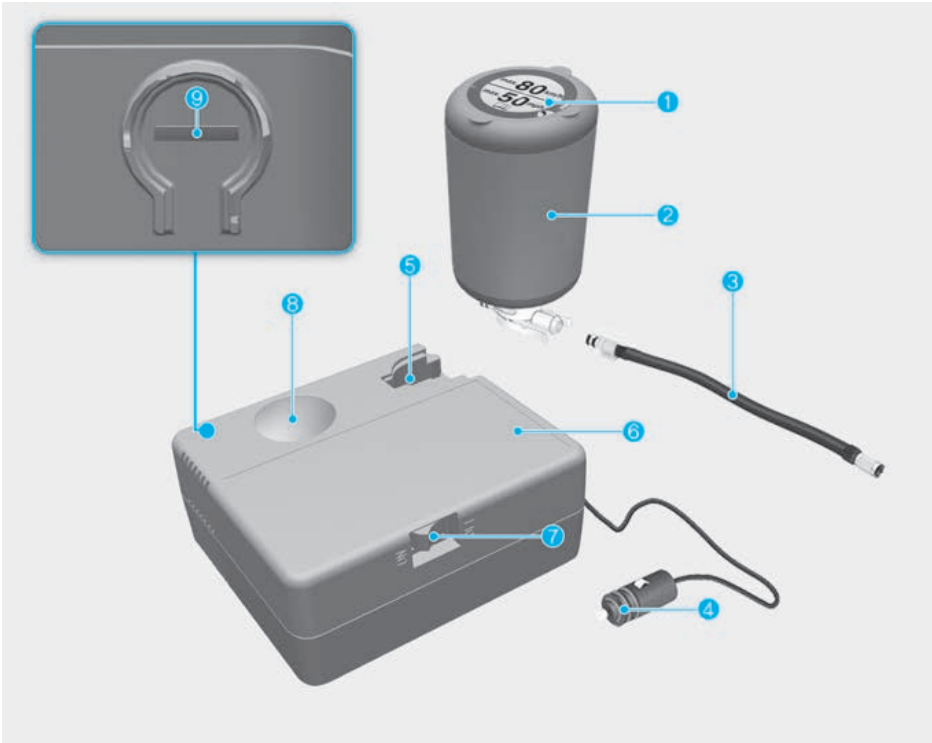

- (1) Merking med hastighetsbegrensning
- (2) Flaske med tetningsmiddel og merke med maksimalt tillatt hastighet
- (3) Påfyllingslange
- (4) Kontakter og kabel for direkte forbindelse til strømuttak
- (5) Holder til tetningsmiddelflaske
- (6) Kompressor
- (7) PÅ/AV-bryter
- (8) Trykkmåler for visning av lufttrykk i dekket
- (9) Deflateringsventil for å redusere dekktrykket.

Kontakter, kabel og tilkoblingslange oppbevares i kompressorhuset.

Følg den spesifiserte sekvensen nøye, hvis ikke kan det slippe ut tetningsmiddel under høyt trykk.

### ADVARSEL

Utgått tetningsmiddel

Du må ikke bruke tetningsmiddel som er gått ut på dato (f.eks. flasken med tetningsmiddelet har gått ut på dato). Dette kan øke faren for dekkfeil.

**⚠ ADVARSEL**

Tetningsmiddel

- Oppbevares utenfor barns rekkevidde.
- Unngå kontakt med øynene.
- Må ikke svelges.

## Bruke punkteringssettet når et dekk er punktert

**⚠ FORSIKTIG**

Løsne merket med maksimalt tillatt hastighet (1) fra tetningsmiddelflasken (2), og plasser det på et svært synlig sted inne i bilen, for eksempel på rattet, for å minne føreren på å ikke kjøre for fort.

**⚠ FORSIKTIG**

Hvis bare dekktrykket må justeres, se “Justere dekktrykk” i dette kapitlet. Du må forstå forklaringen på tetningsmiddelet fullstendig før du bruker punkteringssettet.

1. Rist flasken med tetningsmiddelet (2).



2. Fjern lokket på tetningsmiddelflasken (2) og åpne lokket til tetningsmiddelflaskeholderen (5), og skru flasken på tetningsmiddelflaskeholderen.

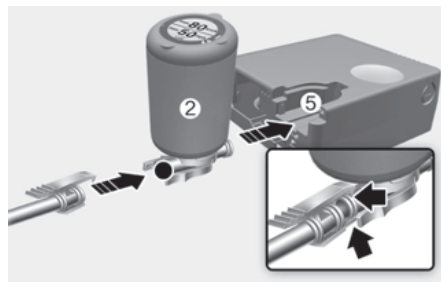

3. Sørg for at kompressorventilen på påfyllingsslangen er låst.
4. Skru av ventilhetten og skru påfyllingsslangen (3) på dekkventilen.



### FORSIKTIG

Sett påfyllingsslangen for tetningsmiddel godt fast på ventilen. Ellers kan tetningsmiddel flyte bakover og føre til tilstopping i påfyllingsslangen.

5. Pass på at kompressoren er slått av og plugg kompressorens strømkabel (4) inn i kjøretøyet's strømuttak.

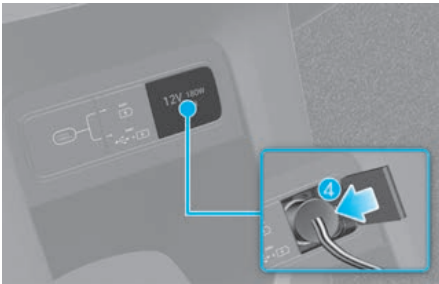

6. Med bilen i PÅ (READY-indikator PÅ), slå på kompressoren og la den kjøre i ca. 5-7 minutter for å fylle tetningsmiddelet opptil riktig trykk. (se delen «Dekk og hjul» i kapittel 2). Dekktrykket etter fylling er ikke viktig. Dette sjekkes/korrigeres senere.

Vær forsiktig så du ikke får for høyt trykk i dekket, og hold deg borte fra dekket når du fyller det.

### FORSIKTIG

Dekktrykk

Ikke forsøk å kjøre bilen hvis dekktrykket er under 200 kPa (29 psi). Dette kan resultere i at dekket plutselig svikter, noe som kan føre til en ulykke.

7. Slå av kompressoren.

8. Koble slangene fra tilkoblingen på flasken med tetningsmiddelet og fra dekkventilen.

Legg Tire Mobility Kit tilbake på oppbevaringsplassen sin i bilen.

9. Kjør umiddelbart ca. 7-10 km (4-6 mi.) eller ca. 10 minutter for å fordele tetningsmiddelet jevnt i dekket.

Ikke kjør raskere enn 80 km/t (50 miles/t). Hvis det er mulig, bør du ikke kjøre saktere enn 20 km/t (12 miles/t).

Hvis du oppdager noen unormal vibrasjon, kjøreegenskap eller støy når du kjører, må du redusere hastigheten og kjøre forsiktig inntil du kan kjøre ut fra veien på et sikkert sted.

Ring for veihjelp eller tauing.

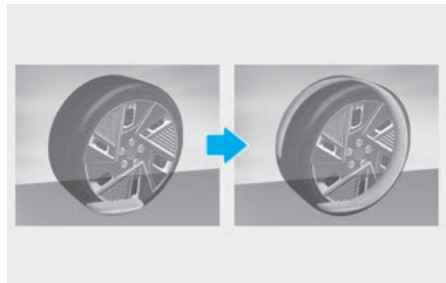

10. Etter å ha kjørt ca. 7-10 km (4-6 mi) (ca. 10 minutter) skal du stoppe på et egnet sted.
11. Koble kompressorens tilkoblingslange (3) direkte til dekkventilen.



12. Sett kompressorledningen inn i strømuttaket på bilen.
13. Juster lufttrykket i dekket til anbefalt lufttrykk.
- Når bilen er PÅ (READY-indikator PÅ) fortsetter du som forklart nedenfor.
- Øke dekktrykket: Slå på kompressoren. Slå kort av kompressoren for å kontrollere den aktuelle innstillingen av dekktrykket.
  - For å redusere dekktrykket dreier du på deflasjonsventilen (9) på påfyllingsslangen (3).

### MERK

Ikke la kompressoren gå i mer enn 10 minutter, ellers vil enheten bli overopphetet og kan bli skadet.

### i Informasjon

Trykkmåleren kan vise en høyere verdi enn det som faktisk leses av så lenge kompressoren er i gang. For å vise en nøyaktig dekktrykkverdi må kompressoren slås av.

### ⚠ FORSIKTIG

Hvis lufttrykket ikke opprettholdes, kjører du bilen én gang til (se trinn 9).

Gjenta så trinn 10 til 13.

Bruk av TMK kan være virkningsløst for dekkskade som er større enn ca. 4 mm (0,16 tommer).

Vi anbefaler at du kontakter en autorisert HYUNDAI-forhandler hvis du ikke kan kjøre med hjulet etter at det er brukt Tire Mobility Kit.

### ⚠ ADVARSEL

Dekktrykket må være minst 220 kPa (32 psi). Hvis ikke, må du ikke kjøre videre.

Ring for veihjelp eller tauing.

### ⚠ FORSIKTIG

Dekktrykksensor (hvis bilen er utstyrt med TPMS)

Tetningsmiddelet på dekktrykksensoren og hjulet skal fjernes når du skifter dekket med et nytt og du må kontrollere dekktrykksensorene. Vi anbefaler deg å kontakte en autorisert HYUNDAI-forhandler.

### **i** Informasjon

Når det reparerte eller et nytt dekk skal settes på bilen må hjulmutteren strammes til 11–13 kgf·m (79–94 lbf·ft).

### Justere dekktrykk

1. Parker bilen på et trygt sted.
2. Koble kompressorens tilkoblingslange (3) direkte til dekkventilen.



3. Sett kompressorledningen inn i strømuttaket på bilen.
4. Juster lufttrykket i dekket til anbefalt lufttrykk.

Når bilen er PÅ (READY-indikator PÅ) fortsetter du som forklart nedenfor.

- Øke dekktrykket: Slå på kompressoren. Slå kort av kompressoren for å kontrollere den aktuelle innstillingen av dekktrykket.
- For å redusere dekktrykket dreier du på deflasjonsventilen (9) på påfyllingsslangen (3).

### **MERK**

Ikke la kompressoren gå i mer enn 10 minutter, ellers vil enheten bli overopphetet og kan bli skadet.

### **i** Informasjon

- Trykkmåleren kan vise en høyere verdi enn det som faktisk leses av så lenge kompressoren er i gang. For å vise en nøyaktig dekktrykkverdi må kompressoren slås av.
- Når det reparerte dekket eller et nytt dekk skal settes på bilen, må hjulmutteren strammes til 11–13 kgf·m (79–94 lbf·ft).

### **⚠ FORSIKTIG**

Ikke bruk tetningsmiddel når dekktrykket bare trenger å justeres.

### **⚠ ADVARSEL**

Dekktrykket må være minst 220 kPa (32 psi). Hvis ikke, må du ikke kjøre videre. Ring for veihjelp eller tauing.

## Tauing

### Slepetjeneste

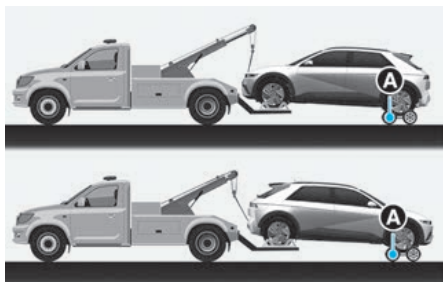

[A] Tralle

Hvis det er nødvendig med nødtauing, anbefaler vi at du bruker en autorisert HYUNDAI-forhandler eller en bergingstjeneste.

Korrekte løfte- og tauseprosedyrer er nødvendige for å forhindre skader på bilen. Bruk av hjuldolly eller lastevogn anbefales.

Biler men 2WD kan taues med bakhjulene på bakken (uten tralle) og forhjulene løftet opp fra bakken.

Kjøretøyet med 4WD må taues med hjulløfter og lastevogn eller flatvogn med alle hjulene hevet fra bakken.

Hvis noen av hjulene eller opphengskomponentene er skadet eller bilen taues med forhjulene på bakken, må lastevogn brukes under forhjulene.

Når bilen taues av en bilberger, og det ikke brukes tralle, må alltid fronten av bilen løftes opp, ikke bakparten.

### **Forholdsregler når kjøretøyet flyttes en kort avstand før den taues.**

Bare flytt kjøretøyet korte avstander på under 10 m (33 fot) ved en hastighet på 5 km/t (3 mph) eller mindre når det skal lastes på en bergingsbil eller skal omposisjoneres.

Giret må her stå i «N» (nøytral) og parkeringsbremsen må være koblet ut. Flytt kjøretøyet med løftet bakhjul hvis det ikke er mulig å bruke reduksjonsgiret og parkeringsbremsen.

### **MERK**

Ikke løft kjøretøyet etter tauingen eller andre deler. Då kan kjøretøyet skades.

### FORSIKTIG

- Du må ikke taue bilen med forhjulene på bakken, da dette kan føre til skader på bilen.



- Kjøretøyet må ikke taues med utstyr av slyngetype. Bruk kun utstyr for hjulløfter eller lastevogn.



- Ikke løft kjøretøyet med tilhengerfeste eller karosseri og understellsdeler.

## Avtagbar tauekrok

Foran

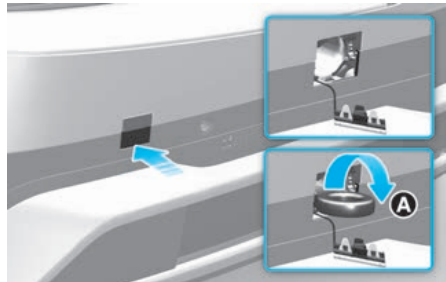

Bak

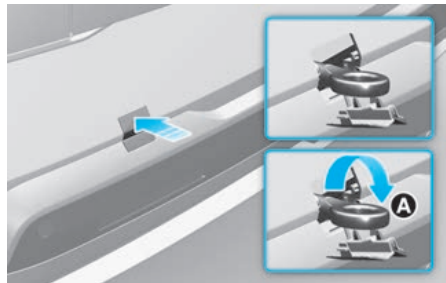

1. Åpne bakluken og finn frem tauekroken fra verktøysettet.
2. Fjern hullekselet på støtfangeren.
  - Foran: Skyv på den nedre delen av hullekselet på støtfangeren.
  - Bak: Skyv på den øvre delen av hullekselet på støtfangeren.
3. Sett inn tauekroken i hullet, og dreii den med klokka (A) inntil den er helt på plass.
4. Fjern tauekroken og sett på dekselet etter bruk.



**MERK**

Manglende stramming av tauekroken kan føre til bilskader og deformering av relaterte deler.

---

**⚠ FORSIKTIG**

Kontroller at tauekroken er korrekt tilstrammet. Hvis ikke, kan tauekroken kastes av bilen og forårsake alvorlige personskader eller ulykker under tauting.

---

**Nødware**

**+** utstyrsavhengig

Bilen din er utstyrt med nødutstyr slik at du kan reagere på nødstilfeller som oppstår.

**Brannslukningsapparat****MERK**

Denne bilen er utstyrt med et brannslukningsapparat av pulvertypen som utelukkende skal brukes ved brann som er forårsaket av bilens elektrisitet. Bruk av vann eller annet upassende brannslukningsapparat kan føre til elektrisk støt og indirekte skader. Hvis brannen ikke kan kontrolleres ved hjelp av brannslukningsapparatet i bilen, må du holde avstand til brannen og ringe brannvesenet. Husk å informere dem om at brannen er forårsaket av en elbil.

---

Hvis det oppstår en liten brann og du vet hvordan man bruker et brannslukningsapparat, følger du forsiktig disse trinnene.

1. Trekk ut sikringen øverst på apparatet som forhindrer at håndtaket trykkes ned ved en feil.
2. Rett dysen mot brannens kjerne.
3. Stå ca. 2,5 m (8 fot) unna brannen og klem på håndtaket for å tømme apparatet. Hvis du slipper opp håndtaket, stopper utsprutningen.
4. Bruk en feiende håndbevegelse mens du retter dysen mot brannens kjerne. Etter at brannen ser ut til å være slukket, må du være oppmerksom på at den kan blusse opp igjen.

### Førstehjelpssett

Inneholder utstyr som brukes til førstehjelp, deriblant saks, bandasje og teip.

### Varseltrekant

Plasser varseltrikanten i veien for å advare kommende biler ved nødtilfeller, for eksempel dersom bilen er parkert i veikanten på grunn av problemer.

### Dekktrykksmåler

**+** utstyrsavhengig

Det går vanligvis noe luft ut av dekk ved vanlig bruk, og du kan bli nødt til å fylle på luft jevnlig. Dette er ikke et tegn på et dekk som lekker, men vanlig slitasje. Dekktrykk må alltid sjekkes når dekkene er kalde, siden dekktrykk øker med temperaturen.

For å sjekke dekktrykk gjør du følgende:

1. Skru av ventilhetten på felgen.
2. Trykk og hold måleren mot ventilen. Noe luft vil lekke ut når du begynner, og mer vil lekke dersom du ikke trykker inn måleren godt nok.
3. Et hardt trykk uten lekkasje vil aktivere måleren.
4. Les av dekktrykket på måleren for å se om dekktrykket er lavt eller høyt.
5. Juster dekktrykket til det er som spesifisert. Se delen "Dekk og hjul" i kapittel 2.
6. Sett på plass ventilhetten igjen.

### ADVARSEL

- Hvis det oppstår en ulykke, må bilen parkeres på et trygt sted. For å unngå strømlekkasje i høyspenningsbatteriet må du slå av bilen og dra i den gule etiketten på bryteren for høyspenningsbatteriet for å slå av høyspenningsbatteriet. Du må også koble fra kabelen til hjelpebatteriet (12 V) for full driftsstans. Husk å koble fra både (+)-kabelen og (-)-kabelen.
- Ikke ta på de ubeskyttede elektriske ledningene. Ikke ta på høyspenningsledningene (oransje), kontaktene og andre elektriske komponenter.
- Hvis det oppstår en ulykke, kan dødelig gass og væske fra det skadede høyspenningsbatteriet lekke ut. Vær forsiktig slik at du ikke berører eller blir utsatt for gassen og væsken. Hvis brennbar eller giftig gass lekker ut i bilen, må du åpne vinduene og evakuere til et trygt sted. Hvis utlekket væske kommer i kontakt med øynene, må du skylle dem med rent vann. Hvis væsken kommer i kontakt med huden, må du vaske den med saltvann. Oppsøk umiddelbart lege.
- Hvis bilen er oversvømt, må du slå av bilen og evakuere til et trygt sted. Av sikkerhetshensyn anbefaler vi at du ringer brannvesenet og/eller kontakter en autorisert HYUNDAI-forhandler.
- Hvis brannen sprer seg til høyspenningsbatteriet, kan brannen utvikle seg. Bilen bør i så fall ledsages av brannbil ved tauing.

## Pan-European eCall-system (FOR EUROPA)

**+** utstyrsavhengig

Bilen er utstyrt med en enhet\* koblet til det pan-europeiske eCall-systemet for nødberedning til redningsteam. Pan-europeisk eCall-systemet er en automatisk nødberedningstjeneste som kan brukes hvis det inntreffer en trafikkulykke eller annen ulykke langs veien i Europa. (bare i land med regulering av dette systemet)

Systemet muliggjør kontakt med en representant for vakthavende ekspederingstjeneste hvis det oppstår ulykker på veier i Europa. (bare i land med regulering av dette systemet)

Under omstendigheter som angitt i instruksjonsboken samt i garantien og serviceheftet, overfører det pan-europeiske eCall-systemet data til PSAP-sentralen, inkludert bilens beliggenhet, kjøretøystype og VIN (bilens identifikasjonsnummer).

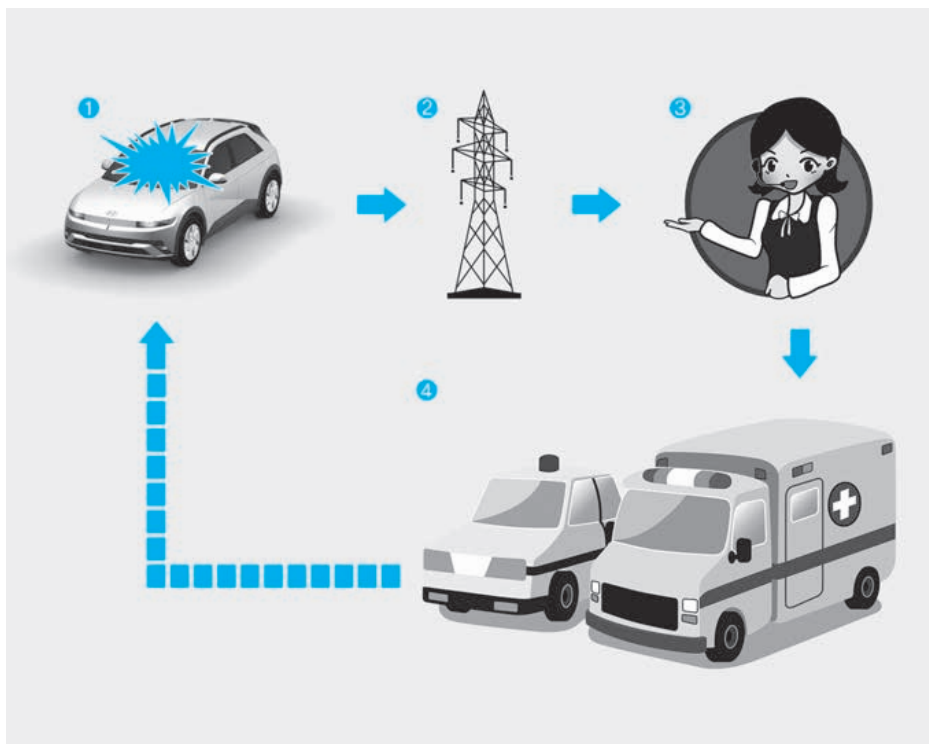

- (1) Veiuulykke
- (2) Trådløst nettverk
- (3) PSAP-sentral
- (4) Redning

### **i** Informasjon

Med pan-europeisk eCall-enhet i instruksjonsboken menes utstyr som er installert i bilen, og som gir kontakt med det pan-europeiske eCall-systemet.

“Andre ulykker” betyr en hvilken som helst ulykke på veier i Europa (bare i land med forskrifter om dette systemet) som resulterer i personskader og/eller behov for assistanse. Hvis det registreres en ulykke og bilen må stoppes, trykker du på SOS-knappen (knappens plassering vises på bildet i kapittelet "Pan-europeisk eCall (utstyrsavhengig)" i instruksjonsboken). Når du foretar et anrop, henter systemet informasjon om bilen (som anropet foretas fra), og deretter kobles bilen til en representant for PSAP (Public Safety Answering Point / sentral for offentlige nødanrop) for å redegjøre for årsaken til nødanropet.

---

Dataene som er lagret i det pan-europeiske eCall-systemet, leveres til redningsentralen for å assistere føreren og passasjerene med en egnet redningsoperasjon, og dataene slettes deretter når redningsoperasjonen er fullført.

### Beskrivelse av bilens eCall-system (for Europa)

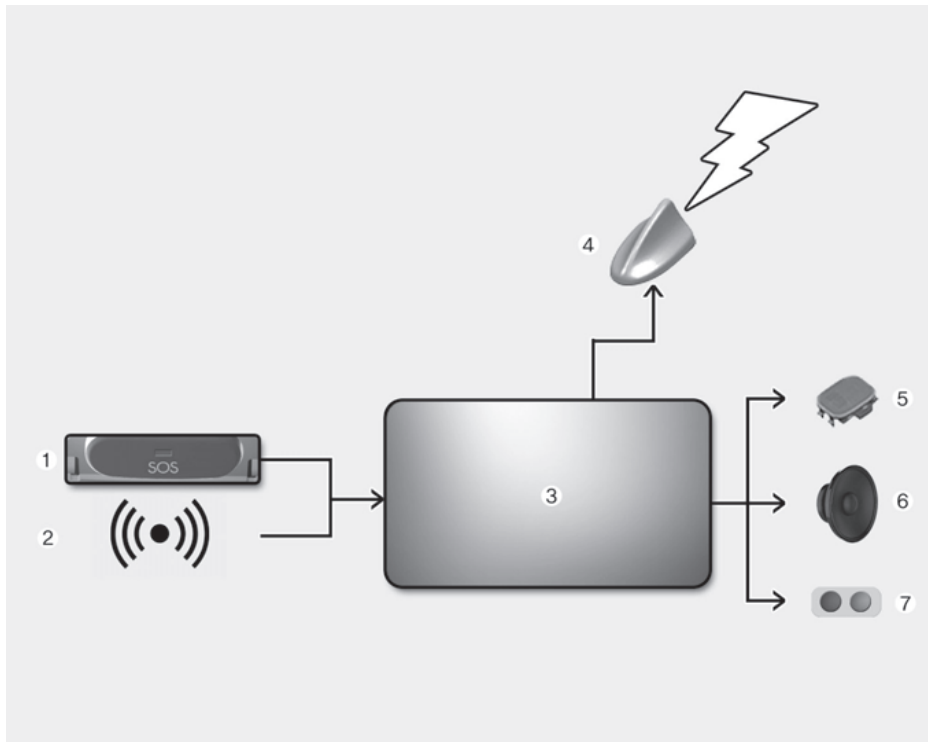

Oversikt over bilens 112-baserte eCall-system, drift av systemet og funksjoner: Se denne delen. Den 112-baserte eCall-tjenesten er en offentlig tjeneste som er av allmenn interesse og som er tilgjengelig kostnadsfritt.

Bilens 112-baserte eCall-system er som standard aktivert. Det aktiveres automatisk via bilens sensorer hvis det oppstår en alvorlig ulykke.

Det utløses også automatisk når bilen er utstyrt med et TPS-system som ikke fungerer hvis det oppstår en alvorlig ulykke.

Det 112-baserte eCall-systemet kan også utløses manuelt ved behov. Instruksjoner for manuell aktivering av systemet: Se denne delen.

Hvis det oppstår kritisk systemsvikt som deaktiverer bilens 112-baserte eCall-system, utløses følgende advarsel til bilens passasjerer: Se denne delen.

### Informasjon om databehandling (for Europa)

All behandling av personopplysninger gjennom den 112-baserte eCall kjøretøyets

system skal skje i samsvar med personopplysningsreglene i Europaparlamentet og rådets direktiv 95/46/EC (1) og 2002/58/EC (2), og skal især være basert på nødvendigheten av å beskytte individets vitale interesser i samsvar med artikkel 7 (d) i direktiv 95/46/EC (3).

Behandling av slike opplysninger er strengt begrenset til formål knyttet til behandling av eCall-nødanropet til det europeiske nødnummeret 112.

#### **Typen opplysninger og mottakere**

Bilens 112-baserte eCall-system kan utelukkende samle inn og behandle følgende opplysninger:

den følgende informasjonen:

- Bilens identifikasjonsnummer
- Biltype (personbil eller lett varebil)
- Fremdrifts-/drivstofftype (bensin/diesel/CNG/LPG/elektrisk/hydrogen)
- Bilens siste plasseringer og kjøretretning
- Loggfil for den automatiske aktiveringen av systemet og tidsstempel
- Eventuelle tilleggsdata (hvis relevant): Ikke relevant

Mottakerne av opplysningene som er behandlet av bilens 112-baserte eCall-system, er de relevante PSAP-sentralene (Public Safety Answering Point / sentral for offentlige nødanrop) som er utnevnt av de respektive offentlige myndighetene i landet bilen befinner seg i for innledende mottak og behandling av eCall-anrop til det europeiske nødnummeret 112.

Ytterligere informasjon (hvis tilgjengelig): Ikke relevant

1. Europaparlamentets og Rådets direktiv 95/46/EF av 24. oktober 1995 om beskyttelse av enkeltpersoner med hensyn til behandling av personopplysninger og om fri bevegelse av slike opplysninger (EFT L 281, 23.11.1995, s. 31).
2. Europaparlamentets og Rådets direktiv 2002/58/EF av 12. juli 2002 om behandling av personopplysninger og vern av personvern i den elektroniske kommunikasjonssektoren (direktiv om personvern og elektronisk kommunikasjon) (EFT L 201, 31.7.2002, s. 37).
3. Direktiv 95/46 / EF oppheves ved Europaparlamentets og Rådets forordning (EU) 2016/679 av 27. april 2016 om beskyttelse av fysiske personer med hensyn til behandling av personopplysninger og om fri bevegelse av slike data (Generell databeskyttelsesforordning, GDPR) (EFT L 119, 4.5.2016, s. 1). Forordningen gjelder fra 25. mai 2018.

#### **Ordninger for behandling av opplysninger**

Bilens 112-baserte eCall-system er oppbygd på en måte som sikrer at opplysningene i systemminnet ikke er tilgjengelig utenfor systemet før et eCall-anrop utløses. Ytterligere merknader (hvis noen): Ikke relevant

Bilens 112-baserte eCall-system er oppbygd på en måte som sikrer at det ikke er sporbart og heller ikke kan utsettes for noen som helst type konstant sporing ved normal driftsstatus. Ytterligere merknader (hvis noen): Ikke relevant

Bilens 112-baserte eCall-system er oppbygd på en måte som sikrer at opplysningene i systemets innebygde minne automatisk og kontinuerlig fjernes.

Bilens plasseringsdata overskrives konstant i systemets innebygde minne for å til enhver tid maksimalt beholde de tre siste oppdaterte plasseringene som er nødvendige for normal drift av systemet.

Loggen med aktivitetsdata i bilens 112-baserte eCall-system beholdes kun i det tidsrommet som er nødvendig for å oppfylle formålet med behandlingen av eCall-nødanropet, og i alle tilfeller ikke utover 13 timer fra øyeblikket da eCall-nødanropet ble innledet. Ytterligere merknader (hvis noen): Ikke relevant

### **Modaliteter for utøvelse av datasubjektets rettigheter**

Datasubjektet (bileieren) har rett til å få tilgang til opplysninger og eventuelt be om korrigering, sletting eller blokkering av vedkommendes opplysninger når behandlingen av opplysningene ikke samsvarer med bestemmelsene i direktiv 95/46/EF. Eventuelle tredjeparter som opplysningene er formidlet til, skal varsles om at slik korrigering, sletting eller blokkering er utført i henhold til dette direktivet, med mindre dette er umulig eller innebærer uforholdsmessig store vanskeligheter.

Datasubjektet har rett til å klage til datatilsynet hvis vedkommende anser rettighetene sine som krenket som følge av behandling av vedkommendes personopplysninger.

Kontakt tjeneste som er ansvarlig for behandling av tilgangsforespørsler (hvis aktuelt): Ikke relevant

## Pan-europeisk eCall-system (for EUROPA)



Elementene i det pan-europeiske eCall-systemet, installert i passasjerkupeen:

(1) SOS-knappen

(2) LED

SOS-knappen: Føreren/passasjeren foretar et nødanrop til vakthavende ekspederingstjeneste ved å trykke på knappen.

LED: LED-lampen lyser i 3 sekunder når start/stopp-knappen settes til ON-posisjon. Deretter slukkes de ved normal drift av systemet.

Hvis det oppstår problemer i systemet, vil SOS-indikatorlampen lyse i instrumentpanelet.

### Automatisk ulykkesrapportering (for Europa)

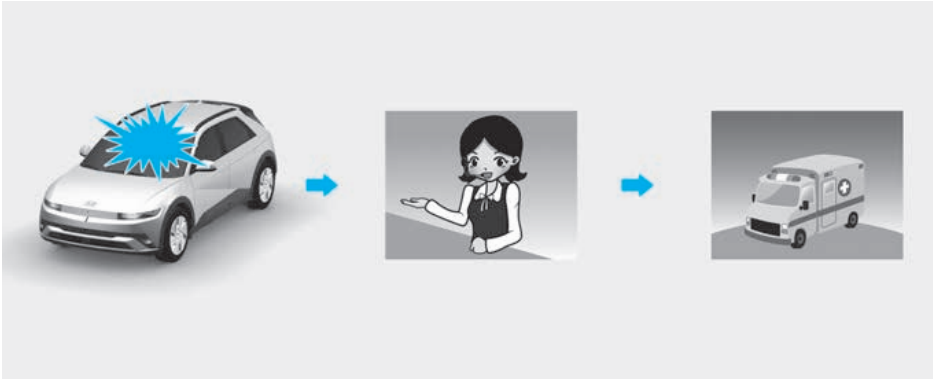

Den pan-europeiske eCall-enheten foretar automatisk et nødnummer til PSAP (Public Safety Answering Point / sentral for offentlige nødnummer) for passende redningstjenester hvis det har oppstått en bilulykke.

For å få iverksatt passende nødtjenester og støtte overfører det pan-europeiske eCall-systemet automatisk data om ulykken til PSAP-sentralen når en trafikkulykke registreres.

Når dette skjer, kan ikke nødnummeret avsluttes ved å trykke på SOS-knappen, og det pan-europeiske eCall-systemet forblir tilkoblet inntil nødtjenesterepresentanten som mottar anropet, legger på.

Ved relativt ubetydelige trafikkhendelser kan det hende at det pan-europeiske eCall-systemet ikke igangsetter noe nødnummer. Du kan imidlertid igangsette nødnummeret manuelt ved å trykke på SOS-knappen.

#### FORSIKTIG

Drift av systemet er umulig hvis det ikke finnes mobildekning samt GPS- og Galileo-signaler.



## Manuell ulykkesrapportering (for Europa)

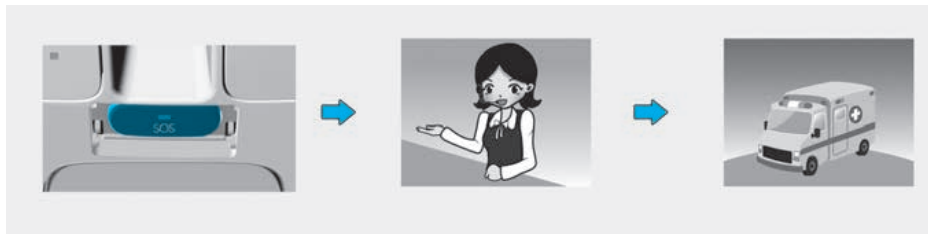

Føreren eller en passasjer kan foreta et manuelt nødanrop til PSAP (Public Safety Answering Point / sentral for offentlige nødanrop) ved å trykke på SOS-knappen for å tilkalle nødvendig redningstjeneste.

Et anrop til redningstjenesten via det pan-europeiske eCall-systemet kan avbrytes ved å trykke på SOS-knappen igjen før tilkobling av anropet.

Etter aktivering av nødanropet i manuell modus (for egnet redningstjeneste og støtte) overfører det pan-europeiske eCall-systemet automatisk data om veiulykken / eller data om annen ulykke til representanten for PSAP-sentralen (i løpet av nødanropet). Dette skjer ved å trykke på SOS-knappen.

Hvis føreren eller passasjeren uforvarende trykker på SOS-knappen, kan anropet avbrytes ved å trykke én gang til på knappen. (For Russland)

Det kan avbrytes ved å trykke på knappen igjen innen 3 sekunder. Anropet kan ikke avbrytes etter dette. (Med unntak av Russland)

Følgende kreves for å aktivere et nødanrop i manuell modus hvis det har oppstått en veiulykke eller annen ulykke:

1. Stopp bilen i overensstemmelse med trafikkreglene for å opprettholde sikkerheten for deg selv og andre bilister.
2. Trykk på SOS-knappen. Når du trykker på SOS-knappen, registreres enheten i de trådløse nettverkene for telefonisk kommunikasjon, og data om bilen og dens beliggenhet samles inn i overensstemmelse med de tekniske kravene for enheten. Deretter kobles du opp mot representanten for det pan-europeiske eCall-systemet for å gjøre rede for årsakene (tilstandene) som har utløst nødanropet.
3. Etter redegjørelse av årsakene til nødanropet sender representanten for PSAP-sentralen ut redningstjeneste og fullfører nødanropet.

Hvis nødanropet ikke foretas i overensstemmelse med korrekt prosedyre, som nevnt ovenfor, blir anropet ansett som ugyldig.

### ADVARSEL

Nødstrømforsyning til det pan-europeiske eCall-systemet fra batteriet

- I en nødsituasjon leverer batteriet i det pan-europeiske eCall-systemet strøm i løpet av 1 time hvis bilens hovedstrømkilde brytes av som følge av kollisjon.
- Batteriet i det pan-europeiske eCall-systemet må skiftes ut hvert 4. år. For mer informasjon se.

LED lyser rødt (systemfeil)

Hvis den røde LED-lampen lyser under normale kjøreforhold, kan det indikere feil i det pan-europeiske eCall-systemet. Vi anbefaler at du får det pan-europeiske eCall-systemet kontrollert hos en godkjent HYUNDAI-forhandler.

Ellers kan vi ikke garantere korrekt drift av det pan-europeiske eCall-systemet som er installert i bilen din. Eierne av bilen pådrar seg ansvar for hendelser som oppstår som følge av manglende overholdelse av vilkår, som nevnt ovenfor.

Vilkårlig fjerning eller modifisering

Det pan-europeiske eCall-systemet ringer opp nødtjenester for assistanse. Vilkårlig fjerning av eller endringer av innstillingene i det pan-europeiske eCall-systemet kan derfor påvirke kjøresikkerheten. Det kan til og med igangsette et ugyldig nødnummer til PSAP-sentralen. Vi ber deg derfor om å ikke foreta endringer på egen hånd, eller be tredjeparter om å gjøre det, i innstillingene for utstyret som inngår i det pan-europeiske eCall-systemet som er installert i bilen din.

---

# 9. Vedlikehold

Motorrom .....	9-3
Vedlikeholdsservice.....	9-4
Eierens ansvar .....	9-4
Eierens vedlikeholdsregler .....	9-4
Eiers vedlikehold.....	9-5
Eiers vedlikeholdsplan .....	9-6
Forklaring til planlagte vedlikeholdspunkter .....	9-7
Kjøleanlegg .....	9-7
Kjølevæske .....	9-7
Reduksjonsgjrolje.....	9-7
Bremseslanger og bremserør .....	9-7
Bremsevæske.....	9-7
Bremseskiver, klosser, calipere og rotor .....	9-7
Festebolter for oppheng.....	9-7
Tannstangstyring – overføring og mansjetter – kuleledd på nedre arm .....	9-7
Drivaksel og mansjetter.....	9-7
Kjølemedium i aircondition .....	9-7
Kjølevæske .....	9-8
Skifte kjølevæske .....	9-10
Bremsevæske.....	9-11
Kontrollere bremsevæsknivået.....	9-11
Reduksjonsgjrolje .....	9-12
Splyervæske .....	9-12
Sjekk nivå av spylervæske .....	9-12
Luftfilter for kupé.....	9-13
Filterinspeksjon .....	9-13
Bytte av filter .....	9-13
Viskerblader .....	9-14
Bladinspeksjon .....	9-14
Skifte blader .....	9-14
Batteri (12 V).....	9-17
For best batteriservice.....	9-18
Etikett for batterikapasitet .....	9-18
Opplading av batteri .....	9-19
Tilbakestille elementer .....	9-20

Dekk og hjul.....	9-20
Dekkleie .....	9-21
Anbefalt lufttrykk for kalde dekk.....	9-21
Kontroller dekktrykket.....	9-22
Dekkrotasjon.....	9-22
Hjulstilling og hjulbalansering .....	9-23
Dekkskift .....	9-23
Hjulsift .....	9-24
Dekkenes veigrep.....	9-24
Dekkvedlikehold .....	9-24
Merking på dekkets sidevegg.....	9-24
Lavprofildekk .....	9-27
Sikringer.....	9-28
Bytte av sikring på instrumentpanelet.....	9-29
Bytte av sikring i motorrompanel.....	9-29
Beskrivelse av sikringer/relépanel .....	9-31
Lyspærer.....	9-41
Utskifting av frontlys, posisjonslys, blinklys, kjørellys på dagtid (DRL).....	9-42
Utskifting av sideblinklys .....	9-44
Justere frontlysene (gjelder Europa) .....	9-44
Utskifting av bakre kombinasjonslys .....	9-47
Skifte høyt montert stopplys .....	9-48
Skifte av lyspære i registreringsskiltlys.....	9-48
Skifte lyspære i fremre bagasjerom .....	9-49
Skifte innvendig lyspære .....	9-49
Vedlikehold av inn- og utvendig finish.....	9-51
Utvendig pleie.....	9-51
Innvendig pleie.....	9-56

## Motorrom

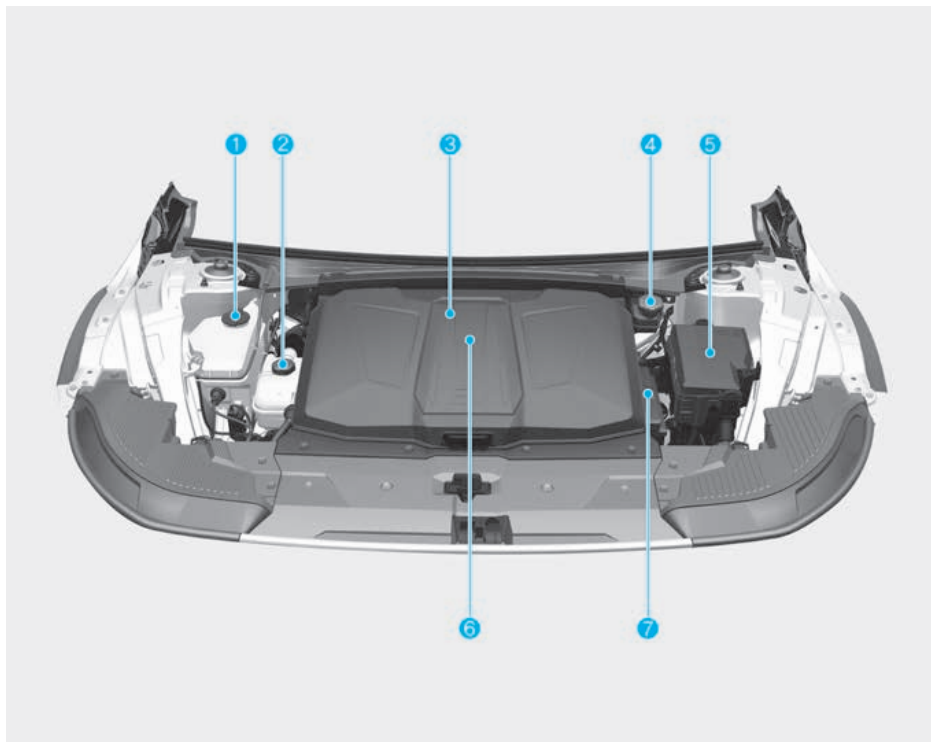

Det faktiske motorrommet i bilen kan avvike fra illustrasjonen.

1. Beholder for vindusspylervæske
2. Kjølevæskebeholder
3. Luftfilter for klimakontrollsystem
4. Bremsvæskebeholder
5. Sikringsboks
6. Fremre bagasjerom
7. Batteri (12 V)

### Vedlikeholdsservice

Du bør utvise den største forsiktighet for å hindre skade på bilen og skade på deg selv når du utfører vedlikehold eller kontrollrutiner.

Vi anbefaler at du får utført vedlikehold og reparasjoner hos en autorisert HYUNDAI-forhandler. En autorisert HYUNDAI-forhandler tilfredsstiller HYUNDAI's høye kvalitetsstandarder til service og får opplæring fra HYUNDAI for å gi deg en høy grad av servicetilfredshet.

### Eierens ansvar

Det er eierens ansvar å få utført vedlikeholdsservice og at disse blir registrert.

Du må oppbevare dokumenter som viser at riktig vedlikehold er utført på bilen i henhold til tabellene for planlagt vedlikeholdsservice på de neste sidene. Du trenger denne informasjonen for å fastslå at du overholder kravene til service og vedlikehold i bilens garanti.

Detaljert garantiinformasjon finner du i serviceheftet.

Reparasjoner og justeringer som følger av feil eller manglende vedlikehold, vil ikke blir dekket under garanti.

### Eierens vedlikeholdsregler

Utilstrekkelig eller ufullstendig vedlikehold kan medføre driftsproblemer med bilen som kan føre til skade på bilen, ulykke eller personskade. Dette kapittelet inneholder kun instruksjoner for vedlikeholdspunktene som er enkle å utføre.

Bilen din må ikke modifiseres på noen måte. Slike modifikasjoner kan virke negativt inn på ytelse, sikkerhet og holdbarhet på bilen, og kan i tillegg ugyldiggjøre betingelsene i den begrensede garantien som gjelder for bilen.

#### **MERK**

Uforskriftsmessig vedlikehold i garantiperioden kan ha konsekvenser for garantien. Du finner flere detaljer i serviceheftet som følger bilen. Hvis du er usikker på en service- eller vedlikeholdsprosedyre, anbefaler vi at de utføres av en autorisert HYUNDAI-forhandler.

---

## Eiers vedlikehold

### ADVARSEL

Det kan være farlig å utføre vedlikeholdsarbeid på et kjøretøy. Hvis du ikke har tilstrekkelig kunnskap og erfaring eller riktig verktøy og utstyr til å gjøre jobben, anbefaler vi at du får en autorisert HYUNDAI-forhandler til å utføre arbeidet. Ta ALLTID følgende forholdsregler når du utfører vedlikeholdsarbeid:

- Parker bilen din på bakkenivå. Skift giret til P (parkering), sett på parkeringsbremsen og sett start/stopp-knappen til OFF.
- Blokker hjulene (foran og bak) for å hindre at bilen flytter seg.  
Fjern løse klær eller smykker som kan hekte seg inn i deler i bevegelse.
- Hold flammer, gnister eller rykende materialer borte fra batteridelene.

### ADVARSEL

Husk å sette start/stopp-knappen til 'OFF' for å slå av bilen før du utfører vedlikeholdsarbeid på bilen.

I de følgende listene finner du kontroller som bør utføres av eieren eller en autorisert HYUNDAI-forhandler til faste tider for å sikre sikker og pålitelig drift av bilen.

Kontakt forhandleren om alle uønskede forhold så snart som mulig.

Når motoren overopphetes på motor med lite kjølevæske, kan det forårsake sprekker i motoren hvis du plutselig tilsetter kjølevæske på motoren. For å hindre skade, tilsettes kjølevæsken sakte i små mengder.

Bilens elektriske styringssystem kan forårsake funksjonsfeil eller annen negativ innvirkning på kunstige hjerter eller kunstige indre organer. Rådfør deg med produsenten av det medisinske utstyret for å få informasjon om virkningen av det elektriske styringssystemet på det kunstige organet.

## Eiers vedlikeholdsplan

### **Når du stopper for å lade:**

- Sjekk kjølevæsknivået i væskebeholderen.
- Sjekk nivået på vindusspylervæsken.
- Se etter dekk med lavt lufttrykk.



### **ADVARSEL**

Vær forsiktig når du sjekker kjølevæsknivået hvis motorrommet er varmt. Det kan føre til at kjølevæske blåser ut av åpningen og forårsaker alvorlige brannskader og andre skader.

### **Mens du bruker bilen:**

- Kontroller om rattet vibrerer. Legg merke til om styringen blir tyngre, eller om det er slakk på rattet, eller om rattets stilling ved kjøring rett fram endrer seg.
- Legg merke til om bilen stadig svinger lett eller trekker til én side når du kjører på jevn rett vei.
- Når du stopper, må du lytte etter uvanlige lyder fra bilen, kontrollere om den drar til den ene siden, være oppmerksom på økt vandring i bremsepedalen og om den er tung å trå inn.
- Hvis det oppstår sluring eller endringer i betjeningen av giret, må du kontrollere giroljenivået.
- Sjekk girfunksjonen for P (parkering).
- Kontroller bremsen.
- Se etter væskelekkasjer under bilen (vann som drypper fra aircondition under og etter bruk er normalt).

### **Minst én gang i måneden:**

- Sjekk kjølevæsknivået i væskebeholderen.
- Kontroller at alle utvendige lys, inkludert bremselys, blinklys og varselblinklys, virker som de skal.
- Kontroller lufttrykket i alle dekk inklusive reservehjulet. Se etter slitasje, ujevn slitasje eller skader.
- Kontroller om det finnes løse hjulmuttere.

### **Minst to ganger i året: (for eksempel hver vår og høst)**

- Kontroller om slanger til radiator, varmeapparat og aircondition har lekkasjer eller skader.
- Kontroller vindusspyler- og viskerfunksjonen. Rengjør viskerbladene med en ren klut fuktet med vindusspylervæske.
- Kontroller innstillingen av hovedlyktene.
- Kontroller sikkerhetsbeltene for slitasje, og at de virker som de skal.

### **Minst én gang i året:**

- Rengjør dreneringshull i karosseri og dører.
- Smør dørhengslene og panserhengslene.
- Smør låser og hasper til dører og panser.
- Smør tetningslistene til dørene.
- Kontroller aircondition.
- Inspiser og smør overføringen og styreenhetene for girkassen.
- Rengjør batteriet (12 V) og klemmene.
- Kontroller nivået for bremsevæsken.



## Forklaring til planlagte vedlikeholdspunkter

### Kjøleanlegg

Kontroller kjøleanleggkomponenter som radiator, kjølemiddelbeholder, slanger og koblinger for lekkasje og skader. Skift ut eventuelle skadde deler.

### Kjølevæske

Kjølevæsken skal skiftes ut i henhold til intervallene i tidsplanen for vedlikehold.

### Reduksjonsgirolje

Reduksjonsgiroljen skal kontrolleres i henhold til intervallene som er fastsatt i vedlikeholdsplanen.

### Bremseslanger og bremserør

Kontroller visuelt for riktig montering, oppskrubbing, sprekker, defekt og lekkasje. Forringede eller skadde deler skal skiftes ut umiddelbart.

### Bremsevæske

Kontroller bremsevæsken i bremsevæskebeholderen. Nivået skal være mellom merkene MIN og MAX på siden av beholderen. Bruk kun hydraulisk bremsevæske som samsvarer med DOT 4-spesifikasjoner.

### Bremsekiver, klosser, calipere og rotor

Kontroller klossene, skiven og rotoren for urimelig slitasje. Kontroller caliperne for væskelekkasje.

For mer informasjon om kontroll av bremseklossene eller slitasjegrensen for foring, besøk <http://service.hyundai-motor.com>

### Festebolter for oppheng

Kontroller hjulopphekkoblingene for slakk eller skade. Etterstram til angitt tiltrekningsmoment.

### Tannstangstyring – overføring og mansjetter – kuleledd på nedre arm

Sjekk om det er for mye dødgang i rattet når bilen er stoppet og motoren er av. Kontroller at det ikke er bøy eller skader i styringen. Kontroller støvmansjettene og bærekulene for defekter, sprekker eller skade.

Skift ut eventuelle skadde deler.

### Drivaksler og mansjetter

Kontroller drivakslar, mansjetter og klemmer for sprekker, defekter eller skade. Skift ut eventuelle skadde deler, og påfør et nytt lag smøring etter behov.

### Kjølemedium i aircondition

Kontroller airconditionledninger og -koblinger for lekkasje og skade.

## Kjølevæske

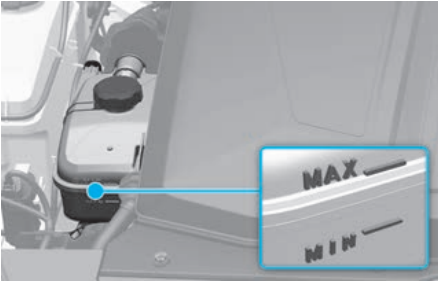

Kontroller tilstanden og tilkoblingene for alle slanger i kjølesystemet og varmeapparatet. Skift ut slanger som er svulne eller slitte.

Kjølevæsknivået skal stå mellom MAX- og MIN-merkene på siden av ekspansjonstanken når delene i motorrommet er kalde.

Hvis kjølevæsknivået er lavt, tilsett nok destillert (avionisert) vann blandet med frostvæske til å bringe nivået til MAX-merket. Hvis det blir nødvendig med hyppig etterfylling av kjølevæske, anbefaler vi at bilen kontrolleres hos en autorisert HYUNDAI-forhandler.

Bruk utelukkende kjølevann for elbiler. Bilen kan skades hvis du tilsetter andre typer vann eller frostvæske.

### ADVARSEL



Hold hender, klær og verktøy borte fra de roterende viftebladene på kjøleviften. Den elektriske motoren for kjøleviften kan fortsette å gå eller starte når bilen ikke går, og kan forårsake alvorlig skade.

Den elektriske motoren til kjøleviften reguleres av temperaturen i kjølevæsken, kjølemiddeltrykket og bilens hastighet. Etter hvert som temperaturen i kjølevæsken reduseres, vil den elektriske motoren automatisk slås av. Dette er helt normalt.

**! ADVARSEL**

- Sjekk kjølevæsknivået når motorrommet fortsatt er avkjølt. Kjølevæsknivået påvirkes av temperaturen, og i tilfelle kjølevæskebeholderlokket fjernes når kjølevæsketemperaturen er høy, kan varm kjølevæske og damp blåse ut under trykk og føre til alvorlig skade.
- Forsikre deg om at radiatorlokket blir riktig lukket etter at du har fylt på kjølevæske. Ellers kan motoren bli overopphetet under kjøring.

**! ADVARSEL**

Forsikre deg om at radiatorlokket blir riktig lukket etter at du har fylt på kjølevæske. Ellers kan motoren bli overopphetet under kjøring.

1. Kontroller om merket på radiatorlokket står rett forover.

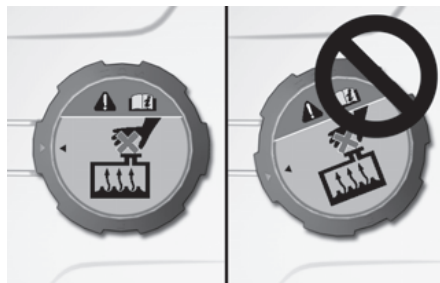

2. Kontroller at de små utstikkerne på innsiden av kjølevæskelokket er riktig i inngrep.



### Anbefalt kjølevæske

- Ved påfylling av kjølevæske skal du bare bruke avionisert vann, destillert vann eller bløtt vann til bilen og aldri blande hardt vann i den fabrikkpåfylte kjølevæsken.
- En feilaktig kjølevæskeblanding kan føre til alvorlig funksjonssvikt eller skade på motoren/hybridsystemet.
- Ikke bruk alkohol- eller metanolkjølevæske eller bland disse med spesifisert kjølevæske.
- Ikke bruk en blanding som inneholder mer enn 60 % frostvæske eller mindre enn 35 % frostvæske, da dette vil redusere effekten.

Se følgende tabell for blandingsprosent:

Omgivelsestemperatur	Blandingsprosent (volum)	
	Frostvæske	Vann
-15 °C	35	65
-25 °C	40	60
-35 °C	50	50
-45 °C	60	40

### **i** Informasjon

Hvis du er i tvil om blandingsforholdet, er en blanding med 50 % vann og 50 % frostvæske enklest å blande sammen fordi det er samme mengde for hver.

### Skifte kjølevæske

Vi anbefaler at kjølevæsken skiftes ut av en autorisert HYUNDAI-forhandler i henhold til vedlikeholdsplanen.

#### ADVARSEL

Ikke bruk kjølevæske eller frostvæske i spylevæskebeholderen.

Kjølevæske kan hindre sikten alvorlig hvis den sprayer på frontruten, og dette kan føre til at du mister kontrollen over bilen, noe som kan føre til en ulykke.

Kjølevæske kan også skade lakk og karosserilister.

#### MERK

For å forhindre skade på motordelene, legg et tykt håndkle rundt motorens kjølevæskehekk før du fyller på kjølevæsken for å forhindre at kjølevæsken renner over i motordelene.

## Bremsevæske

### Kontrollere bremsevæsknivået

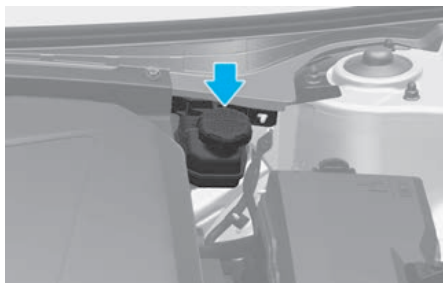

Kontroller væsknivået i tanken med jevne mellomrom. Væsknivået skal være mellom MAX- og MIN- merkene på siden av tanken.

Før du tar av lokket og etterfyller bremsevæske, må du rengjøre området rundt lokket grundig for å hindre forurensing av bremsevæsken.

Hvis nivået er lavt, fyller du på angitt bremsevæske til MAX-nivået. Nivået vil falle med akkumulerte kilometer. Dette er en normal tilstand som er forbundet med slitasje på bremsebelegget. Hvis væsknivået er unormalt lavt, anbefaler vi at bremsesystemet kontrolleres hos en autorisert HYUNDAI-forhandler.

#### ADVARSEL

Hvis bremsesystemet krever stadig etterfylling av væske, kan det være et tegn på lekkasje i bremsesystemet. Vi anbefaler at du får bilen kontrollert hos en autorisert HYUNDAI-forhandler.

#### ADVARSEL

Unngå bremsevæske i øynene. Hvis du får bremsevæske i øynene, må du skylle med rent vann i minst 15 minutter og umiddelbart oppsøke lege.

#### MERK

- Pass på at bremsevæske ikke kommer i kontakt med kjøretøyets lakk, siden lakken vil bli skadet.
- Bruk ALDRI bremsevæske som har vært utsatt for luft i lengre tid, fordi kvaliteten ikke kan garanteres. Den skal avhendes forsvarlig.
- Ikke fyll feil type bremsevæske. Noen få dråper mineralbasert olje i bremsesystemet kan skade delene i bremsesystemet.

#### Informasjon

Bruk kun spesifisert bremsevæske (se avsnittet "Anbefalte smøremidler og mengder" i kapittel 2).

## Reduksjonsgirolje

Det finnes ingen måler for reduksjonsgiroljenivå i bilen. Kontroller reduksjonsgiroljen hver 60 000 km. Dersom bilen kjøres under vanskelige forhold, anbefaler vi at du sjekker vedlikeholdet under ugunstige forhold og rådfører deg med en autorisert HYUNDAI-forhandler.

## Spylervæske

### Sjekk nivå av spylervæske

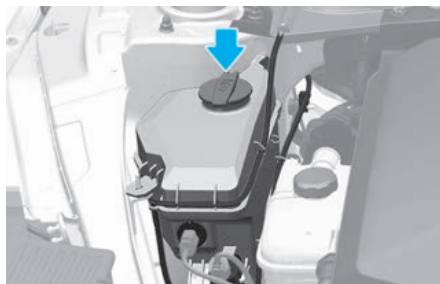

Kontrollér spylevæskenenivået i spylevæskebeholderen, og tilsett væske etter behov. Vanlig vann kan brukes hvis spylevæske ikke er tilgjengelig. I kaldt vær må du imidlertid benytte vindusspylervæske med frostbeskyttelse for å forhindre frysing.

### ADVARSEL

Ta følgende forholdsregler når du bruker spylervæske for å unngå alvorlig skade eller død:

- Ikke bruk kjølevæske eller frostvæske i spylevæskebeholderen. Kjølevæske kan hindre sikten alvorlig hvis den sprayer på frontruten, og dette kan føre til at du mister kontrollen over bilen og føre til en ulykke, eller det kan skade bilens lakk og karosserilister.
- Hold gnister og flamme på avstand fra spylevæsken og spylevæskebeholderen. Spylervæske kan inneholde alkohol og kan være brennbar.
- Ikke drikk spylervæske, og unngå kontakt med hud. Spylervæske er skadelig for mennesker og dyr.
- Hold spylervæsken unna barn og dyr

## Luftfilter for kupé

### Filterinspeksjon

Luftfilteret for kupéen skal skiftes i samsvar med vedlikeholdsplanen. Hvis bilen kjøres i svært forurensede byer eller på støvete veier over lengre tid, må det kontrolleres oftere og skiftes ut tidligere. Skift luftfilteret for kupéen ved å følge prosedyren nedenfor, og vær forsiktig så du ikke skader andre komponenter.

### Bytte av filter

1. Åpne panseret.



2. Løft opp dekselet på det fremre bagasjerommet mens du trykker på åpneren (1).

3. Ta av dekselet ved å dra i håndtaket på det fremre bagasjerommet (2).

Type A

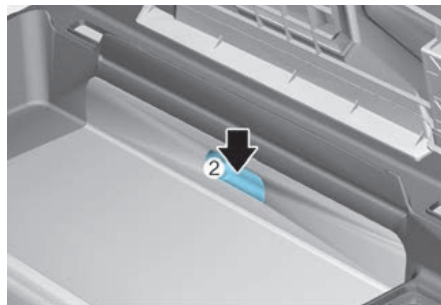

Type B

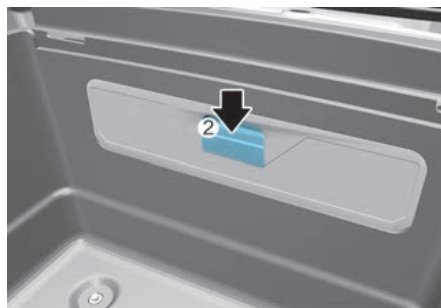

4. Trykk og hold låsen (3) på venstre side av dekselet (4).

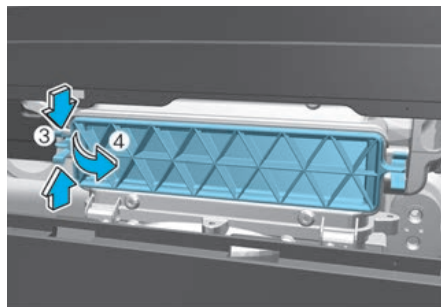

5. Skift luftfilteret for kupéen.

6. Sett tilbake delene i motsatt rekkefølge.

## MERK



- Skift et nytt luftfilter for kupéen i riktig retning med pilsymbolet (↓) pekende nedover for å forhindre støy og redusert effektivitet.
- Kontroller alltid at dekselet på det fremre bagasjerommet er godt lukket etter utskiftning av luftfilteret for kupéen.  
Ellers kan det føre til innvendige skader i motorrommet, støy eller inntrengning av fremmedlegemer.

## Viskerblader

### Bladinspeksjon

Forurensning på enten frontruten eller viskerbladene kan redusere effekten på vindusviskerne.

Vanlige forurensninger er insekter, sevje og varmvoksbehandling som brukes av noen kommersielle bilvasker. Hvis viskerbladene ikke visker skikkelig, rengjør du både vinduet og bladene med et vaskemiddel for vinduer eller mildt rensemiddel, og skyll godt med rent vann. Skift ut bladene etter behov.

## MERK

For å hindre skade på viskerbladene, -armene eller andre komponenter må du ikke:

- bruke bensin, parafin, lakktyner eller andre løsemidler på eller nær dem
- forsøke å bevege viskerne manuelt

### Skifte blader

Når viskerne ikke lenger rengjør ruten som de skal, kan bladene være slitt eller sprukket. Bytt ut viskerne med nye.

## MERK

For å hindre skade:

- Bruk aldri ikke-spesifiserte viskerblader
- Løft viskerarmene i den øverste viskeposisjonen.
- Legg alltid viskerarmene tilbake på frontruten før du kjører.



## Skifte viskerblader på frontrute

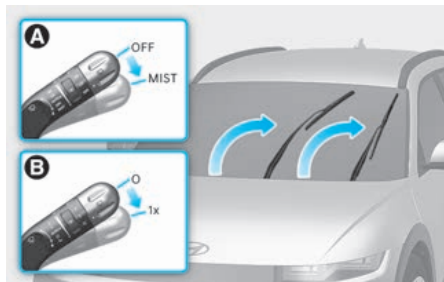

[A] Type A  
[B] Type B

Innen 20 sekunder etter at du har slått av bilen, kan du løfte (eller dytte ned) og holde vindusviskerstangen til posisjonen MIST (eller 1x) i omlag 2 sekunder helt til viskerne beveger seg til viskeposisjonen på toppen.

Nå kan du løfte vindusviskerne vekk fra vinduet.

### Type A

1. Løft opp låseklipsen på viskerbladet. Løft så opp viskerbladet.
2. Når du trykker på låsen (1), kan du trekke ned viskerbladet (2).

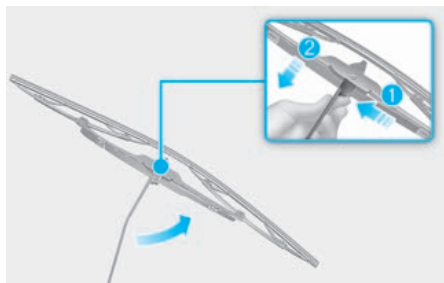

3. Fjern viskerbladet fra viskerhåndtaket.



4. Monter det nye viskerbladet i motsatt rekkefølge av demonteringen.
5. Legg viskerarmen tilbake på vindusruten.

### Type B

1. Løft opp viskerbladklemmen (1). Trykk ned viskerbladet (2). Fjern viskerbladet fra viskerhåndtaket.

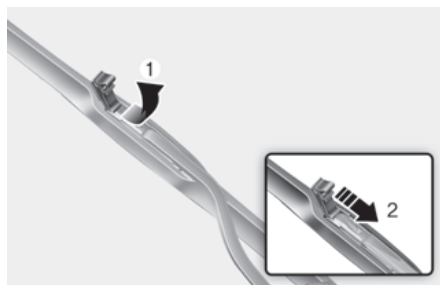

2. Monter det nye viskerbladet i motsatt rekkefølge av demonteringen.



3. Sett vindusviskeren forsiktig ned på frontruten.
4. Sett vindusviskerbryteren i PÅ-posisjon for å returnere viskerne til den nedre avslapningsposisjonen med Start/stopp-knappen i PÅ-posisjon.

### **Skifte viskerblad på bakvindu**

1. Løft viskerarmen og roter viskerbladet (1).
2. Trekk ut viskerbladet (2).

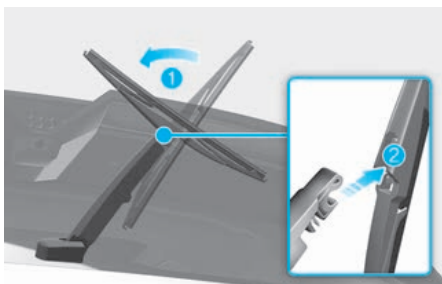

3. Monter det nye bladet ved å sette inn den midtre delen i sporet i viskerarmen inntil den klikker på plass (3).

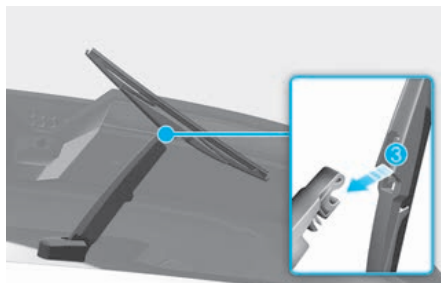

4. Etter utskiftingen, setter du ned viskerarmen på den bakre frontruten og slår bilens PÅ og betjener viskerne for å kontrollere at bladet er innstallert på riktig måte.

## Batteri (12 V)

### ADVARSEL

For å forhindre ALVORLIG SKADE eller DØD på deg eller noen som ser på, må du alltid følge disse forholdsreglene når du arbeider nær batteriet:

Les alltid følgende instruksjoner nøye ved håndtering av batteriet.



Ha på deg øyebeskyttelse for å beskytte øynene dine fra syren.



Hold alle flammer, gnister eller rykende materialer borte fra batteriet.



Hydrogen er en svært brennbar gass som alltid er til stede i battericeller, og som kan eksplodere hvis den antennes.



Oppbevares utenfor barns rekkevidde.



Batteriene inneholder svovelsyre som er svært etsende. Ikke la syren komme i kontakt med øynene dine, huden din eller klærne dine.

Hvis du får elektrolytt i øynene, må du skylle med rent vann i minst 15 minutter og umiddelbart oppsøke lege. Hvis det kommer syre på huden din, skal du vaske det området grundig. Hvis du har smerter eller det svir i huden, må du umiddelbart oppsøke lege.



- Når et batteri med plasthus løftes, kan overdreven belastning på huset føre til at batterisyren lekker ut, noe som kan forårsake personskader. Løft batteriet med en batteriløfter eller hendene i motsatte hjørner.
- Ikke forsøk å hjelpestarte bilen om batteriet er fryst.
- Prøv ALDRI å lade opp batteriet mens batterikablene er tilkoblet.
- Den elektriske tenningsbryteren genererer høyspenning. Ta ALDRI på disse komponentene mens indikatoren READY lyser eller når start/stopp-knappen er satt til ON.

### MERK

Følg alltid disse instruksjonene når du håndterer bilens batteri for å forhindre skade på batteriet:

- Hvis du ikke bruker bilen på lang tid i forhold med lav temperatur, skal du koble fra batteriet og oppbevare det innendørs.
- Lad alltid batteriet helt opp for å unngå skader på batterihuset ved lave temperaturer.
- Unngå at væsker fukter batteripolene. Batteriets ytelse kan bli svekket og kan forårsake personskaade. Vær forsiktig når du plasserer væsker i bakluken.
- Ikke vipp batteriet.
- Hvis du kobler uautoriserte elektroniske enheter til batteriet, kan batteriet lades ut. Bruk aldri uautoriserte enheter.

## For best batteriservice

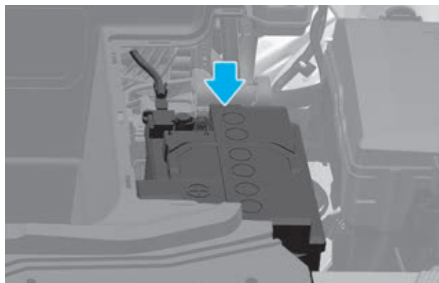

- Batteriet må alltid være korrekt montert.
- Hold batteritoppen ren og tørr.
- Hold terminalene og koblingene rene, tette og belagt med vaselin eller terminalfett.
- Skyll eventuell elektrolyttsøl fra batteriet umiddelbart med en løsning av vann og natron.
- Hvis bilen ikke skal brukes på en stund, må batterikablene kobles fra.

## Etikett for batterikapasitet

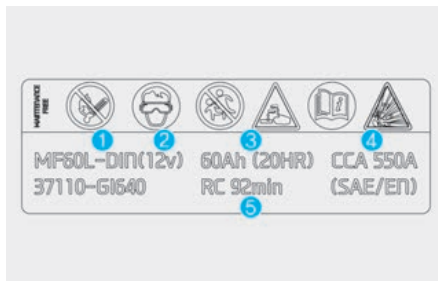

### *i* Informasjon

Den faktiske batterietiketten i bilen kan avvike fra illustrasjonen.

1. MF60L-DIN: HYUNDAI-modellnavnet på batterier
2. 12 V: Merkespenning
3. 60 Ah (20 HR): Merkekapasitet (i ampere-timer)
4. RC 92min: Nominell reservekapasitet (i min.)
5. CCA 550A (SAE/EN): Strøm ved kuldetest av SAE i ampere

## Opplading av batteri

### Av batteriladeren

Bilen er utstyrt med et vedlikeholdsfritt, kalsiumbasert batteri.

- Hvis batteriet lades ut i løpet av kort tid (for eksempel fordi kjøreløys eller kupéløys ble stående på uten at bilen var i bruk), skal det lades sakte (vedlikeholdslading) i 10 timer.
- Hvis batteriet lades gradvis ut på grunn av høy elektrisk belastning mens bilen er i bruk, må det lades med 20-30 A i to timer.

### ADVARSEL

Følg alltid disse instruksjonene når du lader opp batteriet på kjøretøyet ditt for å forhindre risiko for ALVORLIG SKADE eller DØD fra eksplosjoner eller syreforbrenninger:

- Før du utfører vedlikehold eller lade batteriet, skal du slå av alt tilbehør og stoppe bilen.
- Hold alle flammer, gnister eller rykende materialer borte fra batteriet.
- Arbeid alltid utendørs eller i et område med mye ventilasjon/luft.

- Bruk vernebriller når du sjekker batteriet under lading.
- Ta batteriet ut av bilen og plasser det i et område med god ventilasjon.
- Følg med på batteriet under oppladning. Stans eller reduser ladespenningen hvis battericellene begynner å gasse (koke) voldsomt, eller
- Den negative batterikabelen må fjernes først og monteres sist når batteriet frakobles. Koble fra batteriladeren i følgende rekkefølge:
  1. Slå av batteriladerens hovedbryter.
  2. Fjern den negative klemmen fra den negative batteripolen.
  3. Fjern den positive klemmen fra den positive batteripolen.

Vi anbefaler at du bruker reservedeler fra en autorisert HYUNDAI-forhandler, for din egen sikkerhet.

### Starte med startkabler

Etter at batteriet har blitt oppladet, kan du kjøre bilen i 20-30 minutter før du stenger den av. Det kan være at kjøretøyet ikke starter igjen hvis det har blitt skrudd av før batteriet måtte lades opp igjen. Se "Bruk av startkabler (12 V-batteri)" i kapittel 8 for mer informasjon om det å starte bilen med startkabler.

## i Informasjon



Feil avhending av batterier kan være skadelig for miljøet og menneskers helse. Kast batteriet i henhold til gjeldende lover eller forskrifter der du bor.

## Tilbakestille elementer

Det kan bli nødvendig å tilbakestille noen systemer etter at batteriet har vært utladet eller at batteriet har vært frakoblet.

- Kjøreinfo/Etter lading/Akkumulert info (se kapittel 4)
- Innebygd minnesystem (se kapittel 5)
- Elektrisk vindu (se kapittel 5)
- Panoramatak (se kapittel 5)
- Elektrisk bakluke (se kapittel 5)
- Klimakontrollsystem (se kapittel 5)
- Klokke (se håndboken for infotainmentsystemet)
- Infotainmentsystem (se håndboken for infotainmentsystemet)

## Dekk og hjul

### ⚠ ADVARSEL

Dekkfeil kan føre til at du mister kontrollen over bilen og forårsake en ulykke. Ta følgende forholdsregler for å redusere risikoen for **ALVORLIG PERSONSKADE** eller **DØD**:

- Kontroller månedlig at dekkene har riktig trykk, og er uten slitasje og skader.
- Du finner anbefalt dekktrykk for kalde dekk for din bil i denne håndboken og på merket for dekkinformasjon på midtstolpen på førersiden. Bruk alltid en lufttrykkmåler til å måle dekktrykket. Dekk med for mye eller for lite dekktrykk slites ujevnt, noe som gjør bilen vanskelig å styre.
- Kontroller lufttrykket i reservehjulet hver gang du kontrollerer trykket i de andre hjulene på bilen.
- Skift dekk som er slitt, viser ujevnt slitasje eller er skadet. Slitte dekk kan føre til tap av bremseeffekt, rattkontroll eller veigrep.
- Skift **ALLTID** dekk ut med dekk av samme størrelse, type, konstruksjon og mønster som opprinnelig ble levert med bilen. Bruk av andre dekk og felger enn de anbefalte størrelsene, kan føre til uvanlige kjøreegenskaper, dårlig kontroll over bilen eller negativ innvirkning på bilens blokkeringsfrie bremsesystem (ABS), noe som kan føre til alvorlig ulykke.

## Dekkpleie

Av hensyn til korrekt vedlikehold, sikkerhet og god elektrisk energiøkonomi må anbefalt dekktrykk alltid opprettholdes. Sørg også for å overholde lastbegrensningene og vektfordelingen som anbefales for bilen.



Du kan finne alle spesifikasjoner (dimensjoner og trykk) på et klistremerke på midstolpen på førersiden.

## Anbefalt lufttrykk for kalde dekk

Alle dekktrykk (også reservedekket) må kontrolleres mens de er kalde. «Kalde dekk» betyr at bilen ikke er blitt kjørt på minst 3 timer, eller har kjørt mindre enn 1,6 km (1 mi.).

Varme dekke overskrider vanligvis anbefalt dekktrykk for kalde dekk med 28 til 41 kPa (4 til 6 psi). Ikke slipp ut luft fra varme dekk for å justere trykket. Det fører til at det blir for lite luft i dekkene. Se avsnittet «Dekk og hjul» i kapittel 2 for anbefalte lufttrykk.

## ⚠ ADVARSEL

Du må opprettholde anbefalte trykk for å oppnå best komfort, kjøreegenskaper og minimal dekkslitasje.

For høyt dekktrykk eller for lavt dekktrykk kan redusere levetiden på dekket. Bilen kan bli vanskelig å håndtere, og føre til plutselig dekksvikt som kan føre til at du mister kontrollen over bilen, og kan forårsake ulykke.

Altfor lite dekktrykk kan føre til at det bygger seg opp varme og føre til eksplosjon, at slitebanen faller av eller andre dekkskader som kan føre til tap av kontroll over bilen og ulykke. Faren er mye større på varme dager og når du kjører lenge i høy hastighet.

## ⚠ FORSIKTIG

- For lavt dekktrykk fører til større slitasje, vanskeligere styring og dårlig elektrisk energiøkonomi. Deformerte hjul er også mulig. Hold dekktrykket på riktig nivå. Hvis du stadig må fylle luft på et dekk, anbefaler vi at du får det kontrollert hos en autorisert HYUNDAI-forhandler.
- For høyt dekktrykk gir dårlig kjørekomfort, stor slitasje på midten av mønsteret, og større mulighet for skader fra veien.

## Kontroller dekktrykket

Kontroller dekkene, inkludert reservedekket, minst én gang i måneden.

### Kontroller slik

Bruk en dekktrykkmåler av god kvalitet til å sjekke dekktrykket. Du kan ikke avgjøre om dekkene har riktig trykk bare ved å se på dem. Radialdekk kan se ut som om de har riktig dekktrykk når det er for lavt.

Ta ventilhetten av ventilstammen. Trykk dekktrykkmåleren godt på ventilen for å få en trykkmåling. Hvis dekktrykket i kaldt dekk er det samme som det anbefalte trykket på dekket og merkeskiltet for dekk, er det ikke nødvendig med ytterligere justeringer. Hvis trykket er lavt, fyller du luft til du når det anbefalte trykket. Husk å sette ventilhettene på ventilstammene igjen. Hvis ventilhetten mangler, kan smuss eller fuktighet komme inn i ventilen og føre til luftlekkasje. Hvis du har mistet en ventilhette, må du montere en ny så snart som mulig.

Hvis du overfyller dekkene, slipper du ut luft ved å skyve på metallstammen i midten av dekkventilen. Kontroller dekktrykket på nytt med dekktrykkmåleren. Husk å sette ventilhettene på ventilstammene igjen. Hvis ventilhetten mangler, kan smuss eller fuktighet komme inn i ventilen og føre til luftlekkasje. Hvis du har mistet en ventilhette, må du montere en ny så snart som mulig.

## Dekkrotasjon

HYUNDAI anbefaler at du jevner ut mønsterslitasjen ved å rotere dekkplasseringen hver 12 000 km (7 500 mi.) eller oftere hvis det forekommer ujevn dekkslitasje.

Kontroller at hjulene er riktig balansert når du bytter dem om.

Kontroller for ujevn slitasje og skade når du roterer dekkplasseringen. Unormal slitasje forårsakes vanligvis av feil dekktrykk, feil hjulstilling, ubalanserte hjul, kraftig bremsing eller brå kjøring i svinger. Se etter humper eller buler i slitebanen eller på siden av dekkene. Skift ut dekket hvis du ser noe av dette. Skift ut dekket hvis slitasjen er så alvorlig at man ser de indre strukturene i dekket. Etter dekkrotasjonen må du passe på å få riktig dekktrykk foran og bak og sjekke at hjulmutrene er strammet (riktig tiltrekningsmoment er 11–13 kgf·m [79–94 lbf·ft]).

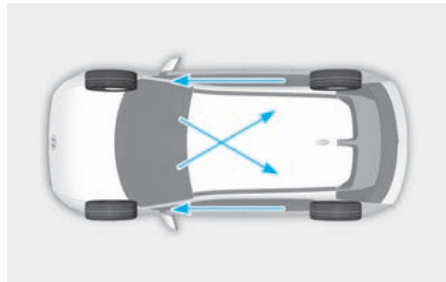

Bremsekiver og bremseklosser bør sjekkes for slitasje hver gang dekkene roteres.



## i Informasjon

Du kan se forskjell på utsiden og innsiden av det usymmetriske dekket. Når du monterer et usymmetrisk dekk, må du passe på å montere siden som er merket med «outside» vendt mot utsiden. Hvis siden som er merket med «inside» monteres på utsiden, vil det ha negativ innvirkning på bilens kjøreegenskaper.

## ⚠ ADVARSEL

- Ikke bruk det kompakte reservehjulet til dekkrotasjon.
- Bland aldri diagonaldekk og radialdekk. Dette kan føre til uvanlige kjøreegenskaper som kan føre til at du mister kontrollen over bilen og forårsake en ulykke.

## Hjulstilling og hjulbalansering

Hjulene på bilene ble nøyte rettet inn og balansert på fabrikken for å gi deg lengst mulig dekklevetid og ytelse.

I de fleste tilfeller vil det ikke være nødvendig å justere hjulstillingen igjen. Det kan likevel være nødvendig med hjulstillingskontroll hvis du merker unormal dekkslitasje eller at bilen trekker til den ene eller andre siden.

Hvis du merker at bilen vibrerer når du kjører på jevn vei, kan det hende at hjulene må balanseres.

## MERK

Feil hjulvekt kan skade bilens aluminiumsfelger. Bruk bare godkjente hjulvekter.

## Dekkskift



[A] Slitasjeindikator

Hvis dekket er slitt jevnt, vises et mønsterslitasjevarelsom et heldekkende bånd tvers over mønsteret. Dette viser at det er mindre enn 1,6 mm (1/16 tommer) mønster igjen på dekket. Skift ut dekket når dette skjer.

Ikke vent til båndet blir synlig tvers over hele dekket før du skifter.

## ⚠ ADVARSEL

Redusere faren for ALVORLIG PERSONSKADE eller DØD:

- Skift dekk som er slitt, viser ujevn slitasje eller er skadet. Slitte dekk kan føre til tap av bremseeffekt, rattkontroll og veigrep.
- Skift alltid dekk ut med dekk av samme størrelse som dekket som fulgte bilen. Bruk av andre dekk og felger enn de anbefalte størrelsene, kan føre til uvanlige kjøreegenskaper, dårlig kontroll over bilen eller negativ innvirkning på bilens blokkeringsfrie bremsesystem (ABS), noe som kan føre til alvorlig ulykke.
- Når du skifter dekk (eller hjul), anbefaler vi å skifte de to dekkene foran eller de to dekkene (hjulene) bak som par. Å skifte bare ett dekk kan påvirke bilens kjøreegenskaper.

- Dekk svekkes over tid, selv når de ikke brukes. Uavhengig av gjenværende mønster anbefaler HYUNDAI at dekk skiftes ut etter 6 års normal bruk.
- Varme klima eller hyppig kjøring med høy lastevekt kan akselerere aldriingsprosessen. Hvis du ikke følger denne advarselen, kan det føre til brå dekkfeil, noe som kan føre til tap av kontroll over bilen og en ulykke.

### ADVARSEL

Det originale dekket skal repareres eller erstattes så snart som mulig for å unngå feil på reservedekket eller tap av kontroll over bilen og ulykke. Det kompakte reservedekket skal kun brukes i nødsfall. Kompaktreservedekket skal kun brukes i nødstilfeller. Ikke kjør bilen i mer enn 80 km/t (50 miles/t) når du bruker det kompakte reservedekket.

## Hjulskift

Hvis du skal skifte metallfelger av en eller annen grunn, må du passe på at de nye felgene er like de som var montert fra fabrikk når det gjelder diameter, felgbredde og innpressing.

## Dekkenes veigrep

Dekkenes veigrep kan bli redusert hvis du kjører på slitte dekk, dekk med feil dekktrykk eller på glatte veier. Dekkene skal skiftes ut når mønsterslitasjevarselet vises. For å redusere faren for tap av kontroll må du senke farten når det er regn, snø eller is i veien.

## Dekkvedlikehold

I tillegg til riktig dekktrykk bidrar riktig hjulstilling til å redusere dekkslitasjen. Hvis du ser at et dekk er slitt ujevnt, må du få forhandleren til å sjekke hjulstillingen.

Når du får montert nye dekk, må du kontrollere at de er balansert. Dette øker kjørekomforten og dekkets levetid. I tillegg skal et dekk alltid balanseres på nytt hvis det tas av hjulet.

## Merking på dekkets sidevegg

Denne informasjonen identifiserer og beskriver de grunnleggende egenskapen for dekket, og inneholder også dekkets identifikasjonsnummer (TIN) for sertifisering av sikkerhetsstandard. TIN kan brukes til å identifisere dekket i tilfelle en tilbakekalling.

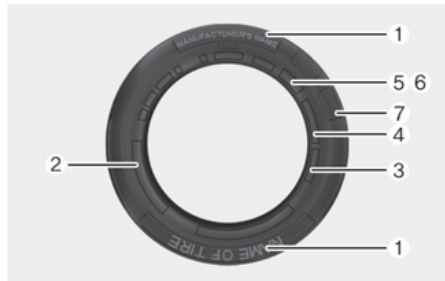

### 1. Produsent- eller merkenavn

Viser produsent- eller merkenavn.

### 2. Dekkbetegnelse

Dekkets sidevegg er merket med en dekkbetegnelse. Du trenger denne informasjonen når du skal kjøpe nye dekk til bilen. Følgende forklarer hva bokstavene og sifrene i dekkbetegnelsen betyr.

Eksempel på dekkbetegnelse:

(Disse tallene er kun et eksempel. Betegnelsen for dine dekk kan variere, alt etter bilen din.)

### 235/55R19 105W

235 - dekkbredde i millimeter.

55 – Dekkprofil. Dekkets seksjonshøyde i prosent av bredden.

R – Konstruksjonskode for dekket (Radial).

19 – Felgdiameter i tommer.

105 – Belastningsindeks, en numerisk kode som har sammenheng med hvilken maksimal belastning dekket kan bære.

W - Symbol for hastighetsvurdering. Du finner mer informasjon i tabellen for hastighetsindeks i denne delen.

### Felgdimensjon og betegnelse

Felger er også merket med viktig informasjon som du trenger hvis du må skifte ut en. Følgende forklarer hva bokstavene og sifrene i felgbetegnelsen betyr.

Eksempel på betegnelse for felgdimensjon:

### 7.5J X 19

7,5 – Felgbredde i tommer.

J – Betegnelse for felgprofil.

19 – Felgdiameter i tommer.

### Hastighetsklasser for dekk

Tabellen nedenfor viser mange av de ulike hastighetsklassene som er i bruk for dekk til personbiler. Hastighetsklassen er del av dekkbetegnelsen på sideveggen på dekket. Dette symbolet tilsvarer dekkets maksimale hastighet for trygg kjøring.

Symbol for hastighetsklasse	Maksimal hastighet
S	180 km/t
T	190 km/t
H	210 km/t
V	240 km/t
W	270 km/t
Y	300 km/t (186 miles/t)

### 3. Kontrollerer dekkets levetid (TIN: Dekkidentifikasjonsnummer)

Dekk som er mer enn seks år gamle, basert på produksjonsdato, (inkludert reservedekket) skal skiftes ut med nye. Du finner produksjonsdatoen på dekkets sidevegg (muligens på innsiden av hjulet), som viser DOT-koden. DOT-koden er en nummerserie på dekket som består av sifre og engelske bokstaver. Produksjonsdatoen er fastsatt av de fire siste sifrene (tegnene) i DOT-koden.

#### DOT: XXXX XXXX OOOO

Den første delen av DOT-koden viser produksjonsanleggets nummer, dekkdimensjon og mønster, og de fire siste angir ukenummer og år for produksjon.

For eksempel:

DOT XXXX XXXX 5024 angir at dekket ble produsert i uke 50 i 2024.

### 4. Dekklagplysammensetning og -materiale

Antall lag med gummidekket kordduk i dekket. Dekkprodusenter må også oppgi materialene i dekket, som inkluderer stål, nylon, polyester og andre. Bokstaven «R» står for radialkonstruksjon, bokstaven «D» står for diagonalkonstruksjon, og bokstaven «B» står for bias-dekk.

### 5. Maksimalt tillatt dekktrykk

Dette tallet er det høyest tillatte lufttrykket som dekket kan ha. Ikke overskrid maksimalt tillatt dekktrykk.

### 6. Maksimal lasteevne

Dette nummeret viser den maksimale lasteevnen i kilo og pund som dekket kan bære. Når du skifter ut dekkene på bilen, må du alltid bruke et dekk som har samme lasteevne som det fabrikkmonterte dekket.

### 7. Enhetlig dekkkvalitetsgrad

Kvalitetsgradene kan finnes på dekkets sidevegg mellom mønsterskulderen og maksimal seksjonsbredde.

For eksempel:

SPORSLITASJE 200

TRACTION AA

TEMPERATUR A

### Mønsterslitasje

Mønsterslitasjen er et sammenligningstall basert på slitasjegraden til dekket når det testes under kontrollerte forhold på en offentlig spesifisert testbane. For eksempel vil et dekk som er gradert til 150, ha én og halv gang (1½) så gode slitasjeegenskaper på denne testbanen som et dekk med en gradering på 100.

Den forholdsmessige ytelsen på dekk avhenger likevel av de aktuelle bruksforholdene og kan avvike sterkt fra normen på grunn av variasjoner i kjørevaner, vedlikeholdspraksis og forskjeller i veiens egenskaper og klima.

Disse gradene er støpt inn i sideveggen på personbildekk. Dekkene som er tilgjengelige som standard- og ekstrautstyr til bilen din, kan variere når det gjelder denne graden.

### Veigrep – AA, A, B & C

Grader av veigrep angis som AA, A, B og C, fra det høyeste til det laveste. Disse gradene representerer dekkets evne til å stoppe på våt veibane under kontrollerte forhold på en offentlig spesifisert testbane av asfalt og betong. Et dekk som er merket C kan ha dårlig ytelse for veigrep.

### ADVARSEL

Veigrepkategorien dette dekket er plassert i, er basert bremsetester ved kjøring rett frem og tar ikke hensyn til akselerasjon, svinger, vannplaning eller veigrep under toppbelastning.

---

## Temperatur – A, B & C

Temperaturgradene er A (den høyeste), B og C, og representerer dekkets evne til å motstå varmeoppbygging, og evnen til å avlede varmen ved tester under kontrollerte forhold på et spesifisert innendørs testhjul i laboratorium.

Vedvarende høy temperatur kan føre til at dekkmaterialet nedbrytes og reduserer levetiden, så for høy temperatur kan føre til en plutselig dekksvikt. Gradene B og A representerer høyre ytelsesnivåer på testhjulet i laboratoriet enn minstekravet i gjeldende lovgivning.

### ADVARSEL

Temperaturgraden for dette dekket er fastlagt for et dekk med riktig dekktrykk og uten overbelastning. For høy hastighet, for lavt dekktrykk, for høyt dekktrykk eller overbelastning, enten separat eller i kombinasjon, kan føre til varmeoppbygging og mulighet for plutselig dekksvikt. Dette kan føre til at du mister kontrollen over bilen og forårsaker en ulykke.

## Lavprofildekk

 utstyrsavhengig

Dekk med lav profil har en profil på mindre enn 50.

Siden dekk med lav profil er optimert for håndtering og bremsing, har de en stivere sidevegg en vanlige dekk. Dekk med lav profil er også ofte bredere, og har dermed større kontaktflate mot veien. I noen tilfeller genererer de mer støy sammenlignet med vanlige dekk.

### FORSIKTIG

Sideveggen til dekk med lav profil er kortere enn på vanlige dekk. Derfor har hjul og dekk med lav profil lettere for å bli skadet. Følg instruksjonene nedenfor.

- Når du kjører på ujevn vei eller off-road, må du kjøre forsiktig fordi dekkene og hjulene kan bli skadet. Kontroller dekkene og hjulene etter kjøring.
- Når du kjører over et hull i veien, fartshump, kum eller kantstein, må du kjøre sakte slik at dekkene og hjulene ikke blir skadet.
- Hvis dekket får støt, anbefaler vi at du kontrollerer dekktilstanden. Vi anbefaler deg å kontakte en autorisert HYUNDAI-forhandler.
- For å hindre skade på dekket må du kontrollere dekktilstanden og trykket hver 3000 km (1 800 mi.).
- Det er ikke lett å gjenkjenne en dekkskade bare med egne øyne. Hvis du imidlertid har den minste anelse om dekkskade, må du få kontrollert dekket eller skiftet det ut for å hindre skaden som forårsakes av luftlekkasje.
- Hvis dekket blir skadet av kjøring på ujevn vei, off-road, hull i veien, kum eller kantstein, dekkes skaden ikke av garantien.
- Du finner dekkinformasjonen på sideveggen av dekket.

## Sikringer

Flatstiftsikring



Patrontype



Multisikring

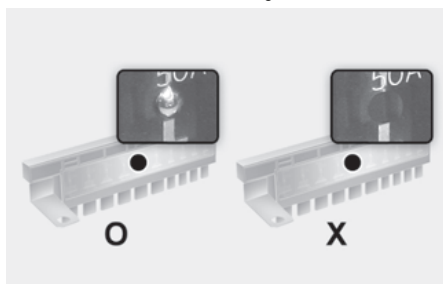

Sikringene beskytter bilens elektriske anlegg mot skader fra elektrisk overbelastning.

Denne bilen har 2 (eller 3) sikringspaneler, ett er plassert på førerens sidepanel, og det andre sitter i motorrommet.

Hvis noen av bilens lamper, utstyrsdeler eller kontroller ikke fungerer, må du sjekke sikringen for den aktuelle kretsen. Hvis en sikring har fått, vil elementet inne i sikringen være smeltet eller ødelagt.

Hvis det elektriske anlegget ikke fungerer, må du først sjekke sikringpanelet på førersiden. Før du skifter en sikring som har gått, må du slå av bilen og alle brytere, og deretter koble fra den negative batteripolen. En røket sikring må alltid skiftes ut med en sikring av samme type.

Hvis den nye sikringen ryker, kan det ha oppstått et elektrisk problem. Ikke bruk det brukte systemet. Vi anbefaler deg å øyeblikkelig kontakte en autorisert HYUNDAI-forhandler.

### **! ADVARSEL**

Skift aldri en sikring med noen annen, men bruk en ny sikring med samme styrke.

- En sikring med høyere kapasitet kan føre til skader og mulig brann.
- Monter aldri en ledning eller aluminiumfolie i stedet for riktig sikring – selv ikke som en midlertidig reparasjon. Det kan føre til stor skade på ledningsnettet, og mulig brann.

### **MERK**

Ikke bruk en skrutrekker eller noen annen metallgjenstand for å ta ut sikringer, da det kan føre til kortslutninger, og skade systemet.

## Bytte av sikring på instrumentpanelet

1. Slå av bilen.
2. Slå av alle andre brytere.
3. Åpne dekselet på sikringspanelet.

Førersetet

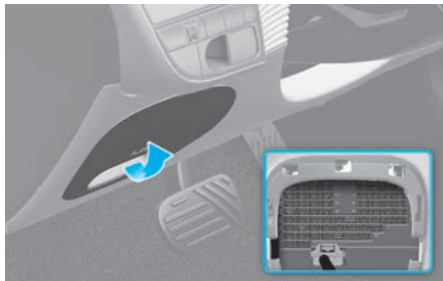

4. Se merket på innsiden av sikringspanelet for å lokalisere sikringen du tror har gått.
5. Trekk den mistenkte sikringen rett ut. Bruk verktøyet for fjerning som følger med på dekselet til sikringspanelet i motorrommet.

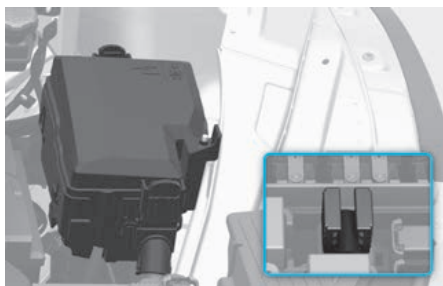

6. Sjekk den fjernede sikringen og bytt den ut hvis den har gått. Det ligger reservesikringer i sikringspanelene i instrumentpanelet (eller i sikringspanelet i motorrommet)

7. Skyv inn en ny sikring med samme styrke, og pass på at den sitter stramt i klipset. Hvis den sitter løst, anbefaler vi at du kontakter en autorisert HYUNDAI-forhandler.

I et nødstilfelle, hvis du ikke har noen reservesikring, kan du bruke en sikring med samme styrke fra en annen krets som ikke er nødvendig for bilens drift.

Hvis frontlyktene eller andre elektriske komponenter ikke fungerer, og sikringene er uskadde, kan du sjekke sikringspanelet i motorrommet.

## Bytte av sikring i motorrompanel

### Bladtypesikring/ patronsikring

Bladtypesikring

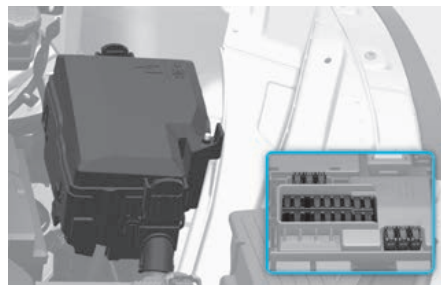

Elementtypesikring

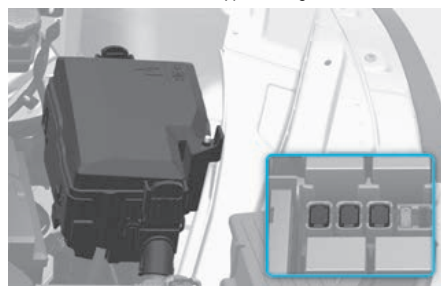

1. Slå av bilen.
2. Slå av alle andre brytere.

3. Ta av lokket på sikringpanelet ved å trykke inn tappen og trekke opp.
4. Se merket på innsiden av sikringpanelet for å lokalisere sikringen du tror har gått.
5. Trekk den mistenkte sikringen rett ut. Bruk verktøyet for fjerning som følger med på dekselet til sikringspanelet i motorrommet.
6. Sjekk den fjernede sikringen og bytt den ut hvis den har gått. For å ta ut eller sette inn sikringen bruker du sikringstrekkeren i motorrommets sikringspanel.
7. Skyv inn en ny sikring med samme styrke, og pass på at den sitter stramt i klipset. Hvis den sitter løst, anbefaler vi at bilen kontrolleres hos en autorisert HYUNDAI-forhandler.

### **MERK**

Sørg alltid for å montere sikringpanelet på en sikker måte. Sikringen kan komme i kontakt med vann og forårsake elektrisk svikt.

---

### **Multisikring**

Multisikring

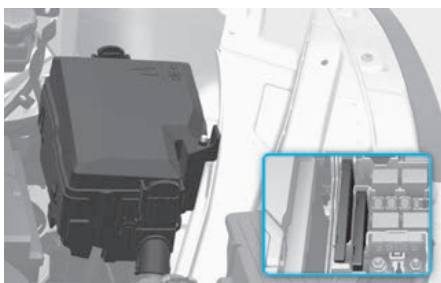

Hvis multisikringen eller midisikringen er gått, anbefaler vi at du kontakter en autorisert HYUNDAI-forhandler.



## Beskrivelse av sikringer/relépanel

### Sikringpanel i instrumentpanelet

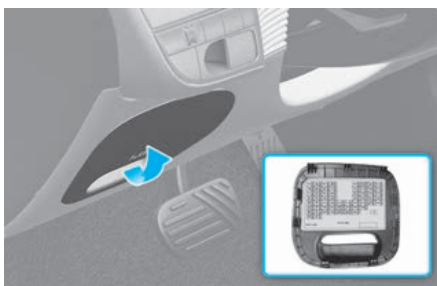

På innsiden av dekselet til sikringspanelet finner du en merkelapp som beskriver sikringens navn og styrke.

#### **i** Informasjon

Ikke alle sikringspanelbeskrivelsene i denne håndboken er nødvendigvis aktuelle for din bil. Når du ser i sikringspanelet i bilen din, skal du se etter sikringspaneletiketten.











4	SPARE	15A	AAF	1	A/C	7.5A	BRAKE SMO+H	10A	7.5A	MEMORY	NO	10A	E-9 FIBER	10A	IGB
7	MODLE	10A	E-9 FIBER	2	SPARE	10A	COU	10A	7.5A	5	EDC	2	MODLE	10A	IGB
	COU	10A	SPARE	3	SPARE	7.5A	10A	15A	10A	1	MULTI MEDIA	2	CLUSTER	7.5A	IGB
	SEOM DRV	20A	SEOM PAGES	6	MODLE	7.5A	10A	15A	10A	1	VISION ROOF	2	MODLE	10A	MODLE
PRE3	PRE2	PRE1		9	MODLE	7.5A	10A	10A	10A	1	VISION ROOF	2	MODLE	10A	MODLE
PRE4	PRE5	PRE6		1	EDC	10A	EPOL	10A	10A	3	SPARE	1	NO	10A	LIB CHARGER
PRE7	PRE8	PRE9		2	AMP	2.5A	10A	10A	10A	1	VISION ROOF	2	MODLE	10A	SPARE
PRE10	PRE11	PRE12		3	E-9 FIBER	10A	10A	10A	10A	1	SPARE	1	VISION ROOF	2	SPARE







USE THE DESIGNATED FUSE ONLY  
 ИСПОЛЬЗУЙТЕ ТОЛЬКО ПРЕДНАЗНАЧЕННЫЕ ПРЕДОХРАНИТЕЛИ  
 USE SOLO LOS FUSEBLES ESPECIFICADOS



91980-06540





استخدم الفيوز ذو القياس المناسب

## Sikringpanel i instrumentpanelet

Navn på sikring	Symbol	Sikringsstyrke	Beskyttet krets
Barnesikring		15 A	Barnesikringsrelé, opplåsingsrelé
SETEVARMER BAK		20A	Bakre setevvarmer-styringsmodul
A/BAG IND		7,5A	Takkonsoll
MEMORY2		10A	Head-up-display
START		7,5A	VCU, IBU
S/LADING2		20A	SDC
SPEILVARMER		10A	Utvendig speil førerside, utvendig speil passasjerside
BAKLUKE		15 A	Åpningsrelé for bakluken
EPCU2		10A	Vekselretter bak
MODULE3		7,5A	Multifunksjonsbryter, IBU, bremselysbryter, dørmodul for fører
PANEL		7,5A	Head-up-display, instrumentpanel
IG3 8		10A	V2L-enhet, ICCU, VCMS, elektronisk oljepumpe bak, CDM
IG3 7		10A	Incar temperatursensor, hovedenhet for A/V og navigasjon, A/C PTC-varmer, A/C-styringsmodul, instrumentpanel
IAU		10A	Brukes ikke
S/LADER/PANORAMATAK		20A	SDC, Panoramatak
AFCU		10A	AFCU, utvendig dørhåndtak på fører-/passasjerdør

Navn på sikring	Symbol	Sikringsstyrke	Beskyttet krets
SETEVARMER I FORSETE		20A	Fremre seteluftventilasjonsstyringsmodul, fremre setevvarmerstyringsmodul
SPYLER		15 A	Multifunksjonsbryter
IBU2	<sup>2</sup> IBU	7,5A	IBU
IG3 9	<sup>9</sup> IG3	10A	SCU, vekselretter bak, BMU
BMS		10A	BMU
A/BAG2	<sup>2</sup> 	10A	SRS-styringsmodul
VENSTRE VINDU		25A	Elektrisk sikkerhetsvindusmodul for fører (venstrestyrt), elektrisk sikkerhetsvindusmodul for passasjer (høyrestyrt), bryter for elektrisk vindu bak (venstre)
RESERVE1	<sup>1</sup> SPARE	15 A	Brukes ikke
E-SHIFTER3	<sup>3</sup> E-SHIFTER	10A	Elektronisk ATM-girspak
MODULE4	<sup>4</sup> MODULE	10A	Hjørneradar foran/bak venstre/høyre, vekselretter foran/bak, bryter for kollisjonspute, ADAS-enhet (kjøring), VESS-enhet, frontradar, frontkamera, ADAS-enhet ECU for parkering
USB-LADER		15 A	USB-lader #1 foran, USB-lader #2 foran

Navn på sikring	Symbol	Sikringsstyrke	Beskyttet krets
MEMORY1	<sup>1</sup> MEMORY	15 A	ICU-koblingsboks (sikring F6), instrumentpanel, A/C-styringsmodul, moduslampeenhet
RESERVE2	<sup>2</sup> SPARE	10A	Brukes ikke
OMU	OMU	15 A	Enhet for utvendige speil fører/passasjer, førerdørmodul
AMP	AMP	25A	AMP
HØYRE VINDU	RH  	25A	Elektrisk sikkerhetsvindusmodul for passasjer (venstrestyrt), elektrisk sikkerhetsvindusmodul for fører (høyrestyrt), bryter for elektrisk vindu bak (høyre)
MODULE6	<sup>6</sup> MODULE	7,5A	IBU
MODULE5	<sup>5</sup> MODULE	10A	Datalinkkontakt, elektrokromspeil, E-CALL-enhet, hovedenhet for A/V og navigasjon, bryter for kollisjonspute, frontlys V/H, SDC, AMP, trådløs lader for smarttelefon, elektrisk setemodul for fører/passasjer, kontrollmodul for forsete med luftventilasjon, kontrollmodul for forsetevarmer, elektrisk setemodul bak venstre/høyre, kontrollmodul for baksetevarmer
E-CALL	E-CALL	10A	E-CALL-enhet
IBU1	<sup>1</sup> IBU	15 A	IBU
BRAKE SWITCH	BRAKE SWITCH	10A	Bremselysbryter, IBU
P/SEAT DRV	DRV 	30A	Bryter for elektrisk fører sete, modul for elektrisk fører sete (med IMS)

Navn på sikring	Symbol	Sikringsstyrke	Beskyttet krets
ELEKTRISK BAKSETE HØYRE		30A	Modul for elektrisk baksete høyre
A/C1	<sup>1</sup> A/C	7,5A	A/C-styringsmodul
A/BAG1	<sup>1</sup> 	15 A	SRS-styringsmodul
MODULE2	<sup>2</sup> MODULE	10A	AMP, P/E-koblingsboks (relé for strømuttak (RLY. 11)), IBU, E-CALL-enhet, ADAS-enhet (parkering), tastatur for A/V og navigasjon, hovedenhet for A/V og navigasjon
MULTIMEDIA	MULTI MEDIA	15 A	Hovedenhet for A/V og navigasjon
DØRLÅS		20A	Dørlåsrelé, dørøpplåsingsrelé, baklåsrelé
MODULE1	<sup>1</sup> MODULE	10A	Varsellampebryter, multifunksjonsbryter, datalink-kontakt, regnsensor, P/R-koblingsblokk (blåserelé (RLY.9)), stemningslampe for fører-/passasjerdørhøytaler, stemningslampe for fører-/passasjerdørarmenent, stemningslampe for bakdør venstre/høyre, UIP-sirene, PTG-enhet, UIP-sensor, modul for el-sete bak venstre/høyre, modul for el-sete fører/passasjer
P/SEAT PASS	PASS 	30A	Bryter for elektrisk passasjer sete, modul for elektrisk passasjer sete
ELEKTRISK BAKSETE VENSTRE		30A	Modul for elektrisk baksete venstre
MODULE7	<sup>7</sup> MODULE	7,5A	Bakre setevvarmer-styringsmodul

## Sikringspanel for motorrom









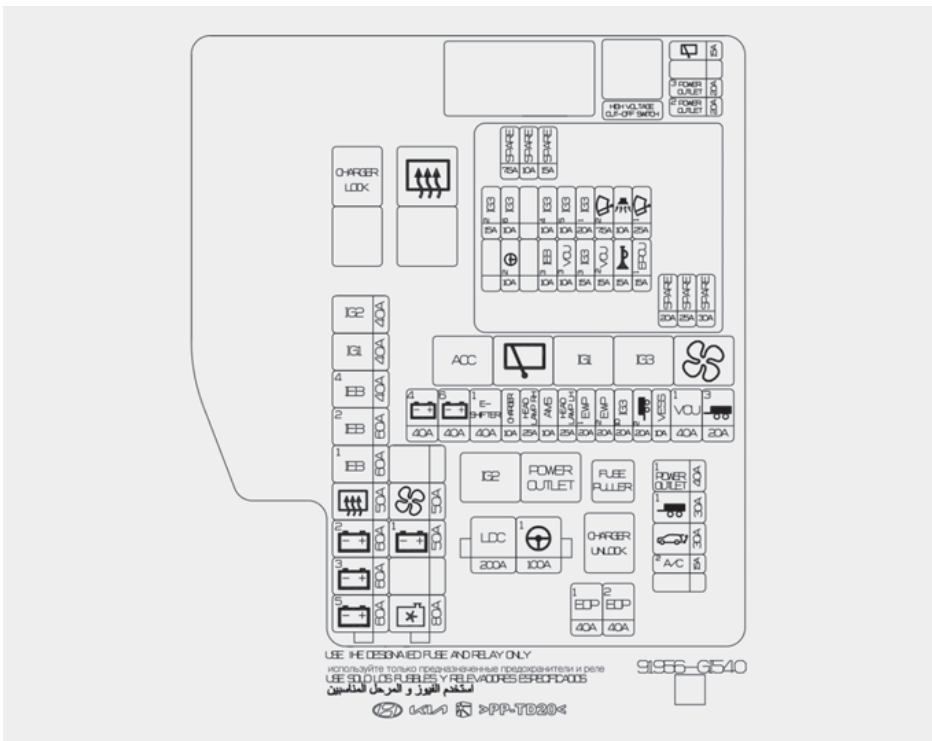

På innsiden av dekselet til sikringspanelet finner du en merkelapp som beskriver sikringens navn og styrke.



### **i** Informasjon

Ikke alle sikringspanelbeskrivelsene i denne håndboken er nødvendigvis aktuelle for din bil. Når du ser i sikringspanelet i bilen din, skal du se etter sikringspaneletiketten.









## Sikringspanel for motorrom

Type	Navn på sikring	Symbol	Sikringsstyrke	Beskyttet krets
MULTI SIKRING-1	LDC	<b>IG1</b>	180A	P/R-koblingsboks (sikring: F15, F17, F20, F21)
	MDPS1	<sup>1</sup>  1	100A	MDPS-enhet
MULTI FUSE-2	B+5	<sup>5</sup> 	60A	PCB-boks (IG3-hovedrelé, sikring: F1, F2, F3, F4, F6)
	B+3	<sup>3</sup> 	60A	ICU-koblingsboks (sikring: F1, F2, F10, F11, F19, F20, F29, F37, F38, F46, F47, F55, F56)
	B+2	<sup>2</sup> 	60A	ICU-koblingsboks (IPS1, IPS4, IPS6, IPS8, IPS9, IPS10)
	RR HTD		50A	P/R-koblingsboks (RLY. 3)
	IEB1	<sup>1</sup> <b>IEB</b>	60A	IEB-enhet
	IEB2	<sup>2</sup> <b>IEB</b>	60A	IEB-enhet
	IEB4	<sup>4</sup> <b>IEB</b>	40A	Universal kontrollkontakt
	IG1	<b>IG1</b>	40A	P/R-koblingsboks (RLY. 5, RLY. 7)
	IG2	<b>IG2</b>	40A	P/R-koblingsboks (RLY. 10)
MULTI SIKRING-3	C/VIFTE		80A	Motorkjølevifte
	B+1	<sup>1</sup> 	50A	ICU-koblingsboks (IPS2, IPS3, IPS4, IPS5)
	TRAILER1	<sup>1</sup> 	50A	Tilkoblingsenhet for tilhenger
	BLÅSER		50A	P/R-koblingsboks (RLY. 9)

Type	Navn på sikring	Symbol	Sikringss tyrke	Beskyttet krets
SIKRING	B+4	<sup>4</sup> 	40A	ICU-koblingsblokk (langsiktig last låserelé, sikring: F8, F17, F18, F26, F27, F35, F36, F45, F44, F53, F54)
	E-SHIFTER1	<sup>1</sup> E-SHIFTER	40A	P/R-koblingsboks (RLY. 2, sikring: F22)
	CHARGER1	<sup>1</sup> CHARGER	10A	P/R-koblingsboks (RLY. 1, RLY. 12), ICCU, VCMS
	CHARGER2	<sup>2</sup> CHARGER	10A	CDM
	AMS	<b>AMS</b>	10A	Sensor for 12 V-batteri
	EWP1	<sup>1</sup> <b>EWP</b>	20A	Elektronisk vannpumpe #1
	EWP2	<sup>2</sup> <b>EWP</b>	20A	Elektronisk vannpumpe #2
	IG3 10	<sup>10</sup> <b>IG3</b>	20A	Brukes ikke
	TRAILER2	<sup>2</sup> 	20A	Tilkoblingsenhet for tilhenger
	VESS	<b>VESS</b>	10A	VESS-enhet
	VCU1	<sup>1</sup> <b>VCU</b>	40A	VCU



Type	Navn på sikring	Symbol	Sikringsstyrke	Beskyttet krets
SIKRING	STRØMUTTA K1	<sup>1</sup> POWER OUTLET	40A	P/R-koblingsboks (RLY. 11)
	BAKLUKE		30A	PTG-enhet
	A/C2	<sup>2</sup> A/C	15 A	A/C-styringsmodul
	EOP1	<sup>1</sup> EOP	40A	Elektronisk oljepumpe bak
	EOP2	<sup>2</sup> EOP	40A	Elektronisk oljepumpe foran (4WD)
	E-SHIFTER2	<sup>2</sup> E-SHIFTER	10A	P/R-koblingsboks (RLY. 2), SCU, elektronisk ATM-girspak
	STRØMUTTA K3	<sup>3</sup> POWER OUTLET	20A	Bakre strømuttak
	STRØMUTTA K2	<sup>2</sup> POWER OUTLET	20A	Strømuttak foran

Navn på sikring	Symbol	Sikringsstyrke	Beskyttet krets
WIPER1	<sup>1</sup> 	25A	PCB-boks (hovedrelé for vindusvisker)
EPCU1	<sup>1</sup> <b>EPCU</b>	15 A	Vekselretter foran (4WD)
B/ALARM		10A	PCB-boks (tyverialarmhornrelé)
HORN		15 A	PCB-blokk (hornrelé)
WIPER2	<sup>2</sup> 	7,5A	IBU
VCU2	<sup>2</sup> <b>VCU</b>	15 A	VCU
IG3 1	<sup>1</sup> <b>IG3</b>	20A	ICU-koblingsboks (sikring: F14, F16, F24)
IG3 3	<sup>3</sup> <b>IG3</b>	15 A	Elektronisk vannpumpe
IG3 5	<sup>5</sup> <b>IG3</b>	10A	BMS kjølevæske 3-veis ventil
VCU3	<sup>3</sup> <b>VCU</b>	10A	VCU
IG3 4	<sup>4</sup> <b>IG3</b>	10A	A/C ventil for kjølevæske, elektronisk vannpumpe #1, #2, elektronisk A/C-kompressor
IEB3	<sup>3</sup> <b>IEB</b>	10A	Universal kontrollkontakt, IEB-enhet
IG3 6	<sup>6</sup> <b>IG3</b>	10A	Kjøleviftemotor, elektronisk oljepumpe foran (4WD)
MDPS2	<sup>2</sup>  1	10A	MDPS-enhet
IG3 2	<sup>2</sup> <b>IG3</b>	15 A	Vekselretter foran (4WD), VCU

## Lyspærer

Vi anbefaler deg å ta kontakt med en autorisert HYUNDAI-forhandler for å få skiftet de fleste lyspærene i bilen. Det er vanskelig å skifte lyspærer i bilen fordi andre deler av bilen må fjernes, før du kommer til lyspæren. Dette gjelder særlig demontering av frontlysenheten for å komme til pæren(e).

Du kan komme til å skade bilen når du tar ut og setter inn frontlysenheten.

### ADVARSEL

- Før du bytter en lyspære, trykk ned bremspedalen, skift til P (Park), aktiver parkeringsbremsen, sett Start-/stopppknapp i AV-posisjon og ta nøkkelen med deg når du forlater bilen for å unngå plutselige bevegelser av bilen og for å forhindre mulig elektrisk støt.
- Vær oppmerksom på at lyspærene kan være varme, og kan brenne fingrene dine.

### MERK

Sørg for å bytte ut den utbrente lyspæren med en pære av samme wattstyrke, for å forebygge skader på sikringen eller det elektriske ledningssystemet.

### MERK

For å forhindre skade må du ikke bruke kjemiske løsemidler eller sterke vaskemidler ved rengjøring av frontlysglasset.

### *i* Informasjon

Denne bilen er utstyrt med tørkemiddel for å redusere dugg på innsiden av frontlyset som følge av fukt. Dette tørkemiddelet er en forbruksvare, noe som betyr at ytelsen kan endre seg alt etter bruksperiode og miljø. Hvis det danner seg dugg på innsiden av frontlyset som følge av fukt over en lengre tidsperiode, anbefaler vi at du rådfører deg med en godkjent HYUNDAI-forhandler.

### *i* Informasjon

Frontlys- og baklyslinsene kan vise seg å ha kondens på innsiden, hvis bilen vaskes etter kjøring, eller hvis bilen kjøres i vått vær. Denne tilstanden kommer av høyere temperatur på innsiden av lyset, og en kjøligere utetemperatur. Fukt som har laget kondens inne i lyset, forsvinner etter kjøring med lyset på. Vi anbefaler at bilen kontrolleres hos en autorisert HYUNDAI-forhandler, hvis fukten ikke forsvinner.

### **i** Informasjon

- En lampe som fungerer normalt, kan flimre et øyeblikk for å stabilisere bilens elektriske kontrollsystem. Hvis lyset slukker eller fortsetter å flimre, anbefaler vi at du får kontrollert systemet hos en autorisert HYUNDAI-forhandler.
- Det kan være markeringslyset ikke slå på når markeringslysbryteren er slått på, men markeringslyset og hovedlyset kan slå på når frontlysbryteren er slått på. Dette kan skyldes nettverksfeil eller svikt i bilens elektriske styringssystem. Hvis dette skjer, anbefaler vi at systemet kontrolleres hos en autorisert HYUNDAI-forhandler.

### **i** Informasjon

Juster frontlysstrålen etter en ulykke, eller hvis frontlysene byttes ut.

### **i** Informasjon

Trafikkendring (for Europa)

Lysfordelingen for nærlyset er asymmetrisk. Hvis du er på reise i et land med motsatt kjøreretning vil denne asymmetriske delen blende møtende kjøretøy. For å hindre blending krever ECE-forskrifter en rekke tekniske løsninger (f.eks. automatisk endringssystem, klistrelapper, senket lysstråle). Denne frontlykten er designet for ikke å blende førere på motsatt side. Så du trenger ikke bytte frontlykter i land med motsatt kjøreretning.

## Utskifting av frontlys, posisjonslys, blinklys, kjørellys på dagtid (DRL)

Type A

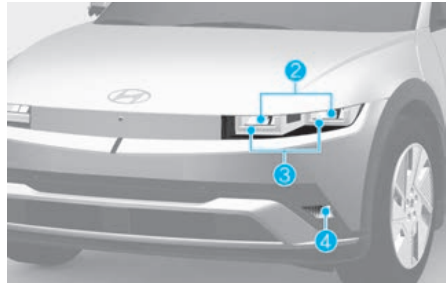

Type B

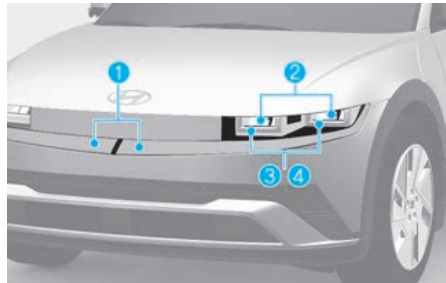

- (1) Modusbelysning (utstyrsavhengig)
- (2) Frontlys (fjernlys/nærlys)
- (3) Kjørellys / markeringslys
- (4) Blinklys (Type A: Lyspæretype, Type B: LED (utstyrsavhengig))

Hvis LED-lyset ikke virker, anbefaler vi at du får kontrollert systemet i bilen hos en autorisert HYUNDAI-forhandler.

LED-lysene kan ikke skiftes ut som en enkelt enhet. En kvalifisert tekniker bør kontrollere eller reparere LED-lyset, for det kan skade relaterte deler av kjøretøyet.

### **Blinklys (lyspæretype)**

1. Aktiver parkeringsbremsen og koble fra den negative batterikabelen.
2. Fjern klipsene til hjulene (under frontstøtfangeren).
3. Trykk på hjulbeskyttelsen bort og ta vekk lyskontakten ved å vri den mot klokken.
4. Fjern lyspæren fra sokkelen ved å vri den mot klokken til klaffene på lyspæren er på linje med sporene i sokkelen.  
Trekk pæren ut fra holderen.
5. Sett inn en ny lyspære ved å sette den inn i sokkelen og vri den til den låses på plass.
6. Skyv sokkelen inn i enheten, og vri enheten med klokken.
7. Installer hjulbeskyttelsen i motsatt rekkefølge.

### ADVARSEL

- Bruk øyebeskyttelse når du skifter lyspærer. La lyspæren avkjøles før du håndterer den.
- Håndter dem alltid forsiktig, og unngå riper og skraper. Hvis lyspærene er tent, må du unngå kontakt med væsker.
- Ta aldri på glasset med bare hendene. Rester av olje kan føre til at lyspæren overopphetes og ryker når den tennes.
- Lyspære skal bare brukes for montering i blinklys.
- Hvis en lyspære blir skadet eller sprekker, må den umiddelbart skiftes ut. Kast lyspæren på riktig vis.
- Å bytte ut pæren kan føre til skade på pærens relevante deler i kjøretøyet, og kan også forårsake personskaade. For å bytte ut blinklyslampen anbefaler vi å besøke en autorisert HYUNDAI-forhandler.

## Utskifting av sideblinklys

Type A

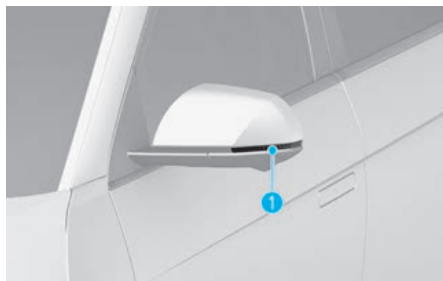

Type B

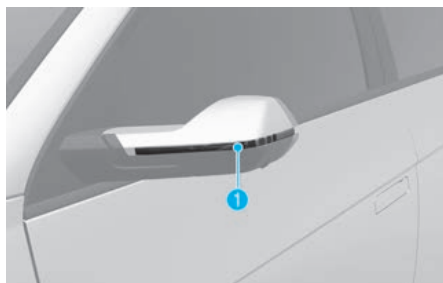

Hvis sideblinklyset (1) ikke fungerer, anbefaler vi at systemet undersøkes av en autorisert HYUNDAI-forhandler.

LED-lysene kan ikke skiftes ut som en enkelt enhet. En kvalifisert tekniker bør kontrollere eller reparere LED-lyset, for det kan skade relaterte deler av kjøretøyet.

## Justere frontlysene (gjelder Europa)

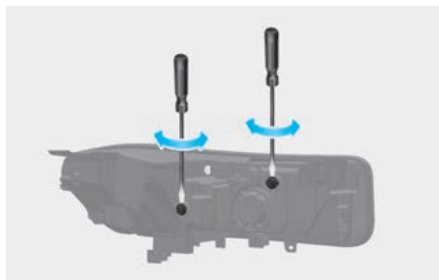

1. Pump opp dekkene til angitt trykk og fjern eventuell last fra bilen, unntatt skrutrekker, reservehjul og verktøy.
2. Bilen bør stå på et flatt gulv.
3. Tegn vertikale linjer (vertikale linjer går gjennom midten av begge hovedlysene) og en horisontal linje (horisontal linje går gjennom midten av hovedlysene) på skjermen.
4. Still inn hovedlysene slik at den lyseste delen faller på de horisontale og vertikale linjene, når det er normale forhold på hovedlyset og batteriet.
5. Hvis du skal justere fjernlyset til venstre eller høyre, dreier du mekanismen med klokka eller mot klokka.  
Hvis du skal justere nærlyset opp eller ned, dreier du mekanismen med klokka eller mot klokka.

## Siktepunkt

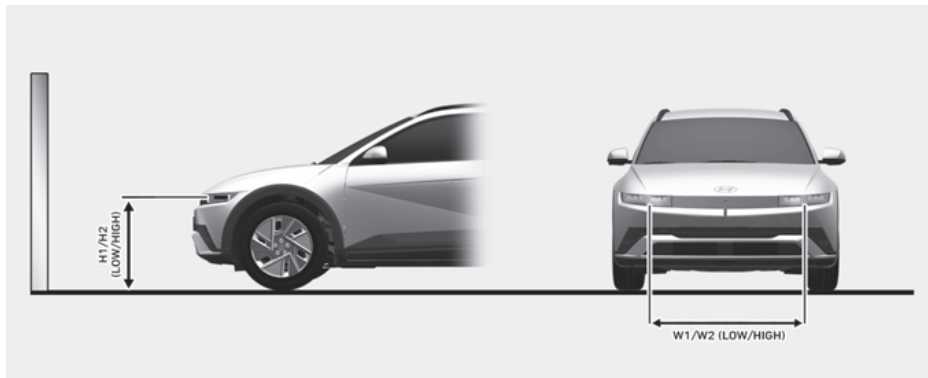

- (1) H1: Høyde mellom midten av frontlys og bakken (nærlys)
- (2) H2: Høyde mellom midten av frontlys og bakken (fjernlys)
- (3) W1: Avstanden mellom midten av de to hovedlyspærene (nærlys)
- (4) W2: Avstanden mellom midten av de to hovedlyspærene (fjernlys)

BILENS TILSTAND	LAMPETYPE	H1	H2	W1	W2
UTEN FØRER mm (in)	STD (LED MFR)	505 (19,9)	505 (19,9)	1282,6 (50,5)	1282,6 (50,5)
	OPT (LED PROJ)	518,5 (20,4)	507,5 (20)	1487,2 (58,6)	1079,8 (42,5)
MED FØRER mm (in)	STD (LED MFR)	495 (19,5)	495 (19,5)	1282,6 (50,5)	1282,6 (50,5)
	OPT (LED PROJ)	508,5 (20)	497,5 (19,6)	1487,2 (58,6)	1079,8 (42,5)

## Frontlysets nærllys

Type A

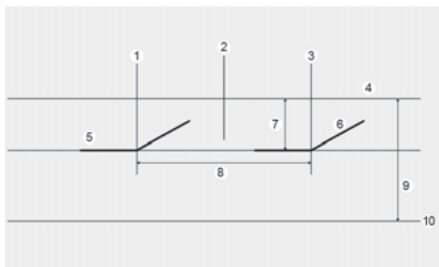

Type B

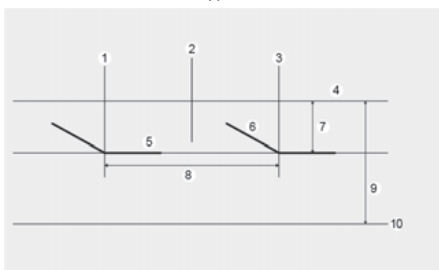

- (1) Vertikal linje på midten av venstre frontlyspære
- (2) Bilens midtlinje
- (3) Vertikal linje på midten av høyre frontlyspære
- (4) Avskjæringslinje for venstre frontlys
- (5) Avskjæringsalbue for venstre frontlys
- (6) Avskjæringslinje for høyre frontlys
- (7) Avskjæringsalbue for høyre frontlys
- (8) W1 (nærllys)
- (9) H1 (fjernlys)
- (10) Bakke

1. Slå på nærlýset uten at føreren er i bilen.
2. Krysninglinjen skal projiseres i krysninglinjen som vises på bildet.
3. Når nærlýset stilles inn skal den vertikale innstillingen justeres etter justeringen av den horisontale innstillingen.
4. Hvis det er montert nivåenhet på frontlyset, justeres nivåenheten på frontlysbryteren til «0».



## Utskifting av bakre kombinasjonslys

Type A/B

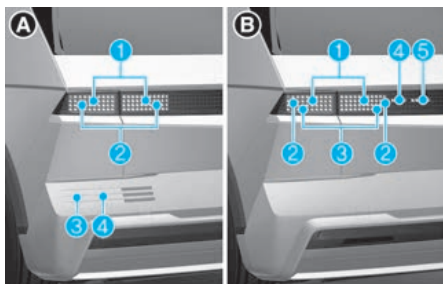

[A] Type A

[B] Type B

- (1) Stoppllys
- (2) Baklys/stoppllys
- (3) Blinklys (Type A: Lyspæretype, Type B: LED (utstyrsavhengig))
- (4) Ryggelys (Type A: Lyspæretype, Type B: LED (utstyrsavhengig))
- (5) Indikatorlampe for tåkelys bak

Hvis LED-lyset ikke fungerer, anbefaler vi at bilen undersøkes av en autorisert HYUNDAI-forhandler.

LED-lysene kan ikke skiftes ut som en enkelt enhet. En kvalifisert tekniker bør kontrollere eller reparere LED-lyset, for det kan skade relaterte deler av kjøretøyet.

### **Blinklys, Ryggelys (lyspæretype)**

1. Koble ledningen fra den negative polen på batteriet.
2. Løsne festklipsene under støtfangeren samt skruene på styrehusets trekk.
3. Bøy trekket under støtfangeren mot bilen.
4. Fjern sokkelen fra enheten ved å vri sokkelen mot klokken til klaffene på sokkelen er på linje med sporene på enheten.
5. Fjern pæren ved å trekke den rett ut.
6. Sett inn en ny pære i holderen.
7. Monter lampeenheten på bilen igjen.

### **⚠ ADVARSEL**

- Bruk øyebeskyttelse når du skifter lyspærer. La lyspæren avkjøles før du håndterer den.
- Håndter dem alltid forsiktig, og unngå riper og skraper. Hvis lyspærene er tent, må du unngå kontakt med væsker.
- Ta aldri på glasset med bare hendene. Rester av olje kan føre til at lyspæren overopphetes og ryker når den tennes.
- Lyspære skal bare brukes for montering i blinklys.
- Hvis en lyspære blir skadet eller sprekker, må den umiddelbart skiftes ut. Kast lyspæren på riktig vis.
- Å bytte ut pæren kan føre til skade på pærens relevante deler i kjøretøyet, og kan også forårsake personskade. For å bytte ut blinklyslampen anbefaler vi å besøke en autorisert HYUNDAI-forhandler.

## Skifte høyt montert stopplys

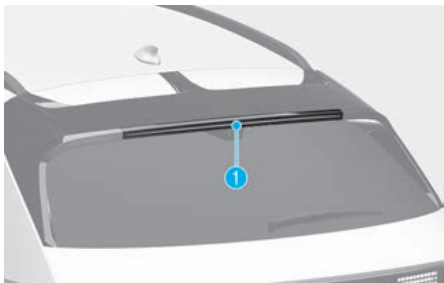

Hvis LED-lyset (1) ikke virker, anbefaler vi at du får kontrollert systemet i bilen hos en autorisert HYUNDAI-forhandler.

LED-lysene kan ikke skiftes ut som en enkelt enhet. En kvalifisert tekniker bør kontrollere eller reparere LED-lyset, for det kan skade relaterte deler av kjøretøyet.

## Skifte av lyspære i registreringskiltlys

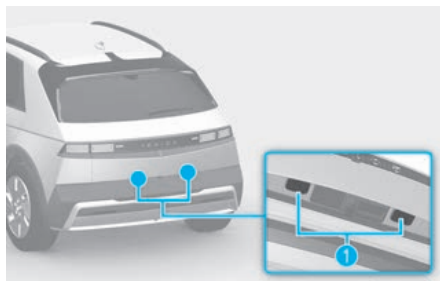

Hvis lampen (LED) (1) ikke fungerer, anbefaler vi at systemet kontrolleres hos en autorisert HYUNDAI-forhandler.

LED-lampene kan ikke skiftes ut enkeltvis fordi det er en integrert enhet.

LED-lampene må skiftes ut med enheten.

En kvalifisert mekaniker bør sjekke eller reparere LED-lampen siden det kan skade tilknyttede deler på bilen.

## Skifte lyspære i fremre bagasjerom



Hvis lampen (LED) ikke fungerer, anbefaler vi at systemet kontrolleres hos en autorisert HYUNDAI-forhandler.

LED-lampene kan ikke skiftes ut enkeltvis fordi det er en integrert enhet.

LED-lampene må skiftes ut med enheten.

En kvalifisert mekaniker bør sjekke eller reparere LED-lampen siden det kan skade tilknyttede deler på bilen.

## Skifte innvendig lyspære

Kartlampe (utstyrsavhengig)



Taklys (uten panoramatak)



Personlig lampe (med panoramatak)



### Sminkespeillys



### Moduslampe (utstyrsavhengig)



### Hanskeromlys

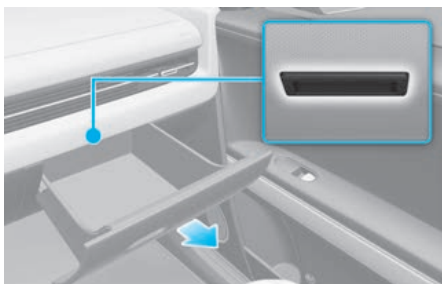

### Bagasjeromsls



Hvis lampen (LED) (1) ikke fungerer, anbefaler vi at systemet kontrolleres hos en autorisert HYUNDAI-forhandler.

LED-lampene kan ikke skiftes ut enkeltvis fordi det er en integrert enhet.

LED-lampene må skiftes ut med enheten.

En kvalifisert mekaniker bør sjekke eller reparere LED-lampen siden det kan skade tilknyttede deler på bilen.

## Vedlikehold av inn- og utvendig finish

### Utvendig pleie

#### MERK

Hvis du parkerer bilen i nærheten av skilt laget av rustfritt stål eller bygninger med glassfasade, kan bilens utvendige plastdeler, f.eks. støtfanger, spoiler, lys eller utvendig baklys, bli skadet på grunn av sollys som reflekteres fra skiltet eller bygningen. For å unngå skade på de utvendige plastdelene bør du unngå å parkere i områder der lys kan reflekteres, eller bruke et biltrekk. (Hvilke utvendige plastdeler som gjelder for din bil, kan variere.)

#### Generelle forholdsregler for bilens eksteriør

Det er svært viktig å følge instruksjonene i merkingen når du bruker rengjøringskjemikalier eller poleringsmidler. Les alle advarsler og forholdsregler på etiketten.

#### Vedlikeholde finish

##### Vaske

Du bør vaske bilen grundig og regelmessig, minst én gang i måneden med lunkent eller kaldt vann for å beskytte bilens finish mot rust og forringelse.

Hvis du bruker bilen til offroadkjøring, bør du vaske den etter hver offroadtur. Vær spesielt oppmerksom på å fjerne opphopning av salt, skitt, gjørme og andre fremmedlegemer. Pass på at dreneringshullene i underkantene av dørene og kanaler holdes åpne og rene.

Insekter, tjære, tresaft, fugleskitt, industrinedfall og lignende forurensning kan skade bilens finish hvis det ikke fjernes umiddelbart.

Selv rask vask med rent vann kan ikke fjerne alle disse forekomstene. Du må da bruke en mild såpe som er egnet for lakkfinish.

Etter vask bør du skylle bilen grundig med lunkent eller kaldt vann. Ikke la såpen tørke på finishen.

#### Høytrykksspyling

- Ved bruk av høytrykksspyler må du passe på å holde tilstrekkelig avstand til bilen.  
For liten avstand eller for høyt trykk kan gi skade på deler eller vanninntrengning.
- Ikke spyl direkte på kameraet, sensorene eller området rundt med høytrykksspyler. Støtskader fra vann med høyt trykk kan føre til at utstyret ikke fungerer skikkelig.
- Ikke hold dysetuppen for nær mansjetter (gummi- eller plastdeksler) eller kontakter ettersom de kan bli skadet hvis de kommer i kontakt med vann med høyt trykk.

#### ADVARSEL

Etter at du har vasket bilen skal du prøve bremsene før du kjører ut på veien, mens du kjører sakte for å se at de ikke har blitt påvirket av vannet. Hvis det er dårlig bremsevirkning, kan du tørke bremsene ved å aktivere dem lett mens du fortsetter å kjøre med lav hastighet.

### MERK

- Bruk ikke sterk såpe, kjemiske løsemidler eller varmt vann, og vask heller ikke bilen i direkte sollys eller når karosseriet er varmt.
- Vær forsiktig når du vasker sidevindue på bilen din, spesielt med høytrykksspyler.
- Det kan lekke vann gjennom vinduene og interiøret kan bli vått.
- Du må ikke bruke kjemiske løsemidler eller sterke vaskemidler ved rengjøring. Dette er for å hindre skade på plastdeler.

### MERK



- Bruk av vann ved vasking av motorrommet, inklusive høytrykksspyling, kan føre til feil på de elektriske kretsene i motorrommet.
- La aldri vann eller andre væsker komme i kontakt med elektriske/elektroniske komponenter i bilen, ettersom vann og andre væsker kan flyte inn i motorrommet via det fremre bagasjerommet og skade elektriske/elektroniske komponenter.

### MERK

Bil med matt lakk (utstyrsavhengig)  
Automatisk bilvaskemaskin med roterende børster bør ikke brukes, ettersom dette kan skade overflaten på bilen din. En damprenser som vasker bilens overflate ved høy temperatur, kan føre til at olje kleber seg til overflaten og etterlater flekker som er vanskelige å fjerne.

Bruk en myk klut (f.eks. en klut i mikrofiber eller en svamp) når du vasker bilen, og tørk med et håndkle i mikrofiber. Når du vasker bilen for hånd, bør du unngå bruk av rengjøringsmidler som inneholder voks. Hvis bilens overflate er svært skitten (sand, skitt, støv, kontaminanter osv.), bør du rengjøre overflaten med vann før du vasker bilen.

### Voksing

Et godt lag med voks er en barriere mellom lakken og forurensning. Å ha et godt lag med voks på bilen bidrar til å beskytte den.

Du bør vokse bilen når vannet ikke lenger preller på lakken.

Du må alltid vaske og tørke bilen før du vokser. Bruk flytende eller pastavoks en god kvalitet og følg produsentens anvisninger. Voks alle metalldekor for å beskytte den og for å opprettholde glansen.

Hvis du fjerner olje, tjære eller lignende materialer med en flekkfjerner, vil du vanligvis også fjerne voksen fra overflaten. Pass på å vokse disse områdene på nytt, selv om resten av bilen ennå ikke trenger voksing.

**MERK**

- Finishen blir skadet hvis du tørker av støv og smuss fra karosseriet med en tørr klut.
- Ikke bruk stålull, rengjøringsmiddel med slipeeffekt eller sterke løsemidler som inneholder svært alkaliske eller etsende tilsetninger, på deler med forkromming eller på eloksert aluminium. Dette kan føre til skade på det beskyttende belegget og forårsake misfarging eller lakkskader.

**MERK**

Bil med matt lakk (utstyrsavhengig)

Ikke bruk noe som helst glansbeskyttelsesmiddel i form av for eksempel vaskemiddel, slipemiddel eller poleringsmiddel. Hvis voks påføres, må du umiddelbart fjerne voksen ved hjelp av en silikonfjerner, og hvis du har fått tjære eller tjærekontaminanter på overflaten, må du bruke en tjærefjerner til å fjerne den. Vær imidlertid forsiktig slik at du ikke legger for mye trykk på det lakkede området.

**Finish-skadereparasjon**

Dype riper eller steinsprut i lakkerte flater må utbedres umiddelbart. Ubeskyttet metall vil raskt ruste og kan over tid utvikle seg slik at du pådrar deg betydelige reparasjonskostnader.

**MERK**

Hvis bilen er skadet eller krever karosserioppretting eller utskifting av karosserideler, må du påse at verkstedet påfører antirustmidler på delene som opprettes eller skiftes ut.

**MERK**

Bil med matt lakk (utstyrsavhengig)

For biler med matt lakk er det umulig å modifisere bare det skadde området. Reparasjon av hele delen vil da være nødvendig. Hvis bilen er skadet og må lakkeres, anbefaler vi at du får utført denne typen vedlikehold og reparasjon hos en autorisert HYUNDAI-forhandler. Vær svært forsiktig, ettersom det er vanskelig å rekonstruere kvaliteten etter reparasjon.

**Vedlikehold av lyst metall**

- Bruk en tjærefjerner, og ikke en skrape eller noen annen hard gjenstand til å fjerne asfaltbelegg og insekter.
- Påfør et lag med voks eller krombeskyttelse og poler til det blir blankt, for å beskytte overflaten på blanke metalldeleler.
- Bruk et tykkere lag med voks eller beskyttelse på blanke metalldeleler om vinteren eller i kyststrøk. Om nødvendig dekkes delene med korrosjonsbeskyttende vaselin eller et annet beskyttelsesmiddel.

### **Vedlikeholde understellet**

Korroderende materialer som brukes til fjerning av snø og is og til støvkontroll, kan samle seg på understellet. Hvis disse stoffene ikke fjernes, kan det føre til hurtigere rustdannelse på understelldeler som drivstoffslanger, bunnpanne og eksossystem, selv om de er behandlet med rustbeskyttelse.

Skyll understellet og hjulåpninger nøye med lunket eller kaldt vann en gang i måneden samt etter kjøring i terreng og på slutten av vinteren. Vær spesielt nøye med disse områdene fordi det er vanskelig å se all gjørmens og smusset. Det gjør mer skade enn godt, dersom du bare bløter opp veistøvet uten å fjerne det. Underkantene på dørene, kanaler og rammebjelker har dreneringshull må ikke bli tilstoppet av skitt, slik at vann kan samles opp i disse områdene og føre til rust.



### **ADVARSEL**

Etter at du har vasket bilen skal du prøve bremsene mens du kjører sakte for å se at de ikke har blitt påvirket av vannet. Hvis det er dårlig bremsevirkning, kan du tørke bremsene ved å aktivere dem lett mens du fortsetter å kjøre med lav hastighet.

---

### **Vedlikehold av aluminiumsfelger**

Aluminiumsfelgene har et klart, beskyttende belegg.

- Ikke bruk slipende rensmiddel, poleringsmasse, løsemidler eller stålborste på aluminiums- eller kromfelger.
- Rengjør felgen når den er avkjølt.
- Bruk bare mild såpe eller et nøytralt rengjøringsmiddel, og skyll godt med vann. Pass også på at du rengjør felgene etter at du har kjørt på saltede veier.
- Ikke vask felgene med høyhastighets bilvaskebørster.
- Ikke bruk rensmiddel som inneholder syre eller alkaliske løsemidler.

### **Korrosjonsbeskyttelse**

#### **Beskytte bilen mot korrosjon**

HYUNDAI produserer biler av høyeste kvalitet ved å benytte de mest avanserte konstruksjons- og produksjonsmetoder for å bekjempe korrosjon. Dette er imidlertid bare en liten del av jobben. Eierens samarbeid og deltakelse er også nødvendig for å oppnå den langsiktige korrosjonsmotstanden som bilen kan yte.

#### **Vanlige årsaker til korrosjon**

De vanligste årsakene til korrosjon på bilen din er:

- Veisalt, smuss og fuktighet som samler seg opp under bilen.
- Skader på lakk eller beskyttelse fra stein, grus, sliping eller mindre riper og bulker som etterlater seg ubeskyttet metall, utsettes for korrosjon.



### Områder med mye korrosjon

Hvis du bor i et område hvor bilen regelmessig blir utsatt for korrosive materialer, er det spesielt viktig med korrosjonsbeskyttelse. Noen av de vanligste årsakene til økt korrosjon er veisalt, støvbekjempende kjemikalier, sjøluft og industriell forurensning.

### Fuktighet skaper korrosjon

Fuktighet skaper de forholdene som skal til for å at korrosjon utvikles. Korrosjonen øker for eksempel ved høy fuktighet, spesielt når temperaturen er like over frysepunktet. Under slike forhold holdes det korrosive materialet i kontakt med bilens overflater av fuktighet som fordampes sakte.

Søle virker særlig korrosjonsdannende, da den tørker sent og holder fuktigheten i kontakt med bilen. Selv om gjørmene virker tørr, kan den likevel holde på fukt og fremme korrosjon.

Høye temperaturer kan også framskynde korrosjon på deler som ikke har tilstrekkelig ventilasjon slik at fuktigheten kan slippe ut. Alt dette er med på å gjøre det svært viktig å holde bilen ren og fri for gjørmene eller andre stoffer som samler seg. Dette gjelder ikke bare synlige flater, men fremfor alt undersiden av bilen.

### Slik bidrar du til å forhindre korrosjon

#### Hold bilen ren

Den beste korrosjonsbeskyttelsen er å holde bilen ren og fri for korrosive materialer. Det er spesielt viktig å være nøye med undersiden av bilen.

- Hvis du bor i et område med mye korrosjon – hvor det brukes veisalt, nær sjøen, områder med industrinedfall, sur nedbør osv. – må du være ekstra på vakt for å hindre korrosjon. Om vinteren bør undersiden av bilen spyles med en vannslange minst en gang i måneden. I tillegg bør du rengjøre undersiden grundig når vinteren er over.
- Når du rengjør undersiden av bilen, må du være spesielt oppmerksom på komponenter under skjermene og andre steder som ikke er synlige til vanlig. Gjør en grundig jobb; hvis den oppsamlede gjørmene under bilen bare fuktes og ikke fjernes, vil dette heller øke faren for rust enn å redusere den. Høytrykksspylere og damp er spesielt effektive til å fjerne oppsamlet gjørmene og korroderende materiale.
- Når du rengjør underkant av dørpaneler, kanaler og rammebjelker, må du passe på at dreneringshullene holdes åpne slik at fuktighet kan slippe ut, og ikke bli stengt inne slik det framskynder korrosjon.

### Hold garasjen tørr

Ikke parker bilen din i en fuktig, dårlig ventilert garasje. Dette skaper et gunstig miljø for korrosjon. Dette gjelder særlig hvis du vasker bilen i garasjen, eller kjører den inn i garasjen mens den enda er våt eller dekket med snø, is eller søle. Selv en oppvarmet garasje kan bidra til korrosjon dersom den ikke er godt ventilert, slik at fuktigheten slipper ut.

### Hold lakk og lister i god stand

Riper eller avskalling i topplakken dekkes med reparasjonslakk så snart som mulig for å redusere muligheten for korrosjon. Hvis bart metall viser gjennom, anbefales det at du tar kontakt med et kvalifisert lakeringsverksted.

Fugleskitt er sterkt etsende, og kan ødelegge lakkerte flater bare på noen få timer. Fjern alltid fugleskitt så snart som mulig.

## Innvendig pleie

### Generelle forholdsregler for kupéen

Unngå at etsende løsninger slik som parfyme og kosmetisk olje kommer i kontakt med deler av interiøret, da de kan forårsake skade eller misfarging. Hvis det likevel skjer, skal du tørke av berørt deler umiddelbart. Se instruksjonene for riktig rengjøring av kjøretøyets innvendige flater.

## MERK

- La aldri vann eller andre væsker komme i kontakt med elektriske/elektroniske komponenter inne i bilen, ettersom dette kan skade dem.
- Bruk nøytrale rengjøringsmidler eller løsninger med lavt alkoholinnhold til rengjøring av skinnprodukter (ratt, seter osv.). Hvis du bruker oppløsninger med høyt alkoholinnhold eller syre/alkaliske vaskemidler, kan lærfargen blekne eller overflaten kan bli vasket bort.

### Rengjøre polstring og innvendig trekk

#### Kjøretøyets innvendige flater

**+ utstyrsavhengig**

Fjern støv og løs smuss fra de innvendige flatene med en støvkost eller støvsuger. Rengjør de innvendige flatene med en blanding av varmt vann og skånsomt vaskemiddelfritt rengjøringsmiddel (test alle rengjøringsmidler på et skjult sted før bruk).

#### Stoff

**+ utstyrsavhengig**

Fjern støv og løs smuss fra stoff med en støvkost eller støvsuger. Rengjør med et mildt rengjøringsmiddel som anbefales for rengjøring av møbelstoffer eller tepper. Fjern nye flekker umiddelbart med en flekkfjerner for tekstil. Hvis nye flekker ikke blir behandlet umiddelbart, kan stoffet bli gjennomtrukket og misfarget. Dessuten kan de brannhemmende egenskapene reduseres dersom materialet ikke pleies på riktig måte.

**MERK**

Bruk av annet enn anbefalte rengjøringsmidler og prosedyrer kan påvirke stoffenes utseende og brannsikre egenskaper.

**Skinn****+ utstyrsavhengig**

- Egenskapene til skinn
  - Skinn er laget av den ytre huden til et dyr. Huden går gjennom en spesiell prosess for å kunne brukes. Siden det er et naturlig produkt, har hver del ulik tykkelse og tetthet.  
Det kan oppstå rynker som et naturlig resultat av strekking og krymping avhengig av temperatur og fuktighet.
  - Setet er laget av elastisk stoff for å gi bedre komfort.
  - Delene som er i kontakt med kroppen, er kurvede, og sidestøtteområdet er høyt, noe som gir kjørek komfort og stabilitet.
  - Det kan oppstå rynker naturlig fra bruk. Det er ikke en feil ved produktet.

**MERK**

- Rynker eller slitasje som oppstår som følge av vanlig bruk, dekkes ikke av garantien.
- Belter med metalltilbehør, glidelåser eller nøkler i baklommer kan skade setematerialet.
- Pass på at setet ikke blir vått. Væte kan endre de naturlige egenskapene til naturskinn.
- Jeans eller klær §§som kan bleke, kan ødelegge overflaten på materialet som dekker setet.

- Pleie av skinnseter
  - Støvsug setet regelmessig for å fjerne støv og sand fra setet. Dette bidrar til å forhindre slitasje eller skader på skinnen og opprettholder kvaliteten.
  - Tørk skinnsetet ofte med en tørr og myk klut.
  - Bruk av skinnbeskyttelse kan hindre rifter i skinnen og bidrar til å holde på fargen. Pass på at du leser instruksjonene og konsulterer en spesialist når du bruker skinnbeskyttelse.
  - Lyst skinn (beige, kremfarget) er særlig utsatt for flekker, og flekkene er synlige. Rengjør setene ofte.
  - Unngå å tørke med en våt klut. Dette kan føre til sprekker i overflaten.
- Rengjøre skinnsetene
  - Fjern all forurensning umiddelbart. Se instruksjonene nedenfor for fjerning av hver enkelt type forurensning.
  - Kosmetiske produkter (solkrem, foundation osv.)  
Ta renskrem på en klut, og tørk over flekken. Tørk bort kremen med en våt klut, og fjern vann med en tørr klut.
  - Drikke (kaffe, brus osv.)  
Bruk en liten mengde nøytralt rensmiddel, og tørk til forurensningen ikke smøres utover.
  - Olje  
Fjern olje umiddelbart med en absorberende klut, og tørk med flekkfjerner til naturlig skinn.
  - Tyggegummi  
Herd tyggegummien med isbiter, og fjern den gradvis.

### ***Rengjøre sikkerhetsbelter***

Rengjør beltet med en mild såpeopløsning som anbefales for rengjøring av polstring og tepper. Følg instruksjonene på rengjøringsmiddelet. Ikke blek eller farg beltet, siden dette kan gjøre sikkerhetsbeltet svakere.

### ***Rengjøre innvendig vindusglass***

Hvis de innvendige glassflatene blir tåkete (med belegg av olje, fett eller voksfilm), bør du rengjøre dem med et glassrensemiddel. Følg instruksjonene på rengjøringsproduktets beholder.

### ***MERK***

Du må ikke skrape eller ripe opp innsiden av bakruten. Dette kan skade varmetrådene i bakruten.

---

# Indeks

---

**A**

<b>Advarsel for førerens oppmerksomhet (DAW)</b> .....	7-66
Bruk av føreropmerksomhetsvarselet .....	7-67
Funksjonsfeil og begrensninger for føreropmerksomhetsvarselet .....	7-69
Innstillinger for føreropmerksomhetsvarsel .....	7-67
<b>Advarselsslampe for oppmerksomhet forover (FAW)</b> .....	7-72
Betjening av advarselen for oppmerksomhet forover .....	7-73
Funksjonsfeil og begrensninger for føreropmerksomhet forover .....	7-74
Innstillinger for advarsel om oppmerksomhet forover .....	7-72
<b>Advarselssystem for parkeringsavstand forover/på side/bakover (PDW)</b> .....	7-142
Bruk av Advarselssystem for parkeringsavstand forover/på side/bakover .....	7-143
Funksjonsfeil og begrensninger ved bruk av advarselssystemet for parkeringsavstand ..	7-146
Innstillinger for Advarselssystem for parkeringsavstand forover/på side/bakover .....	7-143
<b>Aktiv luftklaff</b> .....	6-50
Funksjonsfeil .....	6-50
<b>Aktiv lyddesign</b> .....	6-51
<b>Alarmsystem for baksetepassasjer (ROA)</b> .....	5-34
<b>Anbefalte smøremidler og mengder</b> .....	2-15
<b>Anvisninger for kjøreadferd</b> .....	1-6
<b>Assistanse for sikker utgang (SEA)</b> .....	7-51
Bruk av assistanse for sikker utgang .....	7-53
Funksjonsfeil og begrensninger for assistanse for sikker utgang .....	7-55
Innstillinger for assistanse for sikker utgang .....	7-52
<b>Assistansesystem for unngåelse av blindsonekollisjon (BCA)</b> .....	7-37
Begrensninger og funksjonsfeil for assistansesystemet for unngåelse av blindsonekollisjon .....	7-43
Bruk av Assistansesystemet for unngåelse av blindsonekollisjon .....	7-40
Innstillinger for assistansesystemet for unngåelse av blindsonekollisjon .....	7-39
<b>Assistansesystem for unngåelse av frontkollisjon (FCA)</b> .....	7-4
Begrensninger og funksjonsfeil for assistansesystemet for unngåelse av frontkollisjon ..	7-22
Bruk av assistansesystemet for unngåelse av frontkollisjon .....	7-11
Innstillinger for assistansesystemet for unngåelse av frontkollisjon .....	7-8
<b>Assistansesystem for unngåelse av kollisjon ved bakparkering (PCA)</b> .....	7-148
Begrensninger og funksjonsfeil for assistansesystemet for unngåelse av kollisjon ved bakparkering .....	7-151
Bruk av assistansesystemet for unngåelse av kollisjon ved bakparkering .....	7-150
Innstillinger for assistansesystemet for unngåelse av kollisjon ved bakparkering .....	7-149
<b>Assistansesystem for unngåelse av krysstrafikkollisjon ved rygging (RCCA)</b> .....	7-128
Begrensninger og funksjonsfeil for assistansesystemet for unngåelse av krysstrafikkollisjon ved rygging .....	7-133
Bruk av assistansesystemet for unngåelse av krysstrafikkollisjon ved parkering .....	7-130
Innstillinger for assistansesystemet for unngåelse av krysstrafikkollisjon bak .....	7-129
<b>Assistansesystemet for unngåelse av kollisjon ved parkering forover/side/ bakover (PCA)</b> .....	7-155
Begrensninger og funksjonsfeil for assistansesystemet for unngåelse av kollisjon ved parkering .....	7-159
Betjening av assistansesystemet for unngåelse av kollisjon ved parkering .....	7-157
Innstillinger for assistansesystemet for unngåelse av kollisjon ved parkering .....	7-156
<b>Atkomst til bilen</b> .....	5-6
Startsperrsystem .....	5-12

<b>Automatisk klimakontrollsystem</b> .....	5-103
Automatisk oppvarming og luftkondisjonering .....	5-104
Manuell oppvarming og luftkondisjonering .....	5-105
Systemdrift .....	5-111
Systemvedlikehold .....	5-113
<b>Avansert varsel for baksetepassasjer (ROA)</b> .....	5-35
Forholdsregler for system .....	5-37
Samsvarserklæring .....	5-38
Systemdrift .....	5-36
Systeminnstilling .....	5-35

## B

<b>Barnesete (CRS)</b> .....	3-34
Montere et barnesetesystem (CRS) .....	3-37
Vår anbefaling: Barn i mellomposisjon .....	3-34
Velge et barnesete (CRS) .....	3-35
<b>Batteri (12 V)</b> .....	9-17
Etikett for batterikapasitet .....	9-18
For best batteriservice .....	9-18
Opplading av batteri .....	9-19
Tilbakestille elementer .....	9-20
<b>Belastning og hastighetskapasitet på dekk (for Europa)</b> .....	2-13
<b>Bilens identifikasjonsnummer (VIN)</b> .....	2-16
<b>Bilens vekt</b> .....	6-68
Overlast .....	6-69
<b>Bilens vekt og bagasjeromsvolum</b> .....	2-14
<b>Bilmodifikasjoner</b> .....	1-6
<b>Bremsesystem</b> .....	6-24
Auto Hold .....	6-29
Bilens stabilitetsprogram (VSM) .....	6-36
Blokkeringsfrie bremsesystemer (ABS) .....	6-32
Elektronisk parkeringsbrems (EPB) .....	6-26
Elektronisk stabilitetskontroll (ESC) .....	6-33
Gode bremsevaner .....	6-39
Hjelpkontroll for bakkestart (Hill-start Assist Control-HAC) .....	6-37
Multi-Collision Brake (MCB) .....	6-38
Nødstoppsignal (ESS) .....	6-38
Rengjøring av bremsekive .....	6-31
Servobremser .....	6-24
Slitasjeindikator for skivebremser .....	6-25
System for bremseassistanse (BAS) .....	6-39
<b>Bremsevæske</b> .....	9-11
Kontrollere bremsevæsketilstanden .....	9-11
<b>Bruk av elektrisk kjøretøy-funksjoner</b> .....	1-34
Konfigurer alternativene for vekselstrømladeren .....	1-39
Konfigurer en batteriutladingsgrense ved bruk av Vehicle to Load (V2L) .....	1-42
Konfigurering av målnivået for batterilading .....	1-41
Konfigurering av spesialiserte funksjoner for elbiler .....	1-43
Konfigurering neste avgangstid .....	1-37
Sjekk energiinformasjon .....	1-36

Sjekk skjermkonfigurasjonen til Elektrisk kjøretøy .....	1-34
<b>Bruk av startkabler (12 V-batteri) .....</b>	<b>8-4</b>
<b>Bruk av V2L-funksjon .....</b>	<b>1-48</b>
Bruk av strøm inne i bilen .....	1-52
Bruk av strøm utenfor bilen .....	1-51
Løse V2L-problemer .....	1-54
Sikkerhetsregler under bruk av V2L-funksjonen .....	1-48

## D

<b>Dekk og hjul .....</b>	<b>2-12, 9-20</b>
Anbefalt lufttrykk for kalde dekk .....	9-21
Dekkenes veigrep .....	9-24
Dekkpleie .....	9-21
Dekkrotasjon .....	9-22
Dekkskift .....	9-23
Dekkvedlikehold .....	9-24
Hjulsift .....	9-24
Hjulstilling og hjulbalansering .....	9-23
Kontroller dekktrykket .....	9-22
Lavprofildekk .....	9-27
Merking på dekkets sidevegg .....	9-24
<b>Dekkspesifikasjon og trykkmerking .....</b>	<b>2-17</b>
<b>Digitalt sidespeil (DSM) .....</b>	<b>5-55</b>
Betjening av digital sidespeil .....	5-56
Bytter til vidsyn ved sikkerhetskopiering .....	5-59
DSM-advarsler og indikatorer .....	5-57
DSM-kameradefroster .....	5-60
Folding/utfolding av DSM-kameraene .....	5-58
Justering av DSM-kameraene .....	5-58
Stille inn lysstyrken for DSM-skjermen .....	5-60
Viser retningslinjene .....	5-57
<b>Dimensjoner .....</b>	<b>2-10</b>
<b>Dørlåser .....</b>	<b>5-25</b>
Åpne dørlåsene fra utsiden av bilen (elektrisk type) .....	5-25
Åpne dørlåsene fra utsiden av bilen (manuell type) .....	5-25
Automatisk låsing og åpning av dører .....	5-31
Barnesikring i bakdør .....	5-31
Elektronisk barnesikring .....	5-32
Låse dørene / åpne dørlåsene fra innsiden av bilen .....	5-29
Låse dørene fra utsiden av bilen (elektrisk type) .....	5-27
Låse dørene fra utsiden av bilen (manuell type) .....	5-26

## E

<b>Eiers vedlikehold .....</b>	<b>9-5</b>
Eiers vedlikeholdsplan .....	9-6
<b>Ekstra Batterisparer+ .....</b>	<b>1-55</b>
<b>Elbilspekifikasjoner .....</b>	<b>2-10</b>
<b>Elektrisk bakluke .....</b>	<b>5-70</b>
Betjening av den elektriske bakluken .....	5-72



Forhold der den elektriske bakluken fungerer .....	5-70
Justering av elektrisk bakluke .....	5-74
Nødåpner til bakluke .....	5-75
Tilbakestille elektrisk bakluke .....	5-75
<b>Etikett for kjølemiddel</b> .....	2-18

## F

<b>Filholdeassistanse (LKA)</b> .....	7-31
Bruk av filholderassistent .....	7-32
Funksjonsfeil og begrensninger for filholderassistenten .....	7-35
Innstillinger for filholderassistent .....	7-31
<b>Firehjulstrekk (4WD)</b> .....	6-40
Forholdsregler i krisesituasjon .....	6-43
<b>Fjerne rim og dugg fra frontruten</b> .....	5-115
Automatisk klimakontrollsystem .....	5-116
Avduggingslogikk .....	5-117
Avriming bakrute .....	5-117
<b>Fjernlysassistanse (HBA)</b> .....	5-92
Bruk av fjernlysassistent .....	5-93
Funksjonsfeil og begrensninger for fjernlysassistent .....	5-94
Innstillinger for fjernlysassistanse .....	5-93
<b>Fjernstyrt smart parkeringsassistanse 2 (RSPA 2)</b> .....	7-163
Bruk av fjernstyrt smart parkeringsassistanse .....	7-167
Funksjonsfeil og begrensninger for fjernstyrt smart parkeringsassistanse .....	7-184
Innstillinger for fjernstyrt smart parkeringsassistanse .....	7-166
<b>Før du kjører</b> .....	6-3
Før du går inn i bilen .....	6-3
Før du starter .....	6-3
<b>Førerassistansesystem</b> .....	7-1
<b>Forklaring til planlagte vedlikeholdspunkter</b> .....	9-7
Bremsekiver, klosser, calipere og rotor .....	9-7
Bremseslanger og bremserør .....	9-7
Bremsevæske .....	9-7
Drivaksel og mansjetter .....	9-7
Festebolter for oppheng .....	9-7
Kjøleanlegg .....	9-7
Kjølemedium i aircondition .....	9-7
Kjølevæske .....	9-7
Reduksjonsgjølje .....	9-7
Tannstangstyring – overføring og mansjetter – kuleledd på nedre arm .....	9-7
<b>Forover/bakover parkeringssensorvarsel (PDW)</b> .....	7-137
Bruk av forover/bakover parkeringssensorvarsel .....	7-138
Funksjonsfeil og begrensninger ved bruk av parkeringssensorvarsel forover/bakover ....	7-140
Innstillinger for forover/bakover parkeringssensorvarsel (PDW) .....	7-137
<b>Forstå din elbil</b> .....	1-8
Andre forholdsregler for håndtering av elbiler .....	1-11
Egenskaper til din elbil .....	1-8
Forholdsregler ved bruk av høyspenningsbatteriet .....	1-10
<b>Fremre bagasjerom</b> .....	5-69
Åpne det fremre bagasjerommet .....	5-69

Lukke det fremre bagasjerommet ..... 5-69

## H

**Hastighetskontroll (CC)** ..... 7-79  
 Hastighetskontroll, funksjon ..... 7-79  
**Head Up Display (HUD)** ..... 5-79  
 Forholdsregel ved bruk av head-up display ..... 5-81  
 Head-up display, informasjon ..... 5-80  
 Innstilling av Head-up-display ..... 5-80  
**Hvis bilen ikke starter** ..... 8-3  
 Kontroller at elbilbatteriet ikke er lavt på ladestatusen ..... 8-3  
**Hvis du punkterer (med dekkreparasjonssett)** ..... 8-12  
 Bruke punkteringssettet når et dekk er punktert ..... 8-15  
 Introduksjon ..... 8-12  
 Justere dekktrykk ..... 8-18  
 Komponenter i punkteringssettet ..... 8-14  
 Merknader for sikker bruk av Tire Mobility Kit (TMK) ..... 8-13  
**HYUNDAI motor company** ..... 1-3  
**Hyundai-digitalnøkkel** ..... 5-13  
 Begrensninger i systemet ..... 5-24  
 Brukt bil/Vedlikehold av digitalnøkkel ..... 5-24  
 Digitalnøkkel (Kortnøkkel) ..... 5-20  
 Digitalnøkkel (smarttelefon) ..... 5-13

## I

**Informasjon** ..... 1-3  
**Informasjon om bilen** ..... 2-1  
**Infotainmentsystem** ..... 5-135  
 Antenne ..... 5-136  
 Bluetooth® trådløs teknologi ..... 5-137  
 Infotainmentsystem ..... 5-137  
 Rattfjernkontroller ..... 5-136  
 Talegjenkjenning ..... 5-137  
 USB-port ..... 5-135  
**Innebygd minnesystem** ..... 5-38  
 Enkel inn- og utstigning ..... 5-40  
 Henting av minneposisjoner ..... 5-39  
 Lagring av minneposisjoner ..... 5-39  
 Tilbakestilling av systemet ..... 5-39  
**Innsamling av kjøretøydata og hendelsesdataregistrering** ..... 1-7  
**Innvendig oversikt (venstrekjøring)** ..... 2-4  
**Instrumentpanel** ..... 4-1, 4-2  
 Instrumentpanelstyring ..... 4-4  
 Målere ..... 4-4  
 Meldinger om klyngedisplay ..... 4-22  
 Skiftindikator for reduksjonsgir ..... 4-8  
 Varsel- og indikatorlamper ..... 4-8  
**Intelligent fartsgrenseassistanse (ISLA)** ..... 7-59  
 Bruk av intelligent fartsgrenseassistanse ..... 7-62

Funksjonsfeil og begrensninger for intelligent fartsgrenseassistanse .....	7-64
Innstillinger for intelligent fartsgrenseassistanse .....	7-60
<b>Intelligent frontlyssystem (IFS)</b> .....	5-89
Systemdrift .....	5-90
Systemfeil og begrensninger .....	5-90
Systeminnstillinger .....	5-89

## K

<b>Kjølevæske</b> .....	9-8
Skifte kjølevæske .....	9-10
<b>Kjøre elbil</b> .....	1-56
Sjekk kjøreinformasjon for elbiler .....	1-58
Starte og stoppe bilen .....	1-56
<b>Kjøre med tilhenger</b> .....	6-59
Hvis du skal kjøre med tilhenger .....	6-60
Kjøre med tilhenger .....	6-65
Utstyr for å kjøre med tilhenger .....	6-64
Vedlikehold hvis du tauer tilhenger .....	6-68
<b>Kjørefeltassistanse (LFA)</b> .....	7-103
Bruk av kjørefeltassistanse .....	7-104
Funksjonsfeil og begrensninger for kjørefeltassistanse .....	7-106
Innstillinger for kjørefeltassistanse .....	7-103
<b>Kjøremodus integrert kontrollsystem (2WD)</b> .....	6-44
Kjøremodus .....	6-44
Kjøremodusfunksjoner .....	6-46
<b>Kjøremodus integrert kontrollsystem (4WD)</b> .....	6-47
Kjøremodus .....	6-47
Kjøremodusegenskaper .....	6-49
<b>Kjøretøy-innstillinger (infotainmentsystem)</b> .....	4-30
Innstilling av kjøretøyet ditt .....	4-30
<b>Kjøring med bilen</b> .....	6-1
<b>Kjøring om vinteren</b> .....	6-55
Snø- eller isforhold .....	6-55
Vinterforberedelser .....	6-58
<b>Klimaanelegg</b> .....	2-13
<b>Klimaanelegg, tilleggsfunksjoner</b> .....	5-118
Automatisk avfukting .....	5-120
Automatisk duggfjerning .....	5-119
Automatisk tørkefunksjon for klimaanelegg .....	5-118
Resirkulering av luft ved passering gjennom en tunnel .....	5-121
Resirkulert luft når spylervæsken har blitt brukt .....	5-121
<b>Klyngedisplay</b> .....	4-26
Klyngedisplaykontroll .....	4-26
Visningsmoduser .....	4-26
<b>Kollisjonspute – tilleggssikkerhetssystem</b> .....	3-45
Advarselsmerke for kollisjonspute .....	3-63
Dette kan du forvente etter at en kollisjonsputene er utløst .....	3-55
Hvorfor blir ikke kollisjonsputen utløst i en kollisjon? .....	3-57
Plassering av kollisjonsputene .....	3-48
Slik virker kollisjonsputesystemet .....	3-53

SRS-komponenter .....	3-47
SRS-varselampe (tilleggssikkerhetssystem) .....	3-56
Tilleggssikkerhetsregler .....	3-63
Vedlikeholde SRS .....	3-62
<b>Kompressoretikett på klimaanlegget .....</b>	<b>2-18</b>
<b>Kupélylys .....</b>	<b>5-95</b>
AUTO-slukking av kupélylys .....	5-95
Bagasjeromslys .....	5-98
Bakre lys .....	5-96
Frontlykter .....	5-96
Hanskeromlys .....	5-97
Lampe i fremre bagasjerom .....	5-98
Omgivelseslys .....	5-97
Sminkespeilys .....	5-97

## L

<b>Lading av elbilen .....</b>	<b>1-12</b>
Bruk av en bærbar lader (ICCB) .....	1-27
Bruk av likestrømlader .....	1-24
Bruk av vekselstrømlader .....	1-22
Sikkerhetsregler for lading av elbilen .....	1-12
Sjekk grunnleggende informasjon om lading av elbilen .....	1-16
Stopp lading umiddelbart .....	1-33
<b>Luftfilter for kupé .....</b>	<b>9-13</b>
Bytte av filter .....	9-13
Filterinspeksjon .....	9-13
<b>Luke for elektrisk lading .....</b>	<b>5-78</b>
<b>Lyspærer .....</b>	<b>9-41</b>
Justere frontlysene (gjelder Europa) .....	9-44
Skifte av lyspære i registreringskiltlys .....	9-48
Skifte høyt montert stopplys .....	9-48
Skifte innvendig lyspære .....	9-49
Skifte lyspære i fremre bagasjerom .....	9-49
Utskifting av bakre kombinasjonslys .....	9-47
Utskifting av frontlys, posisjonslys, blinklys, kjørellys på dagtid (DRL) .....	9-42
Utskifting av sideblinklys .....	9-44
<b>Lyspærewattforbruk .....</b>	<b>2-11</b>

## M

<b>Manuell fartsgrenseassistanse (MSLA) .....</b>	<b>7-57</b>
Bruk av manuell fartsgrenseassistanse .....	7-57
<b>Merknad om åpen kildekode .....</b>	<b>2-18</b>
<b>Merknad om førerassistansesystem .....</b>	<b>7-4</b>
<b>Minnesetekonfigurasjon .....</b>	<b>5-41</b>
Henting av minneposisjoner .....	5-41
Lagring av minneposisjoner .....	5-41
<b>Motornummer .....</b>	<b>2-17</b>
<b>Motorrom .....</b>	<b>9-3</b>
<b>Mottiltak for ulykker eller brann .....</b>	<b>1-68</b>

Andre forholdsregler for ulykker med elbilen .....	1-70
Hvis elbilen er nedsenket .....	1-68
Hvis elbilen må taues .....	1-69
I tilfelle elbilen tar fyr .....	1-68

## N

<b>Navigasjonsbasert smart hastighetskontroll (NSCC)</b> .....	7-98
Begrensninger for navigasjonsbasert smart hastighetskontroll .....	7-100
Bruk av navigasjonsbasert smart hastighetskontroll .....	7-99
Innstillinger for navigasjonsbasert smart hastighetskontroll .....	7-98
<b>Nødsituasjoner</b> .....	8-1
<b>Nødvere</b> .....	8-21
Brannslukningsapparat .....	8-21
Dekktrykksmåler .....	8-22
Førstehjelpssett .....	8-22
Varseltrekant .....	8-22

## O

<b>Om «Komme i gang med ditt elektriske kjøretøy»</b> .....	1-8
<b>Oppbevaringsrom</b> .....	5-122
Hanskerom .....	5-124
Oppbevaringsrom i midtkonsoll .....	5-123
<b>Oppdatering av OTA for bilens system</b> .....	5-82
Forberedelse av programvareoppdatering .....	5-82
Godkjenning av programvareoppdatering .....	5-82
Nedlasting av programvare .....	5-82
Oppdatering av programvare .....	5-83
<b>Oversikt over midtkonsollen (venstrekjøring)</b> .....	2-6
<b>Oversikt over motorrommet</b> .....	2-9
<b>Oversikt over rattkontroll</b> .....	2-8
<b>Overvåkning med 360-graders visning (SVM)</b> .....	7-122
Bruk av overvåkningssystem med 360-graders visning .....	7-124
Funksjonsfeil og begrensninger for overvåkningssystem med 360-graders visning .....	7-127
Innstillinger for overvåkningssystem med 360-graders visning .....	7-123
<b>Overvåkningssystem bakover (RVM)</b> .....	7-118
Bruk av overvåkningssystem bakover .....	7-120
Funksjonsfeil og begrensninger for overvåkningssystem bakover .....	7-122
Innstillinger for overvåkningssystem bakover .....	7-119
<b>Overvåkningssystem for dekktrykk (TPMS)</b> .....	8-7
Kontrollere dekktrykk .....	8-7
Overvåkningssystem for dekktrykk .....	8-8
Posisjonslampe for lavt dekktrykk og varselampe for lavt dekktrykk .....	8-9
Skifte dekk med TPMS .....	8-10
TPMS funksjonsfeilindikator .....	8-10
Varsellampe for lavt dekktrykk .....	8-9

## P

<b>Pan-European eCall-system (FOR EUROPA)</b> .....	8-23
Informasjon om databehandling (for Europa) .....	8-26

Pan-europeisk eCall-system (for EUROPA) .....	8-27
<b>Panoramatak</b> .....	5-65
Tilbakestilling av panoramataket .....	5-67
<b>Panser</b> .....	5-68
Åpne panseret .....	5-68
Lukke panseret .....	5-68
<b>Praktiske funksjoner</b> .....	5-1

## R

<b>Ratt</b> .....	5-42
Haptisk advarsel/Vibrasjonsvarsel for rattet .....	5-44
Horn .....	5-44
Motordrevet Varsellampe for Servostyring (MDPS) .....	5-42
Oppvarmet ratt .....	5-43
Vippe- /teleskopratt .....	5-43
<b>Reduksjonsgirkasse</b> .....	6-8
Bruk av reduksjonsgirkasse .....	6-8
Gode kjørevaner .....	6-13
Meldinger om klyngedisplay .....	6-12
<b>Reduksjonsgjølje</b> .....	9-12
<b>Regenerativt bremsesystem</b> .....	6-14
Begrensninger i regenerativt bremsesystem .....	6-15
Bruk av i-PEDAL .....	6-17
Bruk av regenerativt bremsesystem .....	6-14
Kjøring med én pedal .....	6-16
<b>RETURNERE BRUKTE BILER (FOR EUROPA)</b> .....	1-6

## S

<b>Samsvarserklæring</b> .....	2-18, 7-190
Frontradar .....	7-190
Hjørneradar foran / Hjørneradar bak .....	7-193
<b>Seter</b> .....	3-4
Baksete .....	3-15
Forseter .....	3-7
Hodestøtte .....	3-18
Luftventilerte seter .....	3-23
Setevarmere .....	3-22
Sikkerhetsregler .....	3-6
<b>Seter og sikkerhetssystem</b> .....	3-1
<b>Sikkerhetsbelter</b> .....	3-24
Ekstra sikkerhetsregler for sikkerhetsbelter .....	3-31
Sikkerhetsbeltesystem .....	3-27
Sikkerhetsregler ved bruk av sikkerhetsbelter .....	3-24
Ta vare på sikkerhetsbeltene .....	3-34
Varsellampe for sikkerhetsbelte .....	3-25
<b>Sikkerhetsmeldinger</b> .....	1-5
<b>Sikringer</b> .....	9-28
Beskrivelse av sikringer/relépanel .....	9-31
Bytte av sikring i motorrompanel .....	9-29

Bytte av sikring på instrumentpanelet .....	9-29
<b>Skilt med bilens identifikasjonsnummer</b> .....	2-16
<b>Skjerm for blindsonervisning (BVM)</b> .....	7-77
Bruk av skjermen for blindsonervisning .....	7-78
Funksjonsfeil for skjermen for blindsonervisning .....	7-78
Innstillinger for skjermen for blindsonervisning .....	7-77
<b>Slik bruker du denne instruksjonsboken</b> .....	1-4
<b>Smart bakluke</b> .....	5-76
Bruk av smart bakluke .....	5-76
Deaktivering av smart bakluke .....	5-77
Registreringsområde .....	5-77
<b>Smart hastighetskontroll (SCC)</b> .....	7-82
Bruk av smart hastighetskontroll .....	7-84
Funksjonsfeil og begrensninger for smart hastighetskontroll .....	7-93
Innstillinger for smart hastighetskontroll .....	7-83
<b>Speil</b> .....	5-45
Innvendig bakspeil .....	5-45
Ryggeparkeringshjelp .....	5-54
Utvendige sidespeil .....	5-52
<b>Spesielle kjøreforhold</b> .....	6-51
Farlige kjøreforhold .....	6-51
Gyng bilen .....	6-51
Jevn kjøring i svinger .....	6-52
Kjøre om natten .....	6-52
Kjøring i oversvømte områder .....	6-53
Kjøring i regn .....	6-52
Kjøring på motorvei .....	6-53
Reduserer risikoen for velting .....	6-54
<b>Spylervæske</b> .....	9-12
Sjekk nivå av spylervæske .....	9-12
<b>START/STOPP-knappen</b> .....	6-4
Fjernstart .....	6-8
Posisjoner for start/stopp-knappen .....	6-5
Slå av bilen .....	6-7
Starte bilen .....	6-6
<b>System for assistanse for motorveikjøring (HDA)</b> .....	7-107
Betjening av systemet for assistanse for motorveikjøring .....	7-109
Funksjonsfeil og begrensninger for systemet for assistanse for motorveikjøring .....	7-116
Innstillinger for assistanse for motorveikjøring .....	7-108
<b>System for smart regenerering</b> .....	6-18
Betjening av systemet for smart regenerering .....	6-19
Forholdsregler for smart regenereringssystem .....	6-21
Innstillinger for smart regenereringsnivå .....	6-19
Sensorer foran (radar foran) .....	6-20
Sett systemet for smart regenerering på pause .....	6-20
System for smart regenerering av/på .....	6-18
Systemadvarsel på grunn av sensorproblemer .....	6-21

## T

<b>Tauing</b> .....	8-19
---------------------	------

Avtagbar tauekrok .....	8-20
Slepetjeneste .....	8-19
<b>Tilgjengelig vekt for fremre bagasjerom</b> .....	2-14
<b>Tyverialarmsystem</b> .....	5-33

## U

<b>Utstyr i kupéen</b> .....	5-124
Gulvmattefeste(r) .....	5-131
Instrumentpanel på siden .....	5-128
Kleskrok .....	5-131
Koppholder .....	5-124
Lastebrett .....	5-134
Lastenettholder .....	5-132
Sikkerhetsskjerm for bagasjerommet .....	5-133
Solskjerm .....	5-125
Solskjerming på sidevinduer bak .....	5-132
Strømuttak .....	5-126
Trådløst system for smarttelefonlading .....	5-128
USB-lader .....	5-127
Vehicle-to-Load (V2L) .....	5-130
<b>Utvendig oversikt (sett bakfra)</b> .....	2-3
<b>Utvendig oversikt (sett forfra)</b> .....	2-2
<b>Utvendige lys</b> .....	5-85
Batterisparingsfunksjon .....	5-87
Blinklys og filskiftesignaler .....	5-87
Bruk av fjernlys .....	5-86
Bryter for høydejustering av lykter .....	5-88
Forsinkelsesfunksjon for frontlykter .....	5-88
Indikatorlampe for tåkelys bak .....	5-87
Kjørellys på dagtid (DRL) .....	5-89
Kupébelysning .....	5-89
Lyskontroll .....	5-85

## V

<b>Varsel for sikker utgang (SEW)</b> .....	7-47
Bruk av Varsel for sikker utgang .....	7-48
Funksjonsfeil og begrensninger for Varsel for sikker utgang .....	7-49
Innstillinger for Varsel for sikker utgang .....	7-47
<b>Varselblinklys</b> .....	8-2
<b>Ved nødtilfelle under kjøring</b> .....	8-2
Hvis du har et flatt dekk mens du kjører .....	8-3
Hvis motoren stanser ved et veiskille eller kryss .....	8-2
Hvis motoren stopper under kjøring .....	8-2
<b>Vedlikehold</b> .....	9-1
<b>Vedlikehold av inn- og utvendig finish</b> .....	9-51
Innvendig pleie .....	9-56
Utvendig pleie .....	9-51
<b>Vedlikeholdsservice</b> .....	9-4
Eierens ansvar .....	9-4



Eierens vedlikeholdsregler .....	9-4
<b>Viktige sikkerhetsregler</b> .....	3-2
Bruk alltid sikkerhetsbeltet .....	3-2
Distraksjon av sjåfør .....	3-2
Du må aldri kombinere alkohol eller medikamenter med kjøring .....	3-3
Farer med kollisjonsputer .....	3-2
Hold bilen i god stand .....	3-3
Kontroller hastigheten .....	3-3
Sikre alle barn .....	3-2
<b>Vinduer</b> .....	5-61
Elektriske vinduer .....	5-62
<b>Vindusviskere og spylere</b> .....	5-99
Bakvindusvisker og spylervæske .....	5-102
frontrutespylere .....	5-101
Vindusvisker på frontrute .....	5-100
Vindusviskere bak .....	5-102
<b>Viskerblader</b> .....	9-14
Bladinspeksjon .....	9-14
Skifte blader .....	9-14