

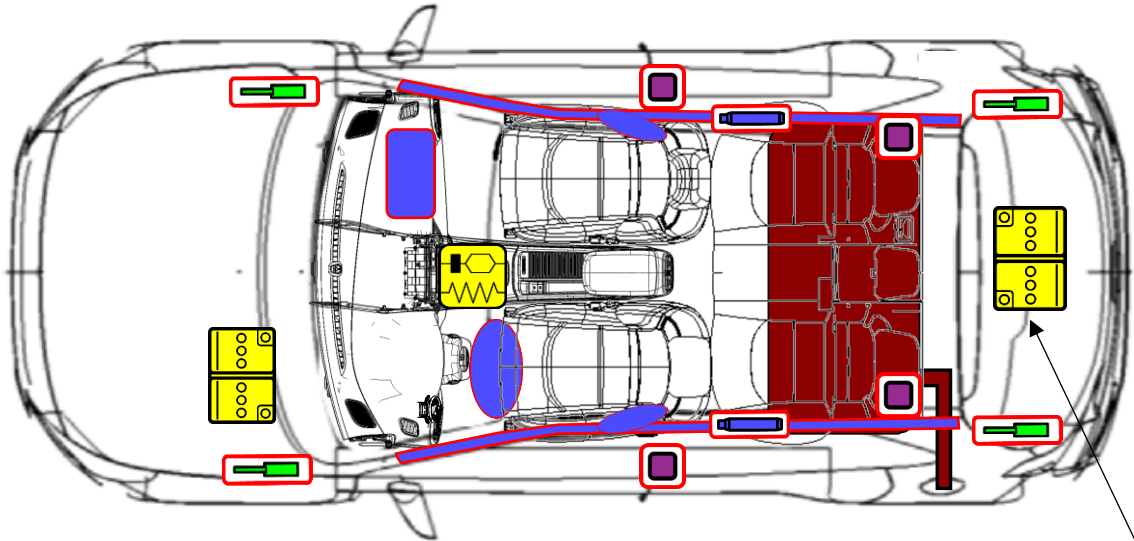

Hyundai i30

Hatchback, 5 porte
Dal 2024



48 V
Ioni di litio

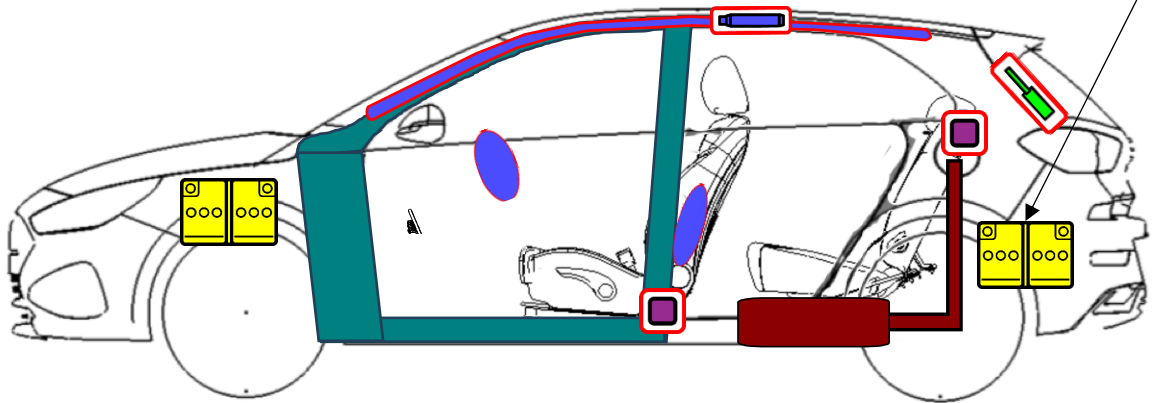

	Airbag		Generatore di gas per airbag		Pre-tensionatore della cintura di sicurezza		Scheda elettronica SRS		
	Batteria a bassa tensione		Pistoncino a gas / Molla precaricata		Zona ad alta resistenza		Serbatoio del carburante		

1. Identificazione / riconoscimento

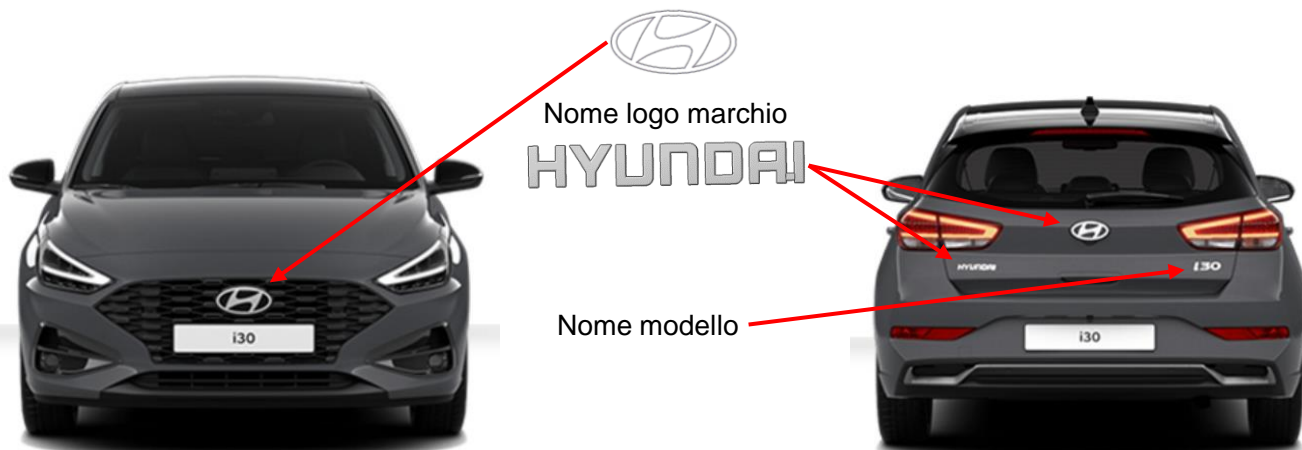

2. Immobilizzazione / stabilizzazione / sollevamento

Immobilizzazione:



1. Bloccare le ruote e tirare l'interruttore **EPB** per inserire il freno di stazionamento.
2. Per i veicoli automatici portare il pulsante del cambio alla posizione di parcheggio (P).

Per stabilizzare il veicolo, sollevare e supportare in quattro punti direttamente sotto i montanti anteriore e posteriore utilizzando blocchi in legno o oggetti equivalenti

Punti di sollevamento sotto il veicolo:

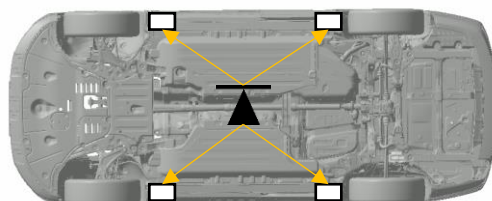

3. Disattivazione dei pericoli diretti / regolamenti di sicurezza

Batteria 12 V a bassa tensione:



Accesso:

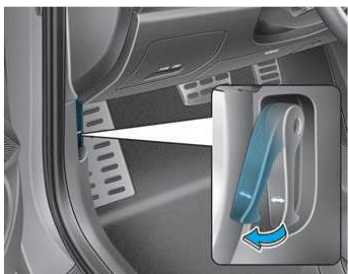

Tirare la leva di rilascio per sbloccare il cofano. Il cofano dovrebbe aprirsi leggermente.

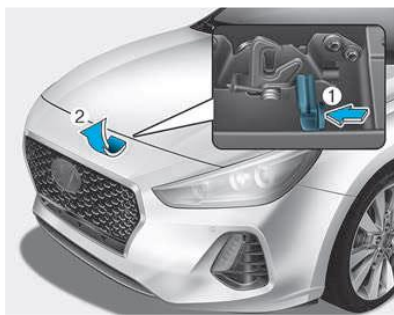

Sollevare leggermente il cofano, spingere verso l'alto il fermo secondario (1) all'interno della parte centrale del cofano e alzare il cofano (2).

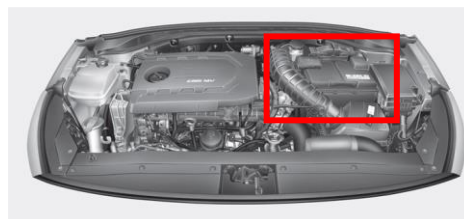

Batteria da 12 V nel vano motore

Disattivazione:

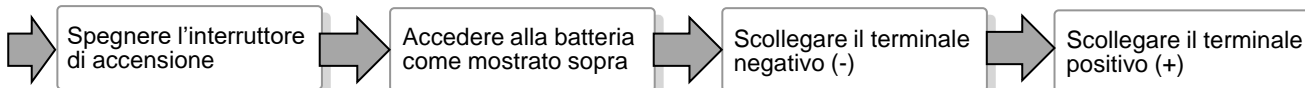

Batteria [IONI DI LITIO] da 48 V:

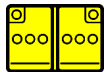

Accesso:



Aprire il portellone posteriore

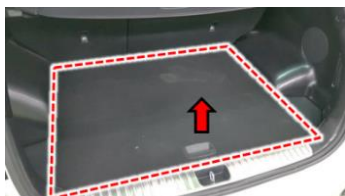

Rimuovere la copertura del vano bagagli



Rimuovere la schiuma del vano bagagli



Disattivazione:

Scollegare la batteria da 12 V (mostrata a pagina 2) nel cofano

Attendere 10 minuti e accedere alla batteria da 48 V mostrata in alto

Scollegare il cavo (+) da 12 V dal pacco batterie da 48 V

Scollegare il cavo (-) da 48 V e il cavo (+) nell'ordine e il cavo BMS ESTN



4. Accesso agli occupanti

Regolazione del piantone dello sterzo:

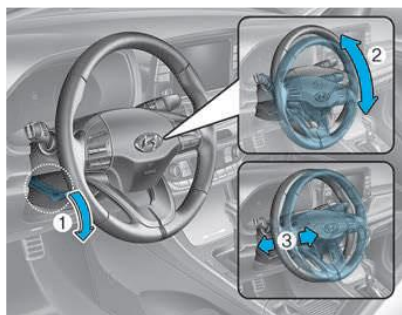

Regolazione del sedile:

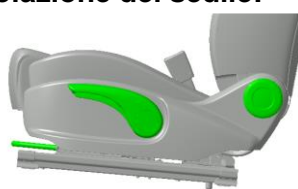

MANUALE

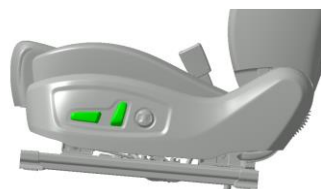

ELETTRICA

Vetro:

- ①: Laminato
- ②③④: Temperato

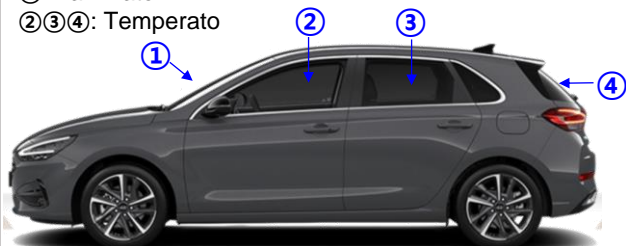

Carrozzeria veicolo → Acciaio rinforzato

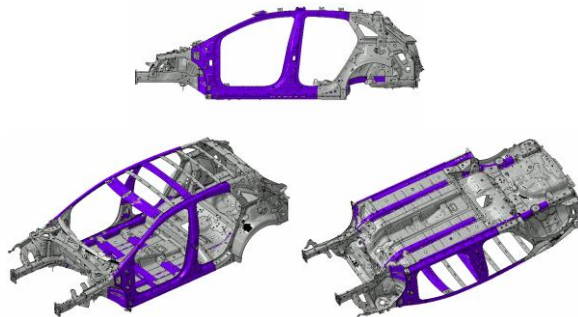

5. Immagazzinamento energia / liquidi / gas / solidi

	 	50 l	
	 	12 V	R-1234yf 450 g
Ioni di litio	 	48 V	



SE SONO PRESENTI PERDITE DI LIQUIDO REFRIGERANTE DAL PACCO BATTERIE, QUEST'ULTIMO PUÒ DIVENTARE INSTABILE CON RISCHIO DI SOVRACCARICO TERMICO. CONTROLLARE LA TEMPERATURA DEL PACCO BATTERIE CON UNA TERMOCAMERA

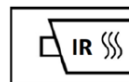

6. In caso d'incendio



Utilizzare grandi quantità di acqua

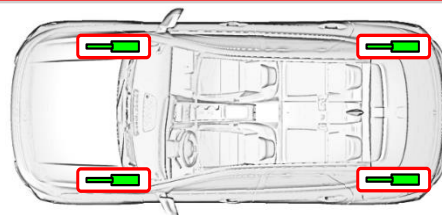

RI-ACCENSIONE DELLA BATTERIA!

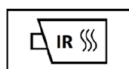

Pistoncino a gas!



Rischio di effetto missile di cofano e portellone posteriore.

7. In caso di immersione



Non toccare nessuno dei componenti o dei cavi da 48 V, poiché potrebbe verificarsi un rischio di folgorazione. Intervenire sul veicolo solo dopo averlo tirato fuori dall'acqua.



8. Traino / trasporto / stazionamento

OK

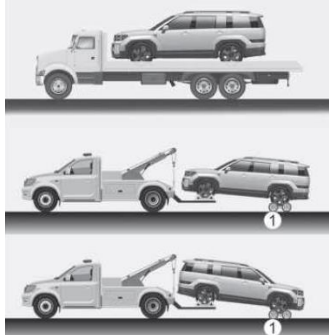

Avviso: si consiglia l'uso di carrelli con ruote (1) o pianale. Utilizzare un sollevatore delle ruote o un'attrezzatura a pianale.

Non OK

1



2



Avviso: non trainare con un'attrezzatura del tipo a imbracatura (1). Non trainare il veicolo con le ruote anteriori che toccano terra, poiché potrebbero verificarsi danni al veicolo (2).

Traino - Gancio

Anteriore:

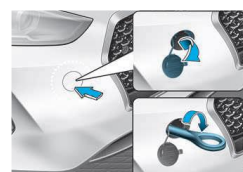

Posteriore:

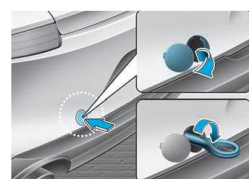

Il gancio di traino si trova nella cassetta degli attrezzi nel bagagliaio

9. Informazioni aggiuntive importanti

10. Spiegazione dei pittogrammi utilizzati

	Veicolo a benzina		Serbatoio benzina/etanolo		Cofano
	Attenzione pericolo generico		Componente di aria condizionata		Bagagliaio
	Corrosivi		Pericoloso per la salute umana		Infiammabile
	Esplosivo		Tossicità acuta		Pericolo per l'ambiente
	Utilizzare la termocamera ad infrarossi		Utilizzare l'acqua per spegnere l'incendio		Attenzione, elettricità