

48 V
Ιόντων-λιθίου

	Αερόσακος		Γεννήτρια αερίου		Τεντωτήρας για ζώνες ασφαλείας		Μονάδα ελέγχου SRS		
	Μπαταρία χαμηλής τάσης		Αποσβεστήρας αερίου / Προεντεταμένο ελατήριο		Περιοχή υψηλής αντοχής		Δεξαμενή καύσιμου		

1. Ταυτοποίηση / Αναγνώριση



2. Ακίνητοποίηση / Σταθεροποίηση / Ανύψωση

Ακίνητοποίηση:



1. Μπλοκάρτε τους τροχούς και τραβήξτε τον διακόπτη **EPB** για να ενεργοποιήσετε το φρένο στάθμευσης.
2. Στα αυτόματα οχήματα, ορίστε το κουμπί ταχυτήτων στη θέση στάθμευσης (P).

Για σταθεροποίηση του οχήματος, στερεώστε σε τέσσερα σημεία ακριβώς κάτω από την μπροστινή και την πίσω κολόνα χρησιμοποιώντας ξύλινα μπλοκ ή αντίστοιχα αντικείμενα.

Σημεία ανύψωσης στο κάτω μέρος του οχήματος:

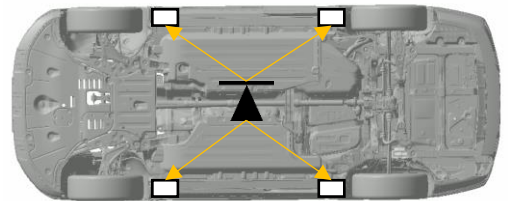

3. Εξουδετέρωση άμεσων κινδύνων / κανονισμός ασφαλείας

Μπαταρία χαμηλής τάσης 12 V:  

Πρόσβαση:

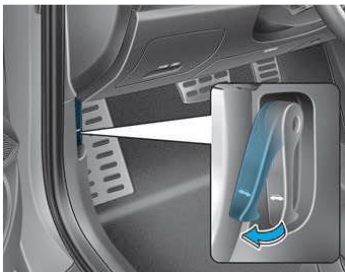

Τραβήξτε τον μοχλό απασφάλισης για να απασφαλίσετε το καπό. Το καπό θα πρέπει να ανασηκωθεί ελαφρά αυτόματα.

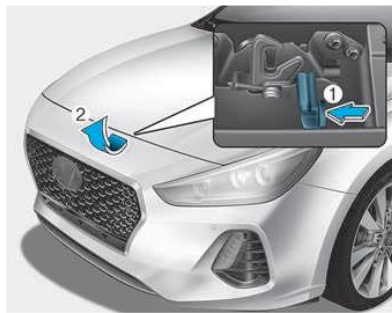

Σηκώστε ελαφρά το καπό, πιέστε προς τα πάνω το δευτερεύον μάνταλο (1) που βρίσκεται εσωτερικά, στο μέσον του καπό και σηκώστε το καπό (2).

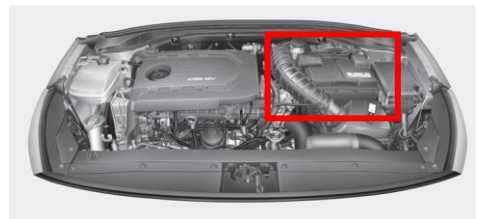

Η μπαταρία 12 V στον χώρο του κινητήρα

Απενεργοποίηση:

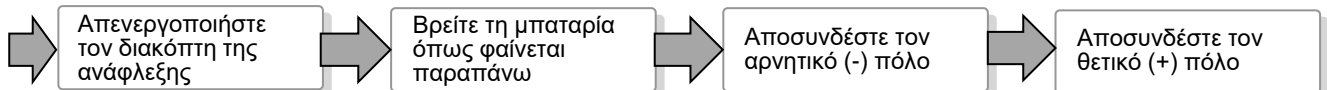

Μπαταρία [ΙΟΝΤΩΝ ΛΙΘΙΟΥ] 48 V:

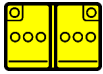

Πρόσβαση:

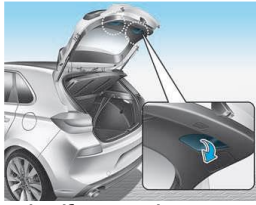

Ανοίξτε την πόρτα του χώρου αποσκευών

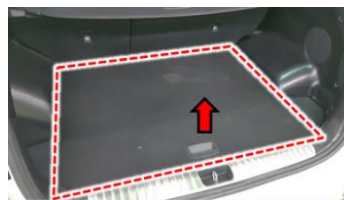

Αφαιρέστε το κάλυμμα του χώρου αποσκευών

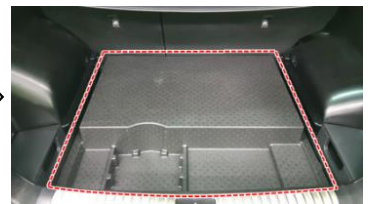

Αφαιρέστε την αφρώδη επένδυση



Απενεργοποίηση:

Αποσυνδέστε τη μπαταρία 12 V (φαίνεται στη σελ. 2) κάτω από το καπό

Περιμένετε 10 λεπτά και κατόπιν βρείτε τη μπαταρία 48 V που φαίνεται παραπάνω

Αποσυνδέστε το καλώδιο 12 V (+) από τη μπαταρία 48 V

Αποσυνδέστε κατά σειρά τα καλώδια 48 V (-) και (+) και το καλώδιο BMS ESTN



4. Πρόσβαση στους Επιβαίνοντες

Ρύθμιση κολόνας τιμονιού:

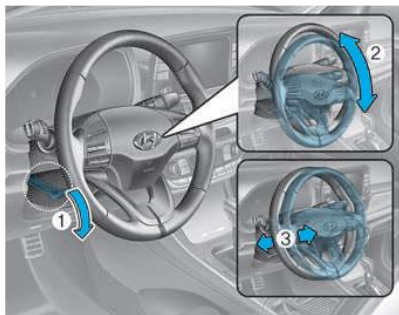

Ρύθμιση καθίσματος:

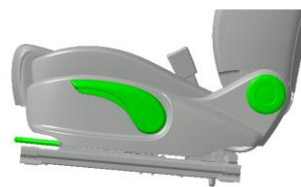

ΧΕΙΡΟΚΙΝΗΤΗ

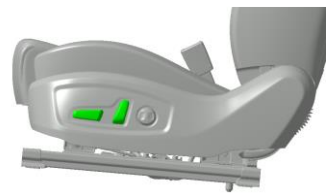

ΗΛΕΚΤΡΙΚΗ

Κρύσταλλο:

- ①: Πολυστρωματικό
- ②③④: Σκληρυμένο



Πλαίσιο οχήματος → Σκληρυμένος χάλυβας

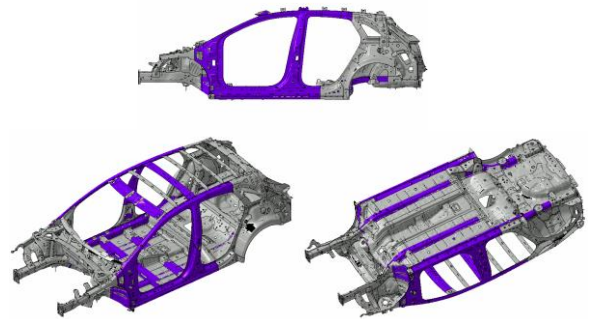

5. Αποθηκευμένη Ενέργεια / υγρά / αέρια / στερεά

		50 l	
		12 V	R-1234yf 450 g
Ιόντων-λιθίου		48 V	



ΕΑΝ ΔΙΑΡΡΕΥΣΕΙ ΨΥΚΤΙΚΟ ΑΠΟ ΤΗΝ ΜΠΑΤΑΡΙΑ, ΜΠΟΡΕΙ ΝΑ ΓΙΝΕΙ ΑΣΤΑΘΕΣ ΜΕ ΚΙΝΔΥΝΟ ΘΕΡΜΙΚΗΣ ΔΙΑΦΥΓΗΣ. ΕΛΕΓΞΤΕ ΤΗ ΘΕΡΜΟΚΡΑΣΙΑ ΤΗΣ ΜΠΑΤΑΡΙΑΣ ΜΕ ΘΕΡΜΙΚΗ ΚΑΜΕΡΑ

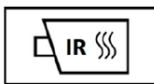

6. Σε περίπτωση Πυρκαγιάς



Χρησιμοποιήστε μεγάλη ποσότητα νερού

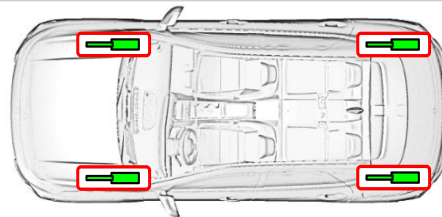

ΕΚ ΝΕΟΥ ΑΝΑΦΛΕΞΗ ΜΠΑΤΑΡΙΑΣ!

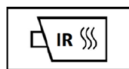

Αμορτισέρ αερίου!



Κίνδυνος εκσφενδονισμού για καπό και πόρτα χώρου αποσκευών.

7. Σε περίπτωση Βύθισης



Μην αγγίζετε κανένα εξάρτημα ή καλώδιο 48 V, καθώς υπάρχει κίνδυνος ηλεκτροπληξίας. Πραγματοποιήστε εργασίες στο όχημα, μόνο αφού αυτό απομακρυνθεί από το νερό.



8. Ρυμούλκηση / Μεταφορά / Αποθήκευση

Σωστό

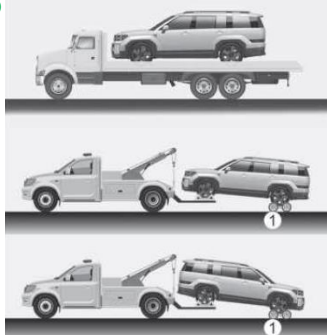

Σημείωση: Συνιστάται η χρήση καροτσιών μεταφοράς (1) ή πλατφόρμας. Χρησιμοποιήστε εξοπλισμό ανύψωσης τροχών ή πλατφόρμας.

Λάθος

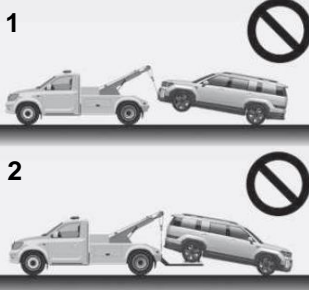

Σημείωση: Μην ρυμουλκείτε με εξοπλισμό τύπου αρτάνης (1). Μην ρυμουλκείτε με τους εμπρός τροχούς στο έδαφος, καθώς αυτό μπορεί να προκαλέσει ζημιά στο όχημα (2).

Ρυμούλκηση - Άγκιστρο

Μπροστά:

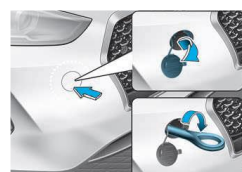

Πίσω:

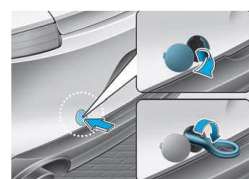

Το άγκιστρο ρυμούλκησης βρίσκεται στην εργαλειοθήκη στον χώρο αποσκευών

9. Σημαντικές λοιπές πληροφορίες

10. Επεξήγηση Εικονιδίων

	Όχημα βενζίνης		Δεξαμενή καυσίμων, βενζίνη / αιθανόλη		Κάλυμμα κινητήρα
	Γενικό προειδο-ποιητικό σήμα		Αέριο κλιματιστικού		Πορτμπαγκάζ
	Διαβρωτικά		Επικίνδυνο για την ανθρώπινη υγεία		Εύφλεκτο
	Εκρηκτικό		Οξεία τοξικότητα		Κίνδυνος για το περιβάλλον
	Χρησιμοποιήστε θερμική υπέρυθρη κάμερα		Χρησιμοποιήστε νερό για να σβήσετε τη φωτιά		Προειδοποίηση, ηλεκτρική ενέργεια