

	Airbag		Inflador de gas almacenado		Pretensor para cinturones de seguridad		Unidad de control SRS		Sistema activo de protección de peatones
	Sistema automático de protección antivuelco		Muelle de gas / muelle precargado		Zona de alta resistencia		Zona que requiere atención especial		Componente de alto voltaje
	Batería con bajo voltaje		Ultra-condensador, bajo voltaje		Depósito de gasolina		Depósito de gas		Valor de seguridad
	Pack de batería, alta tensión		Cable de potencia de alta tensión		Dispositivo de alto voltaje que desconecta la alta tensión		Caja de fusibles que desactiva la alta tensión		Ultra-condensador de alta tensión

1. Identificación / reconocimiento



Emblema de la marca

STARIA

Nombre del modelo de coche



Emblema de la marca

HTRAC

Tracción a las cuatro ruedas



2. Inmovilización / estabilización / elevación

■ Inmovilización

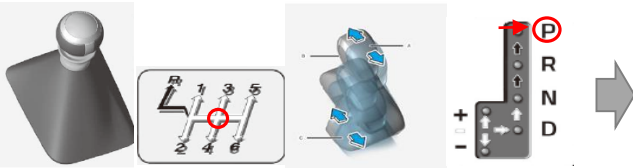

TM

AT(SBC)

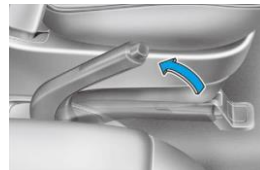

1. Mueva la palanca de cambios a el N(MT) / P(AT/SBC)

2. Tire del interruptor para ajustar el freno de estacionamiento.



AT(SBW)



1. Pulse el botón P

2. Tire del interruptor para ajustar el freno de estacionamiento.

■ Posiciones de elevación en los bajos del coche

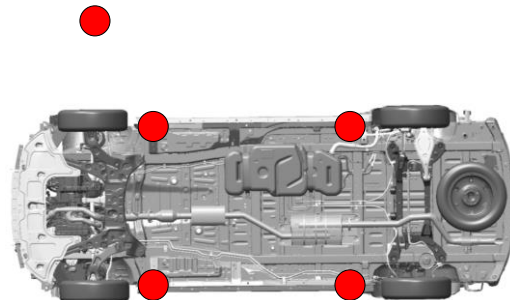
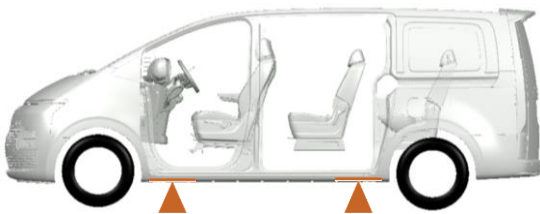

No coloque apoyos como bloques de madera o bolsas elevadoras de aire de rescate bajo el sistema de escape, el sistema de combustible o los cables de alimentación de alta tensión. Un fallo puede provocar un incendio, una descarga eléctrica o una fuga de gas.

3. Desactivar los riesgos directos / normas de seguridad

■ Acceso a batería de 12V

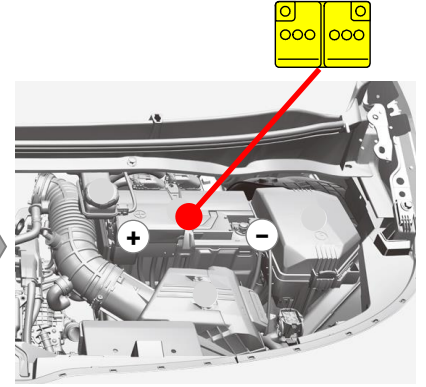
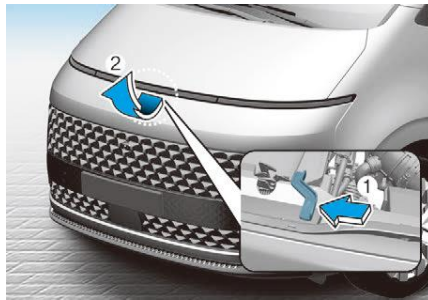
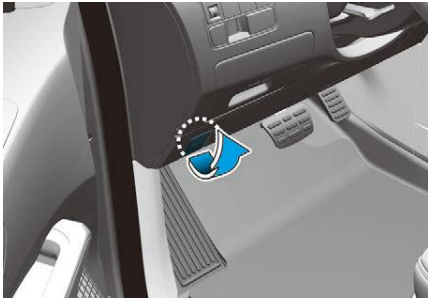
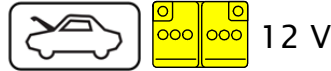

1. Tire de la palanca de desbloqueo para desenganchar el capó. El capó debería abrirse ligeramente.

2. Vaya a la parte delantera del vehículo, levante el capó ligeramente, empuje el pestillo secundario hacia arriba (1) y levante el capó (2).

Batería en la sala de máquinas

■ Procedimiento de desactivación

① Encender apagar

② Desconecte el terminal (-) negativo

③ Desconecte el terminal (+) positivo

■ Cristal

1 : laminado
2-5 : templado



■ Carrocería del vehículo

Acero endurecido

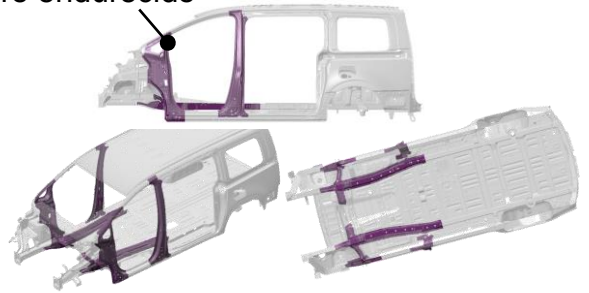

■ Ajuste de la columna de dirección ■ Ajuste del asiento

Tipo manual

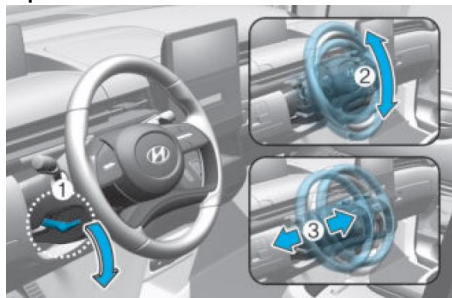

- Tire hacia abajo de la palanca de desbloqueo de la cerradura (①)
- Ajuste el ángulo del volante (②) y la altura (③)

1ª fila: mecánico



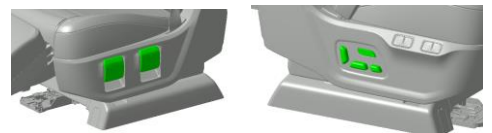

2ª fila: mecánico



3ª fila: mecánico



5. Energía almacenada / líquidos / gases / sólidos

		<p>max. 75 l</p>
		<p>12 V</p>

6. En caso de incendio

■ Puntal de gas



Riesgo de efecto misil de la compuerta trasera.

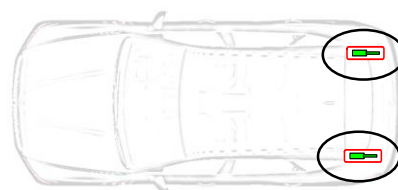

8. Remolque / transporte / almacenamiento

Correcto:

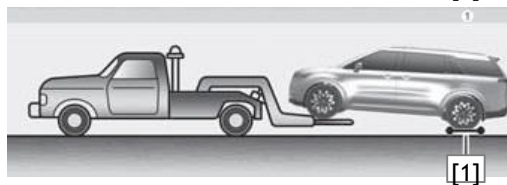
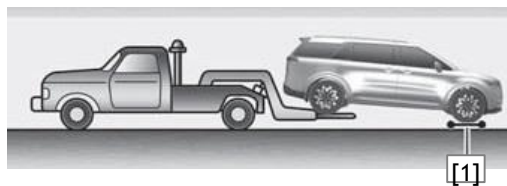
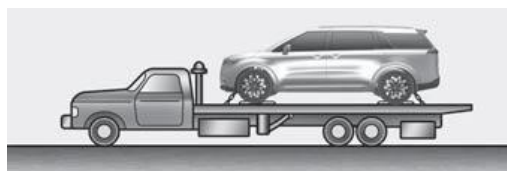

Incorrecto:



[1]: Plataforma rodante

Aviso: El vehículo con tracción a las cuatro ruedas debe remolcarse sin que ninguna rueda toque el suelo, ya sea con un camión remolque o utilizando plataformas rodantes.