

Nur Liftup-Typ

	Airbag		Gasgenerator		Gurtstraffer		SRS-Steuergerät		Aktives Fußgänger-schutzsystem
	Automatisches Überrollschutzsystem		Gasdruckfeder / Vorgespannte Feder		Hochbelastbarer Bereich		Besonders zu beachtender Bereich		Hochspannungs-Komponente
	Batterie Niederspannung		Ultrakondensator, Niederspannung		Kraftstofftank		Gastank		Sicherheitswert
	Batteriepaket, Hochspannung		Hochspannungskabel		Hochspannungsgerät zur Abschaltung der Hochspannung		Sicherungskasten zur Abschaltung der Hochspannung		Hochspannungs-Ultrakondensator

# 1. Identifizierung / Erkennung



**STARIA**

Name des Fahrzeugmodells

**STARIA**

Name des Fahrzeugmodells



Markenlogo



Allradantrieb



Markenlogo



Markenlogo



# 2. Immobilisierung / Stabilisierung / Heben

## ■ Immobilisierung



MT



AT(SBC)

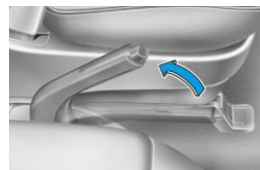

1. Stellen Sie den Schalthebel auf N(MT) / P(AT/SBC)
2. Ziehen Sie den Schalter, um die Feststellbremse einzustellen.



AT(SBW)



1. Drücken Sie die Taste P
2. Ziehen Sie den Schalter, um die Feststellbremse einzustellen.

## ■ Hebepositionen am Fahrzeugunterboden ●

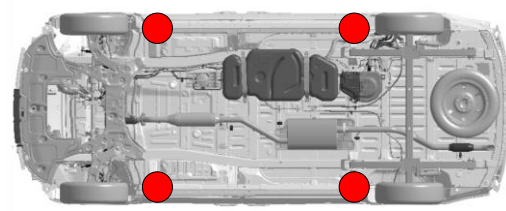

Legen Sie keine Hilfsmittel, wie z. B. Holzblöcke oder Lufttrettungstaschen, unter das Auspuffsystem, das Kraftstoffsystem oder die Hochspannungskabel. Das Versagen führt zu Feuer, Stromschlag oder Gasaustritt.

### 3. Direkte Gefahren beseitigen / Sicherheitsvorschriften

#### ■ Zugang zur 12-V-Batterie

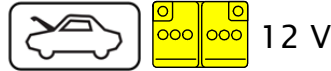

12 V

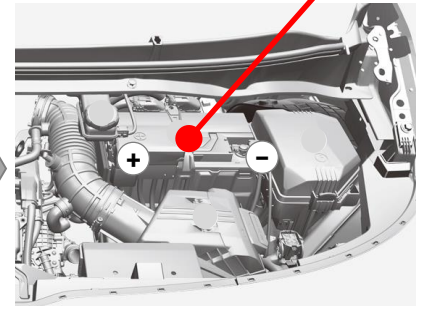
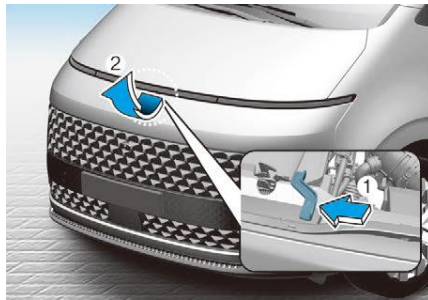
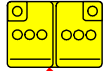

1. Ziehen Sie den Entriegelungshebel zur Entriegelung der Motorhaube. Die Motorhaube sollte leicht aufspringen.

2. Gehen Sie zur Vorderseite des Fahrzeugs, heben Sie die Motorhaube leicht an, drücken Sie die zweite Verriegelung (1) zur Seite und heben Sie die Haube (2) an.

Batterie im Motorraum

#### ■ Verfahren zur Abschaltung

① Schalten Sie die Zündung aus

② Klemmen Sie den Minuspol (-) ab

③ Klemmen Sie den Pluspol (+) ab

#### ■ Glas

1 : Beschichtet

2-5 : Gehärtet



#### ■ Karosserie

Gehärteter Stahl



#### ■ Lenksäulenverstellung

Manuell

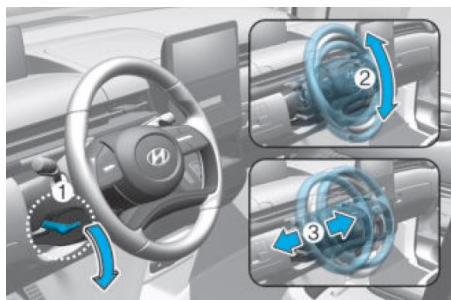



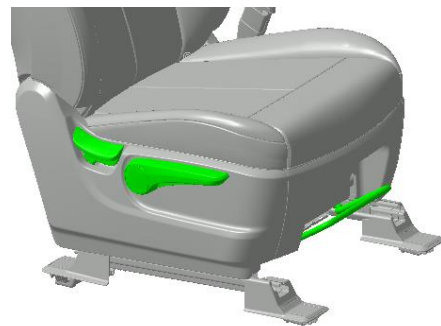

- Ziehen Sie den Entriegelungshebel nach unten (①)
- Stellen Sie den Winkel (②) und die Höhe (③) des Lenkrads ein

#### ■ Sitzverstellung

1. Reihe: Mechanisch

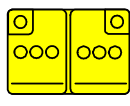

## 5. Gespeicherte Energie / Flüssigkeiten / Gase / Feststoffe

		max. 75 l
		12 V

## 6. Im Brandfall

### ■ Gasdruckfeder



Gefahr der Geschosswirkung der Heckklappe.  
(nur bei Liftup-Typ, gilt nicht für Twinswing-Typ)

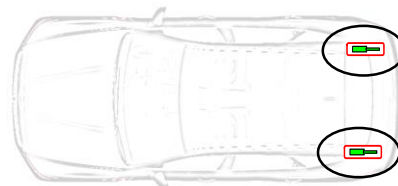

## 8. Abschleppen / Transport / Lagerung

### OK:

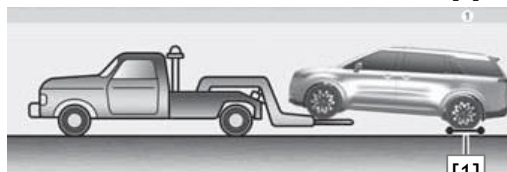
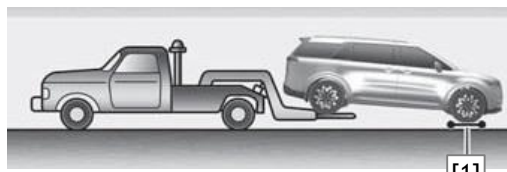
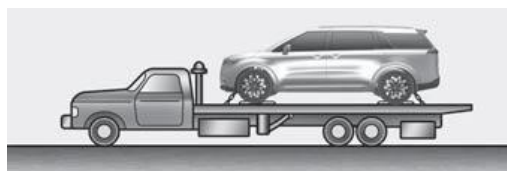

### Nicht OK:

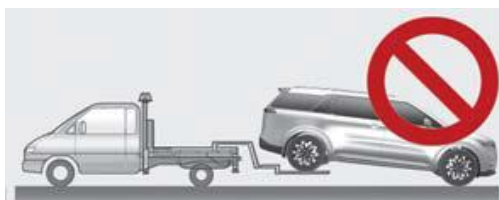

[1]: Rollbock

Hinweis: Fahrzeuge mit Allradantrieb (AWD) müssen mit allen Rädern vom Boden abgehoben werden, entweder auf einem Pritschen-Abschleppwagen oder mit Hilfe von Rollböcken.