

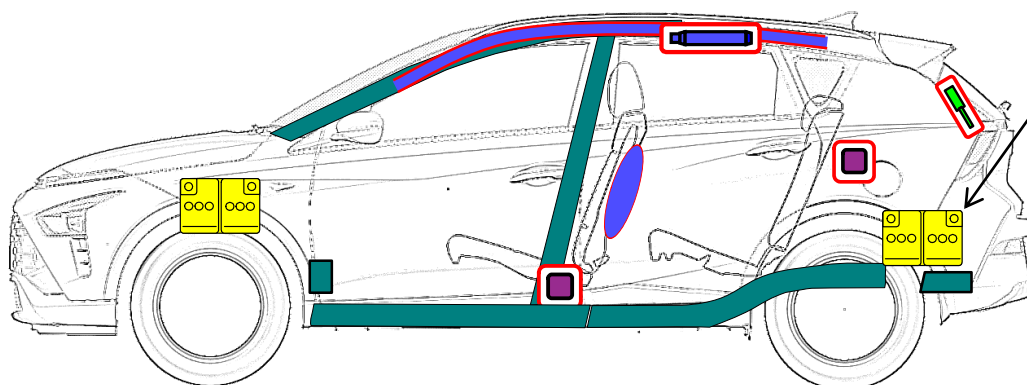

**Hyundai BAYON mild hybrid 48V**  
5 portes  
A partir de mars 2021

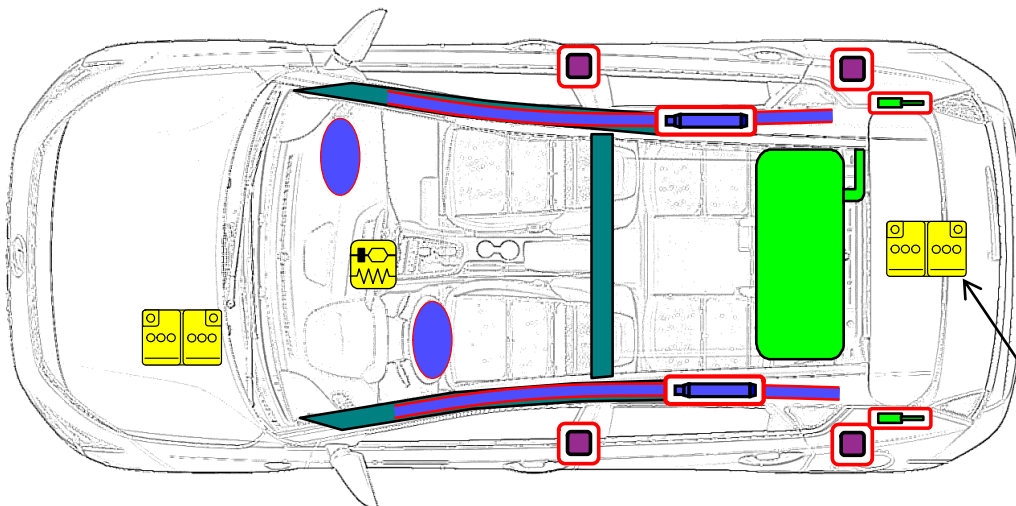

48V  
Li-ion

	Airbag		Cartouche de gonfleur à gaz		Pretensionneur de ceinture		Calculateur d'Airbag/SRS		Système actif de protection des piétons
	Système de protection automatique d'enrouleur		Vérin à gaz/ Ressort préchargé		Zone haute résistance		Zone exigeant une attention spéciale		
	Batterie 12V		Condensateur, Basse tension		Réservoir		Reservoir de gaz		Soupape de sécurité
	Batterie haute tension		Câble / composant haute tension		Connecteur haute tension		Boîte à fusibles désactivation système haute tension		Condensateur, Haute tension

ID No.	Version No.	Version date	Page
NLH-BC3-RSM-01-202104	01	04/2021	1 of 4

# 1. Identification

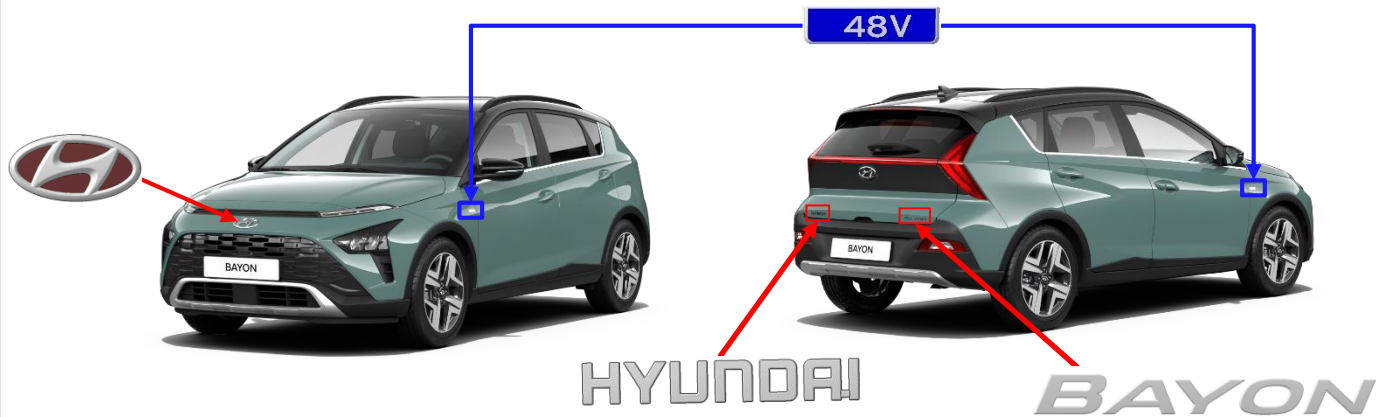

# 2. Immobilisation / levage

## ■ Immobilisation



Tirer le frein à main autant que possible

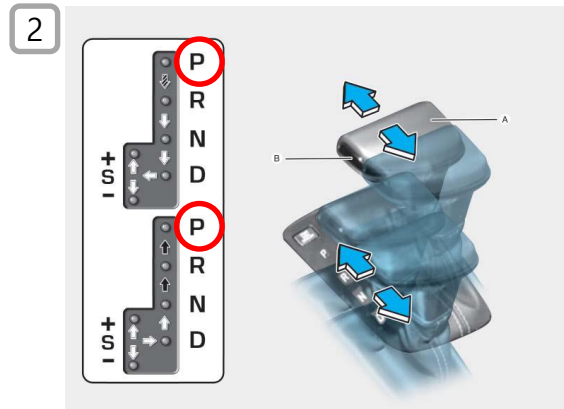

Pour transmission automatique: déplacer le levier de vitesse sur la position (P)

## ■ Points de levage sous le véhicule : ●

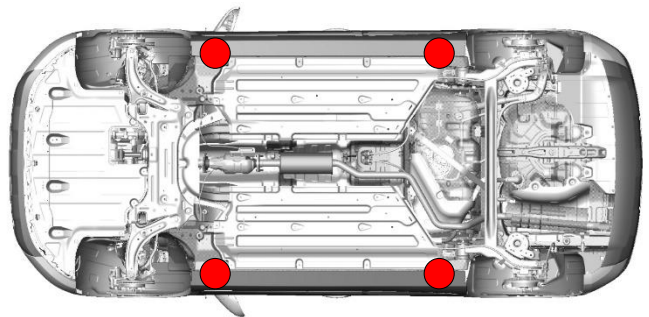
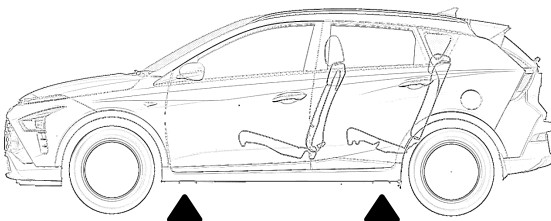

ID No.	Version No.	Version date	Page
NLH-BC3-RSM-01-202104	01	04/2021	2 of 4

### 3. Eviter les risques / règles de sécurité

#### ■ Accès à la batterie

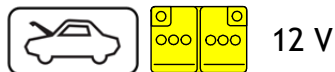

Tirer sur le levier de déverrouillage du capot. Le capot doit s'ouvrir légèrement.

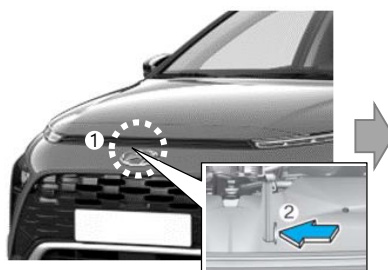

Soulevez légèrement le capot, poussez le loquet secondaire vers le haut (1) au centre du capot et soulevez le capot (2)

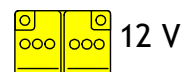
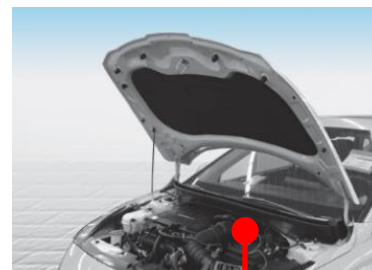

#### ■ Procédure de déconnexion

① Couper le contact



② Déconnecter la borne négative (-)



③ Déconnecter la borne positive (+)

#### ■ Accès à la batterie 48V

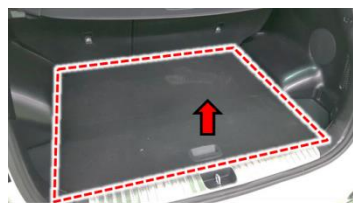
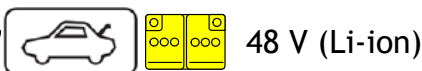

Après ouverture du coffre, Retirer le couvre bagage

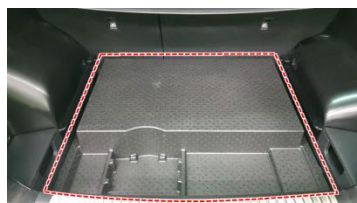

Après ouverture du couvre bagage, retirer le compartimenteur en polystyrène.



Il y a un conduit d'entrée / de sortie et le système de batterie 48V

#### ■ Procédure de déconnexion

- ① Attendre 10 minutes après coupure du contact.
- ② Déconnecter la borne négative (-) de la batterie 12V sous le capot
- ③ Déconnecter le câble 12V (+) du pack batterie 48V.
- ④ Déconnecter dans l'ordre le câble 48V (-) et (+).
- ⑤ Déconnecter le cable externe du BMS.

### 4. Accès aux occupants

#### ■ Verre

1 : Feuilleté  
2-5 : Trempé



#### ■ Carrosserie

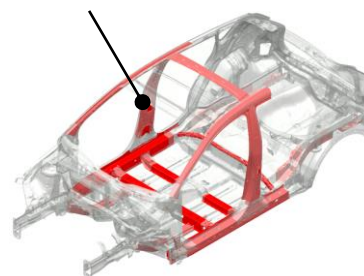

Acier haute résistance



	ID No.	Version No.	Version date	Page
	NLH-BC3-RSM-01-202104	01	04/2021	3 of 4

## 5. Réservoir d'énergie / liquides / gazeux / solides

■ Réservoir de carburant **40ℓ**

■ Batterie  12 V  48 V (Li-ion)

## 6. En cas d'incendie

■ Vérin à gaz 

- Risque de projection du hayon.

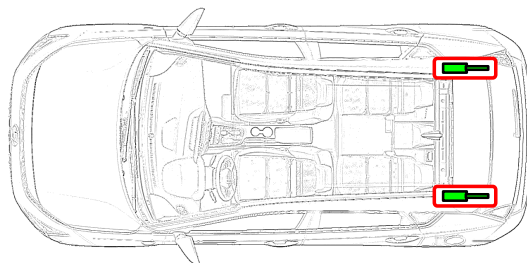

## 7. En cas de submersion

Ne pas toucher aux composants ou câbles 48V, car cela présente un risque d'électrocution. Travailler sur le véhicule seulement après avoir retiré le véhicule de l'eau.

## 8. Remorquage / transport / stockage

■ OK

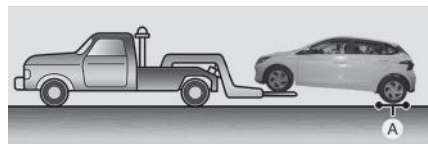
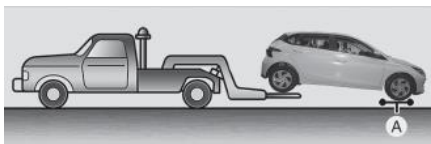
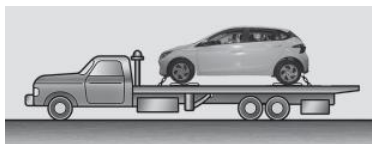

[A] : Chariot

■ NOT OK



	ID No.	Version No.	Version date	Page
	NLH-BC3-RSM-01-202104	01	04/2021	4 of 4